

























Istruzioni d'uso Enoteca-congelatore combinato



Leggere **assolutamente** queste istruzioni d'uso e montaggio prima di posizionamento – installazione – messa in funzione. Si evitano così danni a sé stessi e altre persone.

Indice

Indicazioni sulla sicurezza e avvertenze	6
Sostenibilità e tutela dell'ambiente	17
Tutela dell'ambiente	17
Risparmiare energia	18
Presentazione del prodotto	20
Descrizione apparecchio	20
Panoramica apparecchio	20
Display	22
Modalità Impostazioni 	23
Modalità Party 	23
Luce di presentazione 	23
IceMaker 	23
Funzione di blocco  / 	23
Spegner e l'apparecchio per il freddo 	23
Modalità Shabbat 	24
Informazioni sulla modalità Shabbat 	24
Intervallo fino all'attivazione dell'allarme sportello 	24
Miele@home 	24
Acustica tasti  / 	25
Allarmi e segnali acustici  / 	25
Luminosità display 	25
Unità temperatura °C/°F	25
Modalità Fiera 	25
Impostazioni di serie 	26
Informazioni sull'apparecchio per il freddo 	26
Spia del filtro Active AirClean 	26
Pulizia della vaschetta dei cubetti di ghiaccio 	26
Accessori in dotazione	27
Sicurezza	28
Allarme temperatura in una delle zone enoteca	28
Allarme temperatura nel vano congelatore	28
Allarme sportello	29
Funzioni dell'apparecchio	30
SuperFrost 	30
Modificare la disposizione interna	31
Regolare la parete divisoria nel cassetto dei cubetti di ghiaccio	31
Griglie portabottiglie estraibili	31
Adeguare la griglia in legno (FlexiFrame) alle dimensioni delle bottiglie	32
Massima capienza	32
Carico massimo della griglia portabottiglie	33
Scrivere sui listelli scrivibili (NoteBoard)	33

Messa in funzione	35
Al primo avvio.....	35
Posizionare le asticelle di legno sulle griglie portabottiglie	35
Collegare l'apparecchio.....	35
Attivare il filtro a carbone attivo (filtro Active AirClean) 	35
Accendere l'apparecchio per il freddo	36
Spegnere l'apparecchio per il freddo	36
Spegnere separatamente le zone enoteca.....	36
Riacendere le zone enoteca	36
In caso di assenza prolungata.....	37
Uso	38
Impostare le temperature nelle zone enoteca	38
Valori temperatura impostabili nelle zone enoteca.....	38
Indicatore della temperatura zone enoteca	38
Impostare l'umidità dell'aria (ActiveHumidity) nella zona enoteca inferiore $\delta-\delta$	38
Valori di temperatura impostabili per l'umidità dell'aria	39
Impostare la temperatura nel vano congelatore	39
Valori temperatura impostabili nel vano congelatore	40
Indicatore della temperatura vano congelatore.....	40
Attivare SuperFrost 	40
Disattivare SuperFrost 	40
Congelare e conservare gli alimenti.....	41
Capacità massima di congelamento.....	41
Conservare prodotti già surgelati	41
Congelare alimenti freschi.....	41
Raffreddare rapidamente le bevande	43
Informazioni utili	44
Temperatura corretta	44
... nelle zone enoteca.....	44
... nel vano congelatore	45
Conservare il vino in modo ottimale	46
La qualità dell'aria	46
Umidità dell'aria	46
Conservazione non soggetta a vibrazioni.....	46
Protezione dai raggi UV.....	46

Indice

Modifica delle impostazioni	47
Spiegazioni delle rispettive impostazioni.....	47
Attivare la modalità Party 	47
Disattivare la modalità Party 	47
Impostare la luminosità della luce di presentazione 	47
Accendere l'IceMaker 	48
Spegnere l'IceMaker 	48
Attivare la funzione di blocco  / 	49
Accendere la modalità Shabbat 	49
Disattivare la modalità Shabbat 	49
Modificare l'intervallo fino all'attivazione dell'allarme sportello 	50
Configurare Miele@home per la prima volta.....	50
Disattivare la connessione WLAN	50
Attivare la connessione WLAN.....	50
Disattivare l'acustica tasti 	51
Attivare l'acustica tasti 	51
Modificare il volume dei segnali acustici  / 	51
Modificare la luminosità display 	52
Modificare l'unità temperatura °C/°F	52
Disattivare la modalità Fiera 	52
Ripristino all'impostazione di serie 	52
Attivare la spia del filtro Active AirClean 	52
Pulizia e manutenzione	53
Indicazioni sui prodotti detergenti	53
Operazioni preliminari per la pulizia dell'apparecchio	53
Pulire il vano interno.....	54
Pulire gli accessori a mano o in lavastoviglie.....	54
Sostituire i filtri Active AirClean (filtri a carbone attivo).....	55
Confermare la sostituzione del filtro Active AirClean.....	56
Pulire la vaschetta dei cubetti di ghiaccio 	56
Pulire i frontali dell'apparecchio e le pareti laterali	57
Pulire la guarnizione dello sportello	57
Pulire le aperture di aerazione e sfianto	57
Dopo la pulizia.....	58
Sbrinare.....	58
Risoluzione dei problemi	59
Cause dei rumori	72
Assistenza tecnica	74
Contatti in caso di guasti.....	74
Banca dati EPREL.....	74
Garanzia.....	74

Accessori su richiesta	75
Installazione	76
Luogo di installazione.....	76
Classe climatica	77
Requisiti di aerazione e fuoriuscita di aria	77
Posizionamento di più apparecchi per il freddo adiacenti.....	78
Posizionamento side-by-side.....	78
Cambiare l'incernieratura dello sportello.....	78
Montare i distanziatori da parete in dotazione.....	79
Posizionare l'apparecchio.....	79
Registrare l'apparecchio.....	80
Integrare l'apparecchio per il freddo in una fila di mobili da cucina	80
Dimensioni apparecchio.....	82
Collegamento idrico fisso.....	85
Indicazioni relative all'allacciamento all'acqua pulita.....	85
Collegare l'apparecchio all'afflusso idrico	85
Collegamento elettrico	87
Dichiarazione di conformità.....	89
Diritti d'autore e licenze.....	90

Indicazioni sulla sicurezza e avvertenze

Questo apparecchio è conforme alle vigenti norme in materia di sicurezza. Un uso improprio può comunque causare danni a persone e/o cose.

Leggere attentamente le istruzioni d'uso e di montaggio allegate prima di mettere in funzione l'apparecchio. Le istruzioni contengono informazioni importanti su incasso, sicurezza, uso e manutenzione. Si evitano così danni a sé e all'apparecchio.

Ai sensi della norma IEC 60335-1, Miele avvisa espressamente che è assolutamente necessario leggere e seguire tutte le informazioni disponibili per l'installazione dell'apparecchio di refrigerazione, nonché le indicazioni e le avvertenze di sicurezza.

Miele non risponde dei danni che derivano dall'inosservanza di queste avvertenze.

Conservare il libretto delle istruzioni per l'uso e il montaggio e metterlo a disposizione di eventuali altri utenti.



Pericolo di ferirsi a causa della rottura del vetro.

A un'altitudine di oltre 1'500 m è possibile che la lastra di vetro dello sportello dell'apparecchio si rompa a causa della differente pressione.

Angoli di rottura affilati possono provocare lesioni gravi.

Uso corretto

► L'apparecchio di refrigerazione è destinato ad uso domestico e in ambienti simili, come ad es. in

– negozi, uffici e contesti di lavoro simili

– in tenute agricole

– in alberghi, motel e pensioni con prima colazione e altri edifici per uso da parte dei clienti.

Questo apparecchio di refrigerazione non è destinato all'uso all'aperto.

► Utilizzare questo apparecchio sempre nei limiti del normale uso domestico e non a uso professionale per conservare vino e surgelati, per congelare alimenti freschi e preparare ghiaccio.

Qualsiasi altro impiego non è ammesso.

Indicazioni sulla sicurezza e avvertenze

► L'apparecchio non è indicato per conservare e mantenere al fresco medicinali, plasma sanguigno, preparati di laboratorio oppure sostanze o prodotti simili alla base della direttiva sui dispositivi medici. L'uso non adeguato dell'apparecchio può danneggiare o causare il deperimento della merce conservata. Inoltre l'apparecchio non è adatto al funzionamento in aree soggette a pericolo di esplosioni.

Miele non risponde per i danni causati da un uso diverso da quello previsto o errato.

► Le persone (inclusi i bambini) che per le loro capacità fisiche, sensoriali o psichiche o per la loro inesperienza o non conoscenza non siano in grado di utilizzare in sicurezza l'apparecchio di refrigerazione, devono farne solo se sorvegliati.

Queste persone possono usare l'apparecchio senza essere sorvegliate solo se sono state istruite adeguatamente sulle modalità d'uso.

Sorvegliare i bambini

► Tenere i bambini di età inferiore a 8 anni lontani dall'apparecchio a meno che non siano sorvegliati.

► I bambini da otto anni in su possono far funzionare l'apparecchio senza essere sorvegliati solo se sono stati adeguatamente istruiti in modo da farlo funzionare da soli senza pericolo di infortunarsi. I bambini dovranno essere al corrente dei pericoli derivanti da un'errata manipolazione dei comandi e riconoscerli.

► I bambini non devono eseguire lavori di manutenzione e pulizia senza essere sorvegliati.

► Sorvegliare i bambini se sono vicini all'apparecchio. Evitare che i bambini giochino con l'apparecchio.

► Pericolo di soffocamento! I bambini giocando possono avvolgersi nel materiale d'imballaggio (p.es. pellicole) oppure infilarselo in testa e soffocare. Tenere lontano da bambini eventualmente presenti in casa il materiale d'imballaggio.

Indicazioni sulla sicurezza e avvertenze

Sicurezza tecnica

► Il circuito di refrigerante è testato per essere ermetico. L'apparecchio è conforme alle norme corrispondenti in materia di sicurezza e alle direttive europee.



► Avvertenza: pericolo di incendio/materiali infiammabili. Questo simbolo si trova sul compressore e indica la presenza di materiali infiammabili. Non rimuovere questo adesivo.

Il refrigerante contenuto (indicazioni sulla targhetta dati) è ecologico, ma combustibile.

L'uso di questo refrigerante ecologico può causare un aumento della rumorosità durante il funzionamento. Oltre al rumore provocato dal compressore, si possono verificare rumori di flusso nell'intero circuito refrigerante. Questi effetti non sono purtroppo evitabili, ma non influiscono sull'efficienza dell'apparecchio.

Verificare quindi scrupolosamente che durante il trasporto e l'incasso/installazione dell'apparecchio non vengano danneggiati i componenti del circuito refrigerante. Il refrigerante può causare lesioni agli occhi e quello che fuoriesce può incendiarsi.

In caso di danni:

- evitare fiamme libere o fonti di accensione;
- staccare l'apparecchio dalla rete elettrica;
- aerare per alcuni minuti il locale in cui si trova l'apparecchio e
- avvisare l'assistenza tecnica.

► Maggiore è la quantità di refrigerante contenuta nell'apparecchio, più grande deve essere il locale in cui viene installato. Se il locale è troppo piccolo, in caso di perdite si può formare una miscela di aria e gas. Per 8 g di refrigerante il locale dovrà avere un volume di 1 m³. La quantità di refrigerante è indicata sulla targhetta dati apposta all'interno dell'apparecchio.

Indicazioni sulla sicurezza e avvertenze

► I dati di collegamento (protezione, frequenza e tensione), riportati nella targhetta di matricola dell'apparecchio, devono assolutamente corrispondere a quelli della rete elettrica per evitare danni all'apparecchio.

Prima di collegare l'apparecchio, controllare quindi i dati. In caso di dubbio, consultare un elettricista qualificato.

► La sicurezza elettrica dell'apparecchio è garantita solo se è allacciato a un conduttore di protezione installato secondo le norme. È inoltre importante verificare l'efficienza di tale dispositivo di sicurezza. In caso di dubbio, far controllare l'installazione da un elettricista qualificato.

► È possibile il funzionamento temporaneo o permanente su un sistema di alimentazione di energia autosufficiente o non sincronizzato alla rete (ad es. reti autonome, sistemi di backup). Requisito per il funzionamento è che il sistema di alimentazione di energia rispetti le disposizioni della norma EN 50160 o similari.

Le misure di sicurezza previste nell'impianto domestico e in questo prodotto Miele devono essere garantite per la funzionalità e le procedure anche nel funzionamento autonomo o non sincronizzato alla rete, oppure sostituite da uguali misure nell'installazione. Come descritto ad esempio nella pubblicazione attuale della VDE-AR-E 2510-2.

► Se il cavo di alimentazione elettrica presente è danneggiato, deve essere sostituito con un pezzo di ricambio originale per evitare infortuni. Solo con pezzi di ricambio originali, Miele garantisce di poter soddisfare le richieste di sicurezza. Per motivi di sicurezza è necessario che la sostituzione venga effettuata da personale qualificato o dall'assistenza tecnica Miele.

► Prese multiple o prolunghie elettriche non garantiscono la sicurezza necessaria (pericolo d'incendio). Non collegare quindi l'apparecchio alla rete elettrica con queste prese.

► Se l'umidità giunge a parti dell'apparecchio sotto tensione o al cavo elettrico, può causare un corto circuito. Non utilizzare l'apparecchio in ambienti umidi o soggetti a spruzzi d'acqua (ad es. garage, lavanderie ecc.).

► L'apparecchio non deve venire installato e usato in luoghi non fissi (ad es. imbarcazioni).

► Se l'apparecchio è danneggiato, la sicurezza dell'utente non è garantita. Controllare quindi se si notano danni visibili. Non usare mai l'apparecchio se si notano danni!

Indicazioni sulla sicurezza e avvertenze

- ▶ Questo apparecchio di refrigerazione non è destinato all'uso come apparecchio da incasso.
- ▶ Per i lavori di installazione, nel caso di interventi e lavori di installazione all'allacciamento idrico, si dovrà staccare l'apparecchio dalla rete elettrica. L'apparecchio è staccato dalla rete elettrica solo se viene soddisfatta una delle seguenti premesse:
 - il/i fusibile/i dell'impianto elettrico è/sono disinserito/i, oppure
 - il/i fusibile/i dell'impianto elettrico è/sono completamente svitati, oppure
 - il cavo di collegamento è staccato dalla rete elettrica. Per staccare il cavo dalla presa afferrare sempre la spina e non tirare il cavo.
- ▶ Riparazioni o lavori di installazione e di manutenzione non correttamente eseguiti o l'assenza di un allacciamento all'acqua pulita possono mettere seriamente in pericolo l'utente.
Lavori di installazione e manutenzione, riparazioni, lavori di installazione sulla rete dell'allacciamento acqua pulita e tutte le riparazioni all'erogatore di ghiaccio/acqua (a seconda del modello) possono essere eseguiti solo dall'assistenza tecnica autorizzata di Miele.
- ▶ L'IceMaker può essere allacciato esclusivamente a un condotto di acqua fredda.
- ▶ Miele declina ogni responsabilità per i danni dovuti a un errato collegamento alla conduttura dell'acqua.
- ▶ Se gli interventi non vengono eseguiti da un servizio assistenza autorizzato da Miele, i diritti alla garanzia non sono più validi.
- ▶ Sostituire eventuali pezzi difettosi esclusivamente con ricambi originali Miele. Solo così Miele può garantire il pieno rispetto degli standard di qualità previsti.
- ▶ Questo apparecchio di refrigerazione è dotato di una lampadina speciale per soddisfare specifiche esigenze (ad es. temperatura, umidità, resistenza chimica e all'usura, vibrazione). Utilizzare la lampadina speciale solo per l'uso previsto. La lampadina non è adatta per illuminare l'ambiente. Per motivi di sicurezza è necessario che la sostituzione sia effettuata solo dall'assistenza tecnica autorizzata Miele.
Questo apparecchio di refrigerazione contiene diverse sorgenti luminose almeno della classe di efficienza energetica G.

Installazione corretta

- ▶ Eseguire il cambio dell'incernieratura dello sportello (se necessario) in base alle istruzioni di montaggio allegate.
- ▶ Durante il trasporto e l'installazione dell'apparecchio per il freddo, indossare sempre guanti protettivi.
- ▶ Per le operazioni d'incasso farsi aiutare da un'altra persona.

Uso corretto

- ▶ L'apparecchio è predisposto per una determinata classe climatica (area temperatura ambiente), i cui limiti devono essere rispettati. I dati riguardanti la classe climatica sono riportati nella targhetta dati nel vano interno dell'apparecchio. Una temperatura ambiente più bassa causa il fermo prolungato del compressore, e di conseguenza l'apparecchio non riesce a mantenere la temperatura necessaria.
- ▶ Le aperture di aerazione e sfiato non dovranno in nessun caso essere ostruite. La ventilazione corretta dell'apparecchio risulterebbe compromessa. Il consumo di elettricità aumenta e l'apparecchio potrebbe rimanere danneggiato.
- ▶ Se nell'apparecchio o nello sportello si sistemano alimenti contenuti grassi o olio, fare attenzione che eventuali perdite di olio o unto non giungano a contatto con le superfici in plastica. Potrebbero verificarsi incrinature nelle superfici in materiale sintetico.
- ▶ Pericolo di incendio e di esplosione. Non conservare materiali esplosivi e prodotti con gas propellenti (per es. bombolette spray) nell'apparecchio. I composti gassosi infiammabili possono incendiarsi a causa di componenti elettrici.
- ▶ Pericolo di esplosione. Non azionare apparecchiature elettriche all'interno dell'apparecchio (ad es. per la produzione di gelato). Potrebbero generarsi scintille.
- ▶ Pericolo di ferirsi e di provocare danni. Non conservare nel vano congelatore bevande gassate in lattine o bottiglie. Le lattine o le bottiglie potrebbero scoppiare.
- ▶ Pericolo di ferirsi e di provocare danni. Mettere le bottiglie da raffreddare rapidamente nel vano congelatore e toglierle al più tardi un'ora dopo. Le bottiglie possono scoppiare.
- ▶ Pericolo di ferirsi. Non toccare i prodotti surgelati o le parti in metallo con le mani bagnate. La pelle potrebbe rimanere attaccata.

Indicazioni sulla sicurezza e avvertenze

► Pericolo di ferirsi. Non mettere mai in bocca i cubetti di ghiaccio e i gelati, specialmente i ghiaccioli, appena prelevati dal vano congelatore. La temperatura estremamente bassa del prodotto congelato potrebbe farlo attaccare alle labbra o alla lingua.

► Non ricongelare alimenti già scongelati o parzialmente scongelati. I cibi, una volta scongelati, vanno consumati il più presto possibile, per evitare che perdano il loro valore nutritivo o addirittura si deteriorino. Gli alimenti scongelati si possono ricongelare solo dopo essere stati cotti.

► Non consumare prodotti alimentari rimasti troppo a lungo nell'apparecchio. Pericolo di intossicazione.

La durata di conservazione delle vivande dipende da diversi fattori, tra l'altro dal grado di freschezza, dalla qualità degli alimenti e dalla temperatura di conservazione. Osservare la data di scadenza e le avvertenze per la conservazione dei prodotti alimentari!

Per gli apparecchi in acciaio osservare quanto segue

► Evitare assolutamente di attaccare foglietti per appunti, nastro adesivo trasparente o altri oggetti collanti sulle superfici rivestite dello sportello. Il rivestimento superficiale rimarrebbe danneggiato e perderebbe le sue proprietà contro lo sporco.

► La superficie è sensibile ai graffi. Anche oggetti con calamita possono graffiarla.

Accessori e pezzi di ricambio

► Utilizzare esclusivamente accessori originali Miele. Se si montano o utilizzano altri accessori, il diritto alla garanzia e a prestazioni in garanzia per vizi e/o difetti del prodotto decade.

► Miele garantisce la fornitura di pezzi di ricambio fino a 15 anni, ma almeno per 10, dopo l'uscita di gamma dell'apparecchio di refrigerazione.

Manutenzione e pulizia

► Pulire l'IceMaker e quindi anche la guida acqua gettando le prime tre produzioni di ghiaccio. Questo deve avvenire:

- prima della prima messa in funzione;
- dopo una messa fuori servizio prolungata dell'IceMaker (più di 5 giorni);
- regolarmente durante un funzionamento continuato (almeno una volta al mese) per rimuovere i residui di ghiaccio dal sistema (evitando un'otturazione dell'alimentazione idrica);
- prima di spegnere l'IceMaker per un periodo di tempo prolungato.

► Non trattare la guarnizione dello sportello con oli o grassi.

Col tempo la guarnizione potrebbe diventare porosa.

► Non usare mai la macchina a vapore per pulire o sbrinare l'apparecchio.

Il getto di vapore potrebbe penetrare all'interno e giungere a contatto con componenti elettrici provocando un corto circuito.

► Avvertenza: non utilizzare supporti meccanici o altri prodotti non raccomandati dal produttore per accelerare il processo di sbrinamento.

► Oggetti appuntiti o affilati danneggiano i generatori di freddo e l'apparecchio può rimanere danneggiato. Non usare quindi oggetti appuntiti o affilati per

- eliminare depositi di brina o di ghiaccio e per
- staccare le bacinelle per il ghiaccio o le confezioni dei surgelati.

► Per sbrinare l'apparecchio non usare mai apparecchi termici elettrici o candele. Le superfici in materiale sintetico potrebbero rimanere danneggiate.

Indicazioni sulla sicurezza e avvertenze

▶ Non usare nemmeno prodotti sbrinanti o antigelo. Potrebbero generare gas detonanti, contenere solventi o propellenti che potrebbero intaccare le superfici in plastica oppure componenti nocivi alla salute.

Trasporto

▶ Trasportare l'apparecchio sempre in verticale e nell'imballaggio per evitare danni.

▶ Pericolo di ferirsi e di provocare danni. Trasportare l'apparecchio facendosi aiutare da una seconda persona, poiché il peso è consistente.

Smaltimento apparecchi fuori uso

► I bambini che giocano possono chiudersi dentro l'apparecchio di refrigerazione e soffocare.

- Smontare gli sportelli dell'apparecchio.
- Estrarre i cassettei.
- Lasciare i ripiani nell'apparecchio, cosicché i bambini non possano entrare facilmente.
- Rendere inservibile la serratura sportello del vecchio apparecchio di refrigerazione. Si potrà evitare che i bambini, giocando, possano rimanere chiusi all'interno col rischio di soffocare.

► Pericolo di scossa elettrica.

- Staccare la spina elettrica del cavo di alimentazione.
- Staccare il cavo di alimentazione elettrica dal vecchio apparecchio.

Smaltire spina elettrica e cavo di alimentazione elettrica separati dal vecchio apparecchio.

► Durante e dopo lo smaltimento, assicurarsi che l'apparecchio di refrigerazione non venga riposto nelle vicinanze di benzina oppure di altri gas e liquidi infiammabili.

► Pericolo d'incendio causato da olio o refrigerante che fuoriesce. Il refrigerante e l'olio contenuti sono infiammabili. Il refrigerante o l'olio fuoriusciti possono prendere fuoco in caso di elevata concentrazione e a contatto con una fonte di calore esterna.

Nel corso dello smaltimento, accertarsi che il circuito refrigerante non possa danneggiarsi per evitare una fuoriuscita non controllata di refrigerante (indicazioni sulla targhetta dati) e di olio.

► Il prodotto refrigerante può far male agli occhi! Fare attenzione a non danneggiare il circuito di refrigerazione:

- forando con oggetti appuntiti i tubi refrigeranti dell'evaporatore,
- piegando i tubi,
- raschiando il rivestimento superficiale.

Simbolo sul compressore (a seconda del modello)

Questa indicazione è importante solo per il riciclaggio. Non sussiste alcun pericolo con il normale funzionamento.

Indicazioni sulla sicurezza e avvertenze



- ▶ L'olio del compressore in caso di inghiottimento e di introduzione nelle vie aeree può essere letale.

Tutela dell'ambiente

Smaltimento dell'imballaggio

L'imballaggio è pratico e protegge l'apparecchio da eventuali danni di trasporto. I materiali utilizzati per l'imballaggio sono generalmente riciclabili, in quanto selezionati secondo criteri di tutela dell'ambiente e di facilità di smaltimento.

Restituire gli imballaggi al circuito di raccolta dei materiali consente di risparmiare materie prime. Utilizzare centri di raccolta per materiali specifici ed eventuali opzioni di ritiro alternative. Il rivenditore Miele ritira gli imballaggi utilizzati per il trasporto.

Smaltimento del vecchio apparecchio

Le apparecchiature elettriche ed elettroniche contengono spesso materiali riutilizzabili. Contengono inoltre determinate sostanze, liquidi e componenti necessari per il corretto funzionamento e la sicurezza dell'apparecchio. Se smaltiti non correttamente o con i rifiuti comuni, questi componenti possono danneggiare la salute delle persone e l'ambiente. Evitare quindi assolutamente di smaltire il vecchio apparecchio con i rifiuti comuni.



Accertarsi che l'apparecchio di refrigerazione non si danneggi fino al momento del corretto smaltimento.

In questo modo si garantisce che il refrigerante contenuto nel circuito refrigerante e l'olio del compressore non possano disperdersi nell'ambiente.

Utilizzare invece i punti di raccolta e smaltimento ufficiali per il ritiro gratuito delle apparecchiature elettriche ed elettroniche presso il comune, la città, il rivenditore oppure Miele. Il proprietario è legalmente responsabile della cancellazione degli eventuali dati personali dal vecchio apparecchio. È tenuto per legge a rimuovere dall'apparecchio batterie, accumulatori e lampade esausti e rimovibili, senza distruggerli. Portarli presso gli idonei punti di raccolta differenziata, dove vengono presi in consegna gratuitamente. Fino a quando il vecchio apparecchio non viene prelevato, accertarsi che non costituisca un pericolo per i bambini.

Sostenibilità e tutela dell'ambiente

Risparmiare energia ...

- | | |
|---------------------------------|--|
| Luogo di installazione | <p>Con temperature circostanti maggiori, l'apparecchio per il freddo deve raffreddare più spesso e consuma quindi più energia elettrica. Quindi:</p> <ul style="list-style-type: none">- Posizionare l'apparecchio in un ambiente ben aerato.- Posizionare l'apparecchio non adiacente a una fonte di calore (resistenza elettrica, cucina elettrica).- Proteggere l'apparecchio dai raggi diretti del sole.- Garantire una temperatura circostante ideale intorno ai 20 °C.- Tenere le aperture di ventilazione libere ed eliminare la polvere con regolarità da queste aperture. |
| Impostazione temperatura | <p>Più bassa è la temperatura selezionata, maggiore è il consumo di elettricità. Si consigliano le seguenti impostazioni:</p> <ul style="list-style-type: none">- Zone enoteca da 12 a 14 °C.- Vano congelatore -18 °C.- Per risparmiare energia elettrica disattivare autonomamente la funzione SuperFrost ❄️ quando gli alimenti raggiungono una temperatura sufficientemente bassa. |

Uso

A causa del calore immesso e di un impedimento della circolazione dell'aria aumentano i consumi energetici. Quindi:

- Aprire gli sportelli dell'apparecchio sempre solo all'occorrenza e per il minor tempo possibile. Una buona disposizione delle bottiglie di vino e degli alimenti aiuta a orientarsi.
- Dopo l'apertura, chiudere sempre gli sportelli completamente.
- Nella disposizione delle griglie portabottiglie attenersi sempre all'impostazione di serie.
- Non riempire eccessivamente le griglie portabottiglie per permettere all'aria di circolare.
- Non riempire eccessivamente i cassetti di congelazione per permettere all'aria di circolare.
- Tenere libere le fessure di ventilazione dell'apparecchio per il freddo.
- Far raffreddare alimenti e bevande caldi prima di introdurre alimenti e bevande nell'apparecchio per il freddo.
- Conservare gli alimenti sempre ben confezionati o coperti.
- Mantenere la disposizione di cassetti e ripiani come da fornitura.
- Utilizzare i distanziatori da parete. I distanziatori da parete sul retro dell'apparecchio fanno in modo che si ottengano i consumi energetici dichiarati.

Presentazione del prodotto

Descrizione apparecchio

Panoramica apparecchio

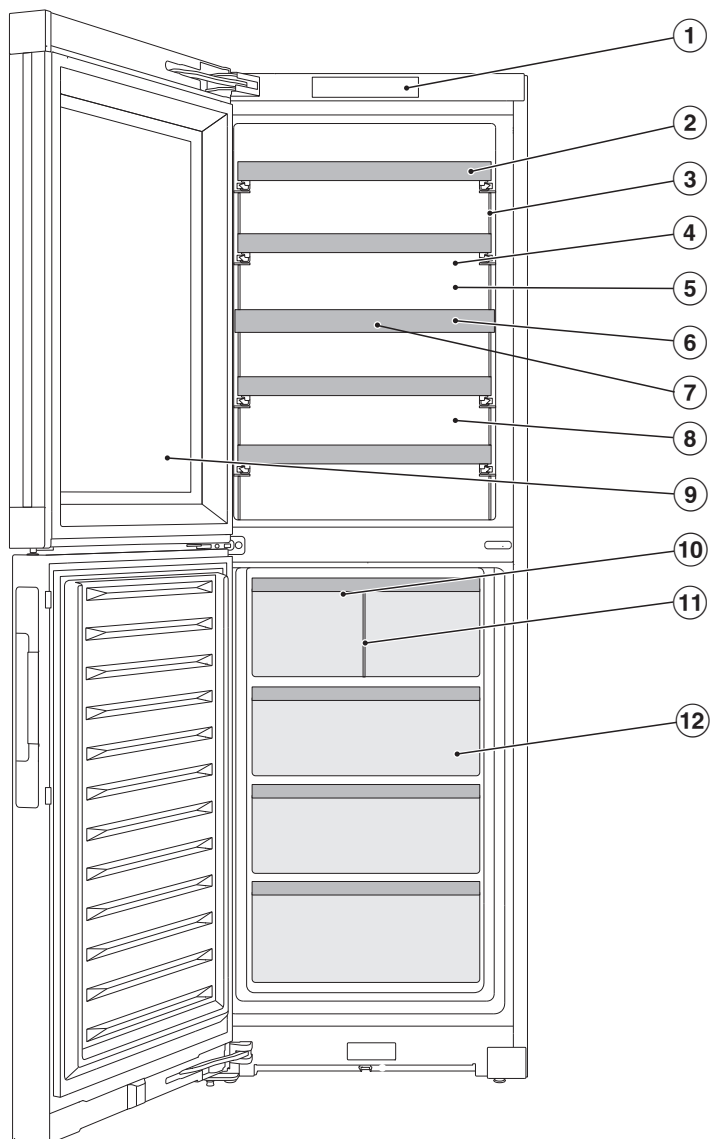

Presentazione del prodotto



- ① Display
- ② Griglie in legno con listello iscrizioni (FlexiFrames con spazio per le scritte)
- ③ Illuminazione interna e luce di presentazione : grazie all'impiego di LED, si può escludere di danneggiare il vino per surriscaldamento o raggi UV.
- ④ Zona enoteca superiore
- ⑤ Pannello posteriore asciutto per evitare la condensa
- ⑥ Piastra isolante tra le zone enoteca: diversi tipi di vino possono essere conservati contemporaneamente a temperature differenti.
- ⑦ Filtro a carbone attivo: il filtro Active AirClean si trova dietro il NoteBoard.
- ⑧ Zona enoteca inferiore con regolazione dell'umidità (ActiveHumidity) per la conservazione prolungata
- ⑨ Sportello in vetro: il vetro di sicurezza resistente agli UV protegge il vino dai raggi UV dannosi.
- ⑩ IceMaker con vaschetta integrata per i cubetti di ghiaccio e luce
- ⑪ Cassetto dei cubetti di ghiaccio con parete divisoria: regolare la parete divisoria per ampliare l'area riservata ai cubetti di ghiaccio.
- ⑫ Cassetti congelatore

Presentazione del prodotto

Display

Il display può graffiarsi con oggetti appuntiti o affilati, come una matita.
Toccare il display solo con le dita.
Se le dita sono fredde, è possibile che il display non reagisca.



- ① Indicatore modalità fiera
(visibile solo se è stata attivata la funzione di Modalità fiera)
- ② Indicatore della temperatura per la zona enoteca superiore e
tasto sensore per impostare la temperatura
- ③ Tasto sensore luce di presentazione 
per accendere e spegnere l'illuminazione interna a sportello dell'apparecchio
chiuso
- ④ Indicatore della temperatura per la zona enoteca inferiore e
tasto sensore per impostare la temperatura e l'umidità
(ActiveHumidity)
- ⑤ Indicatore di temperatura per il vano congelatore
- ⑥ Tasto sensore modalità impostazioni 
per selezionare diverse funzioni nella modalità impostazioni
- ⑦ Indicatore Miele@home stato di connessione
(visibile solo se è stata configurata la funzione Miele@home)

Modalità Impostazioni

Modalità Party

La funzione modalità Party è indicata soprattutto per congelare rapidamente grandi quantità di alimenti freschi e se si ha bisogno di cubetti di ghiaccio (v. cap. “Modifica delle impostazioni”).



La funzione modalità Party andrebbe accesa ca. 4 ore prima di disporre gli alimenti nell'apparecchio.

La funzione modalità Party si disattiva in automatico dopo ca. 24 ore.

In caso di interruzione della corrente elettrica, la funzione modalità Party si disattiva.

Luce di presentazione

Se si desidera vedere le bottiglie anche se lo sportello è chiuso, è possibile regolare l'illuminazione interna in modo che rimanga accesa anche con lo sportello chiuso.

La luce di presentazione si accende e si spegne con il tasto sensore  sul display. Quando la luce di presentazione è accesa, il tasto sensore  si illumina di arancio.

La luce di presentazione nelle zone enoteca può essere impostata a diversi livelli di luminosità oppure essere completamente spenta (v. cap. “Modifica delle impostazioni”).

IceMaker

Qui è possibile attivare o disattivare l'IceMaker (v. cap. “Modifica delle impostazioni”).

L'IceMaker produce circa 1,2 kg di cubetti in 24 ore.

La quantità prodotta di cubetti di ghiaccio dipende dalla temperatura nel vano congelatore: **più bassa è la temperatura, più cubetti di ghiaccio vengono prodotti.**

Produrre con l'IceMaker solo quantità idonee per uso domestico.

Funzione di blocco /

La funzione di blocco attiva protegge dallo spegnimento indesiderato dell'apparecchio e da eventuali regolazioni indesiderate da persone non autorizzate ad es. bambini.

Se si desidera modificare la temperatura solo per poco tempo, è possibile disattivare brevemente la funzione di blocco (v. cap. “Modifica delle impostazioni”).

Spegnere l'apparecchio per il freddo

V. cap. “Messa in funzione”, voce “Spegnere l'apparecchio per il freddo”.

Presentazione del prodotto

Modalità Shabbat

Per rispettare le tradizioni religiose, l'apparecchio per il freddo dispone della modalità Shabbat (v. cap. "Modifica delle impostazioni").

Con la modalità Shabbat  attiva, si disattivano temporaneamente:

- l'illuminazione interna all'apertura dello sportello;
- la luce di presentazione con lo sportello dell'apparecchio chiuso;
- tutti i segnali acustici e ottici;
- il display;
- l'IceMaker;
- una connessione WLAN attiva;
- i promemoria (ad es. spia del filtro Active AirClean): viene mantenuto l'intervallo di tempo impostato.

Tutte le altre funzioni attivate precedentemente rimangono attive.

Mentre la modalità Shabbat  è attiva, non è possibile effettuare impostazioni sull'apparecchio.

Informazioni sulla modalità Shabbat

Questo prodotto è certificato da Star-K, un istituto internazionale per la certificazione Koscher. Qui si può visualizzare la versione della certificazione Star-K.

Intervallo fino all'attivazione dell'allarme sportello

Qui è possibile impostare l'intervallo fino all'attivazione dell'allarme sportello dopo l'apertura dello sportello dell'apparecchio (v. cap. "Modifica delle impostazioni").

Miele@home

L'apparecchio è dotato di un modulo WLAN integrato.

Di serie il collegamento in rete è disattivato.

Qui è possibile configurare la funzione Miele@home per la prima volta, disattivare e attivare la WLAN oppure resettare la configurazione di rete (v. cap. "Modifica delle impostazioni").

Per l'utilizzo occorre:

- una rete WLAN;
- l'app Miele;
- un account utente Miele. L'account utente si può creare tramite l'app Miele.

La app Miele guida l'utente nel collegamento tra l'apparecchio e la rete domestica WLAN.

Dopo aver collegato l'apparecchio alla rete WLAN, con la app è possibile ad es. eseguire le seguenti azioni:

- Visualizzare le informazioni sullo stato di funzionamento dell'apparecchio.
- Modificare le impostazioni dell'apparecchio.

Mediante il collegamento dell'apparecchio alla rete WLAN aumentano i consumi energetici anche se l'apparecchio è spento.

Accertarsi che sul luogo di posizionamento dell'apparecchio il segnale della rete WLAN sia sufficientemente forte.

Disponibilità connessione WLAN

La connessione WLAN condivide un'area di frequenza con altri apparecchi (ad es. forni a microonde, giocattoli con

Presentazione del prodotto

telecomando). Si possono quindi verificare errori di connessione temporanei o totali. Pertanto non è garantita una disponibilità costante delle funzioni offerte.

Disponibilità Miele@home

L'uso dell'app Miele dipende dalla disponibilità dei servizi Miele@home nel Vostro paese.

Il servizio Miele@home non è disponibile in tutti i paesi.

Le informazioni relative alla disponibilità sono reperibili sul sito Internet www.miele.com.

App Miele

È possibile scaricare l'app Miele gratuitamente dall'Apple App Store® o da Google Play Store™.



Acustica tasti /

Qui è possibile attivare o disattivare l'acustica tasti (v. cap. "Modifica delle impostazioni").

Allarmi e segnali acustici /

Qui è possibile modificare il volume degli allarmi e dei segnali acustici (p.es. con un allarme sportello o un messaggio di errore). Oppure è possibile disattivare totalmente i segnali acustici se disturbano (v. cap. "Modifica delle impostazioni").

Luminosità display

Qui è possibile adeguare la luminosità del display alle condizioni di illuminazione dell'ambiente (v. cap. "Modifica delle impostazioni").

Unità temperatura °C/°F

Qui è possibile impostare l'unità temperatura desiderata (°C o °F) (v. cap. "Modifica delle impostazioni").

Modalità Fiera

Qui è possibile disattivare la modalità Fiera se la modalità Fiera è attivata di serie (sul display di avvio viene visualizzato ) (v. cap. "Modifica delle impostazioni").

La modalità Fiera consente al rivenditore specializzato di presentare l'apparecchio senza attivare il raffreddamento. Per un uso domestico tale funzione non ha alcun utilizzo.

Presentazione del prodotto

Impostazioni di serie

Qui è possibile resettare le impostazioni dell'apparecchio per il freddo all'impostazione di serie (v. cap. "Modifica delle impostazioni").

Consiglio: Resettare le impostazioni dell'apparecchio per il freddo alla rispettiva impostazione di serie quando si smaltisce, si vende l'apparecchio per il freddo oppure si mette in funzione un apparecchio per il freddo usato. In questo modo si resetta anche la configurazione di rete in modo che i dati personali siano rimossi dall'apparecchio per il freddo. Inoltre un proprietario precedente non potrà più accedere all'apparecchio.

Informazioni sull'apparecchio per il freddo

Qui è possibile visualizzare l'identificativo del modello e il numero di serie dell'apparecchio per il freddo.

Tenere pronti questi dati dell'apparecchio:

- per connettere l'apparecchio per il freddo alla rete WLAN (v. cap. "Modifica delle impostazioni", voce "Configurare Miele@home per la prima volta");
- per segnalare un guasto all'assistenza tecnica Miele (v. cap. "Assistenza tecnica");
- per la richiesta di informazioni alla banca dati EPREL (v. cap. "Assistenza tecnica").

Spia del filtro Active AirClean

Il filtraggio dell'aria tramite il filtro Active AirClean garantisce un'aria inodore e priva di polvere.

La spia del filtro Active AirClean  a display ricorda circa ogni 12 mesi di sostituire il filtro Active AirClean (v. cap. "Pulizia e manutenzione", voce "Sostituire il filtro Active AirClean (filtro a carbone attivo)").

Qui è possibile attivare la spia del filtro Active AirClean  (v. cap. "Modifica delle impostazioni").

Pulizia della vaschetta dei cubetti di ghiaccio

Per potere lavare al meglio la vaschetta dei cubetti di ghiaccio dell'IceMaker, qui è possibile regolare la posizione di pulizia della vaschetta dei cubetti di ghiaccio (v. cap. "Pulizia e manutenzione", voce "Pulire la vaschetta dei cubetti di ghiaccio").

Il simbolo  compare nella modalità impostazioni solo quando l'IceMaker è acceso.

Accessori in dotazione

Filtro Active AirClean

Il filtro Active AirClean tra le zone enoteca garantisce un ricambio d'aria ottimale e quindi un'elevata qualità dell'aria.

Gessetto

Utilizzare il gessetto in dotazione per scrivere sulle NoteBoard sulle griglie portabottiglie. Scrivendo sulle NoteBoard si ha una buona panoramica dei vini conservati.

Paletta per i cubetti di ghiaccio

Accumulatore di freddo

Kit di montaggio side-by-side



Per il posizionamento side-by-side di due apparecchi.

Presentazione del prodotto

Sicurezza

Allarme temperatura in una delle zone enoteca

Le zone enoteca sono dotate di un allarme temperatura affinché la temperatura non possa aumentare o diminuire inavvertitamente, danneggiando il vino.

Se la temperatura si alza o si abbassa troppo, sul rispettivo indicatore della temperatura   viene visualizzato in rosso.

Inoltre si attiva un segnale acustico finché non cessa lo stato di allarme o finché il segnale viene spento in anticipo.



Il rilevamento di una temperatura troppo elevata o troppo bassa dipende dalla temperatura impostata.

Il segnale acustico e ottico si attiva nei seguenti casi:

- Nel vano interno penetra troppa aria calda quando si scelgono e si prelevano le bottiglie di vino.
- Si sistema nell'enoteca un elevato numero di bottiglie di vino.
- Si è verificata un'interruzione di corrente.
- L'apparecchio per il freddo è difettoso.

Allarme temperatura nel vano congelatore

L'apparecchio per il freddo è dotato di un allarme temperatura, affinché la temperatura nel vano congelatore non aumenti inavvertitamente.

Se la temperatura si alza troppo, sull'indicatore della temperatura del vano congelatore   viene visualizzato in rosso. Inoltre si attiva un segnale acustico finché non cessa lo stato di allarme o finché il segnale viene spento in anticipo.

Il rilevamento di una temperatura troppo elevata dipende dalla temperatura impostata.

Il segnale acustico e ottico si attiva nei seguenti casi:

- Si accende l'apparecchio per il freddo e la temperatura nel vano congelatore diverge troppo da quella impostata.
- Nel vano interno penetra troppa aria calda quando si scelgono e si prelevano i surgelati.
- Si congela una notevole quantità di alimenti.
- Si congelano alimenti freschi.
- Si è verificata un'interruzione di corrente.
- L'apparecchio per il freddo è difettoso.

 Rischi per la salute derivanti del deperimento degli alimenti.

Se per un periodo prolungato la temperatura rimane sopra i -18°C , gli alimenti possono scongelarsi leggermente o del tutto. In questo modo, la durata di conservazione degli alimenti si riduce.



Controllare se gli alimenti si sono scongelati leggermente o del tutto. In questo caso, consumare gli alimenti il prima possibile oppure cuocerli prima di ricongelarli.

Disattivare preventivamente l'allarme temperatura

Prima di disattivare l'allarme temperatura, occorre rilevare la causa dell'allarme e risolverlo.

Se il segnale acustico dovesse disturbare, è possibile disattivarlo in via preventiva.



■ Premere  .





  scompare e il segnale acustico si spegne.



Sull'indicatore della temperatura della zona enoteca/vano congelatore interessata il valore più caldo presente fino a quel momento nella zona enoteca/vano congelatore lampeggia per ca. 1 minuto. L'indicatore della temperatura passa poi alla temperatura effettiva nella zona enoteca/vano congelatore.

Allarme sportello



L'apparecchio per il freddo è dotato di un allarme sportello che si attiva per evitare inutili consumi di energia elettrica a sportello aperto e proteggere dal caldo gli alimenti conservati.



Se uno sportello dell'apparecchio rimane aperto per più tempo, sul relativo indicatore di temperatura si visualizza   con luce gialla. Inoltre suona un segnale acustico e l'illuminazione interna si accende in modo intermittente.

È possibile modificare il periodo fino all'attivazione dell'allarme sportello (v. cap. "Modifica delle impostazioni", voce "Modificare l'intervallo fino all'attivazione dell'allarme sportello  "). Anche il segnale acustico dell'allarme sportello può essere disattivato (v. capitolo "Altre impostazioni", voce "Modificare il valore degli allarmi e dei segnali acustici / ").

Appena lo sportello viene chiuso, il segnale acustico si spegne e   scompare dal display.

Disattivare preventivamente l'allarme sportello

■ Premere  .

Il segnale acustico cessa di suonare,   si spegne e l'illuminazione interna resta accesa.

Se lo sportello non viene chiuso, l'allarme sportello suona di nuovo dopo circa 1 minuto.

Presentazione del prodotto

Funzioni dell'apparecchio

SuperFrost ❄️

Con la funzione SuperFrost ❄️ attiva, il **vano congelatore** raggiunge rapidamente la temperatura più bassa (in base alla temperatura circostante). L'apparecchio per il freddo funziona a pieno regime e la temperatura si abbassa. Scegliere questa funzione prima di congelare alimenti freschi. Con questa funzione gli alimenti vengono congelati in fretta e conservano meglio il loro valore nutritivo, le vitamine, l'aspetto e il sapore.

La funzione SuperFrost ❄️ deve essere attivata circa **6 ore prima di sistemare** gli alimenti freschi nel congelatore (v. cap. "Uso", voce "Attivare SuperFrost ❄️"). Se si desidera utilizzare la **massima capacità di congelamento**, attivare la funzione SuperFrost ❄️ **24 ore prima**.

La funzione SuperFrost ❄️ si disattiva automaticamente dopo max. 72 ore. L'esatta durata fino alla disattivazione della funzione dipende dalla quantità di alimenti freschi conservati.

Modificare la disposizione interna

Regolare la parete divisoria nel cassetto dei cubetti di ghiaccio

Se si desidera produrre una quantità maggiore di cubetti di ghiaccio o se il cassetto dei cubetti di ghiaccio deve essere utilizzato per riporre alimenti, è possibile regolare la parete divisoria nel cassetto dei cubetti di ghiaccio oppure, se necessario, anche rimuoverla completamente.

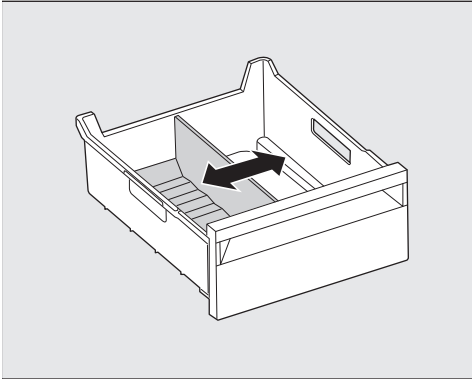

- Sistemare la parete divisoria nella posizione desiderata.

Più si sposta la parete divisoria verso destra, più l'area riservata ai cubetti di ghiaccio diventa grande e si potranno produrre più cubetti per il ghiaccio.

Griglie portabottiglie estraibili

Le griglie portabottiglie, sistemate su guide estraibili, si possono estrarre del tutto per sistemarvi comodamente o prelevare le bottiglie di vino.

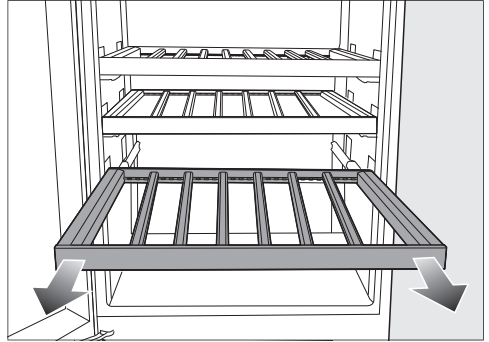

⚠ Pericolo di ferirsi se cadono bottiglie di vino.

In determinate condizioni è possibile che le bottiglie di vino si incastrino alle griglie portabottiglie superiori e possano cadere quando si estraggono le griglie.

Estrarre le griglie portabottiglie sempre lentamente e con cautela.

⚠ Pericolo di ferirsi o di danneggiare l'apparecchio se il vetro si rompe. Griglie portabottiglie e bottiglie sporgenti possono danneggiare lo sportello in vetro quando viene chiuso. Assicurarsi che le griglie portabottiglie e le bottiglie non sporgano.

Presentazione del prodotto

Adeguare la griglia in legno (FlexiFrame) alle dimensioni delle bottiglie

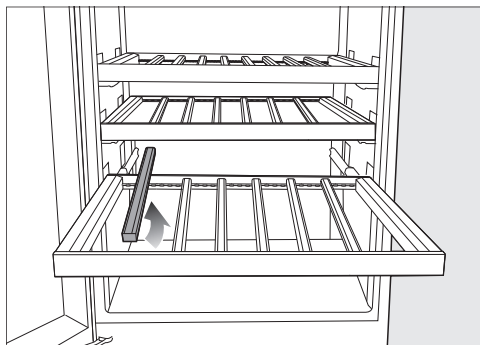

- È possibile rimuovere o spostare a piacere le singole asticelle di legno sulla griglia in legno.

Così si può adattare in modo flessibile la griglia in legno alle dimensioni delle proprie bottiglie di vino.

Massima capienza

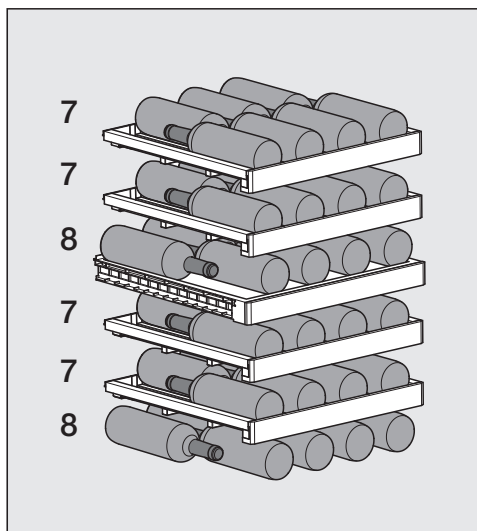

La zona enoteca può contenere al max. 44 bottiglie di vino (bordolessi da 0,75 l) e più precisamente 22 bottiglie di vino nella zona enoteca superiore e 22 bottiglie di vino nella zona enoteca inferiore.

Presentazione del prodotto

Carico massimo della griglia portabottiglie

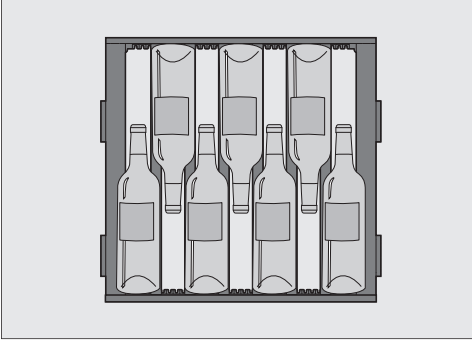

Disposizione di sette bottiglie sulla griglia in legno

⚠ Pericolo di danneggiamento a causa del sovraccarico.

Un superamento del carico massimo consigliato può danneggiare le griglie portabottiglie.

Caricare ogni singola griglia in legno al massimo di 15 kg.

Evitare di impilare le bottiglie di vino sulle griglie portabottiglie.

Scrivere sui listelli scrivibili (NoteBoard)

Per avere una buona panoramica dei vini conservati, è possibile scrivere sui NoteBoard delle griglie portabottiglie.

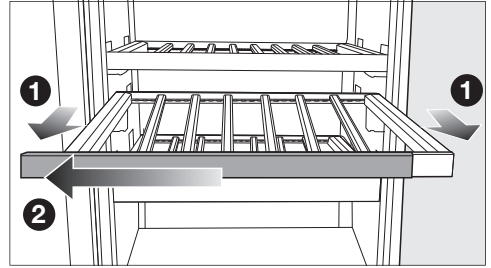

- Tirare un po' in avanti la griglia in legno **1**.
- Staccare il NoteBoard da un lato dalla griglia in legno **2**.
- Rimuovere le scritte passando un panno umido.

⚠ Pericolo di danneggiamento a causa di detersivi non adatti.

Se si puliscono i listelli di etichettatura (NoteBoard) con un detersivo, si può danneggiare il rivestimento.

Pulire i NoteBoard solo con acqua pulita.

- Scrivere sul NoteBoard con il gessetto in dotazione.
In alternativa, consigliamo i seguenti prodotti:
- gessetti liquidi, come ad es. il pennarello di gesso edding 4095;
- gesso classico da lavagna.

Presentazione del prodotto

 Pericolo di danneggiare la superficie se si scrive con prodotti inadeguati.

Per scrivere sul NoteBoard non utilizzare mai penne biro, matite e matite colorate, correttori, colori a cera, gessetti a olio, pennarelli (ad es. indelebili, evidenziatori, per lucidi, ecc.).

Questi prodotti non si rimuovono oppure si rimuovono solo con difficoltà dal NoteBoard.

Per scrivere utilizzare solo i prodotti consigliati, facili da rimuovere dal NoteBoard.

- Inserire il NoteBoard sulla griglia in legno spingendolo da un lato.

Al primo avvio

- Rimuovere tutti i materiali d'imbballaggio e le pellicole protettive.

Le asticelle di legno corte, fissate trasversalmente, servono solo per fissare le restanti asticelle di legno sulla griglia portabottiglie.

Le asticelle di legno corte possono essere rimosse e smaltite facilmente con i rifiuti convenzionali. Queste asticelle di legno provengono dall'eccesso di produzione e, per motivi di sostenibilità, vengono utilizzate per la sicurezza di trasporto.

- Pulire l'interno dell'apparecchio e gli accessori (v. cap. "Pulizia e manutenzione").

Posizionare le asticelle di legno sulle griglie portabottiglie

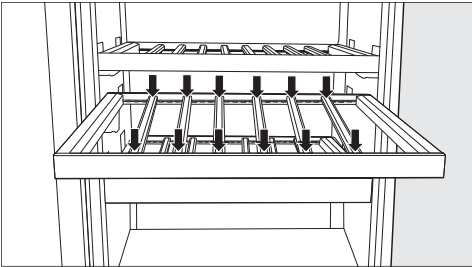

- Posizionare le asticelle di legno alla stessa distanza sulla griglia in legno e bloccarle rispettivamente in questa posizione.



In questo modo si ottiene spazio per la massima capacità di bottiglie sulla griglia in legno (sette bottiglie di vino).

Collegare l'apparecchio

- Collegare l'apparecchio alla rete elettrica, come descritto nel capitolo "Collegamento elettrico".

Sul display compare prima Miele, poi .

Attivare il filtro a carbone attivo (filtro Active AirClean)

- Attivare la spia del filtro Active AirClean  (v. cap. "Modifica delle impostazioni", voce "Attivare la spia del filtro Active AirClean ").

Messa in funzione



Accendere l'apparecchio per il freddo



- Aprire lo sportello superiore.
- Premere  sul display.

Se il display resta a lungo senza essere toccato, passa alla modalità di risparmio energetico e si oscura.

L'apparecchio per il freddo comincia a raffreddare e l'illuminazione interna si accende aprendo lo sportello.

A seconda della temperatura circostante e dell'impostazione, possono trascorrere ore finché viene raggiunta e visualizzata in modo costante la temperatura desiderata.

Non appena la temperatura di congelamento impostata viene raggiunta, si spegne il simbolo  , l'indicatore di temperatura del vano congelatore rimane acceso e il segnale acustico si disattiva.



- Se il segnale di allarme disturba, premere  .

Il segnale acustico si disattiva.

Sistemare gli alimenti nel vano congelatore solo quando la temperatura in questo vano è sufficientemente bassa (almeno -18 °C).

Spegnere l'apparecchio per il freddo

È possibile spegnere l'intero apparecchio solo nella modalità di impostazione .

- Premere .
- Scorrere verso sinistra o verso destra finché al centro si visualizza .
- Premere .



Il raffreddamento e l'illuminazione interna sono spenti.

Sul display compare .

Tenere presente che l'apparecchio per il freddo non è staccato dalla rete quando viene spento.

Spegnere separatamente le zone enoteca

È possibile spegnere le due zone enoteca separatamente mentre il vano congelatore rimane acceso. Questa possibilità si rivela particolarmente utile ad es. nel periodo delle ferie.

- Toccare l'indicatore di temperatura per la zona enoteca superiore.
- Scorrere verso destra finché al centro si visualizza .
- Premere .

Gli indicatori della temperatura per le zone enoteca si spengono. Sul display compare .

Le zone enoteca sono spente.

L'indicatore di temperatura del vano congelatore rimane invece acceso.

Riacendere le zone enoteca

- Premere .

Le zone enoteca sono di nuovo accese.

In caso di assenza prolungata

Se in caso di assenza prolungata l'apparecchio rimane spento, ma non viene pulito e rimane chiuso, all'interno può formarsi muffa.

Pulire sempre l'apparecchio prima di un'assenza prolungata.

Se l'apparecchio non viene usato per un periodo di tempo prolungato, osservare quanto segue:

- Spegnerne l'apparecchio per il freddo.
- Estrarre la spina dalla presa o staccare il/i fusibile/i dell'impianto elettrico di casa.
- Svuotare il cassetto dei cubetti di ghiaccio.

 Pericolo di danneggiamento dell'IceMaker.

Se durante il funzionamento si blocca l'afflusso idrico e l'IceMaker rimane in funzione, il tubo di afflusso idrico può congelarsi.



Spegnerne l'IceMaker se si interrompe l'afflusso idrico (ad es. per le ferie).

- Spegnerne l'IceMaker.
- Chiudere il rubinetto dell'afflusso idrico.
- Per aerare a sufficienza l'apparecchio e per impedire che si generino cattivi odori, pulirlo e lasciarlo aperto.

Impostare le temperature nelle zone enoteca

È possibile impostare le temperature singolarmente per le 2 zone enoteca.

Per una lunga conservazione dei vini si consiglia una temperatura compresa tra 12 e 14 °C.

- Toccare l'indicatore della temperatura della zona enoteca, di cui si desidera impostare la temperatura.
- **Zona enoteca inferiore:** toccare .
- Scorrere verso sinistra o verso destra finché al centro è visualizzata la temperatura desiderata.
- Per confermare, premere la temperatura desiderata.
- Per uscire dal livello di impostazione, premere .

L'indicatore della temperatura passa nuovamente alla temperatura effettiva attualmente presente nella zona enoteca.

La temperatura nella zona enoteca aumenta:

- in base alla frequenza e alla durata di apertura dello sportello;
- in base alla quantità di bottiglie di vino conservate al suo interno;
- in base a quanto calde sono le nuove bottiglie di vino inserite;
- in base a quanto è elevata la temperatura circostante dell'apparecchio per il freddo. L'apparecchio per il freddo è predisposto per una determinata classe climatica (area temperatura ambiente), i cui limiti devono essere rispettati.

Valori temperatura impostabili nelle zone enoteca

La temperatura è regolabile in entrambe le zone enoteca da 5 a 20 °C.





Indicatore della temperatura zone enoteca

Nella modalità operativa, sul display viene visualizzata la **temperatura media effettiva** presente nella rispettiva zona enoteca.

A seconda della temperatura ambiente e dell'impostazione, occorrono anche alcune ore finché la gradazione impostata viene raggiunta e visualizzata in modo costante.

Impostare l'umidità dell'aria (ActiveHumidity) nella zona enoteca inferiore

Per un corretto funzionamento dell'impostazione dell'umidità dell'aria, è necessaria una temperatura ambiente compresa tra 19 e 28 °C.

- Toccare l'indicatore della temperatura della zona enoteca inferiore.
- Scorrere verso sinistra in modo che  venga visualizzato al centro.
- Toccare .
- Scorrere verso sinistra o verso destra finché al centro si visualizza l'umidità dell'aria desiderata ( o ).
- Per confermare, toccare l'impostazione desiderata.
- Per uscire dal livello di impostazione, toccare .

A seconda della temperatura ambiente e dell'umidità dell'aria impostata, possono volerci alcuni giorni fino a raggiungere l'umidità dell'aria effettiva.

Valori di temperatura impostabili per l'umidità dell'aria

È possibile regolare l'umidità a due livelli e, pertanto, adattarla alle esigenze individuali del cliente.

- ∆: umidità dell'aria bassa
- ∆∆∆: umidità dell'aria alta

Se si desidera utilizzare la zona enoteca inferiore per conservare a lungo bottiglie di vino con tappi in sughero, consigliamo di selezionare un'umidità dell'aria alta ∆∆∆.

Si tenga presente che i consumi energetici aumentano leggermente con l'aumentare dell'umidità dell'aria impostata.

Impostare la temperatura nel vano congelatore

 Rischi per la salute derivanti dal deperimento degli alimenti.

Per congelare alimenti freschi è necessaria una temperatura di **-18 °C**. Si rammenta che una temperatura più alta riduce la durata degli alimenti.

Per congelare e conservare a lungo gli alimenti impostare una temperatura minima di **-18 °C**.

Consiglio: Con una temperatura costante del vano congelatore di -18 °C e una rispettiva igiene è possibile sfruttare la durata massima di conservazione degli alimenti ed evitare che si deteriorino.

- Sfiocare l'indicatore di temperatura del vano congelatore.
- Scorrere verso sinistra o verso destra finché al centro è visualizzata la temperatura desiderata.

- Per confermare, premere la temperatura desiderata.

L'indicatore della temperatura passa nuovamente alla temperatura effettiva attualmente presente nel vano congelatore.

La temperatura nel vano congelatore aumenta:

- in base alla frequenza e alla durata di apertura dello sportello;
- in base alla quantità di alimenti conservati;
- in base alla temperatura iniziale degli alimenti freschi conservati;
- in base a quanto è elevata la temperatura circostante dell'apparecchio per il freddo. L'apparecchio per il freddo è predisposto per una determinata classe climatica (area temperatura ambiente), i cui limiti devono essere rispettati.

Uso

Valori temperatura impostabili nel vano congelatore

La temperatura nel vano congelatore può essere impostata da -15 °C fino a -26 °C.

Indicatore della temperatura vano congelatore

Nella modalità operativa, a display è visualizzata la **temperatura più alta del vano congelatore** che al momento si registra nel vano congelatore.

A seconda della temperatura circostante e dell'impostazione, occorrono anche alcune ore finché la gradazione impostata viene raggiunta e visualizzata in modo costante.

Attivare SuperFrost ❄

La funzione SuperFrost ❄ deve essere attivata circa **6 ore prima** di sistemare nel congelatore gli alimenti freschi. Se si desidera utilizzare la **massima capacità di congelamento**, attivare la funzione SuperFrost ❄ **24 ore prima**.

Non è necessario attivare la funzione SuperFrost

- se si sistemano alimenti già congelati;
- se si congelano non più di 2 kg di alimenti freschi al giorno.

■ Sfiocare l'indicatore della temperatura del vano congelatore.

■ Premere ❄.

❄ si illumina di arancione.

■ Uscire dal livello di impostazione premendo l'indicatore della temperatura.

Disattivare SuperFrost ❄

La funzione SuperFrost ❄ si disattiva automaticamente dopo max. 72 ore.

Per risparmiare energia elettrica è possibile disattivare anticipatamente e autonomamente la funzione SuperFrost, quando gli alimenti raggiungono una temperatura sufficientemente bassa.

■ Sfiocare l'indicatore della temperatura del vano congelatore.

■ Premere ❄.

❄ non si illumina più di arancione.

■ Uscire dal livello di impostazione premendo l'indicatore della temperatura.

Congelare e conservare gli alimenti

Capacità massima di congelamento

Affinché gli alimenti si congelino rapidamente fino al nucleo, si consiglia di non superare la capacità massima di congelamento. La capacità massima di congelamento entro le 24 ore è riportata sulla targhetta dati "Capacità di congelamento ... kg/24 h".

Conservare prodotti già surgelati

- Se si desidera conservare prodotti già surgelati, al momento dell'acquisto si consiglia di controllare:
 - se la confezione è intatta;
 - la data di scadenza;
 - che la temperatura di raffreddamento del bancone di vendita è di -18 °C o più bassa.
- Trasportare i surgelati possibilmente in una borsa adatta e conservarli rapidamente nell'apparecchio.

Congelare alimenti freschi

Non adatti alla congelazione

Tenere conto che determinati alimenti non sono adatti alla congelazione. Tra questi alcuni tipi di verdure che normalmente vengono consumate crude, come insalata o radicchio.

Prima di sistemare gli alimenti

Se si desidera congelare in casa alimenti, osservare che siano di ottima qualità e soprattutto freschi.

- Per una quantità superiore a 2 kg di alimenti freschi, 6 ore prima di introdurre gli alimenti attivare la funzione SuperFrost ❄.
- Per una quantità ancora maggiore di alimenti, attivare la funzione SuperFrost ❄ 24 ore prima di introdurre gli alimenti.

Gli alimenti già presenti accumulano così una riserva di freddo.

Consiglio: Per mantenere invariati il colore, il sapore e la vitamina C, scottare la verdura prima di congelarla. A tale scopo, immergere la verdura in porzioni per 2–3 min in acqua bollente. Scolarla e raffreddarla sotto l'acqua fredda. Infine, farla sgocciolare.

Uso

Confezionare i surgelati

- Surgelare gli alimenti confezionati in porzioni.

Consiglio: Per evitare che gli alimenti si “brucino” scegliere una confezione adatta (come ad es. contenitori).

- Eliminare l'aria dalla confezione e chiuderla ermeticamente.
- Indicare sulla confezione contenuto e data di inizio del congelamento.

Disposizione degli alimenti surgelati

Gli alimenti da congelare non devono toccare alimenti già congelati, altrimenti questi ultimi potrebbero scongelarsi.

- Le confezioni devono essere asciutte per evitare che congelando gli alimenti si attacchino.

Affinché gli alimenti si congelino rapidamente fino al nucleo, non superare le seguenti dimensioni delle confezioni:

- Frutta e verdura max. 1 kg
- Carne max. 2,5 kg

– Introdurre piccole quantità da congelare

- Disporre gli alimenti surgelati separatamente sul fondo del cassetto di congelazione **superiore** affinché possano congelare rapidamente.
- Disporre se possibile gli alimenti surgelati a contatto con la parete posteriore del cassetto.

– Introdurre grandi quantità da congelare

Consiglio: È possibile aumentare in modo flessibile lo spazio del vano congelatore. Se si devono congelare alimenti voluminosi, ad es. un tacchino o della selvaggina, è possibile togliere i singoli cassettei di congelazione e i ripiani in vetro tra i cassettei.

- Non superare la quantità massima consentita di alimenti da congelare (v. indicazioni sulla targhetta dati).
- Distribuire gli alimenti da congelare su tutti i cassettei di congelazione, a tale scopo utilizzare preferibilmente il cassetto di congelazione **superiore**.
- Disporre se possibile gli alimenti surgelati adiacenti alla parete posteriore del cassetto affinché possano congelare più rapidamente.

Dopo aver congelato alimenti freschi

- Disattivare la funzione SuperFrost ❄.
- Disporre gli alimenti surgelati nei cassettei di congelazione e reinserire i cassettei.

Utilizzare gli accumulatori di freddo

Gli accumulatori di freddo impediscono un rapido aumento della temperatura nel vano congelatore in caso di interruzione della corrente. L'utilizzo degli accumulatori di freddo permette di prolungare il tempo di conservazione degli alimenti.

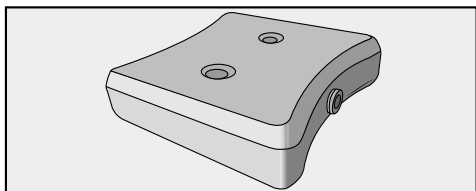

- Posizionare gli accumulatori di freddo nel cassetto di congelazione più alto.

Dopo circa 24 ore di conservazione gli accumulatori di freddo possono raggiungere la massima potenza di raffreddamento.

In caso di interruzione di corrente

- Posizionare gli accumulatori di freddo congelati direttamente sull'alimento surgelato.

Consiglio: Se si desidera introdurre alimenti freschi, utilizzare gli accumulatori di freddo come divisione tra gli alimenti freschi e quelli già conservati per non far scongelare questi ultimi.

Consiglio: Gli accumulatori possono essere utilizzati anche per raffreddare in breve tempo alimenti o bevande in una borsa termica.

Raffreddare rapidamente le bevande

- Se le bottiglie da raffreddare rapidamente sono riposte nel vano congelatore, toglierle **al più tardi dopo 1 ora**. Le bottiglie possono scoppiare.

Informazioni utili

Temperatura corretta

... nelle zone enoteca

Conservare i vini a una temperatura ottimale compresa tra 6 e 18 °C. Se si desidera conservare insieme vini rossi e bianchi, selezionare una temperatura compresa tra 12 e 14 °C. Questa temperatura è adatta per vini bianchi e rossi. I vini rossi andrebbero tirati fuori e aperti almeno 2 ore prima di essere consumati per consentire al vino di ossigenarsi e sviluppare il proprio aroma.

Una temperatura di conservazione troppo elevata (superiore ai 22 °C) provoca un rapido invecchiamento del vino, tanto da non potere più sviluppare gli aromi. A una temperatura di conservazione troppo bassa (inferiore a 5 °C) invece il vino non può invecchiare in modo ottimale.

Al caldo il vino si dilata, al freddo si raprende: le oscillazioni di temperatura significano stress per il vino che ne interrompe l'invecchiamento. Perciò è molto importante assicurare un mantenimento della temperatura pressoché privo di oscillazioni.

Temperature di consumo consigliate

Tipo di vino	Temperatura di consumo consigliata*
Vini rossi leggeri e fruttati:	da 14 °C a 16 °C
Vini rossi corposi:	18 °C
Vini rosati:	da 8 °C a 10 °C
Vini bianchi fini e aromatici:	da 8 °C a 12 °C
Vini bianchi corposi o dolci:	da 12 °C a 14 °C
Spumante, pro-secco:	da 7 °C a 9 °C
Champagne:	da 5 °C a 7 °C

* Conservare il vino a una temperatura più fredda di 1–2 °C rispetto alla temperatura di consumo raccomandata, perché si riscalda quando lo si versa nel bicchiere.

Consiglio: I vini rossi corposi si dovrebbero aprire 2–3 ore prima di gustarli affinché si ossigenino e sviluppino pienamente il loro bouquet.

... nel vano congelatore

L'impostazione corretta della temperatura è fondamentale per la durata degli alimenti. Con una diminuzione della temperatura rallentano i processi di crescita dei microrganismi. Gli alimenti non vanno a male rapidamente.

Per congelare alimenti freschi è necessaria una temperatura di **-18 °C**. La durata degli alimenti può essere quindi prolungata, mantenendo invariata la qualità.

Non appena la temperatura sale oltre i -10 °C, i microrganismi iniziano a proliferare e il periodo di conservazione degli alimenti si riduce. Per questo motivo si raccomanda espressamente di non ricongelare gli alimenti parzialmente o completamente scongelati, a meno che prima non vengano cotti. La temperatura di cottura elimina gran parte dei microrganismi presenti nel cibo.

Tempo di conservazione alimenti surgelati

Gruppo di alimenti	Tempo di conservazione (mesi)
Gelato	da 2 a 6
Pane, dolci	da 2 a 6
Formaggio	da 2 a 4
Pesce, grasso	da 1 a 2
Pesce, magro	da 1 a 5
Insaccati, prosciutto	da 1 a 3
Selvaggina, maiale	da 1 a 12
Pollame, manzo	da 2 a 10
Verdura, frutta	da 6 a 18
Erbette	da 6 a 10

I tempi di conservazione sono indicativi.

Per quanto riguarda i prodotti surgelati acquistati è necessario rispettare la data di scadenza indicata sulla confezione.

Indicazioni sull'acquisto degli alimenti

Il requisito principale per una lunga conservazione è la freschezza degli alimenti che vengono conservati.

Fare attenzione anche alla data di scadenza e alla giusta temperatura di conservazione.

Se possibile, non si dovrebbe interrompere la catena del freddo, ad es. quando si trasportano gli alimenti nell'automobile calda.

Informazioni utili

Conservare il vino in modo ottimale

I vini si sviluppano costantemente, in base alle condizioni ambientali. Per questo motivo sia la temperatura sia la qualità dell'aria sono determinanti per la durata del vino.

La temperatura costante e ideale per il vino, un grado di umidità dell'aria ottimale e aria esente da odori garantiscono all'interno dell'apparecchio per il freddo un ambiente ideale per la conservazione di vini.

Inoltre l'apparecchio per il freddo garantisce un ambiente senza vibrazioni, in modo che il processo di invecchiamento del vino non venga disturbato.

La qualità dell'aria

I filtri Active AirClean nelle zone enoteca garantiscono un'elevata qualità dell'aria, bloccando gli odori sgradevoli.

Il filtraggio dell'aria tramite il filtro Active AirClean garantisce un'aria inodore e priva di polvere.

In questo modo il vino è protetto da un'eventuale trasmissione di odori poiché gli odori si possono trasmettere al vino tramite i tappi in sughero.

Umidità dell'aria

Un'umidità dell'aria elevata è necessaria per la conservazione di bottiglie di vino con tappi in sughero, in modo che il tappo in sughero rimanga umido dall'esterno. Se l'umidità dell'aria è troppo bassa, il turacciolo si prosciuga dall'esterno e non riesce più a chiudere in modo ermetico la bottiglia. Se penetra ossigeno all'interno della bottiglia, il vino si guasta irrimediabilmente.

Affinché il tappo in sughero delle bottiglie di vino venga inumidito dall'interno è preferibile conservare le bottiglie di vino in orizzontale, in modo che il tappo di sughero rimanga stagno anche in caso di una conservazione più lunga.

Conservazione non soggetta a vibrazioni

Vibrazioni e movimenti potrebbero influire negativamente sul processo di invecchiamento del vino e comprometterne il sapore.

Il compressore ammortizzato contro le vibrazioni dell'apparecchio per il freddo consente di conservare le bottiglie di vino pressoché in assenza di vibrazioni.

Per evitare di spostare le altre bottiglie prelevandone alcune dall'enoteca, si consiglia di conservare possibilmente sulla medesima griglia lo stesso tipo di vino. Si consiglia inoltre di non impilare le bottiglie di vino su una griglia.

Protezione dai raggi UV

La luce ultravioletta influisce negativamente sulla durata di conservazione del vino. Il vino invecchia prima. Inoltre, il vino può essere sottoposto a reazioni chimiche e ad alterazioni del sapore.

Lo sportello in vetro, composto da vetro di sicurezza resistente agli UV, protegge il vino dai raggi UV dannosi.



Inoltre, grazie all'impiego di LED nell'illuminazione interna, si evita di compromettere il vino per surriscaldamento o raggi UV.

Spiegazioni delle rispettive impostazioni

Quando si accede alla modalità Impostazioni , l'allarme sportello e le altre segnalazioni di allarme si disattivano automaticamente.

Attivare la modalità Party

La funzione modalità Party  andrebbe accesa ca. 4 ore prima di disporre gli alimenti nell'apparecchio.

- Premere .
- Scorrere verso sinistra o verso destra finché al centro si visualizza .
- Premere .

Con la modalità Party attiva  si illumina di arancione.

- Per uscire dal livello di impostazione, premere .



Con la modalità Party  attiva, si attiva in automatico:

- la funzione SuperFrost .
- l'IceMaker (vengono prodotti cubetti di ghiaccio).

Disattivare la modalità Party

La funzione modalità Party  si disattiva in automatico dopo ca. 24 ore.

Per risparmiare energia elettrica è possibile disattivare anticipatamente e autonomamente la funzione modalità Party, quando gli alimenti raggiungono una temperatura sufficientemente bassa oppure quando è stata prodotta una quantità sufficiente di cubetti di ghiaccio.

- Premere .
- Scorrere verso sinistra o verso destra finché al centro si visualizza .





- Premere .

Quando è disattivata la modalità Party,  diventa bianco.

- Per uscire dal livello di impostazione, premere .

Impostare la luminosità della luce di presentazione

La luce di presentazione per entrambe le zone enoteca viene impostata a diversi livelli di luminosità oppure viene completamente spenta.

- Premere .
- Scorrere verso sinistra o verso destra finché al centro si visualizza .
- Premere .
- Selezionare il livello di luminosità desiderato spostando la barra verso sinistra o destra (livello 1–7).
- Se si desidera spegnere completamente la luce di presentazione, scorrere verso sinistra finché la barra si spegne completamente.
- Confermare il livello di luminosità desiderato premendo il grafico a barre.
- In alternativa: confermare l'impostazione desiderata toccando .
- Per uscire dal livello di impostazione, premere .

Modifica delle impostazioni



Accendere l'IceMaker

 Rischi per la salute dovuti ad acqua contaminata.

L'acqua, rimasta a lungo nei condotti dell'acqua, può contenere batteri e mettere a rischio la salute dell'utente.

Gettare le prime tre produzioni di cubetti di ghiaccio dopo la prima messa in funzione dell'IceMaker, poiché l'acqua è quella del primo risciacquo dell'alimentazione idrica.

Questo consiglio vale sia per la prima messa in funzione sia per quando l'IceMaker è rimasto spento a lungo (più di 5 giorni ca.).

- Chiudere il cassetto dei cubetti di ghiaccio.
- Regolare la parete divisoria mobile nel cassetto dei cubetti di ghiaccio in base alle proprie necessità, per adeguare le dimensioni dell'area riservata ai cubetti di ghiaccio.
- Premere .
- Scorrere verso sinistra o verso destra finché al centro si visualizza .
- Premere .

Con l'IceMaker acceso,  è di colore arancione.

- Per uscire dal livello di impostazione, premere .

L'IceMaker si riempie di acqua.

I cubetti di ghiaccio cadono nel cassetto dei cubetti di ghiaccio dalla vaschetta dei cubetti di ghiaccio integrata.



Quando il cassetto è pieno di cubetti, la produzione di ghiaccio si interrompe automaticamente.

Dopo la prima messa in funzione possono trascorrere fino a 24 ore finché i primi cubetti di ghiaccio cadano dall'IceMaker nel cassetto dei cubetti di ghiaccio.

Dopo uno spegnimento e riaccensione dell'IceMaker questo processo dura massimo 6 ore.

Spegnere l'IceMaker

È bene spegnere completamente l'IceMaker se non servono cubetti di ghiaccio per un periodo di tempo prolungato.

- Premere .
- Scorrere verso sinistra o verso destra finché al centro si visualizza .
- Premere .

Quando l'IceMaker è spento  diventa bianco.



- Per uscire dal livello di impostazione, premere .

Consiglio: Vuotare regolarmente il cassetto di cubetti, al più tardi, se per oltre una settimana non è stato erogato ghiaccio. In questo modo si ha sempre ghiaccio fresco e si impedisce che il ghiaccio possa formare dei blocchi.



Consiglio: Quando l'IceMaker è spento, nel cassetto dei cubetti di ghiaccio è possibile congelare alimenti con altezza massima di 10 cm.

Modifica delle impostazioni

Attivare la funzione di blocco /

- Premere .
- Scorrere verso sinistra o verso destra finché al centro si visualizza .
- Premere .

Con la funzione di blocco attiva,  si illumina di arancione.

- Per uscire dal livello di impostazione, premere .
- Chiudere lo sportello. Solo allora la funzione di blocco  è attiva.

Disattivare brevemente la funzione di blocco /





- Toccare l'indicatore di temperatura della zona temperatura che si vuole impostare.
- Sfiocare per ca. 6 secondi .

L'indicatore passa alla regolazione della temperatura.

- Effettuare adesso le impostazioni desiderate.

Chiudendo lo sportello dell'apparecchio, si riattiva la funzione di blocco .

Disattivare completamente la funzione di blocco /





- Premere .
- Sfiocare per ca. 6 secondi .
- Scorrere verso sinistra o verso destra, finché al centro si visualizza .
- Premere .

Con la funzione di blocco attiva si accende .

- Per uscire dal livello di impostazione, premere .

Accendere la modalità Shabbat

Mentre la modalità Shabbat  è attiva, non è possibile apportare modifiche alle impostazioni.

- Premere .
 - Scorrere verso sinistra o verso destra, finché al centro si visualizza .
 - Premere .
-  si illumina in arancione.
- Per uscire dal livello di impostazione, premere .

La modalità Shabbat attiva  viene visualizzata per circa 3 secondi a display.







Poi il display si spegne.

Controllare che lo sportello sia ben chiuso dato che i segnali di allarme acustici e ottici sono disattivati.

Disattivare la modalità Shabbat





La funzione modalità Shabbat  viene disattivata automaticamente dopo ca. 80 ore.

È possibile disattivare anche preventivamente la funzione modalità Shabbat .



- Premere il display nero. Compare .
 - Premere .
-  si illumina in arancione.
- Premere di nuovo il simbolo .
- Quando è disattivata la modalità Shabbat,  diventa bianco.
- Per uscire dal livello di impostazione, premere .

Modifica delle impostazioni

Modificare l'intervallo fino all'attivazione dell'allarme sportello

- Premere .
- Scorrere verso sinistra o verso destra, finché al centro si visualizza .
- Premere .
- Scorrere verso sinistra o verso destra finché al centro viene visualizzato l'intervallo desiderato compreso tra 30 secondi e 3 minuti e 30 secondi.
- Per confermare, premere l'impostazione desiderata.
- Per uscire dal livello di impostazione, premere .

Configurare Miele@home per la prima volta







- Premere .
- Scorrere verso sinistra o verso destra, finché al centro si visualizza .
- Premere .
- Premere il metodo di connessione desiderato (APP o WPS).

Dopo la connessione, a display compare .







Se non è stato possibile stabilire la connessione, compare .

- In questo caso riavviare il procedimento.
- Per uscire dal livello di impostazione, premere .

Disattivare la connessione WLAN

- Premere .
 - Scorrere verso sinistra o verso destra, finché al centro si visualizza .
 - Premere .
 - Per disattivare la connessione WLAN, premere .
- Compare .
- Per uscire dal livello di impostazione, premere .







Attivare la connessione WLAN

- Premere .
 - Scorrere verso sinistra o verso destra, finché al centro si visualizza .
 - Premere .
 - Per attivare la connessione WLAN, premere .
- Compare .
- Per uscire dal livello di impostazione, premere .

Se la connessione WLAN è attiva, sul display si accende .

Modifica delle impostazioni

Resettare la configurazione di rete



- Premere .
- Scorrere verso sinistra o verso destra finché al centro si visualizza .
- Premere .
- Scorrere verso destra finché al centro si visualizza .
- Premere .
- Premere .
- Per uscire dal livello di impostazione, premere .

Tutte le impostazioni effettuate e i valori immessi per Miele@home vengono resettati.

La connessione WLAN è stata disattivata,  si spegne sul display.

Resettare la configurazione di rete quando si smaltisce o si vende l'apparecchio di refrigerazione oppure quando si mette in funzione un apparecchio usato. Tutti i dati personali vengono rimossi dall'apparecchio. Inoltre un proprietario precedente non potrà più accedere all'apparecchio.





Disattivare l'acustica tasti

- Premere .
- Scorrere verso sinistra o verso destra, finché al centro si visualizza .
- Premere .



Con l'acustica tasti spenta,  si illumina di bianco.

- Per uscire dal livello di impostazione, premere .

Attivare l'acustica tasti

- Premere .
 - Scorrere verso sinistra o verso destra, finché al centro si visualizza .
 - Premere .
- Con l'acustica tasti accesa,  si illumina di arancio.
- Per uscire dal livello di impostazione, premere .

Modificare il volume dei segnali acustici

- Premere .
- Scorrere verso sinistra o verso destra, finché al centro si visualizza .
- Premere .
- Selezionare il volume desiderato spostando la barra verso sinistra o destra (livello 1–7).
- Se si desidera spegnere completamente gli allarmi e i segnali acustici, spostare la barra il più possibile verso sinistra finché questa non si spegne del tutto.
- Confermare l'impostazione desiderata toccando la barra.





Con i segnali acustici e l'allarme spenti compare  in bianco.

Con gli allarmi e i segnali acustici attivi, compare  in arancione.



- Per uscire dal livello di impostazione, premere .

Modifica delle impostazioni





Modificare la luminosità display

- Premere .
- Scorrere verso sinistra o verso destra, finché al centro si visualizza .
- Premere .
- Selezionare il livello di luminosità desiderato spostando la barra verso sinistra o destra (livello 1–7).
- Confermare l'impostazione desiderata toccando la barra.
- Per uscire dal livello di impostazione, premere .

Modificare l'unità temperatura °C/°F





- Premere .
 - Scorrere verso sinistra o verso destra finché al centro è visualizzato °C o °F.
 - Premere °C o °F per modificare l'unità temperatura.
- Compare °C o °F.
- Per uscire dal livello di impostazione, premere .

Disattivare la modalità Fiera

- Premere .
- Premere .
- Scorrere verso sinistra o verso destra finché al centro si visualizza .
- Premere .



Dopo aver disattivato la modalità Fiera , l'apparecchio si spegne e deve essere riaccessibile.

Ripristino all'impostazione di serie

- Premere .
 - Scorrere verso sinistra o verso destra finché al centro si visualizza .
 - Premere .
- Compare .
- Premere .

L'apparecchio si spegne e deve essere riaccessibile.

Attivare la spia del filtro Active AirClean

- Premere .
- Scorrere verso sinistra o verso destra, finché al centro si visualizza .
- Premere .

Quando la spia del filtro Active AirClean è attivata,  si illumina di arancio.

- Per uscire dal livello di impostazione, premere .

Non rimuovere la targhetta dati all'interno dell'apparecchio. Sarà necessario consultarla in caso di guasti.

Accertarsi che l'acqua non penetri nei componenti elettrici o nell'illuminazione.

 Pericolo di danneggiamento a causa della penetrazione di umidità. Il vapore di una macchina a vapore può danneggiare le plastiche e i componenti elettrici. Non utilizzare mai una macchina a vapore per pulire l'apparecchio.

Indicazioni sui prodotti detergenti

All'interno dell'apparecchio utilizzare solo prodotti per la pulizia che non possano compromettere gli alimenti.

Per evitare di danneggiare le superfici, per pulire **evitare** di usare

- detergenti contenenti soda, ammoniaca, acidi o cloruri;
- prodotti anticalcare;
- detergenti abrasivi, (ad es. polveri o latte abrasivi, pietre di pulizia);
- detersivi contenenti solventi;
- prodotti per pulire l'acciaio inossidabile;
- detersivo per lavastoviglie;
- spray per forno;
- prodotti per la pulizia di piani cottura in vetroceramica (eccezione per la pulizia del frontale in vetro);
- prodotti per il vetro (tranne che per la pulizia del frontale in vetro: prodotto a basso contenuto di alcool, senza additivi, ad es. agrumati o simili);

- spugne dure abrasive e spazzole (ad es. spugne per i piatti);
- gomme cancella-sporco;
- raschietti in metallo affilati.

Per la pulizia si consiglia di usare acqua tiepida con un po' di detersivo per piatti.

Operazioni preliminari per la pulizia dell'apparecchio

- Spegnerne l'apparecchio per il freddo. Sul display compare  e il raffreddamento è spento.
- Prelevare le bottiglie di vino dall'apparecchio per il freddo e conservarle in un luogo fresco.
- Togliere gli alimenti dal vano congelatore e conservarli in un luogo fresco.
- Se necessario, rimuovere tutte le parti estraibili per pulirle (v. cap. "Presentazione del prodotto", voce "Modificare la disposizione interna").
- Smontare gli accessori asportabili per pulirli.
- Prima di pulire le griglie portabottiglie, asportare i listelli scrivibili.

Pulizia e manutenzione

Pulire il vano interno

Pulire regolarmente l'apparecchio, almeno una volta al mese.

Se lo sporco agisce a lungo, in determinate circostanze diventa impossibile eliminarlo.

Le superfici potrebbero cambiare colore o alterarsi.

Rimuovere subito eventuali residui di sporco.

- Pulire il vano interno con un panno di spugna pulito, acqua tiepida e un po' di detersivo per piatti.
- Pulire il cassetto regolarmente.
- Eliminare regolarmente i residui di acqua e ghiaccio dal cassetto dei cubetti di ghiaccio.
- Pulire il cassetto dei cubetti di ghiaccio prima di spegnere l'IceMaker per un periodo di tempo prolungato.
- Pulire tutte le parti in **legno** con un panno appena umido, **non** devono bagnarsi.

 Pericolo di danneggiamento a causa di detersivi non adatti.

Se si puliscono i listelli di etichettatura (NoteBoard) con un detersivo, si può danneggiare il rivestimento.

Pulire i NoteBoard solo con acqua pulita.

- Sciacquare con acqua pulita e asciugare tutto con un panno.
- Per aerare sufficientemente l'apparecchio per il freddo ed evitare la formazione di cattivi odori, lasciarlo aperto ancora per un po'.

Pulire gli accessori a mano o in lavastoviglie

I seguenti pezzi devono essere esclusivamente lavati **a mano**:

- tutti i cassetti
- gli accumulatori di freddo.

I seguenti componenti sono **adatti al lavaggio in lavastoviglie**:

 Pericolo di danneggiare l'apparecchio a causa delle temperature troppo elevate in lavastoviglie.

Alcune parti dell'apparecchio possono diventare inutilizzabili o ad es. deformarsi con il lavaggio in lavastoviglie a una temperatura superiore a 55 °C.

Per le parti lavabili in lavastoviglie, selezionare esclusivamente programmi con temperatura max. di 55 °C.

A contatto con coloranti naturali contenuti ad es. nelle carote, nei pomodori e nel ketchup, le parti in plastica si possono decolorare in lavastoviglie. Questa decolorazione non pregiudica la stabilità dei pezzi.

- paletta per cubetti di ghiaccio
- la parete divisoria del cassetto di cubetti di ghiaccio;
- i ripiani in vetro

Rimuovere il cassetto di congelazione e il ripiano in vetro

- Sollevare il cassetto di congelazione nella parte anteriore ed estrarlo obliquo verso l'alto.
- Sfilare i ripiani in vetro tra i cassetti di congelazione.

Inserire i ripiani in vetro e i cassettei di congelazione

- Introdurre i ripiani in vetro nel vano congelatore.
- Inserire dall'alto i cassettei di congelazione obliqui nel vano congelatore.

Sostituire i filtri Active AirClean (filtri a carbone attivo)

I nuovi filtri Active AirClean sono disponibili presso l'assistenza tecnica Miele, il rivenditore specializzato oppure sul sito Miele.

Il filtro Active AirClean si trova dietro il listello scrivibile (NoteBoard) tra le zone enoteca.

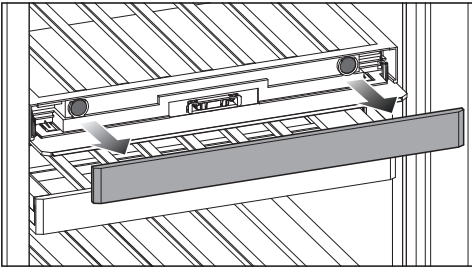

- Rimuovere il NoteBoard.

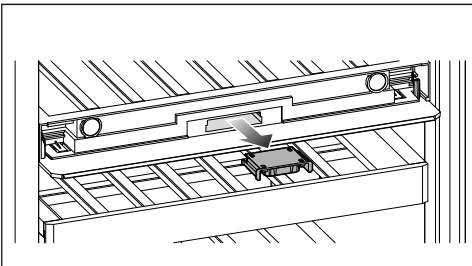

- Estrarre la sede del filtro.

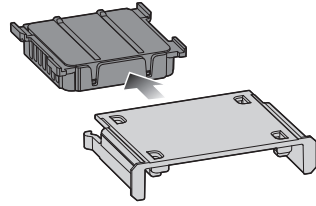

- Estrarre il filtro Active AirClean usato.
- Smaltire il filtro Active AirClean nei rifiuti domestici.

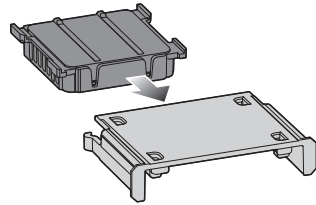

- Inserire il nuovo filtro Active AirClean nella sede del filtro.

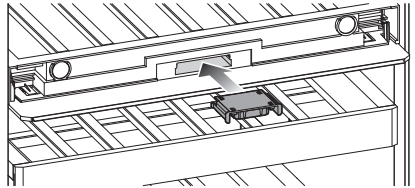

- Inserire la sede del filtro con il nuovo filtro Active AirClean.

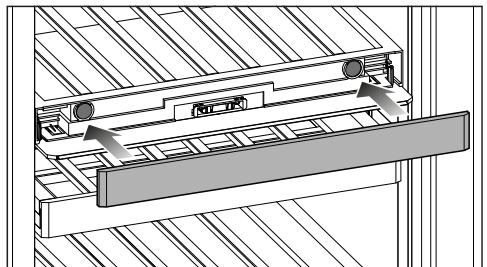

Pulizia e manutenzione



- Posizionare il NoteBoard.

Confermare la sostituzione del filtro Active AirClean

- Toccare il simbolo  sul display.
- scompare dal display e il contatore si resetta.

Pulire la vaschetta dei cubetti di ghiaccio



La vaschetta dei cubetti di ghiaccio **non** è estraibile e deve quindi essere portata in posizione di pulizia.

- Accendere l'IceMaker (v. cap. "Modifica delle impostazioni").
- Svuotare il cassetto dei cubetti di ghiaccio.
- Inserire completamente il cassetto dei cubetti di ghiaccio.
- Premere .
- Scorrere verso sinistra o verso destra finché al centro si visualizza .
- Premere .

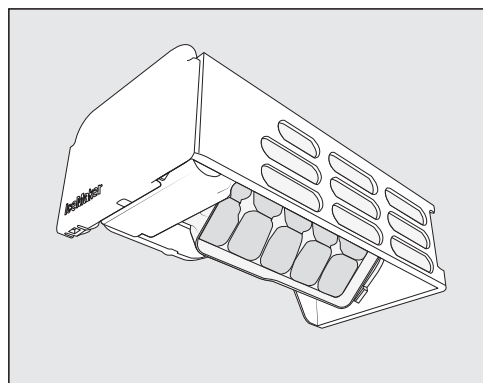
Adesso trascorre un po' di tempo finché la vaschetta dei cubetti di ghiaccio ruota nella posizione di pulizia.



Se il movimento della vaschetta dei cubetti di ghiaccio è terminato, a display compare il simbolo .

- Estrarre il cassetto dei cubetti di ghiaccio.
- Pulire la vaschetta dei cubetti di ghiaccio e il cassetto con acqua tiepida e un po' di detersivo per piatti. Sciacquare a fondo con acqua pulita e asciugare con un panno.
- Reinscrivere il cassetto.
- Dopo la pulizia premere il simbolo .
- Per uscire dal livello di impostazione, premere .

Si sente che la vaschetta dei cubetti di ghiaccio torna nella posizione base.

Pulire i frontali dell'apparecchio e le pareti laterali

Se lo sporco agisce a lungo, in determinate circostanze diventa impossibile eliminarlo. Le superfici potrebbero cambiare colore o alterarsi. Rimuovere subito lo sporco dal pannello frontale e dalle pareti laterali.

Tutte le superfici si graffiano facilmente e possono rimanere macchiate o alterarsi se si usano detersivi non adeguati.

Leggere le informazioni riportate all'inizio del presente capitolo, alla voce "Indicazioni sui prodotti detersivi".

- Pulire le superfici con una spugna pulita, poco detersivo per piatti e acqua calda. Per la pulizia è adatto anche un panno in microfibra leggermente inumidito senza detersivo.
- Sciacquare a fondo le superfici e asciugarle bene con uno straccio morbido.
- Pulire lo sportello con un prodotto per il vetro.

Il frontale del vano congelatore è dotato di un rivestimento pregiato. Protegge dallo sporco e ne facilita la pulizia.

 Pericolo di danneggiamento a causa di una pulizia errata. Il rivestimento delle superfici si danneggia. Non trattare questa superficie **con detersivi per acciaio inossidabile**.

Pulire la guarnizione dello sportello

 Pericolo di danneggiamento a causa di una pulizia errata.

La guarnizione dello sportello trattata con oli o grassi può diventare porosa. Non trattare la guarnizione dello sportello con oli o grassi.

- Pulire regolarmente la guarnizione con acqua pulita e asciugarla bene con un panno.

Pulire le aperture di aerazione e sfiato

Eventuali depositi di polvere aumentano il consumo di energia elettrica.

- Pulire con regolarità le aperture di aerazione e sfiato servendosi di un pennello o dell'aspirapolvere (utilizzare ad es. il pennello per aspirapolvere Miele).

Pulizia e manutenzione

Dopo la pulizia

- Sistemare tutte le parti nell'apparecchio.
- Accendere l'apparecchio.
- Inserire le bottiglie di vino nelle zone enoteca.
- Attivare brevemente la funzione SuperFrost ❄ per far scendere rapidamente la temperatura nel vano congelatore.
- Appena la temperatura del vano congelatore è sufficientemente bassa, sistemarvi i cassetti di congelazione con gli alimenti surgelati.
- Disattivare la funzione SuperFrost ❄ appena il vano congelatore ha raggiunto una temperatura costante di almeno -18 °C.
- Chiudere lo sportello.

Sbrinare

Sbrinare le zone enoteca

Le zone enoteca si sbrinano in automatico.

Sbrinare il vano congelatore

L'apparecchio per il freddo è dotato di sistema "NoFrost", grazie al quale il vano congelatore si sbrina automaticamente.

L'umidità che si produce si deposita sull'evaporatore, si sbrina di tanto in tanto e quindi evapora automaticamente.

Grazie allo sbrinamento automatico nel vano congelatore non si forma mai ghiaccio. Gli alimenti non iniziano a scongelarsi grazie a questo particolare sistema.



Risoluzione dei problemi

È possibile risolvere in autonomia la maggior parte di guasti ed errori che possono verificarsi durante il normale uso quotidiano. In molti casi si può risparmiare tempo e denaro senza bisogno di rivolgersi all'assistenza tecnica.

Accedere al sito www.miele.ch/service per informazioni sulla risoluzione autonoma dei guasti.

Le tabelle che seguono sono di supporto per individuare ed eliminare le cause di un guasto o di un errore.

Laddove possibile non aprire l'apparecchio fino alla rimozione del guasto per limitare al minimo la perdita di refrigerazione.

Anomalia	Causa e intervento
L'apparecchio non raffredda, la luce interna non funziona con lo sportello aperto.	L'apparecchio non è acceso e  si illumina sul display. ■ Accendere l'apparecchio.
	La spina non è inserita correttamente nella presa. ■ Inserire la spina nella presa. Con l'apparecchio spento, a display compare  .
	L'interruttore principale dell'impianto elettrico di casa è scattato. L'apparecchio, la tensione di rete o un altro elettrodomestico potrebbero essere difettosi. ■ Rivolgersi a un elettricista specializzato o all'assistenza tecnica.
Il compressore si attiva più frequentemente e più a lungo, la temperatura interna è troppo bassa.	Le aperture di ventilazione sono ostruite o impolverate. ■ Non coprire le aperture di ventilazione. ■ Togliere regolarmente la polvere dalle aperture di ventilazione.
	Gli sportelli dell'apparecchio sono stati aperti di frequente. Oppure sono stati conservati grandi quantitativi di alimenti/vino. ■ Aprire quindi gli sportelli solo se indispensabile e per il più breve tempo possibile. La temperatura necessaria viene raggiunta automaticamente dopo breve tempo.
	Gli sportelli non sono chiusi correttamente. Eventualmente nel vano congelatore si è formato uno spesso strato di ghiaccio. ■ Chiudere gli sportelli.

Risoluzione dei problemi

Anomalia	Causa e intervento
	<p>La temperatura necessaria viene raggiunta automaticamente dopo breve tempo.</p> <p>Qualora si fosse già formato uno spesso strato di ghiaccio, si riduce la potenza refrigerante e aumentano i consumi energetici.</p> <p>■ Sbrinare l'apparecchio per il freddo e pulirlo.</p>
	<p>La temperatura circostante è troppo elevata. Più è alta la temperatura circostante, più a lungo rimane in funzione il compressore.</p> <p>■ Attenersi alle indicazioni del cap. "Installazione", voce "Luogo di installazione".</p>
	<p>È stata impostata una temperatura troppo bassa nell'apparecchio per il freddo.</p> <p>■ Correggere l'impostazione della temperatura.</p>
	<p>La funzione SuperFrost ❄ nel vano congelatore è ancora attiva.</p> <p>■ Per risparmiare energia elettrica, disattivare preventivamente la funzione SuperFrost ❄.</p>
<p>Il compressore si attiva meno di frequente e più brevemente; la temperatura interna aumenta.</p>	<p>Non si tratta di un guasto. La temperatura impostata è troppo alta.</p> <p>■ Correggere l'impostazione della temperatura.</p> <p>■ Controllare ancora la temperatura dopo 24 ore.</p>
	<p>L'alimento surgelato inizia a scongelarsi. Non è stata raggiunta la temperatura circostante in base alla quale è stato impostato l'apparecchio. Il compressore si attiva più raramente se la temperatura circostante è troppo bassa. Il vano congelatore quindi può diventare troppo caldo.</p> <p>■ Attenersi alle indicazioni del cap. "Installazione", voce "Luogo di installazione".</p> <p>■ Aumentare la temperatura circostante.</p>
<p>L'apparecchio è ricoperto di brina/ghiaccio oppure all'interno si forma acqua di condensa. Lo sportello non si chiude correttamente.</p>	<p>La guarnizione dello sportello è fuoriuscita dalla scanalatura.</p> <p>■ Verificare che la guarnizione sportello si trovi correttamente nella scanalatura.</p>
	<p>La guarnizione dello sportello è danneggiata.</p> <p>■ Controllare se la guarnizione dello sportello è danneggiata.</p>

Risoluzione dei problemi

Anomalia	Causa e intervento
La guarnizione dello sportello è danneggiata o deve essere sostituita.	<p>Si può sostituire la guarnizione sportello senza attrezzi.</p> <ul style="list-style-type: none">■ Sostituire la guarnizione sportello. L'accessorio è reperibile presso i rivenditori specializzati o presso il servizio di assistenza tecnica.



















Problemi generali con l'apparecchio

Anomalia	Causa e intervento
L'umidità dell'aria desiderata nella zona enoteca inferiore non si regola.	<p>La temperatura ambiente è troppo alta o troppo bassa.</p> <ul style="list-style-type: none">■ Garantire una temperatura ambiente compresa tra i 19 e i 28 °C.
	<p>La temperatura nella zona enoteca inferiore è impostata su valori troppo alti.</p> <ul style="list-style-type: none">■ Per una lunga conservazione dei vini si consiglia una temperatura compresa tra 12 e 14 °C.
	<p>L'umidità dell'aria ambiente è troppo bassa.</p> <ul style="list-style-type: none">■ In presenza di un'umidità dell'aria ambiente molto bassa, in determinate circostanze, non è possibile raggiungere un'umidità dell'aria elevata all'interno delle zone enoteca.
	<p>L'umidità dell'aria all'interno dell'enoteca dipende sostanzialmente dalla frequenza e dalla durata dell'apertura dello sportello, dalla temperatura ambiente e dall'umidità dell'aria ambiente, dal carico e dall'impostazione dell'apparecchio.</p>
Le staffe sulle griglie portabottiglie si ritirano.	<p>La modifica del volume dovuta all'assorbimento di umidità o all'asciugatura è una caratteristica tipica del legno. Un'elevata umidità dell'aria nell'enoteca fa in modo che le parti in legno "lavorino". Quindi, in determinate circostanze, le parti in legno si ritirano e si possono formare delle crepe. I nodi e le venature del legno fanno parte delle sue caratteristiche.</p>
Sulle etichette dei vini si è formata muffa.	<p>A seconda della colla usata, sulle etichette può formarsi muffa.</p> <ul style="list-style-type: none">■ Eliminare accuratamente le tracce di muffa. Pulire le bottiglie ed eliminare eventualmente i residui di colla.







Risoluzione dei problemi

Anomalia	Causa e intervento
Sui turaccioli delle bottiglie di vino si forma una pellicola bianca.	<p>I turaccioli si sono ossidati a contatto con l'aria.</p> <ul style="list-style-type: none">■ Rimuovere la pellicola bianca con un panno asciutto. La pellicola non compromette la qualità del vino.
I prodotti surgelati si sono attaccati formando un blocco unico.	<p>Le confezioni dei surgelati non erano asciutte al momento di metterle nel congelatore.</p> <ul style="list-style-type: none">■ Separare le diverse confezioni servendosi di un oggetto smussato, ad es. il manico di un cucchiaino.
Quando si congelano gli alimenti si forma del liquido.	<p>La temperatura di congelamento degli alimenti non era abbastanza fredda.</p> <ul style="list-style-type: none">■ Per il congelamento degli alimenti impostare una temperatura di -18 °C o più bassa. Per congelare gli alimenti in modo ancora più delicato, attivare la funzione SuperFrost ❄.<p>Se gli alimenti vengono congelati rapidamente, il liquido delle cellule non ha il tempo di fuoriuscire e giungere agli interstizi. Il restringimento delle cellule è sensibilmente inferiore. Durante lo scongelamento, la piccola quantità di liquido giunta agli spazi intercellulari, può tornare alle cellule e la perdita di liquidi è molto ridotta.</p>
Non viene attivato nessun segnale acustico sebbene lo sportello sia aperto da lungo tempo.	<p>Non si tratta di un guasto. L'allarme nella modalità Impostazioni è stato spento. Se si desidera di nuovo attivare l'allarme acustico:</p> <ul style="list-style-type: none">■ Premere 🗨.■ Scorrere verso sinistra o verso destra, finché al centro si visualizza 🗨.■ Premere 🗨.■ Selezionare il volume desiderato spostando la barra verso destra.■ Confermare l'impostazione desiderata toccando la barra. <p>Con i segnali acustici e l'allarme attivi compare 🗨🗨</p> <p>orange.</p>







Indicazioni nel display

Segnalazione	Causa e intervento
<p>Nel display di avvio  si illumina, il frigorifero non raffredda, tuttavia sia i comandi sia la luce interna funzionano.</p>	<p>La modalità fiera è attiva.</p> <ul style="list-style-type: none"> ■ Premere . ■ Premere . ■ Scorrere verso sinistra o verso destra finché al centro è visualizzato . ■ Premere . <p>Dopo aver disattivato la modalità fiera , l'apparecchio si spegne e deve essere riacceso.</p>
<p>Sul display non compare nulla ed è oscurato.</p>	<p>La modalità Shabbat  è attiva: l'illuminazione interna è spenta e l'apparecchio raffredda.</p> <ul style="list-style-type: none"> ■ Premere il display nero. <p>Compare .</p> <ul style="list-style-type: none"> ■ Premere . <p> si illumina di arancione.</p> <ul style="list-style-type: none"> ■ Premere di nuovo . <p>Quando è disattivata la modalità Shabbat,  diventa bianco.</p>
<p>Nel display  si illumina e i comandi dell'apparecchio non funzionano.</p>	<p>La funzione di blocco è attiva.</p> <ul style="list-style-type: none"> ■ Sbloccare l'apparecchio brevemente oppure spegnere completamente la funzione di blocco (v. cap. "Altre impostazioni", voce "Disattivare brevemente/del tutto la funzione di blocco / ").
<p>Sul display si accende , si attiva anche un segnale acustico.</p>	<p>La spia del filtro Active AirClean  ricorda di sostituire il filtro Active AirClean.</p> <ul style="list-style-type: none"> ■ Sostituire il filtro Active AirClean (v. cap. "Pulizia e manutenzione", voce "Sostituire i filtri Active AirClean"). Confermare la sostituzione del filtro Active AirClean toccando il simbolo  sul display. <p> scompare dal display.</p>



Risoluzione dei problemi

Segnalazione	Causa e intervento
<p>Nel display  si accende in giallo e si attiva un segnale acustico.</p>	<p>Il cassetto dei cubetti di ghiaccio non è nell'apparecchio. Dopo aver chiuso lo sportello si avverte un segnale acustico.</p> <ul style="list-style-type: none"> ■ Premere  sul display. <p>La segnalazione di allarme è stata confermata e il segnale acustico si spegne.</p> <p>Nel display viene visualizzata nuovamente la temperatura effettiva momentanea.</p> <ul style="list-style-type: none"> ■ Inserire di nuovo correttamente il cassetto dei cubetti di ghiaccio nell'apparecchio per il freddo oppure spegnere l'IceMaker. <p>L'allacciamento all'acqua pulita non è stato installato.</p> <ul style="list-style-type: none"> ■ Accertarsi che l'allacciamento all'acqua pulita sia installato correttamente. <p>L'afflusso idrico non è aperto.</p> <ul style="list-style-type: none"> ■ Aprire il rubinetto di chiusura. <p>Nel tubo è presente una piega.</p> <ul style="list-style-type: none"> ■ Controllare il tubo e sostituire quello difettoso solo con pezzi di ricambio originali Miele. <p>La pressione dell'acqua è troppo bassa.</p> <ul style="list-style-type: none"> ■ Verificare se la pressione dell'acqua è compresa fra 150 kPa e 620 kPa (1,5 bar e 6,2 bar).
<p>A display  si illumina di giallo e si attiva un segnale acustico.</p>	<p>Il cassetto dell'IceMaker è pieno.</p> <ul style="list-style-type: none"> ■ Estrarre il cassetto e svuotarlo.
<p>Sul display  si illumina di giallo, inoltre suona un segnale acustico e la luce interna lampeggia.</p>	<p>È stato attivato l'allarme sportello.</p> <ul style="list-style-type: none"> ■ Premere . <p>Il segnale acustico cessa di suonare,  si spegne e l'illuminazione interna resta accesa.</p>



Risoluzione dei problemi

Segnalazione	Causa e intervento
<p>In una zona enoteca   si illumina di rosso e suona anche un segnale acustico.</p>	<p>È stato attivato l'allarme temperatura, la zona enoteca coinvolta, a seconda della temperatura impostata, è troppo calda o troppo fredda.</p> <ul style="list-style-type: none">■ Premere  . <p>  scompare e il segnale acustico si spegne.</p> <p>Sull'indicatore della temperatura della zona enoteca interessata il valore più caldo presente fino a quel momento nella zona enoteca lampeggia per ca. 1 minuto. L'indicatore della temperatura passa poi alla temperatura effettiva nella zona enoteca.</p> <p>È possibile uscire dall'indicatore lampeggiante di temperatura:</p> <ul style="list-style-type: none">■ Sfiurare l'indicatore della temperatura della zona enoteca. <p>Si cancella la temperatura più alta visualizzata. Successivamente sull'indicatore della temperatura si visualizza nuovamente la temperatura effettiva della zona enoteca.</p> <ul style="list-style-type: none">■ Eliminare le cause della situazione di allarme.









Risoluzione dei problemi

Segnalazione	Causa e intervento
<p>Nell'indicatore di temperatura del vano congelatore appare in rosso  e si attiva un segnale acustico.</p>	<p>È stato attivato l'allarme temperatura, il vano congelatore, a seconda della temperatura impostata, è troppo caldo o troppo freddo.</p> <p>I motivi potrebbero essere ad esempio:</p> <ul style="list-style-type: none">– Lo sportello è stato aperto di frequente.– È stata inserita nel congelatore una grande quantità di alimenti, senza attivare la funzione SuperFrost.– Si è verificata un'interruzione prolungata della corrente (elettrica).– L'apparecchio è difettoso. <p>■ Premere .</p> <p>La segnalazione di allarme è stata confermata:  e il segnale acustico si spengono.</p> <p>Sul display del vano congelatore il valore più caldo presente fino a quel momento nel vano congelatore lampeggia per ca. 1 minuto. L'indicatore di temperatura passa poi alla temperatura effettiva nel vano congelatore.</p> <p>È possibile uscire dall'indicatore lampeggiante di temperatura:</p> <p>■ Sfiocare l'indicatore di temperatura del vano congelatore.</p> <p>Si cancella la temperatura più alta visualizzata. Successivamente sull'indicatore di temperatura riappare la temperatura effettiva del vano congelatore rilevata al momento.</p> <p>■ Eliminare le cause della situazione di allarme.</p> <p>■ A seconda della temperatura, controllare che gli alimenti non abbiano iniziato a scongelarsi o si siano scongelati del tutto. In caso affermativo, consumare i prodotti o congelarli di nuovo solo dopo averli cotti.</p>



Risoluzione dei problemi

Segnalazione	Causa e intervento
<p>Nel display appare in rosso il simbolo di allarme  e si attiva anche un segnale acustico.</p>	<p>Viene visualizzata un'interruzione della corrente: negli ultimi giorni o ore, la temperatura dell'apparecchio è aumentata notevolmente per breve tempo in seguito a un'interruzione o sospensione dell'erogazione elettrica.</p> <p>■ Premere .</p> <p>La segnalazione di anomalia è stata confermata:  e il segnale acustico si spengono.</p> <p>Nell'indicatore della temperatura lampeggia per ca. 1 minuto la gradazione più calda presente fino a quel momento nell'apparecchio. L'indicatore della temperatura passa poi alla temperatura effettiva.</p> <p>È possibile uscire dall'indicatore lampeggiante di temperatura:</p> <p>■ Sfiurare l'indicatore della temperatura.</p> <p>Si cancella la temperatura più alta visualizzata. Successivamente nell'indicatore di temperatura viene nuovamente visualizzata la temperatura effettiva. L'apparecchio funziona in base all'ultima temperatura impostata.</p> <p>■ Eliminare le cause della situazione di allarme.</p> <p>■ A seconda della temperatura, controllare che gli alimenti non abbiano iniziato a scongelarsi o si siano scongelati del tutto. In caso affermativo, consumare gli alimenti o congelarli di nuovo solo dopo averli cotti.</p>

Risoluzione dei problemi

Segnalazione	Causa e intervento
<p>Nel display  si illumina di rosso, eventualmente compare un codice di guasto F con cifre. Si attiva inoltre un segnale acustico di allarme.</p>	<p>Si tratta di un guasto.</p> <ul style="list-style-type: none">■ Disattivare l'allarme sportello, premendo  sul display.■ Contattare l'assistenza tecnica. <p>Per segnalare un guasto oltre al codice di errore visualizzato occorrono anche l'identificativo del modello e il numero di serie del proprio apparecchio per il freddo. Questi dati si possono visualizzare direttamente:</p> <ul style="list-style-type: none">■ Sfiocare  nel display. <p>Sul display appaiono i dati necessari relativi all'apparecchio.</p> <p>Confermando con  si esce dalla visualizzazione delle informazioni e appare nuovamente il codice di errore.</p> <p>È possibile disattivare l'apparecchio anche direttamente dal messaggio di errore.</p> <p>Viene visualizzato un guasto apparecchio: questo indicatore ha sempre priorità e interrompe subito ogni impostazione che si sta effettuando in quel momento.</p> <p>La segnalazione di errore ha la precedenza rispetto a un allarme sportello e/o temperatura.</p>
<p>Nel display appare in rosso il simbolo di allarme   e si attiva anche un segnale acustico.</p>	<p>Si è verificato un guasto dell'IceMaker.</p> <ul style="list-style-type: none">■ Disattivare l'allarme sportello, premendo   sul display.■ Contattare l'assistenza tecnica.

Problemi con il produttore di cubetti di ghiaccio

Anomalia	Causa e intervento
Non è possibile accendere il produttore di cubetti di ghiaccio.	<p>L'apparecchio è staccato dalla rete elettrica o non è acceso.</p> <ul style="list-style-type: none"> ■ Collegare l'apparecchio alla rete elettrica e accenderlo.
Non è possibile spegnere l'IceMaker.	<p>La modalità Party  è ancora attiva.</p> <ul style="list-style-type: none"> ■ Disattivare la modalità Party  (v. cap. "Modifica delle impostazioni", voce "Disattivare la modalità Party ").
L'IceMaker non produce cubetti.	<p>L'apparecchio o l'IceMaker non sono accesi.</p> <ul style="list-style-type: none"> ■ Accendere l'apparecchio o l'IceMaker.
	<p>L'afflusso idrico non è aperto o sfiatato.</p> <ul style="list-style-type: none"> ■ Aprire l'afflusso idrico. ■ Verificare che l'afflusso idrico sia sfiatato.
	<p>Il cassetto dell'IceMaker non è chiuso correttamente.</p> <ul style="list-style-type: none"> ■ Inserire correttamente il cassetto.
	<p>Lo sportello dell'apparecchio è stato aperto troppo di frequente, cosicché l'attività del compressore aumenta e l'IceMaker ghiaccia.</p> <ul style="list-style-type: none"> ■ Aprire lo sportello solo in caso di bisogno e chiuderlo subito.
	<p>La temperatura nel vano congelatore è troppo alta.</p> <ul style="list-style-type: none"> ■ Impostare una temperatura più bassa.
	<p>La pressione dell'acqua è troppo bassa.</p> <ul style="list-style-type: none"> ■ Verificare se la pressione dell'acqua è compresa fra 150 kPa e 620 kPa (1,5 bar e 6,2 bar).
	<p>Tenere in considerazione che possono essere necessarie fino a 24 ore per produrre i primi cubetti di ghiaccio.</p>

Risoluzione dei problemi

Anomalia	Causa e intervento
I cubetti di ghiaccio hanno uno strano sapore o odore.	<p>L'IceMaker ha un funzionamento continuo e dovrebbe essere pulito regolarmente.</p> <ul style="list-style-type: none">■ Risciacquare l'IceMaker e la guida acqua regolarmente e non consumare le prime 3 produzioni di cubetti bensì eliminarle.
	<p>L'IceMaker viene utilizzato molto raramente. In caso di conservazione prolungata il ghiaccio può assumere l'odore e il sapore di altre sostanze.</p> <ul style="list-style-type: none">■ Svuotare il cassetto per i cubetti di ghiaccio se l'IceMaker è rimasto inutilizzato a lungo.■ Risciacquare l'IceMaker e la guida acqua regolarmente e non consumare le prime 3 produzioni di cubetti bensì eliminarle.
	<p>Nel vano congelatore si conservano alimenti non confezionati. Il ghiaccio può assumere l'odore e il sapore di questi alimenti.</p> <ul style="list-style-type: none">■ Sistemare solo alimenti confezionati nel congelatore.
	<p>Il cassetto per i cubetti di ghiaccio è sporco.</p> <ul style="list-style-type: none">■ Pulire eventualmente il cassetto.

Luce interna

 Pericolo di scossa elettrica per la presenza di cavi esposti.









Rimuovendo il coprilampada, è possibile venire a contatto con parti che conducono corrente.

Non rimuovere il coprilampada. L'illuminazione a LED deve essere sostituita e riparata solo dall'assistenza tecnica.

 Pericolo di ferirsi con l'illuminazione a LED.

Questa illuminazione corrisponde al gruppo di rischio RG 2. Se la copertura è difettosa, si può compromettere la vista.

In caso di coprilampada difettoso, non osservare la luce da vicino con strumenti ottici (una lente di ingrandimento o simili).

Anomalia	Causa e intervento
La luce interna non funziona.	L'apparecchio non è acceso. ■ Accendere l'apparecchio.
	La modalità Sabbath  è attiva: il display è scuro e l'apparecchio raffredda. ■ Premere il display nero. Compare  . ■ Premere  .  si illumina di arancione. ■ Nella modalità impostazioni  premere il simbolo  . Quando la modalità Sabbath è disattiva, il simbolo  si illumina di bianco.
	La luce interna si spegne automaticamente per surriscaldamento se lo sportello rimane aperto per ca. 15 min. Se non è questo il motivo, si tratta di un guasto. ■ Contattare l'assistenza tecnica.
La luce interna rimane accesa anche se lo sportello è chiuso.	Non si tratta di un guasto. La luce di presentazione è accesa. ■ Toccare il tasto sensore per la luce di presentazione  sul display per spegnerla. Il tasto sensore  non si illumina più di arancio.
La luce interna lampeggia.	Non si tratta di un guasto. L'allarme sportello è stato attivato e la luce interna lampeggia con il segnale acustico.

Risoluzione dei problemi

Cause dei rumori

Nel corso del funzionamento l'apparecchio causa diversi rumori.
Con potenza di raffreddamento ridotta, l'apparecchio funziona a risparmio energetico, ma più a lungo. Il volume è più basso.
Con potenza di raffreddamento elevata, gli alimenti si raffreddano rapidamente. Il volume è più alto.

Rumori normali	Da cosa sono causati?
Sibilo, fischio	Il refrigerante viene iniettato nel circuito refrigerante.
Crepitio, gorgoglio, mormorio	Il refrigerante scorre nei tubi.
Ronzio	L'apparecchio raffredda.
Clic	Il termostato spegne o accende il compressore.
Fruscio, brusio	Il ventilatore è in funzione. L'apertura automatica dello sportello apre o chiude lo sportello dell'apparecchio.
Scricchiolio	Il materiale dell'apparecchio per il freddo si espande.
Crepitio	Le valvole o gli sportellini sono attivi.
Segnale acustico (apparecchi per il freddo con serbatoio acqua)	L'acqua viene pompata dal serbatoio.
Risucchio (apparecchi con ammortizzatore di chiusura dello sportello)	Lo sportello dell'apparecchio con ammortizzatore di chiusura viene aperto o chiuso.

Tenere conto che i rumori del compressore e del flusso nel circuito refrigerante non si possono evitare.

Risoluzione dei problemi

Rumori	Causa e intervento
Vibrazioni, strepitii, tintinnii	L'apparecchio non è in piano. Sistemarlo correttamente servendosi di una livella a bolla d'aria. A tale scopo utilizzare i piedini di fissaggio al di sotto dell'apparecchio.
	L'apparecchio tocca mobili o apparecchiature vicine. Spostare l'apparecchio.
	Cassetti, cesti o ripiani traballano o sono rimasti incastrati. Controllare le parti mobili estraibili ed eventualmente reinserirle.
	Bottiglie o recipienti si toccano. Distanziarli tra loro leggermente.
	Il fissacavo (a seconda del modello) si trova ancora sulla parete posteriore. Rimuovere il fissacavo.

Assistenza tecnica

Nel sito www.miele.com/service sono disponibili informazioni sulla risoluzione autonoma dei guasti e sui pezzi di ricambio Miele.

Contatti in caso di guasti

Se non è possibile eliminare il guasto, contattare ad es. il rivenditore specializzato Miele o l'assistenza tecnica Miele.

È possibile prenotare online l'assistenza tecnica Miele sul sito www.miele.com/service.

I contatti dell'assistenza tecnica Miele si trovano in fondo al presente documento.

L'assistenza tecnica necessita dell'identificativo del modello e del numero di serie (fabbr./SN/n.). Entrambi i dati sono riportati sulla targhetta dati all'interno dell'apparecchio oppure, a seconda del modello, nella modalità di impostazione sotto le informazioni **i**.

Banca dati EPREL

Dal 1° marzo 2021 le informazioni relative all'etichettatura energetica e alle specifiche per la progettazione ecocompatibile sono contenute nella banca dati prodotti (EPREL). Al seguente link <https://eprel.ec.europa.eu/> è disponibile la banca dati dei prodotti. Verrà richiesto di immettere l'identificativo del modello.

L'identificativo del modello è riportato sulla targhetta dati all'interno dell'apparecchio oppure, a seconda del modello, nella modalità di impostazioni sotto le informazioni **i**.

Miele	
XXXXXX	Nr. XX/XXXXXXXXXX.
WEINTEMPERERSCHRANK/UNTERTISCHMODELL MULTI-TEMPERATURE WINE STORAGE CABINET/UNDER-CRACKTOP APPAREIL DE MISE EN TEMP. DES VINS/MOD. ENCASTRABLE SOUS PLAN #P#W#R#D#T#A#Z#C#O#N#I#C#A#T#O#T#W#S#C#H#O#D#E#P#O#T#R#E#J#D#E#C#H#I#E#R#A ВИННЫЙ ТЕМПЕРАТУРНЫЙ ШРАФ	
Klasse/Class Classe/Clase SN-ST	Ap-Typ/AP-Type AP-Type/AP-Tipo
Bruttinhalt/Gross Capacity Volume Brui/Capacità Bruta XXXX l	Gelifriervermögen/Freezing Capacity Pouvoir de Congel/Capac. Congeladora
Nutzinhalt Ges /K /G /WEIN /KALT NetCapacity Tot /R /F /WINE /CHILL Volume Utile To /R /C /WINE /CHILL Capac. Util Tot /F /C /WINE /CHILL	R600a: XXg

Garanzia

La durata della garanzia è di 2 anni.

Ulteriori informazioni sono contenute nelle condizioni di garanzia allegate.

Straccio multiuso in microfibre

Lo straccio in microfibre elimina impronte digitali e macchie superficiali poco tenaci da pannelli frontali in acciaio, pannelli di comando, vetri di finestre e di automobili, mobili, ecc.

Kit MicroCloth

Il kit MicroCloth è composto da un panno universale, un panno per vetro e un panno per lucidare.

I panni sono particolarmente resistenti allo strappo e robusti. Grazie alle loro microfibre finissime ottengono ottime prestazioni di pulizia.

MicroCloth HyClean

Il MicroCloth HyClean è un panno universale antibatterico particolarmente robusto e resistente agli strappi. Può essere utilizzato asciutto o umido, con o senza detergente.

Filtro Active AirClean

Il filtro Active AirClean tra le zone enoteca garantisce un ricambio d'aria ottimale e quindi un'elevata qualità dell'aria.

Gli accessori acquistabili possono essere ordinati nel webshop di Miele. In alternativa sono reperibili presso il servizio di assistenza tecnica autorizzato Miele (v. alla fine di queste istruzioni d'uso) o presso il proprio rivenditore Miele di fiducia.

Installazione

Luogo di installazione

 Pericolo di danneggiamento a causa dell'umidità dell'aria elevata. Se l'umidità dell'aria è elevata, è possibile che si formi condensa sulla superficie esterna dell'apparecchio. Col tempo, la condensa può corrodere l'involucro esterno dell'apparecchio.

Per prevenire il fenomeno, posizionare l'apparecchio in un ambiente asciutto e/o climatizzato dotato di sufficiente aerazione.

Dopo l'incasso, assicurarsi che lo/gli sportello/i si chiuda/chiedano correttamente e che siano osservate le sezioni di aerazione e fuoriuscita dell'aria indicate.

 Pericolo di incendio e danneggiamento a causa di apparecchi che rilasciano calore.

Gli apparecchi che rilasciano calore possono incendiarsi e incendiare l'elettrodomestico.

Non posizionare apparecchi che rilasciano calore, come ad es. fornelli, punti cottura doppi o tostapane sull'apparecchio del freddo.

 Pericolo di incendio e di danneggiamento a causa di fiamme libere.

Le fiamme libere possono incendiare l'apparecchio.

Tenere le fiamme libere, ad es. una candela, lontane dall'apparecchio.

L'ideale è un locale asciutto e ben ventilato.

Quando si sceglie il luogo di installazione, tenere presente che i consumi energetici dell'apparecchio aumentano se nelle immediate vicinanze si trovano il riscaldamento, una cucina elettrica o altre fonti di calore.

Anche i raggi diretti del sole sono da evitare.

Più alta è la temperatura ambiente, più a lungo rimane in funzione il compressore e quindi aumentano i consumi energetici.

Durante l'installazione dell'apparecchio, tenere conto di quanto segue:

- La presa elettrica non deve trovarsi dietro l'apparecchio e, in caso di emergenza, deve essere facilmente accessibile.
- Spina elettrica e cavo di alimentazione non devono toccare la parte posteriore dell'apparecchio poiché possono danneggiarsi a causa delle vibrazioni dell'apparecchio.
- Non devono essere collegati altri apparecchi alle prese elettriche nell'area dietro l'apparecchio.
- Al momento dell'installazione dell'apparecchio per il freddo, accertarsi che il cavo di alimentazione non sia incastrato o danneggiato.
- Non devono essere posizionati e azionati prese multiple o quadri di distribuzione e altri apparecchi elettronici (ad es. trasformatori alogeni) nell'area dietro l'apparecchio.
- Il pavimento nel luogo di installazione deve essere piano e orizzontale e deve avere la stessa altezza della pavimentazione circostante.

Classe climatica

L'apparecchio è predisposto per una determinata classe climatica (area temperatura ambiente), i cui limiti devono essere rispettati. I dati riguardanti la classe climatica sono riportati nella targhetta dati nel vano interno dell'apparecchio.

Classe climatica	Temperatura ambiente
SN	da 10 a 32 °C
N	da 16 a 32 °C
ST	da 16 a 38 °C
T	da 16 a 43 °C
SN-ST	da 10 a 38 °C
SN-T	da 10 a 43 °C

Una temperatura ambiente più bassa causa il fermo prolungato del compressore. Conseguentemente la temperatura all'interno dell'apparecchio può salire e provocare danni.

Requisiti di aerazione e fuoriuscita di aria

 Pericolo di incendio e di danneggiamento a causa di un'aerazione insufficiente.

Se l'apparecchio non è sufficientemente aerato, il compressore si aziona più di frequente e funziona per un periodo prolungato. Questo causa un maggiore consumo di energia elettrica e anche la temperatura di funzionamento del compressore aumenta: due situazioni che potrebbero danneggiare il compressore.

Garantire un'aerazione e una fuoriuscita ottimali dell'aria dall'apparecchio.

Rispettare assolutamente le sezioni di aerazione e sfiato.

Le aperture di aerazione e sfiato non devono ostruirsi.

Inoltre, si dovranno pulire periodicamente.

L'aria sulla parete posteriore dell'apparecchio si riscalda. Per questo motivo deve essere garantito un circuito ineccepibile dell'aria (v. paragrafo "Misure apparecchio").

Installazione

Posizionamento di più apparecchi per il freddo adiacenti

 Pericolo di danneggiamento a causa della condensa sulle pareti esterne dell'apparecchio.

In caso di umidità dell'aria elevata la condensa può depositarsi sulle pareti esterne dell'apparecchio e causarne la corrosione.

Non posizionare mai un apparecchio del freddo **direttamente** accanto ad altri apparecchi del freddo.

È necessario rispettare una distanza di almeno 70 mm tra gli apparecchi del freddo.

Posizionamento side-by-side

L'apparecchio per il freddo può essere collocato accanto a un altro frigorifero/enoteca, poiché nella parete laterale sinistra è dotato di un riscaldamento integrato (v. voce "Dimensioni apparecchio").

L'apparecchio per il freddo viene fornito con il rispettivo kit side-by-side. Le istruzioni di montaggio allegate descrivono come posizionare gli apparecchi del freddo l'uno accanto all'altro.

Consiglio: Informarsi presso il proprio rivenditore specializzato sulle possibili combinazioni dell'apparecchio.

Cambiare l'incernieratura dello sportello

L'apparecchio è fornito con incernieratura a sinistra. Se fosse necessaria l'incernieratura a destra, occorre spostarla (v. istruzioni di montaggio allegate).

Consiglio: Per proteggere lo sportello dell'apparecchio e il pavimento durante la modifica dell'incernieratura sportello, stendere una base adeguata di supporto sul pavimento davanti all'apparecchio per il freddo.

 Pericolo di lesioni e danni a causa del peso elevato dello sportello.

Se l'incernieratura dello sportello viene cambiata da una sola persona, aumenta il pericolo di lesioni e danni.

Eseguire questa operazione assolutamente con l'aiuto di una seconda persona.

Montare i distanziatori da parete in dotazione

Utilizzare i distanziatori da parete in modo da raggiungere i consumi energetici dichiarati ed evitare la formazione di acqua di condensa in caso di temperatura ambiente alta. Con i distanziatori da parete montati, la profondità dell'apparecchio aumenta di circa 15 mm.

La mancanza dei distanziatori da parete non ha alcuna influenza sulla funzionalità dell'apparecchio del freddo. Tuttavia in caso di piccole distanze dal muro aumenta leggermente il consumo energetico di questo apparecchio.

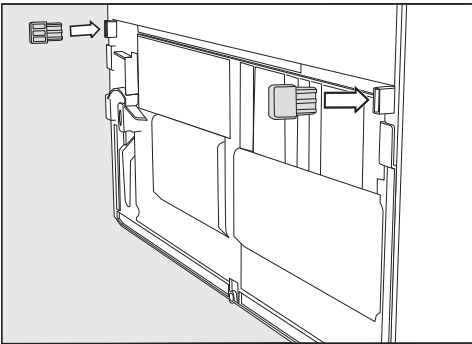

- Montare i distanziatori da parete sul lato posteriore dell'apparecchio in basso a sinistra e in basso a destra.

Posizionare l'apparecchio

⚠ Pericolo di ferirsi e provocare danni a causa del ribaltamento dell'apparecchio.
Se l'apparecchio viene posizionato da una sola persona, il pericolo di ferirsi e provocare danni è elevato.
Posizionare l'apparecchio solo facendosi aiutare da un'altra persona.

⚠ Pericolo di danneggiare l'apparecchio o di ferirsi a causa dello sportello dell'apparecchio che sbatte.
Lo sportello dell'apparecchio può sbattere contro la parete e danneggiarsi. Se lo sportello è in vetro e si danneggia, può causare lesioni.
Proteggere lo sportello dagli urti, ad es. con feltrini sulla parete.

⚠ Pericolo di danneggiare il pavimento.
Il movimento dell'apparecchio può causare danni al pavimento.
Fare particolare attenzione quando si sposta l'apparecchio su pavimenti delicati.

Per facilitare il posizionamento, sul lato posteriore dell'apparecchio si trovano delle maniglie di trasporto in alto e delle rotelle di trasporto in basso.

Consiglio: Posizionare l'apparecchio vuoto.

- Posizionare l'apparecchio il più possibile vicino al luogo di installazione previsto.
- Collegare l'apparecchio alla rete elettrica, come descritto alla voce "Allacciamento elettrico".

Installazione

- Facendo attenzione, spostare l'apparecchio verso il luogo di installazione previsto.
- Collocare l'apparecchio con i distanziatori da parete (se montati) o sulla parte posteriore direttamente a contatto con la parete.

Registrare l'apparecchio

⚠ Pericolo di danneggiare l'apparecchio o di ferirsi a causa della caduta dello sportello dell'apparecchio o del ribaltamento dell'apparecchio.

Se il piedino regolabile aggiuntivo sul supporto sportello inferiore non poggia correttamente sul pavimento, lo sportello dell'apparecchio può cadere oppure l'apparecchio può ribaltarsi.

Con la chiave in dotazione, svitare il piedino fino a farlo poggiare sul pavimento.

Poi svitarlo ulteriormente di un quarto di giro.

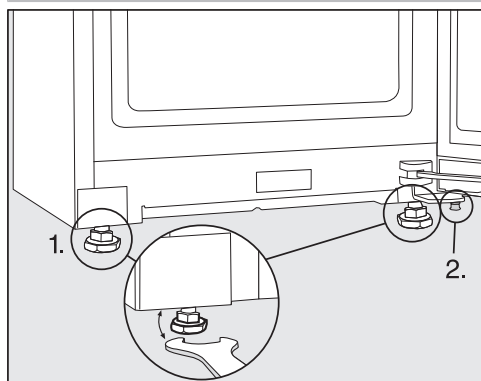

- Regolare l'apparecchio con una livella a bolla d'aria e la chiave a forcina fornita e sostenere lo sportello.

1. Regolare i piedini anteriori.
2. Svitare il piedino aggiuntivo fino a farlo poggiare sul pavimento. Poi svitarlo ulteriormente di un quarto di giro.

Integrare l'apparecchio per il freddo in una fila di mobili da cucina

L'apparecchio può essere incassato nei mobili della cucina.

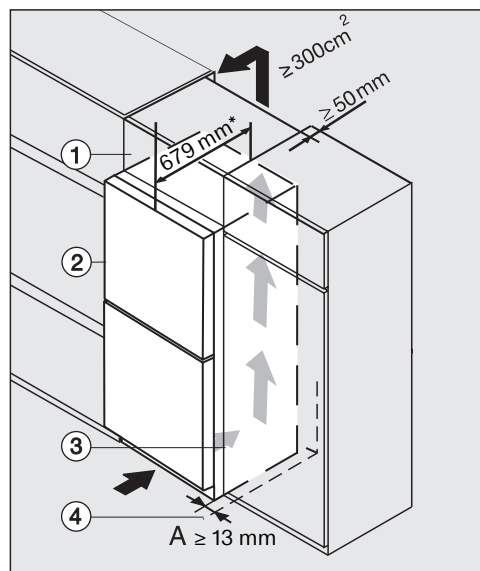

- ① Armadietto soprapiano
- ② Apparecchio per il freddo, profondità sportello = 79 mm
- ③ Mobile cucina
- ④ Parete

* Per i modelli dotati di distanziatori dalla parete, la profondità dell'apparecchio aumenta di ca. 15 mm.

 Pericolo di incendio e di danneggiamento a causa di un'aerazione insufficiente.

Se l'apparecchio non è sufficientemente aerato, il compressore si aziona più di frequente e funziona per un periodo prolungato. Questo causa un maggiore consumo di energia elettrica e anche la temperatura di funzionamento del compressore aumenta: due situazioni che potrebbero danneggiare il compressore.

Garantire un'aerazione e una fuoriuscita ottimali dell'aria dall'apparecchio.

Rispettare assolutamente le sezioni di aerazione e sfiato.

Le aperture di aerazione e sfiato non devono ostruirsi.

Inoltre, si dovranno pulire periodicamente.

Più grande è l'apertura di sfiato, più il compressore funziona in modalità di risparmio energetico.

- Posizionare l'apparecchio accanto al mobile della cucina.
- Il frontale dell'apparecchio deve sporgere almeno della profondità dello sportello, rispetto al frontale del mobile cucina. In questo modo lo sportello si apre e si chiude senza problemi.
- Posizionando l'apparecchio per il freddo accanto a una parete ④ sul lato della cerniera, tra la parete ④ e l'apparecchio ② occorre mantenere una distanza (A).
- Per allineare l'apparecchio all'altezza della fila di mobili da cucina, è possibile montare sopra l'apparecchio un armadietto sopraiano ①.

Per l'intera larghezza dell'armadietto sopraiano deve essere presente un canale di sfiato di 50 mm.

La sezione di sfiato sotto il soffitto deve essere di almeno 300 cm², affinché l'aria riscaldata possa circolare senza impedimenti.

Installazione

Dimensioni apparecchio

Dimensioni di ingombro/vista dall'alto

Tutte le dimensioni sono indicate in mm.

Il corretto funzionamento dell'apparecchio è garantito se le aperture di ventilazione indicate rimangono libere.

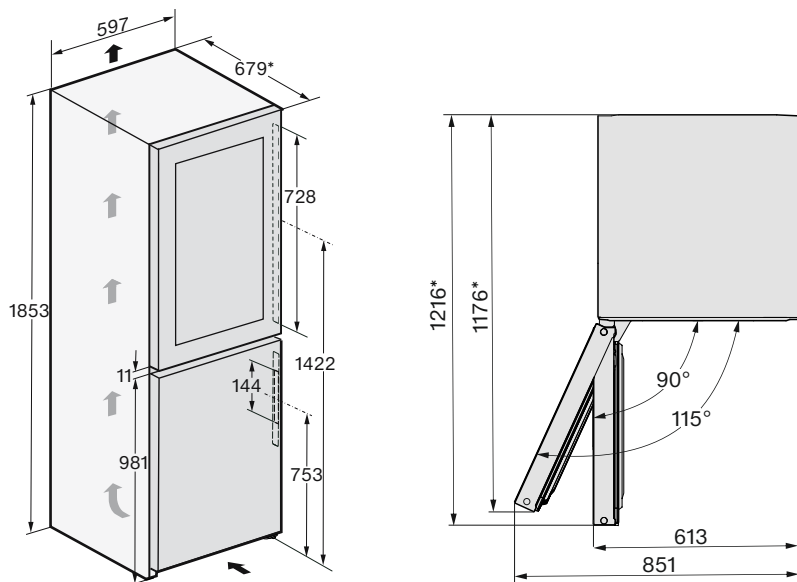

* Misura senza distanziatori da parete montati. Se si montano i distanziatori in dotazione, la profondità dell'apparecchio aumenta di 15 mm.

Allacciamenti

Tutte le dimensioni sono indicate in mm.

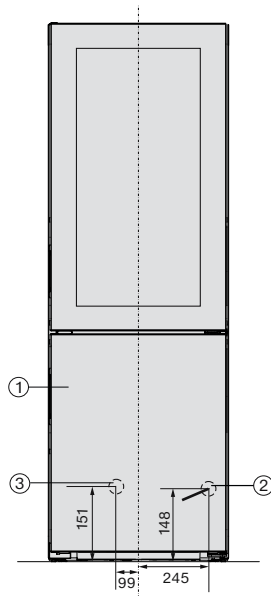

- ① Vista frontale
- ② Cavo di alimentazione elettrica, lunghezza = 2'000 mm
Presso l'assistenza tecnica Miele è possibile ottenere un cavo di alimentazione più lungo.
- ③ Allacciamento idrico, lunghezza = 2'000 mm

Installazione

Dimensioni di ingombro/vista dall'alto side-by-side

Ulteriori informazioni sono riportate in questo capitolo alla voce “Posizionamento di più apparecchi per il freddo adiacenti” e nelle istruzioni di montaggio allegate al kit side-by-side.

Tutte le dimensioni sono indicate in mm.

Un corretto funzionamento degli apparecchi è garantito quando le aperture di ventilazione rimangono libere.

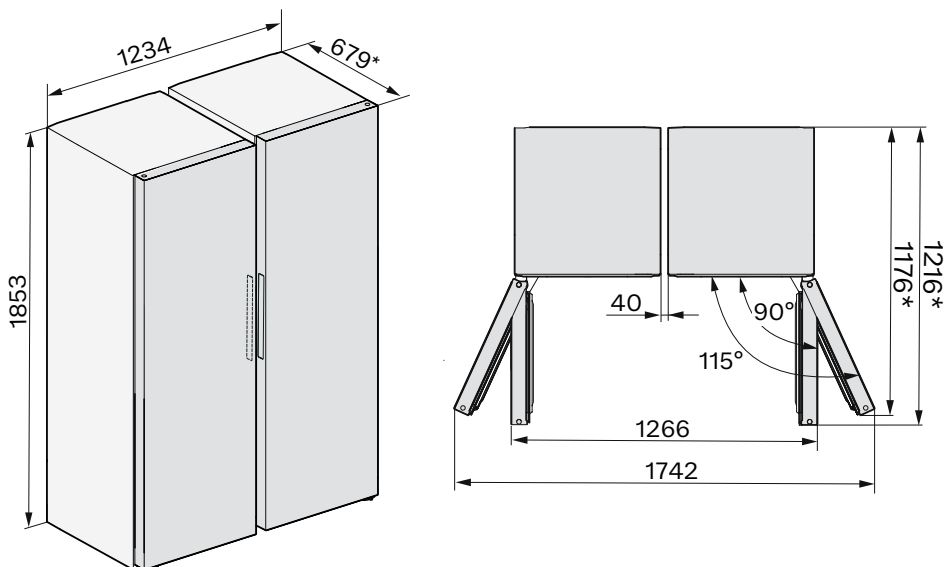

* Misura senza distanziatori da parete montati. Se si montano i distanziatori in dotazione, la profondità dell'apparecchio aumenta di 15 mm.

Collegamento idrico fisso

Indicazioni relative all'allacciamento all'acqua pulita

 Pericolo di ferirsi e di danneggiare l'apparecchio a causa di un allacciamento scorretto.

Un allacciamento errato può ferire persone e/o causare danni materiali. L'allacciamento all'acqua pulita deve essere eseguito solo da personale qualificato.

 Staccare l'apparecchio dalla rete elettrica prima di allacciarlo al condotto di acqua pulita.

Chiudere l'alimentazione idrica prima di allacciare l'apparecchio al condotto di acqua pulita.

 Rischi per la salute e pericolo di danni a causa dell'acqua non pulita.

La qualità dell'acqua in afflusso deve corrispondere alle disposizioni riguardanti l'acqua potabile del paese in cui viene utilizzato l'apparecchio.

Allacciare l'apparecchio all'acqua potabile.

L'apparecchio corrisponde ai requisiti delle norme IEC 61770 ed EN 61770.

L'allacciamento all'impianto di alimentazione idrica deve essere eseguito in base alle normative vigenti del rispettivo paese. Allo stesso modo, tutti gli apparecchi e i dispositivi utilizzati per l'alimentazione idrica dell'apparecchio dovranno essere conformi alle disposizioni locali.

Per un corretto funzionamento (portata, dimensioni dei cubetti di ghiaccio, livello di rumorosità) la pressione dell'acqua

deve essere compresa tra 150 kPa e 620 kPa (1,5 bar e 6,2 bar).

Se la pressione dell'acqua supera i 620 kPa (6,2 bar), occorre montare una valvola riduttrice di pressione.

Il tubo di allacciamento idrico e la valvola magnetica in entrata dell'apparecchio di refrigerazione sono adatti per una pressione idrica massima di 1'000 kPa (10 bar).

Con acqua pulita si ottengono cubetti di ghiaccio di ottima qualità. Allacciare il tubo direttamente al condotto di acqua pulita ed evitare un afflusso idrico in cui l'acqua ristagni.

Collegare l'apparecchio all'afflusso idrico

Utilizzare esclusivamente il tubo in acciaio inossidabile in dotazione. Non è consentito accorciare, allungare o sostituire il tubo in acciaio inossidabile in dotazione con un altro tubo.

Sostituire il tubo in acciaio inossidabile difettoso solo con pezzi di ricambio originali Miele. È possibile acquistare il tubo in acciaio inossidabile adatto agli alimenti nello shop online Miele, presso l'assistenza tecnica Miele oppure presso i rivenditori specializzati Miele.

Tra il tubo in acciaio inossidabile e l'allacciamento all'acqua pulita deve essere predisposto un rubinetto per poter interrompere l'afflusso di acqua in caso di necessità. Fare in modo che il rubinetto sia accessibile anche con l'apparecchio incassato.

Accertarsi che gli allacciamenti siano fissati e a tenuta stagna.

Installazione

⚠ Pericolo di danneggiamento del tubo in acciaio inox.

L'afflusso acqua dal rubinetto verso l'IceMaker è interrotto.

Non piegare o danneggiare il tubo in acciaio inox.

Per l'allacciamento all'afflusso idrico è necessario installare un rubinetto provvisto di raccordo filettato con filettatura metrica R3/4.

La valvola magnetica ① si trova in basso sul retro dell'apparecchio per il freddo. Anche la valvola magnetica ha una filettatura metrica R3/4.

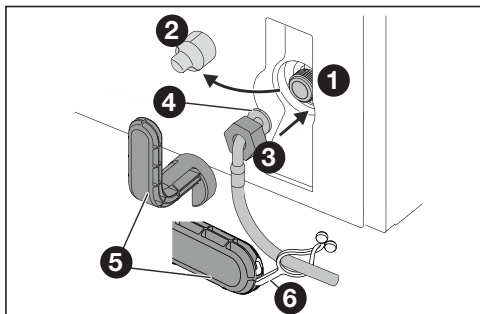

- Rimuovere la copertura ② sulla valvola magnetica ①.
- Spingere il dado ③ oltre l'estremità del tubo angolare ④ fino alla fine e tenere fermo il dado ③.

⚠ Pericolo di danneggiamento della filettatura della valvola magnetica.

La filettatura della valvola magnetica si può danneggiare.

Applicare il dado con cautela e avvertirlo dritto sulla filettatura.

- Applicare il dado ③ con cautela sulla valvola magnetica ① e tenerlo fermo.

- Avvitare il dado ③ dritto sulla filettatura finché il dado ③ è sicuro e serrato.

⚠ Pericolo di ferimento a causa di un attrezzo danneggiato.

L'attrezzo in dotazione può diventare poroso e rompersi a causa di temperature molto alte o molto basse e può aggiungere delle lacerazioni.

Conservare l'attrezzo esclusivamente a temperatura ambiente.

- Serrare il dado ③ in senso antiorario con l'attrezzo in dotazione ⑤.

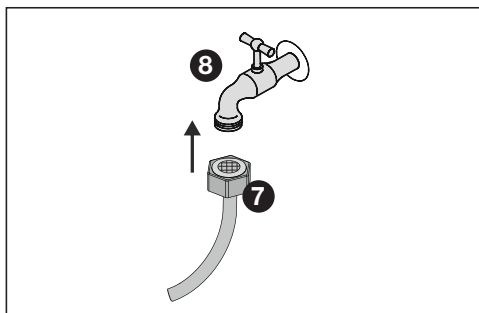

- Fissare ora il tubo in acciaio inossidabile con il dado ⑦ al rubinetto ⑧.
- Serrare il dado ⑦ in senso antiorario con l'attrezzo in dotazione ⑤.
- Agganciare la linguetta di apertura ⑥ all'attrezzo ⑤ e fissarlo sul tubo di acciaio inossidabile per conservarlo.
- Aprire lentamente il rubinetto ⑧ e controllare la tenuta dell'intero sistema di acqua.

Collegamento elettrico

L'apparecchio deve essere collegato esclusivamente con il cavo di alimentazione in dotazione a una presa di sicurezza.

Posizionare l'apparecchio di refrigerazione in modo che la presa risulti accessibile. Se la presa non è accessibile, assicurarsi che al momento dell'installazione sia presente un dispositivo di separazione per ogni polo.



Pericolo di incendio in caso di surriscaldamento.

Il collegamento dell'apparecchio a prese multiple e prolunghe può causare un sovraccarico dei cavi.

Per motivi di sicurezza non utilizzare prese multiple e prolunghe.

L'impianto elettrico deve essere conforme alle norme vigenti.

Per motivi di sicurezza si consiglia l'uso di un interruttore automatico differenziale (RCD) del tipo  nell'impianto elettrico di casa per l'allacciamento elettrico dell'apparecchio.

Se un cavo di alimentazione elettrica è danneggiato, sostituirlo con un cavo speciale dello stesso tipo (disponibile presso il servizio di assistenza tecnica Miele). Per motivi di sicurezza è necessario che la sostituzione venga effettuata da un tecnico specializzato o dall'assistenza tecnica Miele.

Per l'assorbimento nominale e la protezione vedere le istruzioni d'uso oppure la targhetta di matricola. Confrontare questi dati con i dati del cavo di alimentazione elettrica in loco. In caso di dubbio consultare un elettricista qualificato.

È possibile il funzionamento temporaneo o permanente su un sistema di alimentazione di energia autosufficiente o

non sincronizzato alla rete (ad es. reti autonome, sistemi di backup). Requisito per il funzionamento è che il sistema di alimentazione di energia rispetti le disposizioni della norma EN 50160 o similari.

Le misure di sicurezza previste nell'impianto domestico e in questo prodotto Miele devono essere garantite per la funzionalità e le procedure anche nel funzionamento autonomo o non sincronizzato alla rete, oppure sostituite da misure eguali nell'installazione. Come descritto ad esempio nella pubblicazione attuale della VDE-AR-E 2510-2.

Installazione

Dimensioni di allacciamento

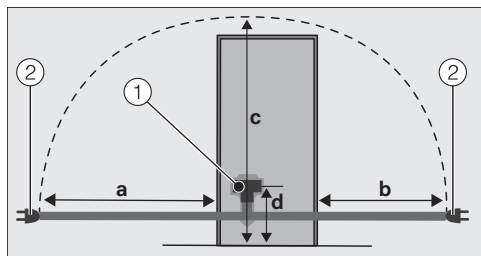

Retro dell'apparecchio per il freddo/enoteca

① Spina dell'apparecchio

② Spina

a	b	c	d
1'800 mm	1'400 mm	2'100 mm	200 m m

Collegare l'apparecchio

■ Inserire la spina dell'apparecchio.

Fare attenzione che la spina dell'apparecchio sia agganciata correttamente.

■ Inserire la spina dell'apparecchio nella presa.

L'apparecchio è ora collegato alla rete elettrica.

Dichiarazione di conformità

Miele dichiara che questo frigo-congelatore è conforme alla direttiva 2014/53/UE.

Il testo completo della dichiarazione di conformità UE è disponibile ai seguenti indirizzi internet:

- Prodotti, download alla pagina www.miele.ch
- Assistenza, richiesta di informazioni, istruzioni d'uso, alla pagina <https://miele.ch/manual> indicando nome del prodotto o numero di serie

Banda di frequenza del modulo WLAN	2,4000 GHz – 2,4835 GHz
------------------------------------	----------------------------

Potenza di trasmissione massima del modulo WLAN	< 100 mW
---	----------

Diritti d'autore e licenze

Per l'uso e la gestione del modulo di comunicazione, Miele utilizza software propri o di terzi non soggetti ad una cosiddetta condizione di licenza Open Source. Questi software/componenti software sono protetti dal diritto d'autore. I diritti derivanti dal diritto d'autore di Miele e di terzi vanno rispettati.

Inoltre, il modulo di comunicazione integrato nell'apparecchio contiene componenti software che vengono trasmessi alle condizioni di licenza Open Source. È possibile consultare i componenti Open Source, i rispettivi avvisi di copyright, le copie delle condizioni di licenza di volta in volta in vigore, nonché eventuali ulteriori informazioni, in locale tramite IP mediante un web browser ([http\[s\]://<indirizzo ip>/Licenses](http[s]://<indirizzo ip>/Licenses)). Le disposizioni in materia di responsabilità e garanzia ivi contenute delle condizioni di licenza Open Source si intendono valide soltanto in rapporto ai titolari dei rispettivi diritti.

Miele AG

Limmatstrasse 4
8957 Spreitenbach

Miele SA

Sous-Riette 23
1023 Crissier

Tel. 0848 848 048
www.miele.ch/contact

www.miele.ch

KWNS 4784 ...

it-CH

M.-Nr. 12 547 310 / 00