

Návod na použitie a montáž Kombinácia chladničky s mrazničkou



Pred uvedením do prevádzky si **bezpodmienečne** prečítajte návod na použitie a montáž - inštaláciu - uvedenie do prevádzky. Ochránite tak seba a zabránite škodám.

Obsah

Bezpečnostné pokyny a varovné upozornenia	4	Usporiadanie vnútorného priestoru.....	34
Udržateľnosť a ochrana životného prostredia	14	Odstránenie alebo premiestnenie zarážky/priehradky na fľaše	34
Takto ušetríte energiu.....	15	Vybratie alebo premiestnenie odkladacích plôch.....	34
Inštalácia	16	Chladiaca zásuvka DailyFresh ExtraCool	34
Miesto inštalácie	16	Vyberte DailyFresh zásuvku.....	34
Klimatická trieda	17	Vybratie mraziacej zásuvky	35
Kombinácie side-by-side.....	17	Variabilné premiestnenie držiaka na fľaše	35
Vetranie a odvetrávanie	17	Dodávané príslušenstvo.....	35
KFN 7934 D - Pripevnené dvierka..	18	Príslušenstvo na dokúpenie.....	35
Upevnenie chladničky vo výklenku na vstavanie.....	18	Uvedenie do prevádzky	36
Výmena závesu dvierok.....	18	Pred prvým použitím.....	36
Nábytkové dvierka	18	Pripojenie prístroja	36
Rozmery pre zabudovanie	21	Zapnutie prístroja	36
KFN 7913 E - Spriahnuté dvierka....	23	Vypnutie prístroja	36
Upevnenie chladničky vo výklenku na vstavanie.....	23	Pri dlhšej neprítomnosti	36
Výmena závesu dvierok.....	23	Obsluha	38
Rozmery pre zabudovanie	24	Nastavenie teploty v chladiacej zóne.....	38
Elektrické pripojenie.....	26	Možné nastavené hodnoty teploty v chladiacej zóne	38
Zoznámte sa	27	Ukazovateľ teploty.....	38
Vaša chladnička KFN 7913 E	27	Nastavenie teploty v mraziacej zóne.....	38
Vaša chladnička KFN 7934 D.....	29	Možné nastavené hodnoty pre teplotu v mraziacej zóne.....	39
Bezpečnosť	32	Ukazovateľ teploty.....	39
Teplotný alarm mraziacej zóny ...	32	Skladovanie potravín v chladiacej zóne.....	40
Alarm dvierok.....	32	Rozličné oblasti chladenia.....	41
Funkcie prístroja	33	Skladujete potraviny balené alebo nebalené?	42
Superchladenie ❄	33	Chladiaca zásuvka DailyFresh ExtraCool	43
Supermrazenie ❄	33	Chladiaca zásuvka DailyFresh.....	43
Automatické supermrazenie ❄..	33	Zmrazenie a skladovanie čerstvých potravín.....	44
Režim sabat	34	Príprava kociek ľadu	45

Prispôsobenie nastavení	46
Zapnutie režimu sabat	46
Vypnutie režimu sabat	46
Miele@home	47
Vykonajte Scan & Connect	48
Zriadenie WiFi spojenia po 1.krát	48
Aktivácia WiFi pripojenia	48
Deaktivácia WiFi pripojenia.....	48
Čistenie a údržba	49
Upozornenia k čistiacemu pros- triedku	49
Príprava chladničky na čistenie	49
Čistenie vnútorného priestoru	50
Čistenie žliabku a rúrky na odvá- dzanie vody.....	50
Zloženie veka zásuvky DailyFresh ...	51
Demontáž čela zásuviek	51
Čistenie tesnenia na dvierkach.....	52
Čistenie vetracích a odvetrávacích profilov	52
Po čistení	52
Rozmrazovanie.....	52
Odstraňovanie problémov.....	53
Vnútorné osvetlenie	57
Príčiny zvukov.....	58
Servisná služba.....	60
Kontakt pri poruchách.....	60
Databáza EPREL.....	60
Záruka.....	60
Informácie.....	61
Vyhlásenie o zhode	61
Autorské práva a licencie.....	61

Bezpečnostné pokyny a varovné upozornenia

Táto chladnička zodpovedá predpísaným bezpečnostným ustanoveniam. Nesprávne používanie môže napriek tomu viesť k poškodeniu osôb a vecí.

Pred uvedením chladničky do prevádzky si pozorne prečítajte návod na použitie a montáž. Oba dokumenty obsahujú dôležité pokyny pre montáž, bezpečnosť, používanie a údržbu. Ochránite tak seba a zabránite škodám na chladničke.

Na základe normy IEC 60335-1 Miele dôrazne upozorňuje na to, aby ste si bezpodmienečne prečítali a dodržiavali všetky dostupné informácie týkajúce sa inštalácie chladničky, ako aj bezpečnostné upozornenia a výstrahy.

Miele nezodpovedá za škody, ktoré vzniknú v dôsledku nedodržania týchto pokynov.

Návod na použitie a montáž uschovajte. Návod na použitie a montáž odovzdajte nasledujúcemu vlastníkovi.

Používanie na stanovený účel

- ▶ Chladnička je určená na používanie v domácnosti a v podobných prostrediach, ako napríklad
 - v obchodoch, kanceláriách a v podobných pracovných priestoroch,
 - v poľnohospodárskych usadlostiach
 - v hoteloch, moteloch, penziónoch a ďalších typických obytných priestoroch pre zákazníkov.

Táto chladnička nie je určená na používanie vo vonkajších priestoroch.

- ▶ Chladničku používajte výlučne v domácnosti na chladenie a skladovanie potravín, ako aj na skladovanie mrazených potravín, na mrazenie čerstvých potravín a na prípravu ľadu.

Všetky ostatné účely sú neprípustné.

- ▶ Chladnička nie je vhodná pre skladovanie a chladenie liekov, krvnej plazmy, laboratórnych preparátov alebo podobných látok alebo produktov, ktorých sa týka smernica pre medicínske produkty. Nesprávne použitie prístroja môže spôsobiť poškodenie alebo pokazenie skladovaného tovaru. Ďalej nie je prístroj vhodný pre prevádzku v priestoroch s nebezpečenstvom výbuchu.

Miele nezodpovedá za škody spôsobené použitím v rozpore so stanoveným účelom alebo nesprávnou obsluhou.

Bezpečnostné pokyny a varovné upozornenia

► Osoby (vrátane detí), ktoré nie sú pre ich fyzické, zmyslové alebo duševné schopnosti, alebo kvôli svojej neskúsenosti alebo nevedomosti schopné chladničku sami bezpečne obsluhovať, musia byť počas obsluhy pod dozorom.

Tieto osoby smú chladničku používať bez dozoru len vtedy, keď boli poučené o bezpečnom používaní a pochopili vyplývajúce nebezpečenstvo.

Deti v domácnosti

► Deti mladšie ako 8 rokov sa nesmú zdržiavať v blízkosti chladničky, iba ak sú pod stálym dozorom.

► Deti staršie ako 8 rokov môžu chladničku obsluhovať bez dozoru len vtedy, ak im bola jej obsluha vysvetlená tak, že ju dokážu bezpečne používať. Deti musia byť schopné rozoznať a chápať možné nebezpečenstvo v prípade chybnej obsluhy.

► Deti nesmú bez dozoru chladničku čistiť ani vykonávať jej údržbu.

► Dávajte pozor na deti, ktoré sa zdržujú v blízkosti chladničky. Nikdy im nedovoľte, aby sa s chladničkou hrali.

► Nebezpečenstvo udusenia. Pri hre sa môžu deti zamotať do obalového materiálu (napr. fólií) alebo si obalový materiál navliecť na hlavu a udusiť sa. Odložte obalový materiál z dosahu detí.

Bezpečnostné pokyny a varovné upozornenia

Technická bezpečnosť

► Chladiaci okruh je preskúšaný na tesnosť. Chladnička zodpovedá príslušným bezpečnostným nariadeniam ako aj príslušným smerniciam EÚ.



Ak je poškodený chladiaci okruh: Chladivo a olej môžu uniknúť a vznietiť sa.

► Varovanie: Nebezpečenstvo požiaru/horľavé materiály. Tento symbol sa nachádza na kompresore a označuje horľavé materiály. Túto nálepku neodstraňujte.

Obsiahnuté chladivo (údaje na typovom štítku) je ekologické, ale horľavé.

Použitie tohoto ekologického chladiva čiastočne spôsobuje zvýšenie prevádzkového hluku. Okrem prevádzkového hluku kompresora sa môžu v celom chladiacom okruhu vyskytnúť hluky z prúdenia. Týmto efektom nie je žiaľ možné zabrániť, ale nemajú žiaden vplyv na výkon chladničky.

Pri preprave a pri montáži/umiestňovaní chladničky dbajte na to, aby ste nepoškodili súčasti chladiaceho okruhu. Vystrekujúci chladivo môže spôsobiť poranenie očí a uniknuté chladivo sa môže vznietiť.

Pri poškodeniach:

- Nepribližujte sa s otvoreným ohňom alebo zápalnými zdrojmi.
- Odpojte prístroj od elektrickej siete.
- Niekoľko minút vetrajte priestor v ktorom stojí chladnička.
- Informujte servisnú službu.

► O čo viac chladiva je v prístroji, o to väčšia musí byť miestnosť, v ktorej je prístroj umiestnený. Pri prípadnom úniku sa môže v príliš malých miestnostiach vytvárať horľavá zmes plynu so vzduchom. Na 8 g chladiva musí byť miestnosť veľká najmenej 1 m³. Množstvo chladiva je uvedené na typovom štítku vnútri prístroja.

► Ak sú vetracie profily zakryté alebo zablokované, pri poškodení chladiaceho okruhu môže vzniknúť horľavá zmes plynu a vzduchu. Bezpodmienečne dodržujte uvedené vetracie a odvetrávacie profily. Vetracie a odvetrávacie profily nesmú byť prikryté alebo zastavané.

Bezpečnostné pokyny a varovné upozornenia

► Pripojovacie údaje (istenie, frekvencia, napätie) uvedené na typovom štítku prístroja sa musia bezpodmienečne zhodovať so zodpovedajúcimi parametrami elektrickej siete, aby sa prístroj nepoškodil. Pred pripojením porovnajte tieto údaje.

V prípade pochybností sa spýtajte kvalifikovaného elektrikára.

► Elektrická bezpečnosť tejto chladničky je zabezpečená len vtedy, keď je pripojená k systému s ochranným vodičom, nainštalovaným podľa predpisov. Základné bezpečnostné zariadenie musí byť k dispozícii. V prípade pochybností nechajte elektrickú inštaláciu skontrolovať kvalifikovaným elektrikárom.

► Dočasná alebo trvalá prevádzka sebestačného alebo nie sieťovo synchronizovaného zariadenia na dodávku energie (ako napr. ostrovné siete, back-up systémy) je možná. Predpokladom pre prevádzku je, aby malo zariadenie na dodávku energie údaje v súlade s nariadením EN 50160 prípadne porovnateľné.

Ochranné opatrenia určené pre inštaláciu tohto Miele produktu v domácnosti musia byť zabezpečené aj pre ostrovnú prevádzku alebo nie sieťovo synchronizovanú prevádzku čo sa týka jej funkcie ako aj spôsobu práce, alebo musia byť nahradené rovnocennými opatreniami pri inštalácii. Tak ako je to napríklad popísané v aktuálnom zverejnení VDE-AR-E 2510-2.

► Aby bolo v prípade núdze možné prístroj odpojiť rýchlo od prúdu, musí byť zásuvka umiestnená mimo zadnej steny a musí byť ľahko prístupná.

► Ak je sieťový pripojovací kábel poškodený, okamžite odpojte chladničku od elektrickej siete. Zavolajte servisnú službu.

► Poškodený prívodný sieťový kábel sa smie nahradiť iba špeciálnym prívodným sieťovým káblom rovnakého typu (dostupný v internetovom obchode Miele alebo v servisnej službe Miele). Z bezpečnostných dôvodov smie výmenu vykonávať iba kvalifikovaný pracovník alebo servisná služba Miele.

► Viacnásobné zásuvky alebo predlžovacie káble neposkytujú potrebnú bezpečnosť (nebezpečenstvo požiaru). Prístroj pomocou nich nepripájajte na elektrickú sieť.

► Keď sa dostane vlhkosť k súčastiam pod napätím alebo prívodnému sieťovému káblu, môže dôjsť ku skratu. Chladničku preto neprevádzkujte v miestnostiach ohrozených vlhkosťou alebo striekajúcou vodou (napr. v garáži, v práčovni).

Bezpečnostné pokyny a varovné upozornenia

- ▶ Táto chladnička sa nesmie prevádzkovať na nestabilných miestach (napr. na lodiach).
- ▶ Poškodený prístroj môže ohroziť Vašu bezpečnosť. Skontrolujte ho na viditeľné poškodenia. Poškodený prístroj nikdy neprevádzkujte.
- ▶ Chladničku používajte len vstavanú, aby bola zaistená jej bezpečná funkcia.
- ▶ Pri prácach spojených s inštaláciou a údržbou, ako aj pri opravách musí byť chladnička odpojená od elektrickej siete. Chladnička je odpojená od elektrickej siete je len vtedy, keď:
 - sú vypnuté ističe elektrickej inštalácie alebo
 - sú úplne vyskrutkované poistky elektrickej inštalácie alebo
 - je odpojené pripojovacie sieťové vedenie elektrickej siete. Pri prírodných vedeniach so sieťovou zástrčkou neťahajte pri odpájaní od elektrickej siete za vedenie, ale za zástrčku.
- ▶ Neodborne vykonané inštalačné a údržbárske práce alebo opravy môžu vystaviť používateľa značnému nebezpečenstvu, za ktoré výrobca nepreberá žiadnu zodpovednosť. Inštalačné a údržbárske práce alebo opravy smie vykonávať iba kvalifikovaný pracovník alebo servisná služba Miele.
- ▶ Pokiaľ opravu chladničky nevykoná kvalifikovaný pracovník alebo servisná služba Miele, zanikajú nároky na záručné plnenie.
- ▶ Pri výmene poškodených dielov odporúčame použiť originálne náhradné diely. Spoločnosť Miele zaručuje, že pri použití originálnych náhradných dielov a ich odbornej montáži sú splnené všetky bezpečnostné požiadavky a nároky na záručné plnenie zostávajú zachované.
- ▶ Táto chladnička je z dôvodu zvláštnych požiadaviek (napr. kvôli teplote, vlhkosti, chemickej odolnosti, odolnosti proti oderu a vibráciám) vybavená špeciálnou žiarovkou. Táto žiarovka sa smie používať len na stanovený účel. Žiarovka nie je vhodná na osvetlenie miestnosti. Výmenu smie vykonávať iba kvalifikovaný pracovník alebo servisná služba Miele. Táto chladnička má niekoľko svetelných zdrojov, ktoré vykazujú minimálne triedu energetickej účinnosti E.

Odborná inštalácia

- ▶ Chladničku nainštalujte v súlade s návodom na inštaláciu.
- ▶ Pri preprave, výmene závesov dvierok a inštalácii chladničky vždy používajte ochranné rukavice.

Bezpečnostné pokyny a varovné upozornenia

- ▶ Prístroj namontujte len do stabilnej, pravouhlej a vodorovne vyrovnanej skrine pre zabudovanie, ktorá stojí na vodorovnej a hladkej podlahe.
- ▶ Chladnička je ťažká a pri otvorených dvierkach má sklon k prevráteniu:
 - Chladničku prepravujte alebo premiestňujte s minimálne 2 osobami.
 - Záves dvierok chladničky vymieňajte s minimálne 2 osobami.
 - Chladničku inštalujte s minimálne 2 osobami.
 - Počas inštalácie nenechávajte chladničku bez dozoru.
 - Chladničku musíte vo výklenku na vstavanie bezpodmienečne upevniť pomocou priložených upevňovacích a fixačných dielov (príslušenstvo pre montáž).

Prevádzkové zásady

- ▶ Prístroj je určený len pre určitú klimatickú triedu (rozsah teploty v okolí), ktorej hranice musia byť dodržané. Klimatická trieda je uvedená na typovom štítku vo vnútri prístroja. Nižšia teplota v okolí spôsobuje dlhší prestoj kompresora, takže prístroj nedokáže udržať potrebnú teplotu.
- ▶ Vetracie a odvetrávacie profily nesmú byť prikryté alebo zastavané. Inak už nebude zaručené bezchybné vedenie vzduchu. Zvýši sa spotreba elektrickej energie a následkom môže byť poškodenie komponentov.
- ▶ Nebezpečenstvo poškodenia masťnými alebo olejovými potravinami. Ak v chladničke alebo v jej dvierkach skladujete potraviny obsahujúce tuk alebo olej, dbajte na to, aby sa vytečený tuk alebo olej nedostal do kontaktu s plastovými časťami prístroja. Mohli by tak v plaste vzniknúť trhliny a tým by sa plast mohol zlomiť alebo roztrhnúť.
- ▶ Časti v prístroji pozostávajúce z kovu alebo kovovej optiky môžu obsahovať hliník. Ak dôjde ku kontaktu kyslých potravín s hliníkom, môžu ióny hliníka preniknúť do potravín. V chladničke neskladujte žiadne potraviny nezabalené.

Bezpečnostné pokyny a varovné upozornenia

- ▶ Nebezpečenstvo požiaru a výbuchu horľavými zmesami plynu. V chladničke neskladujte žiadne výbušné látky ani produkty s horľavými hnacími plynmi (napr. spreje v dóze). Horľavé zmesi plynov sa môžu elektrickými súčastami vznietiť. Tieto sprejové dózy je možné rozpoznať podľa vytlačeného popisu alebo symbolu plameňa. Uniknuté plyny sa môžu elektrickými súčastami vznietiť.
- ▶ Nebezpečenstvo výbuchu. V chladničke neprevádzkujte žiadne elektrické zariadenia (napr. na výrobu zmrzliny). Môže dôjsť k iskreniu.
- ▶ Nebezpečenstvo poranenia a poškodenia. V mraziacej zóne neskladujte žiadne dózy a fľaše s perlivými nápojmi alebo kvapalinami, ktoré by mohli zamrznúť. Tieto dózy a fľaše by mohli prasknúť.
- ▶ Nebezpečenstvo poranenia a poškodenia. Fľaše, ktoré chcete rýchlo zachladiť v mraziacej zóne vyberte najneskôr po hodine opäť von. Tieto fľaše môžu prasknúť.
- ▶ Nebezpečenstvo poranenia. Nedotýkajte sa zmrazeného tovaru a kovových častí vlhkými rukami. Ruky by mohli primrznúť.
- ▶ Nebezpečenstvo poranenia. Ľadové kocky a nanuky a predovšetkým ľad vytvorený z vody nikdy nevkladajte do úst priamo po vybratí z mraziacej zóny. Veľmi nízkymi teplotami mrazeného tovaru môžu pery a jazyk primrznúť.
- ▶ Nezamrazujte opäť rozmrazené potraviny. Spotrebujte ich opäť čo najrýchlejšie, pretože potraviny strácajú na výživovej hodnote a môžu sa pokaziť. Uvarené alebo opečené rozmrazené potraviny môžete opäť zamraziť.
- ▶ Pri potravinách, ktoré boli dlho skladované hrozí po ich požití otrava potravinami. Dĺžka skladovania závisí od mnohých faktorov, ako napríklad od stupňa čerstvosti, kvality potravín a od teploty uskladnenia. Dbajte na dátum spotreby a na pokyny skladovania výrobcu potravín.
- ▶ Nesadajte, nestojte ani sa neopierajte o vysunuté police alebo zásuvky. Prístroj by sa mohol poškodiť.

Príslušenstvo a náhradné diely

- ▶ Odporúčame používať originálne príslušenstvo Miele. V prípade montáže alebo zabudovania iných dielov môžu zaniknúť nároky na záručné plnenie, ručenie a/alebo zodpovednosť za výrobok.
- ▶ Originálne náhradné diely Miele sú k dispozícii minimálne 10 rokov a až 15 rokov po konci sériovej výroby Vašej chladničky.

Čistenie a ošetrovanie

- ▶ Neošetrujte tesnenie dvierok olejom alebo tukmi. Časom týmto ostane tesnenie na dverách pórovité.
- ▶ Para z parného čistiaceho zariadenia sa môže dostať k častiam pod napätím a spôsobiť skrat. Na čistenie a odmrazovanie chladničky nikdy nepoužívajte parné čistiace zariadenie.
- ▶ Výstraha. Nepoužívajte žiadne mechanické alebo iné pomocné prostriedky na urýchlenie procesu rozmrazovania, ktoré nie sú výrobcom odporúčané.
- ▶ Špicaté predmety alebo predmety s ostrými hranami poškodia chladiaci systém a chladnička prestane fungovať. Nepoužívajte preto žiadne ostré alebo špicaté predmety na
 - odstránenie vrstvy námrazy a ľadu,
 - vyberanie primrznutých misiek na ľad a potravín.
- ▶ Na odmrazovanie nekladajte do chladiaceho zariadenia elektrické vyhrievacie prístroje alebo sviečky. Poškodili by sa plasty.
- ▶ Nepoužívajte rozmrazovacie spreje alebo rozmrazovače. Rozmrázovacie spreje a rozmrazovače môžu vytvárať výbušné plyny, obsahovať rozpúšťadlá a hnacie látky poškodzujúce plasty alebo byť zdraviu škodlivé.

Preprava

- ▶ Chladničku prepravujte vždy vo vzpriamenej polohe a v prepravnom obale, aby nedošlo k poškodeniu.
- ▶ Nebezpečenstvo poranenia a poškodenia. Chladničku prepravujte za pomoci druhej osoby, pretože má veľkú hmotnosť.

Likvidácia Vášho starého prístroja

- ▶ Deti sa môžu pri hre zatvoriť v prístroji a zadusiť sa.
 - Demontujte dvierka prístroja.
 - Vyberte skrutky.
 - Ponechajte v prístroji police, aby deti nemohli ľahko vliezť do vnútra.
 - Taktiež zničte zámok na dvierkach. Zabráňte tak tomu, že sa deti pri hre uzamknú a ich život bude ohrozený.

Bezpečnostné pokyny a varovné upozornenia

► Nebezpečenstvo úrazu el. prúdom!

- Odstrihnite sieťovú zástrčku od sieťového pripojovacieho vedenia.
- Odstrihnite sieťové pripojovacie vedenie od starého prístroja.

Sieťovú zástrčku a sieťový pripojovací kábel zlikvidujte oddelene od starého prístroja.

► Počas odstraňovania a po odstránení zabezpečte, aby nebol prístroj odložený v blízkosti benzínu alebo iných horľavých plynov a kvapalín.

► Nebezpečenstvo požiaru spôsobené vytekajúcim olejom alebo chladivom.

Obsiahnuté chladivo a olej sú horľavé. Vytekajúce chladivo alebo olej sa môžu pri príslušne vysokej koncentrácii a kontakte s externým zdrojom tepla vznietiť.

Počas likvidácie zabezpečte, aby sa chladiaci okruh nepoškodil. Tým zabránite nekontrolovanému úniku chladiva (údaje na typovom štítku) a oleja.

► Vystreknuté chladivo môže spôsobiť poranenie očí. Nepoškod'te súčasti chladiaceho okruhu napr.

- prepichnutím kanálov chladiva výparníka,
- zalomením potrubia,
- oškrabaním povrchových vrstiev.

Bezpečnostné pokyny a varovné upozornenia

Symbol na kompresore (podľa modelu)

Toto upozornenie má význam len pre recykláciu. Pri bežnej prevádzke nehrozí žiadne nebezpečenstvo.



► Olej v kompresore môže byť pri požití a vniknutí do dýchacích ciest smrteľne nebezpečný.

Udržateľnosť a ochrana životného prostredia

Likvidácia obalu

Obal slúži na manipuláciu a chráni prístroj pred poškodením počas prepravy. Obalové materiály boli zvolené s prihliadnutím na aspekty ochrany životného prostredia a možnosti ich likvidácie, sú všeobecne recyklovateľné.

Vrátenie obalového materiálu do materiálového cyklu šetrí suroviny a znižuje množstvo odpadu. Využívajte zberné miesta cenných materiálov a možnosti vrátenia. Prepravné obaly zoberie späť Váš špecializovaný predajca Miele.

Likvidácia starého prístroja

Elektrické a elektronické prístroje obsahujú mnohonásobne hodnotné materiály. Obsahujú aj určité látky zmesi a stavebné prvky, ktoré boli potrebné pre ich funkciu a bezpečnosť. V komunálnom odpade ako aj nesprávnou manipuláciou môžu ohroziť ľudské zdravie a škodiť životnému prostrediu. Váš starý prístroj preto nedávajte v žiadnom prípade do komunálneho odpadu.



Dbajte na to, aby sa Váš prístroj do odbornej, ekologickej likvidácie nepoškodil. Takto je zabezpečené, že chladivo v chladiacom okruhu a olej nachádzajúci sa v kompresore neunikne do prostredia.

Na bezplatné odovzdanie a likvidáciu elektrických a elektronických prístrojov využite oficiálne zberné miesto vo vašom bydlisku, u predajcu alebo v Miele. Za vymazanie prípadných osobných údajov na likvidovanom prístroji ste zo zákona zodpovední sami. Zo zákona máte povinnosť vybrať a pritom nezničiť staré batérie a staré akumulátory, ktoré nie sú pevne uzatvorené v prístroji ako aj

lampy, ktoré je možné vybrať bez zničenia. Zaneste ich do vhodnej zberne, kde ich môžete bezplatne odovzdať. Postarajte sa prosím o to, aby bol Váš starý prístroj uložený mimo dosah detí až do doby odvezenia.

Udržateľnosť a ochrana životného prostredia

Takto ušetríte energiu...

- | | |
|---------------------------|---|
| Miesto inštalácie | <p>Pri zvýšených teplotách okolia musí prístroj častejšie chladiť a pri tom spotrebuje viac energie. Preto:</p> <ul style="list-style-type: none">- Prístroj umiestnite v dobre vetranej miestnosti.- Prístroj neumiestňujte vedľa zdroja tepla (vyhrievacie teleso, sporák).- Chráňte prístroj pred priamym slnečným žiarením.- Postarajte sa o ideálnu teplotu okolia približne 20 °C.- Udržujte vetracie a odvetrávacie otvory čisté a pravidelne odstraňujte u nich prach. |
| Nastavenie teploty | <p>Čím nižšie je nastavená teplota, tým vyššia je spotreba energie. Odporúčajú sa nasledujúce nastavenia:</p> <ul style="list-style-type: none">- chladiaca zóna 4 až 5 °C- mraziaca zóna -18 °C- Aby ste ušetrili energiu, funkciu SuperFrost ❄ vypnite sami, akonáhle sú potraviny dostatočne chladné. |
| Použite | <p>Privádzaným teplom a obmedzenou cirkuláciou vzduchu sa zvyšuje spotreba energie. Preto:</p> <ul style="list-style-type: none">- Dvierka prístroja otvárajte len na nevyhnutne krátky čas. Dobré roztriedenie potravín pomáha pri orientácii.- Po otvorení dvierok prístroja ich úplne zatvorte.- Pred uložením teplých potravín a nápojov do chladničky ich nechajte vychladnúť.- Potraviny ukladajte dobre zabalené alebo prikryté.- Nepreplňujte priehradky, aby mohol cirkulovať vzduch.- Zmrazené potraviny ukladajte po rozmrazení do chladiacej zóny. |

Miesto inštalácie

 Nebezpečenstvo požiaru a poškodenia zariadenia vydávajúcim teplom.

Prístroje vyžarujúce teplo sa môžu vznietiť a spôsobiť požiar chladničky. Sieťový pripojovací kábel nesmie prísť do kontaktu so zdrojmi tepla. Chladnička sa nesmie inštalovať pod varnú dosku.

 Hrozí nebezpečenstvo požiaru a poškodenia otvoreným ohňom.

Otvorené plamene môžu spôsobiť požiar chladničky.

Nedržte otvorený plameň ako napr. sviečku v blízkosti chladničky.

 Nebezpečenstvo požiaru a poškodenia v dôsledku nesprávnej inštalácie.

Ak sa sieťová zástrčka a prírodné sieťové káble dotýkajú zadnej časti chladničky, môžu sa poškodiť vibráciami a spôsobiť skrat.

Sieťová zástrčka alebo prírodné sieťové káble sa nesmú dotýkať chladničky.

Prírodné sieťové káble nesmú byť stlačené alebo poškodené.

Do zásuviek v zadnej časti tohto prístroja nepripájajte žiadne iné prístroje.

V zadnej časti neumiestňujte ani nepoužívajte viacnásobné zásuvky, rozvodné lišty alebo iné elektronické prístroje (napríklad halogénové transformátory).

Vhodná je suchá, dobre vetrateľná miestnosť.

Prístroj namontujte len do stabilnej, pravouhlej a vodorovne vyrovnanej skrine pre zabudovanie, ktorá stojí na vodorovnej a hladkej podlahe.

 Nebezpečenstvo poškodenia vysokou vlhkosťou vzduchu.

Pri vysokej vlhkosti vzduchu sa môže kondenzát zrážať na vonkajších plochách chladničky.

Táto kondenzovaná voda môže spôsobiť koróziu na vonkajších stenách prístroja.

Umiestnite chladničku v suchej a/alebo klimatizovanej miestnosti s dostatočným vetraním.

Po zabudovaní/inštalácii sa presvedčte, či sa správne zatvárajú dvierka prístroja a či bola chladnička zabudovaná/nainštalovaná podľa opisu. Musia byť dodržané uvedené vetracie a odvetrávacie profily.

Pri voľbe miesta inštalácie dbajte prosím na to, že ak chladničku umiestnite v bezprostrednej blízkosti kúrenia, sporáka alebo iného zdroja tepla, stúpnej spotreba energie. Zabráňte priamemu slnečnému žiareniu. Vyššie teploty okolia zvyšujú spotrebu elektrickej energie, pretože kompresor pracuje dlhšie.

Ak sa nedá zabrániť umiestneniu vedľa tepelného zdroja, dodržte minimálne vzdialenosti od zdroja tepla:

- k elektrickým alebo plynovým sporákom
minimálne 3 cm
- k peciam na olej alebo uhlie
minimálne 30 cm.

AK nie je možné dodržať tieto minimálne vzdialenosti, musí sa medzi chladničku a zdroj tepla namontovať platňa na izoláciu.

Klimatická trieda

Prístroj je určený len pre určitú klimatickú triedu (rozsah teploty v okolí), ktorej hranice musia byť dodržané.

Nižšia teplota v okolí spôsobuje dlhší prestoj kompresora. To môže spôsobiť vyššie teploty v prístroji a tým aj následné škody.

Klimatická trieda je uvedená na typovom štítku vo vnútri prístroja.

Klimatická trieda	Teplota okolia
SN	10 až 32 °C
N	16 až 32 °C
ST	16 až 38 °C
T	16 až 43 °C
SN-ST	10 až 38 °C
SN-T	10 až 43 °C

Ak je prístroj klimatickej triedy SN prevádzkovaný pri nižších teplotách (do +5 °C), je jeho bezchybná funkcia zaručená.

Kombinácie side-by-side

 Poškodenie kondenzátom na vonkajších stenách prístroja.

Pri vysokej vlhkosti vzduchu a nedostatočnom vetraní a prívode vzduchu sa môže kondenzát zrážať na vonkajších stenách prístroja a spôsobiť koróziu.

Chladničku neinštalujte s inými chladničkami priamo vedľa seba alebo nad sebou, ak na to chladnička nie je schválená.

Ak chcete chladničky bez integrovaného ohrevu inštalovať vedľa seba, musí byť medzi chladničkami dodržaná vzdialenosť najmenej 150 mm.

Vetranie a odvetrávanie

 Nebezpečenstvo požiaru a poškodenia v dôsledku nedostatočného vetrania.

Ak chladnička nie je dostatočne vetraná, kompresor sa spúšťa častejšie a beží dlhší čas. To vedie k zvýšenej spotrebe elektrickej energie a vyššej prevádzkovej teplote kompresora. Následok môže byť poškodenie chladničky.

Dbajte na dostatočné vetranie a odvetrávanie prístroja:

Bezpodmienečne dodržujte predpísané odvetrávacie profily.

Vetracie a odvetrávacie profily nesmú byť prikryté alebo zastavané.

Pravidelne čistite vetracie časti od prachu a nečistôt.

Vzduch na zadnej stene chladničky sa ohrieva. Preto musí byť skriňa na zabudovanie tak prispôbená, že bude zabezpečené bezchybné vetranie a odvetrávanie (viď kapitola „Rozmery pre zabudovanie“ a priložený návod na montáž).

Inštalácia

KFN 7934 D - Pripevnené dvierka

Upevnenie chladničky vo výklenku na vstavanie

⚠ Nebezpečenstvo poškodenia a poranenia prevrátením sa prístroja. Prístroj je veľmi ťažký a pri otvorených dvierkach má sklon k prevráteniu sa dopredu.

Dvierka prístroja držte zatvorené, pokým nebude prístroj vstavaný.

Je nevyhnutné, aby ste prístroj upevnili v výklenku na vstavanie pomocou priložených upevňovacích a fixačných dielov v súlade s montážnymi pokynmi.

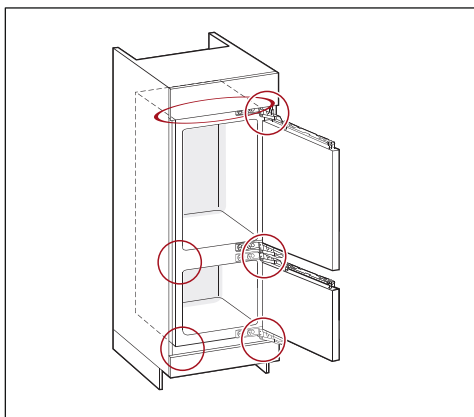

KFN 7934 D (pevné dvere)

i Inštaláciu vykonajte v súlade s pokynmi na montáž (pozri QR kód).



Číslo materiálu 12 837 110 - KFN 7934 D (pevné dvere)

Objednanie tlačeneého návodu na montáž

Tlačeníý návod na montáž si môžete bezplatne objednať v spoločnosti Miele.

Všetky kontaktné údaje Miele nájdete na konci tohto dokumentu. Na typovom štítku uveďte označenie modelu a sériové číslo.

Výmena závesu dvierok

⚠ Nebezpečenstvo zranenia a poškodenia v dôsledku veľkej hmotnosti dvierok.

Ak otváranie dvierok predstavuje jedna jediná osoba, hrozí nebezpečenstvo zranenia a poškodenia.

Otváranie dvierok vymieňajte bezpodmienečne s pomocou ďalšej osoby.

⚠ Riziko pomliaždenia na závese dvierok.

V oblasti závesu môže dôjsť k prizrnutiu prstov.

Záves dvierok nechajte otvorený a nezaklapnite ho.

Počas prestavby nesiahajte do závesu dvierok.

Vymeňte záves dvierok v súlade s montážnymi pokynmi.

Nábytkové dvierka

Rozmer horizontálnej a vertikálnej medzery

Podľa dizajnu kuchyne sa určuje hrúbka nábytkových dvierok a polomer ich hrán, ako aj obvodové medzery (horizontálna a vertikálna medzera).

Bezpodmienečne dbajte preto na:

- **Veľkosť horizontálnej medzery**

Medzera medzi nábytkovými dvierkami a nad nimi prípadne pod nimi nachádzajúcimi sa dvierkami skrinky musí byť najmenej 3 mm.

- Veľkosť vertikálnej medzery

Ak je príliš malá medzera medzi nábytkovými dvierkami prístroja a čelom vedľajšieho kuchynského nábytku na strane pántov, príp. koncovej bočnice, môže pri otváraní dvierok prístroja dôjsť ku kolízii s čelom kuchynského nábytku alebo bočnicou.

Podľa hrúbky a polomeru hrany nábytkových dvierok je nutné určiť individuálne veľkosť medzery.

Pri plánovaní kuchyne prípadne pri výmene prístroja to zohľadnite zvolením si vhodného riešenia zabudovania.

hrúbka nábytkových dvierok A [mm]	rozmer medzery X [mm] pre rôzne polomery hrán B			
	R0	R1	R2	R3
≥16–19	2,5			
20	3	3	2,5	2,5
21	3	3	2,5	2,5
22	4	3,5	3	3

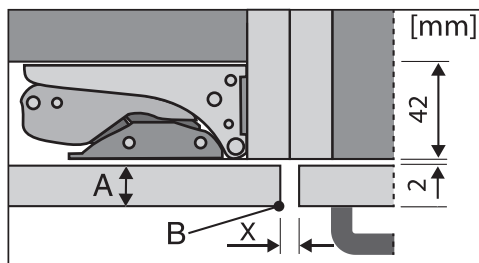

čelo vedľajšieho kuchynského nábytku

A = hrúbka čela nábytku

B = polomer hrany

X = rozmer medzery

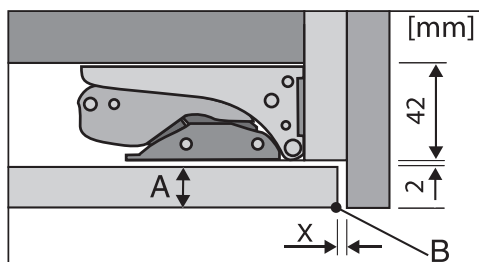

koncová bočnica

A = hrúbka čela nábytku

B = polomer hrany

X = rozmer medzery

Tip: Namontujte dištančnú vrstvu medzi teleso nábytku a bočnicu. Takto získate medzeru zodpovedajúcej šírky.

Inštalácia

Hmotnosť nábytkových dvierok

 Nebezpečenstvo poškodenia príliš ťažkými nábytkovými dvierkami. Namontované nábytkové dvierka, ktoré prekračujú povolenú hmotnosť môžu spôsobiť poškodenie pántov, čo okrem iného môže viesť k obmedzeniu funkcie.

Pred montážou nábytkových dvierok sa uistite, či nie je povolená hmotnosť montovaných nábytkových dvierok prekročená.

Maximálne povolené hmotnosti nábytkových dvierok v kg:

Chladnička	horné nábytkové dvierka	spodné nábytkové dvierka
KFN 7934 D	20	19

Rozmery pre zabudovanie

Zabudovanie do vysokej skrine/bočný pohľad

KFN 7934 D

Všetky rozmery sú uvedené v mm.

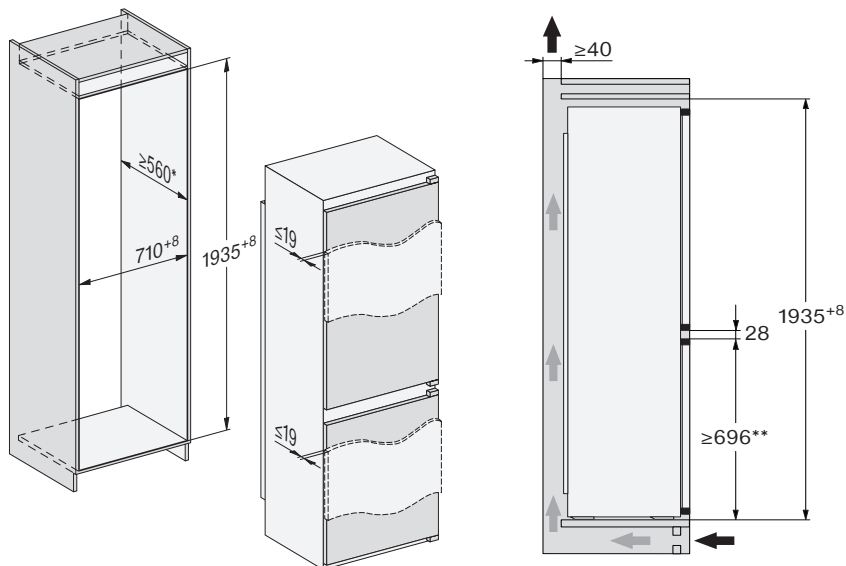

Pripevnené dverka

* Deklarovaná spotreba energie bola stanovená pri hĺbke výklenku 560 mm.

** Miele má vo svojom sortimente rôzne chladničky s rôznymi polohami medzier. Aby sa zvýšila flexibilita pri neskoršej výmene prístroja, odporúčame polohu medzery v rozmedzí 696 a 710 mm. Poloha medzery dverok sa môže pri výmene prístroja posunúť.

Pred montážou dbajte na to, aby vstavaná skrinka presne zodpovedala uvedeným montážnym rozmerom. Uvedené vetracie a odvetrávacie profily sa musia bezpodmienečne dodržiavať, aby bola zaručená správna funkcia chladničky.

Inštalácia

KFN 7934 D

Všetky rozmery sú uvedené v mm.

Na zabezpečenie správnej funkcie prístroja musia byť bezpodmienečne dodržané uvedené vetracie a odvetrávacie profily.

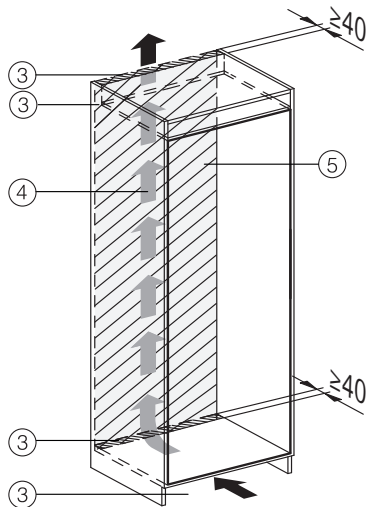
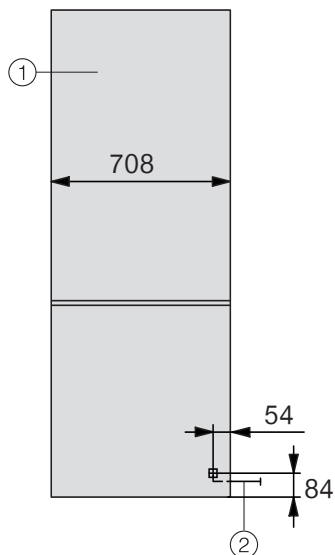

- ① pohľad spredu
- ② Prívodný sieťový kábel, dĺžka = 2.300 mm
Dlhší prívodný sieťový kábel môžete objednať u servisnej služby Miele.
- ③ výrez pre vetranie min. 200 cm²
- ④ vetranie
- ⑤ v tejto oblasti žiadna prípojka

KFN 7913 E - Spriahnuté dverka

Upevnenie chladničky vo výklenku na vstavanie

⚠ Nebezpečenstvo poškodenia a poranenia prevrátením sa prístroja. Prístroj je veľmi ťažký a pri otvorených dverkách má sklon k prevráteniu sa dopredu.

Dverka prístroja držte zatvorené, pokým nebude prístroj vstavaný.

Je nevyhnutné, aby ste prístroj upevnili v výklenku na vstavanie pomocou priložených upevňovacích a fixačných dielov v súlade s montážnymi pokynmi.

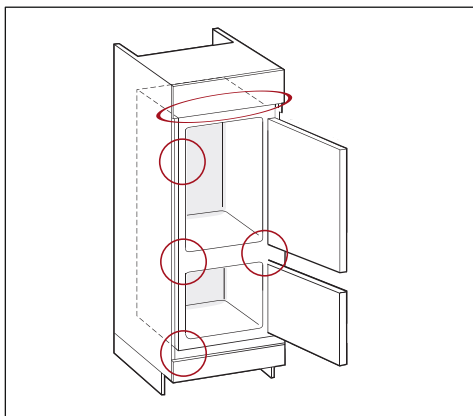

KFN 7913 E (posuvné dvere)

i Inštaláciu vykonajte v súlade s pokynmi na montáž (pozri QR kód).



Číslo materiálu 12 837 080 - KFN 7913 E (posuvné dvere)

Objednanie tlačeneého návodu na montáž

Tlačený návod na montáž si môžete bezplatne objednať v spoločnosti Miele.

Všetky kontaktné údaje Miele nájdete na konci tohto dokumentu. Na typovom štítku uveďte označenie modelu a sériové číslo.

Výmena závesu dveriek

⚠ Nebezpečenstvo zranenia a poškodenia v dôsledku veľkej hmotnosti dveriek.

Ak otváranie dveriek predstavuje jedna jediná osoba, hrozí nebezpečenstvo zranenia a poškodenia.

Otváranie dveriek vymieňajte bezpodmienečne s pomocou ďalšej osoby.

⚠ Riziko pomliaždenia na závese dveriek.

V oblasti závesu môže dôjsť k privrnutiu prstov.

Záves dveriek nechajte otvorený a nezaklapnite ho.

Počas prestavby nesiahajte do závesu dveriek.

Vymeňte záves dveriek v súlade s montážnymi pokynmi.

Inštalácia

Rozmery pre zabudovanie

Zabudovanie do vysokej skrine/bočný pohľad

KFN 7913 E

Všetky rozmery sú uvedené v mm.

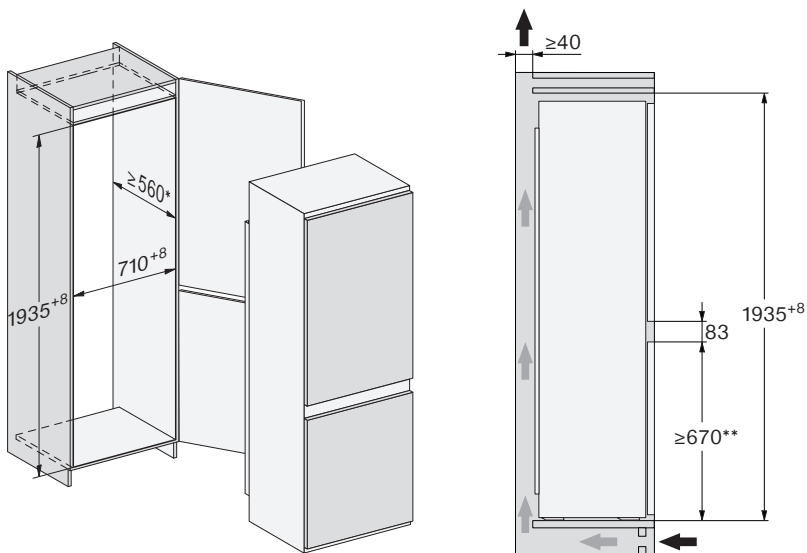

Spriahnuté dverka

* Deklarovaná spotreba energie bola stanovená pri hĺbke výklenku 560 mm.

** Miele má vo svojom sortimente rôzne chladničky s rôznymi polohami medzier. Aby sa zvýšila flexibilita pri neskoršej výmene prístroja, odporúčame polohu medzery v rozmedzí 670 a 736 mm. Poloha medzery dverok sa môže pri výmene prístroja posunúť.

Pred montážou dbajte na to, aby vstavaná skrinka presne zodpovedala uvedeným montážnym rozmerom. Uvedené vetracie a odvetrávacie profily sa musia bezpodmienečne dodržiavať, aby bola zaručená správna funkcia chladničky.

Pripojenie, vetranie a odvetrávanie

KFN 7913 E

Všetky rozmery sú uvedené v mm.

Na zabezpečenie správnej funkcie prístroja musia byť bezpodmienečne dodržané uvedené vetracie a odvetrávacie profily.

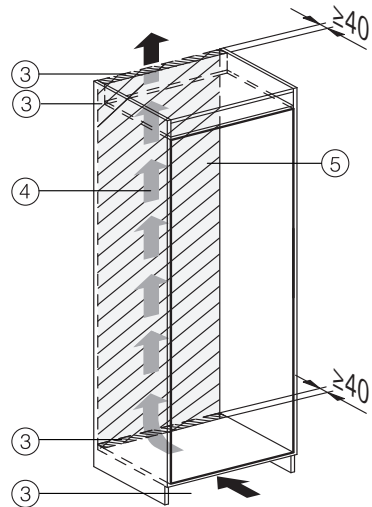
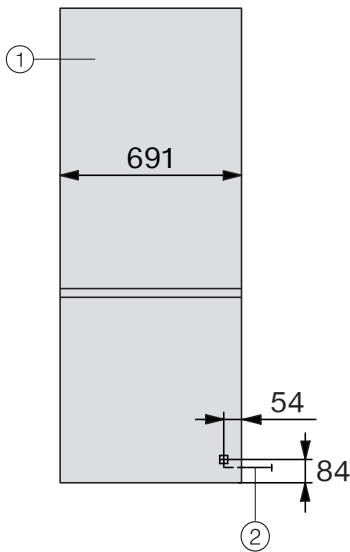

- ① pohľad spredu
- ② Prívodný sieťový kábel, dĺžka = 2.300 mm
Dlhší prívodný sieťový kábel môžete objednať u servisnej služby Miele.
- ③ výrez pre vetranie min. 200 cm²
- ④ vetranie
- ⑤ v tejto oblasti žiadna prípojka

Inštalácia

Elektrické pripojenie

Prístroj môžete zapojiť výlučne s priloženým pripojovacím sieťovým káblom k zásuvke s ochranným kontaktom.

Prístroj umiestnite tak, aby bola zásuvka voľne prístupná. Ak nie je zástrčka voľne dostupná, zabezpečte, aby v mieste inštalácie bolo k dispozícii zariadenie odpájajúce všetky póly.

⚠ Nebezpečenstvo požiaru prehriatím.

Prevádzka prístroja na viacnásobných zásuvkách a predlžovacích kábloch môže spôsobiť preťaženie káblov.

Z bezpečnostných dôvodov nepoužívajte viacnásobné zásuvky a predlžovacie káble.

Elektrická inštalácia musí byť v súlade s príslušnými normami VDE 0100.

Z bezpečnostných dôvodov odporúčame v domovej inštalácii príslušnej pre elektrické pripojenie prístroja použitie prúdového chrániča (RCD) typu .

Poškodený prívodný sieťový kábel môže byť nahradený len špeciálnym káblom rovnakého typu (dostať u servisnej služby Miele). Z bezpečnostných dôvodov môže výmenu vykonať len kvalifikovaný autorizovaný odborník, alebo servisná služba Miele.

O menovitom príkone a príslušnom istení informuje návod na použitie alebo typový štítok. Porovnajte tieto údaje s parametrami elektrickej prípojky v mieste inštalácie. V prípade pochybností sa spýtajte kvalifikovaného elektrikára.

Dočasná alebo trvalá prevádzka sebestačného alebo nie sieťovo synchronizovaného zariadenia na dodávku energie (ako napr. ostrovné siete, back-up systémy) je možná. Predpokladom pre prevádzku je, aby malo zariadenie na do-

dávku energie údaje v súlade s nariadením EN 50160 prípadne porovnateľné.

Ochranné opatrenia určené pre inštaláciu tohto Miele produktu v domácnosti musia byť zabezpečené aj pre ostrovnú prevádzku alebo nie sieťovo synchronizovanú prevádzku čo sa týka jej funkcie ako aj spôsobu práce, alebo musia byť nahradené rovnocennými opatreniami pri inštalácii. Tak ako je to napríklad popísané v aktuálnom zverejnení VDE-AR-E 2510-2.

Pripojenie prístroja

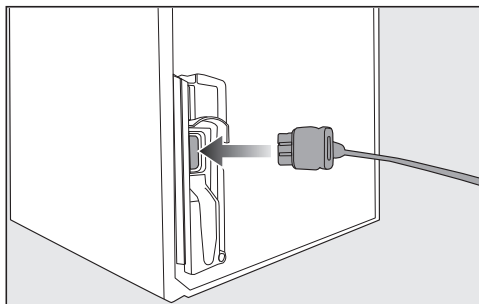

■ Zasuňte prístrojovú zástrčku na zadnej strane prístroja.

Dbajte na to, aby prístrojová zástrčka správne zaklapla.

■ Zasuňte sieťovú zástrčku prístroja do zásuvky.

Prístroj je teraz pripojený k elektrickej sieti.

Vaša chladnička KFN 7913 E

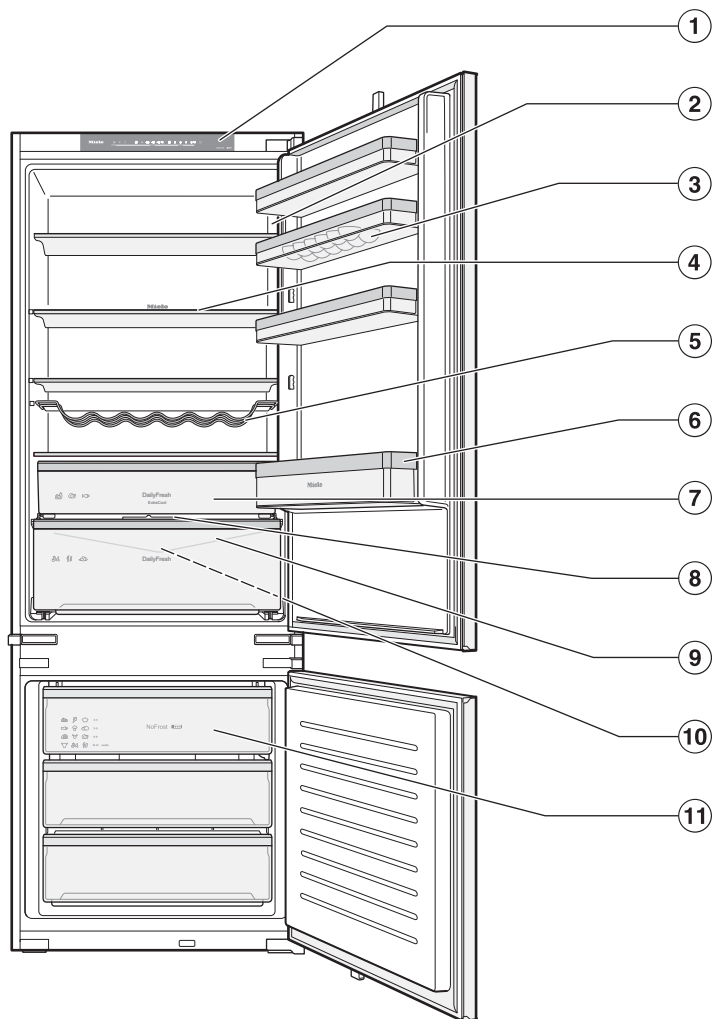

Zoznáňte sa

- ① Ovládací panel
- ② Zarážka s priehradkou na vajcia
- ③ Vnútorne osvetlenie
- ④ variabilný držiak fliaš
- ⑤ odkladacia plocha
- ⑥ priehradka na fľaše
- ⑦ DailyFresh ExtraCool zásuvka s nízkou teplotou pre rýchlo sa kaziace potraviny s teplotným regulátorom vzadu
- ⑧ Veko priehradky na nastavenie vlhkosti vzduchu v zásuvke DailyFresh
- ⑨ Žliabok na odvádzanie vody a otvor na odvod kondenzačnej vody:
Kondenzát odteká a automaticky sa odparuje.
- ⑩ zásuvka DailyFresh na ovocie a zeleninu (s nastavením vlhkosti)
- ⑪ mraziace zásuvky

Vaša chladnička KFN 7934 D

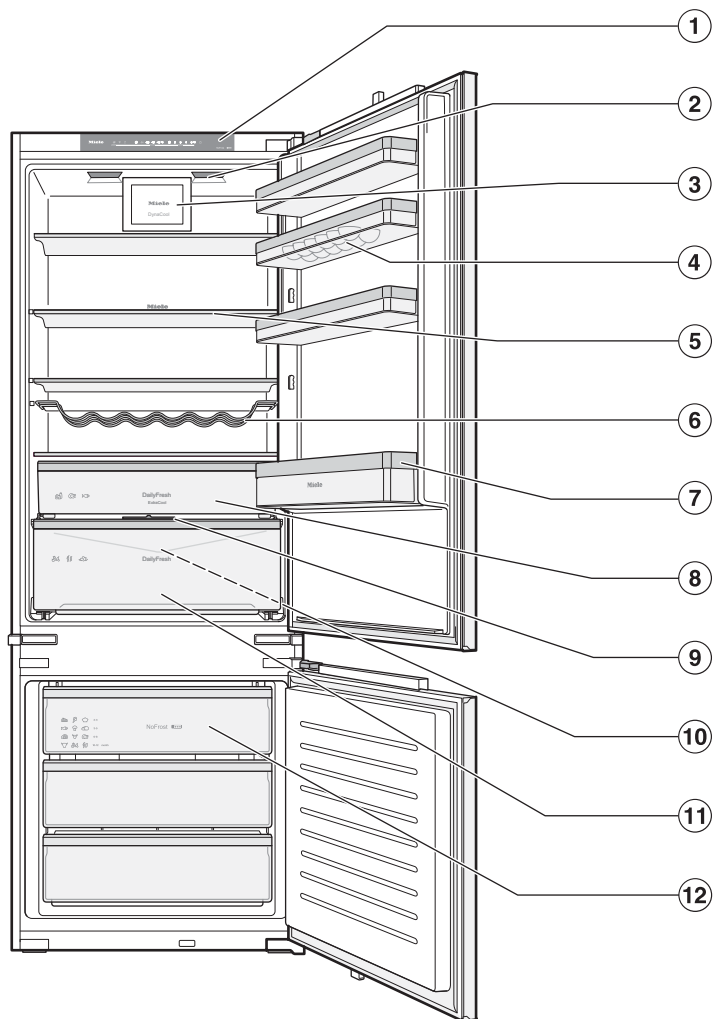

Zoznámete sa

- ① Ovládací panel
- ② Zarážka s priehradkou na vajcia
- ③ Ventilátor (DynaCool)
- ④ variabilný držiak fliaš
- ⑤ Vnútorne osvetlenie
- ⑥ odkladacia plocha
- ⑦ priehradka na fľaše
- ⑧ DailyFresh ExtraCool zásuvka s nízkou teplotou pre rýchlo sa kaziace potraviny s teplotným regulátorom vzadu
- ⑨ Veko priehradky na nastavenie vlhkosti vzduchu v zásuvke DailyFresh
- ⑩ Žliabok na odvádzanie vody a otvor na odvod kondenzačnej vody: Kondenzát odteká a automaticky sa odparuje.
- ⑪ zásuvka DailyFresh na ovocie a zeleninu (s nastavením vlhkosti)
- ⑫ mraziace zásuvky



- ① vypnutie teplotného alarmu alebo alarmu dvierok
- ② Zapínanie a vypínanie sieťového pripojenia k Vašej domácej sieti (WiFi)
- ③ Svieti, ak ste vykonali nastavenia prostredníctvom aplikácie Miele (Ďalšie informácie o možných nastaveniach nájdete v aplikácii Miele).
- ④ Zapnutie a vypnutie funkcie supermrazenie
- ⑤ Nastavenie teploty v mraziacej zóne
- ⑥ Zapnutie a vypnutie funkcie superchladenie
- ⑦ Nastavenie teploty v chladiacej zóne
- ⑧ Zapnutie a vypnutie chladničky (stlačte a podržte tlačidlo na 3 sekundy)

Zoznáme sa

Bezpečnosť

Teplotný alarm mraziacej zóny

Chladnička je vybavená teplotným alarmom, aby teplota v mraziacej zóne nepozorovanie nevzrástla.

Ak teplota dosiahne príliš teplý rozsah, bliká ukazovateľ teploty pre mraziacu zónu a rozsvieti sa kontrolka LED pod tlačidlom .

Naviac zaznie výstražný tón, pokým neskončí stav alarmu alebo nie je výstražný tón predčasne vypnutý.

Kedy prístroj teplotný rozsah rozpozná ako rozsah príliš vysokých teplôt, závisí od nastavenej teploty.

Teplotný alarm sa môže spustiť v nasledujúcich situáciách:

- Zapnete chladničku a teplota je príliš odlišná od nastavenej teploty.
- Triedite a vyberáte zmrazený tovar a pritom prúdi príliš veľa teplého vzduchu z priestoru.
- Zamrazujete väčšie množstvo potravín.
- Zmrazujete teplé potraviny.

Predčasné vypnutie výstražného tónu alarmu teploty

Skôr ako vypnete teplotný alarm, mala by sa zistiť a odstrániť príčina alarmu.

Ak by Vás výstražný tón rušil, môžete ho predčasne vypnúť.

- Stlačte tlačidlo .
- Skontrolujte potraviny, či nie sú čiastočne alebo úplne rozmrazené. Ak je tomu tak, potraviny pred opätovným zmrazením spracujte (varením alebo pečením).

Alarm dvierok

Chladnička je vybavená alarmom dvierok, aby sa zabránilo strate energie pri otvorených dvierkach prístroja a aby boli uložené potraviny chránené pred teplom.

V závislosti od toho, ktoré z dvoch dvierok prístroja sú otvorené dlhšie ako 2 minúty, bliká ukazovateľ teploty pre mraziacu alebo chladiacu zónu. LED dióda pod tlačidlom  bliká.

Dodatočne zaznie výstražný tón.

 Dobu spustenia alarmu dvierok je možné zmeniť prostredníctvom aplikácie Miele.

Akonáhle sa dvierka prístroja zatvoria, výstražný tón stíchne a LED dióda pod tlačidlom  zhasne.

Predčasné vypnutie alarmu dvierok

Ak by Vás výstražný tón rušil, môžete ho predčasne vypnúť.

- Stlačte tlačidlo .

Výstražný tón utíchne. LED dióda pod tlačidlom  zhasne akonáhle sa zatvoria dvierka prístroja.

Ak nezavriete dvierka prístroja, výstražný tón sa po 2 minútach bude opakuovať.

Funkcie prístroja

Superchladenie ❄

Pri zapnutej funkcii superchladenie ❄ sa **chladiaca zóna** veľmi rýchlo vychladí na najnižšiu hodnotu (v závislosti od teploty v okolí). Prístroj pracuje s najvyšším možným chladiacim výkonom a teplota klesá.

Funkciu superchladenie ❄ zvolíte, keď chcete rýchlo vychladiť veľké množstvo čerstvo uložených potravín alebo nápojov.

Funkciu superchladenie ❄ musíte **priamo zapnúť pred vložením** potravín alebo nápojov.

Funkcia superchladenie ❄ sa po ca.6 hodinách automaticky vypne. Prístroj pracuje opäť s normálnym chladiacim výkonom.

Supermrazenie ❄

Pri zapnutej funkcii supermrazenie ❄ sa **mraziaca zóna** veľmi rýchlo vychladí na najnižšiu hodnotu (v závislosti od teploty v okolí). Prístroj pracuje s najvyšším možným chladiacim výkonom a teplota klesá.

Funkciu supermrazenie ❄ zvolíte pred zmrazovaním čerstvých potravín. Tým dosiahnete rýchle zmrazenie potravín, čím zostane tak zachovaná ich výživová hodnota, vitamíny, vzhľad a chuť.

Funkciu supermrazenie ❄ musíte zapnúť **4-6 hodín pred vložením** potravín na zmrazenie. Ak sa má využiť **maximálna mraziaca kapacita**, musíte funkciu supermrazenie ❄ zapnúť **24 hodín vopred**.

Funkcia supermrazenie ❄ sa vypne automaticky po maximálne 50 hodinách. Doba trvania do vypnutia funkcie supermrazenie ❄ závisí od množstva čerstvo vložených potravín.

Automatické supermrazenie ❄

Automatická funkcia supermrazenie ❄ je zapnutá z výroby a možno ju kedykoľvek vypnúť.

Ak vložíte veľké množstvo (teplých) mrazených potravín a teplota v mraziacej zóne stúpne, funkcia supermrazenie ❄ sa na chvíľu **automaticky** zapne.

LED dióda pod tlačidlom supermrazenie ❄ svieti.

V ideálnom prípade umiestnite mrazené potraviny do pravej časti mraziacich zásuviek.

Zoznáňte sa

Režim sabat

Pre podporu náboženských zvykov má prístroj režim sabat.

Pri zapnutom režime sabat sa dočasne deaktivujú:

- vnútorné osvetlenie pri otvorených dverkách
- všetky akustické a optické signály
- všetky hlásenia na ovládacom paneli (výnimka: LED dióda pod tlačidlom supermrazenie ❄️ svieti so zníženým jasom.)
- funkcie superchladenie, supermrazenie a automatické supermrazenie

Všetky ostatné predtým nastavené funkcie zostanú aktívované.

Kým je zapnutý režim sabat, nemôžete vykonávať na Vašej chladničke žiadne nastavenia.

Usporiadanie vnútorného priestoru

Odstránenie alebo premiestnenie záračky/priehradky na fľaše

Zaráčku/priehradku na fľaše v dverkách prístroja premiestňujte len v prázdnom stave.

- Záračku/priehradku na fľaše posuňte nahor a vyberte smerom dopredu.
- Záračku/priehradku na fľaše nasadíte opäť na ľubovoľné mieste.

Vybratie alebo premiestnenie odkladacích plôch

Odkladacie plochy môžete premiestniť podľa výšky chladených potravín.

- Odkladacie plochy vpredu mierne nadvihnite a vytiahnite ich von.
- Nasadíte odkladaciu plochu do novej polohy tak, aby zadná hrana smerovala nahor. Zadná hrana musí smerovať nahor, aby sa potraviny nedotýkali zadnej steny a neprimrzli.

Chladiaca zásuvka DailyFresh ExtraCool

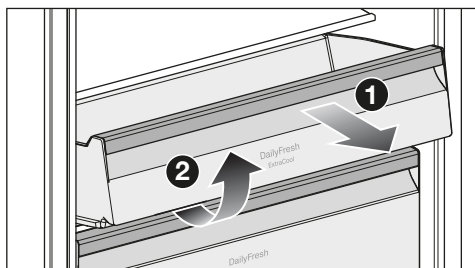

- Zásuvku DailyFresh ExtraCool vytiahnite až na doraz **1** a zásuvku DailyFresh ExtraCool vyberte smerom nahor **2**.

Vyberte DailyFresh zásuvku

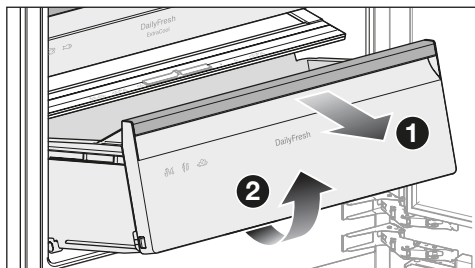

- Odstráňte priehradku na fľaše z dveriek prístroja.
- Zásuvku DailyFresh ExtraCool vytiahnite až na doraz **1** a zásuvku DailyFresh ExtraCool vyberte smerom nahor **2**.

Vybratie mraziacej zásuvky

- Vytiahnite mraziacu zásuvku tak ďaleko, ako to ide, a vyberte ju smerom nahor.

Variabilné premiestnenie držiaka na fľaše

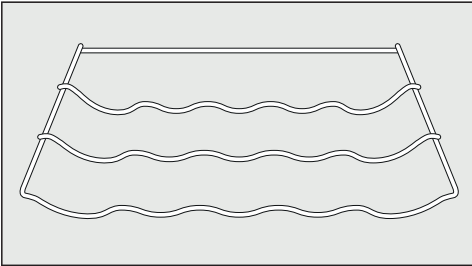

- Držiak na fľaše vzadu mierne nadvihnite a smerom dopredu vytiahnite.
- Vložte držiak na fľaše opäť na požadované miesto.

Horný doraz musí smerovať smerom nahor, aby sa fľaše nedotýkali zadnej steny.

Dodávané príslušenstvo

Prístrojová zástrčka

Priehradka na vajíčka

variabilný držiak fliaš

Miska na kocky ľadu

Príslušenstvo na dokúpenie

V internetovom obchode Miele, v servisnej službe Miele alebo u vášho špecializovaného predajcu Miele môžete získať výrobky špeciálne určené pre vašu chladničku, ako sú ošetrovacie prostriedky a príslušenstvo.

Do internetového obchodu Miele sa dostanete prostredníctvom nasledujúceho QR kódu:



Uvedenie do prevádzky

Pred prvým použitím

- Odstráňte obalový materiál a ochranné fólie.
- Odstráňte všetky reklamné materiály a nálepky z vnútorného priestoru chladničky.
- Vyčistite vnútro skrinky a príslušenstvo.

Pripojenie prístroja

- Prístroj pripojte do elektrickej siete tak, ako je to popísané v kapitole „Elektrické pripojenie“.

Chladnička nabieha pomaly.



Prednastavené teploty sa potom zobrazia na ukazovateli teploty pre chladiacu a mraziacu zónu.

Chladnička je teraz pripravená na prevádzku.

Prístroj začne chladiť a pri otvorených dvierkach sa rozsvieti vnútorné osvetlenie.

Aby bola teplota dostatočne nízka, nechajte prístroj niekoľko hodín pred prvým vložením potravín predchladiť.

Zapnutie prístroja

- Ak bola chladnička predtým vypnutá pomocou tlačidla , stlačte tlačidlo  na 3 sekundy, aby sa všetky LED diódy na ovládacom paneli raz rozsvietili.

Zaznie signálny tón a na ukazovateli teploty sa rozsvietia prednastavené teploty.

Prístroj začne chladiť a pri otvorených dvierkach sa rozsvieti vnútorné osvetlenie.

Akonáhle sa dosiahne nastavená teplota v mraziacej zóne, LED dióda pod tlačidlom  zhasne. Ukazovateľ teploty mraziacej zóny svieti nepretržite a výstražný tón stíchne.

- Ak chcete výstražný tón vypnúť predčasne, stlačte tlačidlo .

Aby bola teplota dostatočne nízka, nechajte prístroj niekoľko hodín pred prvým vložením potravín predchladiť. Potraviny vkladajte do prístroja až po dosiahnutí prednastavenej teploty.

Potraviny vkladajte do mraziacej zóny až potom, keď teplota v mraziacej zóne dostatočne klesne (min. -18 °C).

Po zapnutí chladničky počkajte približne 3 minúty a až potom pripojte chladničku. Až potom sa dokončí inicializácia chladničky.

Vypnutie prístroja

- Stlačte tlačidlo  na 3 sekundy, aby všetky LED diódy na ovládacom paneli zhasli.

Zaznie signálny tón.

Chladenie a vnútorné osvetlenie sú vypnuté.

Majte na pamäti: Chladnička nie je odpojená zo siete, keď je vypnutá.

Pri dlhšej neprítomnosti

Ak je chladnička pri dlhšej neprítomnosti vypnutá, ale nevyčistená, hrozí v zavretom stave nebezpečenstvo tvorby plesne.

Pred dlhšou neprítomnosťou nezaбудnite chladničku vyčistiť.

Ak prístroj nebudete dlhšiu dobu používať, potom dbajte na nasledovné:

- Vypnite prístroj.
- Vytiahnite sieťovú zástrčku alebo vypnite istič domovej inštalácie.
- Aby ste prístroj dostatočne vyvetrali a zabránili tvorbe zápachu, vyčistite ho a nechajte otvorený.

Obsluha

Nastavenie teploty v chladiacej zóne

Tip: V chladiacej zóne odporúčame teplotu chladenia od **4 °C**

Pri nastavení teploty na 4 °C a príslušnej hygiene sa spomalí množenie baktérií, napr. salmonely a listérie, ktoré môžu spôsobovať ťažkú otravu potravinami.

Zásadne platí: Čím nižšia je nastavená teplota, tým dlhšia je trvanlivosť potravín, ktoré skladujete v chladiacej zóne.

- Stlačte požadovanú teplotu pre chladiacu zónu.

Možné nastavené hodnoty teploty v chladiacej zóne

Teplotu v chladiacej zóne možno nastaviť od **2 °C do 6 °C**.

 Pomocou aplikácie Miele môžete vykonať ďalšie nastavenia teploty v chladiacej zóne.

Ukazovateľ teploty

Ukazovateľ teploty na ovládacom paneli zobrazuje vždy **požadovanú** teplotu.

V závislosti od okolitej teploty a nastavenia môže trvať niekoľko hodín, kým sa dosiahne požadovaná teplota.

Teplota v chladiacej zóne sa zvyšuje:

- čím častejšie a dlhšie sa otvárajú dverka prístroja.
- o čo viac potravín sa uloží.

- o čo teplejšie sú čerstvo uložené potraviny.
- o čo vyššia je teplota prostredia prístroja. Prístroj je určený len pre určitú klimatickú triedu (rozsah teploty v okolí), ktorej hranice musia byť dodržané.

Zapnutie superchladenie ❄

Funkciu superchladenie ❄ musíte priamo zapnúť pred vložením potravín alebo nápojov.

- Stlačte tlačidlo superchladenie ❄.

LED dióda pod tlačidlom superchladenie ❄ svieti.

Vypnite funkciu superchladenie ❄

Funkcia superchladenie ❄ sa po max.6 hodinách automaticky vypne. Pre šetrenie energie môžete funkciu superchladenie ❄ sami skôr vypnúť, akonáhle budú potraviny a nápoje dostatočne vychladené.

- Stlačte tlačidlo superchladenie ❄.

LED dióda pod tlačidlom superchladenie ❄ zhasne.

Nastavenie teploty v mraziacej zóne

 Ohrozenie zdravia požitím pokazených potravín.

Na zamrazenie čerstvých potravín je potrebná teplota od **-18 °C**. Upozorňujeme, že pri vyššej teplote sa skracuje trvanlivosť potravín.

Pri zmrazovaní a dlhodobom skladovaní potravín nastavte minimálnu teplotu **-18 °C**.

Tip: Pri konštantnej teplote mrazenia -18 °C a zodpovedajúcej hygiene je možné maximálne využiť dobu skladovania potravín a zamedziť vyhadzovaniu potravín.

- Stlačte požadovanú teplotu pre mraziacu zónu

Možné nastavené hodnoty pre teplotu v mraziacej zóne

Teplotu v mraziacej zóne možno nastaviť od **-16 °C** do **-24 °C**.

Ukazovateľ teploty

Ukazovateľ teploty na ovládacom paneli zobrazuje vždy **požadovanú** teplotu.

V závislosti od okolitej teploty a nastavenia môže trvať niekoľko hodín, kým sa dosiahne požadovaná teplota.

Teplota v mraziacej zóne sa zvyšuje:

- čím častejšie a dlhšie sa otvárajú dvierka prístroja.
- o čo viac potravín sa uloží.
- o čo teplejšie sú čerstvo uložené potraviny.
- o čo vyššia je teplota prostredia prístroja. Prístroj je určený len pre určitú klimatickú triedu (rozsah teploty v okolí), ktorej hranice musia byť dodržané.

Zapnutie funkcie supermrazenie ❄

Funkciu supermrazenie ❄ musíte zapnúť asi **4-6 hodín pred vložením** potravín na zmrazenie. Ak sa má využiť maximálna mraziaca kapacita, musíte funkciu supermrazenie ❄ zapnúť 24 hodín vopred.

Funkciu supermrazenie ❄ **nemusíte** zapínať,

- keď ukladáte už zmrazené potraviny.
- keď denne ukladáte len do 2 kg potravín.

- Stlačte tlačidlo supermrazenie ❄.

LED dióda pod tlačidlom supermrazenie ❄ svieti.

Vypnutie funkcie supermrazenie ❄

Funkcia supermrazenie ❄ sa vypne automaticky po max. 50 hodinách.

Pre šetrenie energie môžete funkciu supermrazenie ❄ sami skôr vypnúť, akonáhle budú potraviny a nápoje dostatočne vychladené.

- Stlačte tlačidlo supermrazenie ❄.

Kontrolka LED pod tlačidlom supermrazenie ❄ zhasne.

Prerušenie automatického supermrazenia ❄

- Stlačte tlačidlo supermrazenie ❄.

Kontrolka LED pod tlačidlom supermrazenie ❄ zhasne.

Zapnutie automatického supermrazenia ❄

- Stlačte tlačidlo supermrazenie ❄ na 5 sekúnd, pokiaľ nezaznie signálny tón.

- Uvoľnite tlačidlo supermrazenie ❄.

2 signálne tóny zaznejú za sebou. Funkcia automatického supermrazenia ❄ je zapnutá.

Obsluha

Úplne vypnite automatickú funkciu supermrazenie ❄

- Stlačte tlačidlo supermrazenie ❄ na 5 sekúnd, pokým nezaznie signálny tón.
- Uvoľnite tlačidlo supermrazenie ❄.

3 signálne tóny zaznejú za sebou. Automatická funkcia supermrazenie ❄ je vypnutá.

Skladovanie potravín v chladiacej zóne

 Nebezpečenstvo výbuchu horľavými zmesami plynu.

Horľavé zmesi plynov sa môžu elektrickými súčasťami vznietiť.

V chladničke neskladujte žiadne výbušné látky ani produkty s horľavými hnacími plynmi (napr. spreje v dóze). Tieto sprejové dózy je možné rozpoznať podľa natlačeného popisu alebo symbolu plameňa. Prípadné uniknuté plyny sa môžu elektrickými súčasťami vznietiť.

 Nebezpečenstvo poškodenia masťnými alebo olejovými potravinami.

Ak v chladničke alebo v dvierkach skladujete potraviny obsahujúce tuk alebo olej, môžu v plaste vzniknúť trhliny pnutím a tak plast môže popraskať a roztrhnúť sa.

Dbajte na to, aby sa prípadný vytekajúci tuk alebo olej nedotýkal plastových dielov prístroja.

Ak nie je dostatočná cirkulácia vzduchu, znižuje sa výkon chladenia a rastie spotreba energie.

Potraviny neukladajte príliš blízko pri sebe a nie v priamom kontakte so zadnou stenou, aby mohol vzduch dobre cirkulovať.

Rozličné oblasti chladenia

Na základe prirodzenej cirkulácie vzduchu sa v chladiacej zóne vytvoria rôzne teplotné oblasti.

Studený, ťažký vzduch klesá do spodnej časti chladiacej zóny. Pri ukladaní potravín využívajte zóny rôzneho chladenia.

Najteplejšia oblasť

Najteplejšia oblasť v chladiacej zóne je úplne navrchu v prednej časti a v dvierkach prístroja. Túto oblasť používajte napríklad na uskladnenie masla, aby ostalo roztierateľné a syra, aby si udržal arómu.

Najchladnejšia oblasť

Najchladnejšia oblasť v chladiacej zóne je v DailyFresh ExtraCool zásuvke a pri zadnej stene.

Pri nastavení teploty na 4 °C a príslušnej hygiene sa spomalí množenie baktérií, napr. salmonely a listérie, ktoré môžu spôsobovať ťažkú otravu potravinami.

Používajte preto tieto oblasti pre všetky citlivé a rýchlo skaze podliehajúce potraviny, ako napr.:

- ryby, mäso, hydina
- údeniny, hotové jedlá
- vaječné a smotanové jedlá/pečivo
- čerstvé cesto, cesto na múčniky, pizzu, slané cesto
- čerstvé syry a iné výrobky z čerstvého mlieka
- humus, zeleninové nátierky, rastlinné náhrady smotanového syra
- spracovaná zelenina zabalená vo fólii
- celkovo všetky čerstvé potraviny (ktorých dátum minimálnej trvanlivosti je závislý na skladovaní pri teplote najmenej 4 °C)

Tip: Potraviny neskladujte tak, aby sa dotýkali zadnej steny chladiacej zóny. Potraviny môžu na zadnej stene primrznúť.

Teplotný indikátor pre najchladnejšiu oblasť

Teplotný indikátor pre najchladnejšiu oblasť sa nachádza na ľavej alebo pravej vnútornej bočnej stene v najchladnejšej oblasti chladiacej zóny. Pomocou teplotného indikátora môžete skontrolovať v tejto oblasti teplotu pre vaše citlivé ľahko skaze podliehajúce potraviny. V najchladnejšej oblasti (medzi teplotným indikátorom a pod ním nachádzajúcou sa odkladacou plochou) sa pri správnom teplotnom nastavení nastavuje najnižšia, stredná teplota chladenia. Nízka teplota chladenia a príslušná hygiena oddialia množenie baktérií, napr. salmonely a listérie, ktoré môžu spôsobiť vážnu otravu potravinami.

Po prvom uvedení do prevádzky prístroja môže trvať až 12 hodín, pokiaľ sa dosiahne požadovaná teplota.

Údaj teplotného indikátora sa dlhším alebo viacnásobným otváraním dvierok prístroja negatívne ovplyvní. Dvierka prístroja otvárajte vždy len na nevyhnutnú dobu.

Po niekoľkých hodinách opäť skontrolujte indikátor teploty.

Obsluha

Ukazovateľ indikátora teploty



Ak je na teplotnom indikátore nápis „OK“, teplota je správne nastavená. Citlivé a rýchlo skaze podliehajúce potraviny sa v tejto oblasti správne chladia.

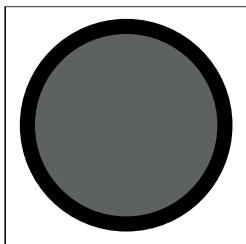

Ak nie je na teplotnom indikátore nápis „OK“, teplota je nastavená príliš vysoko. Nastavte teplotu na 4 °C alebo nižšiu.

Ak okolitá teplota výrazne kolíše, sledujte ukazovateľ teploty častejšie. Nastavte v prípade potreby teplotu znovu.

Tip: Ak teplotný indikátor po opakovanej kontrole a najchladnejšom nastavení nezobrazuje „OK“, obráťte sa na servisnú službu. Teplotný indikátor je poškodený a správne uskladnenie citlivých a rýchlo skaze podliehajúcich potravín nie je už zaručené.

Skladujete potraviny balené alebo nebalené?

Potraviny skladujete v chladiacej zóne zabalené alebo dobre prikryté (v DailyFresh zásuvke existujú výnimky). Tak zabránite prenosu cudzích zápachov,

vysušeniu potravín a prenosu prípadných choroboplodných zárodkov. Toto je potrebné zohľadniť hlavne pri potravinách živočíšneho pôvodu. Dbajte na to, aby sa hlavne potraviny ako surové mäso a ryby nedostali do kontaktu s inými potravinami.

Pri správnom nastavení teploty a zodpovedajúcej hygiene sa môže trvanlivosť potravín značne predĺžiť. Zabráni sa vyhadzovaniu potravín.

Potraviny bohaté na bielkoviny

Uvedomte si, že sa potraviny bohaté na bielkoviny rýchlejšie kazia. To znamená, že sa mäkkýše a kôrovce napríklad rýchlejšie kazia ako ryby a ryby rýchlejšie ako mäso.

Chladiaca zásuvka DailyFresh ExtraCool

DailyFresh ExtraCool zásuvka sa hodí hlavne na uskladnenie potravín podliehajúcim rýchlo skaze ako:

- čerstvé ryby, mäkkýše a kôrovce
- mäso, hydina, údeniny
- lahôdkové šaláty
- mliečne produkty ako jogurt, syr, smotana, tvaroh atď.
- Okrem toho môžete v DailyFresh ExtraCool zásuvke skladovať potraviny všetkého druhu, ak sú **zabalené**.

AK je v chladiacej zóne nastavená teplota **2 °C**, v DailyFresh ExtraCool zásuvke budete mať teplotu asi **0 °C**. Vlhkosť vzduchu v DailyFresh ExtraCool zásuvke sa nezvýšila a nie je možné ju regulovať.

Teplota v DailyFresh ExtraCool zásuvke je približne 0 °C (v závislosti od nastavenej teploty v chladiacej zóne). Tak sa za určitých okolností dosiahnu mínusové teploty. Potraviny môžu zamrznúť.

V prípade potreby prispôbte nastavenie.

Majte na pamäti, že sa potraviny bohaté na bielkoviny rýchlejšie kazia. To znamená, že sa mäkkýše a kôrovce napríklad rýchlejšie kazia ako ryby a ryby rýchlejšie ako mäso.

Z hygienických dôvodov skladujte tieto potraviny len **prikryté alebo zabalené**.

Chladiaca zásuvka DailyFresh

V DailyFresh zásuvke sú dobré skladovacie podmienky pre ovocie a zeleninu.

V DailyFresh zásuvke je možné regulovať obsahnú vlhkosť vzduchu tak, aby približne zodpovedala uskladneným potravinám. Zvýšená vlhkosť vzduchu spôsobí, že si potraviny zachovávajú svoju vlastnú vlhkosť a tak rýchlo nevyschnú. Teplota zodpovedá približne teplote v bežnej chladiacej zóne.

Uvedomte si, že dobrý počiatočný stav potravín je rozhodujúci pre dobrý výsledok skladovania.

Zmena vlhkosti vzduchu v zásuvke DailyFresh

Keď skladujete potraviny **nezabalené**, závisí vlhkosť vzduchu v zásuvke DailyFresh zásadne od ich druhu a množstva.

Tip: Pri **malom** naplnení môže byť vlhkosť vzduchu príliš nízka. Zabaľte potraviny pri malom naplnení do vzduchotesných obalov.

Tip: **Nakrájané** ovocie alebo zeleninu skladujte zakryté alebo zabalené, aby nevyschli.

Obsluha

Voľba nezvýšenej vlhkosti vzduchu ∆

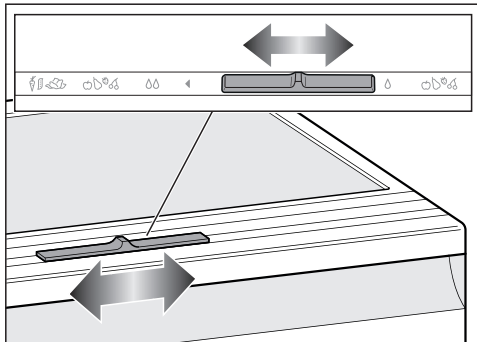

- Regulátor posuňte doprava.

Veko priehradky je otvorené a vlhkosť vzduchu sa zníži ∆.

- Toto nastavenie zásadne zvolíte pri:

- pri veľkom naplnení
- pri zmiešanom naplnení
- pri naplnení prevažne ovocím
- pri prívysokkej vlhkosti vzduchu v zásuvke DailyFresh

Voľba zvýšenej vlhkosti vzduchu ∆∆

- Regulátor posuňte doľava.

Veko priehradky je zatvorené a vlhký vzduch zostáva v priehradke ∆∆.

- Toto nastavenie zásadne zvolíte pri:

- malom naplnení
- pri naplnení prevažne zeleninou
- pri nízkej vlhkosti vzduchu v zásuvke DailyFresh.

Pri zvýšenej vlhkosti vzduchu v zásuvke DailyFresh sa pri určitých okolnostiach môže tvoriť kondenzát.

Ak sa podľa vášho odhadu vytvorí príliš veľa kondenzátu a to ovplyvní potraviny, postupujte nasledovne: Kondenzát odstráňte utierkou.

Otvorte kryt zásuvky tak, že zvolíte „Nezvýšená vlhkosť vzduchu ∆“.

Zmrazenie a skladovanie čerstvých potravín

Maximálna mraziaca kapacita

Aby potraviny čím skôr zmrzli až k svojmu jadru, nesmie byť prekročená maximálna mraziaca kapacita. Maximálne množstvo potravín, ktoré môžete zamraziť počas 24 hodín, nájdete uvedené na typovom štítku ako „mraziaca kapacita ...kg/24 h“.

Pred vložením

Na zamrazovanie používajte len čerstvé a bezchybné potraviny.

- Pri väčšom množstve ako 2 kg čerstvých potravín zapnite na dobu 6 hodín pred ich vložením funkciu supermrazenie ❄.
- Pri ešte väčšom množstve potravín na zmrazenie zapnite na dobu 24 hodín pred ich vložením funkciu supermrazenie ❄.

Už zamrazené uložené potraviny budú mať takto rezervu chladu.

Vloženie potravín na zmrazenie

Potraviny, ktoré budete mraziť sa nesmú dotýkať už zamrazených potravín, aby sa tieto čiastočne nerozmrazili.

- Potraviny vždy najprv vložte do najspodnejšej mraziacej zásuvky.
- Aby ste zabránili primrznutiu potravín o seba, balenia vkladajte suché.

Mraziacu zásuvku zasuňte vždy na doraz, aby mohol vzduch nerušene cirkulovať v prístroji.

Aby potraviny rýchlo premrzli až k jadrú, neprekračujte nasledujúcu veľkosť obalov:

- ovocie a zelenina max. 1 kg
- mäso max. 2,5 kg

- vloženie veľkého množstva potravín na zmrazenie

Tip: Mraziacu zónu môžete flexibilne zväčšiť, napríklad na uskladnenie väčších mrazených potravín, ako je moriak alebo divina.

- Vyberte mraziace zásuvky z mraziacej zóny.
- Mrazené potraviny vložte priamo na dno mraziacej zóny.

Po zmrazení čerstvých potravín

- Funkciu SuperFrost ❄ vypnite.

Príprava kociek ľadu

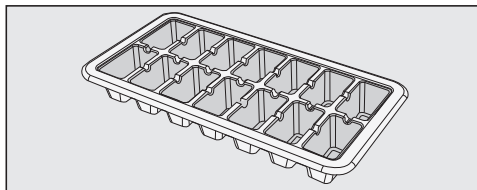

- Nádobu na ľad naplňte do 3/4 vodou a postavte ju na dno mraziacej zásuvky.
- Na uvoľnenie primrznutej misky s kockami ľadu použite tupý predmet, napr. rúčku lyžice.

Tip: Kocky ľadu sa z misky rýchlo uvoľnia, ak ju krátko podržíte pod tečúcou vodou.

Rýchle chladenie nápojov

- Fľaše, ktoré chcete rýchlo ochladiť v mraziacej zóne vyberte **najneskôr po hodine** opäť von. Tieto fľaše môžu prasknúť.

Prispôsobenie nastavení

Tip:  Pomocou aplikácie Miele môžete vykonať ďalšie nastavenia chladničky. Ďalšie informácie nájdete v aplikácii Miele.

Na to musí byť vaša chladnička pripojená k sieti a zaregistrovaná v aplikácii Miele.

Dodržiavajte kapitolu „Bezpečnostné pokyny a upozornenia“ v tomto návode na použitie a montáž a dbajte na to, aby ste bezpečnostné pokyny dodržiavali aj pri obsluhu chladničky prostredníctvom aplikácie Miele.

Zapnutie režimu sabat

Kým je zapnutý režim sabat, nemôžete vykonávať na Vašej chladničke žiadne nastavenia.

- Podržte tlačidlo supermrazenie  15 sekúnd, pokým nezaznie 2. signálny tón (1. signálny tón zaznie po 5 sekundách).

LED dióda pod tlačidlom supermrazenie  svieti so zníženým jasom.

Všetky ostatné kontrolky LED na ovládacom paneli zhasnú. Je zapnutý režim sabat.

Dbajte na to, aby boli dvierka riadne zatvorené, pretože sú vypnuté optické a akustické výstrahy.

 Ohrozenie zdravia požitím pokazených potravín.

Keďže sa počas režimu sabat nezo-
brazí možný výpadok prúdu, potraviny sú za týchto okolností určitú dobu vystavené zvýšenej teplote. Týmto sa skráti trvanlivosť potravín.

Ak by počas režimu sabat došlo k výpadku prúdu, skontrolujte kvalitu potravín.

Vypnutie režimu sabat

Funkcia Režim sabat sa automaticky vypne po cca 80 hodinách.

Funkciu Režim sabat môžete vypnúť aj predčasne.

- Stlačte tlačidlo SuperFrost  na 15 sekúnd, kým nezaznie signálny tón.

LED diódy prednastavených teplôt svietia.

Režim sabat je vypnutý.

Miele@home

Váš prístroj je vybavený integrovaným WiFi modulom.

Od výrobcu je pripojenie k sieti deaktivované.

Pre použitie potrebujete:

- WiFi sieť
- aplikáciu Miele
- užívateľský účet Miele. Užívateľský účet môžete vytvoriť pomocou aplikácie Miele.

Aplikácia Miele Vás vedie pri nadväzovaní spojenia medzi prístrojom a domácou WiFi sieťou.

Potom čo Váš prístroj zapojíte do WiFi siete, môžete pomocou aplikácie Miele vykonávať napr. nasledujúce akcie:

- vyvolať informáciu o prevádzkovom stave Vášho prístroja
- zmeniť nastavenia Vášho prístroja
- vykonajte ďalšie nastavenia chladničky

Zapojením prístroja do Vašej WiFi siete sa zvýši spotreba energie, aj keď je prístroj vypnutý.

Zaistite preto, aby bol v mieste inštalácie Vášho prístroja k dispozícii dostatočne silný signál Vašej WiFi siete.

Disponibilita WiFi spojenia

WiFi spojenie zdieľa frekvenčný rozsah s inými zariadeniami (napr. mikrovlnkami, diaľkovo ovládanými hračkami). Kvôli tomu sa môžu vyskytovať dočasné alebo úplné poruchy spojenia. Preto nie je možné zaručiť trvalú disponibilitu ponúkaných funkcií.

Disponibilita Miele@home

Použitie aplikácie Miele závisí na dostupnosti služieb Miele@home vo Vašej krajine.

Služby Miele@home nie sú k dispozícii v každej krajine.

Informácie o dostupnosti získate na internetovej stránke www.miele.com.

Aplikácie Miele

Aplikáciu Miele si môžete stiahnuť zadarmo z Apple App Store® alebo Google Play Store™.



Prispôsobenie nastavení

Vykonajte Scan & Connect

- Naskenujte QR kód.

Ak máte nainštalovanú aplikáciu Miele a užívateľské konto, dostanete sa priamo do siete.

Ak ste si ešte nenainštalovali aplikáciu Miele, budete presmerovaní do Apple App Store® alebo Google Play Store™.

- Nainštalujte aplikáciu Miele a zriadte si používateľské konto.
- Opätovne naskenujte QR kód.

Aplikácia Miele vás prevedie procesom nastavenia.



Zriadenie WiFi spojenia po 1.krát

- Tlačte tlačidlo  2 sekundy, pokým nebudete počuť signálny tón.

Počas pripojenia bliká symbol . Po dokončení pripojenia sa symbol rozsvieti.

Aktivácia WiFi pripojenia

- Stlačte tlačidlo .

LED dióda pod tlačidlom  sa rozsvieti.

Deaktivácia WiFi pripojenia

- Stlačte tlačidlo .

Kontrolka LED pod tlačidlom  zhasne.

Reset konfigurácie siete

Ak dôjde k problémom s pripojením vašej chladničky k sieti WiFi, môžete resetovať konfiguráciu siete.

- Podržte tlačidlo  stlačené 6 sekúnd, kým nezaznejú 2 signálne tóny.

LED dióda pod tlačidlom  bliká cca 1 minútu. Následne LED dióda zhasne.

Všetky vykonané nastavenia a zadané hodnoty sa resetujú.

Pripojenie WiFi bolo deaktivované.

Nikdy neodstraňujte typový štítok umiestnený vo vnútri chladničky. Typový štítok je potrebný v prípade poruchy.

Dbajte na to, aby sa voda nedostala do elektroniky alebo do osvetlenia.

 Nebezpečenstvo poškodenia vniknutou vlhkosťou.

Para z parného čističa môže poškodiť plasty a elektrické komponenty.

Na čistenie chladničky nepoužívajte parný čistič.

Upozornenia k čistiacemu prostriedku

Vo vnútornom priestore chladničky používajte len čistiace a ošetrojúce prostriedky nezávadné pre potraviny.

Aby ste nepoškodili povrchové plochy, nepoužívajte **žiadne**

- čistiace prostriedky obsahujúce sódu, čpavok, kyseliny a chlór
- čistiace prostriedky na odstránenie vodného kameňa
- čistiace prostriedky na drhnutie (napr. drhnúci prášok, tekuté mlieko, drsné hubky)
- čistiace prostriedky obsahujúce rozpúšťadlá
- čistiace prostriedky na nerez
- čistiace prostriedky na umývačku riadu
- spreje na rúry na pečenie,
- čistiace prostriedky na sklo
- tvrdé hubky a kefy na drhnutie (napr. hubky na hrnce)
- odstraňovač nečistôt
- ostré kovové škrabky

Na čistenie odporúčame čistú savú utierku, vlažnú vodu a trochu prostriedku na ručné umývanie.

Príprava chladničky na čistenie

- Vypnite prístroj.
- Vyberte potraviny z chladničky a uskladnite ich na chladnom mieste.
- Vyberte všetky ďalšie časti, ktoré je potrebné vybrať a vyčistiť.

Čistenie a údržba

Čistenie vnútorného priestoru

Prístroj čistíte pravidelne, najmenej ale raz za mesiac.

Ak nečistoty dlhšiu dobu pôsobia, za určitých okolností sa už nedajú odstrániť.

Povrchy by sa mohli zafarbiť alebo zmeniť.

Odstraňujte nečistoty najlepšie ihneď.

- Vnútrotný priestor vyčistíte čistou hubkou, vlažnou vodou a malým množstvom prostriedku na umývanie riadu.
- Všetky časti umyte ručne, **nie** v umývačke riadu.
- Po vyčistení ich utrite čistou vodou a vysušte utierkou.
- Žliabok a rúrku na odvádzanie vody z rozmrazovania čistíte častejšie tyčinkou alebo podobným predmetom, aby voda z rozmrazovania mohla odtekať.

Zásuvku DailyFresh ExtraCool a veko priehradky pod ňou je potrebné najprv vybrať, aby ste mohli vyčistiť žliabok a rúrku na odvádzanie vody.

- Aby sa prístroj dostatočne vetral a nevytvárali sa v ňom zápachy, nechajte ho ešte chvíľu otvorený.

Čistenie žliabku a rúrky na odvádzanie vody

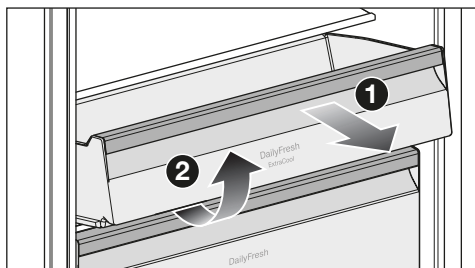

- Zásuvku DailyFresh ExtraCool ① vyťahnite na doraz a zásuvku DailyFresh ExtraCool vyberte smerom nahor ②.
- Odstráňte priehradku na fľaše z dvierok prístroja.
- Zásuvku DailyFresh pod ňou povytiahnite.
- Zdvihnite veko priehradky nad zásuvkou DailyFresh v prednej časti a úplne vytiahnite veko priehradky dopredu.

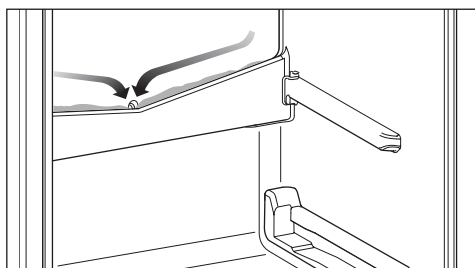

- Vyčistíte žliabok a rúrku na odvádzanie vody pomocou tyčinky alebo podobného predmetu.
- Zasuňte veko priehradky späť nad zásuvku DailyFresh.

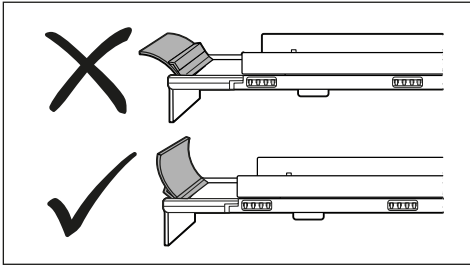

- Dbajte na to, aby bol spojler na veku priehradky správne umiestnený.
- Zásuvku DailyFresh a DailyFresh ExtraCool opäť zasuňte späť.

Zloženie veka zásuvky DailyFresh

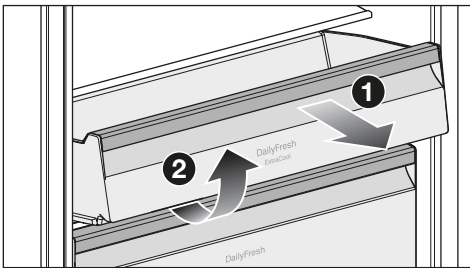

- Zásuvku DailyFresh ExtraCool ① vyťahnite na doraz a zásuvku DailyFresh ExtraCool vyberte smerom nahor ②.
- Odstráňte priehradku na fľaše z dvierok prístroja.
- Zásuvku DailyFresh pod ňou povytiahnite.
- Zdvihnute veko priehradky nad zásuvkou DailyFresh v prednej časti a úplne vyťahnite veko priehradky dopredu.
- Po čistení: Zasuňte späť veko priehradky nad zásuvku DailyFresh.

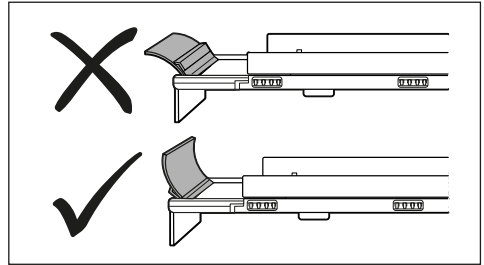

- Dbajte na to, aby bol spojler na veku priehradky správne umiestnený.
- Zásuvku DailyFresh a DailyFresh ExtraCool opäť zasuňte späť.

Demontáž čela zásuviek

Čelo zásuvky DailyFresh a mraziacich zásuviek možno za účelom čistenia vybrať.

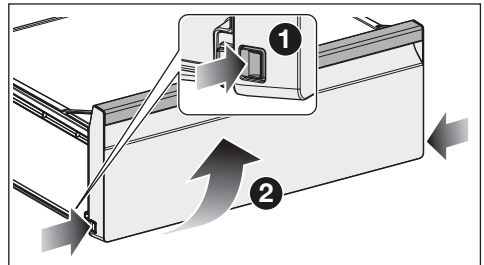

- Stlačte odblokovanie v spodnej časti na oboch stranách čela zásuvky.
- Čelo zásuvky vyberte otáčaním dopredu.

Rozobratie odkladacej plochy

- Položte odkladaciu plochu na pracovnú dosku na mäkkú podložku (napr. utierku).

Čistenie a údržba

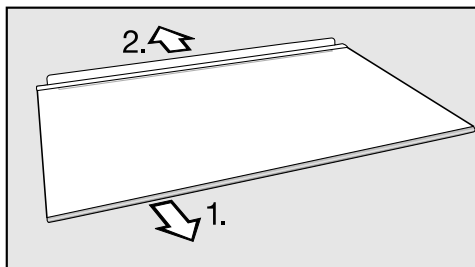

- Pred čistením odkladacej plochy odstráňte dekoračnú lištu a zadnú ochrannú lištu.
1. Začínajúc na jednej strane stiahnite dekoračnú lištu.
 2. Stiahnite zadnú ochrannú lištu.
- Po vyčistení upevnite dekoračné lišty a zadnú ochrannú lištu opäť na odkladacej ploche.

Čistenie tesnenia na dvierkach

 Nebezpečenstvo poškodenia nesprávnym čistením.

Pri ošetrovaní tesnenia dvierok olejmi alebo tukmi môže tesnenie ostať pórovité.

Neošetrujte tesnenie dvierok olejom alebo tukmi.

- Tesnenie dvierok čistite pravidelne len čistou vodou a nakoniec tesnenie vyutierajte dôkladne utierkou.

Čistenie vetracích a odvetrávacích profilov

- Pravidelne čistite vetracie profily štetcom alebo vysávačom (použite na to napr. sací štetec pre vysávač Miele).

Po čistení

- Nasadte všetky časti do prístroja.
- Zapnite chladničku.

- Zapnite funkciu supermrazenie ❄ na určitý čas, aby sa mraziaca zóna rýchlo vychladila.
- Zapnite funkciu superchladenie ❄ na určitý čas, aby sa chladiaca zóna rýchlo vychladila.
- Vložte potraviny do chladiacej zóny a zatvorte dverka.
- Zasuňte mraziace zásuvky s potravinami na zmrazenie do mraziacej zóny akonáhle je tu teplota dostatočne nízka.
- Vypnite funkciu supermrazenie ❄, akonáhle bude dosiahnutá konštantná teplota mraziacej zóny najmenej -18°C .

Rozmrazovanie

Odmrazenie chladiacej zóny

Chladiaca zóna sa rozmrazuje automaticky.

Udržiavajte žliabok a rúrku na odvádzanie vody čisté. Voda z rozmrazovania musí vždy voľne odtekať.

Pred čistením žliabku na odvádzanie vody je potrebné vybrať zásuvku DailyFresh a veko priehradky nad ňou.

Odmrazenie mraziacej zóny

Prístroj je vybavený systémom „NoFrost“, vďaka ktorému sa mraziaca zóna automaticky odmrází.

Väčšinu chýb a porúch môžete odstrániť sami. V mnohých prípadoch môžete ušetriť čas a peniaze, pretože nemusíte volať servisnú službu.

Ďalšie informácie o tom, ako odstrániť poruchy sami, nájdete na www.miele.sk/support/customer-assistance.



Až do odstránenia poruchy podľa možnosti neotvárajte chladničku, aby ste udržali stratu chladu čo najmenšiu.

Všeobecné problémy s prístrojom

Problém	Príčina a odstránenie
Chladnička nechladí.	Chladnička nie je zapnutá. ■ Zapnite chladničku.
	Sieťová zástrčka nie je správne zasunutá v zásuvke alebo zástrčka prístroja nie je správne zasunutá v zásuvke prístroja. ■ Zasuňte sieťovú zástrčku do zásuvky a zástrčku prístroja do zásuvky prístroja.
	Vypol sa istič domovej inštalácie. Chladnička, domové napätie alebo iný prístroj môže byť pokazený. ■ Zavolajte kvalifikovaného elektrikára alebo servisnú službu.
Kontrolky LED na ovládacom paneli sa rozsvietia, ale chladnička nemá žiadny chladiaci výkon.	Je zapnutá výstavná prevádzka. Umožňuje špecializovaným obchodom prezentovať prístroj bez zapnutia chladenia. Pre súkromné používanie toto nastavenie nepotrebuje. ■ Odpojte prístroj od elektrickej siete. ■ Počkajte 2 minúty. ■ Opätovne pripojte chladničku. ■ Podržte tlačidlo superchladenie ❄, pokým nebudete počuť 4 signálne tóny. ■ Po krátkom čase skontrolujte, či chladnička chladí.
Kompresor sa zapína stále častejšie a na dlhšiu dobu, teplota v prístroji je príliš nízka.	Dvierka prístroja sa často otvárali. Alebo sa v ňom skladovalo priveľké množstvo potravín. ■ Dvierka prístroja otvárajte len v prípade potreby a čo najkratšie.
	Dvierka prístroja sa nezatvárajú úplne. Teplota v prístroji klesá.

Odstraňovanie problémov

Problém	Príčina a odstránenie
	<ul style="list-style-type: none">■ Skontrolujte, či sú dvierka prístroja správne pripevnené, a v prípade potreby ich nastavte pomocou skrutiek v závesoch dvierok. <p>Nie sú správne zatvorené dvierka prístroja. Ak sa už vytvorila hrubá vrstva ľadu, znižuje sa výkon chladenia a tým rastie spotreba energie.</p> <ul style="list-style-type: none">■ Dvierka prístroja vždy úplne zatvorte.■ Prístroj v prípade potreby rozmrazte a vyčistite ho. <p>Teplota okolia je príliš vysoká. O čo vyššia je teplota okolia, o to dlhšie beží kompresor.</p> <ul style="list-style-type: none">■ Dbajte na pokyny v kapitole „Inštalácia“, odsek „Miesto inštalácie“. <p>Sú zastavané alebo zaprášené vetracie a odvetrávacie profily.</p> <ul style="list-style-type: none">■ Nezakrývajte vetracie a odvetrávacie profily.■ Z vetracích a odvetrávacích profilov pravidelne odstraňujte prach. <p>Pri vstavaných prístrojoch: Prístroj nebol správne zabudovaný do výklenku.</p> <ul style="list-style-type: none">■ Prístroj zabudujte podľa pokynov v priloženom návode na montáž.
Teplota v prístroji je príliš nízka.	<p>Teplota v prístroji je nastavená príliš nízko.</p> <ul style="list-style-type: none">■ Opravte nastavenie teploty. <p>Funkcia Superchladenie je ešte zapnutá.</p> <ul style="list-style-type: none">■ Aby ste ušetrili energiu, sami vypnite včas funkciu superchladenie. <p>Ešte je zapnutá funkcia supermrazenie.</p> <ul style="list-style-type: none">■ Aby ste ušetrili energiu, sami vypnite včas funkciu supermrazenie.

Odstraňovanie problémov

Problém	Príčina a odstránenie
Teplota v chladničke je príliš vysoká. Zmrazené potraviny sa môžu rozmraziť (v závislosti od modelu).	<p>Nejedná sa o chybu. Nastavená teplota je príliš vysoká.</p> <ul style="list-style-type: none"> ■ Opravte nastavenie teploty. ■ Po 24 hodinách skontrolujte ešte raz teplotu.
	<p>Teplota v okolí, na ktorú je prístroj dimenzovaný nebola dosiahnutá. Kompresor sa zapína zriedkavejšie, keď je teplota v okolí nízka. Teplota v chladiacom prístroji stúpa.</p> <ul style="list-style-type: none"> ■ Dbajte na pokyny v kapitole „Inštalácia“, odsek „Miesto umiestnenia“. ■ Zvýšte teplotu okolia.
Teplota v chladničke je príliš odlišná od nastavenej teploty.	<p>Možné sú rôzne príčiny.</p> <ul style="list-style-type: none"> ■ Vypnite prístroj. ■ Zapnite opäť prístroj po asi 5 minútach. <p>Ak je teplota príliš vysoká, po niekoľkých hodinách ju opäť skontrolujte.</p> <p>Ak je teplota príliš nízka, skontrolujte ju znova nasledujúci deň.</p>
Chladnička sa nedá ovládať.	<p>Pripojili ste svoju chladničku k sieti WiFi a chladnička na pozadí sťahuje aktualizáciu softvéru. Počas inštalácie aktualizácie softvéru sa vaša chladnička nedá ovládať. Chladenie vašej chladničky tým nebude ovplyvnené.</p> <ul style="list-style-type: none"> ■ Počkajte, kým inštalácia aktualizácie softvéru nebude úplne dokončená. Tento proces môže trvať až 30 minút. V žiadnom prípade nevyťahujte sieťovú zástrčku chladničky.
Ukazovateľ teploty bliká. Na ovládacom paneli sa rozsvieti kontrolka LED pod tlačidlom . Dodatočne zaznie výstražný tón.	<p>Dvierka prístroja boli dlhšie ako 2 minúty otvorené.</p> <ul style="list-style-type: none"> ■ Zatvorte dvierka prístroja.
Mrazené produkty primrzli.	<p>Obal potravín nebol pri vkladaní suchý.</p> <ul style="list-style-type: none"> ■ Uvoľnite primrznuté produkty tupým predmetom, napr. rúčkou lyžice.
Oblasť okolo mraziacej zóny je teplá.	<p>Nejedná sa o chybu! Vykurovanie zabraňuje tvorbe rosy v oblasti tesnenia dvierok.</p>

Odstraňovanie problémov

Problém	Príčina a odstránenie
Nedajú sa otvoriť viac-krát po sebe dvierka mraziacej zóny.	Nejedná sa o chybu. Kvôli saciemu účinku môžete dvierka prístroja otvoriť bez väčšieho vynaloženia sily až asi po 1 minúte.
Prístroj je zamrznutý alebo sa vo vnútri prístroja tvorí kondenzát. Prípadne sa nesprávne zatvárajú dvierka.	Tesnenie dvierok vykĺzlo z drážky. ■ Skontrolujte, či tesnenie dvierok sedí správne v drážke.
	Tesnenie dvierok je poškodené. ■ Skontrolujte, či je tesnenie dvierok poškodené.
Tesnenie dvierok je poškodené alebo vykĺzlo.	Tesnenie dvierok je možné vymeniť bez náradia. ■ Vymeňte tesnenie dvierok. Dostať je ho možné v špecializovaných obchodoch alebo u servisnej služby.
Kontrolky LED na ovládacom paneli nesvietia.	To môže mať rôzne príčiny. ■ Zavolajte servisnú službu.
Došlo k výpadku prúdu.	Počas výpadku prúdu sa teplota v chladničke zvýši. Doba skladovania sa skracuje a kvalita Vašich potravín je ovplyvnená. ■ Udržujte Váš prístroj počas výpadku prúdu podľa možnosti čo najviac zatvorený a neukladajte do neho ďalšie potraviny. ■ Skontrolujte po výpadku prúdu kvalitu potravín. ■ Podľa teploty skontrolujte potraviny, či nie sú čiastočne alebo úplne rozmrazené. Ak je tomu tak, potraviny pred opätovným zmrazením spracujte (varením alebo pečením). ■ Ak máte pochybnosti, rozmrazené potraviny zlikvidujte.

Vnútorne osvetlenie

 Nebezpečenstvo úrazu elektrickým prúdom pri odkrytých kábloch. Zložením krytu osvetlenia môžete dôjsť do kontaktu s časťami pod napätím. Neodstraňujte kryt osvetlenia. LED osvetlenie smie vymieňať a opravovať výlučne servisná služba.

 Nebezpečenstvo úrazu LED osvetlením. Osvetlenie zodpovedá rizikovej skupine RG 2. Keď je kryt pokazený, môže dôjsť k zraneniu očí. Pri pokazenom kryte lampy sa nepozerajte optickými nástrojmi (lupou alebo podobnými) z bezprostrednej blízkosti do osvetlenia.

Problém	Príčina a odstránenie
Nefunguje vnútorné osvetlenie., alebo je príliš tmavé.	Chladnička nie je zapnutá. ■ Zapnite chladničku.
	Funkcia režim sabat je zapnutá. ■ Stlačte tlačidlo supermrazenie ❄ na 15 sekúnd, pokým nezaznie signálny tón. Funkcia režim sabat sa vypne a rozsvietia sa LED diódy prednastavených teplôt.
	Vnútorne osvetlenie sa stlmí prostredníctvom aplikácie Miele. ■  Pomocou aplikácie Miele nastavte vnútorné osvetlenie na maximálny jas. ■ Prípadne zavolajte servisnú službu.

Odstraňovanie problémov

Príčiny zvukov

Prístroj vydáva počas prevádzky rôzne zvuky.
Pri nižšom chladiacom výkone pracuje prístroj šetriac energiu, ale dlhšie. Hlasitosť je menšia.
Pri vyššom chladiacom výkone sa potraviny rýchlejšie schladia.
Hlasitosť je vyššia.

Normálne zvuky	Čo je príčinou zvukov?
Prskanie, syčanie	Chladivo sa vstrekuje do chladiaceho okruhu.
Bublanie, žblnkanie, špliechanie	Chladivo prúdi potrubím.
Hučanie	Chladnička chladí.
Klikanie	Termostat zapína alebo vypína kompresor.
Bzučanie, šumenie	Beží ventilátor. Automatický otvárač dvierok (v závislosti od modelu) otvára alebo zatvára dvierka prístroja.
Pukanie	Materiál v chladničke sa rozpína.
Rachotenie	Ventily alebo klapky sú aktívne.
Bzučanie (chladničky so zásobníkom na vodu)	Voda sa čerpá zo zásobníka na vodu.
Šumenie (chladničky s tlmičom zatvárania dvierok)	Dvierka prístroja s tlmičom zatvárania dvierok sa otvoria alebo zatvoria.
Majte na pamäti, že zvukom z kompresora a prúdenia v chladiacom okruhu nemožno zabrániť.	

Odstraňovanie problémov

Zvuky	Príčina a odstránenie
Vibrovanie, hrkanie, cinkanie	Prístroj nestojí rovno. Prístroj upravte pomocou vodováhy. Použite pritom nastavovacie nohy (podľa modelu) pod prístrojom. Pri vstavaných prístrojoch: Zasuňte do výklenku pre zabudovanie od 140 cm priložené stabilizačné lišty na spodnej strane dna prístroja.
	Prístroj sa dotýka nábytku alebo iných prístrojov. Odsuňte prístroj.
	Zásuvky, koše alebo odkladacie plochy sa trasú alebo zasekávajú. Skontrolujte vyberateľné časti a prípadne ich opäť nasadte.
	Fľašky alebo nádoby sa dotýkajú. Odsuňte fľašky alebo nádoby mierne od seba.
	Prepravný držiak na kábel (podľa modelu) visí ešte na zadnej stene prístroja. Odstráňte prepravný držiak na kábel.

Servisná služba

Na adrese www.miele.com/service získate informácie ako môžete sami odstrániť poruchy a o Miele náhradných dieloch.

Kontakt pri poruchách

Pri poruchách, ktoré neviete sami odstrániť, informujte napr. Vášho Miele odborného predajcu alebo Miele servisnú službu.

Miele zákaznícku službu môžete objednať online pod www.miele.com/service.

Kontaktné údaje Miele zákazníckej služby nájdete na konci tohto dokumentu.

Zákaznícka služba potrebuje označenie modelu a výrobné číslo (Fabr./SN/Nr.). Oba údaje nájdete na typovom štítku vo vnútri chladničky alebo v závislosti od modelu v nastavovacom režime pod informáciami **i**.

Databáza EPREL

Od 1. marca 2021 bude možné nájsť informácie o označovaní spotreby energie a požiadavkách na ekologický dizajn v európskej databáze produktov (EPREL). Cez nasledovný link <https://ep-rel.ec.europa.eu/> sa dostanete do databázy produktov. Tu budete vyzvaný zadať označenie modelu.

Označenie modelu nájdete na typovom štítku vo vnútri chladničky alebo v závislosti od modelu v nastavovacom režime pod informáciami **i**.

Miele		
E-Nr.: xxxxxxxxxxx / XX	FD: XXXX	XX <XXXXXXXXXX> Z-Nr.: XXXXXX
Type / Typ / Тип	XXXXXXXXXX	XXXXXXXXXX XXXXXXXXXXXXXXXXXXXX
REFRIGERATOR / KÜHLSCHRANK / ХОЛДИЛЬНИК		
Class/Klasse/Класс: SN-T		
total volume / Gesamtvolumen / Общий объем		
Fridge comp. / Kühlfach / Холодильное отделение		
Chill comp. / Kaltlagerfach / Объем нулевой камеры		
Refrigeration load / Verdichter / Нагрузка при охлаждении		
Defrost heater load / Abtauheizung / Нагрузка тена для разморозки		
Refrigerant / Kältemittel / Хладагент R600a		
Fridge comp. / Kühlfach / Холодильное отделение		

Záruka

Záručná doba predstavuje 2 roky.

Ďalšie informácie nájdete na dodaných záručných podmienkach.

Vyhlásenie o zhode

Miele týmto prehlasuje, že táto kombinácia chladničky s mrazničkou zodpovedá smernici 2014/53/EU.

Úplný text vyhlásenia o zhode EÚ je k dispozícii na jednej z nasledujúcich internetových adries:

- Produkty, na stiahnutie www.miele.sk

frekvenčné pásmo	2,4000 GHz – 2,4835 GHz
------------------	-------------------------

maximálny vysielací výkon	< 100 mW
---------------------------	----------

Autorské práva a licencie

Pre obsluhu a riadenie komunikačného modulu využíva Miele vlastné alebo iné softwarové aplikácie, na ktoré sa nevzťahujú licenčné podmienky platné pre tzv. otvorený software. Tieto aplikácie alebo softwarové komponenty sú chránené autorským právom. Je nutné rešpektovať právomoci spoločnosti Miele a tretích strán, vyplývajúce z autorského práva.

Súčasťou komunikačného modulu integrovaného v prístroji sú tiež softwarové komponenty, ktoré sú v rámci licenčných podmienok upravujúcich otvorený software predávané ďalej. Príslušné komponenty s otvoreným zdrojovým kódom spolu s príslušnými údajmi o autorských právach, kópiami aktuálne platných licenčných podmienok a prípadne ďalšie informácie sú dostupné lokálne prostredníctvom IP adresy a internetového prehliadača (<https://<IP adresa>/Licenses>). Úpravy popredajných záruk licenčných podmienok pre komponenty s otvoreným zdrojovým kódom vymedzené na tomto mieste platia len vo vzťahu k príslušným držiteľom práv.

Miele s.r.o.
Twin City C
Mlynské nivy 16
821 09 Bratislava

Infolinka: 0800 643 531
E-mail: info@miele.sk
Internet: www.miele.sk

Miele & Cie. KG
Carl-Miele-Straße 29
33332 Gütersloh
Nemecko

KFN 7913 ..., KFN 7934 ...

sk-SK

M.-Nr. 12 918 680 / 01 / 002