



## Upute za uporabu Zamrzivač











Prije postavljanja, ugradnje i prve uporabe **obvezno** pročitajte ove upute za uporabu i ugradnju. Time ćete zaštititi sebe i izbjeći oštećenja.

# Sadržaj

---

<b>Sigurnosne napomene i upozorenja</b> .....	5
<b>Vaš doprinos zaštiti okoliša</b> .....	18
<b>Ugradnja</b> .....	20
Mjesto postavljanja.....	20
Zahtjevi za odzračivanje i prozračivanje .....	21
Postavljanje više uređaja za hlađenje .....	22
Postavljanje Side-by-Side .....	22
Zamjena graničnika na vratima.....	22
Postavljanje priloženih dodataka za odmak od zida .....	23
Postavljanje uređaja za hlađenje .....	23
Poravnavanje uređaja za hlađenje.....	24
Integracija uređaja za hlađenje u kuhinjski niz .....	25
Dimenzije uređaja .....	27
Dimenzija za postavljanje/Pogled odozgo .....	27
Dimenzija za postavljanje/Pogled odozgo.....	30
Električni priključak.....	36
<b>Ušteda energije</b> .....	37
<b>Opis uređaja</b> .....	38
Pregled uređaja .....	38
Upravljačka ploča s početnim zaslonom .....	40
Način za podešavanje  .....	40
Odabir željene funkcije u načinu za podešavanje  .....	42
Oblikovanje unutrašnjosti .....	43
Naginjavanje najgornje ladice .....	43
Ladica za zamrzavanje XXL Box.....	43
Isporučeni pribor .....	43
Dodatni pribor .....	43
<b>Uključivanje i isključivanje uređaja za hlađenje</b> .....	44
Prije prve uporabe .....	44
Priključivanje uređaja za hlađenje .....	44
Uključivanje uređaja za hlađenje .....	44
Isključivanje uređaja za hlađenje .....	45
Obratite pažnju kod duže odsutnosti .....	45
<b>Ispravna temperatura</b> .....	46
Prikaz temperature .....	46
Podešavanje temperature.....	46
Moguće podešene vrijednosti .....	46

<b>Korištenje funkcije Brzo zamrzavanje</b> .....	48
Uključivanje i isključivanje brzog zamrzavanja ❄	48
<b>Određivanje ostalih postavki</b> .....	49
Pojasnjavanja pojedinih postavki .....	49
Party način rada 	49
Uključivanje funkcije zaključavanja  / 	49
Informacije o Šabat načinu rada <b>i</b> .....	50
Promjena vremena do uključivanja alarma vrata 	50
Miele@home .....	51
Promjena glasnoće tonova upozorenja i signalnih tonova  / 	53
Promjena svjetline zaslona 	53
Isključivanje prezentacije 	53
Resetiranje postavki na tvorničke postavke 	54
Informacije <b>i</b> .....	54
<b>Alarm temperature i vrata</b> .....	55
<b>Zamrzavanje i pohrana</b> .....	57
Što se događa pri zamrzavanju svježih namirnica? .....	57
Maksimalna snaga zamrzavanja .....	57
Pohrana prethodno zamrznutih namirnica .....	57
Zamrzavanje svježih namirnica .....	58
Period pohrane zamrznutih namirnica.....	59
Korištenje pribora .....	60
Priprava kockica leda .....	60
<b>Odleđivanje</b> .....	61
<b>Čišćenje i održavanje</b> .....	62
Napomene za sredstva za čišćenje .....	62
Priprema uređaja za hlađenje za čišćenje .....	63
Očistite unutrašnjosti uređaja.....	63
Ručno pranje ili pranje pribora u perilici posuđa .....	64
Vađenje i rastavljanje pribora u svrhu čišćenja.....	64
Čišćenje prednje strane i bočnih stijenki uređaja .....	65
Čišćenje brtve na vratima.....	65
Čišćenje poprečnih otvora za prozračivanje i odzračivanje.....	65
Nakon čišćenja .....	66
<b>Što učiniti, ako ...</b> .....	67
<b>Uzroci zvukova</b> .....	75

# Sadržaj

---

<b>Servis</b> .....	76
Kontakt u slučaju smetnji .....	76
EPREL baza podataka .....	76
Jamstvo.....	76
<b>Izjava o sukladnosti</b> .....	77
<b>Autorska prava i licence</b> .....	78

## Sigurnosne napomene i upozorenja

Ovaj uređaj za hlađenje odgovara svim propisanim sigurnosnim odredbama. Međutim, nepropisna uporaba može prouzročiti ozljede ljudi i materijalna oštećenja.

Pročitajte pažljivo upute za uporabu i ugradnju prije prve uporabe uređaja za hlađenje. U njima se nalaze važne napomene o ugradnji, sigurnosti, uporabi i održavanju uređaja. Time ćete zaštititi sebe i izbjeći oštećenja na uređaju za hlađenje.

U skladu s Normom IEC 60335-1, tvrtka Miele izričito navodi da morate u potpunosti pročitati i slijediti sve raspoložive informacije o postavljanju uređaja za hlađenje kao i sigurnosne napomene i upozorenja.

Tvrtka Miele ne može preuzeti odgovornost za štete uzrokovane nepoštivanjem ovih napomena.

Sačuvajte ove upute za ugradnju i predajte ih eventualnom budućem vlasniku uređaja.

# Sigurnosne napomene i upozorenja

---

## Namjenska uporaba

► Uređaj za hlađenje je predviđen za uporabu u kućanstvima i kućanstvu sličnim okruženjima, kao primjerice:

- prodavaonicama, uredima i drugim sličnim radnim okruženjima
- poljoprivrednim imanjima
- hotelima, motelima, pansionima i drugim sličnim oblicima smještaja.

Ovaj uređaj za hlađenje nije namijenjen korištenju na otvorenom.

► Uređaj za hlađenje koristite isključivo u okviru kućanstva za skladištenje duboko zamrznutih namirnica, za zamrzavanje svježih namirnica i za pripremu leda.

Drugi načini uporabe nisu dozvoljeni.

► Uređaj za hlađenje nije prikladan za pohranu i hlađenje lijekova, krvne plazme, laboratorijskih preparata ili sličnih materijala ili proizvoda koje uključuje direktiva za medicinske proizvode. Zloupotreba uređaja za hlađenje može uzrokovati oštećenje pohranjene robe ili njezino propadanje. Nadalje uređaj za hlađenje se ne smije koristiti na mjestima gdje postoji opasnost od eksplozije.

Tvrtka Miele ne preuzima odgovornost za štete nastale nenamjenskom uporabom ili nepravilnim rukovanjem.

► Osobe (uključujući i djeca) koje zbog svog tjelesnog, osjetilnog ili duševnog stanja, ili nedostatka iskustva ili zbog neznanja nisu u stanju sigurno rukovati uređajem za hlađenje, moraju biti pod nadzorom dok rukuju istim.

Takve osobe mogu upotrebljavati uređaj za hlađenje bez nadzora samo kad su upućene u sigurno korištenje uređaja, te razumiju opasnosti koje proizlaze iz pogrešnog rukovanja.

### Djeca u kućanstvu

- ▶ Djeca mlađa od 8 godina ne smiju biti u blizini uređaja za hlađenje, osim kad su pod stalnim nadzorom.
- ▶ Djeca starija od osam godina uređaj za hlađenje smiju koristiti bez nadzora samo ukoliko im je rukovanje objašnjeno tako da njime mogu rukovati sigurno. Djeca moraju biti sposobna prepoznati i razumjeti opasnosti pogrešnog rukovanja uređajem.
- ▶ Djeca ne smiju čistiti ni održavati uređaj za hlađenje bez nadzora.
- ▶ Nadgledajte djecu koja se zadržavaju u blizini uređaja za hlađenje. Nemojte djeci dopustiti da se igraju uređajem.
- ▶ Opasnost od gušenja! Igrajući se s ambalažom (primjerice folijom) djeca se u istu mogu zamotati ili ju navući preko glave i ugušiti se. Držite ambalažu izvan dosega djece.

# Sigurnosne napomene i upozorenja

---

## Tehnička sigurnost

► Provjerena je zabrtvljenost toka rashladnog sredstva. Uređaj za hlađenje u skladu je s relevantnim sigurnosnim odredbama kao i dotičnim EU direktivama.



► Sredstvo za hlađenje koje se nalazi uređaju (podaci na tipskoj naljepnici) je u skladu s okolišem, no zapaljivo.

Uporaba ovog sredstva za hlađenje koje je u skladu s okolišem samo djelimice dovodi do pojačanja zvukova rada. Osim zvukova rada kompresora u cijelom rashladnom krugu može doći do zvukova strujanja. Ovakvi se efekti na žalost ne mogu izbjeći no oni nemaju nikakav utjecaj na učinkovitost uređaja.

Prilikom transporta i prilikom ugradnje/postavljanja uređaja za hlađenje pazite da se ne oštete dijelovi rashladnog kruga. Prskajuće sredstvo za hlađenje može dovesti do ozljeda očiju te se sredstvo koje je iscurilo može zapaliti.

U slučaju oštećenja:

- Izbjegavajte otvoreni plamen ili izvore zapaljivosti.
- Isključite uređaj za hlađenje iz električne mreže.
- Na nekoliko minuta prozračite prostoriju u kojoj stoji uređaj za hlađenje.
- Kontaktirajte servis.

► Što je više sredstva za hlađenje u uređaju, to veći mora biti prostor u koji se hladnjak postavlja. Kod eventualnih pukotina u malim prostorijama može nastati zapaljiva mješavina plina i zraka. Na svakih 8 g sredstva za hlađenje prostor mora biti veličine najmanje 1 m<sup>3</sup>. Količina sredstva za hlađenje nalazi se na tipskoj naljepnici u unutrašnjosti uređaja za hlađenje.



## Sigurnosne napomene i upozorenja

---

▶ Priključni podaci (osigurač, frekvencija, napon) s tipske naljepnice uređaja za hlađenje moraju se obavezno podudarati s onima električne mreže, kako ne bi nastala oštećenja na uređaju.

Podatke usporedite prije priključivanja. U slučaju sumnje obratite se stručnoj osobi.

▶ Električna sigurnost uređaja za hlađenje može se zajamčiti samo ako je priključen na propisno instaliranu instalaciju sa zaštitnim vodičem. Ovaj temeljni sigurnosni uvjet mora biti ispunjen. U slučaju sumnje, električnu instalaciju treba dati na provjeru stručnoj osobi.

▶ Mogući je povremeni ili trajni pogon na samodostatnom ili ne mrežno sinkroniziranom sustavu napajanja energijom (poput primjerice pojedinačne mreže, back up sustavi). Pretpostavka za takav pogon da je sustav napajanja energijom u skladu sa zahtjevima EN 50160 ili sličnim.

Zaštite predviđene za kućnu instalaciju i za ovaj Miele proizvod u svojoj funkciji i načinu rada moraju biti sigurne i u pojedinačnom pogonu ili pogonu koji nije mrežno sinkroniziran ili se moraju zamijeniti istovjetnim mjerama u instalaciji. Kako je primjerice opisano u aktualnoj objavi VDE-AR-E 2510-2.

▶ Ako se priloženi priključni kabel ošteti, priključni kabel se mora zamijeniti originalnim rezervni dijelom kako bi se izbjegla opasnost za korisnika. Samo uporabom originalnih rezervnih dijelova tvrtka Miele može jamčiti ispunjavanje sigurnosnih zahtjeva.

▶ Višestruke utičnice niti produžni kabel ne jamče potrebnu sigurnost (npr. opasnost od požara). Uređaj za hlađenje nemojte na taj način priključivati na električnu mrežu.

▶ Ako do dijelova pod naponom ili na priključni električni kabel dopre vlaga, to može uzrokovati kratki spoj. Stoga uređaj za hlađenje nemojte koristiti u vlažnim prostorima ili prostorijama gdje dolazi do prskanja vode (primjerice u garaži, prostoriji gdje se pere rublje).

▶ Ovaj uređaj za hlađenje ne smije se koristiti na pokretnim mjestima (npr. na brodovima).

## Sigurnosne napomene i upozorenja

---

▶ Oštećen uređaj za hlađenje može ugroziti Vašu sigurnost. Provjerite ima li uređaj vidljivih oštećenja. Nikada nemojte upotrebljavati oštećen uređaj.

▶ Ovaj uređaj za hlađenje nije namijenjen korištenju kao ugradbeni uređaj.

▶ Kod ugradnje, održavanja i popravaka, uređaj za hlađenje se mora isključiti iz električne mreže. Uređaj je isključen iz električne mreže u sljedećim situacijama:

- isključeni su osigurači u električnoj instalaciji ili
- potpuno su odvrnuti rastalni osigurači u električnoj instalaciji ili
- priključni kabel je odspojen od električne mreže. Kod priključnog voda s utikačem, nemojte povlačiti vod, već utikač ako ga želite odspojiti iz električne mreže.

▶ Nepravilno instaliranje, održavanje ili popravci mogu uzrokovati ozbiljne opasnosti za korisnika.

Instaliranje, održavanje ili popravke smije izvršiti samo ovlašteni Miele servis.

▶ Pravo na jamstvo gubite kada uređaj za hlađenje popravljaju od tvrtke Miele neovlaštene osobe.

▶ Neispravni dijelovi zamjenjuju se isključivo originalnim Miele rezervnim dijelovima. Samo uporabom tih dijelova tvrtka Miele može jamčiti potpuno ispunjavanje sigurnosnih zahtjeva.

▶ Ovaj uređaj za hlađenje je zbog posebnih zahtjeva (koji se odnose na temperaturu, vlagu, kemijsku postojanost, otpornost na trošenje i vibracije) opremljen posebnim rasvjetnim tijelom. Ovo se rasvjetno tijelo smije koristiti samo u predviđenu svrhu. Rasvjetno tijelo nije prikladno za osvjetljavanje prostorije. Zamjenu vrši ovlašteno stručno osoblje ili Miele servisna služba. Uređaj za hlađenje sadrži više izvora svjetlosti koji pokazuju barem razred energetske učinkovitosti G.

## Pravilna ugradnja

- ▶ Promjenu smjera otvaranja (ukoliko je potrebno) napravite u skladu s priloženim uputama za ugradnju.
- ▶ Uređaji za hlađenje sa „S” u oznaci modela mogu se postavljati jedan uz drugi u kombinaciji Side-by-Side:
  - Postavljanje vršite kako je opisano u priloženim uputama za ugradnju.
  - Ne mijenjajte graničnik vrata jer je zadan raspored uređaja za hlađenje.
- ▶ Prilikom transporta i postavljanja uređaja za hlađenje uvijek nosite zaštitne rukavice.
- ▶ Uređaj za hlađenje postavite pomoću još jedne osobe.

# Sigurnosne napomene i upozorenja

---

## Pravilna uporaba

- ▶ Uređaj za hlađenje je razvijen za određeni klimatski razred (raspon temperature okoline) čije se granice moraju poštivati. Klimatski razred naveden je na tipskoj naljepnici u unutrašnjosti uređaja za hlađenje. Niža temperatura okoline dovodi do dužeg mirovanja kompresora, tako da uređaj za hlađenje ne može održavati potrebnu temperaturu.
- ▶ Otvori za odzračivanje i prozračivanje uređaja ne smiju biti prekriveni. U suprotnom se više ne može zajamčiti besprijekoran protok zraka. Raste potrošnja električne energije i ne mogu se isključiti štete na sastavnim dijelovima uređaja.
- ▶ Ako u uređaju za hlađenje ili vratima uređaja pohranjujete namirnice koje sadrže masti ili ulja, pazite da mast ili ulje koje eventualno iscuri ne dođe u kontakt s plastičnim dijelovima uređaja. U plastici mogu nastati pukotine uslijed naprezanja pa može doći do pucanja.
- ▶ Opasnost od zapaljenja i eksplozije. U uređaju za hlađenje nemojte pohranjivati eksplozivne tvari i proizvode sa zapaljivim pogonskim plinovima (npr. raspršivači). Zapaljive mješavine mogu se zapaliti električnim dijelovima.
- ▶ Opasnost od eksplozije. U uređaj za hlađenje ne stavljajte električne uređaje (primjerice za izradu mrvljenog leda). Mogu uzrokovati iskrenje.
- ▶ Opasnost od ozljeda i oštećenja. U zoni za zamrzavanje nemojte pohranjivati limenke ni boce s gaziranim pićima ili tekućinama koje se mogu zamrznuti. Limenke ili boce se mogu rasprsnuti.
- ▶ Opasnost od ozljeda i oštećenja. Boce koje ste na brzo hlađenje stavili u zonu za zamrzavanje izvadite najkasnije nakon jednog sata. Boce se mogu rasprsnuti.
- ▶ Opasnost od ozljeda. Zamrznute namirnice i metalne dijelove ne dodirujte mokrim rukama. Ruke se mogu zamrznuti.

## Sigurnosne napomene i upozorenja

---

- ▶ Opasnost od ozljeda. Kockice leda ili sladoled na štapiću, posebice vodeni sladoled, nikada ne stavljajte u usta neposredno nakon što ste ih izvadili iz zone za zamrzavanje. Zbog vrlo niske temperature zamrznute namirnice usnice ili jezik se mogu smrznuti.
- ▶ Odmrznute namirnice nemojte više zamrzavati. Iskoristite ih što prije, jer one gube svoju hranjivu vrijednost i kvare se. Odmrznute namirnice koje ste skuhalo ili ispekli možete ponovo zamrznuti.
- ▶ Namirnice koje se predugo pohranjuju mogu izazvati trovanje hranom. Dužina pohrane ovisi o mnogo čimbenika kao što su stupanj svježine, kvaliteta namirnica i temperatura pohrane. Pazite na rok uporabe i rokove pohrane koje navodi proizvođač namirnica!

## Sigurnosne napomene i upozorenja

---

### Pribor i rezervni dijelovi

- ▶ Upotrebljavajte isključivo Miele originalni pribor. Nadograde li se ili ugrade drugi dijelovi, gube se prava koja proizlaze iz garancije, jamstva i/ili odgovornosti za proizvod.
- ▶ Miele vam jamči isporuku rezervnih dijelova bitnih za funkcioniranje uređaja minimalno 10 godina, a maksimalno 15 godina od dana prestanka proizvodnje Vašeg uređaja za hlađenje.

### Čišćenje i održavanje

- ▶ Brtvu na vratima ne tretirajte uljima niti mastima jer bi s vremenom mogla postati porozna.
- ▶ Para parnog čistača može doprijeti do dijelova pod naponom i uzrokovati kratki spoj.  
Za čišćenje i otapanje uređaja za hlađenje nemojte nikada upotrebljavati parni čistač.
- ▶ Upozorenje. Za ubrzavanje postupka odmrzavanja nemojte upotrebljavati mehanička ili druga pomoćna sredstva, koja ne preporučuje proizvođač.
- ▶ Šiljati ili oštri predmeti oštetit će površinu isparavanja i uređaj za hlađenje više neće biti funkcionalan. Stoga ne koristite šiljate ili oštre predmete za
  - uklanjanje slojeva leda,
  - podizanje posuda za led i smrznutih namirnica.
- ▶ Prilikom odmrzavanja u uređaj za hlađenje nikada ne stavljajte električna grijača tijela ili svijeće. Plastika će se oštetiti.
- ▶ Ne upotrebljavajte raspršivače za odmrzavanje ili uklanjanje leda. Oni mogu izazvati stvaranje eksplozivnih plinova, sadržavati otapala ili pogonska sredstva koja oštećuju plastiku ili ugroziti zdravlje.

# Sigurnosne napomene i upozorenja

---

## Transport

- ▶ Uređaj za hlađenje uvijek transportirajte uspravan i u transportnoj ambalaži, kako se uređaj ne bi oštetio.
- ▶ Opasnost od ozljeda i oštećenja. Uređaj za hlađenje transportirajte pomoću još jedne osobe, jer je uređaj za hlađenje vrlo težak.

## Zbrinjavanje Vašeg dotrajalog uređaja

- ▶ Djeca se u igri mogu zatvoriti u uređaj za hlađenje i ugušiti.
  - Demontirajte vrata uređaja.
  - Izvadite ladice.
  - Površine za odlaganje ostavite u uređaju za hlađenje kako djeca ne bi mogla jednostavno ući u uređaj.
  - Kod zbrinjavanja starog uređaja za hlađenje uništite mehanizam brave. Tako ćete spriječiti da se djeca u igri zaključaju u uređaju i tako dovedu u opasnost.
- ▶ Opasnost od električnog udara!
  - Odrežite mrežni utikač s kabela.
  - Odrežite mrežni kabel s dotrajalog uređaja.
- ▶ Sve zbrinite zasebno od dotrajalog uređaja.
- ▶ Uvjerite se tijekom i nakon zbrinjavanja da uređaj za hlađenje nije odložen u blizini benzina ili drugih zapaljivih plinova i tekućina.
- ▶ Opasnost od požara uzrokovanih uljima ili rashladnim sredstvima koja cure!

Sadržana sredstva za hlađenje i ulje su zapaljivi. Sredstva za hlađenje ili ulje koje curi mogu se zapaliti u dovoljno visokoj koncentraciji i u kontaktu s vanjskim izvorom topline.

Uvjerite se tijekom zbrinjavanja da rashladni krug nije oštećen kako biste izbjegli nekontrolirano curenje sredstva za hlađenje (podaci na tipskoj naljepnici) i ulja.



## Sigurnosne napomene i upozorenja

---

► Prskajuće sredstvo za hlađenje može oštetiti oči! Ne oštećujte dijelove sustava za hlađenje npr.

- probadanjem kanala za sredstvo za hlađenje na isparivaču.
- savijanjem cijevi,
- grebanjem površinskog sloja.

### Simbol na kompresoru (ovisno o modelu)

Ova je napomena važna samo za recikliranje. Pri normalnom pogonu nema opasnosti.



► Ulje u kompresoru može biti opasno po život ako se proguta ili prodre u dišne putove.

### Zbrinjavanje ambalaže

Ambalaža služi za rukovanje i štiti uređaj od oštećenja tijekom transporta. Ambalažni materijal odabran je imajući u vidu utjecaj na okoliš i mogućnost zbrinjavanja te se načelno može reciklirati.

Recikliranjem ambalažnog materijala štede se sirovine. Koristite odgovarajuća mjesta za prikupljanje ambalaže, ovisno o vrsti materijala ambalaže koju predajte na zbrinjavanje. Bilo koje Miele prodajno mjesto od Vas će preuzeti transportnu ambalažu.

### Zbrinjavanje dotrajalog uređaja

Električni i elektronički uređaji sadrže brojne korisne materijale. Sadrže i određene tvari, mješavine i dijelove, kao i elektroničkih uređaja u otpad iz oči su neophodni za njihovo funkcioniranje i sigurno korištenje istima. S obzirom da mogu sadržavati opasne tvari, ako se navedeni materijali odlažu u otpad iz kućanstva ili se zbrinjavaju na drugi nepropisani način, mogu naškoditi zdravlju ljudi i okolišu. Stoga je važno poštovati zakonsku obvezu odvojenog sakupljanja električnog i elektroničkog otpada.

Pazite da se Vaš hladnjak/zamrzivač ne ošteti do zbrinjavanja u skladu s ovdje navedenim uputama i primjenjivim propisima za zbrinjavanje električnih i elektroničkih uređaja.

Na taj ćete način osigurati da sredstva za hlađenje i ulja iz kompresora koja se nalaze u rashladnom krugu ne dospiju u okoliš.

Dotrajali električni i elektronički uređaj ne smijete bacati u otpad iz kućanstva, već ste isti obvezni odvojiti od miješanog komunalnog otpada i od ostalih vrsta otpada. Umjesto odlaganja dotrajalih električnih kućanstva, navedene uređaje predajte na zbrinjavanje u službene sabirne centre za prihvata i daljnju obradu dotrajalih električnih i elektroničkih uređaja u Vašem gradu, ili u prodajno mjesto na kojem ste kupili navedeni uređaj ili u jedno od drugih prodajnih mjesta društva Miele.

Ako se na dotrajalom električnom ili elektroničkom uređaju nalaze osobni podaci, preporučamo, radi Vaše sigurnosti, iste izbrisati u cijelosti prije predaje navedenih uređaja na zbrinjavanje. Ako osobne podatke ostavite na nave-

denim uređajima, to činite na vlastitu odgovornost.

Dotrajale električne i elektroničke uređaje obvezni ste predati na zbrinjavanje u cijelosti i u stanju iz kojeg je vidljivo da navedeni uređaji nisu prethodno rastavljeni radi vađenja zasebnih komponenti ili dijelova.

Molimo pobrinite se da Vaši dotrajali električni i elektronički uređaji do predaje na zbrinjavanje bude izvan dohvata djece.

Ovisno o konkretnom uređaju, dotrajale električne i elektroničke uređaje moguće je reciklirati. Navedeni uređaji mogu sadržavati dijelove koji se mogu iskoristiti za popravak drugih proizvoda. Na taj način, štede se sirovine i omogućava se razumno iskorištavanje prirodnih resursa.



Ova oznaka, koja se sastoji od prekrštenog spremnika za sakupljanje otpada s kotačima, ima značenje odvojenog sakupljanja električnog i elektroničkog otpada. Ako se takva oznaka nalazi na Vašem uređaju, takav uređaj ne smijete odlagati u kantu za smeće u Vašem kućanstvu u koju odlazete miješani komunalni otpad, već ste uređaj obvezni zbrinuti sukladno ovdje navedenim uputama i primjenjivim propisima za zbrinjavanje električnih i elektroničkih uređaja.

## Mjesto postavljanja

 Opasnost od oštećenja uzrokovanih visokom vlažnosti zraka. Kod visoke vlažnosti zraka može nastati kondenzat na vanjskim površinama uređaja za hlađenje. Kondenzirana voda može uzrokovati nastajanje korozije na vanjskim stjenkama uređaja. Uređaj za hlađenje postavite u suhu i/ili klimatiziranu prostoriju koja je dovoljno prozračena. Nakon postavljanja se uvjerite da se vrata uređaja ispravno zatvaraju, da poprečni otvori za prozračivanje i odzračivanje nisu prekriveni.

 Opasnost od požara ili štete uzrokovane uređajima čija je funkcija zagrijavanje. Uređaji čija je funkcija zagrijavanje se mogu zapaliti te tako zapaliti i uređaj za hlađenje. Uređaje čija funkcija je zagrijavanje, kao primjerice mini pećnice, dvostruka polja za kuhanje ili tosteri, ne stavljajte na uređaj za hlađenje.

 Opasnost od požara i štete uzrokovane otvorenim plamenom. Otvoreni plamen može zapaliti uređaj za hlađenje. Otvoreni plamen, kao primjerice svijeću, držite podalje od uređaja za hlađenje.

Prikladan je suh i dobro prozračen prostor.

Kod odabira prostora za postavljanje uzmite u obzir da se potrošnja energije uređaja za hlađenje povećava ako je isti postavljen u neposrednoj blizini grijanja, štednjaka ili nekog drugog izvora topline. Izbjegavajte izravnu Sunčevu svjetlost. Što je temperatura okoline viša to kompresor duže radi i potrošnja energije je veća.

Prilikom postavljanja uređaja za hlađenje obratite pažnju i na sljedeće:

- Utičnicu ne smije pokrivati stražnja stjenka uređaja jer ista mora biti lako dostupna za slučaj nužde.
- Mrežni utikač i mrežni priključni kabel ne smiju dodirivati poleđinu uređaja za hlađenje, jer se mogu oštetiti vibracijama koje stvara uređaj za hlađenje.
- Ne priključujte druge uređaje na utičnicu u području poleđine uređaja.
- Prilikom postavljanja uređaja za hlađenje pazite da se priključni kabel ne prignječi ili ošteti.
- U području stražnjeg djela uređaja ne postavljajte niti koristite produžne kablove s više utičnica ili redne stezaljke kako ni druge elektroničke uređaje (poput primjerice trafo za halogenu rasvjetu).
- Pod na mjestu postavljanja mora biti pravilan i ravan te mora biti jednake visine kao i okolni pod.

## Klimatski razred

Uređaj za hlađenje je razvijen za određeni klimatski razred (raspon temperature prostorije) čije se granice moraju poštivati.

Niža sobna temperatura dovodi do dužeg mirovanja kompresora. Navedeno može dovesti do viših temperatura u uređaju za hlađenje i tako do posljedne štete.

Klimatski razred naveden je na tipskoj naljepnici u unutrašnjosti uređaja za hlađenje.

Klimatski razred	Temperatura prostorije
SN, N	do +32°C
ST	do +38°C
T	do +43°C

Besprijekorna funkcija je zajamčena kad se zamrzivač klimatske klase SN koristi pri nižim sobnim temperaturama (do -15°C).

## Zahtjevi za odzračivanje i prozračivanje

 Opasnost od požara i oštećenja zbog nedovoljnog prozračivanja.

Ako se uređaj za hlađenje dovoljno ne prozračuje, kompresor se češće uključuje i radi dulje vrijeme. Navedeno dovodi do povećane potrošnje energije te se razvijaju veće temperature pri radu kompresora, što može uzrokovati kvar na kompresoru.

Pazite na dovoljno prozračivanje uređaja za hlađenje.

Pridržavajte se preporučenih otvora za prozračivanje i odzračivanje.

Otvori za prozračivanje i odzračivanje ne smiju se pokriti niti zatvoriti.

Osim toga ih je potrebno redovito čistiti od prašine.

Zagrijava se zrak na stražnjoj stijenci uređaja za hlađenje. Stoga se mora jamčiti besprijekorno prozračivanje (pogledajte poglavlje „Dimenzije uređaja“).

# Ugradnja

## Postavljanje više uređaja za hlađenje

⚠ Šteta uzrokovana kondenzatom na vanjskim stjenkama uređaja. Kod visoke vlažnosti zraka može nastati kondenzat između vanjskih stjenki uređaja za hlađenje što može uzrokovati koroziju.

Uređaj za hlađenje načelno **ne** postavljajte **neposredno** uz druge uređaje za hlađenje.

Između uređaja za hlađenje mora biti razmak od barem 70 mm.

## Postavljanje Side-by-Side

Vaš se zamrzivač može postaviti lijevo uz hladnjak, jer je na desnoj bočnoj stjenki opremljen integriranim grijačem (pogledajte poglavlje „Dimenzija uređaja“).

Hladnjak također mora imati integrirani grijač na lijevoj bočnoj stjenki.

Ovisno o modelu uz zamrzivač je priložen Side-by-Side pribor za ugradnju. Priložene upute za ugradnju opisuju kako se uređaji za hlađenje postavljaju jedan uz drugi.

**Savjet:** Raspitajte se molimo na prodajnom mjestu koje su kombinacije moguće s Vašim hladnjakom.

## Zamjena graničnika na vratima

⚠ Opasnost od ozljeda i štete uzrokovane zamjenom graničnika vrata. Ako zamjenu graničnika vrata vrši jedna osoba postoji veća opasnost od ozljeda i štete. Graničnik na vratima obavezano mijenjajte uz pomoć druge osobe.

Uređaj za hlađenje se isporučuje s lijevim graničnikom. Ako će se otvarati udesno, potrebno je zamijeniti graničnik na vratima (pogledajte priložene upute za ugradnju).

Molimo pazite jer se graničnik vrata ne smije mijenjati ako se uređaj za hlađenje postavlja Side-by-Side uz još jedan uređaj za hlađenje.

## Postavljanje priloženih dodataka za odmak od zida

Koristite dodatke za odmak od zida kako bi se postigla deklarirana potrošnja energije, te kako bi se izbjeglo stvaranje kondenzata vode pri višim temperaturama okoline. S postavljenim dodacima za odmak od zida dubina za ugradnju uređaja povećava se za oko 15 mm.

Ako se dodaci za odmak od zida ne koriste to nema utjecaja na funkcionalnost uređaja za hlađenje. No kod manjeg razmaka od zida neznatno se povećava potrošnja energije.

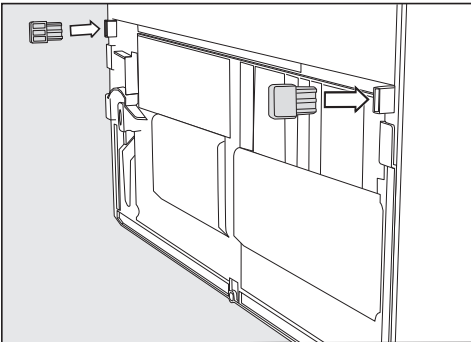

- Dodatke za odmak od zida montirajte na poleđinu hladnjaka dolje lijevo i dolje desno.

## Postavljanje uređaja za hlađenje

⚠ Opasnost od ozljeda i štete uzrokovanih prevrtanjem uređaja za hlađenje.

Ako uređaj za hlađenje postavlja jedna osoba postoji veća opasnost od ozljeda i štete.

Hladnjak obavezno postavite uz pomoć još jedne osobe.

⚠ Opasnost od oštećenja naglim otvaranjem vrata uređaja.

Vrata uređaja mogu udariti o zid i pri tom se mogu oštetiti.

Montirajte priložene graničnike za otvaranje vrata prije no što ugradite uređaj za hlađenje.

Zaštitite vrata uređaja od udaraca uz pomoć ublaživača udaraca od filca koje možete postaviti na zid.

⚠ Opasnost od oštećenja poda.

Pomicanje uređaja za hlađenje može oštetiti pod.

Na osjetljivim podovima pažljivo pomičite uređaj za hlađenje.

Za lakše postavljanje na poleđini uređaja za hlađenje nalaze se gore ručke za transport, a dolje kotačići za transport.

**Savjet:** Hladnjak prilikom postavljanja mora biti prazan.

- Postavite uređaj za hlađenje što bliže mjestu krajnjeg položaja.
- Priključite uređaj za hlađenje na električnu mrežu kako je opisano u poglavlju „Električni priključak“.

# Ugradnja

- Hladnjak pažljivo gurnite na za njega predviđeno mjesto.
- Hladnjak s dodacima za odmak od zida (ako su montirani) ili s poledinom naslonite izravno na zid.

## Poravnavanje uređaja za hlađenje

 Opasnost od štete i ozljeda ispadanjem vrata uređaja ili prevrtanjem uređaja za hlađenje.

Ako dodatna nožica za podešavanje na donjem ležaju ne naliježe ispravno na pod, vrata uređaja mogu ispasti ili se uređaj može prevrnuti.

Priloženim viličastim ključem odvrnite nožicu za podešavanje, sve dok nožica ne leži na podu.

Potom nožicu odvrnite za još četvrtinu okreta.

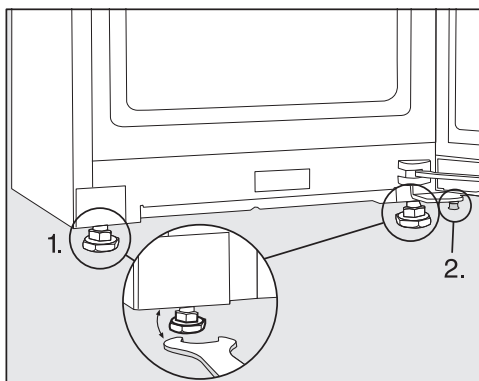

- Uređaj za hlađenje poravnajte pomoću libele i priloženog viličastog ključa te poduprite vrata uređaja.
1. Podesite prednje nožice.
  2. Dodatnu nožicu za podešavanje odvrnite toliko prema van, da nožica prione uz pod. Potom nožicu odvrnite za još četvrtinu okreta.



## Integracija uređaja za hlađenje u kuhinjski niz

Uređaj za hlađenje može se okružiti kuhinjskim ormarićima.

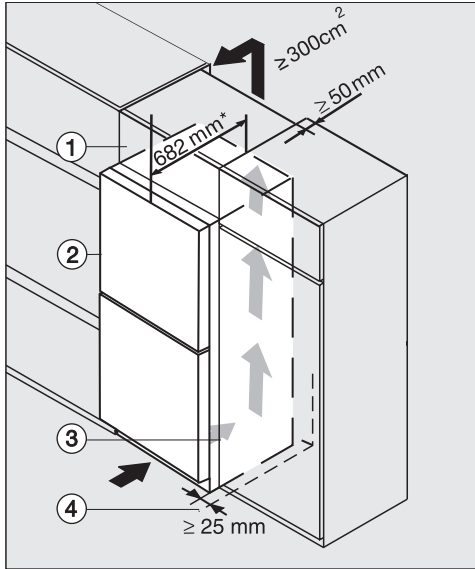

Uređaj za hlađenje sa staklenom prednjom stranom

K(S)/FN(S)/KFN 4xxx X **obsw/mat, bb, br-ws, bs, grgr**

- ① Element za pohranu
- ② Hladnjak, dubina vrata = 82 mm
- ③ Kuhinjski element
- ④ Zid

\* Kod uređaja za hlađenje s postavljenim dodacima za odmak od zida dubina uređaja povećava se oko 15 mm.

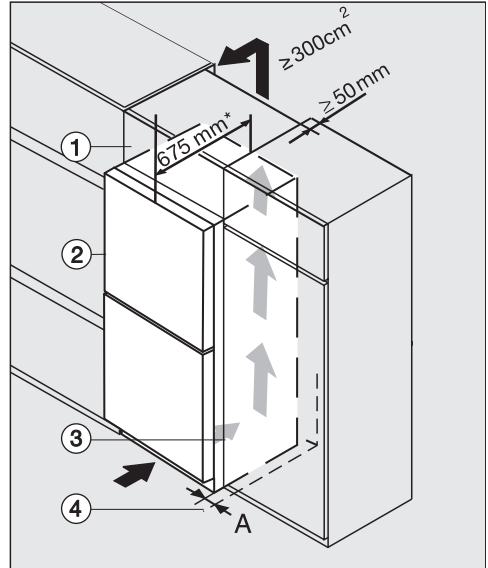

K(S)/FN(S)/KFN 4xxx X **edst/cs, ws, bst, el**

- ① Gornji element
- ② Uređaj za hlađenje, dubina vrata = 75 mm
- ③ Kuhinjski element
- ④ Zid

**A** = 25 mm (s prihvatnim udubljenjem)/  
60 mm (s ručkom)

\* Kod uređaja za hlađenje s postavljenim dodacima za odmak od zida dubina uređaja povećava se oko 15 mm.

# Ugradnja

 Opasnost od požara i oštećenja zbog nedovoljnog prozračivanja.

Ako se uređaj za hlađenje dovoljno ne prozračuje, kompresor se češće uključuje i radi dulje vrijeme. Navedeno dovodi do povećane potrošnje energije te se razvijaju veće temperature pri radu kompresora, što može uzrokovati kvar na kompresoru.

Pazite na dovoljno prozračivanje uređaja za hlađenje.

Pridržavajte se preporučenih otvora za prozračivanje i odzračivanje.

Otvori za prozračivanje i odzračivanje ne smiju se pokriti niti zatvoriti.

Osim toga ih je potrebno redovito čistiti od prašine.

Što je veći otvor odzračivanja, kompresor radi uz manju potrošnju energije.

■ Uređaj za hlađenje postavite uz kuhinjski element.

- Prednja strana uređaja mora viriti od prednje strane kuhinjskog elementa najmanje za dubinu vrata. Tako se vrata uređaja mogu bez problema otvoriti i zatvoriti.
- Kod postavljanja uređaja za hlađenje pokraj zida ④ na strani okova potreban je razmak (**A**) između zida ④ i uređaja za hlađenje ②.
- Kako bi se uređaj za hlađenje poravnao s visinom kuhinjskih elemenata u nizu, iznad uređaja se može postaviti odgovarajući gornji element ①.

Po cijeloj širini gornjeg elementa mora postojati kanal za odvod zraka dubine 50 mm.

Poprečni presjek otvora odzračivanja između stropa i hladnjaka mora iznositi minimalno 300 cm<sup>2</sup>, kako bi topli zrak mogao neometano strujati.

## Dimenzije uređaja

### Dimenzija za postavljanje/Pogled odozgo

FNS 4382 ... ws, FNS 4382 ... el

Sve mjere su navedene u mm.

Ispravna funkcija uređaja za hlađenje zajamčena je kad su otvori za prozračivanje i odzračivanje slobodni.

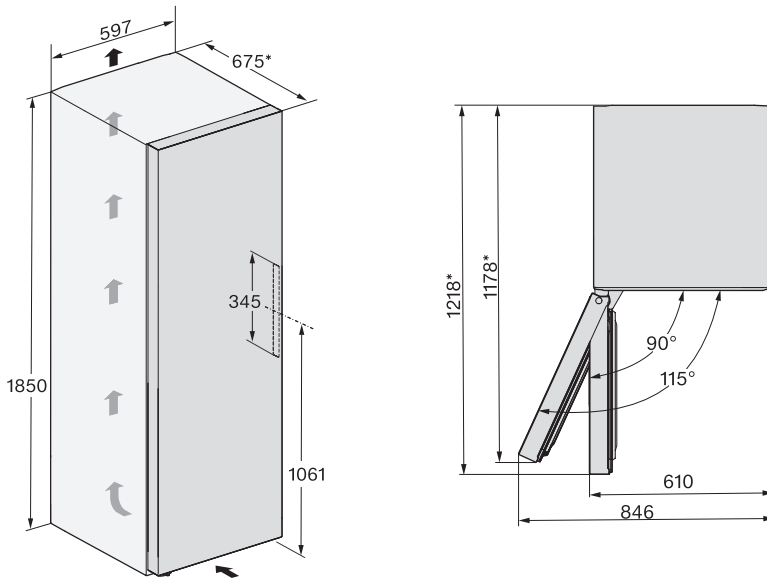

\* Dimenzija bez montiranog dodatka za odmak od zida. Ako se koriste priloženi dodaci za odmak od zida, dubina za ugradnju uređaja povećava se za 15 mm.

# Ugradnja

---

## Priključci

FNS 4382 ... ws, FNS 4382 ... el

Sve mjere su navedene u mm.

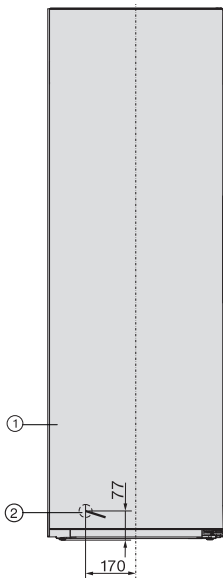

- ① Pogled sprijeda
- ② Mrežni priključak duljine = 2.100 mm  
Produženi mrežni priključak moguće je nabaviti u Miele servisu.

## Dimenzija za postavljanje/Pogled odozgo

FNS 4382 ... ws + KS 4383 ... ws, FNS 4382 ... el + KS 4383 ... el

Ostale informacije pročitajte u ovom poglavlju, odlomak „Postavljanje više uređaja za hlađenje – Postavljanje Side-by-Side“ i u uputama za ugradnju, koje su priložene uz pribor za ugradnju Side-by-Side.

Sve mjere su navedene u mm.

Ispravna funkcija uređaja za hlađenje zajamčena je kad su otvori za prozračivanje i odzračivanje slobodni.

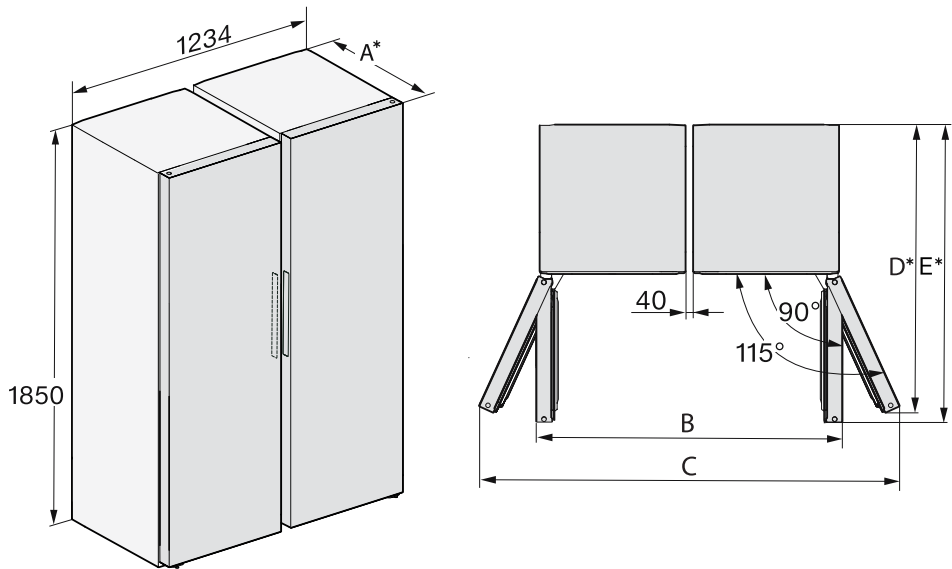

\* Dimenzija bez postavljenog dodatka za odmak od zida. Ako se koriste priloženi dodaci za odmak od zida, dubina za ugradnju uređaja povećava se za 15 mm.

	<b>A</b>	<b>B</b>	<b>C</b>	<b>D</b>	<b>E</b>
FNS 4382 E + KS 4383 ED	675	1260	1732	1178	1218

# Ugradnja

## Dimenzija za postavljanje/Pogled odozgo

FNS 4382 ... ws N, FNS 4382 ... el N

Sve mjere su navedene u mm.

Ispravna funkcija uređaja za hlađenje zajamčena je kad su otvori za prozračivanje i odzračivanje slobodni.

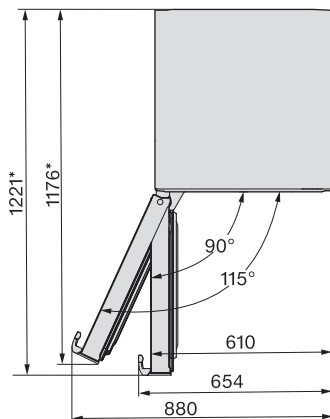
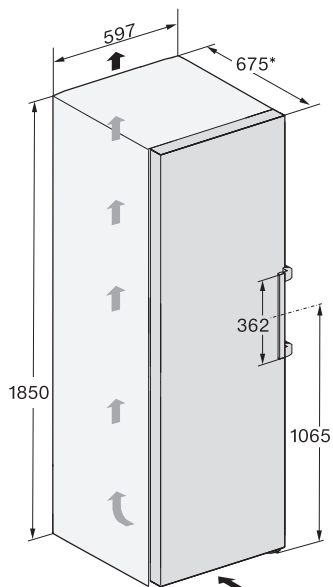

\* Dimenzija bez montiranog dodatka za odmak od zida. Ako se koriste priloženi dodaci za odmak od zida, dubina za ugradnju uređaja povećava se za 15 mm.

## Priključci

FNS 4382 ... ws N, FNS 4382 ... el N

Sve mjere su navedene u mm.

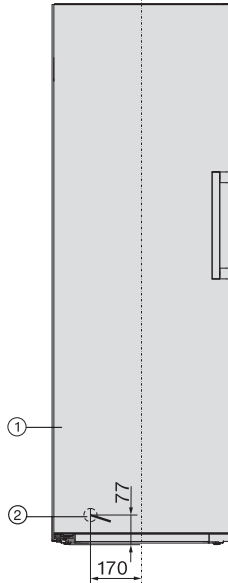

- ① Pogled sprijeda
- ② Mrežni priključak duljine = 2.100 mm  
Produženi mrežni priključak moguće je nabaviti u Miele servisu.

# Ugradnja

## Dimenzija za postavljanje/Pogled odozgo

FNS 4382 ... ws N + KS 4383 ... ws N, FNS 4382 ... el N + KS 4383 ... el N

Ostale informacije pročitajte u ovom poglavlju, odlomak „Postavljanje više uređaja za hlađenje – Postavljanje Side-by-Side“.

Sve mjere su navedene u mm.

Ispravna funkcija uređaja za hlađenje zajamčena je kad su otvori za prozračivanje i odzračivanje slobodni.

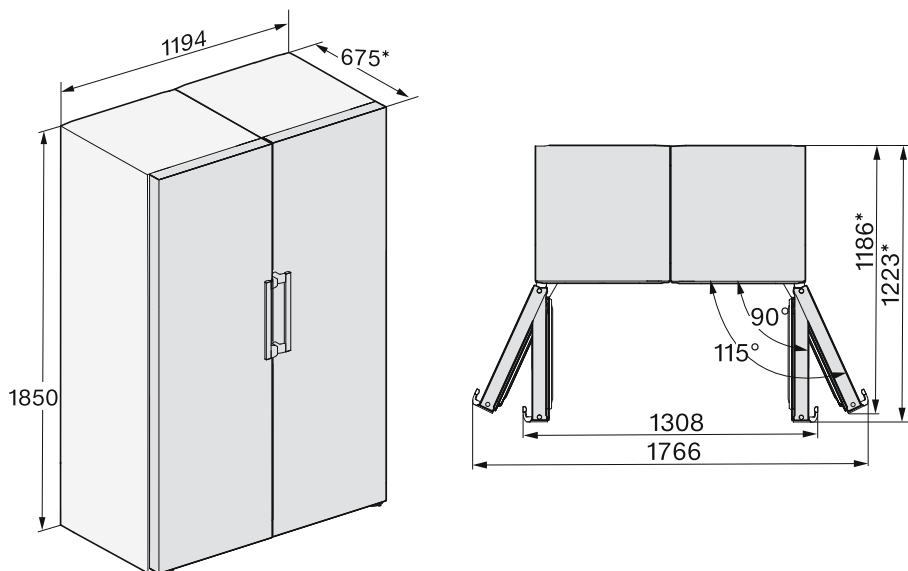

\* Dimenzija bez montiranog dodatka za odmak od zida. Ako se koriste priloženi dodaci za odmak od zida, dubina za ugradnju uređaja povećava se za 15 mm.



## Dimenzija za postavljanje/Pogled odozgo

FNS 4383 ... ws N, FNS 4383 ... el N

Sve mjere su navedene u mm.

Ispravna funkcija uređaja za hlađenje zajamčena je kad su otvori za prozračivanje i odzračivanje slobodni.

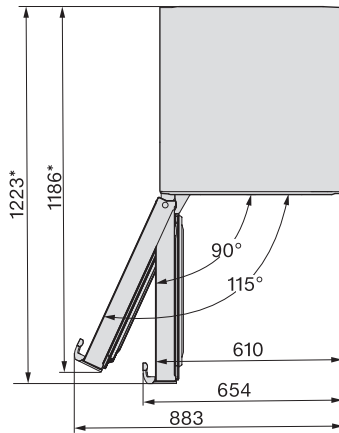
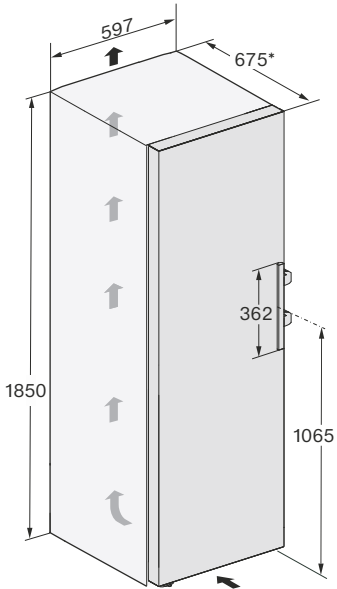

\* Dimenzija bez postavljenog dodatka za odmak od zida. Ako se koriste priloženi dodaci za odmak od zida, dubina za ugradnju uređaja povećava se za 15 mm.

# Ugradnja

## Priključci

FNS 4382 ... ws N, FNS 4382 ... el N

Sve mjere su navedene u mm.

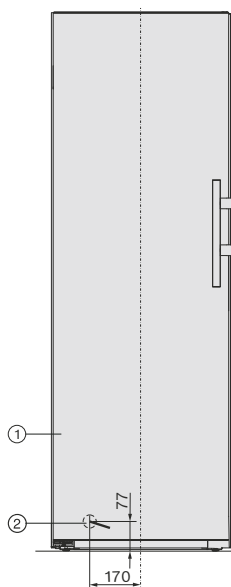

- ① Pogled sprijeda
- ② Mrežni priključak duljine = 2.100 mm  
Produženi mrežni priključak moguće je nabaviti u Miele servisu.

## Dimenzija za postavljanje/Pogled odozgo

FNS 4383 ... ws N + KS 4384 ... ws N, FNS 4383 ... el N + KS 4384 ... el N

Ostale informacije pročitajte u ovom poglavlju, odlomak „Postavljanje više uređaja za hlađenje – Postavljanje Side-by-Side“.

Sve mjere su navedene u mm.

Ispravna funkcija uređaja za hlađenje zajamčena je kad su otvori za prozračivanje i odzračivanje slobodni.

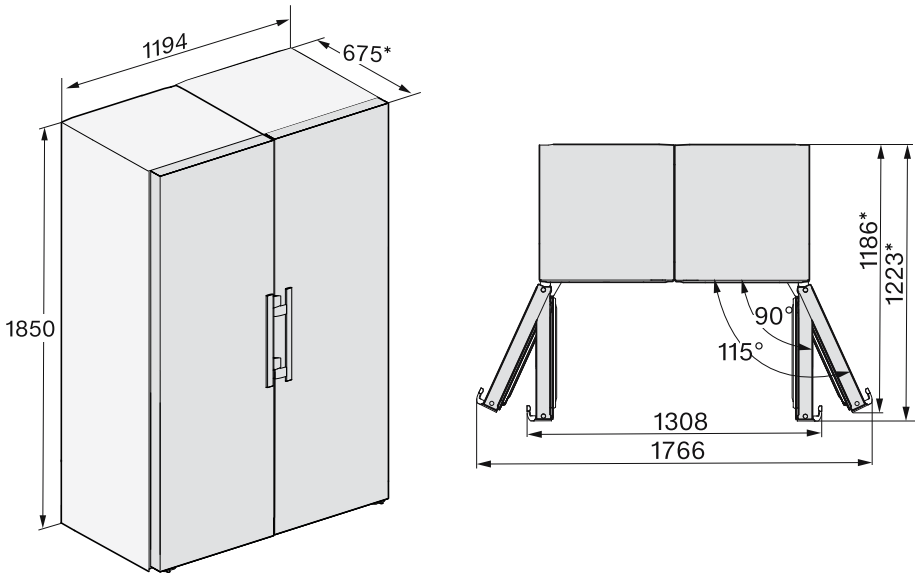

\* Dimenzija bez postavljenog dodatka za odmak od zida. Ako se koriste priloženi dodaci za odmak od zida, dubina za ugradnju uređaja povećava se za 15 mm.

# Ugradnja

## Električni priključak

Uređaj za hlađenje se smije priključiti na zaštićenu utičnicu isključivo s priloženim mrežnim kabelom.

Uređaj za hlađenje postavite tako da je utičnica lako dostupna. Ukoliko utičnica nije lako dostupna, u sklopu instalacije mora postojati naprava za odvajanje za svaki pol.

**⚠** Opasnost od požara zbog pregrijavanja.

Uporaba uređaja za hlađenje koji je priključen na višestruke utičnice i produžni kabel može uzrokovati preopterećenje kabela.

Iz sigurnosnih razloga nemojte upotrebljavati višestruke utičnice ni produžne kablove.

Električna instalacija mora biti izvedena u skladu s normom VDE 0100.

Iz sigurnosnih razloga preporučujemo primjenu FID-sklopke (RCD) tipa  na dodijeljenoj kućnoj instalaciji za električni priključak uređaja za hlađenje.

Oštećeni mrežni priključni kabel smije se zamijeniti samo specijalnim mrežnim priključnim kabelom istog tipa (dostupan u Miele servisu). Iz sigurnosnih razloga zamjenu smije obavljati samo kvalificirano osoblje ili Miele servis.

Nazivna snaga i jačina osigurača navedeni su u ovim uputama za uporabu ili na tipskoj naljepnici. Ove podatke usporedite s podacima električnog priključka na mjestu ugradnje. U slučaju sumnje obratite se stručno osposobljenom električaru.

Mogući je povremeni ili trajni pogon na samodostatnom ili ne mrežno sinkroniziranom sustavu napajanja energijom (poput primjerice pojedinačne mreže, back up sustavi). Pretpostavka za takav pogon da je sustav napajanja energijom u skladu sa zahtjevima EN 50160 ili sličnim.

Zaštite predviđene za kućnu ugradnju i za ovaj Miele proizvod u svojoj funkciji i načinu rada moraju biti sigurne i u pojedinačnom pogonu ili pogonu koji nije mrežno sinkroniziran ili se moraju zamijeniti istovjetnim mjerama u ugradnji. Kako je primjerice opisano u aktualnoj objavi VDE-AR-E 2510-2.

## Priključivanje uređaja za hlađenje

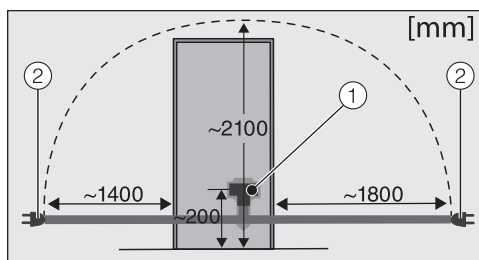

Stražnja strana uređaja za hlađenje

- ① Utikač uređaja
- ② Mrežni utikač

■ Utaknite utikač od uređaja.

Pripazite da je utikač ispravno umetnut.

■ Utaknite utikač uređaja za hlađenje u utičnicu.

Hladnjak je sad priključen na električnu mrežu.

### Energiju ćete uštedjeti na sljedeći način:

- Mjesto postavljanja** Uređaj za hlađenje mora pri povišenim temperaturama okoline često hladiti i stoga troši više energije. Stoga:
- Uređaj za hlađenje postavite u dobro prozračenu prostoriju.
  - Uređaj za hlađenje ne postavljajte pored izvora topline (radijator, štednjak).
  - Uređaj za hlađenje zaštitite od izravne sunčeve svjetlosti.
  - Osigurajte idealnu temperaturu okoline oko 20°C.
  - Poprečne otvore za prozračivanje i odzračivanje držite slobodnima i redovito čistite od prašine.
- Podešavanje temperature** Što je podešena temperatura niža, potrošnja energije je veća. Preporučuju se sljedeće postavke:
- Zona za zamrzavanje -18°C.
- Uporaba** Potrošnja energije povećava se kao rezultat uvedene topline i zapriječene cirkulacije zraka. Stoga:
- Vrata uređaja uvijek otvarajte što je kraće moguće. Dobro sortiranje namirnica pomaže pri orijentaciji.
  - Vrata uređaja nakon otvaranja potpuno zatvorite.
  - Topla jela i napitke ohladite prije no što ih stavite u uređaj za hlađenje.
  - Namirnice dobro zapakirajte ili poklopite prije odlaganja u uređaj za hlađenje.
  - Nemojte previše napuniti pretince tako da zrak može cirkulirati.
  - Kod rasporeda ladica i površina za odlaganje pridržavajte se rasporeda prilikom isporuke.
  - Prilikom umetanja namirnica pazite da ne pokrijete otvore za prozračivanje.
  - Koristite dodatke za odmak od zida. Dodaci za odmak od zida na poleđini Vašeg uređaja za hlađenje brinu se za postizanje deklarirane potrošnje energije.

# Opis uređaja

---

## Pregled uređaja

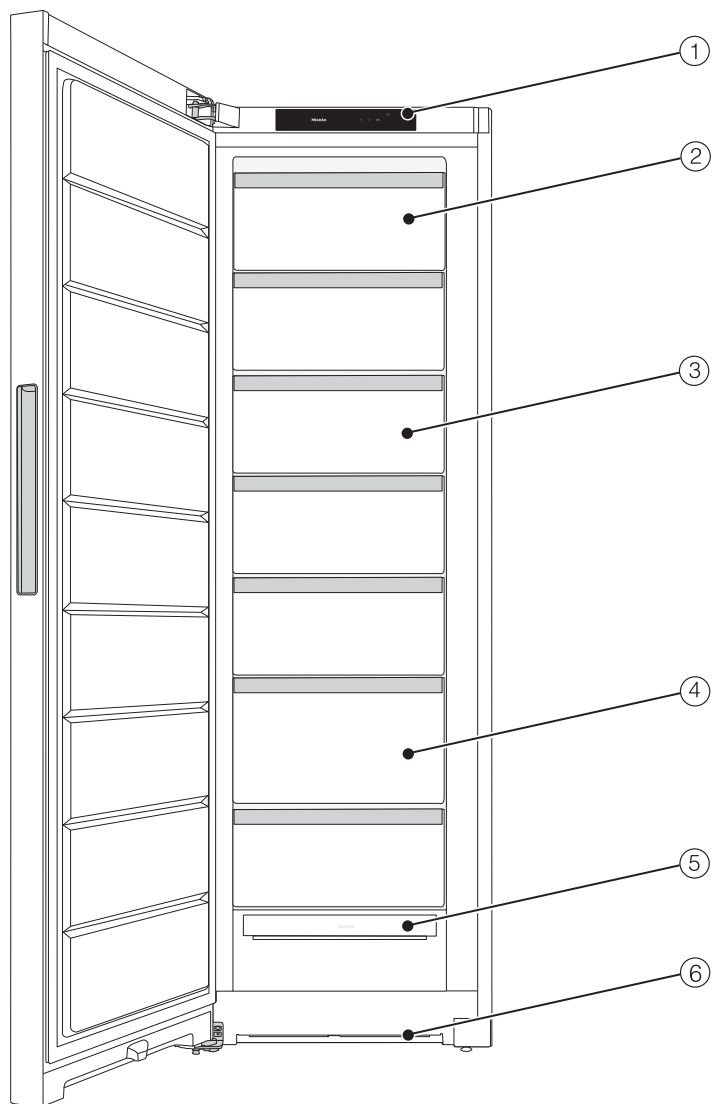

Ova slika prikazuje primjer modela uređaja.

- ① Zaslón
- ② Nagibna ladica za zamrzavanje
- ③ Ladica za zamrzavanje
- ④ Ladica za zamrzavanje XXLBox
- ⑤ NoFrost modul
- ⑥ Ventilacijski presjek

# Opis uređaja

## Upravljačka ploča s početnim zaslonom

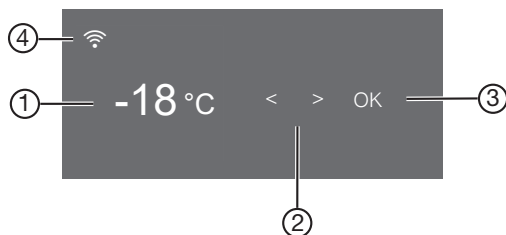

- ① Prikaz temperature za zonu za zamrzavanje
- ② Senzorske tipke za odabir postavki
- ③ Senzorska tipka OK za potvrđivanje odabira i ulaz u način postavki ⚙️
- ④ Prikaz Miele@home statusa veze (vidljivo samo kad je uspostavljena funkcija Miele@home)

### Način za podešavanje ⚙️

Sljedeće funkcije možete odabrati u načinu za podešavanje i promijeniti neke njihove postavke:

Simbol	Funkcija	Tvornička postavka
	Uključivanje ili isključivanje Party načina rada (pogledajte poglavlje „Određivanje ostalih postavki“)	Isključeno
	Uključivanje ili isključivanje funkcije zaključavanja (pogledajte poglavlje „Određivanje ostalih postavki“)	(Isključeno)
	Uključivanje ili isključivanje Šabat načina rada (pogledajte poglavlje „Određivanje ostalih postavki“)	Isključeno
	Pozivanje informacija o funkciji Šabat način rada (pogledajte poglavlje „Određivanje ostalih postavki“)	—
	Promjena vremena do uključivanja alarma vrata (pogledajte poglavlje „Određivanje ostalih postavki“)	1:00



Ⓜ	Postavljanje Miele@home po prvi puta, aktivacija ili deaktivacija WLAN-a ili resetiranje konfiguracije mreže (pogledajte poglavlje „Određivanje ostalih postavki“)	APP
🔊 / 🔇	Uključivanje ili isključivanje tona tipki	Uključeno
🔊 / 🔇	Promjena glasnoće tonova upozorenja ili signalnih tonova ili potpuno isključenje tonova upozorenja ili signalnih tonova (pogledajte poglavlje „Određivanje ostalih postavki“)	Uključeno /Stupanj 5
☀️	Promjena svjetline zaslona (pogledajte poglavlje „Određivanje ostalih postavki“)	Stupanj 4
°C / °F	Promjena jedinica temperature (°Celzij ili °Fahrenheit)	°C
■	Isključivanje funkcije prezentacije (vidljivo samo kad je uključena) (pogledajte poglavlje „Određivanje ostalih postavki“)	Isključeno
🔄	Resetiranje postavki na tvorničke postavke (pogledajte poglavlje „Određivanje ostalih postavki“)	—
i	Pozivanje informacija (oznake modela i tvorničkog broja) Vašeg uređaja za hlađenje (pogledajte poglavlje „Određivanje ostalih postavki“)	—

## Opis uređaja

---

### Odabir željene funkcije u načinu za podešavanje ⚙️

- Na upravljačkoj ploči dodirnite senzorsku tipku *OK*.

Na zaslonu se prikazuje 📶.

- Senzorskom tipkom < ili > odaberite simbol ⚙️.
- Pritisnite *OK*.
- Željenu funkciju odaberite senzorskom tipkom < ili >.
- Za odabir željene funkcije pritisnite *OK*.

Kad je funkcija **uključena** pojavljuje se točka u gornjem kutu zaslona •.

- Kako biste isključili odabranu funkciju, dodirnite *OK*.

Kad je funkcija **isključena** gasi se točka u gornjem kutu zaslona.

### Napuštanje načina za podešavanje ⚙️

- Senzorskom tipkom < ili > odaberite simbol ↩️.
- Pritisnite *OK*.
- Senzorskom tipkom < ili > odaberite simbol ↩️ i dodirnite *OK*.
- **Alternativno:**  
nakon zadnjeg pritiska na tipku pričekajte oko 15 sekundi.  
Tada se način za podešavanje automatski napušta.

## Oblikovanje unutrašnjosti

### Naginjanje najgornje ladice

Ladica se može nagnuti. Tako se lakše vade zamrznute namirnice.

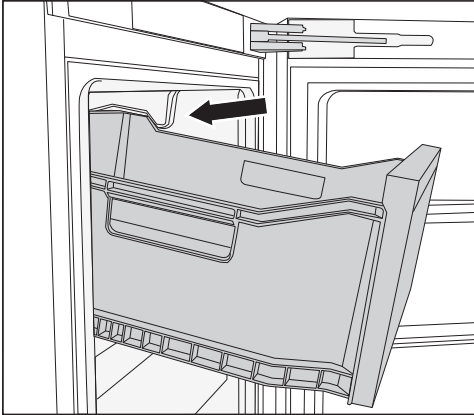

- Izvucite ladicu.

Ladica je osigurana zaštitom od izvlačenja pa ne može ispasti.

### Ladica za zamrzavanje XXL Box

Posebno visoka ladica za zamrzavanje nudi više volumena, a time i mjesta za pohranu nezgrapnih, visokih namirnica koje se zamrzavaju.

## Isporučeni pribor

### Posuda za pravljenje kockica leda

### Pribor za Side-by-Side ugradnju

ovisno o modelu

Za „side-by-side“ postavljanje dva uređaja za hlađenje jedan uz drugi.

### Dodatni pribor

Miele u svojem asortimanu nudi koristan pribor te sredstva za čišćenje i njegu prilagođenih Vašem uređaju za hlađenje.

Dodatni pribor možete kupiti u Miele internet trgovini. Ove proizvode možete nabaviti i preko Miele servisa (pogledajte kraj uputa za uporabu) i Miele specijalizirane prodavaonice.

### Univerzalna krpa od mikrovlakana

Krpa od mikrovlakna pomaže pri otklanjanju otisaka prstiju i manjih zaprljanja na površinama od plemenitog čelika, plohamu uređaja, prozorima, namještaju, auto staklima itd.

### MicroCloth set krpa

MicroCloth komplet sastoji se od univerzalne krpe, krpe za staklo i krpe za visoki sjaj.

Krpe su posebno otporne na pucanje i trošenje. Obzirom na jako fina mikro vlakna krpe postižu izvrsne rezultate čišćenja.

### MicroCloth HyClean

MicroCloth HyClean je antibakterijska višenamjenska krpa, posebno otporna i izdržljiva. Može se koristiti suha ili vlažna, s ili bez sredstva za čišćenje.

# Uključivanje i isključivanje uređaja za hlađenje

---

## Prije prve uporabe

- Uklonite svu ambalažu i zaštitne folije.
- Očistite unutrašnjost i pribor (pogledajte poglavlje „Čišćenje i održavanje“).

## Priključivanje uređaja za hlađenje

- Priključite uređaj za hlađenje na električnu mrežu kako je opisano u poglavlju „Električni priključak“.

Na zaslonu se prvo prikazuje Miele, a potom .

## Uključivanje uređaja za hlađenje

- Otvorite vrata uređaja.
- Na upravljačkoj ploči dodirnite senzorsku tipku *OK*.

Uređaj za hlađenje počinje hladiti.

Čim se postigne podešena temperatura zamrzavanja, gasi se simbol , indikator temperature zone za zamrzavanje konstantno svijetli te prestaje zvučni signal upozorenja.

- Ukoliko Vas zvučni signal upozorenja smeta, dodirnite *OK*.

Zvučni signal upozorenja prestaje.

Uređaj za hlađenje se podešava na prethodno podešene temperature.

Namirnice stavite u zonu za zamrzavanje tek kad je temperatura u zoni za zamrzavanje dovoljno niska (mini. -18°C).

# Uključivanje i isključivanje uređaja za hlađenje

## Isključivanje uređaja za hlađenje

- Na upravljačkoj ploči dodirnite senzorsku tipku *OK*.

Na zaslonu se prikazuje 🌡️.

- Pritisnite *OK*.
- Senzorskom tipkom < odaberite simbol ⏻.

- Pritisnite *OK*.

Na zaslonu se prikazuje ⏻.

Hlađenje je isključeno.

Pazite: Uređaj za hlađenje nije odvojen od mreže kada je isključen.

## Obratite pažnju kod duže odsutnosti

Ako se kod dulje odsutnosti uređaj za hlađenje isključi, a ne očisti, postoji opasnost od nastanka plijesni ako je uređaj zatvoren.

Obavezno očistite uređaj za hlađenje.

Ako dulje vrijeme nećete upotrebljavati uređaj za hlađenje, pazite na sljedeće:

- Isključite uređaj za hlađenje.
- Izvucite utikač iz utičnice ili isključite osigurač kućne instalacije.
- Očistite uređaj za hlađenje i ostavite vrata uređaja otvorena, kako bi se uređaj za hlađenje dovoljno prozračio i kako biste izbjegli stvaranje neugodnih mirisa.

# Ispravna temperatura

Za pohranu namirnica vrlo je važna odgovarajuće podešena temperatura. Zbog mikroorganizama namirnice se brzo mogu pokvariti, što se može spriječiti, odnosno usporiti podešavanjem ispravne temperature pohranjivanja. Temperatura utječe na brzinu rasta mikroorganizama. Niža temperatura usporava ove procese.

Kako biste zamrznuli svježe namirnice i dugotrajno ih sačuvali potrebna je temperatura od **-18°C**. Pri ovoj je temperaturi vrlo usporen rast mikroorganizama. Čim temperatura prijeđe **-10°C** počinje raspadanje zbog mikroorganizama i namirnice se ne mogu dugo čuvati. Zbog toga se odmrznute namirnice ili one koje su se počele odmrzavati mogu ponovno zamrznuti tek kad su pripremljene (kuhane ili pečene). Visoke temperature uništavaju mikroorganizme.

Temperatura u uređaju za hlađenje se povećava:

- što se češće i dulje otvaraju vrata uređaja.
- što se više namirnica pohranjuje.
- što su svježe pohranjene namirnice toplije.
- što je temperatura oko uređaja za hlađenje viša. Uređaj za hlađenje je razvijen za određeni klimatski razred (raspon temperature okoline) čije se granice moraju poštivati.

## Prikaz temperature

U normalnom načinu rada na zaslonu se prikazuje **najviša temperatura zone za zamrzavanje**, koja trenutno vlada u uređaju za hlađenje.

Ovisno o temperaturi prostorije i postavci može potrajati i nekoliko sati dok se ne postigne željena temperatura koja se onda trajno prikazuje na zaslonu.

## Podešavanje temperature

- Na upravljačkoj ploči dodirnite senzorsku tipku **OK**.

Na zaslonu se prikazuje .

- Pritisnite **OK**.
- Temperaturu promijenite senzorskim tipkama **<** i **>**.
- Pritisnite **OK**.

Prikaz temperature ponovno se mijenja na stvarnu temperaturu, koja trenutno vlada u uređaju za hlađenje.

## Moguće podešene vrijednosti

- Zona za zamrzavanje: **-15 do -28°C**

## **Kad ste promijenili podešenu temperaturu:**

- Nakon par sati provjerite prikaz temperature. Tek tada će se podesiti stvarna temperatura.
- nakon oko 6 sati kod manje napunjenog uređaja za hlađenje
- nakon oko 24 sata kod sasvim napunjenog uređaja za hlađenje

Ako je temperatura nakon nekog vremena previsoka ili preniska:

- Ponovo podesite temperaturu.

# Korištenje funkcije Brzo zamrzavanje

## Brzo zamrzavanje ❄️

Kod uključene funkcije Brzo zamrzavanje ❄️ **zona za zamrzavanje** se vrlo brzo hladi do najniže vrijednosti (ovisno o temperaturi okoline). Uređaj za hlađenje radi s najvećom mogućom snagom hlađenja i temperatura pada. Ovu funkciju odaberite prije zamrzavanja svježih namirnica. Na taj ćete način omogućiti potpuno zamrzavanje namirnica te ćete očuvati hranjive tvari, vitamine, izgled i okus iste.

Kod uključene funkcije Brzo zamrzavanje ❄️ može doći do povećanih zvučova uređaja.

Brzo zamrzavanje se mora uključiti oko **6 sati prije stavljanja namirnica** koje želite zamrznuti. Ukoliko koristite **maksimalnu snagu zamrzavanja**, funkciju Brzo zamrzavanje ❄️ **morate uključiti 24 sata** prije.

Funkcija Brzo zamrzavanje ❄️ isključuje se automatski nakon najviše 72 sata. Uređaj za hlađenje ponovno radi normalnom snagom hlađenja. Vrijeme do isključivanja funkcije ovisi o količini svježih stavljanih namirnica.

**Savjet:** Za uštedu energije možete i sami isključiti funkciju Brzo zamrzavanje čim su namirnice ili napitci dovoljno hladni.

Funkciju Brzo zamrzavanje ne trebate uključivati

- kad stavljate već zamrznute namirnice.
- kad svakodnevno stavljate samo do 2 kg namirnica.

## Uključivanje i isključivanje brzog zamrzavanja ❄️

- Na upravljačkoj ploči dodirnite senzorsku tipku OK.

Na zaslonu se prikazuje 🌡️.

- Pritisnite OK.
- Senzorskom tipkom < odaberite simbol ❄️.
- Pritisnite OK.

Kod **uključene** funkcije Brzo zamrzavanje ❄️ prikazuje se točka u gornjem kutu zaslona •.

- Senzorskom tipkom > odaberite željenu vrijednost temperature i dodirnite OK.





## Pojašnjenja pojedinih postavki



U nastavku su opisane samo one postavke koje zahtijevaju daljnje pojašnjenje.



Dok ste u načinu za podešavanje , automatski se gase alarm za vrata i ostala upozorenja.

### Party način rada

Funkcija Party način rada  preporučuje se kada želite brzo zamrznuti veliku količinu svježe pohranjenih namirnica.

**Savjet:** Funkciju Party način rada  uključite oko 4 sata prije stavljanja namirnica i napitaka.



Kad je Party način rada  uključen, funkcija Brzo zamrzavanje  se automatski uključuje.

Funkcija Party način rada  automatski se isključuje nakon 24 sata. No funkciju Party način rada  možete u svakom trenutku ranije isključiti.



Dođe li do prekida napajanja isključuje se funkcija Party načina rada .

### Uključivanje funkcije zaključavanja /

Uključena funkcija zaključavanja  štiti od neželjenog isključivanja uređaja za hlađenje i do neželjenih promjena postavki od strane neovlaštenih osoba npr. djece.

■ U načinu za podešavanje  senzorskom tipkom < ili > odaberite simbol .

■ Pritisnite OK.

Kad je funkcija zaključavanja  uključena pojavljuje se točka u gornjem kutu zaslona .

■ Zatvorite vrata uređaja. Funkcija zaključavanja je tek tada uključena .

### Kratkotrajno isključivanje funkcije zaključavanja /

Ako želite primjerice promijeniti temperaturu, funkcija zaključavanja se može kratkotrajno isključiti:

■ Pritisnite OK.

Na zaslonu se prikazuje .

■ Senzorsku tipku OK dodirnite na 6 sekundi.

Na zaslonu se prikazuje .

■ Pritisnite OK.

■ Sada napravite željene postavke.

■ Pritisnite OK.

Zatvaranjem vrata uređaja ponovo se uključuje funkcija zaključavanja .

### Potpuno isključivanje funkcije zaključavanja /

■ Pritisnite OK.



## Određivanje ostalih postavki

---

Na zaslonu se prikazuje .

- Senzorsku tipku OK dodirnite na 6 sekundi.

Na zaslonu se prikazuje .

- Senzorskom tipkom < ili > odaberite simbol .
- Pritisnite OK.
- Senzorskom tipkom < ili > odaberite simbol .
- Pritisnite OK.

Kada je funkcija zaključavanja isključena na zaslonu se prikazuje .



### Informacije o Šabat načinu rada

Ovaj je proizvod potvrđen Star-K certifikatom internacionalnog Instituta za izdavanje košer certifikata.

Ovdje se mogu pozvati verzije Star-K certifikata.

### Promjena vremena do uključivanja alarma vrata

Možete podesiti koliko se brzo oglašava alarm vrata nakon otvaranja vrata uređaja.

- U načinu za podešavanje  senzorskom tipkom < ili > odaberite simbol .
- Pritisnite OK.
- Senzorskim tipkama < i > odaberite željeni vremenski period između 30 sekundi i 3 minute: 30 sekundi isključeno.
- Pritisnite OK.

## Miele@home

Vaš uređaj za hlađenje je opremljen integriranim WLAN modulom.

U tvorničkim postavkama umrežavanje nije aktivirano.

Za uporabu Vam je potrebno sljedeće:

- WLAN mreža
- Miele aplikacija
- korisnički račun kod tvrtke Miele. Korisnički račun možete izraditi putem Miele aplikacije.

Miele aplikacija vodi Vas kroz povezivanje između uređaja za hlađenje i kućne WLAN mreže.

Nakon što ste uređaj za hlađenje povezali na svoju WLAN mrežu, pomoću aplikacije možete primjerice vršiti sljedeće akcije:

- Možete pozvati informacije o radnom stanju svog uređaja za hlađenje
- Mijenjanje postavki svog uređaja za hlađenje

Povezivanjem uređaja za hlađenje u Vašu WLAN mrežu povećava se potrošnja energije, čak i ako je uređaj za hlađenje isključen.

Osigurajte da na mjestu postavljanja svog uređaja za hlađenje primete signal WLAN mreže dovoljne jačine.

## Raspoloživost WLAN veze

WLAN veza dijeli raspon frekvencije s drugim uređajima (npr. mikrovalnim pećnicama, igračkama na daljinsko upravljanje). Uslijed navedenog, može doći do privremenih ili trajnih poremećaja veze. Stoga se ne može jamčiti stalna raspoloživost ponuđenih funkcija.

## Raspoloživost Miele@home

Korištenje Miele aplikacije ovisi o raspoloživosti Miele@home usluga u Vašoj državi.

Usluga Miele@home nije raspoloživa u svakoj državi.

Informacije o raspoloživosti možete pronaći preko internet stranice [www.miele.hr](http://www.miele.hr).

## Miele aplikacija

Miele aplikaciju možete besplatno preuzeti u Apple App ili Google Play trgovinama aplikacijama.



# Određivanje ostalih postavki

## Postavljanje Miele@home prvi puta

■ U načinu za podešavanje  senzorskom tipkom < ili > odaberite simbol @.

■ Pritisnite OK.

■ Senzorskim tipkama < i > odaberite željenu metodu povezivanja (aplikacija ili WPS).

■ Pritisnite OK.

Nakon uspješne prijave, na početnom se zaslonu prikazuje .

Ukoliko vezu nije bilo moguće uspostaviti, prikazuje se .

Ponovo pokrenite postupak.

## Deaktivacija ili aktivacija WLAN veze

■ U načinu za podešavanje  senzorskom tipkom < ili > odaberite simbol @.

■ Pritisnite OK.

Kod deaktiviranog WLAN-a, na zaslonu se prikazuje simbol .

■ Kako bi se WLAN veza ponovno aktivirala, pritisnite OK.

Kod aktiviranog WLAN-a prikazuje se simbol  kao i točka na gornjem kutu zaslona •.

Kada je WLAN veza aktivna, na početnom se zaslonu prikazuje simbol .

## Resetiranje konfiguracije mreže

■ U načinu za podešavanje  senzorskom tipkom < ili > odaberite simbol @.

■ Pritisnite OK.

■ Senzorskom tipkom > odaberite simbol .

■ Pritisnite OK.

■ Senzorskom tipkom > odaberite simbol X.

■ Pritisnite OK.



Sve postavke i unesene vrijednosti za Miele@home vraćene su na početne vrijednosti.

WLAN veza se deaktivira, na početnom zaslonu nestaje .

Kada zbrinjavate svoj uređaj za hlađenje, prodajete ili pokrećete upotrebljavan uređaj za hlađenje, vratite konfiguraciju mreže na tvorničke postavke. Svi se osobni podaci uklanjaju s uređaja za hlađenje. Osim toga, prethodni vlasnik više ne može pristupiti uređaju za hlađenje.

### Promjena glasnoće tonova upozorenja i signalnih tonova



Možete promijeniti glasnoću tonova upozorenja i signalnih tonova (npr. kod alarma vrata ili poruke o greški). Ili možete isključiti tonove upozorenja i signalne tonove, ako Vas smetaju.

- U načinu za podešavanje  senzorskom tipkom < ili > odaberite simbol .
- Pritisnite OK.
- Senzorskim tipkama < i > odaberite željenu glasnoću zvuka upozorenja i signala.
- Pritisnite OK.

Kod isključenih tonova upozorenja i signalnih tonova prikazuje se .

### Promjena svjetline zaslona

Svjetlinu zaslona možete prilagoditi u odnosu na svjetlost u prostoriji.

- U načinu za podešavanje  senzorskom tipkom < ili > odaberite simbol .
- Pritisnite OK.
- Senzorskim tipkama < i > odaberite željenu svjetlinu zaslona.
- Pritisnite OK.



### Isključivanje prezentacije

Prezentacijski način rada  prodavaonici omogućava da predstavi uređaj za hlađenje bez uključenog hlađenja. Za privatnu uporabu ta postavka Vam nije potrebna.

Ako je tvornički uključen prezentacijski način rada, nakon uključivanja uređaja za hlađenje na zaslonu se prikazuje .

- Na upravljačkoj ploči dodirnite senzorsku tipku OK.

Na zaslonu se prvo prikazuje Miele, a potom početni zaslon.

- Pritisnite OK.
- U načinu za podešavanje  senzorskom tipkom < ili > odaberite simbol .
- Pritisnite OK.



Nakon što je prezentacijski način rada  isključen, uređaj za hlađenje se isključuje te se mora ponovno uključiti.

# Određivanje ostalih postavki

---

## Resetiranje postavki na tvorničke postavke

Sve se postavke uređaja za hlađenje vraćaju na tvorničke postavke (postavke pogledajte u poglavlju „Opis uređaja“).

- U načinu za podešavanje  senzorskom tipkom < ili > odaberite simbol .
- Pritisnite OK.
- Senzorskom tipkom > odaberite simbol .
- Pritisnite OK.

Uređaj za hlađenje se isključuje te se mora ponovno uključiti.

## Informacije

Na zaslonu se prikazuju podaci o uređaju (oznaka modela i tvornički broj).

Podatke o uređaju imajte pri ruci:

- za povezivanje uređaja za hlađenje u Vašu WLAN mrežu (pogledajte poglavlje „Određivanje ostalih postavki“, odlomak „Miele@home“) (ovisno o modelu).
- za slučaj javljanja kvara Miele servisu (pogledajte poglavlje „Servis“).
- za traženje podataka iz EPREL baze podataka (pogledajte poglavlje „Servis“).

 Zdravlje je ugroženo konzumacijom pokvarenih namirnica.

Ako je temperatura duže vrijeme viša od  $-18^{\circ}\text{C}$ , namirnice se odmrzavaju ili su se odmrznule. Na taj se način smanjuje trajnost namirnica.

Provjerite jesu li se namirnice počele odmrzavati ili su odmrznute. U tom slučaju takve namirnice iskoristite što prije ili namirnice obradite (kuhajte ili pecite), prije no što ih ponovno zamrznete.

### Alarm temperature

Uređaj za hlađenje je opremljen alarmom temperature tako da temperatura u zoni za zamrzavanje ne raste neprimjetno.

Ukoliko temperatura u zoni za zamrzavanje dosegne pretoplo temperaturno područje, na indikatoru temperature crveno svijetli .

Dodatno se oglašava zvučni signal sve dok ne završi stanje koje je uzrokovalo alarm ili dok se alarm ne isključi.

Trenutak kada uređaj za hlađenje prepoznaje temperaturno područje kao previše toplo ovisi o podešenoj temperaturi.

Alarm temperature prikazuje se ispred postojećeg alarma vrata.

Zvučni i optički signal mogu se javiti u sljedećim situacijama:

- Uključili ste uređaj za hlađenje i temperatura u nekoj od zoni previše odstupa od podešene temperature.
- Sortirate i vadite zamrznute namirnice pri čemu u uređaj ulazi previše toplog zraka iz prostorije.
- Zamrzavate veću količinu namirnica.
- Zamrzavate tople svježe namirnice.
- Nastupio je nestanak mrežnog napona.
- Uređaj za hlađenje je u kvaru.

Prije nego što isključite alarm temperature, treba utvrditi i otkloniti uzrok alarma temperature.

Ako Vas zvučni signal upozorenja smeta, možete ga prijevremeno isključiti.

■ Pritisnite *OK*.

Potvrđena je obavijest o upozorenju:  i zvučni signal se gase.

Na zaslonu se pojavljuje početni zaslon: na prikazu temperature se u trajanju oko 1 minute trepereći prikazuje do tada najtoplija temperatura u uređaju za hlađenje. Potom se prikaz temperature mijenja na aktualnu temperaturu.

Zvučni signal upozorenja prestaje. Simbol  se isključuje čim je završeno stanje koje je uzrokovalo alarm.

# Alarm temperature i vrata

---

## Alarm vrata

Kako bi se izbjegao gubitak energije u slučaju da vrata uređaja ostanu otvorena i kako bi se pohranjene namirnice zaštitile od topline, uređaj za hlađenje je opremljen sustavom upozorenja.

Ukoliko su vrata uređaja dulje vrijeme bila otvorena, na prikazu temperature se prikazuje . Dodatno se oglašava zvučni signal upozorenja.

Može se promijeniti vrijeme do uključivanja alarma vrata. Alarm vrata može se i isključiti (pogledajte poglavlje „Određivanje ostalih postavki“).

Čim se vrata uređaja zatvore prestaje zvučni signal i na zaslonu se isključuje simbol za alarm .

### Prijevremeno isključivanje zvučnog signala vrata

Ako Vas zvučni signal upozorenja smeta, možete ga prijevremeno isključiti.

■ Pritisnite *OK*.

Prestaje zvučni signal upozorenja i isključuje se simbol .

Ako vrata uređaja nisu zatvorena, zvučni signal upozorenja se ponavlja nakon 3 minute.



## Što se događa pri zamrzavanju svježih namirnica?

 Zdravlje je ugroženo konzumacijom pokvarenih namirnica.

Ako je temperatura duže vrijeme viša od  $-18^{\circ}\text{C}$ , namirnice se odmrzavaju ili su se odmrznule. Na taj se način smanjuje trajnost namirnica.

Provjerite jesu li se namirnice počele odmrzavati ili su odmrznute. U tom slučaju takve namirnice iskoristite što prije ili namirnice obradite (kuhajte ili pecite), prije no što ih ponovno zamrznete.

Svježe namirnice morate što prije zamrznuti kako bi se očuvale njihove hranjive vrijednosti, vitamini, izgled i okus.

Ako su namirnice brzo zamrznute, stanična tekućina ima manje vremena za prijelaz u međuprostor. Stanice se puno manje smanjuju. Pri odmrzavanju se samo manja količina tekućine, koja je prešla u međuprostor, vraća u stanice, pa je time gubitak soka bitno manji. Stoga nastaje vrlo mala lokvica vode.

## Maksimalna snaga zamrzavanja

Kako bi se namirnice brzo u potpunosti zamrznule, ne smije se prijeći maksimalna snaga zamrzavanja. Maksimalna snaga zamrzavanja unutar 24 sata prikazana je na tipskoj naljepnici „Snaga zamrzavanja ...kg/24 h“.

## Pohrana prethodno zamrznutih namirnica

Želite li pohraniti prethodno zamrznute namirnice, već prilikom kupovine u trgovini provjerite sljedeće:

- je li pakiranje oštećeno
- rok trajanja
- temperatura zone za hlađenje u trgovini mora biti  $-18^{\circ}\text{C}$  ili niža
- Ako je moguće, smrznutu hranu transportirajte u izoliranoj vrećici te ju brzo spremite u uređaj za hlađenje.

# Zamrzavanje i pohrana

## Zamrzavanje svježih namirnica

### Prije stavljanja u zamrzivač

- Kod zamrzavanja svježih namirnica čija je količina veća od 2 kg, 6 sati unaprijed uključite funkciju Brzo zamrzavanje ❄️.
- Kod zamrzavanja još većih količina namirnica funkciju Brzo zamrzavanje ❄️ uključite 24 sata unaprijed.

Već pohranjene zamrznute namirnice time dobivaju rezervnu hladnoću.

- Zamrzavajte smo svježije i besprijeckor-  
ne namirnice.

Imajte na umu da određene namirnice nisu pogodne za zamrzavanje. Navedenom pripadaju primjerice vrste povrća, koje se konzumiraju sirove, poput salate ili radiča.

**Savjet:** Kako bi se očuvala boja, okus, aroma i vitamin C povrće prije zamrzavanja kratko prokuhajte. Povrće u porcijama prokuhajte 2–3 minute. Potom izvadite povrće i brzo ga ohladite u hladnoj vodi. Ostavite povrće da se ocijedi.

## Pakiranje namirnica

- Zamrzavajte porcije.

**Savjet:** Kako bi se spriječili tragovi zamrzavanja, odaberite prikladno pakiranje (poput primjerice posuda za zamrzavanje).

- Istisnite zrak iz pakiranja te pakiranje dobro zatvorite.
- Označite sadržaj pakiranja i napišite datum zamrzavanja.

## Zamrzavanje namirnica

⚠️ Šteta uzrokovana teškim punjenjem.

Preteško punjenje može uzrokovati štetu na ladici zamrzivača.

Pridržavajte se maksimalne količine punjenja:

najdonja ladica zamrzivača = 11 kg  
sve ostale ladice za zamrzavanje = 19 kg

Namirnice koje zamrzavate ne smiju dodirivati već zamrznute namirnice, kako se već zamrznute namirnice ne bi otopile.

- Koristite suhu ambalažu kako biste izbjegli međusobno zamrzavanje namirnica ili zamrzavanje za podlogu.

Kako bi se namirnice brzo u potpunosti zamrznule, ne premašujte sljedeće veličine pakiranja:

- Voće i povrće maks. 1 kg
- Meso maks. 2,5 kg

## - Manje količine za zamrzavanje

Namirnice zamrzavajte u najgornjoj ladici zamrzivača.

- Namirnice po mogućnosti položite tako da dodiruju stražnju stjenku ladice, kako bi se iste u cijelosti brzo zamrzale.

## - VarioRoom: umetanje maksimalne količine namirnica za zamrzavanje (pogledajte tipsku naljepnicu).

Ukoliko nije zajamčeno ventiliranje zone za zamrzavanje, smanjuje se učinak hlađenja, a potrošnja energije raste.

Najdonju ladicu za zamrzavanje ne vadite iz uređaja za hlađenje.

Prilikom umetanja namirnica za zamrzavanje pazite da ne pokrijete otvore za prozračivanje.

**Savjet:** Ako želite zamrznuti veće namirnice kao npr. puricu ili divljač, možete izvaditi pojedine ladice i tako povećati prostor iznad nekih ladica.

Namirnice koje zamrzavate podijelite u sve ladice zamrzivača, no **ne** i u najdonju ladicu zamrzivača.

- Namirnice po mogućnosti položite tako da dodiruju stražnju stjenku ladice, kako bi se iste u cijelosti brzo zamrzale.

## Nakon zamrzavanja:

- Isključite funkciju Brzo zamrzavanje ❄️.
- Zamrznute namirnice stavite u ladice za zamrzavanje i zatvorite ladice za zamrzavanje.

## Period pohrane zamrznutih namirnica

Grupa-namirnica	Period pohrane (mjeseci)
Sladoled	2 do 6
Kruh, peciva	2 do 6
Sir	2 do 4
Riba, masna	1 do 2
Nemasna riba	1 do 5
Kobasice, šunka	1 do 3
Divljač, svinjetina	1 do 12
Perad, govedina	2 do 10
Povrće, voće	6 do 18
Začinsko bilje	6 do 10

Navedena vremena pohrane su orijentacijske vrijednosti.

Kod uobičajenih duboko zamrznutih proizvoda ključan je rok trajanja naveden na pakiranju.

Pri konstantnoj temperaturi zamrzavanja od  $-18^{\circ}\text{C}$  i s odgovarajućom higijenom, može se iskoristiti maksimalno vrijeme pohrane namirnica te izbjeći propadanje namirnica.

# Zamrzavanje i pohrana

---

## Brzo hlađenje pića

Boce koje ste na brzo hlađenje stavili u zonu za zamrzavanje izvadite **najkasnije nakon jednog sata**. Boce se mogu rasprsnuti.

## Korištenje pribora

### Priprava kockica leda

- Posudu za led napunite 3/4 vodom te posudu za led stavite na dno ladice zamrzivača.
- Ako se posuda za led zamrzne za dno, kako biste ju odlijepili koristite tup predmet, npr. držak žlice.

**Savjet:** Kockice leda se lagano vade iz posude kad ih kratko držite pod mlazom vode.

Uređaj za hlađenje je opremljen sustavom „NoFrost“, čime se uređaj automatski otapa.

Nastala vlaga se spušta do isparivača, te se s vremena na vrijeme otapa i isparava.

Automatskim odleđivanjem uređaj za hlađenje je uvijek bez leda. Ovaj posebni sustav ne otapa namirnice.

# Čišćenje i održavanje

Ne uklanjajte tipsku naljepnicu u unutrašnjosti uređaja za hlađenje. Ona je potrebna ako se pojavi smetnja.

Pazite da u elektroniku ne dospije voda.

 Opasnost od štete uzrokovane prodiranjem vlage u uređaj.

Para parnog čistača može oštetiti plastiku ili električne komponente. Za čišćenje uređaja za hlađenje ne koristite parni čistač.

## Napomene za sredstva za čišćenje

U unutrašnjosti uređaja za hlađenje koristite samo sredstva za čišćenje i održavanje koja nisu štetna za namirnice.

Kako ne biste oštetili površine, za čišćenje **nemojte** upotrebljavati

- sredstva za čišćenje koja sadrže sodu, amonijak, kiseline ili klor
- sredstva za uklanjanje kamenca
- abrazivna sredstva za čišćenje (primjerice prašak za ribanje, mlijeko za ribanje, kamen za čišćenje)
- sredstva za čišćenje koja sadrže otapala
- sredstva za čišćenje plemenitog čelika
- sredstva za čišćenje perilica posuđa
- raspršivače za čišćenje pećnica
- sredstva za čišćenje stakla
- spužvice za ribanje i četke (primjerice spužvice za čišćenje lonaca)
- gumice za uklanjanje prljavštine
- oštre metalne strugalice

Za čišćenje preporučujemo čistu spužvicu, mlaku vodu i malo sredstva za pranje posuđa.

### Priprema uređaja za hlađenje za čišćenje

- Isključite uređaj za hlađenje.

Na zaslonu se pojavljuje  i hlađenje je isključeno.

- Izvadite namirnice iz uređaja za hlađenje te ih pohranite na hladno mjesto.
- Za pranje izvadite pribor koji se može izvaditi (pogledajte odlomak „Vađenje i rastavljanje pribora za pranje“).

### Očistite unutrašnjosti uređaja

Uređaj za hlađenje čistite redovito, ali barem jednom mjesečno.

Ako nečistoće dulje stoje, u određenim se okolnostima zaprljanja više ne mogu ukloniti.

Površine se mogu obojiti ili promijeniti.

Nečistoće je najbolje odmah ukloniti.

- Očistite **unutrašnjost** s čistom spužvicom, mlakom vodom uz dodatak male količine deterdženta za ruke.
- Nakon čišćenja sve prebrišite čistom mokrom krpom i osušite krpom.
- Uređaj za hlađenje još kratko vrijeme ostavite otvoren, kako bi se uređaj za hlađenje dovoljno prozračio i kako biste izbjegli stvaranje neugodnih mirisa.

# Čišćenje i održavanje

## Ručno pranje ili pranje pribora u perilici posuđa

Dijelovi u nastavku čiste se **isključivo** ručno:

- sve ladice

Sljedeći dijelovi **moгу se prati u perilici posuđa**:

⚠ Šteta uzrokovana visokim temperaturama pranja posuđa.

Dijelovi uređaja za hlađenje mogu se oštetiti i primjerice deformirati pranjem u perilici posuđa pri temperaturi većoj od 55°C.

Za dijelove koji se mogu prati u perilici posuđa birajte isključivo programe pranja pri maksimalnoj temperaturi 55°C.

U kontaktu s prirodnim proizvodima u boji, primjerice mrkvom, rajčicom i kečapom, dijelovi od plastike u perilici posuđa mogu poprimiti boju. Ova promjena boje ne utječe na stabilnost dijelova.

- posuda za led

## Vađenje i rastavljanje pribora u svrhu čišćenja

### Vađenje ladica

- Ladicu izvucite do ruba.

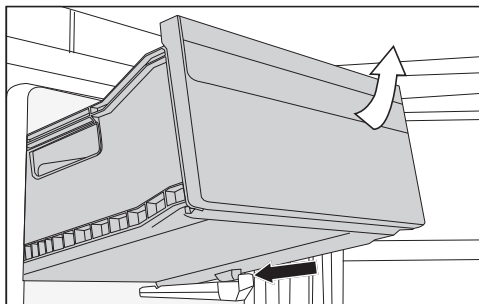

- Ladicu naprijed podignite i potom ju povucite i izvadite.

### Umetanje ladica

- Ladicu postavite ukoso u uređaj za hlađenje.
- Spustite ladicu i gurnite ladicu u uređaj.



## Čišćenje prednje strane i bočnih stijenki uređaja

Ako nečistoće dulje stoje, u određenim se okolnostima više ne mogu ukloniti. Površine se mogu obojiti ili promijeniti.

Nečistoće na prednjoj strani uređaja i bočnim stjenkama najbolje odmah uklonite.

Sve su površine osjetljive na ogrebotine i mogu promijeniti boju ako dođu u dodir s neprikladnim sredstvima za čišćenje.

Molimo pročitajte informacije u poglavlju „Napomene za sredstva za čišćenje“ koje se nalaze na početku ovog poglavlja.

- Površine očistite spužvicom, sredstvom za ručno pranje posuđa i toplom vodom. Za čišćenje možete upotrijebiti i čistu, vlažnu krpu od mikrovlakana bez sredstava za čišćenje.
- Nakon čišćenja sve prebrišite čistom mokrom krpom i osušite mekanom krpom.

## Čišćenje brtve na vratima

 Šteta uzrokovana pogrešnim čišćenjem.

Ako brtvu na vratima tretirate uljima ili mastima ona može postati porozna.

Brtvu na vratima ne tretirajte uljima ili masnoćom.

- Brtvu na vratima redovito čistite samo čistom vodom i zatim brtvu na vratima temeljito osušite krpom.

## Čišćenje poprečnih otvora za prozračivanje i odzračivanje

Nakupine prašine povećavaju potrošnju energije.

- Poprečne otvore za prozračivanje i odzračivanje redovito čistite kistom ili usisavačem (upotrebljavajte primjerice usisni kist za Miele usisavač).

# Čišćenje i održavanje

---

## Nakon čišćenja

- Sve dijelove vratite u uređaj za hlađenje.
- Eventualno ponovo uključite uređaj za hlađenje.

Uređaj za hlađenje ponovo počinje hladiti.

- Na neko vrijeme uključite funkciju Brzo zamrzavanje ❄️, kako bi se zona za zamrzavanje brzo ohladila.
- Ladice zamrzivača s namirnicama gurajte u zonu za zamrzavanje čim je temperatura u zoni za zamrzavanje dovoljno niska.
- Isključite funkciju Brzo zamrzavanje ❄️ kad je postignuta konstantna temperatura zamrzavanja od minimalno  $-18^{\circ}\text{C}$ .
- Zatvorite vrata uređaja.

Sami možete ukloniti većinu grešaka i smetnji, koje se mogu pojaviti u svakodnevnom korištenju. U mnogo slučajeva možete uštedjeti vrijeme i novac, jer nećete morati zvati servis.

Informacije za samostalno uklanjanje grešaka naći ćete na [www.miele.com/service](http://www.miele.com/service).

Sljedeće tablice pomoći će Vam u otkrivanju uzroka smetnji ili poteškoća i pronalazenju njihovog rješenja.

Do uklanjanja smetnji po mogućnosti ne otvarajte vrata uređaja za hlađenje tako da gubitak hladnoće bude što manji.

Problem	Uzrok i rješenje
<b>Uređaj za hlađenje nema kapacitet hlađenja.</b>	Uređaj za hlađenje nije uključen i na zaslonu svijetli ☺. <ul style="list-style-type: none"> <li>■ Uključite uređaj za hlađenje.</li> </ul>
	Utikač nije pravilno umetnut u utičnicu. <ul style="list-style-type: none"> <li>■ Utaknite utikač u utičnicu. Kada je uređaj za hlađenje isključen na zaslonu se prikazuje ☺.</li> </ul>
	Osigurač kućne instalacije je isključen. Moguće je da su uređaj za hlađenje, kućni napon ili neki drugi uređaj neispravni. <ul style="list-style-type: none"> <li>■ Pozovite električara ili servis.</li> </ul>
<b>Kompresor stalno radi.</b>	Nije kvar. Kako biste štedjeli energiju, kompresor hladi slabijim intenzitetom kada je potreba za hlađenjem smanjena. Time produljujete trajnost kompresora.
<b>Kompresor se uključuje sve češće i na duže vrijeme, temperatura u uređaju za hlađenje je preniska.</b>	Poprečni otvori za prozračivanje i odzračivanje su blokirani ili začepljeni prašinom. <ul style="list-style-type: none"> <li>■ Poprečne otvore za prozračivanje i odzračivanje nemojte blokirati.</li> <li>■ Poprečne otvore za prozračivanje i odzračivanje redovito čistite od prašine.</li> </ul>
	Uređaj se često otvarao ili su nedavno pohranjene ili zamrznute veće količine namirnica. <ul style="list-style-type: none"> <li>■ Vrata uređaja otvarajte samo po potrebi i što je kraće moguće.</li> </ul>

## Što učiniti, ako ...



Problem	Uzrok i rješenje
	Potrebna se temperatura nakon nekog vremena ponovno sama podešava.
	Vrata uređaja nisu pravilno zatvorena. U zoni za zamrzavanje možda se stvorio deblji sloj leda. ■ Zatvorite vrata uređaja. Potrebna se temperatura nakon nekog vremena ponovno sama podešava. Ako se već formirao deblji sloj leda, snaga hlađenja se smanjuje čime se povećava potrošnja energije. ■ Odmrznite uređaj za hlađenje i očistite ga.
	Temperatura okoline je previsoka. Što je temperatura okoline viša to kompresor duže radi. ■ Pridržavajte se uputa iz poglavlja „Ugradnja“, odlomak „Mjesto postavljanja“.
	Uređaj za hlađenje nije pravilno ugrađen u nišu. ■ Uređaj za hlađenje ugradite u skladu s naputcima iz priloženih uputa za ugradnju.
	U uređaju za hlađenje je podešena preniska temperatura. ■ Korigirajte postavku temperature.
	Odjednom je zamrznuta veća količina namirnica. ■ Pridržavajte se napomena u poglavlju „Zamrzavanje i pohrana“.
	Funkcija Brzo zamrzavanje ❄️ je još uključena. ■ Za uštedu energije sami prijevremeno isključite funkciju Brzo zamrzavanje ❄️.

Problem	Uzrok i rješenje
<p><b>Kompresor se uključuje sve rjeđe i na kraće vrijeme, temperatura u zamrzivaču raste.</b></p>	<p>To nije greška. Podešena temperatura je previsoka.</p> <ul style="list-style-type: none"> <li>■ Korigirajte postavku temperature.</li> <li>■ Temperaturu još jednom provjerite za 24 sata.</li> </ul> <p>Zamrznute namirnice se počinju topiti. Prekoračena je temperatura okoline na koju je uređaj za hlađenje podešen. Kompresor se rjeđe uključuje kad je temperatura okoline niska. Stoga temperatura u zoni za zamrzavanje može porasti.</p> <ul style="list-style-type: none"> <li>■ Pridržavajte se uputa iz poglavlja „Ugradnja“, odlomak „Mjesto postavljanja“.</li> <li>■ Povećajte temperaturu okoline.</li> </ul>
<p><b>Uređaj za hlađenje je zamrznut ili se u unutar-njem prostoru uređaja za hlađenje stvara kondenzacijska voda. Vrata uređaja se možda ne zatvaraju ispravno.</b></p>	<p>Brtva vrata ispala je iz utora.</p> <ul style="list-style-type: none"> <li>■ Provjerite je li brtva vrata dobro pozicionirana u utoru.</li> </ul> <p>Brtva vrata je oštećena.</p> <ul style="list-style-type: none"> <li>■ Provjerite je li brtva vrata oštećena.</li> </ul>
<p><b>Oštećena je brtva vrata ili ju se potrebno izmijeniti.</b></p>	<p>Brtva vrata može se izmijeniti bez alata.</p> <ul style="list-style-type: none"> <li>■ Promijenite brtvu vrata. Brtvu možete kupiti u specijaliziranoj trgovini ili u servisu.</li> </ul>















## Što učiniti, ako ...

---





### Opći problemi s uređajem za hlađenje

Problem	Uzrok i rješenje
<b>Namirnice su zamrznute za površinu.</b>	Prilikom pohrane pakirane namirnica nije bilo suho. <ul style="list-style-type: none"><li>■ Zamrznutu namirnicu odvojite pomoću tupog predmeta, primjerice drškom žlice.</li></ul>
<b>Zvučni signal upozorenja se ne oglašava iako su vrata uređaja već neko vrijeme otvorena.</b>	To nije greška. U načinu za podešavanje je isključen signal upozorenja. Ukoliko želite ponovo uključiti zvučni signal: <ul style="list-style-type: none"><li>■ U načinu za podešavanje  senzorskom tipkom &lt; ili &gt; odaberite simbol .</li><li>■ Pritisnite OK.</li><li>■ Senzorskim tipkama &lt; i &gt; odaberite željenu glasnoću zvuka upozorenja i signala.</li><li>■ Pritisnite OK.</li></ul> Kod uključenih tonova upozorenja i signalnih tonova prikazuje se  .



## Poruke na zaslonu

Poruka	Uzrok i rješenje
<p><b>Na zaslonu svijetli , uređaj za hlađenje nema kapacitet hlađenja, upravljanje uređajem za hlađenje je doduše funkcionalno.</b></p>	<p>Uključen je prezentacijski način rada.</p> <ul style="list-style-type: none"> <li>■ Pritisnite OK.</li> </ul> <p>Na zaslonu se prvo prikazuje Miele, a potom početni zaslon.</p> <ul style="list-style-type: none"> <li>■ Pritisnite OK.</li> <li>■ U načinu za podešavanje  senzorskom tipkom &lt; ili &gt; odaberite simbol .</li> <li>■ Pritisnite OK.</li> </ul> <p>Nakon što je prezentacija  isključena, uređaj za hlađenje se isključuje te se mora ponovno uključiti.</p>
<p><b>Na zaslonu se ništa ne prikazuje. Zaslon je crn.</b></p>	<p>Uključen je Šabat način rada .</p> <ul style="list-style-type: none"> <li>■ Pritisnite OK.</li> </ul> <p>Na zaslonu se prikazuje .</p> <ul style="list-style-type: none"> <li>■ Pritisnite OK.</li> </ul> <p>Kad je Šabat način rada  uključen pojavljuje se točka u gornjem kutu zaslona .</p> <ul style="list-style-type: none"> <li>■ Pritisnite OK.</li> </ul> <p>Kad je Šabat način rada  isključen gasi se točka u gornjem kutu zaslona.</p>
<p><b>Na zaslonu svijetli , uređajem za hlađenje se ne može upravljati.</b></p>	<p>Uključena je funkcija zaključavanja.</p> <ul style="list-style-type: none"> <li>■ Isključite na kratko funkciju zaključavanja ili u potpunosti isključite zaključavanje (pogledajte poglavlje „Određivanje ostalih postavki“, odlomak „Kratkotrajno isključivanje/potpuno isključivanje funkcije zaključavanja / “).</li> </ul>
<p><b>Za zaslonu svijetli  i dodatno se oglašava zvučni signal upozorenja.</b></p>	<p>Aktiviran je <b>zvučni signal za vrata</b>.</p> <ul style="list-style-type: none"> <li>■ Pritisnite OK.</li> </ul> <p>Prestaje zvučni signal upozorenja i isključuje se simbol .</p> <ul style="list-style-type: none"> <li>■ Zatvorite vrata uređaja.</li> </ul>



## Što učiniti, ako ...

Poruka	Uzrok i rješenje
<p><b>Na prikazu temperature svijetli  , dodatno se oglašava zvučni signal upozorenja.</b></p>	<p>Aktivirao se <b>alarm temperature</b>, zona za zamrzavanje je ovisno o podešenoj temperaturi pretopla ili prehladna.</p> <p>Razlozi mogu primjerice biti sljedeći:</p> <ul style="list-style-type: none"><li>- Vrata uređaja su se često otvarala.</li><li>- Zamrznuta je veća količina namirnica, a nije uključena funkcija Brzo zamrzavanje.</li><li>- Period nestanka mrežnog napona (nestanak struje) je dulje trajao.</li><li>- Uređaj za hlađenje je u kvaru.</li></ul> <p>■ Pritisnite <i>OK</i>.</p> <p>Potvrđena je obavijest o upozorenju:   i zvučni signal se gase.</p> <p>Na zaslonu se u trajanju oko 1 minute trepereći prikazuje do tada najtoplija temperatura u uređaju za hlađenje. Potom se prikaz temperature mijenja na aktualnu temperaturu.</p> <p>Trepereći prikaz temperature možete prijevremeno napustiti:</p> <p>■ Pritisnite <i>OK</i>.</p> <p>Gasi se prikaz najtoplije temperature. Nakon toga se na prikazu temperature ponovno pojavljuje stvarna trenutna temperatura u zoni za zamrzavanje.</p> <p>■ Uklonite uzrok alarma.</p> <p>■ Ovisno o temperaturi provjerite jesu li se namirnice počele otapati ili su se već otopile. Ako se to dogodi, pripremite namirnice (skuhajte ili ispecite) prije no što ih ponovno zamrznete.</p>



Poruka	Uzrok i rješenje
<p><b>Za zaslonu crveno svijetli  i dodatno se oglašava zvučni signal upozorenja.</b></p>	<p>Prikazuje se prekid mrežnog napajanja: temperatura u hladnjaku je u međuvremenu zbog prekida mrežnog napajanja ili nestanka električne energije posljednjih dana ili sati previše porasla.</p> <ul style="list-style-type: none"> <li>■ Odaberite .</li> </ul> <p>Potvrđena je poruka o greški:   i zvučni signal se gasi.</p> <p>Na prikazu temperature se u trajanju oko 1 minute trepereći prikazuje do tada najtoplija temperatura u uređaju za hlađenje. Potom se prikaz temperature mijenja na aktualnu temperaturu.</p> <p>Trepereći prikaz temperature možete prijevremeno napustiti:</p> <ul style="list-style-type: none"> <li>■ Dodirnite prikaz temperature.</li> </ul> <p>Gasí se prikaz najtoplije temperature. Nakon toga se na prikazu temperature ponovno pojavljuje stvarna trenutna temperatura. Uređaj za hlađenje dalje radi na temperaturi koja je zadnja podešena.</p> <ul style="list-style-type: none"> <li>■ Uklonite uzrok alarma.</li> <li>■ Ovisno o temperaturi provjerite namirnice, jesu li se možda otopile. Ako se to dogodi, pripremite namirnice (skuhajte ili ispecite) prije no što ih ponovno zamrznete.</li> </ul>

## Što učiniti, ako ...

Poruka	Uzrok i rješenje
<p>Na zaslonu crveno svijetli , eventualno se prikazuje oznaka greške F s brojkama. Dodatno se oglašava zvučni signal upozorenja.</p>	<p>U pitanju je kvar.</p> <ul style="list-style-type: none"><li>■ Signal upozorenja isključite na način da na zaslonu dodirnete .</li><li>■ Nazovite servis.</li></ul> <p>Za prijavu greške uz prikazanu oznaku greške potrebna Vam je i oznaka modela te tvornički broj Vašeg uređaja za hlađenje. Ove informacije se mogu izravno prikazati:</p> <ul style="list-style-type: none"><li>■ U tu svrhu na zaslonu dodirnite .</li></ul> <p>Na zaslonu se prikazuju potrebni podaci o uređaju.</p> <p>Potvrđivanjem s tipkom <i>OK</i> napuštate prikaz s informacijama o uređaju te se ponovo prikazuje broj greške.</p> <p>Uređaj za hlađenje se možete isključiti izravno iz prikaza greške.</p> <hr/> <p>Prikazuje se Greška uređaja: ovaj prikaz uvijek ima prednost te odmah otkazuje bilo koju postavku koju trenutno preuzimate.</p> <p>Greška uređaja prikazuje se ispred postojećeg alarma vrata i/ili alarma temperature.</p>

Uređaj za hlađenje tijekom rada proizvodi različite zvukove pri radu. Pri nižoj snazi hlađenja uređaj za hlađenje radi energetski štedljivo ali duže. Glasnoća je smanjena. Pri jačoj snazi hlađenja namirnice se brže hlade. Glasnoća je pojačana.

Normalni zvukovi	Kako nastaju?
<b>Brrrrr ...</b>	Brujanje potječe od kompresora. Kratkotrajno može biti nešto glasnije kada se kompresor uključi.
<b>Blubb, blubb ...</b>	Brborenje, žuborenje ili zujanje potječe od sredstva za hlađenje koje teče kroz cijevi.
<b>Klik</b>	Škljocanje se čuje uvijek kada termostat uključi ili isključi kompresor.
<b>Sssrrrrr</b>	Tiho šuštanje može dopirati od strujanja zraka u unutrašnjosti.
<b>Krck ...</b>	Krckanje se čuje uvijek kada dolazi do širenja materijala u uređaju za hlađenje.
Imajte na umu da se u rashladnom krugu ne mogu spriječiti zvukovi kompresora i protoka.	

Zvukovi	Uzrok i rješenje
<b>Štropotanje, klopotanje, zveckanje</b>	Hladnjak nije postavljen ravno. Izravnajte ga pomoću libele. Upotrijebite podesive navojne nožice ispod uređaja.
	Hladnjak dodiruje drugi namještaj ili uređaje. Odmaknite ga.
	Ladice, košare ili površine za odlaganje se pomiču ili zapinju. Provjerite dijelove koji se mogu izvaditi i eventualno ih ponovno umetnite.
	Boce ili posude se dodiruju. Malo ih razmaknite.

# Servis

Informacije za samostalno uklanjanje grešaka te o Miele rezervnim dijelovima naći ćete na [www.miele.hr/service](http://www.miele.hr/service).

## Kontakt u slučaju smetnji

U slučaju problema koje ne možete sami riješiti obratite se primjerice svojem Miele zastupniku ili Miele servisu.

Miele servisnu službu možete rezervirati online na [www.miele.com/service](http://www.miele.com/service).

Podatke o kontaktu Miele servisa naći ćete na zadnjoj stranici ovog dokumenta.

Servisu je potrebna oznaka modela i tvornički broj (fabr./SN/br.). Oba podatka naći ćete na tipskoj naljepnici koja se nalazi u unutrašnjosti uređaja za hlađenje ili ovisno o modelu u načinu podešavanja pod Informacije **i**.

## EPREL baza podataka

Od 1. ožujka 2021. sve će se informacije o oznaci potrošnje energije i zahtjevima vezanim za ekološki dizajn pronaći u europskoj bazi podataka proizvoda (EPREL). Baza podataka proizvoda dostupna je na <https://eprel.ec.europa.eu/>. Ovdje će Vas tražiti da unesete oznaku modela.

Oznaku modela naći ćete na tipskoj naljepnici koja se nalazi u unutrašnjosti uređaja za hlađenje ili ovisno o modelu u načinu podešavanja pod Informacije **i**.

<b>Miele</b>			
XXXXXX		Nr. XX/XXXXXXXXXX.	
WEINTEMPERERSCHRANK-UNTERTISCHMODELL MULTI-TEMPERATURE WINE STORAGE CABINET-UNDERCOUNTER TOP FRIGORIFER A INSEEN TEMPLES VINI SINOCC. ENCASTRABLE SOUS PLAN FRIGORIFERAZZONCIONATO. VINOCHMODER POTRABAJO ENCOMERA ВИННИЙ ТЕМПЕРАТУРНИ ШКАФ			
Klasse/Class Classe/Clase SN-ST	Ap-Typ/AP-Type AP-Type/AP-Tipo	Bruttinhalt/Gross Capacity Volume Brut/Capacidad Bruta XXXX l	Gefriervermögen/Freezing Capacity Pouvoir de Congel/Capac.Congeladora
Nutzhalt Net Capacity Volume Utile Capac. Util	Ges / K / G / WEIN / KALT Tot / R / F / WINE / CHILL Tot / R / F / WINE / CHILL Tot / F / C / WINE / CHILL	<b>R600a: XXg</b>	

## Jamstvo

Trajanje jamstva je 2 godine.

Ostale informacije naći ćete u priloženim uvjetima jamstva.

Miele izjavljuje da je ovaj zamrzivač u skladu s direktivom 2014/53/EU.

Cjelokupni tekst ove izjave o sukladnosti pronaći ćete na internet stranici:

- [www.miele.hr](http://www.miele.hr) pod Proizvodi / Preuzimanje
- <https://miele.hr/upute>, pod Servis / Zatražite informacije, unosom naziva proizvoda ili tvorničkog broja

Frekvencija	2,4000 GHz – 2,4835 GHz
-------------	----------------------------

Maksimalna snaga odašiljanja	< 100 mW
------------------------------	----------

## Autorska prava i licence

---

Za rukovanje i upravljanje komunikacijskim modulom Miele koristi svoj ili softver drugog proizvođača, koji ne spada pod takozvanu Open Source licencu. Autorska prava ovog softvera/komponenti softvera su zaštićena. Poštujte i pridržavajte se autorskih ovlaštenja tvrtke Miele i drugih.

Nadalje, komunikacijski modul integriran u uređaj sadrži komponente softvera, koje se prosljeđuju pod Open Source uvjetima. Sadržane Open Source komponente uz pripadajuća pravima zaštićena autorska prava, kopije pojedinih važećih uvjeta licenci kao i eventualne ostale informacije možete pozvati lokalno sa IP preko internet pretraživača ([http\[s\]://<ip adresa>/Licenses](http[s]://<ip adresa>/Licenses)). Ondje iskazano reguliranje jamstva i garancije Open Source uvjeta licenci vrijedi samo u odnosu s pojedinim vlasnicima prava.

Miele trgovina i servis d.o.o.  
Buzinski prilaz 32  
10 010 Zagreb  
Telefon: 01 6689 000  
Faks: 01 6689 090  
Servis: 01 6689 010  
E-mail: [info@miele.hr](mailto:info@miele.hr)  
[www.miele.hr](http://www.miele.hr)

Njemačka  
Miele & Cie. KG  
Carl-Miele-Straße 29  
33332 Gütersloh

FNS 4382 ..., FNS 4383 ...

hr-HR

M.-Nr. 12 543 540 / 00