











Bruksanvisning Fryseskap



Bruks- og monteringsanvisningen **må** leses før oppstilling –
installasjon – igangsetting. På denne måten beskytter du deg selv og
unngår skader.

Innhold

Sikkerhetsregler	5
Aktivt miljøvern	16
Installasjon	17
Oppstillingssted.....	17
Side-by-side kombinasjoner	18
Klimaklasse	19
Ventilasjon	19
Omhengsling av døren.....	20
Møbeldør	20
Horisontalt og vertikalt spaltemål	20
- Møbeldørens vekt	21
Innbyggingsmål.....	22
Innbygging i et høyskap/sett fra siden.....	22
Tilkoblinger og ventilasjon	23
Begrensning av skapdørens åpningsvinkel	24
Elektrotilkobling	25
Energisparing	26
Beskrivelse av skapet	27
Startdisplay	28
Slik fungerer betjeningen	28
Innstillingsmodus 	29
Innredning.....	31
Vippe den øverste skuffen	31
Fleksibel utforming av frysesonen(VarioRoom).....	31
Medfølgende tilbehør	31
Ekstraustyr:	31
Inn- og utkobling av skapet	32
Før første gangs bruk	32
Tilkobling av skapet	32
Innkobling av kjøle-/fryseskapet	32
Utkobling av kjøle-/fryseskapet.....	33
Vær oppmerksom på følgende ved lengre fravær	33
Den rette temperaturen	34
Temperaturdisplay.....	34
Innstilling av temperatur.....	34
Mulige innstillingsverdier.....	34
Bruk av SuperFrost	35

Flere innstillinger	36
Forklaringer på de ulike innstillingene.....	36
Party-modus 	36
Slå på låsefunksjon  / 	36
Sabbat-modus 	37
Informasjon om Sabbat-modus i	37
Forandre tidsrom frem til døralarmen  skal aktiveres.....	38
Miele@home.....	38
Endre lydstyrke for varsel- og signaltoner  / 	40
Endre lysstyrke i displayet 	40
Slå av messeinnstilling 	41
Nullstille innstillinger til fabrikkinnstilling 	41
Informasjon i	41
Temperatur- og døralarm	42
Frysing og lagring	44
Hva skjer når ferske matvarer fryses inn?.....	44
Maksimal frysekapasitet.....	44
Lagring av ferdig frysemat.....	44
Ferske matvarer som du fryser inn selv.....	45
Lagringstid for frysede matvarer.....	46
Bruk av tilbehør.....	47
Tilberedning av isbiter.....	47
Avriming	48
Rengjøring og stell	49
Henvisninger til rengjøringsmidler.....	49
Klargjøring av kjøle-/fryseskapet for rengjøring.....	50
Rengjøre skapet innvendig.....	50
Rengjøre tilbehør for hånd eller i oppvaskmaskinen.....	51
Ta ut og ta fra hverandre tilbehøret for rengjøring.....	51
Rengjøring av dørpakning.....	53
Rengjøring av ventilasjonsarealer.....	53
Etter rengjøringen.....	54
Hvis feil oppstår	55
Årsaker til støy	64
Service	66
Kontakt ved feil.....	66
EPREL-database.....	66
Garanti.....	66

Innhold

Samsvarserklæring	67
Opphavsretter og lisenser	68

Dette kjøle-/fryseskapet oppfyller de påbudte sikkerhetskravene. Bruk som ikke er forskriftsmessig, kan imidlertid føre til skader på personer og gjenstander.

Les den vedlagte bruks- og monteringsanvisningen nøye før du tar i bruk kjøle-/fryseskapet. Den gir viktige opplysninger om innbygging, sikkerhet, bruk og vedlikehold. På denne måten beskytter du deg selv og unngår skader på kjøle-/fryseskapet.

I henhold til internasjonal standard IEC 60335-1 ber Miele uttrykkelig om at all tilgjengelig informasjon om installasjon av kjøle-/fryseskapet samt sikkerhetshenvisninger og advarsler må leses nøye og følges.

Miele kan ikke gjøres ansvarlig for skader som skyldes at disse henvisningene ikke blir fulgt.

Ta vare på bruks- og monteringsanvisningen og gi den videre til en eventuell senere eier.

Sikkerhetsregler

Forskriftsmessig bruk

► Kjøle-/fryseskapet er bestemt for bruk i husholdningen og på husholdningsliknende steder, som f.eks.

- i butikker, kontorer og lignende arbeidsomgivelser

- på gårdsbruk

- av kunder på hoteller, moteller, pensjonater og andre typiske bopmiljø.

Dette skapet er ikke bestemt for utendørs bruk.

► Skapet skal kun brukes innenfor rammen av hva som er vanlig innen husholdning, til oppbevaring av frysevarer, frysing av ferske matvarer og til å lage is.

Annen bruk er ikke tillatt.

► Kjøle-/fryseskapet er ikke egnet for lagring og kjøling av medikamenter, blodplasma, laboratoriepreparater eller lignende stoffer eller produkter som ligger til grunn for direktivet om medisinsk utstyr. Feilaktig bruk av kjøle-/fryseskapet kan føre til skader på de lagrede matvarene eller at de blir fordervet. Videre er kjøle-/fryseskapet ikke egnet for drift i områder med eksplosjonsfare.

Miele kan ikke gjøres ansvarlig for skader som skyldes ureglementert bruk eller feil betjening.

► Personer (inkludert barn), som på grunn av sin psykiske eller fysiske tilstand eller pga. sin uerfarenhet eller uvitenhet ikke er i stand til å betjene kjøle-/fryseskapet på en sikker måte, må være under tilsyn av en ansvarlig person.

De får bare bruke kjøle-/fryseskapet uten tilsyn, dersom de har fått opplæring i sikker bruk og forstår mulige farer ved feil betjening.

Barn i husholdningen

- ▶ Barn under 8 år må holdes vekk fra skapet, med mindre de er under konstant tilsyn.
- ▶ Barn over åtte år får bare betjene skapet uten tilsyn, dersom betjeningen er forklart slik, at de kan bruke det på en sikker måte. Barn må kunne se og forstå mulige farer ved feil betjening.
- ▶ Barn må ikke rengjøre eller vedlikeholde skapet uten tilsyn.
- ▶ Hold øye med barn som befinner seg i nærheten av skapet. Ikke la barn leke med skapet.
- ▶ Fare for kvelning! Hvis barn leker med forpakkingsmaterialer, kan de vikle seg inn i f.eks. folie eller trekke den over hodet og kveles. Hold forpakkingsmaterialene vekk fra barn.

Sikkerhetsregler

Teknisk sikkerhet

► Det er testet at kjølemiddelkretsløpet er tett. Kjøle-/fryseskapet er i overensstemmelse med gjeldene sikkerhetsregler samt de relevante EU-retningslinjene.



► Advarsel: Brannfare/brennbare materialer. Dette symbolet befinner seg på kompressoren og indikerer brennbare materialer. Ikke fjern denne etiketten.

Kjølemiddelet (informasjon på typeskiltet) er miljøvennlig, men brennbar.

Bruken av dette miljøvennlige kjølemiddelet fører delvis til økt driftsstøy. I tillegg til støy fra kompressoren, kan det forekomme strømningslyder i hele kjølekretsløpet. Disse effektene kan dessverre ikke unngås, men de har ingen innflytelse på kjøle-/fryseskapets funksjon. Pass på ved transport og oppstilling av kjøle-/fryseskapet, at ingen deler av kjølekretsløpet blir skadet. Kjølemiddel som spruter ut, kan skade øynene, og kjølemiddel som lekker ut kan antennes.

Ved skader:

- Unngå åpen ild eller gnisttennere.
 - Koble skapet fra el-nettet.
 - Gjennomluft rommet, der skapet står, i noen minutter.
 - Ta kontakt med Miele's serviceavdeling.
- Jo mer kjølemiddel det er i et kjøle-/fryseskap, desto større må rommet være, der skapet skal stå. Ved en eventuell lekkasje kan det i for små rom dannes en brennbar gass-luft-blanding. Per 8 g kjølemiddel må rommet være minst 1 m³ stort. Mengden kjølemiddel står på typeskiltet innvendig i kjøle-/fryseskapet.

- ▶ Tilkoblingsdataene (sikring, frekvens, spenning) på skapets type-skilt må stemme overens med dataene for el-nettet, slik at det ikke oppstår skader på skapet. Sammenlign disse dataene før tilkobling. Spør elektrofagfolk hvis du er i tvil.
- ▶ Sikkerheten for skapets elektriske anlegg garanteres kun hvis det kobles til et forskriftsmessig installert jordingssystem. Det er meget viktig at denne grunnleggende sikkerhetsforutsetningen er i orden. I tvilstilfelle bør en fagperson kontrollere elektroinstallasjonen.
- ▶ Midlertidig eller permanent drift på et selvforsynt energiforsynings-system eller et energiforsyningsystem som ikke er synkronisert med strømforsyningen (som f.eks. øynettverk, backup-systemer), er mulig. Forutsetning for drift er at energiforsyningsystemet overholder ret-ningslinjene i NEK EN 50160 eller tilsvarende. Funksjon og drift av sikkerhetstiltakene i husinstallasjonen og i dette Miele-produktet må også sikres ved drift av øynettverk, eller ved drift som ikke er synkronisert med strømforsyningen, eventuelt erstattes av likeverdige tiltak i installasjonen. Eksempelvis som beskrevet i den aktuelle publiseringen av NEK EN 5272-2 / VDE-AR-E 2510-2.
- ▶ Dersom vedlagt tilkoblingsledning er skadet, må den skiftes ut med en originaldel, for å unngå fare for brukeren. Kun ved bruk av ori-ginale reservedeler garanterer Miele at de sikkerhetskravene som stil-les til produktene, blir oppfylt.
- ▶ Flerveis-stikkontakt eller skjøtekabler gir ikke nødvendig sikkerhet for skapet (brannfare). De må ikke brukes for å koble skapet til el-net-tet.
- ▶ Hvis fuktighet kommer i kontakt med spenningsførende deler eller med tilkoblingsledningen, kan det føre til kortslutning. Skapet må ikke brukes i områder hvor det er fuktighet eller fare for vannsprut (f.eks. garasje, vaskekjeller).
- ▶ Dette skapet skal ikke brukes på ikke-stasjonære oppstillings-steder (f.eks. skip).
- ▶ Skader på skapet kan utsette brukeren for fare. Kontroller at skapet ikke har synlige skader. Et skadet skap må ikke tas i bruk.

Sikkerhetsregler

- ▶ Skapet må bare brukes når det er bygd inn, slik at sikker funksjon er sikret.
- ▶ Ved installasjons- og vedlikeholdsarbeider samt reparasjoner, må skapet kobles fra el-nettet. Skapet er kun koblet fra el-nettet når:
 - sikringene i elektroinstallasjonen er koblet ut eller
 - skrusikringene i elektroinstallasjonen er skrudd helt ut eller
 - tilkoblingsledningen er koblet fra el-nettet. For tilkoblingsledning med støpselet: Ta tak i støpselet, ikke i tilkoblingsledningen for å trekke ut støpselet.
- ▶ Installasjon, vedlikehold og reparasjoner utført av ukyndige kan føre til betydelig fare for brukeren. Installasjon, vedlikehold og reparasjoner må bare utføres av fagfolk som er autorisert av Miele.
- ▶ Hvis skapet ikke repareres av servicefolk som er autorisert av Miele, tapes krav i forbindelse med garanti.
- ▶ Defekte deler skal kun erstattes av originale reservedeler fra Miele. Kun ved bruk av disse delene kan Miele garantere at de sikkerhetskravene som stilles til produktene, blir oppfylt.
- ▶ Pga. spesielle krav (f.eks. når det gjelder temperatur, fuktighet, kjemisk stabilitet, slitestyrke og vibrasjon), er kjøle-/fryseskapet utstyrt med en spesiallyspære. Denne lyspæren skal kun brukes til det den er bestemt for. Lyspæren er ikke egnet for rombelysning. Den skal kun skiftes ut av fagfolk som er autorisert av Miele eller av Mieles serviceavdeling. Dette kjøle-/fryseskapet inneholder flere lyskilder som har minst energiklasse G.

Forskriftsmessig installasjon

- ▶ Ved installasjon av kjøle-/fryseskapet må du ta hensyn til den vedlagte monteringsanvisningen.
- ▶ Bruk alltid vernehansker ved transport og montering av kjøle-/fryseskapet.
- ▶ Kjøle-/fryseskapet skal settes opp ved hjelp av to personer.
- ▶ Foreta omhengsling av døren (ved behov) i henhold til den medfølgende monteringsanvisningen.
- ▶ Monter kjøle-/fryseskapet kun i et fast, rettvisklet og vannrett innbyggingsskap som står på et vannrett og jevnt gulv.

Forskriftsmessig bruk

- ▶ Skapet er konstruert for en bestemt klimaklasse (omgivelsestemperaturområde) og grensene for denne må overholdes. Klimaklassen står på typeskiltet inne i kjøle-/fryseskapet. Lavere omgivelsestemperatur fører til lengre stillstandtid for kompressoren, slik at kjøle-/fryseskapet ikke kan opprettholde den nødvendige temperaturen.
- ▶ Ikke dekk til ventilasjonsarealene. Da blir ikke problemfri luftføring sikret. Energiforbruket stiger, og det kan oppstå skader på deler.
- ▶ Hvis du oppbevarer fett- eller fettholdige matvarer i skapet eller i skapdøren, pass på at ev. fett eller olje som renner ut ikke kommer i kontakt med kunststoffdeler i skapet. Det kan oppstå spenningsprekker i kunststoffet, slik at kunststoffet brister eller får rifter.
- ▶ Brann- og eksplosjonsfare. Ikke oppbevar eksplosive stoffer og ikke produkter med brennbare drivgasser (f.eks. spraybokser) i skapet. Eksplosive gassblandinger kan antennes av elektriske komponenter.
- ▶ Eksplosjonsfare. Ikke bruk elektriske apparater i skapet (f.eks. for produksjon av softis). Det kan føre til gnistdannelse.

Sikkerhetsregler

- ▶ Stor fare for skade. Bokser og flasker med kullsyreholdige drikker eller med væsker som kan fryse, må ikke oppbevares i frysesonen. Boksene eller flaskene kan eksplodere.
- ▶ Stor fare for skade. Hvis du legger flasker til hurtigkjøling i frysesonen, må du ta dem ut igjen senest etter en time. Flaskene kan eksplodere.
- ▶ Fare for skade. Ikke ta på frosne matvarer eller metalldele med våte hender. Hendene kan fryse fast.
- ▶ Fare for skade. Ta aldri isbiter eller pinneis (spesielt saftis), i munnen rett etter at du har tatt den ut av frysesonen. Leppene eller tungen kan fryse fast pga. den svært lave temperaturen.
- ▶ Ikke frys inn igjen matvarer som er helt eller delvis tint. De må brukes så raskt som mulig, ellers mister de næringsverdi og forderves. Hvis du koker eller steker maten, kan du fryse den inn igjen på nytt.
- ▶ Hvis du spiser matvarer som har vært lagret for lenge, er det fare for matforgiftning. Lagringstiden avhenger av flere faktorer, f.eks. ferskhet, kvalitet og lagringstemperatur. Følg anvisningene fra matvareprodusenten angående lagring og holdbarhet!

Tilbehør og reservedeler

- ▶ Bruk kun originalt tilbehør fra Miele. Hvis andre deler monteres i eller til maskinen, tapes krav i forbindelse med garanti og/eller produktansvar.
- ▶ Miele gir opp til 15 år, men minst 10 år leveringsgaranti for viktige reservedeler etter endt produksjon av kjøle-/fryseskapet.

Rengjøring og stell

- ▶ Ikke bruk olje eller fett på dørpakningen. Det kan gjøre den porøs med tiden.
- ▶ Dampen fra en damprensler kan trenge inn til strømførende deler og forårsake en kortslutning. Bruk aldri damprensler til rengjøring og avriming av skapet.
- ▶ Spisse eller skarpe gjenstander skader kjøleelementene og skapet blir ødelagt. Ikke bruk spisse eller skarpe gjenstander for å
 - fjerne rim- og islag,
 - løfte opp fastfryste isbitskåler og matvarer.
- ▶ Ikke sett elektriske varmeapparater eller stearinlys inn i skapet for å rime det av. Kunststoffet blir skadet.
- ▶ Ikke bruk tinespray eller isfjerner. Disse kan utvikle eksplosive gasser, inneholde løsnings- eller drivmidler som skader kunststoffet, eller de kan være helsefarlige.

Transport

- ▶ Transporter alltid skapet stående og i transportforpakningen, slik at det ikke oppstår skader.
- ▶ Stor fare for skade. Kjøle-/fryseskapet er tungt, og skal transporteres ved hjelp av to personer.

Sikkerhetsregler

Retur og gjenvinning av gamle produkter

- ▶ Barn som leker, kan bli sperret inne i kjøle-/fryseskapet og bli kvalt.
 - Demonter dørene.
 - Ta ut skuffene.
 - La hyllene bli værende i kjøle-/fryseskapet, slik at barn ikke kan klatre inn.
 - Ødelegg eventuelt dørlåsen på det gamle kjøle-/fryseskapet. Da forhindrer du at barn som leker, kan stenge seg inne og komme i livsfare.
- ▶ Fare for elektrisk støt!
 - Kutt av støpselet på nettkabelen.
 - Kutt av nettkabelen på det gamle produktet.
- ▶ Sørg for at alt leveres separat fra det gamle produktet ved retur og gjenvinning.
- ▶ Under og etter avfallshåndteringen må du sørge for at kjøle-/fryseskapet ikke settes i nærheten av bensin eller andre brennbare gasser og væsker.
- ▶ Brannfare grunnet olje eller kjølemiddel som lekker!
Kjølemiddelet og oljen i kjøle-/fryseskapet er brennbar. Kjølemiddel eller olje kan antenne hvis konsentrasjonen er høy nok, og hvis de kommer i kontakt med en ekstern varmekilde.
Sørg for at kjølekretsløpet ikke blir skadet under avfallshåndteringen, slik at ukontrollert utslipp av kjølemiddel (informasjon på typeskiltet) og olje unngås.
- ▶ Kjølemedium som spruter ut, kan skade øynene! Ikke ødelegg deler av kuldekretsløpet, f.eks. ved å
 - stikke hull på fordamperens kjølemediumkanaler,
 - brette av rør,
 - skrape av overflatebelegg.

Symbol på kompressoren (avhengig av modell)

Denne henvisningen har bare betydning for resirkuleringen. I normaldrift er det ingen fare.



- ▶ Oljen i kompressoren kan være dødelig ved svelging og hvis den trenger inn i luftveiene.

Retur og gjenvinning av emballasjen

Emballasjen benyttes til håndtering og beskytter produktet mot transport-skader. Emballasjematerialene er valgt med sikte på miljøvennlighet og avfalls-behandling og kan derfor generelt gjen-vinnes.

Gjenvinning av emballasjen til material-kretsløpet medfører besparelser av råstoffer. Benytt deg av materialspesifikke gjenvinningsstasjoner og returmog-ligheter. Miele-forhandleren tar transport-emballasjen i retur.

Retur og gjenvinning av det gamle produktet

Elektriske og elektroniske produkter inneholder ofte verdifulle materialer. De inneholder imidlertid også skadelige stoffer, blandinger og komponenter, som har vært nødvendige for produktets funksjon og sikkerhet. I restavfallet eller ved feil behandling kan disse stoffene være helseskadelige og skade miljøet. Kast derfor aldri produktene som restav-fall.





Pass på at ditt kjøle-/fryseskap ikke ska-des før det returneres og gjenvinnes på en forsvarlig og miljøvennlig måte. På den måten sikres det at kjølemid-delet i kuldekretsløpet og oljen i kom-pressoren ikke kan lekke ut i omgivel-sene.

Benytt i stedet de offentlige retur-punktene for innlevering og gjenvinning av slike produkter. Produktene kan leveres gratis til kommunale gjenvinningsstasjoner, forhandlere av til-svarende produkter eller til Miele. For mer informasjon, se www.miele.no. Du er selv juridisk ansvarlig for å slette per-sonlige data som måtte finne seg i de gamle produktene. Du er rettslig forplik-tet til å ta ut gamle batterier, akkumu-latorer og lamper som ikke sitter fast i produktet, og som kan tas ut uten at de blir ødelagt. Ta dem med til et egnet returpunkt, der de kan leveres gratis. Sørg for at produktet oppbevares util-gjengelig for barn til det kjøres bort.

Oppstillingssted

 Fare for skade dersom kjøle-/fryseskapet velter. Kjøle-/fryseskapet er veldig tungt og kan velte fremover når skapdøren er åpen. Hold skapdøren(e) lukket til kjøle-/fryseskapet er bygget inn. Kjøle-/fryseskapet må være sikret i nisjen i henhold til bruks- og monteringsanvisningen.

 Fare for brann og annen skade ved produkter som avgir varme. Produkter som avgir varme, kan antenne og kjøle-/fryseskapet kan begynne å brenne. Kjøle-/fryseskapet må ikke plasseres under en platetopp.

 Fare for brann og annen skade ved åpne flammer. Åpne flammer kan sette fyr på kjøle-/fryseskapet. Hold åpne flammer, som f.eks. stearinlys, unna kjøle-/fryseskapet.

Et tørt rom med god ventilasjon er egnet.

 Fare for skade pga. høy luftfuktighet. Ved høy luftfuktighet kan kondens avsettes på de utvendige flatene på skapet. Dette kondensvannet kan føre til korrosjon på ytterveggene til skapet. Plasser skapet i et tørt og/eller klimatisert rom med tilstrekkelig lufting. Forsikre deg om at skapdøren(e) kan lukkes skikkelig etter innbygging av skapet, og at skapet er bygget inn som beskrevet. De angitte ventilasjonsarealene må overholdes.

Ved valg av oppstillingssted må du være oppmerksom på at energiforbruket til kjøle-/fryseskapet stiger, dersom det står i nærheten av en varmeovn, en komfyr eller annen varmekilde. Unngå direkte sollys. Jo høyere omgivelsestemperaturen er, jo lenger går kompressoren, og desto høyere blir energiforbruket.

Installasjon

Vær oppmerksom på følgende ved innbygging av kjøle-/fryseskapet:

- Stikkontakten må ikke befinne seg bak skapet. Den må være lett tilgjengelig i nødstilfelle.
- Støpselet og nettkabelen må ikke berøre baksiden av kjøle-/fryseskapet, da disse kan skades av vibrasjoner fra kjøle-/fryseskapet.
- Heller ikke andre apparater bør kobles til en ev. stikkontakt bak kjøle-/fryseskapet.
- Pass på at nettkabelen ikke blir klemt fast eller skadet ved oppstilling av kjøle-/fryseskapet.
- Ikke plasser eller bruk grenuttak eller andre elektroniske apparater (f.eks. halogentransformatorer) på baksiden av produktet.
- Underlaget på oppstillingsstedet må være vannrett og jevnt, og ha samme høyde som gulvet rundt.

Side-by-side kombinasjoner



Fare for skade ved kondens på ytterveggene på skapet.

Ved høy luftfuktighet og manglende ventilering kan kondens avsettes på ytterveggene på skapet og føre til korrosjon.

Som hovedregel skal ikke kjøle-/fryseskap bygges inn rett ved siden av eller over andre kjøle-/fryseskap.

Ditt kjøle-/fryseskap kan bygges inn ved siden av et annet kjøle-/fryseskap, etter som det er utstyrt med integrert oppvarming i sideveggene. Begge kjøle- og fryseskapene må da bygges inn i separate innbyggingsskap.

Klimaklasse

Kjøle-/fryseskapet er konstruert for en bestemt klimaklasse (omgivelses-temperaturområde) og grensene for denne må overholdes.

Lavere omgivelsestemperatur fører til lengre stillstandstid for kompressoren. Dette kan føre til høyere temperaturer i kjøle-/fryseskapet, noe som kan ha følgeskader.

Klimaklassen står på typeskiltet inne i kjøle-/fryseskapet.

Klimaklasse	Omgivelsestemperatur
SN	10 til 32 °C
N	16 til 32 °C
ST	16 til 38 °C
T	16 til 43 °C
SN-ST	10 til 38 °C
SN-T	10 til 43 °C

Feilfri funksjon kan garanteres dersom en frysedel i klimaklassen SN brukes ved kaldere omgivelsestemperaturer (ned til +5 °C).

Ventilasjon

 Fare for brann og skade ved utilstrekkelig ventilasjon.

Dersom ikke skapet blir tilstrekkelig luftet, starter kompressoren oftere og går over et lengre tidsrom. Dette fører til økt energiforbruk og til økt driftstemperatur for kompressoren, noe som kan skade kompressoren.

Pass på at kjøle-/fryseskapet har tilstrekkelig ventilasjon.

De angitte ventilasjonsarealene må overholdes.

Ventilasjonsarealene må ikke dekkes til eller blokkeres.

Dessuten må de rengjøres for støv regelmessig.

Luften på skapets bakvegg blir varm. Derfor må innbyggingen være slik at en problemfri ventilasjon er sikret (se avsnitt «Innbyggingsmål» og den vedlagte monteringsanvisningen).

Installasjon

Omhengsling av døren

 Stor fare for skade grunnet dørens høye vekt. Dersom kjøle-/fryseskapet hengsles om av en enkelt person, foreligger det økt fare for skade både på person og skap. Dørhengsling må alltid skje ved hjelp av 2 personer.

Skapet er venstrehengslet ved levering. Hvis høyrehengsling er nødvendig, må døren hengsles om (se den vedlagte monteringsanvisningen).

Vær oppmerksom på at døren ikke kan hengsles om, dersom skapet skal plasseres Side-by-Side med et annet skap.

Møbeldør

Horisontalt og vertikalt spaltemål

Avhengig av kjøkkendesign er tykkelse og kantradius på møbeldøren, samt det omkransende spaltemålet (horisontal og vertikal spalte), fastsatt.

Det er derfor viktig å være oppmerksom på følgende:

- Horisontalt spaltemål

Spalten mellom møbeldøren og skapdøren over, eller under, må være minst 3 mm.

- Vertikalt spaltemål

Dersom spaltemålet mellom møbeldøren på kjøle-/fryseskapet og hengselsiden på kjøkkenfronten ved siden av, eller den avsluttende sidevangen, er for liten, kan det føre til kollisjon med kjøkkenfronten/sidevangen når kjøle-/fryseskapdøren åpnes.

Avhengig av tykkelse og kantradius på møbeldøren kreves et individuelt spaltemål.

Ta hensyn til dette under kjøkkenplanleggingen, eller ved utskiftning av kjøle-/fryseskap, ved å finne en passende innbyggingsløsning.

Tykkelse på møbeldør A [mm]	Spaltemål X [mm] for forskjellige kantradier B			
	R0	R1,2	R2	R3
≥16–19	minst 3			
20	5	4	4	3,5
21	5,5	5	4,5	4
22	6,5	6	5,5	5

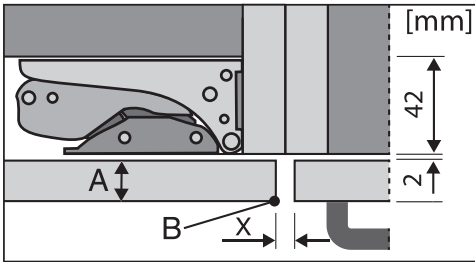

parallel kjøkkenfront

A = Møbelfronttykkelse

B = Kantradius

X = Spaltemål

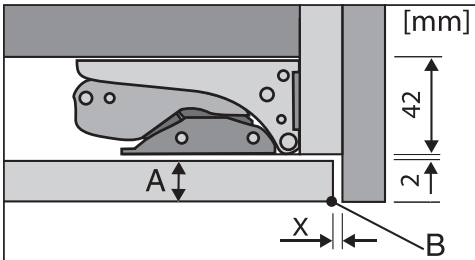

avsluttende sidevange

A = Møbelfronttykkelse

B = Kantradius

X = Spaltemål

Tips: Monter en avstandsholder mellom møbelskroget og sidevangen. Slik får du en tilsvarende bred spalte.

- Møbeldørens vekt

⚠ Fare for skade ved for tung møbeldør.

En montert møbeldør som overskrider tillatt vekt, kan skade hengslene, som blant annet kan føre til at skapets funksjon påvirkes.

Før du monterer møbeldøren, må du forsikre deg om at tillatt vekt på møbeldøren ikke overskrides.

Maksimal tillatt vekt for møbeldøren er:

Kjøle-/fryseskap	kg
FNS 7470 ...	26

Installasjon

Innbyggingsmål

Innbygging i et høyskap/sett fra siden

Alle mål er oppgitt i mm.

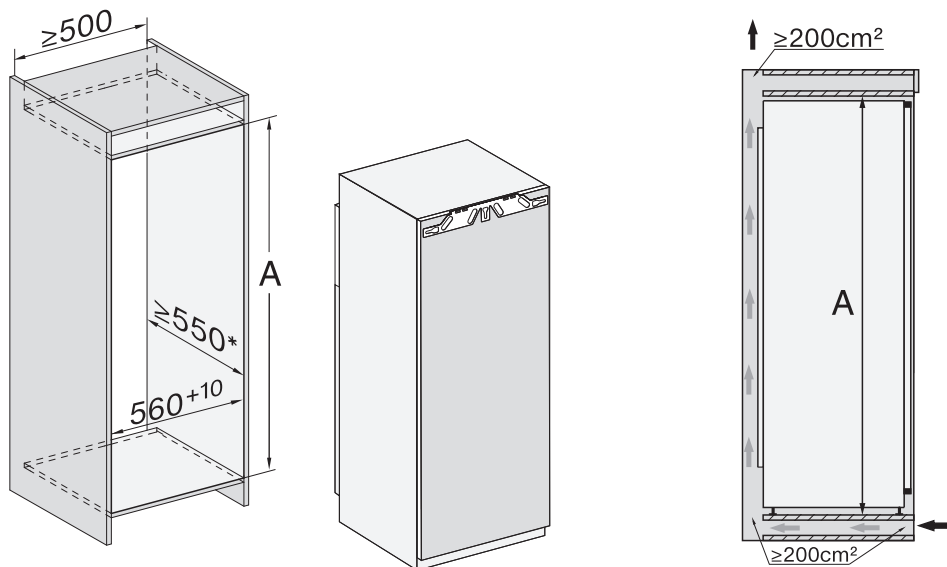

* Angitt energiforbruk ble målt ved en nisjedybde på 560 mm. Et kjøle-/fryseskap med en nisjedybde på 550 mm fungerer like godt, men vil ha et ørlite høyere energiforbruk.

Før innbyggingen må du være sikker på, at målene på innbyggingsskapet samsvarer nøyaktig med de angitte innbyggingsmålene.

	Nisjehøyde A
FNS 7470 ...	1 397–1 413

Tilkoblinger og ventilasjon

Alle mål er oppgitt i mm.

De angitte ventilasjonsarealene må overholdes, slik at du er sikret at kjøle-/fryse-skapet fungerer korrekt.

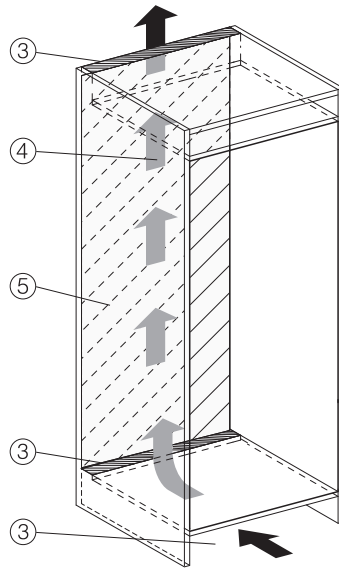
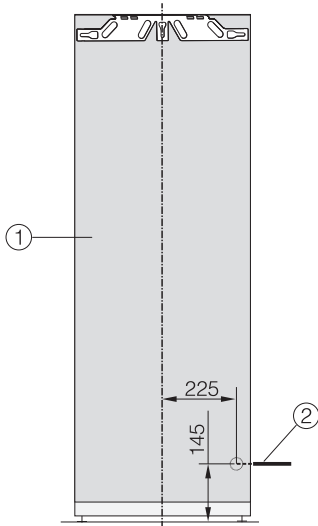

- ① Sett forfra
- ② Nettkabel, lengde = 2 200 mm
En lengre nettkabel kan kjøpes hos Miele's serviceavdeling.
- ③ Ventilasjonsåpning min. 200 cm²
- ④ Ventilasjon
- ⑤ Ingen tilkobling i dette området

Installasjon

Begrensning av skapdørens åpningsvinkel

Fra fabrikken er dørhengslene innstilt med vid døråpningsvinkel.

Dette kan imidlertid justeres på hengslene, dersom dørens åpningsvinkel skal begrenses til ca. 90°.

Stiftene for dørbegrensning må være montert før kjøle-/fryseskapet bygges inn.

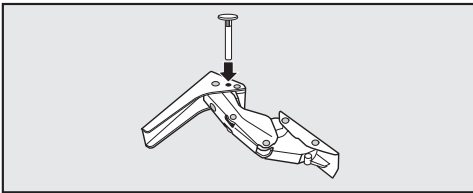

- Sett de vedlagte stiftene for dørbegrensning inn i hengslene ovenfra.

Nå er dørens åpningsvinkel begrenset til ca. 90°.

Elektrotilkobling

Skapet skal kun kobles til strømmettet med den vedlagte nettkabelen i en jordet stikkontakt.

Plasser alltid kjøle-/fryseskapet slik at stikkontakten er lett tilgjengelig. Dersom stikkontakten ikke er lett tilgjengelig, pass på at det er en skilleanordning for hver pol på oppstillingsstedet.



Brannfare ved overoppheting.
Drift av kjøle-/fryseskapet ved bruk av flerveisstikkontakter og skjøteledninger kan føre til overbelastning av kabelen.
Av sikkerhetsgrunner må du ikke bruke flerveisstikkontakter eller skjøteledninger.

Det elektriske anlegget må være utført i henhold til nasjonale el-forskrifter.

Av sikkerhetshensyn anbefaler vi å bruke en jordfeilbryter (RCD) av typen  i husinstallasjonen for elektrisk tilkobling av kjøle-/fryseskapet.

En skadet nettkabel må kun erstattes med en nettkabel av samme type (fås kjøpt hos Miele's serviceavdeling). Av sikkerhetsgrunner skal den kun skiftes ut av kvalifiserte fagfolk eller Miele's serviceavdeling.

Tilkobling og sikring: Se bruksanvisningen og typeskiltet. Denne informasjonen sammenligner du med dataene for den elektriske tilkoblingen på stedet. Spør en autorisert elektroinstallatør hvis du er i tvil.

Midlertidig eller permanent drift på et selvforsynt energiforsyningssystem eller et energiforsyningssystem som ikke er synkronisert med strømforsyningen (som f.eks. øynettverk, backup-

systemer), er mulig. Forutsetning for drift er at energiforsyningssystemet overholder retningslinjene i EN 50160 eller tilsvarende.

Funksjon og drift av sikkerhetstiltakene i husinstallasjonen og i dette produktet fra Miele må også sikres ved drift av øynettverk, eller ved drift som ikke er synkronisert med strømforsyningen, eventuelt erstattes av likeverdige tiltak i installasjonen. Eksempelvis som beskrevet i den aktuelle publiseringen av VDE-AR-E 2510-2.

Tilkobling av skapet

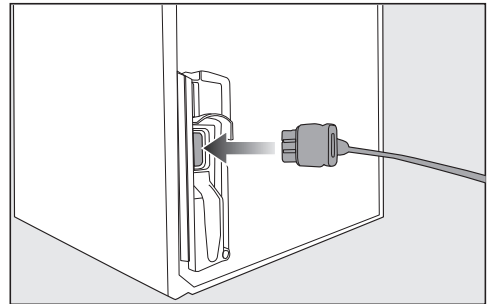

- Sett inn støpselet på baksiden av kjøle-/fryseskapet.

Pass på at støpselet er skikkelig festet.

- Sett støpselet til kjøle-/fryseskapet i stikkontakten.

Skapet er nå koblet til strømmettet.

Energisparing

Slik sparer du energi:

- Oppstillingssted** Kjøle-/fryseskapet må oftere kjøles ned ved høye omgivelsestemperaturer, og forbruker da mer energi. Derfor:
- Sett opp kjøle-/fryseskapet i et godt ventilert rom.
 - Ikke sett kjøle-/fryseskapet ved siden av en varmekilde (radiator, ovn).
 - Beskytt kjøle-/fryseskapet mot direkte sollys.
 - Sørg for en ideell omgivelsestemperatur rundt 20 °C.
 - Hold ventilasjonsåpningene frie og fjern støv fra dem regelmessig.
- Temperaturinnstilling** Jo kaldere den innstilte temperaturen er, desto høyere er strømforbruket. Følgende innstillinger anbefales:
- Frysese -18 °C.
- Bruk** Varme som kommer inn samt hindret luftsirkulasjon øker strømforbruket. Derfor:
- Hold aldri skapdøren(e) åpen lenger enn nødvendig. God sortering av matvarene hjelper.
 - Lukk døren(e) helt igjen etter at du har åpnet den/dem.
 - La varm mat og drikke avkjøles før du setter det i kjøle-/fryseskapet.
 - Lagre matvarene godt emballert eller godt tildekket.
 - Ikke overfyll hyllene/skuffene, luften må kunne sirkulere.
 - Hold deg til plasseringen av skuffer og hyller som ved levering.
 - Når du legger inn matvarer, må du passe på at ingen av ventilasjonsåpningene dekkes til.

Beskrivelse av skapet

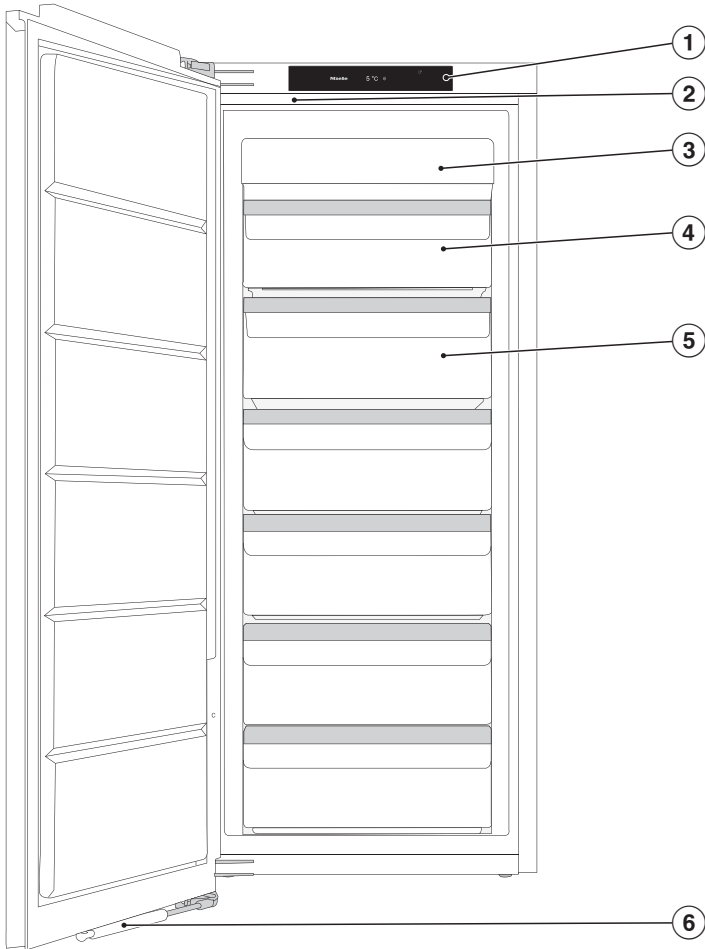

Dette bildet er eksempel på én modell.

- ① Display
- ② Innvendig lys
- ③ NoFrost-modul
- ④ Vippbar fryseskuff
- ⑤ Fryseskuffer
- ⑥ Dørdemper (SoftClose)

Beskrivelse av skapet

Startdisplay

Displayet kan bli ripet av spisse eller skarpe gjenstander, f.eks. spiker, blyanter etc.

Displayet skal kun berøres med fingrene.

Hvis fingrene er kalde, er det ikke sikkert at displayet reagerer.

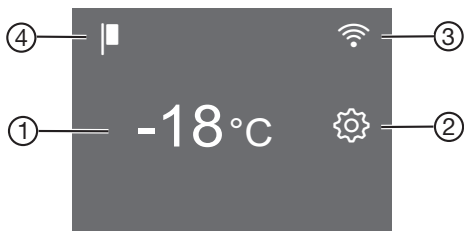

- ① Temperaturindikator for fryseseisen
- ② Sensortast innstillingsmodus ⚙️
for valg av forskjellige funksjoner i innstillingsmodus
- ③ Indikator for Miele@home tilkoblingsstatus
(kun synlig når funksjonen Miele@home er konfigurert)
- ④ Indikator messeinnstilling
(kun synlig når funksjonen Messeinnstilling er koblet inn)

Slik fungerer betjeningen













- Berør ønsket felt eller ønsket symbol i startdisplayet.
- Sveip mot venstre eller høyre over displayet til ønsket verdi/symbol vises i midten.
- Trykk på ønsket valg i displayet for å bekrefte.

Den valgte verdien eller det valgte symbolet lyser (med enkelte unntak) oransje.

- Trykk på ↵ eller OK for å forlate innstillingsnivået.

Innstillingsmodus

Du kan velge følgende funksjoner i innstillingsmodus og til dels endre noen av innstillingene deres:

Symbol	Funksjon	Fabrikkinnstilling
	Slå av eller på funksjonen Party-modus (se kapittel «Flere innstillinger»)	Av
	Låsefunksjonen Inn- eller utkobling (se kapittel «Flere innstillinger»)	 (av)
	Slå av eller på funksjonen Sabbat-modus (se kapittel «Flere innstillinger»)	Av
	Åpne informasjon om funksjonen Sabbat-modus (se kapittel «Flere innstillinger»)	—
	Endre tidsrom frem til døralarmen skal aktiveres (se kapittel «Flere innstillinger»)	1:00
	Konfigurere funksjonen Miele@home for første gang, aktivere og deaktivere WiFi eller nullstille nettverkskonfigurasjon (se kapittel «Flere innstillinger»)	APP
	Slå på eller av tastetonen	På
	Endre volumet på varsel- og signaltoner eller slå av varsel- og signaltoner helt (se kapittel «Flere innstillinger»)	På /trinn 5
	Endre lysstyrken i displayet (se kapittel «Flere innstillinger»)	Trinn 4
	Endre temperaturenhet (°Celsius eller °Fahrenheit)	°C
	Slå av funksjonen messeinnstilling (kun synlig når den er slått på) (se kapittel «Flere innstillinger»)	Av
	Nullstille innstillingene til fabrikkinnstilling (se kapittel «Flere innstillinger»)	—

Beskrivelse av skapet

- i** Åpne informasjon (modellbetegnelse og serienummer) for kjøle-/fryseskapet (se kapittel «Flere innstillinger») —

Innredning

Vippe den øverste skuffen

Den øverste skuffen kan vippes. På den måten blir det lettere å ta ut frysevarer.

- Trekk ut skuffen.

Skuffen er sikret med uttreksstopp og kan ikke falle ut.

Fleksibel utforming av frysesonen (VarioRoom)

Dersom du ønsker å legge inn større frysevarer, f.eks. kalkun eller vilt, kan du ta ut de øverste fryseskuffene og glassplatene mellom fryseskuffene. Dette gir mer plass, og muliggjør dermed lagring av plasskrevende, høye frysevarer.

Medfølgende tilbehør

Isbitskål

Ekstraustyr:

Miele har en rekke nyttig tilbehør og rengjørings- og pleiemidler for skapet.

Ekstraustyr kan bestilles i Miele's nettbutikk. Du får også kjøpt produktene i Miele's serviceavdeling (se på slutten av denne bruksanvisningen) eller hos din Miele-forhandler.

Universal-mikrofiberklut

Mikrofiberkluten fjerner fingeravtrykk og små flekker fra fronter i rustfritt stål, betjeningspanel, vinduer, møbler, bilvinduer osv.

Mikrofiberklut-sett

Mikrofiberklut-settet består av en universal, en glass- samt en høyglansklut. Klutene er spesielt slitesterke. På grunn av den veldig fine mikrofiberen har klutene meget god rengjøringseffekt.

MicroCloth HyClean

MicroCloth HyClean er en antibakteriell universalklut som er svært slitfast og robust. Den kan brukes tørr eller fuktig, med eller uten rengjøringsmiddel.

Inn- og utkobling av skapet

Før første gangs bruk

- Fjern alle forpakkingsmaterialer og beskyttelsesfolier.
- Rengjør skapet innvendig og tilbehøret (se kapittel «Rengjøring og stell»).

Tilkobling av skapet



- Koble skapet til el-nettet, som beskrevet i kapittel «Elektrotilkobling».



I displayet vises først Miele, deretter .

Innkobling av kjøle-/fryseskapet

- Åpne døren.
- Berør  i displayet.

Kjøle-/fryseskapet begynner å kjøle og det innvendige lyset tennes.

Så snart den innstilte temperaturen er nådd, slukker symbolet  , temperaturindikatoren lyser konstant og varsel-signalet stanser.



- Hvis varsel-signalet er forstyrrende, kan du trykke på  .

Varsel-signalet stanser.

Kjøle-/fryseskapet stiller seg inn på forhåndsinnstilt temperatur.

Ikke legg matvarene inn i frysesonen før temperaturen i frysesonen er lav nok (minst -18 °C).

Utkobling av kjøle-/fryseskapet

- Berør temperaturindikatoren i displayet.
- Sveip mot høyre til  vises i midten.
- Berør .

Kjølingen og det innvendige lyset er slått av.

I displayet vises .

Obs: Kjøle-/fryseskapet er ikke koblet fra strømmettet når det er slått av.

Vær oppmerksom på følgende ved lengre fravær

Hvis skapet blir koblet ut ved lengre fravær, men ikke blir rengjort, er det fare for muggdannelse hvis skapet er lukket.
Skapet må rengjøres.

Hvis du ikke skal bruke skapet på lenge, gjør følgende:

- Slå av skapet.
- Trekk ut støpselet eller koble ut sikringen i husinstallasjonen.
- Rengjør kjøle-/fryseskapet og la det stå åpent for å sikre tilstrekkelig lufting og unngå luktdannelse.

Den rette temperaturen

Riktig temperaturinnstilling er meget viktig for holdbarhet av matvarene. Med synkende temperatur blir vekstprosessene for mikroorganismer langsommere. Matvarene blir ikke så fort dårlige.

For å fryse ferske matvarer trenger man en temperatur på **-18 °C**. Holdbarheten på matvarene kan da forlenges, og man bevarer optimal kvalitet.

Så snart temperaturen stiger over -10 °C, begynner nedbrytningen på grunn av mikroorganismene, matvarene blir mindre holdbare. Derfor må matvarer som er helt eller delvis tint, ikke fryses igjen før de er bearbeidet (køkt eller stekt). På grunn av de høye temperaturene blir de fleste mikroorganismer tilintetgjort.

Temperaturen i kjøle-/fryseskapet stiger:

- Jo oftere og lenger skapdøren blir åpnet.
- Jo flere matvarer som blir lagret.
- Jo varmere de matvarene som nettopp er lagt inn er.
- Jo høyere omgivelsestemperaturen i kjøle-/fryseskapet er. Kjøle-/fryseskapet er konstruert for en bestemt klimaklasse (omgivelsestemperatur-område) og grensene for denne må overholdes.

Temperaturdisplay

Ved normal drift vises den **høyeste temperaturen** i kjøle-/fryseskapet.

Avhengig av omgivelsestemperatur og innstilling, kan det ta noen timer før ønsket temperatur er nådd og vises konstant.

Innstilling av temperatur

- Berør temperaturindikatoren i displayet.
- Sveip mot venstre eller høyre til ønsket temperatur vises i midten.
- Trykk på ønsket temperatur for å bekrefte.

Temperaturindikatoren går tilbake til den faktiske temperaturen i skapet.

Mulige innstillingsverdier

- Frysese: -15 til -28 °C

Hvis du har forandret temperaturinnstilling:

- Kontroller temperaturindikatoren etter et par timer. Først da har den virkelige temperaturen blitt stilt inn.
- etter ca. 6 timer når kjøle-/fryseskapet er lite fylt
- etter ca. 24 timer når kjøle-/fryseskapet er fullt

Hvis temperaturen skulle være for høy eller lav etter dette:

- Still inn temperaturen på nytt.

SuperFrost ❄️

Når funksjonen SuperFrost ❄️ er slått på, blir **Frysesonen** meget raskt avkjølt til den laveste temperaturen (avhengig av omgivelsestemperaturen). Temperaturen synker, da kjøle-/fryseskapet arbeider med størst mulig kjøleeffekt. Velg denne funksjonen før du fryser ned ferske matvarer. Da fryses matvarene raskt, og næringsverdi, vitaminer, utseende og smak bevares.

Når funksjonen SuperFrost ❄️ er slått på, kan det oppstå mer lyd enn ellers.

SuperFrost-funksjonen må kobles inn ca. **6 timer før du legger inn** matvarene som skal fryses inn. Dersom **maksimal frysekapasitet** skal benyttes, må SuperFrost ❄️ kobles inn **24 timer før**.

Funksjonen SuperFrost ❄️ kobles automatisk ut etter ca. 72 timer. Kjøle-/fryseskapet jobber igjen med normal kjøleeffekt. Hvor lang tid det tar før funksjonen kobles ut, er avhengig av mengden ferske matvarer som er lagt inn.

Tips: For å spare energi kan du selv koble ut SuperFrost, så snart matvarene eller drikkevarene er kalde nok.

Du trenger ikke å slå på funksjonen SuperFrost,

- når du legger inn matvarer som allerede er frosne.
- når du kun legger inn inntil 2 kg matvarer pr. dag.

Slå på og av SuperFrost ❄️

- Berør temperaturindikatoren.

- Berør ❄️ for å slå på og av funksjonen SuperFrost.

Når funksjonen SuperFrost er **slått på**, lyser ❄️ oransje.

- Gå ut av innstillingsnivået ved å trykke på temperaturindikatoren.

Flere innstillinger

Forklaringer på de ulike innstillingene



Videre beskrives kun de innstillingene som trenger nærmere forklaringer.



Når du er i innstillingsmodus  kobles døralarmen og andre varsler automatisk ut.

Party-modus

Funksjonen Party-modus  anbefales hvis du vil fryse ned store mengder ferske matvarer raskt.

Tips: Slå på funksjonen Party-modus  ca. 4 timer før du legger inn matvarene.



Når Party-modus  er slått på, blir funksjonen SuperFrost  slått på automatisk.

Funksjonen Party-modus  slås automatisk av etter ca. 24 timer. Du kan imidlertid slå av funksjonen Party-modus  tidligere om du ønsker det.

Ved strømbrudd kobles funksjonen Party-modus  ut.

Slå på låsefunksjon /

Når låsefunksjonen er slått på, beskytter den mot uønsket utkobling av kjøle-/fryseskapet og mot uønskede justeringer av en annen person, slik som barn.

- Berør .
- Sveip mot venstre eller høyre til  vises i midten.
- Berør .

Når låsefunksjonen er slått på, lyser  oransje.

- Lukk døren. Først da er låsefunksjonen  aktiv.

Deaktivere låsefunksjonen / for en kort stund

Hvis du f.eks. vil justere temperaturen, kan du deaktivere låsefunksjonen for en kort stund:





- Berør temperaturindikatoren.
- Hold  inne i ca. 6 sekunder.

Displayet går over i temperaturregulering.

- Velg ønskede innstillinger.

Låsefunksjonen  slås på igjen ved å lukke døren til kjøle-/fryseskapet.

Slå av låsefunksjonen / helt

- Berør .
- Hold  inne i ca. 6 sekunder.
- Sveip mot venstre eller høyre til  vises i midten.
- Berør .

Når låsefunksjonen er slått av, lyser .

Sabbat-modus

For å understøtte religiøse skikker, har kjøle-/fryseskapet en såkalt Sabbat-modus.

Når Sabbat-modus  er slått på, vises dette i startdisplayet.

Etter 3 sekunder slås displayet av.

Når Sabbat-modus  er koblet inn, kan du ikke foreta noen innstillinger på kjøle-/fryseskapet.

Siden de optiske og akustiske alarmerne er koblet ut, må du passe på at dørene er skikkelig lukket.

Funksjonen Sabbat-modus  kobles ut automatisk etter ca. 80 timer.

Ved innkoblet Sabbat-modus  deaktiveres:

- det innvendige lyset ved åpen dør
- alle akustiske og optiske signaler
- temperaturindikatoren
- en aktiv WiFi-forbindelse

Alle andre tidligere aktiverte funksjoner forblir aktivert.

 Helsefare ved bruk av matvarer som er fordervet.



Da et mulig strømbrudd ikke vises under Sabbat-modus , kan det hende at matvarene blir utsatt for økt temperatur en stund. Da blir matens holdbarhet forkortet.

Dersom det skjer et strømbrudd under Sabbat-modus , må du sjekke kvaliteten på matvarene.

 vises.

■ Berør .

 lyser oransje.

■ Trykk på symbolet  i innstillingsmodus .

Når Sabbat-modus er slått av, lyser symbolet  hvitt.

Informasjon om Sabbat-modus

Dette produktet er sertifisert av Star-K, et internasjonalt institutt for Koscher-sertifisering.

Her kan du åpne versjonen av Star-K-sertifiseringen.



Slå av Sabbat-modus

■ Trykk på det sorte displayet.

Flere innstillinger

Forandre tidsrom frem til dør- alarmen skal aktiveres

Du kan stille inn hvor raskt døralarmen skal lyde etter at skapdøren er åpnet.

- Berør .
- Sveip mot venstre eller høyre til  vises i midten.
- Berør .
- Sveip mot venstre eller høyre til ønsket tidsrom mellom 30 sekunder og 3 minutter: 30 sekunder vises i midten.
- Trykk på ønsket innstilling for å bekrefte.

Miele@home

Kjøle-/fryseskapet ditt er utstyrt med en integrert WiFi-modul.

Nettverkstilkoblingen er deaktivert fra fabrikken.

For å kunne bruke den, trenger du:

- et WiFi-nettverk
- Miele-appen
- en brukerkonto hos Miele. Brukerkontoen kan du opprette gjennom Miele-appen.

Miele-appen veileder deg gjennom opprettelsen av en forbindelse mellom kjøle-/fryseskapet og ditt WiFi-nettverk.

Etter at du har koblet kjøle-/fryseskapet til WiFi-nettverket, kan du f.eks. utføre følgende operasjoner med appen:

- Hente informasjon om driftstilstanden til kjøle-/fryseskapet ditt
- Endre innstillingene på kjøle-/fryseskapet

Gjennom tilkobling av kjøle-/fryseskapet til WiFi-nettverket, øker strømforbruket, også når kjøle-/fryseskapet er slått av.

Forsikre deg om at signalet til ditt WiFi-nettverk er tilstrekkelig sterkt der hvor kjøle-/fryseskapet skal plasseres.

Tilgjengelighet WiFi-forbindelse

WiFi-forbindelsen deler et frekvensområde med andre produkter (f.eks. mikrobølgeovner, fjernstyrte leker). Dermed kan det oppstå tidvise eller fullstendige forstyrrelser på forbindelsen. Kontinuerlig tilgjengelighet av de tilbudte funksjonene kan derfor ikke garanteres.

Tilgjengelighet Miele@home

Bruken av Miele Appen er avhengig av tilgjengeligheten til Miele@home-tjenestene i ditt land.

Miele@home-tjenesten er ikke tilgjengelig i alle land.

Informasjon om tilgjengelighet finner du via internettsiden www.miele.com.

Miele-app

Miele app kan lastes ned gratis fra Apple App Store® eller Google Play Store™.



Konfigurere Miele@home for første gang



- Berør .
- Sveip mot venstre eller høyre til @ vises i midten.
- Berør @.
- Trykk på ønsket tilkoblingsmetode (APP eller WPS).

Etter vellykket innlogging vises  i startdisplayet.



Dersom forbindelse ikke kunne opprettes, vises .

- I dette tilfellet må du starte prosessen på nytt.

Deaktivere eller aktivere WiFi-tilkobling

- Berør .
- Sveip mot venstre eller høyre til @ vises i midten.
- Berør @.
- Trykk på  for å deaktivere WiFi-tilkobling.





 vises.

- Trykk på  for å aktivere WiFi-tilkoblingen igjen.
- Trykk på  for å gå ut av menyområdet.

 lyser i startdisplayet når WiFi-tilkoblingen er aktiv.

Flere innstillinger

Nullstille nettverkskonfigurasjon

- Berør .
- Sveip mot venstre eller høyre til  vises i midten.
- Berør .
- Sveip mot høyre til  vises i midten.
- Berør .
- Berør OK.



Alle innstillinger som er utført og verdier som er oppgitt for Miele@home, blir nullstilt.

WiFi-tilkobling ble deaktivert,  slukker i startdisplayet.

Nullstill nettverkskonfigurasjonen når du leverer kjøle-/fryseskapet til gjenvinning, selger det eller når du tar i bruk et brukt kjøle-/fryseskap. Alle personlig data fjernes fra kjøle-/fryseskapet. Dessuten har ikke forrige eier lenger tilgang til kjøle-/fryseskapet.

Endre lydstyrke for varsel- og signaltoner /



Du kan endre lydstyrke for varsel- og signaltoner (f.eks. døralarm eller ved en feilmelding). Eller du kan slå av varsel- og signaltonene hvis de forstyrrer deg.

- Berør .
- Sveip mot venstre eller høyre til  vises i midten.
- Berør .
- Velg ønsket lydstyrke ved å sveipe til venstre eller høyre på segmentlinjen.
- Bekreft ønsket lydstyrke ved å trykke på segmentlinjen.

Når varsel- og signaltoner er slått av, vises .

Endre lysstyrke i displayet





Du kan tilpasse lysstyrken i displayet til lysforholdene i rommet.

- Berør .
- Sveip mot venstre eller høyre til  vises i midten.
- Berør .
- Velg ønsket lysstyrke ved å sveipe til venstre eller høyre på segmentlinjen.
- Bekreft ønsket lysstyrke ved å trykke på segmentlinjen.

Slå av messeinnstilling

Messeinnstillingen  gjør det mulig for faghandelen å presentere kjøle-/fryseskapet uten at det blir kaldt. Denne innstillingen er ikke nødvendig for privat bruk.





Dersom messeinnstillingen er slått på fra fabrikk, vises  i startdisplayet.

- Berør .
- Berør .
- Sveip mot venstre eller høyre til  vises i midten.
- Berør .

Etter at messeinnstillingen  er blitt slått av, slår kjøle-/fryseskapet seg av og må slås på på nytt.

Nullstille innstillinger til fabrikkinnstilling

Alle innstillingene for kjøle-/fryseskapet nullstilles til fabrikkinnstilling (innstillinger, se kapittel «Produktbeskrivelse»).

- Berør .
- Sveip mot venstre eller høyre til  vises i midten.
- Berør .
-  vises.
- Berør OK.

Kjøle-/fryseskapet slår seg av og må slås på på nytt.

Informasjon

I displayet vises produktdata (modellbetegnelse og serienummeret).

Ha denne produktinformasjonen klar:

- for integrering av kjøle-/fryseskapet i WiFi-nettverket (se kapitlet «Flere innstillinger», avsnitt «Miele@home») (avhengig av modell).
- for å melde en ev. feil til Miele's serviceavdeling (se kapittel «Service»).
- for å be om informasjon fra EPREL-databasen (se kapittel «Service»).

Temperatur- og døralarm

 Helsefare ved bruk av matvarer som er fordervet.

Hvis det har vært varmere enn $-18\text{ }^{\circ}\text{C}$ over en lengre periode, kan frysevarerne tine helt eller delvis. Da blir matens holdbarhet forkortet.

Kontroller om frysevarerne er tint helt eller delvis. Hvis de er det, må du bruke dem så snart som mulig eller bearbeide dem (koke eller steke) før du fryser dem inn igjen.

Temperaturalarm

Kjøle-/fryseskapet er utstyrt med en temperaturalarm for at temperaturen i frysezoneen ikke skal kunne stige ubemerket.

Hvis temperaturen blir for høy, lyser temperaturindikatoren  rødt. I tillegg høres et varselsignal til alarmtilstanden er over eller blir koblet ut.

Hvor lang tid det tar før kjøle-/fryseskapet oppfatter at et temperaturområde er for varmt, er avhengig av den innstilte temperaturen.

Det akustiske og optiske signalet utløses i følgende situasjoner:

- Når du slår på kjøle-/fryseskapet, og temperaturen i en av temperatursonene avviker for mye fra den innstilte temperaturen.
- Når du sorterer og tar ut frysevarer, og det strømmer inn for mye varm romluft.
- Når du fryser inn en større mengde matvarer.
- Når du fryser inn varme ferske matvarer.
- Det har oppstått et strømbrydd.
- Kjøle-/fryseskapet er defekt.

Før du slår av temperaturalarmen, bør du ha funnet årsaken og løst problemet.

Hvis varselsignalet er forstyrrende, kan du koble det ut før det stanser av seg selv.

■ Berør .

Varselmeldingen er bekreftet:  slukker og varselsignalet stanser.

Startskjermen vises i displayet : Den høyest oppnådde temperaturen i skapet blinker i temperaturindikatoren i ca. 1 minutt. Deretter skifter temperaturindikatoren til aktuell temperatur i kjøle-/fryseskapet.

Døralarm

Skapet er utstyrt med en døralarm, for å forhindre energitap dersom skapdøren er åpen, og for å beskytte matvarene mot varme.

Hvis skapdøren står åpen lenge, lyser  gult i temperaturindikatoren. I tillegg høres et varselsignal og den innvendige belysningen lyser pulserende.

Tiden frem til døralarmen skal aktiveres, kan endres (se kapittel «Flere innstillinger»).

Det akustiske varselsignalet til døralarmen kan også kobles ut (se «Flere innstillinger»).

Når døren lukkes igjen, stopper varselsignalet, og  slukker i displayet.

Utkobling av døralarmen før den stopper av seg selv

- Trykk på  i displayet.

Varselsignalet stopper, symbolet  slukker og den innvendige belysningen lyser konstant.

Dersom døren ikke blir lukket, gjentas døralarmen etter ca. 1 minutt.

Frysing og lagring

Hva skjer når ferske matvarer fryses inn?

 Helsefare ved bruk av matvarer som er fordervet.

Hvis det har vært varmere enn $-18\text{ }^{\circ}\text{C}$ over en lengre periode, kan frysevarerne tine helt eller delvis. Da blir matens holdbarhet forkortet.

Kontroller om frysevarerne er tint helt eller delvis. Hvis de er det, må du bruke dem så snart som mulig eller bearbeide dem (koke eller steke) før du fryser dem inn igjen.

Ferske matvarer må fryses inn så raskt som mulig for å beholde næringsverdi, vitaminer, utseende og smak.

Hvis matvaren fryses inn raskt, har cellevæsken mindre tid til å sive ut av cellene og inn i mellomrommene. Cellene krymper betydelig mindre. Ved tiningen kan den lille mengden væske som hadde rent inn i mellomrommene, renne tilbake til cellene, slik at væsketapet blir svært lite. Det dannes bare en liten dam.

Maksimal frysekapasitet

For at matvarene skal bli gjennomfrosne så raskt som mulig, skal ikke den maksimale frysekapasiteten overskrides. Den maksimale frysekapasiteten innen 24 timer finner du på typeskiltet «Frysekapasitet ... kg/24 t».

Lagring av ferdig frysemat

Hvis du vil lagre ferdige frysevarer, kontroller følgende allerede når du kjøper maten i butikken:

- om emballasjen er skadet
- holdbarhetsdatoen
- temperaturen i frysedisken må være $-18\text{ }^{\circ}\text{C}$ eller kaldere
- Transporter dypfrost mat helst i en isolert pose, og legg den dypfrosne maten raskt inn i fryseboksen igjen.

Ferske matvarer som du fryser inn selv

Før innfrysing

- Ved en større mengde enn 2 kg ferske matvarer, skal du koble inn funksjonen SuperFrost ❄ 6 timer før matvarene legges inn.
- Ved en enda større mengde frysevarer må du koble inn funksjonen SuperFrost ❄ 24 timer før matvarene legges inn.

Da får de varene som allerede ligger i fryseskapet en kuldereserve.

- Bruk bare ferske og feilfrie matvarer.

Vær oppmerksom på at enkelte matvarer ikke egner seg for frysing. Dette omfatter blant annet grønnsaker som vanligvis spises rå, slik som salat eller agurk.

Tips: For å bevare farge, smak, aroma og vitamin C, bør grønnsakene forvelles før de fryses inn. Legg grønnsakene porsjonsvis i kokende vann i 2–3 minutter. Ta ut grønnsakene og avkjøl dem raskt i kaldt vann. La grønnsakene renne av seg.

Innpakking av mat som skal fryses

- Frys inn maten i porsjoner.

Tips: For å unngå frostskafer bør du velge en egnet forpakning (f.eks. frysebokser).

- Trykk luften ut av pakningen og lukk den så den er tett.
- Merk pakningen med innhold og innfrysingsdato.

Legge inn frysevarer

 Fare for skade ved for tung last. Fryseskuffen/glassplaten kan bli skadet dersom den blir fylt for tungt. Overhold maksimal mengde:
fryseskuff = 12 kg
glassplate = 35 kg

Matvarer som skal fryses, må ikke komme i kontakt med allerede frosne varer slik at de begynner å tine.

- Legg inn pakningene når de er tørre for å unngå at varene fryser sammen eller fryser fast.

For at matvarene skal bli raskt gjennomfrosne, må du ikke overskride følgende pakkestørrelse:

- Frukt og grønnsaker maks. 1 kg
- Kjøtt maks. 2,5 kg

- små mengder frysevarer

Legg frysevarerne i den øverste fryseskuffen.

- Legg frysevarerne spredt utover på bunnen i den **øvre** fryseskuffen, slik at varene gjennomfrysnes til kjernen så raskt som mulig.

Frysing og lagring

- VarioRoom: innlegging av maksimal frysemengde (se typeskiltet)

Hvis ventilasjonsåpningene er tildekket, reduseres kjøleeffekten og energiforbruket stiger.

Ved innlegging av frysevarer må du passe på at ventilasjonsåpningene ikke dekkes til.

Tips: Du kan også forstørre fryseseonen på en fleksibel måte. Hvis du vil legge inn store frysevarer, f.eks. kalkun eller vilt, kan du ta ut glassplatene mellom fryseskuffene.

- Ta ut den øverste fryseskuffen.
- Legg frysevarerne spredt utover på den øverste glassplaten, slik at varene gjennomfrysas til kjernen så raskt som mulig.

Etter innfrysingen:

- Slå av funksjonen SuperFrost ❄️ igjen.
- Legg den frosne maten i fryseskuffen og skyv den inn igjen.

Lagringstid for frysede matvarer

Matvaregruppe-	Lagringstid (måned)
Iskrem	2 til 6
Brød, bakervarer	2 til 6
Ost	2 til 4
Fisk, fet	1 til 2
Fisk, mager	1 til 5
Pølse, skinke	1 til 3
Vilt, svin	1 til 12
Fugl, storfe	2 til 10
Grønnsaker, frukt	6 til 18
Urter	6 til 10

De angitte lagringstidene er veiledende.

For normale fryseresultater, er den lagringstiden som er anbefalt på pakken avgjørende.

Ved å holde en konstant temperatur på -18 °C i fryseseonen og ivareta en god hygiene kan du maksimalisere matvarenes lagringstid og unngå matsvinn.

Hurtigkjøling av drikker

Hvis du legger flasker til hurtigkjøling i fryseseonen, må du ta dem ut igjen **senest etter en time**. Flaskene kan eksplodere.

Bruk av tilbehør

Tilberedning av isbiter

- Fyll isbitskålen inntil tre fjerdedeler full med vann og sett den på bunnen i en fryseskuff.
- Hvis isbitskålen fryser fast, kan du løsne den med en stump gjenstand, f.eks. et skjeskaff.

Tips: Isbitene løsner lettere hvis du holder skålen litt under rennende vann.

Avriming

Dette er et skap med «NoFrost»-system, og skapet avrimes automatisk.

Fuktigheten som oppstår avsettes på fordamperen, avrimes automatisk fra tid til annen og fordamper.

Gjennom den automatiske avrimingen er kjøle-/fryseskapet alltid fritt for is. Matvarene tiner ikke i forbindelse med dette spesielle systemet.

Typeskiltet inne i skapet må ikke fjernes. Det trengs ved en eventuell feil.

Pass på at det ikke kommer vann inn i elektronikken eller belysningen.

 Fare for skade ved fuktighet som trenger inn.

Dampen fra en dampenser kan skade kunststoff og elektriske komponenter.

Ikke bruk dampenser for å rengjøre kjøle-/fryseskapet.

Henvisninger til rengjøringsmidler

For rengjøring innvendig i skapet, bruk kun rengjørings- og pleiemidler som er ufarlige for matvarer.

For å unngå skader på overflatene, må du **ikke** bruke

- rengjøringsmidler som inneholder soda, ammoniakk, syre eller klorid,
- kalkløsende rengjøringsmidler
- skurende rengjøringsmidler (f.eks. skurepulver, skuremelk, universalstein)
- løsemiddelholdige rengjøringsmidler
- rengjøringsmidler for rustfritt stål
- maskinoppvaskmiddel
- stekeovnsspray
- glassrens
- skrubbe, harde svamper og børster, (f.eks. grytesvamper)
- flekkfjerningssvamp
- skarpe metallskraper

Vi anbefaler rengjøring med en ren svamp, lunkent vann tilsatt litt håndoppvaskmiddel.

Rengjøring og stell

Klargjøring av kjøle-/fryse- skapet for rengjøring

- Slå av kjøle-/fryseskapet.

⏻ vises i displayet og kjølingen er koblet ut.

- Ta matvarene ut av skapet og oppbevar dem på et kjølig sted.
- Ta ut uttakbart tilbehør for rengjøring (se avsnitt «Ta ut, demontere og ta fra hverandre tilbehør for rengjøring»).

Rengjøre skapet innvendig

Rengjør skapet regelmessig, minst én gang i måneden.

Dersom flekker får virke lenge, kan de under visse omstendigheter bli umulige å fjerne.

Overflatene kan bli misfarget eller forandret.

Fjern helst flekker og søl omgående.

- Rengjør kjøle-/fryseskapet **innvendig** med en ren svampklut, lunkent vann og litt håndoppvaskmiddel.
- Vask over med rent vann etter rengjøringen, og tørk alt med en myk klut.
- La kjøle-/fryseskapet stå åpent en kort stund, for å sikre at det blir tilstrekkelig luftet og for å unngå at det dannes ubehagelig lukt.

Rengjøre tilbehør for hånd eller i oppvaskmaskinen

Følgende deler skal kun vaskes **for hånd**:

- alle skuffene
- Teleskopskinner og beskyttelseslister (på glassplatene)

Følgende deler **kan vaskes i oppvaskmaskin**:

 Fare for skade ved for høy temperatur i oppvaskmaskinen.

Inventaret i kjøle-/fryseskapet kan bli ubrukelig eller deformert dersom det vaskes på over 55 °C i oppvaskmaskinen.

For deler som tåler vask i oppvaskmaskinen, må du kun velge et oppvaskprogram på maks. 55 °C.

Kunststoffdelene i oppvaskmaskinen kan bli misfarget dersom de kommer i kontakt med naturlig fargestoffer som f.eks. gulrøtter, tomater og ketchup. Misfarging påvirker ikke stabiliteten til delene.

- isbitskålen
- glassplatene

Ta ut og ta fra hverandre tilbehøret for rengjøring

Uttak av øvre skuff og glassplate

- Trekk ut skuffen til den stopper.
- Vipp skuffen litt opp og fjern skuffen på skrå.
- Trekk ut glassplaten samt føringskinnene.
- Trekk ut føringskinnene mot siden.

- Fest føringskinnen på glassplaten igjen etter rengjøringen.

Sett inn den øvre skuffen

- Sett glassplaten samt føringskinnene inn i frysesonen.
- Sett skuffen skrått ovenfra og ned på føringskinnene, og skyv skuffen helt inn.

Rengjøring og stell

Ta skuffer og glassplater ut av frysesonen

Ta ut skuffen på teleskopskinnene

- Trekk ut skuffen til den stopper.
- Ta tak i skuffen på sidene bak og løft den først oppover og så fremover.

Skyv deretter teleskopskinnene inn igjen for å unngå skader.

Sette inn skuffen

- Legg skuffen på teleskopskinnene som er skjøvet helt inn.
- Skyv skuffen inn i frysesonen til den fester seg.

Ta ut den nederste skuffen

- Trekk skuffen ut og løft den opp foran.

Ta ut glassplaten

- Trekk ut glassplaten og teleskopskinnene.

Fjern teleskopskinnene fra glassplaten

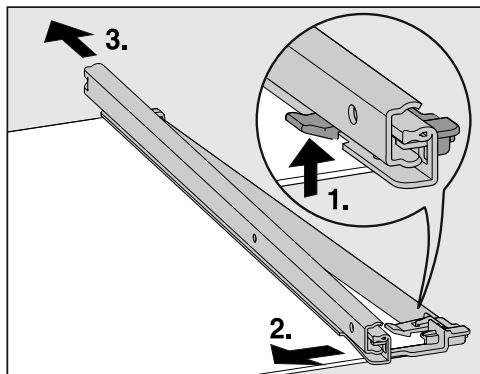

- Ta av teleskopskinnene:

1. Trykk festehaken oppover.
2. Skyv teleskopskinnen til siden.

3. Trekk deretter teleskopskinnen bakover.

- Trekk av den bakre og fremre beskyttelseslisten på glassplaten.

- Fest beskyttelseslistene på glassplaten igjen etter rengjøringen.

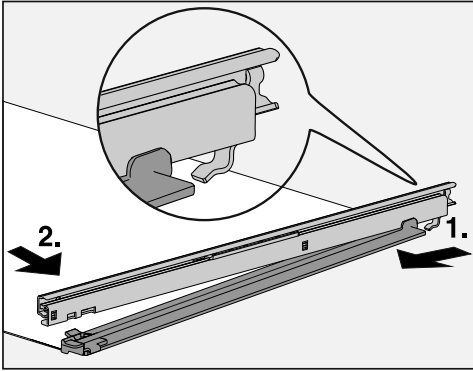

- Fest teleskopskinnene på glassplaten:

1. Sett på og heft fast teleskopskinnen bak.
2. Fest deretter festehaken foran.

Rengjøring av dørpakning

⚠ Fare for skade ved feil rengjøring. Dersom dørpakningen behandles med olje eller fett, kan den bli porøs. Ikke bruk olje eller fett på dørpakningen.

- Rengjør dørpakningen regelmessig med rent vann og gni den grundig tørt med en klut.

Rengjøring av ventilasjonsarealer

Støvlag øker energiforbruket.

- Rengjør ventilasjonsarealene regelmessig med en børste eller støvsuger (bruk f.eks. sugebørsten til Miele støvsugere).

Rengjøring og stell

Etter rengjøringen

- Sett alle delene inn i kjøle-/fryseskapet.
- Slå også på kjøle-/fryseskapet igjen.

Kjøle-/fryseskapet begynner å kjøle igjen.

- Koble inn funksjonen SuperFrost ❄️ en stund, slik at frysesonen blir raskt kald.
- Skyv fryseskuffene med matvarene inn i frysesonen igjen, så snart temperaturen er lav nok.
- Koble ut SuperFrost ❄️, så snart en konstant frysesonetemperatur på minst -18 °C er nådd.
- Lukk døren.

Hvis feil oppstår ...

De fleste feil som oppstår ved daglig bruk, kan du rette på selv. I mange tilfeller kan du spare både tid og penger, fordi du slipper å kontakte serviceavdelingen.

På www.miele.com/service finner du informasjon om hvordan du kan rette feilene selv.

Følgende tabeller skal hjelpe deg med å finne årsaken til en feil og til å rette den.

Unngå helst å åpne skapdøren før feilen er rettet, for å holde kuldetapet så lavt som mulig.

Problem	Årsak og retting
Skapet kjøler ikke, det innvendige lyset virker ikke når døren åpnes.	Skapet er ikke slått på og i displayet lyser ☹. ■ Slå på skapet.
	Støpselet sitter ikke skikkelig i stikkontakten. ■ Sett støpselet i stikkontakten. Når kjøle-/fryseskapet er slått av, vises ☹ i displayet.
	Sikringen i husinstallasjonen har koblet seg ut. Kjøle-/fryseskapet, spenningen i huset eller et annet apparat kan være defekt. ■ Kontakt elektrofagfolk eller Miele's serviceavdeling.
Kompressoren går konstant.	Ingen feil. For å spare energi, kobler kompressoren om til lavere hastighet ved lavere kuldebehov. Da øker kompressorens innkoblingstid.
Kompressoren kobles inn stadig oftere og lenger, temperaturen i kjøle-/fryseskapet er for lav.	Ventilasjonsarealene er blokkerte eller støvete. ■ Ikke dekk til ventilasjonsarealene. ■ Fjern støv fra ventilasjonsarealene regelmessig.
	Skapdøren er åpnet ofte, eller en stor mengde ferske matvarer er lagt inn. ■ Åpne døren så kort tid som mulig og kun ved behov.
	Nødvendig temperatur stilles automatisk inn igjen etter en stund.
	Døren er ikke skikkelig lukket. Eventuelt har det dannet seg et tykt islag i frysesonen. ■ Lukk døren.

Hvis feil oppstår ...





Problem	Årsak og retting
	<p>Nødvendig temperatur stilles automatisk inn igjen etter en stund.</p> <p>Hvis det har dannet seg et tykt islag, reduseres kjøle-effekten og energiforbruket stiger.</p> <ul style="list-style-type: none"> ■ Rim av kjøle-/fryseskapet og rengjør det. <p>Omgivelsestemperaturen er for høy. Jo høyere omgivelsestemperaturen er, jo lenger går kompressoren.</p> <ul style="list-style-type: none"> ■ Følg rådene i kapittel «Installasjon», avsnitt «Oppstillingssted». <p>Kjøle-/fryseskapet er ikke bygget skikkelig inn i nisjen.</p> <ul style="list-style-type: none"> ■ Bygg inn kjøle-/fryseskapet i henhold til anvisningene i den vedlagte monteringsanvisningen. <p>Det er stilt inn for lav temperatur i kjøle-/fryseskapet.</p> <ul style="list-style-type: none"> ■ Korrigjer temperaturinnstillingen. <p>En større mengde matvarer er fryst inn samtidig.</p> <ul style="list-style-type: none"> ■ Se rådene i kapitlet «Frysing og lagring». <p>Funksjonen SuperFrost ❄ er fortsatt innkoblet.</p> <ul style="list-style-type: none"> ■ For å spare energi kan du selv slå av funksjonen SuperFrost ❄ før den slår seg av selv.
<p>Kompressoren kobles inn stadig sjeldnere og kortere, temperaturen i kjøle-/fryseskapet stiger.</p>	<p>Det er ingen feil. Den innstilte temperaturen er for høy.</p> <ul style="list-style-type: none"> ■ Korrigjer temperaturinnstillingen. ■ Kontroller temperaturen igjen etter 24 timer. <p>Frysevarerne begynner å tine.</p> <p>Omgivelsestemperaturen er lavere enn hva skapet er beregnet for.</p> <p>Kompressoren kobles inn sjeldnere hvis omgivelsestemperaturen er for lav. Derfor kan det bli for varmt i frysesonen.</p> <ul style="list-style-type: none"> ■ Følg rådene i kapittel «Installasjon», avsnitt «Oppstillingssted». ■ Øk omgivelsestemperaturen.
<p>Det har dannet seg is eller kondensvann i kjøle-/fryseskapet. Eventuelt lukkes ikke døren ordentlig.</p>	<p>Dørpakningen har sklidd ut av sporet.</p> <ul style="list-style-type: none"> ■ Undersøk om dørpakningen sitter skikkelig i sporet. <p>Dørpakningen er skadet.</p> <ul style="list-style-type: none"> ■ Kontroller om dørpakningen er skadet.

Hvis feil oppstår ...















Problem	Årsak og retting
Dørpakningen er skadet eller skal skiftes.	Dørpakningen kan skiftes uten verktøy. ■ Skift dørpakningen. Den får du kjøpt hos en Mieleforhandler eller hos Miele's delelager.

Hvis feil oppstår ...







Generelle problemer med skapet



Problem	Årsak og retting
Frysevarene er fastfrosne.	<p>Pakkene med matvarer var ikke tørre da de ble lagt inn.</p> <ul style="list-style-type: none">■ Løsne frysevarene med en stump gjenstand, f.eks. et skjeskaft.
Det høres ikke noe varselsignal, selv om skapdøren har stått lenge åpen.	<p>Det er ingen feil. Varselsignalet i innstillingsmodus ble slått av. Hvis du vil slå på varselsignalet igjen:</p> <ul style="list-style-type: none">■ Trykk på .■ Sveip mot venstre eller høyre til  vises i midten.■ Trykk på .■ Velg ønsket lydstyrke ved å sveipe til venstre eller høyre på segmentlinjen.■ Bekreft ønsket lydstyrke ved å trykke på segmentlinjen. <p>Når varsel- og signaltoner er slått på, vises .</p>

Meldinger i displayet



Melding	Årsak og retting
<p>I startdisplayet lyser , kjøle-/fryseskapet kjøler ikke, men betjeningen av kjøle-/fryseskapet og det innvendige lyset virker.</p>	<p>Messeinnstilling er koblet inn.</p> <ul style="list-style-type: none"> ■ Berør . ■ Berør . ■ Sveip mot venstre eller høyre til  vises i midten. ■ Berør . <p>Etter at messeinnstillingen  er blitt slått av, slår kjøle-/fryseskapet seg av og må slås på på nytt.</p>
<p>Ingenting vises i displayet. Det er sort.</p>	<p>Sabbat-modus  er slått på: Det innvendige lyset er koblet ut, og skapet kjøler.</p> <ul style="list-style-type: none"> ■ Trykk på det sorte displayet. <p> vises.</p> <ul style="list-style-type: none"> ■ Berør . <p> lyser oransje.</p> <ul style="list-style-type: none"> ■ Trykk igjen på symbolet . <p>Når Sabbat-modus er slått av, lyser symbolet  hvitt.</p>
<p>I displayet lyser  og kjøle-/fryseskapet kan ikke betjenes.</p>	<p>Låsefunksjonen er slått på.</p> <ul style="list-style-type: none"> ■ Lås opp skapet for en kort stund, eller koble låsefunksjonen helt ut (se kapittel «Flere innstillinger», avsnitt «Deaktivere låsefunksjonen /  i kort tid / slå den helt av»).

Hvis feil oppstår ...

Melding	Årsak og retting
<p>I temperaturindikatoren lyser   rødt, og i tillegg høres en varseltone.</p>	<p>Temperaturalarmen er aktivert – avhengig av innstilt temperatur, er fryseseonen for varm eller for kald. Grunner til dette kan f.eks. være:</p> <ul style="list-style-type: none">– Døren har blitt åpnet ofte.– En større mengde matvarer er lagt inn til frysing uten at SuperFrost var koblet inn.– Det har vært et lengre strømbrudd.– Kjøle-/fryseskapet er defekt. <p>■ Berør  .</p> <p>Varselmeldingen er bekreftet:   slukker og varsel-signalet stanser.</p> <p>I displayet blinker den høyest oppnådde temperaturen i kjøle-/fryseskapet, i ca. 1 minutt. Deretter skifter temperaturindikatoren til aktuell temperatur.</p> <p>Du kan deaktivere den blinkende temperaturindikatoren før tiden:</p> <p>■ Berør temperaturindikatoren.</p> <p>Visningen av den varmeste temperaturen slukker. Deretter vises den aktuelle temperaturen i fryseseonen igjen.</p> <p>■ Slå av alarmen.</p> <p>■ Avhengig av temperatur må du kontrollere om maten har begynt å tine eller har tint helt. Hvis den har det, må den bearbeides (kokes eller stekes), før den kan fryses igjen.</p>

Melding	Årsak og retting
<p>I displayet lyser  rødt, og i tillegg høres en varseltone.</p>	<p>Den viser at det har vært et strømbrudd: Temperaturen i skapet har steget for mye pga. et strømbrudd i de siste dagene eller timene.</p> <ul style="list-style-type: none">■ Berør . <p>Feilmeldingen ble bekreftet:  slukker og varselsignalet stanser.</p> <p>Den høyeste temperaturen som forekom i kjøle-/fryseskapet, blinker i temperaturindikatoren i ca. 1 minutt. Deretter skifter temperaturindikatoren til aktuell temperatur.</p> <p>Du kan deaktivere den blinkende temperaturindikatoren før tiden:</p> <ul style="list-style-type: none">■ Berør temperaturindikatoren. <p>Visningen av den varmeste temperaturen slukker. Deretter vises den aktuelle temperaturen i temperaturindikatoren igjen. Kjøle-/fryseskapet arbeider da videre med den sist innstilte temperaturen.</p> <ul style="list-style-type: none">■ Slå av alarmen.■ Avhengig av temperatur må du kontrollere om maten har begynt å tine eller har tint helt. Hvis den har det, må den bearbeides (kokes eller stekes), før den kan fryses igjen.

Hvis feil oppstår ...

Melding	Årsak og retting
<p>I displayet lyser  rødt, eventuelt vises en feilkode – F med tall. I tillegg høres et varselsignal.</p>	<p>Det foreligger en feil.</p> <ul style="list-style-type: none">■ Slå av varselsignalet ved å berøre  i displayet.■ Kontakt Mieleles serviceavdeling. <p>For å melde fra om feilen trenger du i tillegg til feilkoden, også modellbetegnelse og serienummer på kjøle-/fryseskapet. Denne informasjonen kan du lese av direkte:</p> <ul style="list-style-type: none">■ Berør  i displayet. <p>I displayet vises nødvendige data.</p> <p>Ved å bekrefte med <i>OK</i> går du ut av informasjonsvisningen, og feilkoden vises på nytt.</p> <p>Du kan også slå av kjøle-/fryseskapet direkte i feilmeldingen.</p> <hr/> <p>En feil på kjøle-/fryseskapet vises: Denne visningen har alltid prioritet, og avbryter den innstillingen du holder på med omgående.</p> <p>En produktfeil vises før en dør- eller temperaturalarm.</p>

Innvendig lys



Fare for elektrisk støt ved strømførende deler som ligger åpent.

Dersom du tar av lysdekslet kan du komme i kontakt med strømførende deler.

Ikke fjern lysdekslet. LED-belysningen skal utelukkende skiftes ut og repareres av serviceteknikere fra Miele.



Fare for skade ved LED-belysning.

Denne belysningen hører til risikogruppe RG 2. Dersom dekslet er ødelagt, kan du skade øynene.

Ved defekt lampedeksel må du ikke se direkte i belysningen med optiske instrumenter (et forstørrelsesglass eller lignende).

Problem	Årsak og retting
Det innvendige lyset fungerer ikke.	Skapet er ikke slått på. <ul style="list-style-type: none"> ■ Slå på skapet.
	Sabbat-modus er slått på: Displayet er svart og skapet kjøler. <ul style="list-style-type: none"> ■ Trykk på det sorte displayet. vises. <ul style="list-style-type: none"> ■ Berør . lyser oransje. <ul style="list-style-type: none"> ■ Trykk på symbolet i innstillingsmodus . Når Sabbat-modus er slått av, lyser symbolet hvitt.
	Pga. fare for overoppheting, kobles det innvendige lyset automatisk ut hvis døren har stått åpen i ca. 15 minutter. Hvis ikke dette er årsaken, foreligger det en feil. <ul style="list-style-type: none"> ■ Kontakt Miele's serviceavdeling.
Den innvendige belysningen pulserer.	Det er ingen feil. Døralarmen ble aktivert og den innvendige belysningen pulserer med varselsignalet.

Årsaker til støy

Kjøle-/fryseskapet forårsaker ulike lyder under driften. Ved redusert kjøleeffekt arbeider kjøle-/fryseskapet energibesparende, men lenger. Lydstyrken er lavere. Ved økt kjøleeffekt avkjøles matvarene raskere. Lydstyrken er høyere.

Normale lyder	Hvordan oppstår de?
Hvesing, visling	Kjølemiddel sprøytes inn i kjølekretsløpet.
Bobling, surkling, skvulping	Kjølemiddel flyter gjennom røret.
Brumming	Kjøle-/fryseskapet kjøler.
Klikk	Termostaten slår kompressoren av eller på.
Surring, susing	Viften går.
Knaking	Materialet ekspanderer i kjøle-/fryseskapet.
Vibrering	Ventilene eller lukene er aktive.
Summing (kjøle-/fryseskap med vanntank)	Vann transporteres ut av vanntanken.
Slurping (kjøle-/fryseskap med dørdeperen)	Døren ble åpnet eller lukket ofte med dørdeperen.

Vær klar over at det er umulig å unngå kompressor- og strømningslyder i kjølekretsløpet.

Støy/lyder	Årsak og utbedring
Vibrasjon, klapping, klirring	Kjøle-/fryseskapet står ikke plant. Juster kjøle-/fryseskapet ved hjelp av et vater. Bruk skruføttene (avhengig av modell) under kjøle-/fryseskapet til dette. I en innbyggingsnisje fra 140 cm må du skyve inn de vedlagte stabiliseringsskinnene på undersiden av skapets bunn.
	Skuffer, kurver eller hyller vibrerer eller sitter fast. Kontroller de uttakbare delene og sett dem inn på nytt.
	Flasker eller beholdere berører hverandre. Flytt flaskene eller beholderne litt fra hverandre.
	Holderen til transportkabelen (avhengig av modell) henger fremdeles på baksiden av produktet. Fjern holderen til transportkabelen.

Service

På www.miele.com/service finner du informasjon om hvordan du kan rette feil og om Miele reservedeler.

Kontakt ved feil

Hvis det oppstår feil som du ikke kan rette på selv, kontakt en Miele-forhandler eller Mieles serviceavdeling.

Mieles serviceavdeling kan du kontakte online på www.miele.no/husholdning/service.

Kontaktdataene til Mieles serviceavdeling finner du på slutten av dette dokumentet.

Serviceavdelingen trenger modellbetegnelse og fabrikasjonsnummer (Fabr./SN/Nr.). Begge opplysningene finner du på typeskiltet.

Typeskiltet finner du inne i kjøle-/fryseskapet.

Visning av produktinformasjon

Denne informasjonen finner du i innstillingsmodus under Informasjon **i** (se kapittel «Flere innstillinger») eller på typeskiltet inne i kjøle-/fryseskapet.

EPREL-database

Fra og med 1. mars 2021 finner du informasjon om energimerking av produkter og krav til økodesign i den europeiske produkt databasen (EPREL). Under følgende link <https://eprel.ec.europa.eu/> finner du produkt databasen. Her blir du bedt om å legge inn modellbetegnelsen.

Modellbetegnelsen finner du på typeskiltet inne i kjøle-/fryseskapet eller, avhengig av modell, i innstillingsmodus under informasjon **i**.

Miele			
XXXXXX	Nr. XX/XXXXXXXXXX.		
WEINTEMPERERSCHRANK/INTERTISCHMODELL MULTITEMPERATURE WINE STORAGE CABINET/UNDERCOUNTER/WORKTOP ARMOIRE DE RESEIN TEMP./DES VIN/MOD. ENCASTRABLE SOUS PLAN ARMARIO P/ACCIONCIONAMENTO VINO/MODEL/POTREBUS ENCLERA ВИННИЙ ТЕМПЕРАТУРНИЙ ШКАФ			
Klasse/Class Classe/Classe	Ap-Typ/AP-Type AP-Tipo/AP-Tipo	Bruttinhell/Gross Capacity Volume Brut/Capacità Bruta	Gelfekapasitet/Freezing Capacity Pouvoir de Congel/Capac. Congeladora
SN-ST		XXX I	
Nutzhalt NetCapacity Volume U s Capac. Util	Ges /K /G /WEN /KALT Tot /R /F /WINE /CHILL To /R /C /F /C /VIND /CHILL		R600a: XXg

Garanti

Garantitiden er 2 år.

Nærmere opplysninger finner du i de vedlagte garantibetingelsene.

Miele erklærer herved at dette fryseskapet er i henhold til forskriften 2014/53/EU.

Fullstendig tekst til EU-samsvarserklæring finner du under en av de følgende internettsadressene:

- Under produkter, nedlastinger, på www.miele.no
- Under service, bruksanvisninger og min brosjyre på <https://miele.no/bruksanvisninger-125.aspx> ved å oppgi produktnavn eller fabrikkasjonsnummer

Frekvensbånd	2,4000 GHz – 2,4835 GHz
--------------	----------------------------

Maksimal utgangseffekt	< 100 mW
------------------------	----------

Opphavsretter og lisenser

For betjening og styring av kommunikasjonsmodulen bruker Miele egen eller fremmed programvare, som ikke faller inn under såkalte Open Source-lisensvilkår. Programvaren/programvarekomponentene er opphavsrettslig beskyttet. Miele og tredjeparts opphavsretter skal respekteres.

Videre inneholder kommunikasjonsmodulen som er integrert i produktet, programvarekomponenter som distribueres under open source-lisensvilkår. Du kan hente frem de inkluderte Open Source-komponentene sammen med tilhørende merknader om opphavsrett, kopier av de til enhver tid gjeldende lisensvilkårene samt eventuell annen informasjon lokalt per IP via en nettleser ([http\[s\]://<IP-adresse>/Licenses](http[s]://<IP-adresse>/Licenses)). Ansvars- og garantibestemmelsene for Open Source-lisensvilkår som man finner der, vil kun gjelde overfor den respektive rettighetshaveren.

Miele AS

Nesbruveien 71

1394 NESBRU

Postboks 194

1378 NESBRU

Telefon 67 17 31 00

E-mail: info@miele.no

Internett: www.miele.no

Foretaksnr. NO 919 157 089 MVA

Produsent:

Miele & Cie. KG

Carl-Miele-Straße 29

33332 Gütersloh

Tyskland

FNS 7470 ...

no-NO

M.-Nr. 11 743 071 / 00