

Miele



- cs** Návod k obsluze Podlahový vysavač
- el** Οδηγίες χρήσης Ηλεκτρική σκούπα δαπέδου
- es** Instrucciones de manejo Aspirador
- hu** Használati utasítás Padlóporszívó
- pl** Instrukcja użytkowania odkurzacza
- pt** Instruções de utilização Aspirador
- sk** Návod na použitie Vysávač
- tr** Kullanım Kılavuzu Elektrik Süpürgesi

HS22

M.-Nr. 12 580 320

cs	5
el	29
es	58
hu	85
pl	111
pt	137
sk	163
tr	188

Bezpečnostní pokyny a varovná upozornění	5
Popis přístroje	10
Udržitelnost a ochrana životního prostředí	12
Poznámka k nařízení Evropské unie (EU) č. 666/2013	13
Odkazy na vyobrazení	13
Seznámení	13
Symboly na displeji	13
Dodávané příslušenství	14
3D4U	14
Síťové spojení.....	14
Funkce indikátoru výměny prachového sáčku	15
Funkce indikátoru výměny vzduchového filtru	15
Uvedení do provozu	15
Připojení sací hadice	15
Odejmutí sací hadice	15
Spojení sací hadice a rukojeti	15
Spojení rukojeti a sací trubice	15
Spojení sací trubice a přepínatelné podlahové hubice	15
Připojení rukojeti s dálkovým ovládáním	15
Aktivace funkce připojení k síti	16
Obsluha	16
Nastavení teleskopické trubice	16
Nastavení podlahové hubice	16
Vysávání schodů	16
Vytažení připojovacího kabelu	16
Navinutí připojovacího kabelu	17
Zapnutí a vypnutí	17
Aktualizace 	17
Volba sacího výkonu.....	17
Nášlapná tlačítka	17
Rukojeť Comfort 2.0	17
Mezistupně sacího výkonu.....	18
Přerušení provozu.....	18
Vyjmutí příslušenství	18
Nastavení hubice na čalounění a spáry 2 v 1.....	18
Použití sacího štětce na rukojeti Comfort 2.0	19
Parkovací systém pro přestávky při vysávání	19
Parkovací systém pro uskladnění	19
Čištění a ošetřování	19
Indikátor výměny prachového sáčku	19

cs - Obsah

Vyjmutí prachového sáčku	20
Nasazení prachového sáčku	20
Rozsvícení indikátoru výměny vzduchového filtru	20
Výměna vzduchového filtru AirClean Plus 50, Silence AirClean 50, Active AirClean 50 a HEPA AirClean 50	20
Změna vzduchového filtru	21
Čištění ochranného filtru motoru	21
Okamžik výměny baterie v rukojeti Comfort 2.0	21
Výměna baterie v rukojeti Comfort 2.0	22
Výměna sběračů nití	22
Čištění vysavače a příslušenství.....	22
Odstraňování závad	23
Technické údaje	23
Autorská práva a licence.....	24
Prohlášení o shodě	24
Servisní služba	25
Kontakt při závadách.....	25
Záruka.....	25
Příslušenství k dokoupení	25
Kde koupit příslušenství	25

cs - Bezpečnostní pokyny a varovná upozornění

Tento vysavač splňuje předepsané bezpečnostní předpisy. Neodborné používání může vést k úrazům osob a věcným škodám.

Před prvním použitím vysavače si přečtěte návod k obsluze. Poskytuje důležité pokyny pro bezpečnost, obsluhu, čištění a ošetřování vysavače. Tím ochráníte sebe a ostatní a zabráníte škodám.

Podle normy IEC 60335-1 upozorňuje Miele výslovně na to, že je bezpodmínečně nutné přečíst si a dodržovat kapitolu „Uvedení do provozu“ a bezpečnostní pokyny a varovná upozornění.

Miele neodpovídá za škody, které vzniknou v důsledku nedbání těchto pokynů.

Návod k obsluze uschovejte a předejte ho případnému novému majiteli.

Po každém použití, před každou výměnou příslušenství, před každým čištěním, ošetřováním a odstraňováním poruch vysavač vypněte. Vytáhněte síťovou zástrčku ze zásuvky.

Používání ke stanovenému účelu

- ▶ Tento vysavač je určen k používání v domácnosti a v prostorách podobných domácnostem. Tento vysavač není vhodný pro provoz na stavbách.
- ▶ Tento vysavač je vhodný pro běžné vysávání koberců, kobercových a nechoulostivých tvrdých podlah.
- ▶ Tento vysavač není určen pro použití venku.
- ▶ Tento vysavač je určený pro používání do nadmořské výšky 4000 m.
- ▶ Tento vysavač používejte výhradně k vysávání suchého materiálu. Nepoužívejte vysavač na lidi a zvířata. Všechny ostatní způsoby použití, přestavby a změny jsou nepřípustné.
- ▶ Osoby (včetně dětí), které vzhledem ke svým fyzickým, smyslovým a psychickým schopnostem nebo kvůli ne zkušenosti nebo neznalosti nejsou schopné vysavač bezpečně obsluhovat, nesmí vysavač používat bez dohledu nebo pokynů zodpovědné osoby.

Děti v domácnosti

- ▶ Nebezpečí udušení! Děti by si mohly hrát s obalovým materiálem, např. fólií, mohly by se do ní balit nebo si ji dávat přes hlavu a udusit se. Proto veškerý obalový materiál uchovávejte mimo dosah dětí.
- ▶ Děti mladší osmi let se nesmí samy pohybovat v blízkosti vysavače, ledaže by byly pod stálým dozorem.
- ▶ Děti starší osmi let smí vysavač používat bez dozoru jen tehdy, pokud jim byla jeho obsluha vysvětlena tak, že ho dokážou obsluhovat bezpečně. Děti musí být schopné rozpoznat a chápat možná nebezpečí v případě chybné obsluhy.
- ▶ Děti nesmí vysavač bez dozoru čistit ani na něm provádět údržbu.

- ▶ Dávejte pozor na děti, které se zdržují v blízkosti vysavače. Nikdy jim nedovolte, aby si s vysavačem hrály.
- ▶ U modelů s rukojetí s LED nebo s dálkovým ovládním: Baterie se nesmí dostat do rukou dětí.

Technická bezpečnost

- ▶ Síťová zásuvka musí být jištěna zpožděnou pojistkou 16 A nebo 10 A.
- ▶ Před každým použitím zkontrolujte vysavač a všechny součásti příslušenství ohledně viditelných poškození. Poškozený vysavač a poškozené součásti příslušenství neuvádějte do provozu.
- ▶ Porovnejte připojovací údaje na typovém štítku vysavače (jmenovité napětí a frekvence) s parametry napájecí sítě. Tyto údaje musí bezpodmínečně souhlasit. Vysavač je beze změny vhodný pro 50 Hz nebo 60 Hz.
- ▶ Občasný nebo trvalý provoz na soběstačném nebo se sítí nesynchronizovaném zařízení pro napájení energií (jako např. ostrovní sítě, záložní systémy) je možný. Předpokladem provozu je, aby u zařízení pro napájení energií byly dodrženy specifikace normy EN 50160 nebo srovnatelné. Bezpečnostní opatření stanovená pro domovní instalaci a pro tento výrobek Miele musí být co do své funkce a způsobu práce zajištěna i v ostrovním provozu nebo v provozu nesynchronizovaném se sítí nebo být v instalaci nahrazena rovnocennými opatřeními. Jak je popsáno například v aktuálním vydání VDE-AR-E 2510-2.
- ▶ Opravu vysavače během záruční doby smí provádět jen kvalifikovaný pracovník nebo servisní služba Miele, protože jinak v případě následných škod neplatí nárok na záruku.

cs - Bezpečnostní pokyny a varovná upozornění

- ▶ Vysavač nepoužívejte, pokud je poškozen přívodní síťový kabel. Poškozený přívodní síťový kabel smí být vyměněn pouze společně s navíjecím bubnem s kabelem (k dostání v internetovém obchodě Miele nebo u servisní služby Miele). Z bezpečnostních důvodů smí výměnu provádět jen kvalifikovaný pracovník nebo servisní služba Miele.
- ▶ Připojovací kabel nepoužívejte pro přenášení vysavače a také za připojovací kabel nevytahujte síťovou zástrčku ze zásuvky. Připojovací kabel netahejte přes ostré hrany a nepřiskřípněte ho. Zabraňte častému přejíždění vysavače přes připojovací kabel. Mohl by se při tom poškodit připojovací kabel, síťová zástrčka a zásuvka a ohrozit Vaši bezpečnost.
- ▶ Opravy nechte provést pouze kvalifikovaným pracovníkem nebo servisní službou Miele. Neodborně provedené opravy mohou uživatele vystavit značným nebezpečím.

Provozní zásady

- ▶ Nepoužívejte vysavač bez prachového sáčku, ochranného filtru motoru a vzduchového filtru.
- ▶ Pokud ve vysavači není nasazený prachový sáček, nelze zavřít kryt prachového prostoru. Nepoužívejte násilí.
- ▶ Před každým zavřením krytu prachového prostoru zajistěte, aby byl prachový sáček nasazen až do zřetelného zaklapnutí.
- ▶ Nevysávejte hořící nebo žhavé předměty jako např. cigarety nebo zdánlivě vyhaslý popel příp. uhlí.
- ▶ Nevysávejte práškový toner. Toner, který se používá například v tiskárnách nebo kopírkách, může být elektricky vodivý.
- ▶ Nevysávejte kapaliny a vlhké nečistoty. Za vlhka vyčištěné nebo šamponované koberce a kobercové podlahy nechte před vysáváním úplně uschnout.

cs - Bezpečnostní pokyny a varovná upozornění

- ▶ Nevysávejte snadno vznětlivé nebo výbušné látky nebo plyny a nevysávejte na místech, na nichž jsou takové látky uskladněné.
- ▶ Dávejte pozor, abyste se s proudem nasávaného vzduchu nepřiblížili k hlavě.
- ▶ Důležité pro zacházení s bateriemi (u modelů s rukojetí s LED nebo s dálkovým ovládáním):
 - Baterie nezkratujte, nenabíjejte a nezhazujte do ohně.
 - Likvidace baterií: vyjměte baterie z rukojeti a zlikvidujte je prostřednictvím komunálního sběrného systému. Nezhazujte baterie do domovního odpadu.

Čištění

- ▶ Vysavač nikdy neponořujte do vody a čistěte ho jen zasušeným nebo mírně navlhčeným hadříkem.

Příslušenství a náhradní díly

- ▶ Při vysávání s rukojetí bez nasazeného příslušenství dbejte na to, aby se rukojeť nepoškodila.
- ▶ Doporučujeme používat prachové sáčky, filtry a originální příslušenství s logem Miele na obalu. Jen u nich může výrobce zaručit bezpečnost.
- ▶ Pouze u originálních náhradních dílů Miele garantuje, že budou splňovat bezpečnostní požadavky. Doporučujeme nahradit vadné díly originálními náhradními díly.
- ▶ Miele Vám poskytuje až 15letou, nejméně však 10letou záruku dodání náhradních dílů pro zachování funkčnosti po skončení sériové výroby Vašeho vysavače.

Přeprava

- ▶ Obal chrání vysavač před poškozením během přepravy. Doporučujeme uschovat obal pro účely přepravy.

cs - Popis přístroje

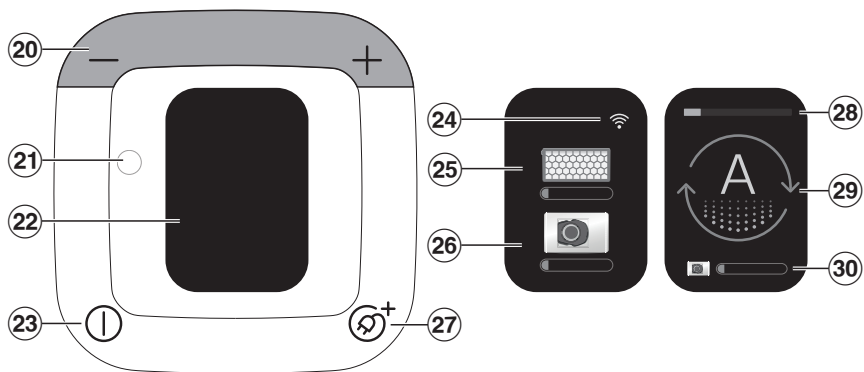
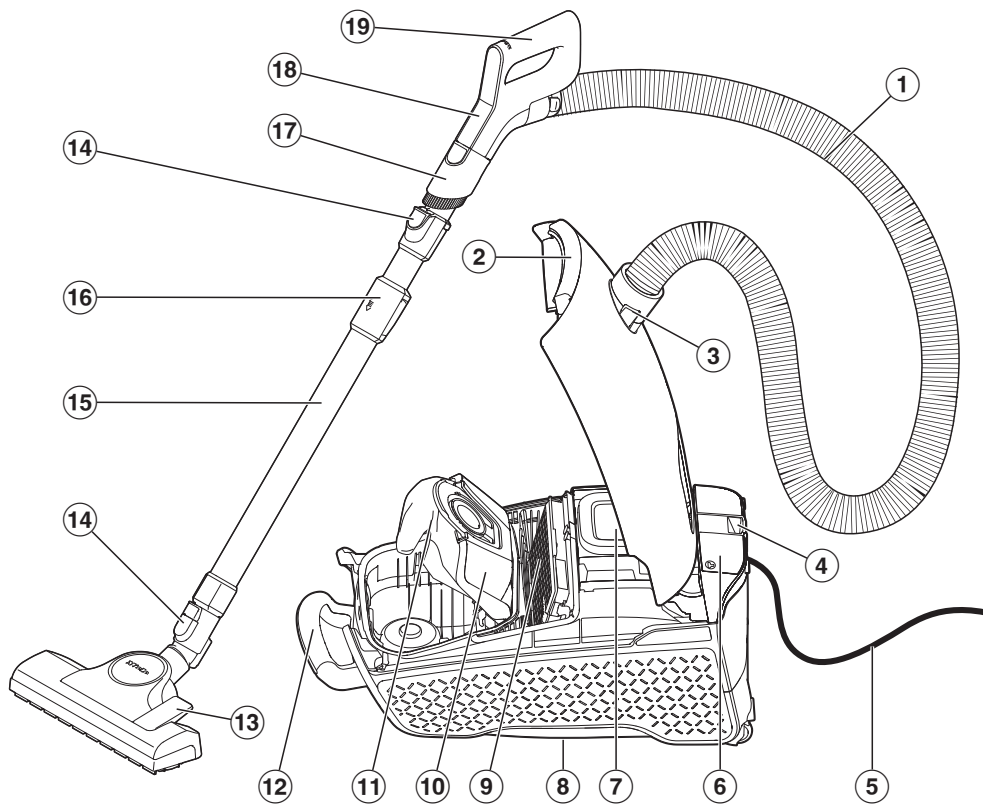

- ① sací hadice
- ② odjišťovací tlačítko krytu prachového prostoru
- ③ sací hrdlo
- ④ parkovací systém pro přestávky ve vysávání
- ⑤ připojovací kabel se síťovou zástrčkou
- ⑥ přihrádka pro hubici na čalounění a spáry 2 v 1
- ⑦ ovládací pole
- ⑧ parkovací systém pro uskladnění (spodní strana vysavače)
- ⑨ originální vzduchový filtr Miele*
- ⑩ držák prachového sáčku
- ⑪ originální prachový sáček Miele
- ⑫ rukojeť pro přenášení
- ⑬ podlahová hubice
- ⑭ odjišťovací tlačítka
- ⑮ teleskopická trubice
- ⑯ odjištění teleskopické trubice
- ⑰ odnímatelný sací štětec
- ⑱ ovládací pole rukojeti Comfort 2.0
- ⑲ rukojeť Comfort 2.0
- ⑳ nášlapná tlačítka +/- pro nastavení sacího výkonu
- ㉑ optické rozhraní pro servisní službu
- ㉒ displej
- ㉓ nášlapný vypínač ①
- ㉔ stav příjmu WiFi
- ㉕ indikátor výměny vzduchového filtru
- ㉖ indikátor výměny prachového sáčku
- ㉗ nášlapné tlačítko pro automatické navíjení kabelu 
- ㉘ zvolený stupeň výkonu
- ㉙ symbol zvoleného stupně výkonu
- ㉚ indikátor výměny prachového sáčku

* Podle modelu se může lišit provedení těchto dílů nebo tyto díly nemusí být k dispozici.

Likvidace obalu

Obal slouží k manipulaci a chrání přístroj před poškozením během přepravy.

Obalové materiály byly zvoleny s přihlédnutím k aspektům ochrany životního prostředí a k možnostem jejich likvidace a obecně jsou recyklovatelné.

Vrácení obalů do materiálového cyklu šetří suroviny. Využívejte sběrná místa cenných materiálů a možnosti vrácení.

Likvidace prachových sáčků a filtrů

Prachové sáčky a filtry se vyrábějí z materiálů šetrných k životnímu prostředí. Filtry můžete likvidovat s běžným domovním odpadem. To platí i pro prachový sáček, pokud neobsahuje nečistoty, které se nesmí likvidovat s domovním odpadem.

Likvidace starého přístroje

Elektrické a elektronické přístroje často obsahují cenné materiály. Obsahují také určité látky, směsi a díly, které byly nutné pro jejich funkci a bezpečnost.

V domovním odpadu a při neodborném nakládání mohou poškodit lidské zdraví a životní prostředí. Svůj starý přístroj proto v žádném případě nedávejte do domovního odpadu.



Místo toho využijete oficiální sběrná a vratná místa pro bezplatné odevzdávání a využití elektrických a elektronických přístrojů zřízená obcemi, prodejci nebo společnostmi Miele. Podle zákona jste sami zodpovědní za vymazání případných osobních údajů na likvidovaném starém přístroji. Ze zákona máte povinnost vyjmout a přitom nezničit staré baterie a staré akumulátory, které nejsou pevně

uzavřené v přístroji, a lampy, které lze vyjmout bez zničení. Zaneste je do vhodné sběrný, kde je můžete bezplatně odevzdat. Postarejte se prosím o to, aby byl Váš starý přístroj až do doby odvezení uložen mimo dosah dětí.

Vrácení starých baterií a starých akumulátorů

Elektrické a elektronické přístroje často obsahují baterie a akumulátory, které se ani po upotřebení nesmí dostat do domovního dopadu. Podle zákona máte povinnost vyjmout staré baterie a staré akumulátory, které v přístroji nejsou pevně uzavřené, a zanést je do vhodné sběrný (např. v obchodním domě), kde je můžete bezplatně odevzdat. Izolujte kovové kontakty přelepením lepicí páskou, abyste zabránili zkratu. Baterie a akumulátory mohou obsahovat látky, které mohou škodit lidskému zdraví a životnímu prostředí.

Značky na baterii připevněné k akumulátoru poskytují další informace: například lithiové mají označení „Li-ion“. Přeškrtnutá popelnice znamená, že baterie a akumulátory v žádném případě nesmíte odhazovat do domovního odpadu. Musíme Vás upozornit také na následující: Pokud je přeškrtnutá popelnice označena jednou nebo několika z uvedených chemických značek, obsahují olovo (Pb), kadmium (Cd) nebo rtuť (Hg).



Staré baterie a staré akumulátory obsahují důležité suroviny a lze je recyklovat. Oddělený sběr starých baterií a starých akumulátorů usnadňuje jejich zpracování a recyklaci.

Poznámka k nařízení Evropské unie (EU) č. 666/2013

Tento vysavač je přístroj pro domácnost a podle výše uvedeného nařízení je klasifikován jako univerzální vysavač.

Tento návod k obsluze a další údaje jsou k dispozici pro stažení na internetové stránce Miele na www.miele.com.

Roční energetická spotřeba zjištěná podle nařízení popisuje indikativní, roční spotřebu energie (kWh za rok) na bázi 50 operací čištění. Skutečná spotřeba energie závisí na tom, jak se vysavač používá.

Všechny zkoušky a výpočty, které se mají provádět podle výše uvedeného nařízení, byly provedeny podle následujících aktuálně platných, harmonizovaných norem se zohledněním návodu Evropské komise ze září 2014 zveřejněného k nařízení:

- a) EN 60312-1 Vacuum cleaners for household use – Part 1: Dry vacuum cleaners – Methods for measuring the performance
- b) EN 60704-2-1 Household and similar electrical appliances – Test code for the determination of airborne acoustical noise – Part 2-1: Particular requirements for vacuum cleaners
- c) EN 60335-2-2 Household and similar electrical appliances – Safety – Part 2-2: Particular requirements for vacuum cleaner and water suction appliances

Ne všechny podlahové hubice a příslušenství pro vysávání přiložené k vysavači jsou určeny na intenzivní čištění koberců nebo tvrdých podlah, jak je popsáno v nařízení. Ke zjištění hodnot byla použita následující podlahová hubice a nastavení:

Pro spotřebu elektrické energie a třídy čištění na koberci a tvrdé podlahy jakož i pro hlučnost na koberci byla použita přepínatelná podlahová hubice se zasunutým kartáčem (sešlápněte nášlapné tlačítko ).

Údaje zjištěné podle nařízení se vztahují výhradně ke zde uvedeným kombinacím a nastavením podlahové hubice na různých podlahových krytinách.

Pro všechna měření byly použity výhradně originální prachové sáčky, ochranné filtry motoru a vzduchové filtry Miele.

Odkazy na vyobrazení

Obrázky uvedené v jednotlivých kapitolách naleznete na rozklápací stránce na konci tohoto návodu k obsluze.

Seznámení

Tento vysavač je vhodný pro běžné vysávání koberců, kobercových a nechoulostivých tvrdých podlah.

Sortiment Miele pro péči o podlahy nabízí vhodné příslušenství pro mnoho speciálních použití (viz kapitola „Příslušenství k dokoupení“).

Symbole na displeji

Na displeji jsou různým stupňům výkonu přiřazeny symboly, které na příkladech ukazují, na co se příslušný stupeň výkonu doporučuje.



záclony, textilie



čalouněný nábytek, polštáře



automatické přizpůsobení
sacího výkonu podkladu



kvalitní velurové koberce,
malé koberce a běhouny



tvrdé podlahy, silně znečiště-
né koberce a kobercové pod-
lahy



manuální volba mezistupňů
sacího výkonu



uložený mezistupeň sacího
výkonu

Další symboly pro ovládání a funkci:

-	snížení sacího výkonu
+	zvýšení sacího výkonu
Ⓛ	zapnutí/vypnutí
Ⓢ+	automatické navíjení kabelu

Dodávané příslušenství (obr. 01)

- sací štětec**
Na vysávání nechoulostivých povrchů, např. na vysávání klávesnic nebo drobků.
- hubice na čalounění a spáry 2 v 1**
Na vysávání záhybů, spár a rohů a na vysávání čalouněného nábytku, matrací, polštářů, závěsů atd.

3D4U

Pod označením 3D4U Vám Miele nabízí ke stažení příslušenství zdarma pro 3D tiskárnu (www.miele.de, Service, 3D4U).

Síťové spojení

Váš vysavač je vybavený integrovaným WiFi modulem. WiFi modul umožňuje síťové spojení s vaší domácí sítí a používání aplikace Miele na mobilním koncovém zařízení.

Po připojení vysavače přes WiFi se spojení automaticky obnoví při každém dalším zapnutí.

Chytré doplňky prostřednictvím aplikace Miele*

Síťové spojení prostřednictvím aplikace Miele vám umožní přístup k mnoha chytrým doplňkům, jako je například:

- zjišťování stavových informací
- použití dalších užitečných funkcí
- aktualizacemi softwaru udržovat vysavač v aktuálním stavu vývoje Miele

Další podrobnosti o chytrých doplňcích najdete na webové stránce Miele, v Apple App Store® nebo v Google Play Store™.

* Doplňková digitální nabídka společnosti Miele & Cie. KG. V závislosti na modelu a zemi se může lišit rozsah funkcí. Nutný je váš souhlas se Všeobecnými obchodními podmínkami a informacemi o ochraně osobních údajů pro digitální výrobky a služby od společnosti Miele v aplikaci Miele. Společnost Miele si vyhrazuje právo digitální nabídky kdykoli změnit nebo ukončit.

Disponibilita WiFi spojení

WiFi spojení sdílí frekvenční rozsah s jinými zařízeními (např. mikrovlnami, dálkově řízenými hračkami). Kvůli tomu se mohou vyskytovat dočasné nebo úplné poruchy spojení. Proto nelze zaručit trvalou dostupnost nabízených funkcí.

Funkce indikátoru výměny prachového sáčku

Funkce indikátoru je koncipována na smíšené nečistoty: prach, vlasy, nitě, žmolky z koberců, písek atd.

Pokud vysáváte hodně jemného prachu, jako je např. prach z vrtání, písku případně také sádry nebo mouky, velmi rychle se ucoupou póry prachového sáčku. Indikátor pak ukáže stav „plný“, i když prachový sáček ještě plný není. Prachový sáček pak musíte vyměnit.

Pokud vysáváte hodně vlasů, žmolků z koberců, vlny apod., indikátor zareaguje až při přeplněném prachovém sáčku.

Funkce indikátoru výměny vzduchového filtru

Indikátor výměny vzduchového filtru se rozsvítí asi po 50 hodinách provozu, což při průměrném používání odpovídá přibližně jednomu roku.

Uvedení do provozu

Připojení sací hadice (obr. 02)

- Zasuňte sací hrdlo do sacího otvoru vysavače až do zřetelného zaklapnutí. Vodicí značky obou dílů musí směřovat na sebe.

Odejmутí sací hadice (obr. 03)

- Stiskněte odjišťovací tlačítka na boku sacího hrdla a vytáhněte sací hadici ze sacího otvoru.

Spojení sací hadice a rukojeti (obr. 04)

- Zasuňte připojovací hrdlo sací hadice do rukojeti tak, aby zřetelně zaklaplo.

Spojení rukojeti a sací trubice (obr. 05)

- Zasuňte rukojeť do sací trubice až do zřetelného zaklapnutí. Vodicí značky obou dílů musí směřovat na sebe.
- Jestliže chcete díly navzájem oddělit, stiskněte odjišťovací tlačítka a za mírného otáčení vytáhněte rukojeť ze sací trubice.

Spojení sací trubice a přepínatelné podlahové hubice (obr. 06)

- Při mírném otáčení vlevo a vpravo zasuňte sací trubici do podlahové hubice až do zřetelného zaklapnutí.
- Jestliže chcete díly navzájem oddělit, stiskněte odjišťovací tlačítka a za mírného otáčení vytáhněte sací trubici z podlahové hubice.

Připojení rukojeti s dálkovým ovládním

Při prvním uvádění do provozu se vysavač zapne na nejvyšší stupeň výkonu. Od následujícího použití se vysavač vždy zapne na naposledy zvolený stupeň výkonu.

- Sešlapujte nášlapné tlačítka +, dokud nebude dosaženo maximálního stupně výkonu.
- Držte sešlápnuté nášlapné tlačítka +.

Zobrazuje se odpočítávání a ventilátor vysavače se vypne na dobu trvání pokusu o spojení. Po skončení odpočítávání se na displeji znázorní rukojeť s dálkovým ovládním.

Vysavač je nyní v režimu spojování.

- Uvolněte nášlapné tlačítka.

- Stiskněte libovolné tlačítko na rukojeti s dálkovým ovládáním, abyste rukojeť aktivovali.

Rukojeť se bude max. 20 sekund pokoušet navázat spojení s vysavačem. Úspěšné navázání spojení se zobrazí na displeji vysavače, potom se znovu zapne ventilátor.

Aktivace funkce připojení k síti

Zařazením vysavače do sítě WiFi se zvýší spotřeba elektrické energie.

Zajistěte, aby byl v místě instalace Vašeho vysavače k dispozici dostatečně silný signál Vaší sítě WiFi.

Pro vytvoření potřebujete:

1. Síť WiFi
2. Aplikaci Miele
3. Uživatelský účet u Miele. Uživatelský účet můžete vytvořit přes aplikaci Miele.



- Naskenujte QR kód pro stažení aplikace Miele (pokud ještě není k dispozici).
- Otevřete aplikaci Miele a založte uživatelský účet.
- Pro zahájení připojení k síti naskenujte znovu QR kód a nechte se vést aplikací Miele.

Na dobu trvání pokusu o spojení se vypne ventilátor vysavače. Úspěšné navázání spojení se zobrazí na displeji vysavače.

Obsluha

Nastavení teleskopické trubice (obr. 07)

Teleskopická trubice se skládá ze dvou částí navzájem zasunutých do sebe, které pro vysávání můžete roztáhnout na délku, jaká pro Vás bude nejpohodlnější.

- Uchopte odjištění a nastavte teleskopickou trubici na požadovanou délku.

Nastavení podlahové hubice (obr. 08 + 09)

Podle modelu je Váš vysavač vybavený jednou z vyobrazených podlahových hubic.

V první řadě se řiďte pokyny pro čištění a ošetřování výrobce Vaší podlahové krytiny.

Nechoulostivé rovné tvrdé podlahy a podlahy se spárami vysávejte s vysunutým kartáčem:

- Sešlápněte nášlapné tlačítko

Koberce a kobercové podlahy vysávejte se zasunutým kartáčem:

- Sešlápněte nášlapné tlačítko

Vysávání schodů (obr. 10)

Nebezpečí úrazu v důsledku pádu vysavače.

Vysavač padající ze schodů může poranit Vás nebo jiné osoby.

Z bezpečnostních důvodů vysávejte schody vždy zesponu nahoru.

Přepínatelná podlahová hubice je vhodná také na vysávání schodů.

Vytažení připojovacího kabelu (obr. 11)

- Vytáhněte připojovací kabel na požadovanou délku.

- Zasuňte síťovou zástrčku do zásuvky.

 Škody přehřátím.

Přípojovací kabel se při delším používání může přehřát.

Při používání trvajícím déle než 30 minut přípojovací kabel úplně vytáhněte.

Navínutí přípojovacího kabelu (obr. 12)

- Vytáhněte síťovou zástrčku ze zásuvky.
- Krátce sešlápněte nášlapné tlačítko pro navíjení kabelu.

Celý přípojovací kabel se navine.

Navíjení kabelu můžete v libovolném okamžiku přerušit.

- Během navíjení krátce zatáhněte za kabel.

Zapnutí a vypnutí (obr. 13)

- Sešlápněte nášlapný vypínač .

Aktualizace

Miele Vám poskytuje v nepravidelných intervalech aktualizace . Aktualizace uvede software Vašeho vysavače do nejnovějšího vývojového stavu Miele.

Pokud je k dispozici aktualizace , budete o tom informováni po zapnutí vysavače.

- Pro spuštění instalace aktualizace sešlápněte nášlapné tlačítko **+**.

Postupový sloupek Vás bude informovat o stavu instalace.

- Pro zrušení instalace aktualizace sešlápněte nášlapné tlačítko **-**.

Při příštím zapnutí vysavače budete znovu vyzváni k instalaci aktualizace.

Volba sacího výkonu

Sací výkon vysavače můžete přizpůsobit příslušné situaci při vysávání. Snížením sacího výkonu značně snížíte sílu potřebnou na posouvání podlahové hubice. Zvolený stupeň výkonu se zobrazí na displeji vysavače jako symbol a prostřednictvím oranžového indikátoru výkonu.

Nášlapná tlačítka (obr. 14)

Při prvním uvádění do provozu se vysavač zapne na nejvyšší stupeň výkonu. Od následujícího použití se vysavač vždy zapne na naposledy zvolený stupeň výkonu.

- Pokud požadujete vyšší sací výkon, sešlápněte tlačítko **+**.
- Pokud požadujete nižší sací výkon, sešlápněte tlačítko **-**.

Rukojeť Comfort 2.0 (obr. 15)

Po zapnutí vysavače nášlapným vypínačem  lze vysavač v plném rozsahu ovládat také tlačítky na rukojeti Comfort 2.0.

Váš vysavač má na rukojeti Comfort 2.0 tlačítko **A** pro volbu automatiky stupně výkonu. Sací výkon vysavače se přitom přizpůsobí příslušnému podkladu.

 Pomocí stupně výkonu **A** nevy-sávejte lehké látky nebo záclony. Takové látky se mohou nasát a poškodit.

- Pokud požadujete vyšší sací výkon, stiskněte tlačítko **+** na rukojeti Comfort 2.0.
- Pokud požadujete nižší sací výkon, stiskněte tlačítko **-** na rukojeti Comfort 2.0.

Při prvním uvádění do provozu se vysavač zapne na nejvyšší stupeň výkonu.

Od následujícího použití se vysavač vždy zapne na naposledy zvolený stupeň výkonu.

Mezistupně sacího výkonu

Na rozdíl od předem zadaných stupňů výkonu můžete sací výkon svého vysavače individuálně upravit podle svého přání.

Chcete-li sací výkon přizpůsobit svým potřebám, postupujte takto:

- Podržte stisknuté tlačítko **+** nebo **-**.

Na displeji se zobrazí symbol manuální volby mezistupňů sacího výkonu.

- Držte stisknuté tlačítko **+** nebo **-**, dokud nebude dosaženo požadovaného sacího výkonu.

- Tlačítko uvolněte.

Po 5 sekundách bez manipulace s tlačítkem se mezistupeň sacího výkonu uloží k nejbližšímu vyššímu nebo nejbližšímu nižšímu předem zadanému stupni výkonu. Uložení je potvrzeno zatržítkem **✓**. Zobrazuje se symbol uloženého mezistupně sacího výkonu.

Při dalším používání se vysavač zapne na uložený mezistupeň sacího výkonu. Zvolení některého ze čtyř předem zadaných stupňů výkonu uložený údaj vymaže.

Přerušování provozu

V krátkých přestávkách při vysávání můžete přerušit provoz vysavače.

- Stiskněte tlačítko standby **⏻** na rukojeti s dálkovým ovládáním.

⚠ Vysavač nechávejte v pohotovostním režimu standby jen na dobu krátkých přestávek při vysávání. Nebezpečí přehřátí a poškození.

Každé stisknutí tlačítka na rukojeti s dálkovým ovládáním je indikováno rozsvícením diody LED.

Po přerušení máte 3 možnosti:

- Stiskněte znovu tlačítko standby **⏻**.

Vysavač se zapne na naposledy zvolený stupeň výkonu.

- Stiskněte tlačítko **+**.

Vysavač se zapne na nejvyšší stupeň výkonu.

- Stiskněte tlačítko **-**.

Vysavač se zapne na nejnižší stupeň výkonu.

Vyjmutí příslušenství (obr. 16)

- Zatlačte na značku na přihrádce na příslušenství

Přihrádka na příslušenství se otevře.

- Vyjměte kombinovanou hubici na čalounění a spáry.
- Zavřete přihrádku na příslušenství pevným přitlačením víka.

Nastavení hubice na čalounění a spáry 2 v 1

Spárová hubice (obr. 17)

Po vyjmutí z přihrádky na příslušenství je hubice na čalounění a spáry 2 v 1 vhodná na vysávání záhybů, spár a rohů.

Hubice na čalounění (obr. 17)

- Zatlačte odjišťovací tlačítko hubice na čalounění a spáry 2 v 1 a otáčejte hubici na čalounění ve vodítku, dokud zřetelně nezaklapne.

- Po skončení vysávání zatlačte odjišťovací tlačítko a otočte hubici na čalounění zpět do výchozí polohy. Otáčejte hubici na čalounění a spáry 2 v 1 tak dlouho, dokud zřetelně nezaklapne odjišťovací tlačítko.

Použití sacího štětce na rukojeti Comfort 2.0

- Zatlačte odjišťovací tlačítko sacího štětce a posouvejte sací štětec ve vodítku, dokud zřetelně nezaklapne. (obr. 18)
- Stiskněte odjišťovací tlačítko a otočte sací štětec na stranu. (obr. 19)
- Posouvejte sací štětec na vodítku dolů, dokud se neuvolní z rukojeti. (obr. 19)
- Nasouvejte sací štětec na sací trubici, dokud zřetelně nezaklapne. (obr. 20)

Po skončení vysávání

- Stiskněte odjišťovací tlačítko a stáhněte sací štětec ze sací trubice.
- Nasouvejte sací štětec zpět na rukojeť Comfort 2.0, dokud zřetelně nezaklapne.
- Posuňte sací štětec do výchozí polohy, abyste rukojeť mohli znovu nasadit do sací trubice.

Parkovací systém pro přestávky při vysávání (obr. 21)

V krátkých přestávkách při vysávání můžete sací trubici se sacím nástavcem pohodlně odstavit na vysavači.

 Nebezpečí úrazu v důsledku převrácení vysavače.

Parkovací systém nepoužívejte, pokud se vysavač nachází na šikmé ploše, např. na rampě.

- Zasuňte odstavný úchyt sacího nástavce do parkovacího systému.

Parkovací systém pro uskladnění (obr. 22)

 Nebezpečí úrazu elektrickým proudem.

Při vypnutém vysavači je přítomno napětí sítě.

Vysavač po každém použití vypněte. Vytáhněte síťovou zástrčku ze zásuvky.

- Vysavač ukládejte ve svislé poloze.
- Úplně zasuňte jednotlivé části teleskopické trubice.
- Zasuňte odstavný úchyt sacího nástavce shora do držáku sací trubice na spodní straně vysavače.

Čištění a ošetřování

 Nebezpečí úrazu elektrickým proudem v důsledku napětí sítě.

Při vypnutém vysavači je přítomno napětí sítě.

Před každým čištěním a ošetřováním vytáhněte síťovou zástrčku ze zásuvky.

Filtrační systém Miele je tvořen třemi součástmi příslušenství:

- originální prachový sáček Miele (typ **TU**)
- originální vzduchový filtr Miele
- ochranný filtr motoru

Pro zajištění bezvadného sacího výkonu vysavače musíte občas vyměnit prachový sáček a vzduchový filtr.

Indikátor výměny prachového sáčku

Vyměňte prachový sáček, když se to zobrazí na displeji vysavače.

Ucpané póry snižují sací výkon vysavače.

Plné prachové sáčky likvidujte. Nepoužívejte prachové sáčky vícekrát.

Vyjmutí prachového sáčku (obr. 24)

- Stiskněte odjišťovací tlačítka na boku sacího hrdla a vytáhněte sací hrdlo ze sacího otvoru. (obr. 03)
- Zatlačte odjišťovací tlačítko v zapeřtšeném úchyty a vyklopte nahoru kryt prachového prostoru až do zaklapnutí. (obr. 23)
- Jednou rukou zvedněte držák prachového sáčku.
- Druhou rukou vytáhněte prachový sáček za úchyt z držáku. (obr. 24)

Zvedne se západka tyrkysové barvy.

Tyrkysová západka zabrání zavření krytu prachového prostoru, když není nasazený prachový sáček. Nepoužívejte násilí.

Nasazení prachového sáčku (obr. 25)

- Jednou rukou zvedněte držák prachového sáčku.
- Druhou rukou zasuňte nový prachový sáček až na doraz do vyklopeného držáku prachového sáčku. Prachový sáček přitom nechte složený tak, jak ho vyjmete z obalu.

Dbejte na to, aby držák prachového sáčku na obou stranách úplně zajel do vodička (viz detail).

Tyrkysová západka se zavře až do zřetelného zaklapnutí.

- Zavřete kryt prachového prostoru tak, aby zaklapla západka, a dbejte na to, abyste při tom nepřiskřípli prachový sáček.

- Zasuňte sací hrdlo do sacího otvoru vysavače až do zřetelného zaklapnutí. Vodicí značky obou dílů musí směřovat na sebe. (obr. 02)

Rozsvícení indikátoru výměny vzduchového filtru

Vyměňte vzduchový filtr, když se to zobrazí na displeji vysavače. V tomto okamžiku se má rovněž zkontrolovat stav znečištění ochranného filtru motoru, viz odstavec „Čištění ochranného filtru motoru“.

Indikátor musíte po každé výměně vzduchového filtru vynulovat. K tomu musí být vysavač zapnutý.

- Podržte stisknuté tlačítko +.

Zobrazuje se odpočítávání a vypne se ventilátor vysavače.

Úspěšný reset indikátoru se zobrazí zeleně. Potom indikátor zhasne a bude opět ve výchozím stavu.

Reset indikátoru je možný jen tehdy, když se zobrazuje výměna vzduchového filtru, ale ne v mezidobí.

Výměna vzduchového filtru AirClean Plus 50, Silence AirClean 50, Active AirClean 50 a HEPA AirClean 50 (obr. 26 + 27)

Dbejte na to, aby byl vždy nasazený jenom jeden vzduchový filtr.

- Otevřete kryt prachového prostoru. (obr. 23)

Pokud byste chtěli nasadit vzduchový filtr AirClean, dbejte odstavce „Změna vzduchového filtru“.

- Vytáhněte vzduchový filtr dopředu a vyjmete ho nahoru. (obr. 26)

- Směrem dolů nasadíte správně nový vzduchový filtr a zatlačíte ho dozadu tak, aby na obou stranách zřetelně zaklapl. (obr. 27)

⚠ Poškození v důsledku znečištění prachového prostoru.

Vinou nezaklapnutého prachového sáčku se může dostat velké množství prachu do prachového prostoru a poškodit konstrukční díly.

Před každým zavřením krytu prachového prostoru se přesvědčte, že je nasazený prachový sáček a zavřená západka.

- Zavřete kryt prachového prostoru tak, aby zaklapla západka, a dbejte na to, abyste při tom nepřiskřípli prachový sáček.

Změna vzduchového filtru (obr. 28)

Dbejte na to, aby byl vždy nasazený jenom jeden vzduchový filtr.

Podle modelu je sériově nasazený jeden z následujících vzduchových filtrů:

- AirClean
- AirClean Plus 50 (světle modrý)
- Silence AirClean 50 (šedý)
- Active AirClean 50 (černý)
- HEPA AirClean 50 (bílý)

Při změně respektujte následující

Jestliže místo vzduchového filtru **b**, **c**, **d** nebo **e** nasazujete vzduchový filtr **a**, musíte tento vzduchový filtr bezpodmínečně vložit do mřížky filtru (obr. 29), viz kapitola „Příslušenství k dokoupení“, odstavec „Filtry“.

Čištění ochranného filtru motoru (obr. 30 + 31)

- Otevřete kryt prachového prostoru. (obr. 23)
- Vyměňte prachový sáček. (obr. 24)
- Odjistěte ochranný filtr motoru směrem dopředu a vyměňte ho nahoru z prachového prostoru. (obr. 30)

⚠ Poškození chybným čištěním.

Ochranný filtr motoru se může poškodit a ztratit svoji účinnost.

Ochranný filtr motoru nečistěte vodou. Na čištění nepoužívejte ostré nebo špičaté předměty.

- Ochranný filtr motoru čistěte suchou prachovkou nebo štětcem.
- Nasadíte závěsy ochranného filtru motoru řádně do příslušných prohlubní v prachovém prostoru tak, aby zřetelně zaklaply a filtr byl zajištěný. (obr. 31)
- Zasouvejte prachový sáček do držáku prachového sáčku, dokud nebude s konečnou platností zavřená západka. (obr. 25)
- Zavřete kryt prachového prostoru tak, aby zaklapla západka, a dbejte na to, abyste při tom nepřiskřípli prachový sáček.

Okamžik výměny baterie v rukojeti Comfort 2.0

Když je vybitá baterie, vysavač to včas ohlásí na svém displeji. Mějte připravenou třívoltovou baterii (knoflíková baterie CR 2032).

Jestliže je baterie vybitá nebo není vložena žádná baterie, můžete vysavač přesto provozovat dále.

Výměna baterie v rukojeti Comfort 2.0 (obr. 32 + 33)

- Šroubovákem Torx vyšroubujte upevňovací šroub krytu a kryt odejměte. (obr. 32)
- Vyměňte baterii za novou. Dávejte pozor na polaritu. (obr. 32 + 33)
- Nasadte opět kryt, při tom dbejte na posloupnost upevňování, a utáhněte upevňovací šroub. (obr. 33)
- Starou baterii zlikvidujte prostřednictvím komunálního sběrného systému.

Výměna sběračů nití (obr. 34)

(není možné u modelů s podlahovými hubicemi FlexTeQ/AllFloor)

Když je opotřebovaný vlas sběračů, sběrače nití vyměňte.

- Vysuňte sběrače nití ze štěrbin pro zasunutí. Použijte na to například šroubovák s plochou čepelí.
- Nahradte staré sběrače nití novými.

Náhradní díly dostanete u Vašeho specializovaného prodejce Miele nebo přes servisní službu Miele.

Čištění vysavače a příslušenství

 Nebezpečí úrazu elektrickým proudem.

Při vypnutém vysavači je přítomno napětí sítě.

Před každým čištěním vytáhněte síťovou zástrčku ze zásuvky.

 Nebezpečí úrazu elektrickým proudem.

Vlhkost ve vysavači hrozí nebezpečím úrazu elektrickým proudem.

Vysavač nikdy neponořte do vody.

- Textilní povrchy vysávejte sacím štětcem nasazeným na vysavači a na nejnižším stupni výkonu.
- Vysavač a veškeré plastové příslušenství ošetřujte běžným čisticím prostředkem na umělé hmoty.

Statický náboj může vést k nahromadění prachu na plastových dílech vysavače. Odstraňujte ho měkkou, suchou utěrkou.

 Poškození nevhodnými čisticími prostředky.

Všechny povrchy jsou náchylné na poškrábání. Všechny povrchy se mohou zabarvit nebo změnit, pokud přijdou do styku s nevhodnými čisticími prostředky.

Nepoužívejte drhací prostředky, čisticí prostředky na sklo, univerzální čisticí prostředky a ošetřovací prostředky obsahující olej.

Čištění prachového prostoru

Prachový prostor vysajte druhým vysavačem nebo ho vyčistěte suchou prachovkou nebo štětcem.

Vyčistěte také spodní stranu krytu prachového prostoru.

Odstraňování závad

Většinu poruch a chyb můžete odstranit sami. V mnoha případech můžete ušetřit čas a peníze, protože nemusíte kontaktovat servisní službu.

Na www.miele.cz/support/customer-assistance obdržíte další informace k samostatnému odstranění poruch.



⚠ Nebezpečí úrazu napětím sítě.

Při vypnutí vysavače je přítomno napětí sítě.

Před každým odstraňováním závad vytáhněte síťovou zástrčku ze zásuvky.

Problém	Příčina a odstranění
Vysavač se sám vypíná.	<p>Když se vysavač příliš zahřeje, vypne ho omezovač teploty.</p> <p>Porucha může nastat, například když větší předměty ucpou sací cesty, když je plný prachový sáček nebo nepropouští vzduch vinou jemného prachu nebo když je silně znečištěný ochranný filtr motoru nebo vzduchový filtr.</p> <p>■ Vypněte vysavač nášlapným vypínačem ① a vytáhněte síťovou zástrčku ze zásuvky.</p> <p>Po odstranění příčiny poruchy a odstavení vysavače asi na 20 až 30 minut vysavač vychladne natolik, že ho opět můžete zapnout a používat.</p>

Technické údaje

Bluetooth

kmitočtové pásmo	2,40–2,4835 GHz
max. vysílaný výkon	< 10 mW

WiFi

kmitočtové pásmo	2,40–2,4835 GHz
max. vysílaný výkon	< 100 mW

Spotřeba proudu v pohotovostním stavu

s aktivovanou WiFi	0,95 W
s deaktivovanou WiFi	0,95 W

Autorská práva a licence

Pro obsluhu a řízení vysavače využívá Miele vlastní nebo jiné softwarové aplikace, na které se nevztahují licenční podmínky platné pro tzv. otevřený software. Tyto aplikace nebo softwarové komponenty jsou chráněny autorským právem. Je nutné respektovat pravomoci společnosti Miele a třetích stran, vyplývající z autorského práva.

Součástí tohoto vysavače jsou také softwarové komponenty, které jsou v rámci licenčních podmínek upravujících otevřený software předávány dále. Obsažené komponenty s otevřeným zdrojovým kódem spolu příslušnými údaji o autorských právech, kopiemi aktuálně platných licenčních podmínek a případné další informace jsou dostupné lokálně prostřednictvím IP adresy a internetového prohlížeče (*http://<IP adresa>/Licenses*). Úpravy poprodejních záruk a licenčních podmínek pro komponenty s otevřeným zdrojovým kódem vymezené na tomto místě platí jen ve vztahu k příslušným držitelům práv.

Prohlášení o shodě

Miele tímto prohlašuje, že tento podlahový vysavač odpovídá směrnici 2014/53/EU.

Úplný text prohlášení o shodě EU je k dispozici na následující internetové adrese:

- www.miele.cz
- Servis, vyžádání informací, návody k obsluze na <https://miele.cz/navody> uvedením názvu výrobku nebo výrobního čísla

Servisní služba

Kontakt při závadách

Při závadách, které nedokážete odstranit sami, podejte prosím zprávu Vašemu specializovanému prodejci Miele nebo servisní službě Miele.

Kontaktní údaje servisní služby Miele najdete na konci tohoto dokumentu.

Záruka

Záruční doba činí 2 roky.

Další informace k záručním podmínkám ve své zemi obdržíte u servisní služby Miele.

Příslušenství k dokoupení

V první řadě se řiďte pokyny pro čištění a ošetřování výrobce Vaší podlahové krytiny.

Doporučujeme Vám používat originální příslušenství s logem Miele na obalu. Pak si můžete být jistí, že optimálně využijete sací výkon vysavače a dosáhnete nejlepšího možného výsledku čištění.

Uvědomte si prosím, že na závady a poškození vysavače, jejichž příčinou je použití příslušenství neoznačeného logem Miele na obalu, se nevztahuje záruka.

Kde koupit příslušenství

Originální příslušenství Miele můžete zakoupit v internetovém obchodě Miele, u servisní služby Miele nebo u Vašeho specializovaného prodejce Miele.

Originální příslušenství poznáte podle loga Miele na obalu.

Jednotlivé modely jsou již standardně vybaveny jednou nebo několika následujícími součástmi příslušenství.

Podlahové hubice / kartáče

Podlahová hubice AllFloor (SBD 380-3)

Nízká podlahová hubice na vysávání pod velmi nízkým nábytkem. Kromě toho je tichá, lehká a vyznačuje se velmi dobrým zachycováním hrubých nečistot.

Turbokartáč TurboTeQ (STB 305-3)

Pro odstraňování nití a vlasů z koberců s krátkým vlasem.

Podlahový kartáč Parquet Twister s otočným kloubem (SBB 300-3)

S přírodními štětinkami, pro vysávání rovných tvrdých podlahových ploch a malých výklenků.

Podlahový kartáč Parquet Twister XL s otočným kloubem (SBB 400-3)

S přírodními štětinkami, pro rychlé vysávání velkých rovných tvrdých podlahových ploch a malých výklenků.

Ostatní příslušenství

Ruční turbokartáč Turbo Mini (STB 101)

Pro vysávání a kartáčování čalouněného nábytku, matrací nebo automobilových sedaček.

Univerzální kartáč (SUB 20)

Pro vysávání prachu z knih, regálů apod.

Kartáč na topná tělesa (SHB 30)

Pro vysávání prachu z žeber topných těles, úzkých regálů nebo spár.

Hubice na matrace (SMD 10)

Pro pohodlné vysávání matrací a čalouněného nábytku a jeho spár.

Hubice pro vysávání spár, 300 mm (SFD 10)

Zvláště dlouhá hubice pro vysávání záhybů, spár a rohů.

Hubice pro vysávání spár, 560 mm (SFD 20)

Ohebná hubice pro vysávání spár pro vysávání těžko přístupných míst.

Hubice na čalouněný nábytek XL (SPD 20)

Široká hubice na vysávání čalouněného nábytku, matrací a polštářů.

Filtry

Vzduchový filtr AirClean Plus 50 (SF-AP 50)

Pro účinné filtrování pro zajištění zvláště čistého vzduchu v místnosti.

Vzduchový filtr Silence AirClean 50 (SF-SA 50)

Pro značné snížení hluků vysavače.

Vzduchový filtr Active AirClean 50 (SF-AA 50)

Pro zřetelné snížení rušivých zápachů. Ideální pro chovatele zvířat a kuřáky.

Vzduchový filtr HEPA AirClean 50 (SF-HA 50)

Pro účinné filtrování jemného prachu a alergenů. Ideální pro osoby alergické na domácí prach.

Mřížka filtru

Mřížka filtru je potřeba, když místo vzduchového filtru AirClean Plus 50, Silence AirClean 50, Active AirClean 50 oder HEPA AirClean 50 chcete použít vzduchový filtr AirClean.

Υποδείξεις ασφαλείας	29
Περιγραφή συσκευής	36
Βιωσιμότητα και προστασία του περιβάλλοντος	38
Σημείωση του Ευρωπαϊκού Κανονισμού (ΕΕ) αριθ. 666/2013	40
Παραπομπές εικόνων	40
Γνωριμία με τη συσκευή	40
Σύμβολα στην οθόνη	41
Συνοδευτικά εξαρτήματα	41
3D4U	41
Σύνδεση σε δίκτυο	41
Λειτουργία της ένδειξης αλλαγής σακούλας	42
Λειτουργία της ένδειξης αλλαγής φίλτρου εξαερισμού	42
Έναρξη λειτουργίας	42
Σύνδεση σωλήνα σπιράλ	42
Αποσύνδεση σωλήνα σπιράλ	42
Σύνδεση σωλήνα σπιράλ και χειρολαβής	42
Σύνδεση χειρολαβής και μεταλλικού σωλήνα	43
Σύνδεση σωλήνα αναρρόφησης και ρυθμιζόμενου πέλματος δαπέδου	43
Σύνδεση ασύρματης λαβής	43
Ενεργοποίηση λειτουργίας δικτύωσης	43
Χειρισμός	44
Ρύθμιση τηλεσκοπικού σωλήνα	44
Ρύθμιση πέλματος δαπέδου	44
Σκούπισμα σκαλοπατιών	44
Ξετύλιγμα καλωδίου σύνδεσης	44
Τύλιγμα καλωδίου σύνδεσης	44
Ενεργοποίηση και απενεργοποίηση	44
Ενημέρωση 	45
Επιλογή ισχύος απορρόφησης	45
Ποδοδιακόπτες	45
Ασύρματη λαβή Comfort 2.0	45
Ενδιάμεσες βαθμίδες ισχύος αναρρόφησης	46
Προσωρινή διακοπή λειτουργίας	46
Αφαίρεση εξαρτημάτων	46
Ρύθμιση ακροφυσίου για ταπετσαρίες επίπλων και ακροφυσίου για γωνίες και πτυχές 2 σε 1	46
Χρήση της βούρτσας ξεσκονίσματος στην ασύρματη χειρολαβή Comfort 2.0	47
Σύστημα στάθμευσης για τα διαλείμματα σκουπίσματος	47
Σύστημα στάθμευσης για φύλαξη	47

ει - Πίνακας περιεχομένων

Καθαρισμός και φροντίδα	48
Ένδειξη αλλαγής σακούλας	48
Αφαίρεση σακούλας	48
Τοποθέτηση σακούλας	48
Αναμμένη ένδειξη αλλαγής φίλτρου εξαερισμού	48
Αντικατάσταση φίλτρου εξαερισμού AirClean Plus 50, Silence AirClean 50, Active AirClean 50 και HEPA AirClean 50	49
Αλλαγή τύπου φίλτρου εξαγωγής αέρα	49
Καθαρισμός του φίλτρου προστασίας μοτέρ	50
Χρονικό σημείο της αλλαγής μπαταρίας στην ασύρματη λαβή Comfort 2.0	50
Αντικατάσταση μπαταρίας στην ασύρματη λαβή Comfort 2.0	50
Αλλαγή συλλεκτών κλωστών	50
Καθαρισμός ηλεκτρικής σκούπας και εξαρτημάτων	51
Αντιμετώπιση προβλημάτων	52
Τεχνικά χαρακτηριστικά	52
Πνευματικά δικαιώματα και άδειες χρήσης	53
Δήλωση πιστότητας	53
Service	54
Επικοινωνία σε περίπτωση βλάβης	54
Εγγύηση	54
Πρόσθετα εξαρτήματα	54
Από πού μπορείτε να προμηθευτείτε εξαρτήματα	54

Αυτή η ηλεκτρική σκούπα ανταποκρίνεται πλήρως στις ισχύουσες προδιαγραφές ασφαλείας. Η ακατάλληλη χρήση της συσκευής ενδέχεται να προκαλέσει τραυματισμούς και υλικές ζημιές.

Πριν χρησιμοποιήσετε για πρώτη φορά την ηλεκτρική σκούπα, διαβάστε προσεκτικά τις οδηγίες χρήσης. Οι οδηγίες περιλαμβάνουν σημαντικές υποδείξεις για την ασφάλεια, τον χειρισμό, καθώς και για τον καθαρισμό και τη φροντίδα της συσκευής. Έτσι προστατεύετε τον εαυτό σας και τους άλλους, αλλά και τη συσκευή από οποιαδήποτε βλάβη.

Σύμφωνα με το πρότυπο IEC 60335-1, η Miele τονίζει ρητά ότι θα πρέπει οπωσδήποτε να διαβάζετε και να τηρείτε το κεφάλαιο «Έναρξη λειτουργίας», καθώς και τις υποδείξεις ασφαλείας και τις προειδοποιήσεις.

Η Miele δεν μπορεί να θεωρηθεί υπεύθυνη για βλάβες που προκύπτουν από τη μη τήρηση αυτών των υποδείξεων.

Φυλάξτε τις οδηγίες χρήσης και, σε περίπτωση που η συσκευή αλλάξει ιδιοκτήτη, μην παραλείψετε να του παραδώσετε και τις οδηγίες χρήσης.

Απενεργοποιήστε την ηλεκτρική σκούπα μετά από κάθε χρήση, πριν από κάθε αντικατάσταση εξαρτήματος, καθώς και πριν από κάθε εργασία καθαρισμού, φροντίδας και αντιμετώπισης προβλημάτων. Αποσυνδέστε το βύσμα παροχής από την πρίζα.

Χρήση σύμφωνα με τους κανονισμούς

- ▶ Ο συγκεκριμένη σκούπα προορίζεται για οικιακή χρήση ή για συναφή χρήση σε άλλους χώρους. Αυτή η σκούπα δεν είναι κατάλληλη για χρήση σε εργοτάξιο.
- ▶ Αυτή η ηλεκτρική σκούπα είναι κατάλληλη για τον καθημερινό καθαρισμό χαλιών, μοκετών αλλά και γυμνών ανθεκτικών δαπέδων.
- ▶ Η συσκευή δεν προορίζεται για χρήση σε εξωτερικούς χώρους.
- ▶ Αυτή η σκούπα προορίζεται για χρήση σε έως και 4000 μ. ύψος πάνω από την επιφάνεια της θάλασσας.
- ▶ Χρησιμοποιείτε τη σκούπα αποκλειστικά για την απορρόφηση στεγνής βρωμιάς. Δεν επιτρέπεται να χρησιμοποιείτε τη σκούπα σε ανθρώπου και ζώα. Οποιαδήποτε άλλη χρήση, μετατροπές και αλλαγές δεν επιτρέπονται.
- ▶ Δεν επιτρέπεται η χρήση της σκούπας από άτομα (συμπεριλαμβανομένων παιδιών), τα οποία λόγω της σωματικής, ψυχικής ή διανοητικής τους κατάστασης, της έλλειψης εμπειρίας ή λόγω άγνοιας δεν είναι σε θέση να χειριστούν τη σκούπα με ασφάλεια. Επιτρέπεται μόνο υπό την επιτήρηση ή τις οδηγίες ενός άλλου υπεύθυνου ατόμου.

Προστασία για τα παιδιά

- ▶ Κίνδυνος ασφυξίας! Τα παιδιά μπορεί κατά το παιχνίδι να τυλιχτούν στο υλικό συσκευασίας (π. χ. μεμβράνη) ή να το βάλουν στο κεφάλι τους και πάθουν ασφυξία. Κρατάτε τα παιδιά μακριά από τα υλικά συσκευασίας.
- ▶ Πρέπει να κρατάτε μακριά από τη σκούπα παιδιά κάτω των 8 ετών, εκτός εάν βρίσκονται διαρκώς υπό την επιτήρησή σας.
- ▶ Παιδιά άνω των 8 ετών επιτρέπεται να χρησιμοποιήσουν την ηλεκτρική σκούπα χωρίς επιτήρηση, μόνο όταν τους δοθούν οι κατάλληλες οδηγίες σχετικά με τη σκούπα, ώστε να μπορούν να τη χρησιμοποιήσουν με ασφάλεια. Πρέπει να αναγνωρίζουν και να καταλαβαίνουν τους πιθανούς κινδύνους ενός λάθος χειρισμού.
- ▶ Τα παιδιά δεν επιτρέπεται να καθαρίζουν τη σκούπα και να κάνουν εργασίες συντήρησης σε αυτή χωρίς επιτήρηση.
- ▶ Επιτηρείτε πάντα τα παιδιά που παίζουν κοντά στη σκούπα και μην τα αφήνετε ποτέ να παίζουν με αυτή.
- ▶ Σε μοντέλα με ασύρματη λαβή ή με λαβή LED: τα παιδιά δεν θα πρέπει να πιάνουν στα χέρια τους τις μπαταρίες.

Τεχνική ασφάλεια

- ▶ Η πρίζα πρέπει να έχει ασφάλεια 16 A ή 10 A.
- ▶ Πριν από τη χρήση, ελέγξτε την ηλεκτρική σκούπα και όλα τα εξαρτήματα για τυχόν ορατές ζημιές. Μη θέτετε σε λειτουργία μια σκούπα που έχει υποστεί ζημιά ή έχουν υποστεί ζημιά εξαρτήματά της.
- ▶ Συγκρίνετε τα στοιχεία σύνδεσης που υπάρχουν στην πινακίδα τύπου του φορτιστή (τάση και συχνότητα) με εκείνα του ηλεκτρικού δικτύου. Τα στοιχεία πρέπει οπωσδήποτε να συμφωνούν. Η ηλεκτρική σκούπα είναι κατάλληλη χωρίς αλλαγή για 50 Hz ή 60 Hz.

ει - Υποδείξεις ασφαλείας

► Είναι δυνατή η προσωρινή ή μόνιμη λειτουργία σε σύστημα παροχής ηλεκτρικής ενέργειας αυτόνομο ή μη συγχρονισμένο σε δίκτυο (όπως π.χ. αυτόνομα δίκτυα, εφεδρικά συστήματα). Απαραίτητη προϋπόθεση για τη λειτουργία είναι το σύστημα τροφοδοσίας να συμμορφώνεται με τις προδιαγραφές του προτύπου EN 50160 ή συγκρίσιμων προτύπων. Τα μέτρα προστασίας που προβλέπονται στην οικιακή εγκατάσταση και σε αυτό το προϊόν Miele πρέπει επίσης να διασφαλίζουν τη λειτουργία τους σε απομονωμένη λειτουργία ή σε λειτουργία μη συγχρονισμένη σε δίκτυο ή να αντικαθίστανται από ισοδύναμα μέτρα στην εγκατάσταση. Όπως περιγράφεται, για παράδειγμα, στην τρέχουσα έκδοση του VDE-AR-E 2510-2.

► Επισκευές στην ηλεκτρική σκούπα κατά τον χρόνο εγγύησης μπορούν να πραγματοποιηθούν μόνο από καταρτισμένο προσωπικό ή από το Miele Service, καθώς σε αντίθετη περίπτωση δεν υφίσταται αξίωση εγγύησης σε περίπτωση επακόλουθης βλάβης.

► Μη χρησιμοποιείτε τη σκούπα, όταν το καλώδιο ηλεκτρικής σύνδεσης είναι φθαρμένο. Ένα καλώδιο ηλεκτρικής σύνδεσης με ζημιά μπορεί να αντικατασταθεί μόνο μαζί με το τύμπανο περιτύλιξης καλωδίου (διατίθεται στο ηλεκτρονικό κατάστημα Miele ή από το Miele Service). Για λόγους ασφαλείας, η αντικατάσταση επιτρέπεται να γίνει μόνο από καταρτισμένο τεχνικό ή από το Miele Service.

► Μην τραβάτε ποτέ τη σκούπα από το καλώδιό της και μην τραβάτε επίσης ποτέ το φικ από το καλώδιό του για να το βγάλετε από την πρίζα. Αποφεύγετε το πέρασμα του καλωδίου πάνω από αιχμηρές γωνίες, όπως και το μάγκωμά του. Αποφεύγετε το συχνό πέρασμα της ηλεκτρικής σκούπας πάνω από το καλώδιο. Μπορεί να προκληθεί ζημιά στο καλώδιο, στο φικ ή στην πρίζα και να κινδυνέψει η ασφάλεια σας.

▶ Η Miele συνιστά: Εγκαταστήστε κατάλληλες προστατευτικές διατάξεις (επιτηρητές, σταθεροποιητές τάσης, συστήματα αδιάλειπτης τροφοδότησης ισχύος κ.λπ.) στην εσωτερική ηλεκτρική σας εγκατάσταση, ώστε να προλαμβάνεται η πρόκληση ζημιών ή η εμφάνιση ανωμαλιών στη λειτουργία των συσκευών σας.

▶ Οι επισκευές θα πρέπει να πραγματοποιούνται μόνο από καταρτισμένο τεχνικό ή από το Miele Service. Από ακατάλληλες επισκευές μπορεί να προκύψουν σημαντικοί κίνδυνοι για τον χρήστη.

Σωστή χρήση

▶ Μη χρησιμοποιείτε την ηλεκτρική σκούπα χωρίς σακούλα, φίλτρο προστασίας μοτέρ και φίλτρο εξαγωγής αέρα.

▶ Αν δεν έχει τοποθετηθεί σακούλα, το καπάκι του θαλάμου σκόνης δεν κλείνει. Μην προσπαθήσετε να το κλείσετε βίαια.

▶ Προτού κλείσετε το καπάκι θαλάμου σκόνης, να βεβαιώνετε κάθε φορά ότι η σακούλα έχει ασφαλίσει στη θέση της.

▶ Μη σκουπίζετε αντικείμενα που καίγονται ή είναι πυρωμένα, όπως π.χ. τσιγάρα ή στάχτη ή κάρβουνα που μοιάζουν σβησμένα.

▶ Μην επιχειρήσετε να σκουπίσετε σκόνη από Toner. Η σκόνη από Toner που χρησιμοποιούνται π.χ. για εκτυπωτές ή φωτοαντιγραφικά μηχανήματα μπορεί να παρουσιάσει ηλεκτρική αγωγιμότητα.

▶ Μην απορροφάτε με τη σκούπα νερά ή άλλα υγρά ή υγρή βρωμιά. Αφήνετε τα φρεσκοπλυμένα χαλιά και δάπεδα να στεγνώσουν εντελώς, πριν τα σκουπίσετε με την ηλεκτρική σκούπα.

▶ Μη σκουπίζετε εύφλεκτα ή εκρηκτικά υλικά ή αέρια και μη σκουπίζετε σε χώρους που αποθηκεύονται τέτοιου είδους υλικά.

ει - Υποδείξεις ασφαλείας

- ▶ Αποφεύγετε να πλησιάζετε το ρεύμα απορρόφησης της σκούπας στο πρόσωπό σας.
- ▶ Σημαντική πληροφορία για το πώς θα χειριστείτε τις μπαταρίες (σε μοντέλα με ασύρματη λαβή ή λαβή LED):
 - Μη βραχυκυκλώνετε τις μπαταρίες, μην τις φορτίζετε και μην τις πετάτε στη φωτιά.
 - Αποκομιδή των μπαταριών: Αφαιρείτε τις μπαταρίες από την χειρολαβή και τις αφήνετε στους ειδικούς κοινοτικούς χώρους συγκέντρωσης χρησιμοποιημένων μπαταριών. Μην πετάτε τις μπαταρίες μαζί με τα κοινά οικιακά απορρίμματα.

Καθαρισμός

- ▶ Μη βυθίζετε ποτέ τη συσκευή μέσα σε νερό. Καθαρίζετε τη συσκευή με ένα στεγνό ή ένα καλά στυμμένο υγρό πανί.

Εξαρτήματα και ανταλλακτικά

- ▶ Κατά την απορρόφηση σκόνης και σκουπιδιών μόνο με τον σωλήνα χειρολαβής, χωρίς εξάρτημα στην άκρη του, προσέχετε ο σωλήνας να μην έχει κάποια βλάβη.
- ▶ Συνιστούμε να χρησιμοποιείτε μόνο σακούλες, φίλτρα και αυθεντικά εξαρτήματα με το λογότυπο της Miele πάνω στη συσκευασία. Μόνο σε αυτήν την περίπτωση μπορεί ο κατασκευαστής να εγγυηθεί για την ασφάλεια του προϊόντος.
- ▶ Μόνο όταν χρησιμοποιούνται γνήσια ανταλλακτικά, μπορεί η Miele να εγγυηθεί ότι η συσκευή πληροί τις προδιαγραφές ασφαλείας. Συνιστούμε την αντικατάσταση των ελαττωματικών εξαρτημάτων με γνήσια ανταλλακτικά.
- ▶ Η Miele σας παρέχει εγγύηση παράδοσης για λειτουργικά ανταλλακτικά έως και για 15 χρόνια, ή τουλάχιστον για 10 χρόνια μετά τη διακοπή της παραγωγής της σειράς της σκούπας σας.

Μεταφορά

- ▶ Η συσκευασία προστατεύει τη σκούπα από τυχόν ζημιές κατά τη μεταφορά της. Σας συνιστούμε να φυλάτε τη συσκευασία για μεταφορά της συσκευής στο μέλλον.

ει - Περιγραφή συσκευής

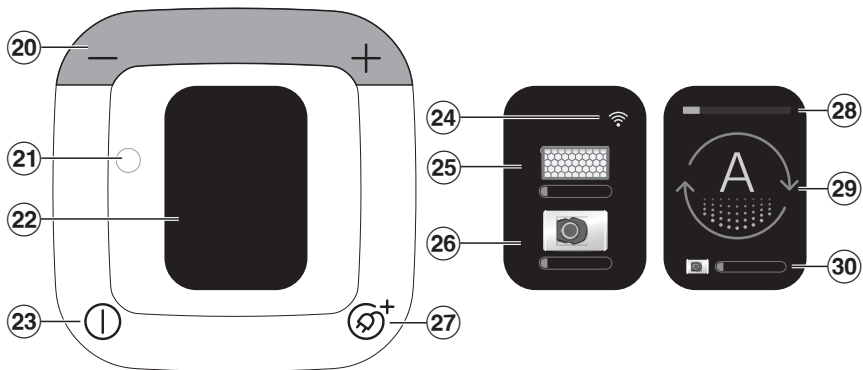
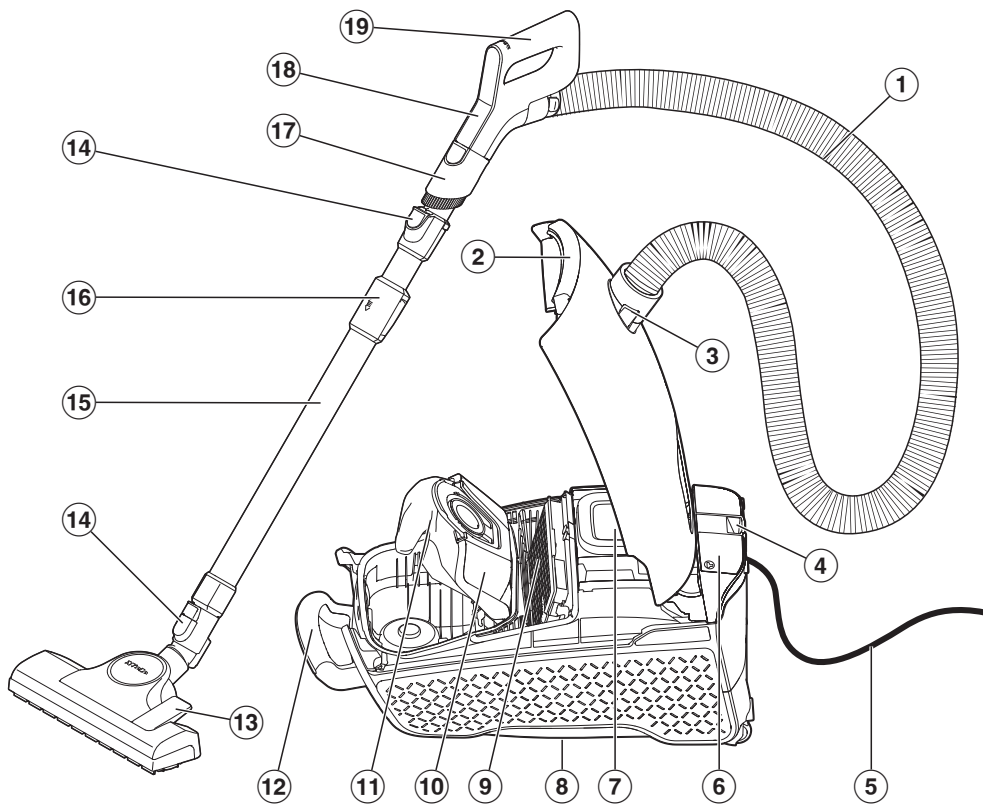

- ① Σωλήνας σπιράλ
- ② Πλήκτρο απασφάλισης για το καπάκι του θαλάμου σκόνης
- ③ Στόμιο αναρρόφησης
- ④ Σύστημα στάθμευσης για τα διαλείμματα σκουπίσματος
- ⑤ Καλώδιο σύνδεσης με βύσμα παροχής
- ⑥ Θήκη εξαρτημάτων για ακροφύσιο για ταπετσαρίες επίπλων και ακροφύσιο για γωνίες και πτυχές 2 σε 1
- ⑦ Πίνακας χειρισμού
- ⑧ Σύστημα στάθμευσης για φύλαξη (στο κάτω μέρος της σκούπας)
- ⑨ Γνήσιο φίλτρο εξαερισμού Miele*
- ⑩ Υποδοχή σακούλας
- ⑪ Γνήσια σακούλα Miele
- ⑫ Λαβή μεταφοράς
- ⑬ Πέλαμα δαπέδου
- ⑭ Πλήκτρα απασφάλισης
- ⑮ Τηλεσκοπικός σωλήνας
- ⑯ Απασφάλιση για τον τηλεσκοπικό σωλήνα
- ⑰ αποσπώμενη βούρτσα σκαλιστών επιφανειών
- ⑱ Πίνακας χειρισμού ασύρματης λαβής Comfort 2.0
- ⑲ Ασύρματη λαβή Comfort 2.0
- ⑳ Ποδοδιακόπτες +/- για τη ρύθμιση της ισχύος αναρρόφησης
- ㉑ Οπτική θύρα επικοινωνίας για το Service
- ㉒ Οθόνη
- ㉓ Ποδοδιακόπτης ON/OFF ①
- ㉔ Κατάσταση λήψης WLAN
- ㉕ Ένδειξη αλλαγής φίλτρου εξαερισμού
- ㉖ Ένδειξη αλλαγής σακούλας
- ㉗ Ποδοδιακόπτης για αυτόματο τύλιγμα του καλωδίου Ⓢ*
- ㉘ επιλεγμένη βαθμίδα ισχύος
- ㉙ Σύμβολο της επιλεγμένης βαθμίδας ισχύος
- ㉚ Ένδειξη αλλαγής σακούλας

*Ανάλογα με το μοντέλο αυτά τα στοιχεία του εξοπλισμού μπορεί να διαφέρουν ή να μην υπάρχουν στη δική σας έκδοση.

Απόρριψη της συσκευασίας

Η συσκευασία χρησιμεύει στον χειρισμό και προστατεύει τη συσκευή από ζημιές κατά τη μεταφορά. Τα υλικά συσκευασίας έχουν επιλεγεί με οικολογικά κριτήρια και με βάση τη δυνατότητα ορθής διαχείρισης των απορριμμάτων, και είναι σε γενικές γραμμές ανακυκλώσιμα.

Η επαναχρησιμοποίηση των υλικών συσκευασίας συμβάλλει στην εξοικονόμηση πρώτων υλών. Αξιοποιήστε τα διαθέσιμα σημεία συλλογής πρώτων υλών με βάση το είδος του υλικού, καθώς και τις δυνατότητες αποκομιδής.

Απόρριψη σακούλας και φίλτρων

Οι σακούλες και τα φίλτρα είναι κατασκευασμένα από υλικά φιλικά προς το περιβάλλον. Μπορείτε να πετάξετε τα φίλτρα στα κοινά οικιακά απορρίμματα. Το ίδιο ισχύει και για τις σακούλες, εφόσον δεν περιέχουν ρύπους απαγορευμένους για τα οικιακά απορρίμματα.

Απόρριψη της παλιάς συσκευής

Οι ηλεκτρικές και ηλεκτρονικές συσκευές περιέχουν διάφορες πολύτιμες πρώτες ύλες. Περιέχουν επίσης συγκεκριμένα υλικά, μείγματα και εξαρτήματα, τα οποία ήταν απαραίτητα για τη λειτουργία και την ασφάλειά τους. Η παρουσία τους στα οικιακά απορρίμματα, καθώς και η ακατάλληλη μεταχείρισή τους μπορεί να αποτελέσουν κίνδυνο για τη δημόσια υγεία και το περιβάλλον. Για τον λόγο αυτό, μην απορρίπτετε σε καμία περίπτωση την παλιά συσκευή σας μαζί με τα οικιακά απορρίμματα.



Αντί αυτού, χρησιμοποιήστε τους ειδικά διαμορφωμένους χώρους συλλογής και αποκομιδής για τη δωρεάν παράδοση και αξιοποίηση των ηλεκτρικών και ηλεκτρονικών συσκευών, που διατίθενται από τον δήμο ή την κοινότητα, από τα εμπορικά καταστήματα ή από την εταιρεία Miele. Για τη διαγραφή δεδομένων προσωπικού χαρακτήρα, που ενδεχομένως υπάρχουν στη συσκευή που απορρίπτετε, ευθύνεστε νομικά οι ίδιοι. Από τον νόμο υποχρεούστε να αφαιρέσετε, χωρίς να τα καταστρέψετε, τα εξαρτήματα που δεν είναι ενσωματωμένα στη συσκευή και των οποίων η αφαίρεση είναι εφικτή χωρίς να υποστούν ζημιά, όπως παλιές μπαταρίες, μίας χρήσης είτε επαναφορτιζόμενες, καθώς και λυχνίες. Παραδώστε τα εξαρτήματα αυτά σε κατάλληλο σημείο συλλογής, όπου η αποκομιδή τους δεν σας επιβαρύνει με κάποιο κόστος. Φροντίστε η παλιά συσκευή σας να φυλάσσεται μακριά από παιδιά μέχρι την αποκομιδή της.

Επιστροφή παλιών μπαταριών μίας χρήσης και επαναφορτιζόμενων μπαταριών

Οι ηλεκτρικές και ηλεκτρονικές συσκευές συχνά περιέχουν μπαταρίες μίας χρήσης και επαναφορτιζόμενες μπαταρίες, τις οποίες επίσης δεν επιτρέπεται να πετάξετε μαζί με τα οικιακά απορρίμματα μετά τη χρήση τους. Από τον νόμο υποχρεούστε να αφαιρέσετε και να παραδώσετε παλιές μπαταρίες, μίας χρήσης είτε επαναφορτιζόμενες, που δεν είναι ενσωματωμένες στη συσκευή σε κατάλληλο σημείο συλλογής (π.χ. εμπορικό κατάστημα), όπου η αποκομιδή τους δεν σας επιβαρύνει με κάποιο κόστος. Απομονώστε τις μεταλλικές επαφές με κολλητική ταινία, για να αποφύγετε το ενδεχόμενο βραχυκυκλώματος. Οι μπαταρίες μίας χρήσης είτε επαναφορτιζόμενες πιθανώς περιέχουν υλικά που μπορεί να βλάψουν τη δημόσια υγεία και το περιβάλλον.

Η σήμανση της μπαταρίας μίας χρήσης ή της επαναφορτιζόμενης μπαταρίας παρέχει επιπλέον επιστημονικές, για παράδειγμα οι μπαταρίες λιθίου επιστημαίνονται με το σύμβολο «Li-ion». Ο διαγραμμένος κάδος σκουπιδιών υποδεικνύει ότι σε καμία περίπτωση δεν επιτρέπεται να πετάξετε τις μπαταρίες – μίας χρήσης είτε επαναφορτιζόμενες – μαζί με τα οικιακά απορρίμματα. Καλούμαστε να επιστημάνουμε επιπλέον το εξής: Αν ο διαγραμμένος κάδος επιστημαίνεται με ένα ή περισσότερα από τα αναφερόμενα χημικά στοιχεία, οι μπαταρίες περιέχουν μόλυβδο (Pb), κάδμιο (Cd) και/ή υδράργυρο (Hg).

Οι παλιές μπαταρίες μίας χρήσης και επαναφορτιζόμενες μπαταρίες περιέχουν σημαντικές πρώτες ύλες και μπορούν να ανακυκλωθούν. Η ξεχωριστή συλλογή των παλιών μπαταριών μίας χρήσης και επαναφορτιζόμενων μπαταριών διευκολύνει την επεξεργασία και την ανακύκλωση.



Σημείωση του Ευρωπαϊκού Κανονισμού (ΕΕ) αριθ. 666/2013

Αυτή η ηλεκτρική σκούπα είναι μια σκούπα οικιακής χρήσης και έχει καταταχθεί ως σκούπα γενικής χρήσης σύμφωνα με τους άνω αναφερόμενους κανονισμούς.

Μπορείτε να κατεβάσετε αυτές τις οδηγίες χρήσης και άλλα στοιχεία από τον ιστότοπο της Miele www.miele.com.

Η ετήσια κατανάλωση ρεύματος, σύμφωνα με τους κανονισμούς, περιγράφει την ενδεικτική, ετήσια κατανάλωση ρεύματος (kWh ανά έτος), βασιζόμενη σε 50 διαδικασίες καθαρισμού. Η πραγματική κατανάλωση ρεύματος εξαρτάται από τη χρήση που γίνεται στη σκούπα.

Όλοι οι έλεγχοι και οι υπολογισμοί που πρέπει να πραγματοποιηθούν στο πλαίσιο του παραπάνω κανονισμού πραγματοποιήθηκαν σύμφωνα με τα ακόλουθα, εκάστοτε ισχύοντα, εναρμονισμένα πρότυπα, λαμβάνοντας υπόψη τις κατευθυντήριες γραμμές που δημοσίευσε η Ευρωπαϊκή Επιτροπή σχετικά με τον κανονισμό τον Σεπτέμβριο του 2014:

α) EN 60312-1 Ηλεκτρικές σκούπες οικιακής χρήσης – Μέρος 1: Αναρροφητήρες σκόνης – Μέθοδοι μέτρησης επιδόσεων

β) EN 60704-2-1 Ηλεκτρικές συσκευές οικιακής και παρόμοιας χρήσης – Κώδικας δοκιμής για τον προσδιορισμό του αερόφερτου θορύβου – Μέρος 2-1: Ειδικές απαιτήσεις για αναρροφητήρες σκόνης

γ) EN 60335-2-2 Ηλεκτρικές συσκευές οικιακής και παρόμοιας χρήσης – Ασφάλεια – Μέρος 2-2: Ειδικές απαιτήσεις για αναρροφητήρες σκόνης και συσκευές καθαρισμού με αναρρόφηση νερού

40

σμούς χρήση που αφορά στον εντατικό καθαρισμό χαλιών ή σκληρών δαπέδων. Τα παρακάτω πέλματα δαπέδων και οι ρυθμίσεις χρησιμοποιήθηκαν για την εξακρίβωση των τιμών:

Για τις καταναλώσεις ρεύματος και τις κατηγορίες καθαρισμού σε χαλιά και σκληρά δάπεδα, καθώς και την τιμή θορύβου στο χαλί χρησιμοποιήθηκε το ρυθμιζόμενο πέλμα δαπέδου με ανεβασμένη τη βούρτσα (πατημένος ποδομοχλός )

Τα αναφερόμενα στοιχεία του κανονισμού σχετίζονται αποκλειστικά με τους εδώ αναφερόμενους συνδυασμούς και τις ρυθμίσεις του πέλματος δαπέδου στα διάφορα είδη χαλιών.

Για όλες τις μετρήσεις χρησιμοποιήθηκαν αποκλειστικά γνήσιες σακούλες, φίλτρα προστασίας μοτέρ και φίλτρα εξαγωγής αέρα της Miele.

Παραπομπές εικόνων

Τις εικόνες που εμφανίζονται στα κεφάλαια θα τις βρείτε στις αναδιπλωμένες σελίδες στο τέλος αυτών των οδηγιών χρήσης.

Γνωριμία με τη συσκευή

Αυτή η ηλεκτρική σκούπα είναι κατάλληλη για τον καθημερινό καθαρισμό χαλιών, μοκετών αλλά και γυμνών ανθεκτικών δαπέδων.

Η γκάμα ηλεκτρικών σκουπών της Miele προσφέρει τα κατάλληλα εξαρτήματα για πολλές ειδικές χρήσεις (βλέπε κεφ. «Πρόσθετα εξαρτήματα»).

Σύμβολα στην οθόνη

Στην οθόνη υπάρχουν σύμβολα που δείχνουν ενδεικτικά ποια βαθμίδα ισχύος συνιστάται για την εικονιζόμενη επιφάνεια.



Κουρτίνες, υφάσματα



ταπετσαρίες επίπλων, μαξιλάρια



Αυτόματη προσαρμογή της ισχύος αναρρόφησης στην επιφάνεια



Χαλιά υψηλής ποιότητας, χαλάκια και διάδρομοι



Γυμνά δάπεδα, έντονα λερωμένα χαλιά και μοκέτες



Χειροκίνητη επιλογή ενδιάμεσων βαθμίδων ισχύος αναρρόφησης



Αποθηκευμένη ενδιάμεση βαθμίδα ισχύος αναρρόφησης

Άλλα σύμβολα για τον χειρισμό και τη λειτουργία:

-	Μείωση της ισχύος αναρρόφησης
+	Αύξηση της ισχύος αναρρόφησης
Ⓛ	Ενεργοποίηση/Απενεργοποίηση
Ⓛ+	Αυτόματο τύλιγμα καλωδίου

Συνοδευτικά εξαρτήματα (εικ. 01)

- 1 Βούρτσα σκαλιστών επιφανειών**
 Για το καθάρισμα ανθεκτικών επιφανειών, π.χ. για το καθάρισμα πληκτρολόγιων ή για την απορρόφηση ψίχουλων.
- 2 Ακροφύσιο για ταπετσαρίες επίπλων και ακροφύσιο για γωνίες και πτυχές 2 σε 1**
 Για την απορρόφηση σκόνης από πτυχώσεις, αρμούς και γωνίες, καθώς και από ταπετσαρίες επίπλων, στρώματα, μαξιλάρια, κουρτίνες κτλ.

3D4U

Με το 3D4U η Miele σας προσφέρει δωρεάν τη δυνατότητα λήψης εξαρτημάτων για τον τρισδιάστατο εκτυπωτή (www.miele.de, Service, 3D4U).

Σύνδεση σε δίκτυο

Η σκούπα διαθέτει ενσωματωμένη μονάδα WiFi. Η μονάδα WiFi σας επιτρέπει να συνδεθείτε στο οικιακό σας δίκτυο και να χρησιμοποιήσετε την εφαρμογή Miele σε μια κινητή συσκευή. Μόλις η ηλεκτρική σκούπα σας συνδεθεί μέσω WiFi, η σύνδεση αποκαθίσταται αυτόματα κάθε φορά που την ενεργοποιείτε ξανά.

Έξυπνες πρόσθετες λειτουργίες μέσω της εφαρμογής Miele*

Η δικτύωση μέσω της εφαρμογής Miele σας δίνει πρόσβαση σε πολλές έξυπνες λειτουργίες, όπως:

- Προβολή πληροφοριών κατάστασης
- Χρήση πρόσθετων χρήσιμων λειτουργιών

- Διατηρήστε την ηλεκτρική σκούπα σας ενημερωμένη με τις τελευταίες εξελίξεις της Miele μέσω ενημερώσεων λογισμικού.

Μπορείτε να βρείτε περισσότερες λεπτομέρειες σχετικά με τις έξυπνες πρόσθετες λειτουργίες στην ιστοσελίδα της Miele, στο Apple App Store® ή στο Google Play Store™.

* Πρόσθετη ψηφιακή προσφορά από την Miele & Cie. KG. Το εύρος των λειτουργιών μπορεί να διαφέρει ανάλογα με το μοντέλο και τη χώρα. Απαιτείται να συμφωνήσετε με τους Γενικούς Όρους και Προϋποθέσεις και την Πολιτική Απορρήτου για τα ψηφιακά προϊόντα και τις υπηρεσίες της Miele στην εφαρμογή Miele. Η Miele διατηρεί το δικαίωμα να αλλάξει ή να διακόψει τις ψηφιακές προσφορές ανά πάσα στιγμή.

Διαθεσιμότητα σύνδεσης WLAN

Η σύνδεση WLAN μοιράζεται μια περιοχική συχνότητα με άλλες συσκευές (π.χ. με συσκευή μικροκυμάτων, με τηλεκατευθυνόμενα παιχνίδια). Έτσι μπορεί να προκύψουν παροδικές ή εκτεταμένες παρεμβολές στη σύνδεση. Γι' αυτόν τον λόγο δεν διασφαλίζεται εγγυημένα σταθερή διαθεσιμότητα των προσφερόμενων λειτουργιών.

Λειτουργία της ένδειξης αλλαγής σακούλας

Η λειτουργία της ένδειξης έχει ρυθμιστεί να αναγνωρίζει τη μικτή σύσταση σκόνης, όπως αυτή δηλαδή που κυρίως υπάρχει σε ένα νοικοκυριό: σκόνη, μαλλιά, κλωστές, χνούδια, άμμος κ.λπ.

Όταν όμως καθαρίζετε μεγάλη ποσότητα λεπτής σκόνης, όπως π.χ. σκόνη από εργασίες με τρυπάνι, άμμο, ακόμα και γύψο ή αλεύρι, βουλώνουν πολύ γρήγο-

ρα οι πόροι της σακούλας.

Σε αυτή την περίπτωση η ένδειξη δείχνει «γεμάτη», ακόμη κι αν η σακούλα δεν έχει γεμίσει τελείως. Στο σημείο αυτό πρέπει να αλλάξετε τη σακούλα.

Αν καθαρίζετε επιφάνειες με πολλές τρίχες και χνούδια χαλιών, μάλλινων κ.ο.κ., η ένδειξη σακούλας αντιδρά μόνο όταν η σακούλα έχει πλέον γεμίσει τελείως.

Λειτουργία της ένδειξης αλλαγής φίλτρου εξαερισμού

Η ένδειξη αλλαγής φίλτρου εξαερισμού ανάβει μετά από περίπου 50 ώρες λειτουργίας που αντιστοιχούν περίπου στον μέσο όρο χρήσης ενός έτους.

Έναρξη λειτουργίας

Σύνδεση σωλήνα σπιράλ (εικ. 02)

- Εισαγάγετε το στόμιο αναρρόφησης στο αντίστοιχο άνοιγμα της σκούπας, μέχρι να βεβαιωθείτε ότι ασφάλισε. Απλά ευθυγραμμίστε τα σημάδια στα δύο τμήματα και κουμπώστε τα μεταξύ τους.

Αποσύνδεση σωλήνα σπιράλ (εικ. 03)

- Πατήστε τα πλήκτρα απασφάλισης που βρίσκονται στα πλαϊνά του στομιού αναρρόφησης και τραβήξτε το στόμιο από το άνοιγμα.

Σύνδεση σωλήνα σπιράλ και χειρολαβής (εικ. 04)

- Εισαγάγετε το συνδετικό στόμιο του σωλήνα σπιράλ στη χειρολαβή, μέχρι να ασφαλίσει με έναν χαρακτηριστικό ήχο.

Σύνδεση χειρολαβής και μεταλλικού σωλήνα (εικ. 05)

- Ωθήστε τη χειρολαβή μέσα στον σωλήνα, μέχρι να ασφαλίσει με έναν χαρακτηριστικό ήχο. Απλά ευθυγραμμίστε τα σημάδια στα δύο τμήματα και κουμπώστε τα μεταξύ τους.
- Πατήστε το πλήκτρο απασφάλισης, όταν θέλετε να αποσυνδέσετε το ένα τμήμα από το άλλο, και τραβήξτε με μια ελαφριά περιστροφή τη χειρολαβή από τον σωλήνα.

Σύνδεση σωλήνα αναρρόφησης και ρυθμιζόμενου πέλματος δαπέδου (εικ. 06)

- Εισαγάγετε τον σωλήνα αναρρόφησης στο πέλμα δαπέδου, περιστρέφοντάς τον αριστερά και δεξιά, μέχρι να ασφαλίσει με έναν χαρακτηριστικό ήχο.
- Πατήστε το πλήκτρο απασφάλισης, όταν θέλετε να αποσυνδέσετε το ένα τμήμα από το άλλο, και τραβήξτε με μια ελαφριά περιστροφή τον σωλήνα αναρρόφησης από το πέλμα δαπέδου.

Σύνδεση ασύρματης λαβής

Όταν η ηλεκτρική σκούπα ενεργοποιείται για πρώτη φορά, ενεργοποιείται στην υψηλότερη βαθμίδα ισχύος. Από την επόμενη χρήση και μετά η σκούπα θα λειτουργεί κάθε φορά με τη βαθμίδα ισχύος που επιλέχθηκε την τελευταία φορά.

- Πατήστε τον ποδοδιακόπτη **+**, μέχρι να επιτευχθεί η μέγιστη βαθμίδα ισχύος.
- Πατήστε παρατεταμένα τον ποδοδιακόπτη **+**.

Εμφανίζεται μια αντίστροφη μέτρηση και η τουρμπίνα της σκούπας απενεργοποιείται για όσο διάστημα διαρκεί η προσπάθεια σύνδεσης. Αφού παρέλθει

η αντίστροφη μέτρηση, στην οθόνη εμφανίζεται μια ασύρματη λαβή. Η ηλεκτρική σκούπα βρίσκεται τώρα σε λειτουργία σύνδεσης.

- Αφήστε τον ποδοδιακόπτη.
- Πατήστε οποιοδήποτε κουμπί στην ασύρματη λαβή για να την ενεργοποιήσετε.

Η ασύρματη λαβή προσπαθεί να δημιουργήσει σύνδεση με τη σκούπα για μέγιστο χρονικό διάστημα 20 δευτερολέπτων.

Η επιτυχής σύνδεση εμφανίζεται στην οθόνη της ηλεκτρικής σκούπας και στη συνέχεια η τουρμπίνα ενεργοποιείται ξανά.

Ενεργοποίηση λειτουργίας δικτύωσης

Η ενσωμάτωση της ηλεκτρικής σκούπας στο δίκτυο WLAN αυξάνει την κατανάλωση ενέργειας.

Βεβαιωθείτε ότι το σήμα του δικτύου WLAN είναι διαθέσιμο με επαρκή ισχύ σήματος στη θέση εγκατάστασης της ηλεκτρικής σκούπας σας.

Για την εγκατάσταση χρειάζεστε:

1. Δίκτυο WLAN
2. Εφαρμογή Miele
3. Λογαριασμός χρήστη Miele. Μπορείτε να δημιουργήσετε έναν λογαριασμό χρήστη μέσω της εφαρμογής Miele.



- Σαρώστε τον κωδικό QR για να κατεβάσετε την εφαρμογή Miele (αν δεν είναι ήδη διαθέσιμη).

- Ανοίξτε την εφαρμογή Miele και δημιουργήστε έναν λογαριασμό χρήστη.
- Για να ξεκινήσετε τη δικτύωση, σαρώστε ξανά τον κωδικό QR και ακολουθήστε τις οδηγίες που εμφανίζονται στην εφαρμογή Miele.

Η τουρμπίνα της ηλεκτρικής σκούπας απενεργοποιείται κατά τη διάρκεια της προσπάθειας σύνδεσης. Η επιτυχής σύνδεση εμφανίζεται στην οθόνη της σκούπας.

Χειρισμός

Ρύθμιση τηλεσκοπικού σωλήνα (εικ. 07)

Ο τηλεσκοπικός σωλήνας αποτελείται από 2 τμήματα, που το ένα μπαίνει μέσα στο άλλο, ώστε να μπορείτε κατά το σκούπισμα να τον ρυθμίζετε στο μήκος που σας εξυπηρετεί.

- Πιάστε τον τηλεσκοπικό σωλήνα μαζί με την ασφάλεια και ρυθμίστε τον σωλήνα στο μήκος που θέλετε.

Ρύθμιση πέλματος δαπέδου (εικ. 08 + 09)

Ανάλογα με το μοντέλο η ηλεκτρική σας σκούπα είναι εξοπλισμένη με ένα από τα πέλματα δαπέδου που απεικονίζονται.

Πρωτίστως θα πρέπει να λάβετε υπόψη τις οδηγίες φροντίδας και καθαρισμού του κατασκευαστή του χαλιού ή του δαπέδου.

Σκουπίστε γυμνά, λεία, σκληρά δάπεδα και δάπεδα με αρμούς με κατεβασμένη τη βούρτσα:

- Πατήστε τον ποδομοχλό .

Σκουπίστε χαλιά και μοκέτες με ανεβασμένη τη βούρτσα:

- Πατήστε τον ποδομοχλό .

Σκούπισμα σκαλοπατιών (εικ. 10)

 Κίνδυνος τραυματισμού λόγω ανατροπής της ηλεκτρικής σκούπας. Αν μια ηλεκτρική σκούπα πέσει από τις σκάλες, μπορεί να τραυματίσει εσάς ή άλλα άτομα. Σκουπίζετε τις σκάλες πάντα από κάτω προς τα πάνω.

Το ρυθμιζόμενο πέλμα δαπέδου είναι κατάλληλο και για να καθαρίζετε σκαλοπάτια.

Ξετύλιγμα καλωδίου σύνδεσης (εικ. 11)

- Τραβήξτε το καλώδιο προς τα έξω στο μήκος που επιθυμείτε.
- Συνδέστε το βύσμα παροχής στην πρίζα.

 Ζημίες λόγω υπερθέρμανσης. Το καλώδιο σύνδεσης μπορεί σε περίπτωση παρατεταμένης χρήσης να υπερθερμανθεί. Αν η λειτουργία διαρκεί πάνω από 30 λεπτά, τραβήξτε ολόκληρο το καλώδιο σύνδεσης προς τα έξω.

Τύλιγμα καλωδίου σύνδεσης (εικ. 12)

- Αποσυνδέστε το βύσμα παροχής από την πρίζα.
- Πατήστε σύντομα τον ποδομοχλό για το τύλιγμα του καλωδίου.

Το καλώδιο σύνδεσης τυλίγεται εντελώς.

Μπορείτε να σταματήσετε το τύλιγμα σε όποιο μήκος του καλωδίου θέλετε.

- Απλά τραβήξτε λίγο το καλώδιο την ώρα που τυλίγεται.

Ενεργοποίηση και απενεργοποίηση (εικ. 13)

- Πατήστε τον ποδομοχλό ON/OFF .

Ενημέρωση

Η Miele θα σας παρέχει ενημερώσεις  σε ακανόνιστα χρονικά διαστήματα. Η αναβάθμιση ενημερώνει το λογισμικό της σκούπας και το μεταφέρει στο πιο εξελιγμένο επίπεδο της Miele.

Αφού ενεργοποιήσετε την ηλεκτρική σκούπα, θα ενημερωθείτε για μια διαθέσιμη ενημέρωση , εάν υπάρχει.

- Για να ξεκινήσετε την εγκατάσταση της ενημέρωσης, πατήστε τον ποδοδιακόπτη **+**.

Μια γραμμή προόδου σας ενημερώνει για την κατάσταση της εγκατάστασης.

- Για να ακυρώσετε την εγκατάσταση της ενημέρωσης, πατήστε τον ποδοδιακόπτη **-**.

Την επόμενη φορά που θα ενεργοποιήσετε την ηλεκτρική σκούπα, θα σας ζητηθεί να εγκαταστήσετε ξανά την ενημέρωση.

Επιλογή ισχύος απορρόφησης

Μπορείτε να προσαρμόσετε την ισχύ αναρρόφησης της σκούπας στις εκάστοτε απαιτήσεις. Αν μειώσετε την ισχύ απορρόφησης μειώνετε εμφανώς και τη δύναμη απορρόφησης στο πέλμα δαπέδου.

Το επιλεγμένο επίπεδο ισχύος εμφανίζεται ως σύμβολο και μέσω μιας πορτοκαλί ένδειξης ισχύος στην οθόνη της ηλεκτρικής σκούπας.

Ποδοδιακόπτες (εικ. 14)

Κατά την αρχική λειτουργία η σκούπα ξεκινά να λειτουργεί στη μέγιστη βαθμίδα ισχύος.

Από την επόμενη χρήση και μετά η σκούπα θα λειτουργεί κάθε φορά με τη βαθμίδα ισχύος που επιλέχθηκε την τελευταία φορά.

- Πατήστε τον ποδοδιακόπτη **+**, αν επιθυμείτε υψηλότερη ισχύ αναρρόφησης.
- Πατήστε τον ποδοδιακόπτη **-**, αν επιθυμείτε χαμηλότερη ισχύ αναρρόφησης.

Ασύρματη λαβή Comfort 2.0 (εικ. 15)

Αφού ενεργοποιήσετε την ηλεκτρική σκούπα με τον ποδοδιακόπτη On/Off , η ηλεκτρική σκούπα μπορεί επίσης να λειτουργήσει πλήρως με τα κουμπιά της ασύρματης λαβής Comfort 2.0.

Η ηλεκτρική σκούπα σας διαθέτει ένα κουμπί **A** στην ασύρματη λαβή Comfort 2.0 για την επιλογή της αυτόματης βαθμίδας ισχύος. Η ισχύς αναρρόφησης της σκούπας προσαρμόζεται στην εκάστοτε επιφάνεια.

 Μην σκουπίζετε ελαφριά υφάσματα ή κουρτίνες με τη ρύθμιση βαθμίδας ισχύος **A**. Αυτά τα είδη υφασμάτων μπορεί να αναρροφηθούν και να καταστραφούν.

- Στην ασύρματη λαβή Comfort 2.0 πατήστε το κουμπί **+**, αν επιθυμείτε υψηλότερη ισχύ αναρρόφησης.
- Στην ασύρματη λαβή Comfort 2.0 πατήστε το κουμπί **-**, αν επιθυμείτε χαμηλότερη ισχύ αναρρόφησης.

Όταν η ηλεκτρική σκούπα ενεργοποιείται για πρώτη φορά, ενεργοποιείται στην υψηλότερη βαθμίδα ισχύος.

Από την επόμενη χρήση και μετά η σκούπα θα λειτουργεί κάθε φορά με τη βαθμίδα ισχύος που επιλέχθηκε την τελευταία φορά.

Ενδιάμεσες βαθμίδες ισχύος αναρρόφησης

Μπορείτε να ρυθμίσετε την ισχύ αναρρόφησης της σκούπας σας εξατομικευμένα, στην επιθυμητή ισχύ αναρρόφησης που θέλετε εσείς.

Για να προσαρμόσετε την ισχύ αναρρόφησης στις ανάγκες σας, κάντε τα εξής:

- Πατήστε παρατεταμένα το + ή το -.

Στην οθόνη εμφανίζεται το σύμβολο για τη χειροκίνητη επιλογή των ενδιάμεσων βαθμίδων ισχύος αναρρόφησης.

- Πατήστε παρατεταμένα το κουμπί + ή - μέχρι να επιτευχθεί η επιθυμητή ισχύς αναρρόφησης.

- Αφήστε το πλήκτρο.

Μετά από 5 δευτερόλεπτα χωρίς πάτημα διακόπτη/πλήκτρου, αποθηκεύεται η ενδιάμεση βαθμίδα ισχύος αναρρόφησης που βρίσκεται κοντά στην αμέσως υψηλότερη/χαμηλότερη προκαθορισμένη βαθμίδα ισχύος. Η αποθήκευση επιβεβαιώνεται με ένα σύμβολο επιλογής ✓. Εμφανίζεται το σύμβολο για την αποθηκευμένη ενδιάμεση βαθμίδα ισχύος αναρρόφησης.

Στην επόμενη χρήση τίθεται σε λειτουργία η σκούπα στην αποθηκευμένη ενδιάμεση βαθμίδα ισχύος αναρρόφησης. Με την επιλογή μιας από τις προκαθορισμένες 4 βαθμίδες ισχύος ακυρώνετε την αποθήκευση.

Προσωρινή διακοπή λειτουργίας

Σε σύντομα διαλείμματα μπορείτε να διακόψετε τη λειτουργία της σκούπας.

- Πατήστε το πλήκτρο Standby  στην ασύρματη λαβή.

 Μην αφήνετε τη σκούπα για μεγάλο χρονικό διάστημα σε κατάσταση Standby. Διαφορετικά υπάρχει κίνδυνος υπερθέρμανσης και βλάβης.

Σε κάθε πάτημα πλήκτρου στη χειρολαβή με χειριστήριο ανάβει η λυχνία LED. Μετά τη διακοπή υπάρχουν 3 δυνατότητες:

- Πατήστε ξανά το Standby .

Η σκούπα ξεκινά να λειτουργεί με τη βαθμίδα ισχύος που επιλέχθηκε την τελευταία φορά.

- Πατήστε το πλήκτρο +.

Η σκούπα ξεκινά να λειτουργεί στη μέγιστη βαθμίδα ισχύος.

- Πατήστε το πλήκτρο -.

Η σκούπα ξεκινά να λειτουργεί στην ελάχιστη βαθμίδα ισχύος.

Αφαίρεση εξαρτημάτων (εικ. 16)

- Πιέστε τη σήμανση στη θήκη εξαρτημάτων.

Η θήκη εξαρτημάτων ανοίγει.

- Αφαιρέστε το ακροφύσιο για ταπετσαρίες επίπλων και ακροφύσιο για γωνίες και πτυχές 2 σε 1.

- Κλείστε τη θήκη εξαρτημάτων, πιέζοντας το καπάκι.

Ρύθμιση ακροφυσίου για ταπετσαρίες επίπλων και ακροφυσίου για γωνίες και πτυχές 2 σε 1

Ακροφύσιο για γωνίες και πτυχές (εικ. 17)

Αφού αφαιρεθεί από τη θήκη αξεσουάρ το ακροφύσιο 2 σε 1 είναι κατάλληλο για απορρόφηση σκόνης από πτυχώσεις, αρμούς και γωνίες.

Ακροφύσιο για ταπετσαρίες επίπλων(εικ. 17)

- Πιέστε το κουμπί απασφάλισης στο ακροφύσιο 2 σε 1 και περιστρέψτε το ακροφύσιο για ταπετσαρίες επίπλων μέχρι να ασφαλίσει στη θέση του.
- Πατήστε το κουμπί απασφάλισης όταν ολοκληρώσετε το σκούπισμα και περιστρέψτε το ακροφύσιο για ταπετσαρίες επίπλων στην αρχική του θέση. Περιστρέψτε το ακροφύσιο 2 σε 1 μέχρι να κουμπώσει το κουμπί απασφάλισης.

Χρήση της βούρτσας ξεσκονίσματος στην ασύρματη χειρολαβή Comfort 2.0

- Πατήστε το πλήκτρο απασφάλισης της βούρτσας ξεσκονίσματος και ωθήστε τη βούρτσα στον οδηγό, μέχρι να ασφαλίσει με έναν χαρακτηριστικό ήχο. (εικ. 18)
- Πατήστε το κουμπί απασφάλισης και στρέψτε τη βούρτσα ξεσκονίσματος προς το πλάι. (εικ. 19)
- Ωθήστε τη βούρτσα ξεσκονίσματος προς τα κάτω πάνω στον οδηγό, μέχρι η βούρτσα να αποσπαστεί από τη λαβή. (εικ. 19)
- Ωθήστε τη βούρτσα ξεσκονίσματος πάνω στον μεταλλικό σωλήνα μέχρι να βεβαιωθείτε ότι η βούρτσα έχει ασφαλίσει. (εικ. 20)

Μετά το σκούπισμα

- Πατήστε το κουμπί απασφάλισης και τραβήξτε τη βούρτσα ξεσκονίσματος από τον σωλήνα.
- Ωθήστε τη βούρτσα ξεσκονίσματος πίσω στην ασύρματη χειρολαβή Comfort 2.0, μέχρι να βεβαιωθείτε ότι έχει ασφαλίσει.

- Ωθήστε τη βούρτσα ξεσκονίσματος στην αρχική της θέση, για να μπορέσετε να εφαρμόσετε πάλι τη χειρολαβή στον μεταλλικό σωλήνα.

Σύστημα στάθμευσης για τα διαλείμματα σκουπίσματος (εικ. 21)

Όταν σκουπίζετε και θέλετε να κάνετε ένα σύντομο διάλειμμα, μπορείτε να στερεώσετε με άνεση τον μεταλλικό σωλήνα με το πέλμα πάνω στη συσκευή.

 Κίνδυνος τραυματισμού λόγω ανατροπής της ηλεκτρικής σκούπας. Μην χρησιμοποιείτε το σύστημα στάθμευσης, όταν η σκούπα βρίσκεται σε επικλινές δάπεδο, π.χ. σε ράμπα.

- Τοποθετήστε το πέλμα με την προεξοχή στήριξης στο σύστημα στάθμευσης της σκούπας.

Σύστημα στάθμευσης για φύλαξη (εικ. 22)

 Κίνδυνος ηλεκτροπληξίας λόγω τάσης δικτύου. Όταν η ηλεκτρική σκούπα είναι απενεργοποιημένη, υπάρχει τάση ηλεκτρικού ρεύματος. Απενεργοποιείτε τη σκούπα μετά από κάθε χρήση. Αποσυνδέστε το βύσμα παροχής από την πρίζα.

- Τοποθετήστε τη σκούπα όρθια.
- Συμπύξτε τελείως τα δύο τμήματα του τηλεσκοπικού σωλήνα.
- Τοποθετήστε τον σωλήνα με το πέλμα με την προεξοχή στήριξης από πάνω στο στήριγμα σωλήνα στην κάτω πλευρά της ηλεκτρικής σκούπας.

Καθαρισμός και φροντίδα

 Κίνδυνος ηλεκτροπληξίας λόγω τάσης δικτύου.

Όταν η ηλεκτρική σκούπα είναι απενεργοποιημένη, υπάρχει τάση ηλεκτρικού ρεύματος.

Πριν από κάθε εργασία καθαρισμού και φροντίδας βγάλτε το βύσμα παροχής από την πρίζα.

Το σύστημα φίλτρων Miele αποτελείται από 3 εξαρτήματα:

- Γνήσια σακούλα Miele (τύπου **TU**)
- Γνήσιο φίλτρο εξαγωγής αέρα της Miele
- Φίλτρο προστασίας μοτέρ

Για να διασφαλίζεται η σωστή ισχύς αναρρόφησης της σκούπας, πρέπει να αλλάζετε τακτικά τη σακούλα και το φίλτρο εξαγωγής αέρα.

Ένδειξη αλλαγής σακούλας

Αντικαταστήστε τη σακούλα της σκούπας όταν αυτό υποδεικνύεται στην οθόνη της σκούπας.

Οι φραγμένοι πόροι μειώνουν την ισχύ αναρρόφησης της σκούπας. Απορρίψτε τη γεμάτη σακούλα. Μην χρησιμοποιείτε άλλο τη σακούλα.

Αφαίρεση σακούλας (εικ. 24)

- Πατήστε τα πλήκτρα απασφάλισης που βρίσκονται στα πλαϊνά του στομίου αναρρόφησης και τραβήξτε το στόμιο από το άνοιγμα της σκούπας. (εικ. 03)
- Πατήστε το πλήκτρο απασφάλισης στη χωνευτή λαβή και ανοίξτε το καπάκι θαλάμου σκόνης προς τα πάνω μέχρι να ασφαλίσει. (εικ. 23)
- Ανασηκώστε την υποδοχή της σακούλας με το ένα χέρι.

- Τραβήξτε τη σακούλα με το άλλο χέρι από το πτερύγιο λαβής. (εικ. 24)

Το τικουάζ μάνταλο ανασηκώνεται.

Το τικουάζ μάνταλο εμποδίζει το καπάκι του θαλάμου σκόνης να κλείσει, αν δεν έχει τοποθετηθεί σακούλα. Μην προσπαθήσετε να το κλείσετε βίαια.

Τοποθέτηση σακούλας (εικ. 25)

- Ανασηκώστε την υποδοχή της σακούλας με το ένα χέρι.
- Με το άλλο χέρι, εισαγάγετε τη νέα σακούλα μέχρι τέρμα στην ανυψωμένη υποδοχή της σακούλας. Κατά τη διαδικασία αυτή αφήστε τη σακούλα διπλωμένη, έτσι όπως τη βγάλατε από τη συσκευασία της.

Φροντίστε η πλάκα στήριξης της σακούλας να εισαχθεί πλήρως στον οδηγό και στις δύο πλευρές (βλ. λεπτομέρεια).

Το τικουάζ μάνταλο κλείνει, μέχρι να ακουστεί ο χαρακτηριστικός ήχος ασφάλισης.

- Κλείστε το καπάκι του θαλάμου σκόνης μέχρι να ασφαλίσει, προσέχοντας να μην μαγκώσει η σακούλα.
- Εισαγάγετε το στόμιο αναρρόφησης στο αντίστοιχο άνοιγμα της σκούπας, μέχρι να βεβαιωθείτε ότι ασφαλίσει. Απλά ευθυγραμμίστε τα σημάδια στα δύο τμήματα και κουμπώστε τα μεταξύ τους. (εικ. 02)

Αναμμένη ένδειξη αλλαγής φίλτρου εξαερισμού

Αντικαταστήστε το φίλτρο εξαερισμού όταν αυτό υποδεικνύεται στην οθόνη της σκούπας. Το φίλτρο προστασίας μοτέρ θα πρέπει επίσης να ελεγχθεί για

ρύπανση σε αυτή τη φάση, βλέπε ενότητα «Καθαρισμός του φίλτρου προστασίας μοτέρ».

Μετά από κάθε αντικατάσταση του φίλτρου εξαερισμού πρέπει να μηδενίζετε την ένδειξη. Γι' αυτό πρέπει η σκούπας να είναι σε λειτουργία.

■ Πατήστε παρατεταμένα το +.

Εμφανίζεται μια αντίστροφη μέτρηση και η τουρμπίνα της σκούπας απενεργοποιείται.

Η επιτυχής επαναφορά της ένδειξης υποδηλώνεται με πράσινο χρώμα. Στη συνέχεια, η ένδειξη σβήνει και επιστρέφει στην αρχική κατάσταση.

Ο μηδενισμός της ένδειξης είναι εφικτός μόνο εάν η ένδειξη είναι ήδη αναμμένη, αλλά όχι στο ενδιάμεσο διάστημα.

Αντικατάσταση φίλτρου εξαερισμού AirClean Plus 50, Silence AirClean 50, Active AirClean 50 και HEPA AirClean 50 (εικ. 26 + 27)

Προσέχετε πάντα να τοποθετείτε μόνο ένα φίλτρο εξαερισμού.

■ Ανοίξτε το καπάκι του θαλάμου σκόνης. (εικ. 23)

Αν θέλετε να τοποθετήσετε ένα φίλτρο εξαερισμού AirClean, λάβετε υπόψη τις οδηγίες στην ενότητα «Αλλαγή τύπου φίλτρου εξαερισμού».

■ Τραβήξτε το φίλτρο εξαερισμού προς τα εμπρός και αφαιρέστε το προς τα πάνω. (εικ. 26)

■ Τοποθετήστε το νέο φίλτρο εξαερισμού έτσι ώστε να εφαρμόζει καλά στο κάτω μέρος και πιέστε το προς τα πίσω και από τις δύο πλευρές μέχρι να ασφαλίσει στη θέση του. (εικ. 27)

⚠ Πρόκληση ζημιών από ρύπους στον θάλαμο σκόνης.

Αν η σακούλα δεν είναι τοποθετημένη σωστά και σταθερά στη θέση της, μεγάλες ποσότητες σκόνης μπορεί να καταλήξουν στον θάλαμο σκόνης και να προκαλέσουν ζημιά στα εξαρτήματα.

Προτού κλείσετε το καπάκι θαλάμου σκόνης, να βεβαιώνετε κάθε φορά ότι η σακούλα έχει ασφαλίσει στη θέση της και το μάνταλο είναι κλειστό.

■ Κλείστε το καπάκι του θαλάμου σκόνης μέχρι να ασφαλίσει, προσέχοντας να μην μαγκώσει η σακούλα.

Αλλαγή τύπου φίλτρου εξαγωγής αέρα (εικ. 28)

Προσέχετε πάντα να τοποθετείτε μόνο ένα φίλτρο εξαγωγής αέρα.

Ανάλογα με το μοντέλο, η συσκευή διαθέτει ένα από τα εξής φίλτρα εξαγωγής αέρα:

- a AirClean
- b AirClean Plus 50 (γαλάζιο)
- c Silence AirClean 50 (γκρι)
- d Active AirClean 50 (μαύρο)
- e HEPA AirClean 50 (λευκό)

Τι χρειάζεται να προσέξετε κατά την αλλαγή τύπου φίλτρου

Αν θέλετε να αντικαταστήσετε το φίλτρο εξαγωγής αέρα **b**, **c**, **d** ή **e** με ένα φίλτρο τύπου **a**, το φίλτρο αυτό πρέπει να τοποθετηθεί οπωσδήποτε μέσα σε ειδικό πλέγμα (εικ. 29), βλέπε κεφάλαιο «Πρόσθετα εξαρτήματα», ενότητα «Φίλτρο».

Καθαρισμός του φίλτρου προστασίας μοτέρ (εικ. 30 + 31)

- Ανοίξτε το καπάκι του θαλάμου σκόνης. (εικ. 23)
- Αφαιρέστε τη σακούλα σκόνης. (εικ. 24)
- Απασφαλίστε το φίλτρο προστασίας μοτέρ προς τα εμπρός και αφαιρέστε το προς τα πάνω από τον θάλαμο σκόνης. (εικ. 30)

 Κίνδυνος πρόκλησης ζημιών από εσφαλμένο καθαρισμό.

Το φίλτρο προστασίας μοτέρ μπορεί να υποστεί ζημιά και να μειωθεί η απόδοσή του.

Μην καθαρίζετε το φίλτρο προστασίας μοτέρ με νερό. Για τον καθαρισμό μην χρησιμοποιείτε αιχμηρά ή μυτερά αντικείμενα.

- Καθαρίστε το φίλτρο προστασίας μοτέρ με ένα στεγνό ξεσκονόπανο ή βούρτσα ξεσκονίσματος.
- Τοποθετήστε τα ενωτικά του φίλτρου προστασίας μοτέρ επακριβώς στις εσοχές στον θάλαμο σκόνης και ασφαλίστε το φίλτρο προστασίας μοτέρ στη θέση του. (εικ. 31)
- Τοποθετήστε τη σακούλα στην υποδοχή, μέχρι το μάνταλο να κλείσει τελείως. (εικ. 25)
- Κλείστε το καπάκι του θαλάμου σκόνης μέχρι να ασφαλίσει, προσέχοντας να μην μαγκώσει η σακούλα.

Χρονικό σημείο της αλλαγής μπαταρίας στην ασύρματη λαβή Comfort 2.0

Η ηλεκτρική σκούπα υποδεικνύει εγκαίρως στην οθόνη της συσκευής πότε εξαντλείται η χωρητικότητα της μπαταρίας.

Για τον σκοπό αυτόν, να έχετε πάντα διαθέσιμη μια μπαταρία 3 V (επίπεδη μπαταρία CR 2032).

Αν η μπαταρία έχει εξαντληθεί ή αν δεν έχει τοποθετηθεί μπαταρία στη συσκευή, μπορείτε παρόλα αυτά να εξακολουθήσετε να χρησιμοποιείτε τη σκούπα.

Αντικατάσταση μπαταρίας στην ασύρματη λαβή Comfort 2.0 (εικ. 32 + 33)

- Ξεβιδώστε τη βίδα στερέωσης του καλύμματος με ένα κατσαβίδι Torx και αφαιρέστε το κάλυμμα. (εικ. 32)
- Αντικαθιστάτε την μπαταρία με μια καινούρια. Προσέξτε τη σωστή πολικότητα. (εικ. 32 + 33)
- Επανατοποθετήστε το κάλυμμα, τηρώντας τη σειρά στερέωσης, και σφίξτε τη βίδα στερέωσης. (εικ. 33)
- Πετάτε την παλιά μπαταρία στον κοινοτικό χώρο συγκέντρωσης χρησιμοποιημένων μπαταριών.

Αλλαγή συλλεκτών κλωστών (εικ. 34)

(δεν υπάρχει η δυνατότητα για μοντέλα με πέλμα δαπέδου FlexTeQ/AllFloor)
Αντικαταστήστε τους συλλέκτες κλωστών, όταν διαπιστώσετε ότι το πέλος τους έχει φθαρεί.

- Ανασηκώστε τους συλλέκτες κλωστών από τις σχισμές. Χρησιμοποιήστε ένα εργαλείο, π.χ. κατσαβίδι.
- Αντικαταστήστε τους συλλέκτες κλωστών με καινούργιους.

Ανταλλακτικά μπορείτε να προμηθευτείτε από το κατάστημα που αγοράσατε τη συσκευή ή από το τμήμα ανταλλακτικών της Miele.

Καθαρισμός ηλεκτρικής σκούπας και εξαρτημάτων

 Κίνδυνος ηλεκτροπληξίας λόγω τάσης δικτύου.

Όταν η ηλεκτρική σκούπα είναι απενεργοποιημένη, υπάρχει τάση ηλεκτρικού ρεύματος.

Πριν από κάθε καθαρισμό βγάλτε το βύσμα παροχής από την πρίζα.

 Κίνδυνος ηλεκτροπληξίας λόγω τάσης δικτύου.

Τυχόν υγρασία μέσα στη σκούπα ενέχει κίνδυνο ηλεκτροπληξίας.

Μην βυθίζετε ποτέ την ηλεκτρική σκούπα μέσα σε νερό.

- Σκουπίστε τις υφασμάτινες επιφάνειες με ηλεκτρική σκούπα με προσαρτημένη τη βούρτσα ξεσκονίσματος και στο χαμηλότερο επίπεδο ισχύος.
- Η σκούπα και όλα τα πλαστικά εξαρτήματά της καθαρίζονται με ένα κοινό καθαριστικό κατάλληλο για πλαστικά.

Τα στατικά φορτία μπορεί να προκαλέσουν συσσώρευση σκόνης στα πλαστικά μέρη της σκούπας. Απομακρύνετε τη σκόνη με ένα μαλακό και στεγνό πανί.

 Ζημιές λόγω ακατάλληλου καθαριστικού.

Όλες οι επιφάνειες είναι ευαίσθητες στις χαρακιές. Όλες οι επιφάνειες μπορεί να ξεβάψουν ή να αλλοιωθούν, αν έρθουν σε επαφή με ακατάλληλα καθαριστικά.

Μην χρησιμοποιείτε απορρυπαντικά με σκληρούς κόκκους, καθαριστικά γυάλινων επιφανειών ή γενικής χρήσης και προϊόντα φροντίδας που περιέχουν έλαια.

Καθαρισμός θαλάμου σκόνης

Καθαρίζετε τον θάλαμο σκόνης με μια δεύτερη ηλεκτρική σκούπα ή με ένα στεγνό πανί ή ένα πινέλο.

Καθαρίστε επίσης την κάτω πλευρά του καπακιού του θαλάμου σκόνης.

Αντιμετώπιση προβλημάτων

Τις περισσότερες βλάβες και τα σφάλματα μπορείτε να τα αντιμετωπίσετε μόνοι σας. Σε πολλές περιπτώσεις εξοικονομείτε χρόνο και χρήμα, καθώς δεν χρειάζεται να επικοινωνήσετε με το Miele Service.

Επισκεφθείτε τη διεύθυνση www.miele.gr/support/customer-assistance για περισσότερες πληροφορίες σχετικά με το πώς μπορείτε να αποκαταστήσετε τις βλάβες μόνοι σας.



⚠ Κίνδυνος ηλεκτροπληξίας λόγω τάσης ηλεκτρικού ρεύματος.

Όταν η ηλεκτρική σκούπα είναι απενεργοποιημένη, υπάρχει τάση ηλεκτρικού ρεύματος.

Πριν από κάθε αντιμετώπιση προβλήματος βγάλτε το βύσμα παροχής από την πρίζα.

Πρόβλημα	Αιτία και διόρθωση
Η σκούπα απενεργοποιείται αυτόματα.	<p>Όταν η ηλεκτρική σκούπα υπερθερμανθεί, ένας θερμοστάτης ασφαλείας διακόπτει τη λειτουργία της. Η βλάβη μπορεί να εμφανιστεί, όταν π.χ. αντικείμενα που έχουν αναρροφηθεί φράζουν τις διόδους αναρρόφησης, η σακούλα είναι γεμάτη ή έχουν βουλώσει οι πόροι της λόγω λεπτής σκόνης ή το φίλτρο προστασίας μοτέρ/φίλτρο εξαγωγής αέρα είναι πολύ βρόμικο.</p> <p>■ Απενεργοποιήστε τη σκούπα με τον ποδοδιακόπτη ON/OFF  και αφαιρέστε το βύσμα παροχής από την πρίζα.</p> <p>Αφού εξαλειφθεί η αιτία που προκάλεσε το σφάλμα και μετά από χρόνο αναμονής 20-30 λεπτών περίπου, η σκούπα έχει κρυώσει αρκετά, ώστε να μπορείτε να την θέσετε πάλι σε λειτουργία και να τη χρησιμοποιήσετε.</p>

Τεχνικά χαρακτηριστικά

Bluetooth

Ζώνη συχνοτήτων

2,40–2,4835 GHz

Μέγιστη ισχύς εκπομπής

< 10 mW

WLAN

Ζώνη συχνοτήτων	2,40–2,4835 GHz
Μέγιστη ισχύς εκπομπής	< 100 mW

Κατανάλωση ενέργειας σε κατάσταση αναμονής

με ενεργοποιημένο WLAN	0,95 W
με απενεργοποιημένο WLAN	0,95 W

Πνευματικά δικαιώματα και άδειες χρήσης

Για τον χειρισμό και τον έλεγχο της σκούπας η Miele χρησιμοποιεί δικό της λογισμικό ή λογισμικό τρίτων που δεν υπόκειται στους όρους της επονομαζόμενης άδειας open source. Το συγκεκριμένο λογισμικό ή/και τα στοιχεία του προστατεύονται με δικαιώματα πνευματικής ιδιοκτησίας. Οφείλετε να σεβαστείτε τα πνευματικά δικαιώματα της Miele, καθώς και των τρίτων παρόχων λογισμικού.

Επιπλέον, η συγκεκριμένη σκούπα περιέχει στοιχεία λογισμικού που διατίθενται υπό τους όρους της άδειας open source. Από το πρόγραμμα περιήγησης Web έχετε τη δυνατότητα μέσω της διεύθυνσης IP (http://<ip_adresse>/Licenses) να προβάλετε τοπικά τα στοιχεία λογισμικού open source περιλαμβανομένων των σχετικών σημειώσεων για τα πνευματικά δικαιώματα, καθώς και αντίγραφα των εκάστοτε ισχυόντων όρων της άδειας και τυχόν περαιτέρω πληροφορίες. Οι πολιτικές ευθύνης και εγγύησης στο πλαίσιο των όρων άδειας λογισμικού ανοικτού κώδικα, οι οποίες παρατίθενται στο συγκεκριμένο σημείο, ισχύουν αποκλειστικά σε σχέση με τους εκάστοτε κατόχους δικαιωμάτων.

Δήλωση πιστότητας

Δια της παρούσης η εταιρεία Miele δηλώνει ότι αυτή η ηλεκτρική σκούπα δαπέδου ανταποκρίνεται στην οδηγία 2014/53/EU.

Το πλήρες κείμενο της δήλωσης συμμόρφωσης της Ευρωπαϊκής Ένωσης είναι διαθέσιμο μέσω διαδικτύου στις διευθύνσεις που ακολουθούν:

- Προϊόντα, λήψη, στη διεύθυνση www.miele.gr
- Service, ζήτηση πληροφοριών, οδηγίες χρήσης, στη διεύθυνση <https://www.miele.gr/f/gr/manuals-125.aspx> με εισαγωγή της ονομασίας του προϊόντος ή του αριθμού κατασκευής

Service

Επικοινωνία σε περίπτωση βλάβης

Για να επισκευαστούν οι βλάβες στη συσκευή σας, τις οποίες δεν μπορείτε να διορθώσετε μόνοι σας, απευθυνθείτε στο κατάστημα από το οποίο αγοράσατε τη συσκευή ή στο Miele Service.

Στην τελευταία σελίδα του παρόντος βιβλίου, θα βρείτε τα τηλέφωνα με τα οποία μπορείτε να επικοινωνήσετε για θέματα Service.

Εγγύηση

Ο χρόνος εγγύησης της συσκευής είναι 2 χρόνια.

Περισσότερες πληροφορίες για τους όρους εγγύησης θα βρείτε στο συνοδευτικό έντυπο εγγύησης.

Πρόσθετα εξαρτήματα

Σημαντικό είναι να λάβετε πρώτα σοβαρά υπόψη τις οδηγίες φροντίδας και καθαρισμού του κατασκευαστή του χαλιού ή του δαπέδου.

Σας συνιστούμε να χρησιμοποιείτε γνήσια εξαρτήματα με το λογότυπο της Miele πάνω στη συσκευασία. Μόνο έτσι μπορείτε να είστε σίγουροι ότι αξιοποιείται πλήρως η ισχύς αναρρόφησης της σκούπας σας και επιτυγχάνεται το καλύτερο δυνατό καθαριστικό αποτέλεσμα.

Λάβετε υπόψη ότι βλάβες και ζημιές στην ηλεκτρική σκούπα, οι οποίες οφείλονται στη χρήση εξαρτημάτων χωρίς το λογότυπο της Miele πάνω στη συσκευασία, δεν καλύπτονται από την εγγύηση της συσκευής.

Από πού μπορείτε να προμηθευτείτε εξαρτήματα

Μπορείτε να προμηθευτείτε γνήσια εξαρτήματα Miele από το ηλεκτρονικό κατάστημα Miele, το Miele Service ή έναν εξουσιοδοτημένο αντιπρόσωπο της Miele.

Τα γνήσια εξαρτήματα Miele αναγνωρίζονται από το λογότυπο της Miele πάνω στη συσκευασία.

Ορισμένα μοντέλα είναι ήδη εξοπλισμένα εκ κατασκευής με ένα ή περισσότερα από τα ακόλουθα εξαρτήματα.

Πέλματα δαπέδου / Βούρτσες δαπέδου

Πέλμα δαπέδου AllFloor (SBD 380-3)

Επίπεδο πέλμα δαπέδου για σκούπισμα κάτω από πολύ χαμηλά έπιπλα. Επιπλέον παράγει χαμηλό θόρυβο, είναι ελαφριά και είναι πολύ αποτελεσματική στην αναρρόφηση χονδρών ρύπων.

Βούρτσα Turbo TurboTeQ (STB 305-3)

Για την απορρόφηση κλωστών και τριχών από ελαφριά χαλιά με κοντό πέλος.

Βούρτσα δαπέδου Parquet Twister με άξονα περιστροφής (SBB 300-3)

Με φυσική τρίχα, για το σκούπισμα γυμνών, λείων δαπέδων και μικρών γωνιών.

Βούρτσα δαπέδου Parquet Twister XL με άξονα περιστροφής (SBB 400-3)

Με φυσική τρίχα, για το γρήγορο σκούπισμα γυμνών, μεγάλων, λείων δαπέδων και μικρών γωνιών.

Λοιπά εξαρτήματα

Βούρτσα χειρός Turbo Mini (STB 101)

Για το βούρτσισμα-σκούπισμα ταπετσαρίας επίπλων, στρωμάτων ή καθισμάτων αυτοκινήτου.

Βούρτσα γενικής χρήσης (SUB 20)

Για το ξεσκόνισμα βιβλίων, ραφιών, κ.λπ.

Βούρτσα για καλοριφέρ (SHB 30)

Για το ξεσκόνισμα σωμάτων καλοριφέρ, στενών ραφιών ή σχισμών.

Ρύγχος για στρώματα (SMD 10)

Για τον άνετο καθαρισμό στρωμάτων, ταπετσαρίας επίπλων καθώς και των σχισμών στις ενώσεις τους.

Ρύγχος για γωνίες και πτυχές, 300 χιλστ. (SFD 10)

Ρύγχος με extra μήκος για τον καθαρισμό πτυχών, ενώσεων και γωνιών.

Ρύγχος για γωνίες και πτυχές, 560 χιλστ. (SFD 20)

Ευέλικτο ρύγχος για τον καθαρισμό επιφανειών στις οποίες η πρόσβαση είναι δύσκολη.

Ακροφύσιο για ταπετσαρίες επίπλων XL (SPD 20)

Πλατύ ακροφύσιο για ταπετσαρίες επίπλων για την απορρόφηση της σκόνης από ταπετσαρίες επίπλων, στρώματα και μαξιλάρια.

Φίλτρα

Φίλτρο εξαερισμού AirClean Plus 50 (SF-AP 50)

Για αποτελεσματικό φιλτράρισμα για ιδιαίτερα καθαρό αέρα στο χώρο.

Φίλτρο εξαερισμού Silence AirClean 50 (SF-SA 50)

Για τη σημαντική μείωση των θορύβων της σκούπας.

Φίλτρο εξαερισμού Active AirClean 50 (SF-AA 50)

Για τη σημαντική μείωση ενοχλητικών οσμών. Ιδανικό για κατόχους κατοικίδιων και για σπίτια με καπνιστές.

Φίλτρο εξαερισμού HEPA AirClean 50 (SF-HA 50)

Για αποτελεσματικό φιλτράρισμα της λεπτής σκόνης και των αλλεργιογόνων. Ιδανικό για τα αλλεργικά άτομα στην οικιακή σκόνη.

Πλέγμα φίλτρου

Το πλέγμα φίλτρου είναι απαραίτητο, όταν θέλετε να αντικαταστήσετε ένα φίλτρο εξαερισμού AirClean Plus 50, Silence AirClean 50, Active AirClean 50 ή HEPA AirClean 50 με ένα φίλτρο εξαερισμού AirClean.

es - Contenido

Advertencias e indicaciones de seguridad	58
Descripción del aparato	64
Sostenibilidad y protección del medio ambiente	66
Observación del reglamento europeo (UE) nr. 666/2013	68
Indicación respecto a las ilustraciones	68
Saber más	68
Símbolos en el display	68
Accesorios suministrados	69
3D4U	69
Conexión en red.....	69
Función de la indicación de sustitución de la bolsa recogepolvo	70
Función de la indicación de sustitución del filtro de salida de aire	70
Puesta en marcha	70
Conectar la manguera de aspiración	70
Retirar la manguera de aspiración	70
Acoplar la manguera de aspiración y el mango	70
Acoplar el mango y el tubo de aspiración	70
Encajar el tubo de aspiración y el cepillo universal conmutable	70
Conectar el mango de radiocontrol	70
Activar la función de conexión.....	71
Manejo	71
Ajustar el tubo telescópico	71
Ajustar el cepillo universal	71
Aspirar escaleras	72
Extracción del cable de conexión	72
Enroscar el cable de conexión	72
Conexión y desconexión	72
Update 	72
Seleccionar la potencia de aspiración.....	72
Teclas pedal	72
Mango Comfort 2.0	73
Niveles de potencia intermedios	73
Interrumpir el funcionamiento	73
Sacar un accesorio	74
Ajustar el accesorio para juntas y tapicerías	74
Usar el cepillo multifunción en el mango Comfort 2.0	74
Sistema Parking para las pausas de aspiración	74
Sistema parking para su almacenaje	75
Limpieza y mantenimiento	75
Indicación de sustitución de la bolsa recogepolvo	75

Extraer la bolsa recogepolvo	75
Cómo colocar la bolsa recogepolvo	75
Iluminación de la indicación de sustitución del filtro de salida de aire	76
Sustituir los filtros de salida de aire AirClean Plus 50, Silence AirClean 50, Active AirClean 50 y HEPA AirClean 50.....	76
Cambiar el filtro de salida de aire	76
Limpiar el filtro protector del motor	77
Cuándo sustituir la pila del mango Comfort 2.0.....	77
Sustitución de la pila del mango Comfort 2.0	77
Sustitución de los desprendedores de hilos	77
Limpieza del aspirador y los accesorios.....	78
Solucionar anomalías	79
Datos técnicos.....	79
Derechos de propiedad intelectual y licencias	80
Declaración de conformidad	80
Servicio Posventa	81
Contacto en caso de anomalías.....	81
Garantía	81
Accesorios que se pueden adquirir posteriormente	81
Fuentes de referencia para accesorios.....	81

es - Advertencias e indicaciones de seguridad

Este aspirador cumple todas las normas de seguridad vigentes. El uso inadecuado puede causar daños personales y materiales.

Leer las instrucciones de manejo del aspirador antes de ponerlo en funcionamiento. Las instrucciones proporcionan información importante sobre la seguridad, el funcionamiento, la limpieza y mantenimiento del aspirador. De esta forma se protege uno mismo y a otros y se evitarán daños.

Según la norma IEC 60335-1 Miele indica explícitamente que se deben leer y seguir las indicaciones incluidas en el capítulo «Puesta en marcha» así como las advertencias e indicaciones de seguridad.

Miele no se hace responsable de los daños causados debido al incumplimiento de estas indicaciones.

Guardar las instrucciones de manejo y entregarlas al nuevo propietario en caso de vender posteriormente el aparato.

Apagar el aspirador después de cada uso, antes de cambiar accesorios, limpiar, realizar tareas de mantenimiento y solucionar problemas. Desconectar la clavija de conexión a la red de la base del enchufe.

Uso apropiado

- ▶ Este aspirador está concebido para ser utilizado con fines y en entornos domésticos. Este aspirador no es apto para la limpieza de los residuos procedentes de obras/reformas.
- ▶ Este aspirador es válido para la limpieza diaria de alfombras, moquetas y suelos duros resistentes.
- ▶ Este aspirador no está diseñado para ser utilizado en exteriores.

- ▶ Este aspirador es apto para el uso en alturas hasta 4000 m sobre el nivel del mar.
- ▶ Utilice el aspirador exclusivamente para eliminar suciedad seca. No aspirar ni a personas ni a animales. El resto de aplicaciones y modificaciones no están permitidos.
- ▶ Aquellas personas (especialmente niños) que por motivo de una incapacidad física, sensorial o mental, inexperiencia o desconocimiento no estén en condiciones de manejar el aspirador de una forma segura, no podrán hacer uso del mismo sin la supervisión o permiso de un responsable.

Niños en casa

- ▶ ¡Peligro de ahogamiento! Al jugar, los niños podrían quedar enrollados en el material de embalaje (p. ej. plásticos) o cubrirse la cabeza con él y ahogarse. Mantenga el material del embalaje fuera del alcance de los niños.
- ▶ Los niños menores de ocho años deben permanecer alejados de la aspiradora, a no ser que estén vigilados en todo momento.
- ▶ Los niños a partir de ocho años pueden manejar el aspirador sin supervisión si se les ha explicado su manejo de tal forma que puedan utilizarlo de manera segura. Los niños deben poder reconocer y comprender los posibles peligros originados por un manejo incorrecto.
- ▶ Los niños no deben limpiar o conectar el aspirador sin supervisión.
- ▶ Preste continua atención a los niños que se encuentren cerca del aspirador. No deje jamás que los niños jueguen con él.
- ▶ En los modelos con LED o mango radiocontrol: mantener las pilas fuera del alcance de los niños.

Seguridad técnica

- ▶ Es imprescindible que la toma de corriente esté protegida con un fusible de 16 A o 10 A como mínimo.
- ▶ Antes de cada uso, realizar una comprobación visual del aspirador y de todos los accesorios. No poner en marcha un aspirador dañado o con accesorios dañados.
- ▶ Compare los datos de conexión de la placa de características del aspirador (tensión de red y frecuencia) con los de la red de suministro. Es imprescindible que estos datos coincidan. El aspirador es apto, sin modificación, para 50 Hz o 60 Hz.
- ▶ Es posible el funcionamiento temporal o permanente en un sistema de suministro de energía autosuficiente o no sincronizado con la red (p. ej. redes autónomas, sistemas de copia de seguridad). El requisito previo para el funcionamiento es que el sistema de suministro de energía cumpla las especificaciones de la norma EN 50160 o comparable. Las medidas de protección previstas en la instalación doméstica y en este producto de Miele deberán quedar también garantizadas en su función y funcionamiento tanto en isla como en no sincronizado con la red, o bien ser sustituidas por medidas equivalentes en la instalación. Como se describe, por ejemplo, en la publicación actual de VDE-AR-E 2510-2.
- ▶ Las reparaciones del aspirador durante el periodo de garantía solo las puede realizar personal autorizado y cualificado o el Servicio Posventa de Miele, de lo contrario, no se podrá reclamar el derecho de garantía por daños posteriores.

- ▶ En caso de que el cable de conexión esté dañado, no utilizar el aspirador. Un cable de conexión dañado solo puede sustituirse en su totalidad junto con el tambor de cable (disponible en la tienda online o en el Servicio Posventa de Miele). Por motivos de seguridad, la sustitución solo la puede llevar a cabo el personal autorizado o el Servicio Posventa de Miele.
- ▶ No utilice el cable de conexión para transportar el aparato y no tire del cable para desenchufarlo de la red eléctrica. Evite que el cable de conexión pase por cantos cortantes y quede aprisionado. Evite pasar frecuentemente el aspirador por encima del cable de conexión. El cable de conexión, la clavija y el enchufe se podrían dañar y entrañar un peligro para su seguridad.
- ▶ Las reparaciones solo las puede llevar a cabo personal autorizado y cualificado, o el Servicio Posventa de Miele. Las reparaciones inadecuadas pueden representar un peligro importante para el usuario.

Uso apropiado

- ▶ No utilizar el aspirador sin la bolsa recogepolvo, el filtro protector del motor ni el filtro de salida de aire.
- ▶ En caso de que la bolsa recogepolvo no esté correctamente colocada, no será posible cerrar la tapa del interior del aspirador. No ejercer una fuerza excesiva.
- ▶ Antes de cerrar la tapa del interior del aspirador, asegurarse de que la bolsa recogepolvo esté correctamente encajada en su alojamiento.
- ▶ No aspire objetos encendidos o ascuas, p. ej. cigarrillos ni ceniza o carbón aparentemente apagados.
- ▶ No aspire el polvo del tóner. El tóner que se utiliza, p. ej., en impresoras y fotocopiadoras puede ser conductor de corriente eléctrica.

es - Advertencias e indicaciones de seguridad

- ▶ No aspire líquidos o suciedad húmeda. Después de la limpieza húmeda de alfombras o moquetas con limpiadores de espuma, cerciórese de que estén totalmente secas antes de pasar el aspirador.
- ▶ No aspire sustancias fácilmente inflamables o explosivas ni gases y no pase el aspirador en los lugares donde se encuentran almacenadas estas sustancias.
- ▶ En ningún caso aproxime la corriente de aspiración a la cabeza.
- ▶ Importante para el manejo de las pilas (en modelos con LED o mango radiocontrol):
 - No poner en cortocircuito las pilas, no recargarlas ni lanzarlas al fuego.
 - Eliminación de la pila: retire las pilas del mango radiocontrol y entréguelas en un punto de recogida pertinente. No las deseche en la basura doméstica. No las deseche en la basura común.

Limpieza

- ▶ No sumerja nunca el aspirador en agua y límpielo sólo con un paño seco o ligeramente húmedo.

Accesorios y repuestos

- ▶ Al aspirar solo con el tubo sin acoplar los accesorios, cerciórese de que el mango se encuentra en perfecto estado.
- ▶ Recomendamos utilizar únicamente bolsas recogepolvo, filtros y accesorios originales con el logo de Miele en el embalaje. Solo así el fabricante puede garantizar su seguridad.
- ▶ Miele garantiza que se cumplan los requisitos de seguridad solo con los repuestos originales. Recomendamos sustituir los componentes defectuosos por repuestos originales.
- ▶ Miele ofrece una garantía de suministro de hasta 15 años, y en ningún caso inferior a 10 años, para las piezas de recambio tras el fin de la producción en serie de su aspirador.

Transporte

- ▶ El embalaje evita que se produzcan daños en el aspirador durante el transporte. Le recomendamos que guarde el embalaje para su posterior transporte.

es - Descripción del aparato

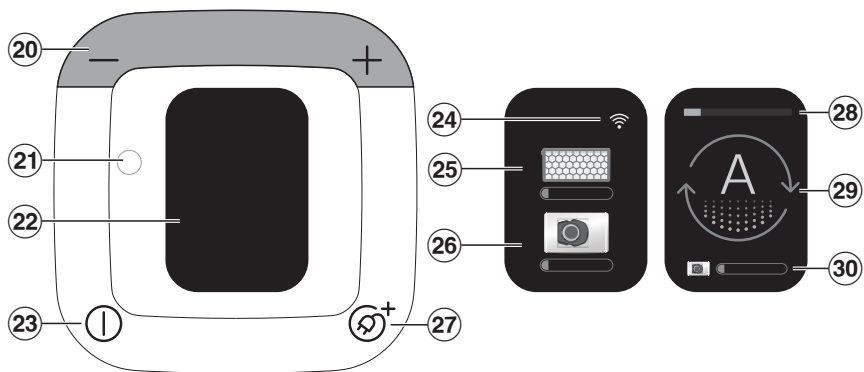
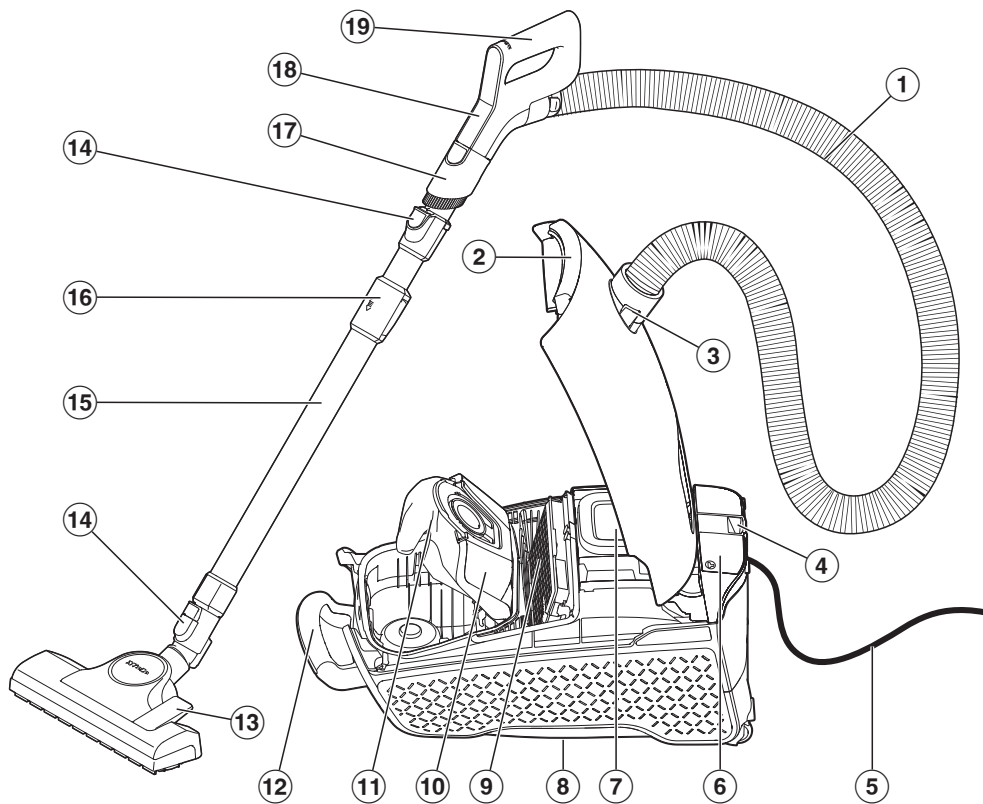

- ① Manguera de aspiración
- ② Tecla de desbloqueo para la tapa del interior del aspirador
- ③ Boquilla de aspiración
- ④ Sistema parking para las pausas de aspiración
- ⑤ Cable de conexión con clavija de conexión a la red
- ⑥ Compartimento para guardar el accesorio para juntas y tapicerías
- ⑦ Panel de mandos
- ⑧ Sistema parking para almacenaje del aspirador (parte inferior del aspirador)
- ⑨ Filtro de salida de aire original Miele*
- ⑩ Soporte para la bolsa recogepolvo
- ⑪ Bolsa recogepolvo original de Miele
- ⑫ Asa de transporte
- ⑬ Cepillo universal
- ⑭ Teclas de desbloqueo
- ⑮ Tubo telescópico
- ⑯ Desbloqueo del tubo telescópico
- ⑰ cepillo multifunción extraíble*
- ⑱ Panel de mandos del mango Comfort 2.0
- ⑲ Mango Comfort 2.0
- ⑳ Tecla pedal +/- para ajustar la potencia de aspiración
- ㉑ Interfaz óptica para el Servicio Posventa
- ㉒ Display
- ㉓ Tecla pedal de conexión/desconexión ①
- ㉔ Estado de la recepción WiFi
- ㉕ Indicación de sustitución del filtro de salida de aire
- ㉖ Indicación de sustitución de la bolsa recogepolvo
- ㉗ Tecla pedal para la recogida del cable automática ⁺
- ㉘ nivel de potencia seleccionado
- ㉙ Símbolo del nivel de potencia seleccionado
- ㉚ Indicación de sustitución de la bolsa recogepolvo

* disponible según modelo, los equipamientos marcados de esta forma pueden ser diferentes o no estar incluidos en el suministro de serie.

Eliminación del embalaje

El embalaje se utiliza para la manipulación y protege el aparato de los daños de transporte. Los materiales de embalaje se seleccionan en función de aspectos compatibles con el medio ambiente y de su eliminación y, por lo general, son reciclables.

La devolución de los embalajes al ciclo de los materiales ahorra materias primas. Utilice las opciones de recogida y devolución de materiales reciclables específicos.

Eliminación de las bolsas recogepolvo y los filtros del aspirador

Las bolsas recogepolvo y los filtros están fabricados con materiales ecológicos. Los filtros se pueden eliminar en la basura común. Esto también se aplica a la bolsa recogepolvo, siempre que no contenga ningún tipo de suciedad cuyo desecho a través de la basura común esté prohibido.

Reciclaje de aparatos inservibles

Los aparatos eléctricos y electrónicos contienen multitud de materiales valiosos. También contienen sustancias, mezclas y componentes concretos que eran necesarios para su funcionamiento y seguridad. En la basura doméstica, así como si se manipulan de forma incorrecta, pueden ser perjudiciales para la salud y causar daños en el medio ambiente. En ningún caso tire su aparato inservible en la basura doméstica.



En su lugar, utilice para ello los puntos de recogida y almacenamiento oficialmente establecidos para la entrega y el reciclaje de aparatos eléctricos y electrónicos disponibles en el municipio, distribuidores o Miele. Usted es el único responsable legal de borrar cualquier dato personal disponible en el aparato a eliminar. La ley obliga a retirar sin destruir las pilas y baterías utilizadas que no estén totalmente inaccesibles en el aparato, así como las lámparas. Llévelos a un punto de recogida adecuado donde puedan ser entregados gratuitamente. Guarde el aparato inservible fuera del alcance de los niños hasta el momento de transportarlo al desguace.

Entrega de baterías y acumuladores inservibles

Los aparatos eléctricos y electrónicos contienen multitud de pilas y baterías que tampoco pueden desecharse en la basura doméstica después del uso. Está legalmente obligado a retirar las baterías y acumuladores inservibles incluidos en el aparato y a entregarlos en un punto de recogida local adecuado (p. ej., un negocio), donde puedan desecharse gratuitamente. Para evitar cortocircuitos, aísle los componentes de metal con cinta adhesiva. Las baterías y acumuladores pueden contener sustancias perjudiciales para la salud y dañinas en el medio ambiente.

El marcado de la pila o acumulador proporciona más información, por ejemplo, las pilas que contienen litio están marcadas con «Li-ion». El cubo de basura tachado significa que las baterías y acumuladores no pueden desecharse de ningún modo en la basura doméstica. Debemos hacer hincapié en lo siguiente: si el cubo de basura tachado está marcado con uno o varios de los símbolos químicos indicados, entonces contienen plomo (Pb), cadmio (Cd) o mercurio (Hg).



Las baterías y acumuladores inservibles contienen importantes materias primas y pueden reutilizarse. La recogida selectiva de baterías y acumuladores inservibles facilita el tratamiento y el reciclaje.

Observación del reglamento europeo (UE) nr. 666/2013

Este aspirador es un aspirador doméstico y está clasificado como aspirador universal conforme al reglamento mencionado anteriormente.

Estas instrucciones de manejo, así como otros datos se pueden descargar en la página de Miele en www.miele.com.

El consumo energético anual indicado en el reglamento describe el consumo energético indicativo y anual (kWh al año) en base a 50 procesos de limpieza. El consumo real de energía depende de la forma de utilizar el aspirador.

Todos los test y cálculos a realizar en el citado reglamento se han llevado a cabo de acuerdo con las siguientes normas homologadas aplicables en cada caso, teniendo en cuenta las directrices publicadas por la Comisión Europea sobre el reglamento en septiembre de 2014:

- a) EN 60312-1 Vacuum cleaners for household use - Part 1: Dry vacuum cleaners - Methods for measuring the performance
- b) EN 60704-2-1 Household and similar electrical appliances - Test code for the determination of airborne acoustical noise - Part 2-1: Particular requirements for vacuum cleaners
- c) EN 60335-2-2 Household and similar electrical appliances - Safety - Part 2-2: Particular requirements for vacuum cleaner and water suction appliances

No todos los cepillos universales y accesorios de aspiración suministrados con el aspirador son aptos para realizar la limpieza intensiva de alfombras o suelos duros que se describe en el reglamento. Para calcular los valores se utilizaron los siguientes cepillos y ajuste:

El cepillo universal con las cerdas introducidas se utiliza para calcular el consumo energético y la clase de limpieza sobre alfombras y suelos duros, así como para el nivel acústico (pulsar la tecla pedal ).

Los datos determinados de acuerdo con el Reglamento se refieren exclusivamente a las combinaciones y ajustes de la tobera a los diferentes tipos de suelos aquí indicados.

Para todas las mediciones solo se utilizaron las bolsas recogepolvo, los filtros protectores del motor y el filtro de salida de aire originales de Miele.

Indicación respecto a las ilustraciones

Las ilustraciones que se indican en los capítulos se encuentran al final de las contracubiertas de las presentes instrucciones de uso.

Saber más

Este aspirador es válido para la aspiración diaria de alfombras, moquetas y suelos duros resistentes.

Miele le ofrece un amplio surtido de accesorios para multitud de aplicaciones especiales (ver el capítulo «Accesorios opcionales [no suministrados]»).

Símbolos en el display

En el display hay símbolos asignados a los niveles de potencia con ejemplos del uso recomendable de cada nivel de potencia.



Cortinas, tejidos



Muebles tapizados, cojines



Adaptación automática al suelo de la potencia de aspiración



alfombras de terciopelo de alta calidad o similares



Suelos duros, alfombras y moquetas muy sucias



Selección manual de los niveles de potencia de aspiración intermedios



Niveles de potencia de aspiración memorizados

Otros símbolos para el manejo y el funcionamiento:

–	Reducción de la potencia de aspiración
+	Incremento de la potencia de aspiración
①	Conectar/Desconectar
⊕	Recogida del cable automática

Accesorios suministrados (Imagen 01)

- ① **Cepillo multifunción**
Para aspirar superficies resistentes, p. ej. para aspirar teclados o migas.
- ② **Accesorio para juntas y tapicerías**
Para aspirar pliegues, juntas y esquinas, así como muebles tapizados, colchones, cojines, cortinas, etc.

3D4U

Con 3D4U, Miele ofrece accesorios gratuitos que se pueden descargar para la impresora 3D (www.miele.de, servicio y 3D4U).

Conexión en red

El aspirador dispone de un módulo WiFi integrado. El módulo WiFi permite su conexión a la red doméstica y el uso de la Miele App en un terminal móvil.

Una vez que el aspirador se ha conectado a través de la red WiFi, la conexión se restablece automáticamente cada vez que se vuelve a encender.

Extras inteligentes a través de la Miele App*.

La conexión en red a través de la Miele App brinda acceso a múltiples extras inteligentes, entre los que se incluyen los siguientes:

- Consulta de información de estado.
- Uso de prácticas funciones adicionales.
- Actualización del software para mantener el aspirador al día con las últimas novedades de Miele.

Hay disponibles más detalles sobre los extras inteligentes en la página web de Miele, en la App Store® de Apple o en Google Play Store™.

*Oferta digital adicional de Miele & Cie. KG. El número de funciones disponibles puede variar según el modelo y el país. El usuario tiene la obligación de aceptar los Términos y Condiciones Generales y la política de privacidad para los productos y servicios digitales de Miele en la Miele App. Miele se reserva el derecho de modificar o interrumpir las promociones digitales en cualquier momento.

Disponibilidad de la conexión WiFi

La conexión WiFi comparte la frecuencia con otros aparatos, (p. ej. microondas, juguetes teledirigidos). Esto puede provocar problemas de conexión temporales o continuos. Por lo tanto, no se garantiza la total disponibilidad de las funciones ofrecidas.

Función de la indicación de sustitución de la bolsa recogepolvo

El funcionamiento de la indicación está diseñado para una mezcla de suciedad: polvo, cabellos, hilos, pelusas de alfombras, arena, etc.

Si se aspira mucho polvo fino, p. ej. polvo de taladro, arena, posiblemente también yeso o harina, los poros de la bolsa recogepolvo se obstruirán muy rápidamente.

La indicación «llena» aparecerá en la pantalla, aunque la bolsa recogepolvo aún no esté llena. Y a continuación será necesario sustituir la bolsa recogepolvo.

En caso de aspirar mucho pelo, alfombras o pelusas de lana, etc., la indicación reaccionará solo si la bolsa recogepolvo está llena.

Función de la indicación de sustitución del filtro de salida de aire

La indicación de sustitución del filtro de salida de aire se ilumina transcurridas 50 horas de funcionamiento, lo que corresponde aproximadamente a un uso medio de un año.

Puesta en marcha

Conectar la manguera de aspiración (Imagen 02)

- Introducir la boquilla de aspiración en el orificio del aspirador hasta percibir que encaje. Para lograrlo, introducir los dispositivos auxiliares de ambas piezas uno en el otro.

Retirar la manguera de aspiración (Imagen 03)

- Presionar las teclas de desbloqueo situadas en los laterales de la boquilla de aspiración y extraerla.

Acoplar la manguera de aspiración y el mango (Imagen 04)

- Introducir el otro manguito de la manguera de aspiración hasta que encaje claramente en el mango.

Acoplar el mango y el tubo de aspiración (Imagen 05)

- Introducir el mango hasta que encaje claramente en el tubo de aspiración. Para lograrlo, introducir los dispositivos auxiliares de ambas piezas uno en el otro.
- Pulsar la tecla de desbloqueo si desea separar las piezas y extraer el mango del tubo de aspiración girándolo ligeramente.

Encajar el tubo de aspiración y el cepillo universal conmutable (Imagen 06)

- Acoplar el tubo de aspiración en el cepillo universal girándolo hacia la izquierda y la derecha, hasta que encaje perfectamente.
- Pulsar la tecla de desbloqueo si desea separar las piezas y extraer el tubo de aspiración del cepillo universal girándolo ligeramente.

Conectar el mango de radiocontrol

Durante la primera puesta en funcionamiento, el aspirador se conecta con la configuración de fábrica.

A partir del siguiente uso, el aspirador se conectará en el nivel de potencia seleccionado por última vez.

- Pulsar la tecla pedal + para alcanzar el nivel de potencia máximo.

- Mantener pulsada la tecla pedal +.

Se muestra una cuenta atrás y el motor del aspirador se apagará durante el intento de conexión. Al finalizar la cuenta atrás, en el display se mostrará un mango de radiocontrol.

El aspirador se encuentra en el modo conexión.

- Soltar la tecla pedal.
- Pulsar cualquier tecla del mango de radiocontrol para activarlo.

El mango de radiocontrol intenta establecer una conexión con el aspirador durante un máximo de 20 segundos.

Si la conexión se establece correctamente, se mostrará en el display del aspirador y, a continuación, se conectará el motor.

Activar la función de conexión

La conexión del aspirador con la red de conexión WiFi incrementa el consumo energético.

Asegurarse de que la señal de la red WiFi tenga suficiente potencia.

Para la instalación se necesita:

1. Una red de conexión WiFi
2. Miele App
3. Una cuenta de usuario de Miele. Se puede crear la cuenta de usuario a través de la Miele App.



- Escanear el código QR para descargar la Miele App (si no se tiene todavía).
- Abrir la Miele App y crear una cuenta de usuario Miele.

- Volver a escanear el código QR y seguir la guía para el usuario de la Miele App.

Durante el intento de conexión, el motor del aspirador estará apagado. Si la conexión se establece correctamente, se mostrará en el display del aspirador.

Manejo

Ajustar el tubo telescópico (Imagen 07)

El tubo telescópico consta de 2 tubos, uno encajado en el otro, que permiten ajustar su longitud según la necesidad individual.

- Desbloquear el dispositivo de desbloqueo y ajustar el tubo telescópico a la longitud deseada.

Ajustar el cepillo universal (Imagen 08 + 09)

Según el modelo, su aspirador está dotado de serie con uno de los cepillos universales mostrados.

Observar ante todo las instrucciones de limpieza y cuidados del fabricante del suelo.

Aspirar los suelos duros resistentes y los suelos con ranuras o hendiduras con las cerdas extraídas:

- Pulsar la tecla pedal .

Las alfombras y moquetas se aspiran con las cerdas introducidas:

- Pulsar la tecla pedal .

Aspirar escaleras (Imagen 10)

 Riesgo de sufrir lesiones por la caída del aspirador.

La caída de un aspirador por las escaleras puede causar lesiones al usuario o a otras personas.

Por motivos de seguridad, aspire siempre las escaleras empezando por abajo.

El cepillo universal conmutable es también apto para aspirar escaleras.

Extracción del cable de conexión (Imagen 11)

- Extraer el cable de conexión hasta obtener la longitud deseada.
- Enchufar bien la clavija.

 Daños a causa del sobrecalentamiento.

El cable de conexión podría sobrecalentarse en caso de un uso prolongado. En caso de utilizar el aspirador durante más de 30 minutos, extraiga el cable por completo.

Enroskar el cable de conexión (Imagen 12)

- Desconectar la clavija de conexión a la red de la base del enchufe.
- Pulse brevemente la tecla pedal para recoger el cable.

El cable de conexión se enrosca por completo.

Se puede interrumpir la recogida del cable en cualquier punto.

- Al recoger, tirar brevemente del cable.

Conexión y desconexión (Imagen 13)

- Pisar la tecla pedal Conexión/Desconexión .

Update

Miele pone a su disposición actualizaciones  de vez en cuando. La actualización sirve para actualizar el software del aspirador y disponer de la última versión desarrollada por Miele.

Tras conectar el aspirador, si existe, se recibirá información de la actualización  disponible.

- Para iniciar la instalación de la actualización, pulsar la tecla pedal +.

Una barra de progreso informa sobre el estado de la instalación.

- Para retrasar la instalación, pulsar la tecla pedal -.

La próxima vez que conecte el aspirador, volverá a aparecer el mensaje para iniciar la actualización.

Seleccionar la potencia de aspiración

Es posible adaptar la potencia de aspiración del aspirador a las necesidades de cada caso. Reduciendo la potencia, disminuirá notablemente la facilidad de deslizamiento del cepillo universal.

El nivel de potencia seleccionado se mostrará en el display del aspirador como símbolo y como indicación de potencia de color naranja.

Teclas pedal (Imagen 14)

Durante la primera puesta en funcionamiento el aspirador se conecta con la configuración de fábrica.

A partir del siguiente uso, el aspirador se conectará en el nivel de potencia seleccionado por última vez.

- Pulsar la tecla pedal + si se desea una potencia de aspiración mayor.
- Pulsar la tecla pedal - si se desea una potencia de aspiración menor.

Mango Comfort 2.0 (Imagen 15)

Una vez conectado el aspirador con la tecla pedal Conectar/Desconectar , este también se puede manejar a través del mango Comfort 2.0.

El aspirador dispone de una tecla **A** en el mango Comfort 2.0 para seleccionar el nivel de potencia automático. La potencia de aspiración del aspirador se adaptará a las necesidades del suelo correspondiente.

 No aspirar telas ligeras ni cortinas con el nivel de potencia **A**. Estos tejidos se pueden aspirar y resultar dañados.

- Pulsar la tecla **+** en el mango Comfort 2.0 si se desea una mayor potencia de aspiración.
- Pulsar la tecla **-** en el mango Comfort 2.0 si se desea una menor potencia de aspiración.

Durante la primera puesta en funcionamiento, el aspirador se conecta con la configuración de fábrica.

A partir del siguiente uso, el aspirador se conectará en el nivel de potencia seleccionado por última vez.

Niveles de potencia intermedios

Además de los niveles de potencia preestablecidos, se puede personalizar la potencia del aspirador.

Para personalizar la potencia de aspiración, se debe proceder de la siguiente forma:

- Mantener pulsada la tecla **+** o **-**.

En el display se muestra el símbolo para la selección manual de los niveles de potencia de aspiración intermedios.

- Mantener pulsada la tecla pedal **+** o **-** hasta alcanzar la potencia de aspiración deseada.

- Soltar la tecla.

Una vez transcurridos 5 segundos sin pulsar ninguna tecla, se memoriza el nivel de potencia intermedio hasta el siguiente/anterior nivel de potencia prefijado. La memorización se confirma con un tic . Se mostrará el símbolo del nivel de potencia de aspiración intermedio memorizado.

Al volver a utilizarlo, el aspirador se conecta al nivel de potencia intermedio memorizado. Al seleccionar uno de los 4 niveles de potencia prefijados, se elimina la memoria.

Interrumpir el funcionamiento

Para interrupciones breves de las tareas de aspiración, existe la posibilidad de interrumpir el funcionamiento del aspirador.

- Pulsar la tecla stand-by  del mango radiocontrol.

 Dejar el aspirador en modo stand-by solo para pausas de aspiración breves. De lo contrario, existe riesgo de sobrecalentamiento y daños.

Cada pulsación de teclas del mango radiocontrol se indica mediante la iluminación del LED.

Tras una interrupción tiene 3 posibilidades:

- Volver a pulsar la tecla stand-by .

El aspirador se conecta al nivel de potencia que se seleccionó la última vez.

- Pulsar la tecla **+**.

El aspirador se conecta al nivel de potencia máximo.

- Pulsar la tecla —.

El aspirador se conecta en el nivel de potencia mínimo.

Sacar un accesorio (Imagen 16)

- Presionar sobre la marca del compartimento para accesorios

Se abrirá el compartimento para accesorios.

- Extraer el accesorio para juntas y tapicerías.
- Cerrar el compartimento para accesorios presionando sobre la tapa.

Ajustar el accesorio para juntas y tapicerías

Accesorio plano (Imagen 17)

Tras extraerlo del compartimento para accesorios, el accesorio para juntas y tapicerías es adecuado para aspirar pliegues, juntas y esquinas.

Accesorio para tapicerías (Imagen 17)

- Pulsar la tecla de desbloqueo del accesorio para juntas y tapicerías y deslizarlo sobre la guía hasta que encaje perfectamente.
- Pulsar la tecla de desbloqueo una vez finalizada la aspiración y volver a deslizar el accesorio para tapicerías en la posición inicial. Deslizar el accesorio para juntas y tapicerías hasta que la tecla de desbloqueo quede encajada.

Usar el cepillo multifunción en el mango Comfort 2.0

- Pulsar la tecla de desbloqueo del cepillo multifunción y deslizarlo sobre la guía hasta que encaje perfectamente. (Imagen 18)
- Pulsar la tecla de desbloqueo y girar el cepillo multifunción hacia un lado. (Imagen 19)

- Deslizar el cepillo multifunción sobre la guía hacia abajo hasta que el cepillo se suelte del mango. (Imagen 19)
- Colocar el cepillo multifunción en la lanza de succión hasta que encaje perfectamente. (Imagen 20)

Una vez finalizada la aspiración

- Pulsar la tecla de desbloqueo y sacar el cepillo multifunción de la lanza de succión.
- Volver a colocar el cepillo multifunción en el mango Comfort 2.0 hasta que encaje perfectamente.
- Deslizar el cepillo multifunción a la posición inicial para poder volver a colocar el mango en la lanza de succión.

Sistema Parking para las pausas de aspiración (Imagen 21)

Para las breves interrupciones de las tareas de aspiración existe la posibilidad de «aparcar» cómodamente el tubo de aspiración con el complemento correspondiente, sujetándolo a la carcasa del aparato.

 Existe un riesgo de lesiones por la caída del aspirador.

No utilizar el sistema parking si el aspirador se encuentra en una superficie inclinada, p. ej. en una rampa.

- Encajar el complemento aspirador desde arriba en el soporte del sistema parking.

Sistema parking para su almacenaje (Imagen 22)

 Existe peligro de descarga eléctrica debido a la tensión de red.

Incluso cuando los aspiradores están desconectados, continúa habiendo tensión de red.

Desconectar el aspirador después de utilizarlo. Desconectar la clavija de conexión a la red de la base del enchufe.

- Colocar el aspirador en posición vertical.
- Encajar el tubo telescópico por completo.
- Encajar el accesorio de aspiración con la cámara de estacionamiento desde arriba en el soporte del tubo del aspirador de la parte inferior del aspirador.

Limpieza y mantenimiento

 Existe un peligro de descarga eléctrica debido a la tensión de red. Incluso cuando los aparatos están desconectados, continúa habiendo tensión de red.

Desconectar la clavija de la base del enchufe antes de llevar a cabo cualquier limpieza.

El sistema de filtrado de Miele está compuesto por 3 accesorios:

- Bolsa recogepolvo original de Miele (Tipo **TU**)
- Filtro de salida de aire original Miele
- Filtro protector del motor

Es necesario sustituir con frecuencia la bolsa recogepolvo y el filtro de salida de aire para garantizar la potencia de aspiración correcta.

Indicación de sustitución de la bolsa recogepolvo

Sustituir la bolsa recogepolvo cuando lo indique el display del aspirador.

Los poros obstruidos reducen la potencia de aspiración del aspirador. Desechar toda la bolsa recogepolvo. No reutilizar las bolsas recogepolvo.

Extraer la bolsa recogepolvo (Imagen 24)

- Presionar las teclas de desbloqueo situadas en los laterales del orificio de aspiración y extraerla. (Imagen 03)
- Pulsar la tecla de desbloqueo del tirador empotrado y levantar la tapa del interior del aspirador hasta que quede encajada. (Imagen 23)
- Levantar el soporte para la bolsa recogepolvo con una mano.
- Extraer de la bolsa recogepolvo tirando del mango con la otra mano. (Imagen 24)

El pestillo turquesa se levanta.

El pestillo turquesa evita que se cierre la tapa del interior del aspirador si no se ha colocado ninguna bolsa recogepolvo. No ejercer una fuerza excesiva.

Cómo colocar la bolsa recogepolvo (Imagen 25)

- Levantar el soporte para la bolsa recogepolvo con una mano.
- Introducir la bolsa recogepolvo nueva con la otra mano hasta el fondo. Dejar la bolsa recogepolvo nueva plegada tal y como se extrae del paquete.

Asegurarse de que la placa de soporte de la bolsa recogepolvo se introduce completamente en los dos lados de la guía (ver la lupa).

El pestillo turquesa se cierra hasta que encaja claramente.

- Cerrar la tapa del interior del aspirador hasta que encaje el pestillo y asegurarse de que la bolsa recogepolvo no queda atrapada.
- Introducir la apertura de aspiración en el orificio de aspiración del aspirador hasta percibir que encaje. Para lograrlo, introducir los dispositivos auxiliares de ambas piezas uno en el otro. (Imagen 02)

Iluminación de la indicación de sustitución del filtro de salida de aire

Sustituir el filtro de salida de aire cuando lo indique el display del aspirador. En ese momento, también se tendrá que comprobar el estado de suciedad del filtro protector del motor, ver el apartado «Limpiar el filtro protector del motor».

Se debe restablecer la indicación cada vez que se sustituya el filtro de salida de aire. Para ello el aspirador debe estar conectado.

- Mantener pulsada la tecla +.

Se muestra una cuenta atrás y el motor del aspirador se apagará.

El restablecimiento correcto de la indicación se ilumina en verde. Además, se apaga la indicación y se encuentra de nuevo en la posición inicial.

Solo se puede restablecer la indicación de sustitución del filtro de salida de aire una vez que está iluminada, pero no antes.

Sustituir los filtros de salida de aire AirClean Plus 50, Silence AirClean 50, Active AirClean 50 y HEPA AirClean 50 (Imagen 26 + 27)

Es imprescindible comprobar que solo hay un filtro de salida de aire colocado en el aspirador.

- Abrir la tapa del interior del aspirador. (Imagen 23)

En caso de utilizar un filtro de salida de aire AirClean, es imprescindible tener en cuenta el apartado «Sustitución del filtro de salida de aire».

- Tirar hacia delante del filtro de salida de aire y extraerlo hacia arriba. (Imagen 26)
- Colocar correctamente el filtro nuevo hacia abajo y presionarlo hasta que quede encajado hacia atrás por ambos lados. (Imagen 27)

 Daños producidos por la suciedad en el interior del aspirador.

Si la bolsa recogepolvo no está conectada, pueden entrar grandes cantidades de polvo en el interior del aspirador y dañar los componentes.

Antes de cerrar la tapa del interior del aspirador, asegurarse de que la bolsa recogepolvo está correctamente colocada y el pestillo está cerrado.

- Cerrar la tapa del interior del aspirador hasta que encaje el pestillo y asegurarse de que la bolsa recogepolvo no queda atrapada.

Cambiar el filtro de salida de aire (Imagen 28)

Es imprescindible comprobar que solo hay un filtro de salida de aire colocado en el aspirador.

En función del modelo, se instala de serie uno de los siguientes filtros de salida de aire:

- a AirClean
- b AirClean Plus 50 (azul claro)
- c Silence AirClean 50 (gris)
- d Active AirClean 50 (negro)
- e HEPA AirClean 50 (blanco)

Al cambiar el tipo de filtro, obsérvese que

Si en vez de colocar un filtro de salida de aire **b**, **c**, **d** o **e** se coloca un filtro de salida **a**, es obligatorio colocarlo en una rejilla del filtro (Imagen 29), ver el capítulo «Accesorios opcionales», apartado «Filtro».

Limpiar el filtro protector del motor (Imagen 30 + 31)

- Abrir la tapa del interior del aspirador. (Imagen 23)
- Retirar la bolsa recogepolvo. (Imagen 24)
- Desbloquear el filtro protector del motor hacia delante y sacarlo del interior del aspirador hacia arriba. (Imagen 30)

 Daños producidos por una limpieza errónea.

El filtro protector del motor podría resultar dañado y perder efectividad.

No limpiar el filtro protector del motor con agua. No utilizar objetos puntiagudos ni con bordes afilados para limpiarlo.

- Limpiar el filtro protector del motor con un paño seco o con un cepillo para el polvo.

- Colocar correctamente las bisagras de la puerta del filtro protector del motor en los huecos del interior del aspirador y bloquear el filtro protector del motor hasta que quede encajado. (Imagen 31)
- Insertar la bolsa recogepolvo en el soporte hasta que el pestillo quede completamente cerrado. (Imagen 25)
- Cerrar la tapa del interior del aspirador hasta que encaje el pestillo y asegurarse de que la bolsa recogepolvo no queda atrapada.

Cuándo sustituir la pila del mango Comfort 2.0

El aspirador muestra puntualmente en el display del aparato cuándo se ha agotado la capacidad de la batería. Para ello, tenga preparada una pila de 3 V (pila de botón CR 2032).

Se puede seguir utilizando el aspirador aunque la pila esté agotada o no se haya colocado ninguna pila.

Sustitución de la pila del mango Comfort 2.0 (Imagen 32 + 33)

- Aflojar los tornillos de sujeción de la tapa con un destornillador de estrella y retirar la tapa. (Imagen 32)
- Sustituirla por una nueva. Tener en cuenta la polaridad. (Imagen 32 + 33)
- Colocar de nuevo la tapa, tener en cuenta al hacerlo la secuencia de la fijación y apretar bien los tornillos de sujeción. (Imagen 33)
- Entregar la pila usada en el punto de recogida pertinente.

Sustitución de los desprendedores de hilos (Imagen 34)

(no es posible en los modelos con cepillo universal FlexTeQ/AllFloor)

Será necesario sustituir los desprendedores de hilos cuando se detecte que están desgastados.

- Extraer los desprendedores de hilos de su alojamiento levantándolos. Para ello, utilizar p. ej. un destornillador.
- Sustituir los desprendedores de hilos por unos nuevos.

También puede obtener las piezas de recambio a través de su distribuidor Miele o el Servicio Post-venta de Miele.

Limpieza del aspirador y los accesorios

 Existe peligro de descarga eléctrica debido a la tensión de red.

Incluso cuando los aspiradores están desconectados, continúa habiendo tensión de red.

Desconectar la clavija de conexión a la red del enchufe antes de llevar a cabo cualquier tarea de limpieza.

 Existe peligro de descarga eléctrica debido a la tensión de red.

La humedad en el interior del aspirador podría dar lugar a descargas eléctricas.

No sumergir nunca ni el aspirador ni los accesorios en agua.

- Aspirar las superficies textiles con un aspirador que tenga el cepillo multifunción colocado en el nivel de potencia más bajo.
- Utilizar un producto de limpieza de uso común para llevar a cabo el mantenimiento del aspirador y de sus accesorios.

Las cargas estáticas pueden producir acumulaciones de polvo en las piezas de plástico del aspirador. Eliminarlas con un paño suave y seco.

 Daños causados por el uso de un producto para la limpieza inadecuado.

Todas las superficies son sensibles a los arañazos. Todas las superficies pueden desteñirse o modificarse si entran en contacto con un producto para la limpieza inadecuado.

No utilizar productos de limpieza abrasivos, limpia cristales, limpiadores multifunción ni productos para el mantenimiento que contengan aceites.

Limpieza del interior del aspirador

En caso necesario, es posible aspirar el interior del aspirador con un segundo aspirador o limpiarlo simplemente con un paño seco o un pincel.

Limpiar la parte inferior de la tapa del interior del aspirador.

Solucionar anomalías

La mayor parte de las anomalías se pueden solucionar sin la intervención de un técnico. En muchos casos, se ahorra tiempo y dinero al no tener que ponerse en contacto con el Servicio Posventa.

Entrar en <https://www.miele.es/support/customer-assistance> para obtener más información sobre cómo solucionar algunas anomalías sin la ayuda de un técnico.



⚠ Peligro de descarga eléctrica debido a la tensión de red.

Incluso cuando los aparatos están desconectados, continúa habiendo tensión de red.

Desconecte la clavija de la base del enchufe antes de solucionar cualquier problema.

Problema	Causa y solución
El aspirador se desconecta automáticamente.	<p>Un limitador de temperatura desconecta el aspirador cuando se calienta excesivamente.</p> <p>Este tipo de anomalía se produce cuando, p. ej., un objeto aspirado obstruye los conductos de aspiración, la bolsa recogepolvo está llena o el filtro protector del motor/filtro de salida de aire están obstruidos.</p> <p>■ Desconectar el aspirador con la tecla pedal Conexión/desconexión  y desenchufarlo de la red eléctrica.</p> <p>Una vez solucionada la anomalía y transcurridos aprox. 20–30 minutos de espera, el aspirador se habrá enfriado lo suficiente y podrá volver a conectarse y utilizarse.</p>

Datos técnicos

Bluetooth

Banda de frecuencia 2,40 GHz–2,4835 GHz

Potencia de transmisión máxima < 10 mW

WiFi

Banda de frecuencia 2,40 GHz–2,4835 GHz

Potencia de transmisión máxima < 100 mW

Consumo energético en el modo preparado

con WiFi activado	0,95 W
con WiFi desactivado	0,95 W

Derechos de propiedad intelectual y licencias

Para el manejo y control del aspirador, Miele hace uso de software propio o ajeno no sujeto a una licencia de código abierto. Dicho software o componentes del software están protegidos por derechos de propiedad intelectual. Se deben respetar los derechos de propiedad intelectual tanto de Miele como de terceros.

Además, este aspirador incluye componentes de software cuya distribución está sujeta a condiciones de licencia de código abierto. Es posible consultar los componentes de código abierto incluidos, junto con los avisos de derechos de autor correspondientes, copias de las respectivas condiciones de licencia válidas y, en caso necesario, información adicional, localmente a través de la dirección IP por medio de un navegador web (<https://<dirección IP>/Licenses>). Las regulaciones de responsabilidad y garantía de las condiciones de licencia de código abierto allí recogidas son aplicables únicamente en relación con los respectivos propietarios de los derechos.

Declaración de conformidad

Por la presente, Miele declara que este aspirador cumple con los requisitos de la directiva europea 2014/53/EU.

Es posible consultar el texto completo de la declaración de conformidad europea en el siguiente link:

- productos, descarga, en www.miele.es
- Servicio técnico, solicitar información, instrucciones de manejo, en <https://miele.es/manuales-125> especificando el nombre del producto o el número de serie

Servicio Posventa

Contacto en caso de anomalías

En caso de anomalías que no se puedan resolver de forma autónoma, contactar con un distribuidor Miele o con nuestro Servicio Posventa.

Al final de este documento aparece el número de teléfono de contacto del Servicio Posventa de Miele.

Garantía

La duración de la garantía es de 3 años. Entre los materiales incluidos en el suministro del aparato, se encuentra más información al respecto.

Accesorios que se pueden adquirir posteriormente

En primer lugar, tener en cuenta las instrucciones de limpieza y mantenimiento del fabricante del suelo.

Recomendamos que se utilicen accesorios originales con el logotipo de Miele en el embalaje. Solo así se optimizará la potencia del aspirador y se conseguirá el mejor resultado de limpieza.

Hay que tener en cuenta que la garantía no cubre las averías ni los daños causados en el aspirador por el uso de accesorios que no lleven el logotipo de Miele en el embalaje.

Fuentes de referencia para accesorios

Es posible adquirir los accesorios originales de Miele en la tienda online de Miele, a través del Servicio Post-venta de Miele o en un distribuidor Miele.

Los accesorios originales de Miele se reconocen por el logotipo de Miele del embalaje.

Algunos modelos están equipados de serie con uno o varios de los siguientes accesorios.

Tobera universal / cepillos

Cepillo universal AllFloor (SBD 380-3)

Cepillo universal plano para aspirar por debajo de muebles muy planos. También es silencioso, ligero y destaca por recoger muy bien la suciedad gruesa.

Turbo-cepillo TurboTeQ (STB 305-3)

Para retirar fibras y cabellos de alfombras o felpudos de pelo corto.

Cepillo Parquet Twister con juntas rotatorias (SBB 300-3)

De cerdas naturales, para aspirar grandes superficies de suelos duros y pequeñas aberturas.

Cepillo Parquet Twister XL con juntas rotatorias (SBB 400-3)

De cerdas naturales, para aspirar rápidamente grandes superficies lisas de suelos duros y pequeñas aberturas.

Otros accesorios

TurboCepillo manual Turbo Mini (STB 101)

Para limpiar muebles tapizados, colchones o asientos de coches.

Cepillo Universal (SUB 20)

Para aspirar libros, estanterías y similares.

Cepillo para láminas / radiadores (SHB 30)

Para eliminar el polvo de los nervios de los radiadores, estanterías estrechas o ranuras.

Tobera para colchones (SMD 10)

Para aspirar cómodamente colchones y muebles tapizados y sus ranuras.

Tobera plana, 300 mm (SFD 10)

Tobera plana extralarga para eliminar el polvo de pliegues, ranuras y rincones.

Tobera plana, 560 mm (SFD 20)

Tobera flexible para aspirar en lugares de difícil acceso.

Tobera para tapicerías XL (SPD 20)

Tobera para tapicerías para aspirar el polvo de los muebles tapizados, colchones y cojines.

Filtro

Filtro de salida de aire AirClean Plus 50 (SF-AP 50)

Para un filtrado eficiente para aire ambiente especialmente limpio.

Filtro de salida de aire Silence AirClean 50 (SF-SA 50)

Para una reducción eficiente de los ruidos del aspirador.

Filtro de salida de aire Active AirClean 50 (SF-AA 50)

Para reducir sensiblemente los olores molestos. Ideal para hogares con mascotas o fumadores

Filtro de salida de aire HEPA AirClean 50 (SF-HA 50)

Para filtrar con eficiencia polvo fino y alérgenos. Ideal para alérgicos al polvo.

Rejilla de filtro

Se necesita, cuando se desea instalar un filtro de salida de aire AirClean en lugar de uno AirClean Plus 50, Silence AirClean 50, Active AirClean 50 o HEPA AirClean 50.

Biztonsági utasítások és figyelmeztetések	85
Készülékleírás	90
Fenntarthatóság és környezetvédelem	92
Megjegyzés a 666/2013/EU rendelettel kapcsolatban	94
Ábra hivatkozások	94
Áttekintés.....	94
Szimbólumok a kijelzőn	94
Mellékelt tartozékok	95
3D4U	95
Hálózatba kapcsolás	95
A porzsák cserekijelző működése	96
A kimeneti levegőszűrő cserekijelzőjének működése	96
Üzembe helyezés	96
A szívótolmó csatlakoztatása	96
A szívótolmó levétele	96
A szívótolmó és a kézi fogantyú összeillesztése	96
A kézi fogantyú és a szívócső összeillesztése	96
A szívócső és az átkapcsolható padló szívófej összeillesztése	96
Rádióvezérléses markolat csatlakoztatása	96
A hálózati funkció aktiválása	97
Kezelés	97
A teleszkópos cső beállítása (07. ábra.....)	97
A padló szívófej beállítása	97
Lépcsőfokok porszívózása	98
A csatlakozókábel kihúzása	98
A csatlakozókábel felcsévézése	98
Be- és kikapcsolás	98
Frissítés 	98
Szívóteljesítmény kiválasztása	98
Lábgombok	98
Comfort rádióvezérléses markolat 2.0	99
Köztes szívóteljesítmény-fokozatok.....	99
A működés megszakítása.....	99
A tartozékok kivétele	100
2 in 1 kárpit-és fugatisztító beállítása	100
Szívóecset használata a Comfort rádióvezérléses markolat 2.0-n	100
Parkolórendszer a porszívózási szünetekhez	100
Parkolórendszer a tároláshoz	100
Tisztítás és ápolás.....	101
Porzsák cserekijelző	101

hu - Tartalom

A porzsák kivétele	101
A porzsák behelyezése	101
A kimeneti levegőszűrő cserekijelzője világítani kezd	101
A(z) AirClean Plus 50, a(z) Silence AirClean 50, a(z) Active AirClean 50 és a(z) HEPA AirClean 50 kimeneti levegőszűrő cseréje	102
A kimeneti levegőszűrő átalakítása	102
Motorvédő szűrő tisztítása	103
A Comfort rádióvezérléses markolat 2.0 elemcseréjének időpontja.....	103
Elemcsere a Comfort rádióvezérléses markolat 2.0-án	103
A szálemelő cseréje	103
A porszívó és tartozékainak tisztítása.....	103
Problémák elhárítása.....	105
Műszaki adatok	105
Szerzői jogok és licencek.....	106
Megfelelőségi nyilatkozat	106
Ügyfélszolgálat	107
Kapcsolatfelvétel üzemzavarok esetén	107
Garancia.....	107
Utólag vásárolható tartozékok	107
A tartozékok beszerzése.....	107

Ez a porszívó megfelel az előírt biztonsági előírásoknak. A nem rendeltetésszerű használat személyi sérülésekhez és anyagi károkhoz vezethet.

A porszívó első használata előtt olvassa el a használati útmutatót. Fontos útmutatásokat ad a porszívó biztonságára, használatára, kezelésére, valamint tisztítására és karbantartására vonatkozólag. Ezáltal megvédi önmagát és másokat, valamint elkerüli a károkat.

Az IEC 60335-1 normának megfelelően a Miele kifejezetten felhívja a figyelmet arra, hogy az „Üzembe helyezés” fejezetet, valamint a biztonsági utasításokat és figyelmeztetéseket feltétlenül olvassák el és tartsák be.

A Miele nem tehető felelőssé azokért a károkért, amelyek ezeknek az útmutatásoknak a figyelmen kívül hagyásából származnak.

Őrizze meg a használati útmutatót, és adja tovább az esetleges következő tulajdonosnak.

Használat után, tartozékcseré, tisztítás, karbantartás, valamint a problémák elhárítása előtt mindig kapcsolja ki a porszívót. Húzza ki a hálózati csatlakozót a dugaszolóaljzatból.

Rendeltetésszerű használat

- ▶ Ez a porszívó a háztartásban és a háztartáshoz hasonló környezetben történő használatra készült. Ez a porszívó nem alkalmas építkezéseken történő üzemeltetésre.
- ▶ A padló szívófej a szőnyegek, szőnyegpadlók és nem érzékeny kemény padlók porszívózására alkalmas.
- ▶ Ez a porszívó nem alkalmas a szabadban történő használatra.
- ▶ Ez a porszívó 4000 m-es tengerszint feletti magasságig történő használatra van kifejlesztve.

▶ A porszívót kizárólag száraz dolgok felszívására használja. Embereket és állatokat ne porszívózzon. Minden más felhasználási mód, átalakítás és módosítás meg nem engedett.

▶ Olyan személyeknek (beleértve a gyermekeket is), akik fizikai, érzékelési vagy értelmi képességeik, tapasztalatlanságuk, vagy tudatlanságuk miatt nincsenek abban az állapotban, hogy a porszívót biztonságosan kezelhetnék, nem szabad ezt a porszívót felelős személy felügyelete vagy útmutatása nélkül használni.

Gyermekek a háztartásban

▶ Fulladásveszély! A gyermekek játék közben a csomagolóanyagokat (pl. fólia) magukra tekerhetik, vagy a fejükre húzhatják és megfulladhatnak. A csomagolóanyagokat tartsa távol a gyermekektől.

▶ A nyolc év alatti gyermekeket tartsa távol a porszívótól kivéve, ha állandó felügyelet alatt állnak.

▶ Nyolc év feletti gyermekek csak akkor kezelhetik a porszívót felügyelet nélkül, ha elmagyarázták nekik a biztonságos kezelés módját. A gyermekeknek fel kell tudniuk ismerni és meg kell tudniuk érteni a helytelen kezelés lehetséges veszélyeit.

▶ Gyermekeknek nem szabad a porszívót felügyelet nélkül tisztítani vagy karbantartani.

▶ Ügyeljen azokra a gyermekekre, akik a porszívó közelében tartózkodnak. Soha ne hagyja a gyermekeket a porszívóval játszani.

▶ LED-es vagy rádióvezérléses markolattal ellátott modelleknél: Az elemek nem kerülhetnek gyermekek kezébe.

Műszaki biztonság

▶ A hálózati dugaszolóaljzatot egy 16 A-es biztosítóval, vagy egy 10 A-es lomha biztosítóval kell biztosítani.

▶ Használat előtt ellenőrizze a porszívót és az összes tartozék alkatrészt, hogy nincs-e rajtuk látható sérülés. A sérült porszívót és a sérült tartozékokat ne helyezze üzembe.

▶ Hasonlítsa össze a porszívó adattábláján (hálózati feszültség és frekvencia) lévő csatlakoztatási adatokat a táphálózat adataival. Ezeknek az adatoknak feltétlenül meg kell egyezniük. A porszívó változtatás nélkül használható 50 Hz vagy 60 Hz esetén.

▶ Lehetséges az önálló vagy a hálózattal nem szinkronban álló energiaellátó rendszer időszakos vagy folyamatos üzemeltetése (például szigethálózatok, biztonsági tartalékrendszerek). Az üzemeltetés feltétele, hogy az energiaellátó rendszer megfeleljen az EN 50160 vagy hasonló szabvány előírásainak.

A házi elosztórendszerrel és ezzel a Miele termékkel kapcsolatban előírányzott óvintézkedéseket a működést és a működési módot tekintve sziget üzemben vagy a hálózattal nem szinkronban álló üzem esetén is biztosítani kell, illetve azonos intézkedésekkel kell helyettesíteni a telepítésnél. Mint például a VDE-AR-E 2510-2 aktuális kiadványában leírtak szerint.

▶ A porszívó javítását a garancia idő alatt csak képzett szakember vagy a Miele Ügyfélszolgálat végezheti el, mivel ellenkező esetben későbbi károk esetén nem érvényesíthető garanciális igény.

▶ Ne használja a porszívót, ha a csatlakozókábel sérült. A sérült csatlakozókábel csak a komplett kábeldobbal együtt cserélhető (a Miele webshopban vagy a Miele Ügyfélszolgálatán kapható). A cserét biztonsági okokból csak a Miele Ügyfélszolgálat vagy egy megfelelően képzett szakember végezheti el.

▶ Ne használja a csatlakozókábelt a porszívó húzására és a hálózati csatlakozót ne a csatlakozókábelnél fogva húzza ki a konnektorból. Ne húzza át a csatlakozókábelt éles szegélyeken, és ne csípje be azt sehová. Kerülje a porszívónak a csatlakozókábelen történő gyakori áthúzását. Megsérülhet a csatlakozókábel, a hálózati dugvilla, valamint a dugaszoló aljzat és veszélyeztetheti az ön biztonságát.

▶ Javításokat csak képzett szakember vagy a Miele Ügyfélszolgálat végezhet. Szakszerűtlen javítások következtében a felhasználó komoly veszélyeknek lehet kitéve.

Szakszerű használat

▶ Ne használja a porszívót porzsák, motorvédő szűrő és kimeneti levegőszűrő nélkül.

▶ Ha nincs behelyezve porzsák, a porgyűjtő tér fedelét nem lehet lezárni. Ne alkalmazzon túlzott mértékű erőt.

▶ A porgyűjtő tér fedelének lezárása előtt minden alkalommal bizonyosodjon meg arról, hogy a porzsák egyértelműen a helyére kattant.

▶ Ne porszívózzon fel semmilyen égő, vagy izzó tárgyat, mint pl. cigarettát, vagy látszólag kialudt hamut, ill. szenet.

▶ Ne szívjon fel tonerport. A toner, amit pl. nyomtatóknál, vagy másológépeknél használnak, villamosan vezető lehet.

▶ Ne szívjon fel folyadékot és semmilyen nedves szennyeződést. A nedvesen tisztított vagy habbal beszórt szőnyegeket vagy padlószőnyeget a porszívózás előtt hagyja teljesen kiszáradni.

▶ Ne porszívózzon fel semmilyen gyúlékony, vagy robbanásveszélyes anyagot, vagy gázt, és ne porszívózzon olyan helyen, ahol ilyeneket raktároznak.

▶ Kerülje, hogy a szívóárammal a fej közelébe érjen.

▶ Fontos az elemekkel történő bánásmódhoz (a LED-es vagy rádióvezérléses markolattal ellátott modelleknél):

- Ne zárja rövidre, ne töltsse fel és ne dobja tűzbe az elemeket.
- Az elem megsemmisítése: vegye ki az elemeket a rádiós markolatból és a nyilvános begyűjtőhelyeken adja le azokat. Ne dobja az elemet a háztartási hulladékok közé.

Tisztítás

▶ Soha ne merítse a porszívót vízbe és csak száraz vagy enyhén nedves ronggyal tisztítsa.

Tartozékok és pótalkatrészek

▶ Ügyeljen arra, ha markolatra felhelyezett tartozék nélkül porszívózik, hogy a markolat ne sérüljön meg.

▶ Javasoljuk, hogy csak a csomagoláson Miele logóval ellátott porzsákat, szűrőt és eredeti tartozékokat használjon. A gyártó csak ezeknél a termékeknél tudja garantálni a biztonságot.

▶ Csak eredeti tartozékok esetén garancia a Miele, hogy a biztonsági követelményeket teljesíti. Javasoljuk, hogy a meghibásodott alkatrészeket eredeti pótalkatrészekre cserélje ki.

▶ A Miele a porszívó sorozatgyártásának befejezését követően még legfeljebb 15 évig, de legalább tíz évig garancia a berendezés működéséhez szükséges pótalkatrészek rendelkezésére.

Szállítás

▶ A csomagolás megvédi a porszívót a szállítási sérülésektől. Javasoljuk, hogy a csomagolást szállítási célokra őrizze meg.

hu - Készülék-leírás

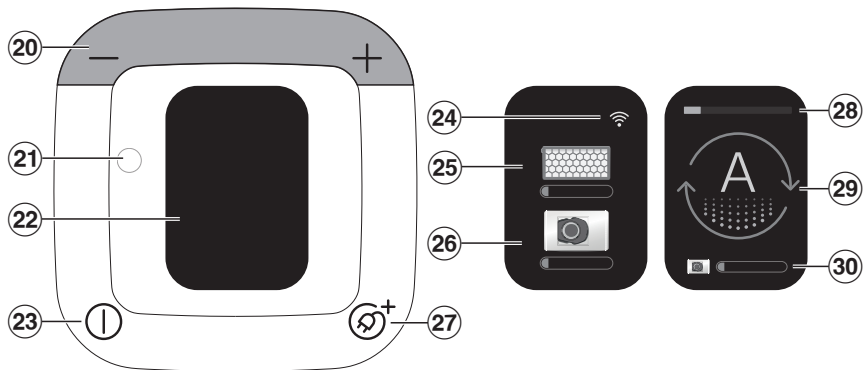
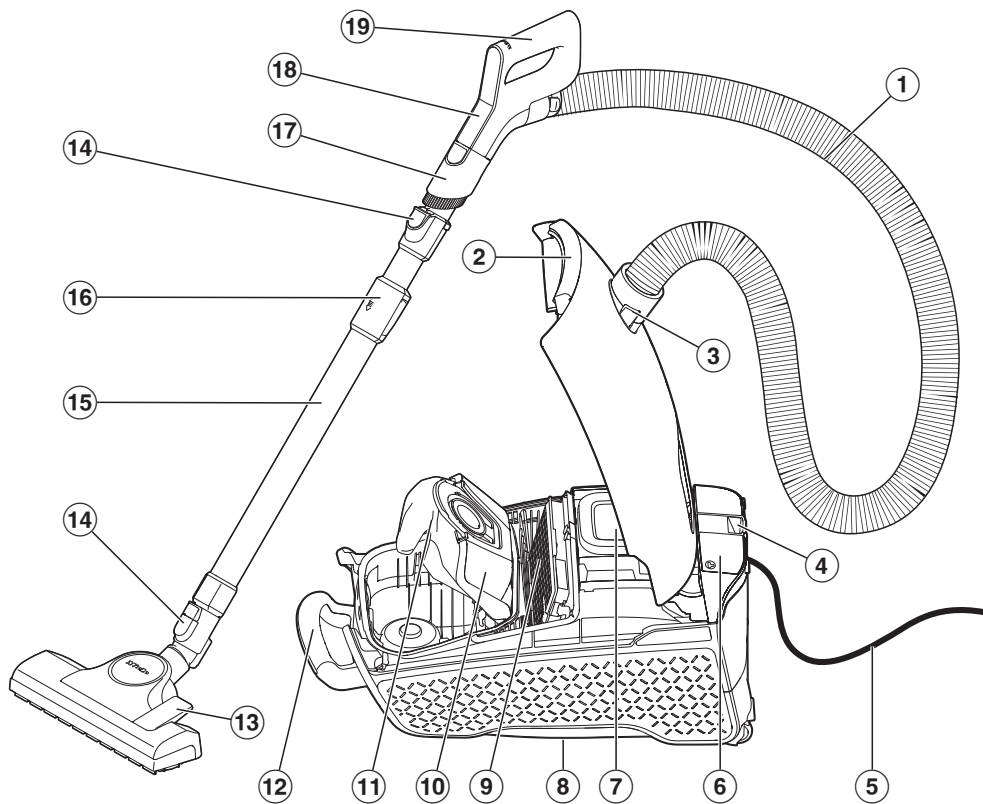

- ① Szívótömlő
- ② Kioldógomb a porgyűjtő tér fedeléhez
- ③ Szívócsonk
- ④ Parkolórendszer a porszívózási szünetekhez
- ⑤ Csatlakozókábel hálózati csatlakozóval
- ⑥ Tartozékrekész 2 in 1 kárpit-és fugatisztítóhoz
- ⑦ Kezelőpanel
- ⑧ Parkolórendszer a tároláshoz (a porszívó alján)
- ⑨ Eredeti Miele kimeneti levegőszűrő*
- ⑩ Porzsáktartó
- ⑪ Eredeti Miele porzsák
- ⑫ Hordozó fogantyú
- ⑬ Padló szívófej
- ⑭ Kioldógombok
- ⑮ Teleszkópos cső
- ⑯ A teleszkópos cső kioldó gombja
- ⑰ Levehető szívóecset
- ⑱ A Comfort rádióvezérléses markolat 2.0 kezelőpanele
- ⑲ Comfort rádióvezérléses markolat 2.0
- ⑳ +/- lábgomb a szívóteljesítmény beállításához
- ㉑ Optikai interfész az ügyfélszolgálat számára
- ㉒ Kijelző
- ㉓ Be-/kikapcsoló lábgomb ①
- ㉔ Wi-Fi-vétel állapotkijelző
- ㉕ Kimeneti levegőszűrő cserekijelző
- ㉖ Porzsák cserekijelző
- ㉗ Az automatikus kábelvisszahúzó lábgombja ㉗⁺
- ㉘ A kiválasztott teljesítményfokozat
- ㉙ A kiválasztott teljesítményfokozat szimbóluma
- ㉚ Porzsák cserekijelző

* modelltől függően ezek a felszereltségi jellemzők az ön porszívójának kivitelénél eltérőek vagy hiányoznak.

A csomagolás ártalmatlanítása

A csomagolás a kezelést szolgálja, és megvédi a készüléket a szállítási sérülésektől. A csomagolóanyagokat környezetvédelmi és hulladékkezelés-technikai szempontok alapján választottuk ki, és általában újrahasznosíthatók.

A csomagolásnak az anyagkörforgásba való visszavezetése nyersanyagot takarít meg. Használja az újrafelhasználható anyagok anyagspecifikus gyűjtőhelyeit, és vegye igénybe az anyagspecifikus visszajuttatási lehetőségeket.

A porzsákok és szűrők ártalmatlanítása

A porzsákok és szűrők környezetbarát anyagokból készültek. A szűrőket a normál háztartási szemétbe dobhatja. Ez a porzsákra is vonatkozik, amennyiben nem tartalmaz a háztartási hulladékban tiltott szemetet.

A régi készülék ártalmatlanítása

Az elektromos és elektronikus készülékek számos értékes anyagot tartalmaznak. Ugyanakkor tartalmaznak olyan anyagokat, elegyeket és alkatrészeket is, amelyek működésükhöz és biztonságosságukhoz voltak szükségesek. A háztartási szemétbe kerülve, illetve nem szakszerű kezelés esetén ezek veszélyeztethetik az emberi egészséget és károsíthatják a környezetet. Ezért régi készülékét semmi esetre se dobja a háztartási szemétbe.



Helyette az önkormányzatoknál, a kereskedőknél vagy a Mielénél hivatalosan kijelölt, az elektromos és elektronikus készülékek ingyenes leadására és hasznosítására szolgáló gyűjtő- és visszavételi helyeket használja. Az esetlegesen az ártalmatlanítani kívánt régi készüléken maradt személyes adatok törléséért törvényileg ön felel. Önnek törvényi kötelessége, hogy a készülék által nem szorosán körülzárt, roncsolás nélkül kivehető elhasznált elemeket és akkumulátorokat, valamint lámpákat roncsolás nélkül vegye ki. Vigye el ezeket egy megfelelő gyűjtőhelyre, ahol ingyenesen leadhatja őket. Gondoskodjon arról, hogy a régi készülékét az elszállításig gyermekek elől biztosan elzárt helyen tárolják.

Elhasznált elemek és akkumulátorok visszavitele

Az elektromos és elektronikus készülékek sok esetben tartalmaznak elemeket és akkumulátorokat, amelyeket elhasználás után sem szabad a háztartási szemétbe dobni. Önnek törvényi kötelessége, hogy az olyan elhasznált elemeket és akkumulátorokat, amelyeket a készülék nem zár szorosan körül, kivegye, és megfelelő gyűjtőhelyre (pl. egy üzletbe) elvigye, ahol ingyenesen leadhatja őket. A rövidzárlatok elkerülése érdekében a fémes érintkezőket ragasztószalag felragasztásával szigetelje. Az elemek és akkumulátorok tartalmazhatnak olyan anyagokat, amelyek az emberi egészségre és a környezetre ártalmasak lehetnek.

Az elemek és akkumulátorok címkéje további útmutatásokat ad, a lítiumtartalmúakat pl. „Li-ion“ felirattal látták el. Az áthúzott szemétyűjtő azt jelenti, hogy az elemeket és akkumulátorokat semmi esetre sem szabad a háztartási szemétbe dobni. Kötelességünk felhívni figyelmét a következőre is: ha az áthúzott szemétyűjtő meg van jelölve eggyel vagy többel a felsorolt vegyjelekből, akkor ezek ólmot (Pb), kadmiumot (Cd) és/vagy higanyt (Hg) tartalmaznak.



Az elhasznált elemek és akkumulátorok fontos nyersanyagokat tartalmaznak, és újrahasznosíthatók. Az elhasznált elemek és akkumulátorok szelektív gyűjtése megkönnyíti a kezelést és az újrahasznosítást.

Megjegyzés a 666/2013/EU rendelettel kapcsolatban

Ez a porszívó háztartási porszívó, és a fent említett rendelet szerint univerzális porszívóként van besorolva.

Ez a használati útmutató és további adatok a Miele weboldaláról (www.miele.hu) tölthetők le.

A rendelet alapján kiszámított éves energiafogyasztás az indikatív, éves energiafogyasztást jelenti (kWh évente), amely 50 tisztítási cikluson alapul. A tényleges energiafogyasztás attól függ, hogy hogyan használják a porszívót.

Minden, a fent megnevezett rendeletben elvégzendő vizsgálatot és számítást az Európai Bizottság által 2014 szeptemberében a rendelethez kiadott útmutató figyelembe vételével, a következő, mindenkor érvényes harmonizált szabványok szerint végeztünk el:

- a) EN 60312-1 Vacuum cleaners for household use - Part 1: Dry vacuum cleaners - Methods for measuring the performance
- b) EN 60704-2-1 Household and similar electrical appliances - Test code for the determination of airborne acoustical noise - Part 2-1: Particular requirements for vacuum cleaners
- c) EN 60335-2-2 Household and similar electrical appliances - Safety - Part 2-2: Particular requirements for vacuum cleaner and water suction appliances

Nem minden, a porszívóhoz mellékelt padló szívófej és szívótartozék használható a szőnyegeknek vagy keménypadlóknak a rendeletben előírt intenzív tisztításához. Az értékek kiszámításához az alábbi padló szívófejet és beállítást használtuk:

Az energiafogyasztáshoz, valamint a szőnyeg és a keménypadló tisztítási hatékonysági osztályához, továbbá a zajki-bocsátási értékhez szőnyegen az átkapcsolható padló szívófejet használtuk behúzott sörtékkal (nyomja meg a  láb-gombot).

A rendelet alapján kiszámított adatok kizárólag a padló szívófejnek a különböző padlóburkolatok tekintetében itt megadott kombinációira és beállításaira vonatkoznak.

Minden méréshez kizárólag eredeti Miele porzsákot, motorvédő szűrőt és kimeneti levegőszűrőt használtunk.

Ábra hivatkozások

Az egyes fejezetekben megadott ábrákat ennek a használati utasításnak a végén, a kihajtható oldalakon találja.

Áttekintés

Ez a porszívó szőnyegek, padlószőnyegek és nem érzékeny keménypadlók napi porszívózására alkalmas.

A Miele padlóápolási szortiment számos speciális felhasználáshoz kínál megfelelő tartozékokat (lásd „Utólag vásárolható tartozékok“ fejezet).

Szimbólumok a kijelzőn

A kijelzőn a teljesítményfokozatokhoz piktogramokat rendeltek, amelyek példaként mutatják, hogy az adott teljesítményfokozat mihez ajánlott.



Függönyök, textíliák



Kárpitozott bútorok, párnák



A szívóteljesítmény automa-
tikus beállítása a felülethez



Értékes velúrszőnyegek, kis
szőnyegek és futószőnyegek



Keménypadlók, erősen
szennyezett szőnyegek és
padlószőnyegek



Köztes szívóteljesítmény-fo-
kozatok kézi kiválasztása



Tárolt köztes teljesítményfo-
kozat

További szimbólumok a kezeléshez és
működéshez:

-	Szívóteljesítmény csökkentése
+	Szívóteljesítmény növelése
①	Bekapcsolás/kikapcsolás
⊕	Automatikus kábelvisszahúzás

Mellékelt tartozékok (01. ábra)

- Szívóecset**
Nem érzékeny felületek porszívó-
zásához, pl. billentyűzetek porszí-
vózásához, vagy morzsa felszívásá-
ra alkalmas.
- 2 in 1 kárpit- és fugatisztító**
Ráncok, fugák és sarkok, valamint
kárpitozott bútorok, matracok, pár-
nák, függönyök stb. kiporszívózásá-
ra.

3D4U

A 3D4U-val a Miele ingyenes tartozéko-
kat kínál önnek letöltésre, a 3D-nyomta-
táshoz ([https://www.miele.hu/c/alkatre-
szek-es-tartozekok-24.htm](https://www.miele.hu/c/alkatre-
szek-es-tartozekok-24.htm), szerviz,
3D4U).

Hálózatba kapcsolás

Porszívója beépített Wi-Fi modullal van
felszerelve. A Wi-Fi modul lehetővé teszi
a hálózati kapcsolatot az otthoni háló-
zattal, valamint a Miele App használatát
egy mobil végkészüléken.

Ha a porszívó egyszer már csatlakozott
a Wi-Fi-n keresztül, a kapcsolat automa-
tikusan újra létrejön, amikor újra bekap-
csolja azt.

Smart Extrák a Miele App-on keresz- tül*

A Miele App-on keresztül történő háló-
zatba kapcsolás számos Smart Extrát
tesz elérhetővé, többek között a követ-
kezőket:

- Állapotinformációk lekérdezése
- További hasznos funkciók használata
- A porszívó naprakészen tartása a
Miele legújabb fejlesztéseivel, szoft-
verfrissítések segítségével.

A Smart Extrákkal kapcsolatos további
részleteket a Miele weboldalán, az
Apple App Store®-ban vagy a Google
Play Áruház™-ban találja.

* A Miele & Cie. KG kiegészítő digitális
szolgáltatása. A funkciók köre a mo-
delltől és az országtól függően változ-
hat. A Miele App-ban a Miele digitális
termékeire és szolgáltatásaira vonatkozó
Általános Szerződési Feltételeket és
Adatvédelmi Szabályzatot kell elfogad-
nia. A Miele fenntartja a jogot, hogy a
digitális ajánlatokat bármikor megvál-
toztassa vagy megszüntesse.

A Wi-Fi kapcsolat elérhetősége

A Wi-Fi kapcsolat egy frekvencia tartományt oszt meg más készülékekkel (pl. mikrohullámú sütő, távirányítású játékok). Ezért időszakos vagy állandó kapcsolódási zavarok léphetnek fel. A kínált funkciók állandó rendelkezésre állását ezért nem lehet biztosítani.

A porzsák cserekijelző működése

A kijelző működése vegyes porra van beállítva: por, haj, szálak, szőnyegbolyhok, homok stb.

Ha sok finom port porszívóz, pl. kőtörmelék, homok, esetleg gipsz vagy liszt, a porzsák pórusai nagyon hamar eltömődnek.

A kijelző „tele” jelzést mutat, akkor is, ha a porzsák még nincs tele. A porzsákot ilyenkor ki kell cserélni.

Ha azonban sok haját, szőnyeg-, gyapjúbolyhot, stb. szív fel, akkor a porzsákcsere kijelző csak akkor reagál, ha a porzsák már tömötten tele van.

A kimeneti levegőszűrő cserekijelzőjének működése

A kimeneti levegőszűrő cserekijelzője kb. 50 üzemóra után világítani kezd, ami kb. egy éves átlagos használatnak felel meg.

Üzembe helyezés

A szívótömlő csatlakoztatása (02. ábra)

- Tolja be a szívócsonkot úgy, hogy az egyértelműen a helyére kattanjon a porszívó szívónyílásában. Ehhez csúsztassa egymásba a két rész vezetőelemét.

A szívótömlő levétele (03. ábra)

- Nyomja meg kétoldalt a kioldógombokat a szívócsonknál, és húzza ki azt a szívónyílásból.

A szívótömlő és a kézi fogantyú összeillesztése (04. ábra)

- Dugja be a szívótömlő csatlakozócsonkját úgy, hogy az egyértelműen a helyére kattanjon a kézi fogantyúban.

A kézi fogantyú és a szívócső összeillesztése (05. ábra)

- Dugja be a kézi fogantyút a jól érzékelhető kattanásig a szívócsőbe. Ehhez csúsztassa egymásba a két rész vezetőelemét.
- Nyomja meg a kioldógombot, ha a részeket el akarja egymástól választani, és enyhe csavarással húzza ki a kézi fogantyút a szívócsőből.

A szívócső és az átkapcsolható padló szívófej összeillesztése (06. ábra)

- Helyezze fel a szívócsövet balra és jobbra forgatva a padló szívófejre a jól érzékelhető kattanásig.
- Nyomja meg a kioldógombot, ha a részeket el akarja egymástól választani, és enyhe csavarással húzza ki a szívócsövet a padló szívófejből.

Rádióvezérléses markolat csatlakoztatása

Az első üzembe helyezéskor a porszívó a legmagasabb teljesítményfokozaton kapcsol be.

A következő használatától kezdve a porszívó az utoljára kiválasztott teljesítményfokozaton kapcsol be.

- Nyomja a + lábógombot, amíg el nem éri a legnagyobb teljesítményfokozatot.

- Tartsa lenyomva a + lábgombot.

Egy visszaszámláló jelenik meg, és a porszívó ventilátora a kapcsolódási kísérlet idejére kikapcsol. A visszaszámlálás lejártá után egy rádióvezérléses markolat jelenik meg a kijelzőn.

A porszívó most csatlakoztatott üzemmódban van.

- Engedje el a lábgombot.
- Az aktiváláshoz nyomja meg bármelyik gombot a rádióvezérléses markolaton.

A rádióvezérléses markolat legfeljebb 20 másodpercig próbál kapcsolatot létrehozni a porszívóval.

A porszívó kijelzőjén megjelenik a sikeres csatlakozást jelző szimbólum, ezután a ventilátor újra bekapcsol.

A hálózati funkció aktiválása

A porszívó Wi-Fi hálózathoz való csatlakoztatásával megnövekszik az energiafogyasztás.

Gondoskodjon arról, hogy porszívója felállítási helyén Wi-Fi hálózatának jelerőssége megfelelő legyen.

A beállításhoz szüksége van a következőkre:

1. Egy Wi-Fi hálózat
2. Miele App
3. Egy Miele felhasználói fiók. A felhasználói fiókot a Miele App segítségével tudja létrehozni.



- A Miele App letöltéséhez (ha még nem rendelkezik vele) olvassa be a QR-kódot.
- Nyissa meg a Miele Appot, és hozzon létre egy felhasználói fiókot.
- Olvassa be újra a QR-kódot, és kövesse a Miele App felhasználói útmutatóját.

A porszívó ventilátora a kapcsolódási kísérlet idejére kikapcsol. A porszívó kijelzőjén megjelenik a sikeres csatlakozást jelző szimbólum.

Kezelés

A teleszkópos cső beállítása (07. ábra)

A teleszkópos cső két egymásba helyezett csőrészből áll, amelyet porszívózásához az adott legkényelmesebb hosszra széthúzhat.

- Fogja meg a kioldót, és állítsa be a teleszkópos csövet a kívánt hosszúságra.

A padló szívófej beállítása (08. + 09. ábra)

Modelltől függően porszívója az ábrázolt padló szívófejek egyikével van felszerelve.

Elsősorban a saját padlóburkolata gyártójának tisztítási és ápolási utasításait vegye figyelembe.

A nem érzékeny, sík, kemény padlókat és a fugákkal rendelkező padlókat kiállósörtéssel porszívózza:

- Nyomja meg a(z)  lábgombot.

A szőnyeget és padlószőnyeget besüllyesztett sörtéssel porszívózza:

- Nyomja meg a(z)  lábgombot.

Lépcsőfokok porszívózása (10. ábra)

 Lezuhanó porszívó miatti sérülésveszély.

A lépcsőről lezuhanó porszívó sérülést okozhat önnek vagy másoknak.

A lépcsőket mindig letről felfelé porszívózza.

Az átkapcsolható padló szívófej lépcsők porszívózására is használható.

A csatlakozókábel kihúzása (11. ábra)

- Húzza ki a csatlakozókábelt a kívánt hosszúságra.
- Dugja be a hálózati csatlakozót a dugaszolóaljzatba.

 Túlhevülés miatti károk.

Hosszabb ideig tartó használat esetén túlmelegedhet a csatlakozókábel. 30 percnél hosszabb használat esetén teljesen húzza ki a csatlakozókábelt.

A csatlakozókábel felcsévélése (12. ábra)

- Húzza ki a hálózati csatlakozót a dugaszolóaljzattól.
- Röviden lépjen rá a kábelvisszahúzás lábujjára.

A készülék teljesen felcsévéli a csatlakozókábelt.

A kábelvisszahúzást egy tetszőleges helyen megszakíthatja.

- Feltekercselés közben röviden húzza meg a kábelt.

Be- és kikapcsolás (13. ábra)

- Lépjen rá a Be/Ki lábogra .

Frissítés

A Miele rendszertelen időközönként frissítéseket  bocsájt az ön rendelkezésére. A frissítések aktualizálják porszívója szoftverét, így készüléke naprakészé válik a Miele legújabb fejlesztésével.

A porszívó bekapcsolása után értesítést kap az elérhető frissítésekről , amelyben azok elérhetők.

- A frissítések telepítésének megkezdéséhez nyomja meg a + lábógombot.

A telepítés állapotáról egy folyamatjelző sáv tájékoztatja.

- A frissítések telepítésének elhalasztásához nyomja meg a - lábógombot.

A következő bekapcsoláskor a porszívó ismét kérni fogja öntől a frissítések telepítését.

Szívóteljesítmény kiválasztása

A porszívó szívóteljesítményét a porszívózási szituációhoz igazíthatja. A szívóteljesítmény csökkentésével jelentősen csökkenti a padló szívófej tolóerejét.

A kiválasztott teljesítményszint szimbólumként és egy narancssárga teljesítménykijelzőn is megjelenik a porszívón.

Lábógombok (14. ábra)

Az első üzembe helyezéskor a porszívó a legnagyobb teljesítményfokozaton kapcsol be.

A következő használatától kezdve a porszívó az utoljára kiválasztott teljesítményfokozaton kapcsol be.

- Nyomja meg a + lábógombot, ha magasabb szívóteljesítményt szeretne.
- Nyomja meg a - lábógombot, ha kisebb szívóteljesítményt szeretne.

Comfort rádióvezérléses markolat 2.0 (15. ábra)

Miután a Be/Ki  láb gombbal bekapcsolta, a porszívó a Comfort rádióvezérléses markolat 2.0 gombjaival is teljes mértékben működtethető.

Porszívója a Comfort rádióvezérléses markolat 2.0-n rendelkezik egy **A** gombbal az automatikus teljesítményszint kiválasztásához. Ennek megnyomásával a porszívó szívóteljesítménye a mindenkorri felülethez igazodik.

 Ne szívjon be könnyű anyagokat vagy függönyöket az **A** teljesítményszinttel. Az ilyen anyagokat a porszívó beszívhatja és károsíthatja.

- Nyomja meg a **+** gombot a Comfort rádióvezérléses markolat 2.0-n, ha nagyobb szívóteljesítményt szeretne.
- Nyomja meg a **-** gombot a Comfort rádióvezérléses markolat 2.0-n, ha kisebb szívóteljesítményt szeretne.

Az első üzembe helyezéskor a porszívó a legmagasabb teljesítményfokozaton kapcsol be.

A következő használattól kezdve a porszívó az utoljára kiválasztott teljesítményfokozaton kapcsol be.

Köztes szívóteljesítmény-fokozatok

Az előre megadott teljesítményfokozatokon kívül egyénileg beállíthatja porszívója szívóteljesítményét a kívánt szívóteljesítményre.

A szívóteljesítmény egyéni igényekhez való igazításához a következőképpen járjon el:

- Tartsa lenyomva a **+** vagy a **-** gombot.

A kijelzőn megjelenik a köztes szívóteljesítmény-fokozat kézi kiválasztásának szimbóluma.

- Tartsa nyomva a **+** vagy a **-** gombot, amíg el nem éri a kívánt szívóteljesítményt.

- Engedje el a gombot.

Ha 5 másodpercnél tovább nem nyomja meg újra a gombot, a következő magasabb/alacsonyabb megadott teljesítményfokozat kerül mentésre. A mentést egy pipa  erősíti meg. Megjelenik a mentett köztes teljesítményfokozat szimbóluma.

A következő használatkor a porszívó a mentett köztes teljesítményfokozatban kapcsol be. A megadott négy teljesítményfokozat egyikének kiválasztásával törli a mentést.

A működés megszakítása

Rövid porszívózási szünetekben megszakíthatja a porszívó működését.

- Nyomja meg a Készenlét  gombot a rádióvezérléses markolaton.

 A porszívót csak rövid porszívózási szünetekre hagyja a Készenlét üzemmódban. Túlmelegedés és károsodás veszélye.

A rádiós markolaton történő minden gombnyomást a LED-es világítás jelez.

A megszakítás után a következő három lehetősége van:

- Nyomja meg újra a Készenlét  gombot.

Ezután a porszívó az utoljára kiválasztott teljesítményfokozaton kapcsol be.

- Nyomja meg a **+** gombot.

A porszívó a legmagasabb teljesítményfokozaton kapcsol be.

- Nyomja meg a - gombot.

A porszívó a legalacsonyabb teljesítményfokozaton kapcsol be.

A tartozékok kivétele (16. ábra)

- Nyomja meg a tartozékra keszen lévő jelölést

A tartozékra kesz kinyílik.

- Vegye ki a kombinált kárpit- és fugatisztítót.
- A fedél rányomásával zárja le a tartozékra keszt.

2 in 1 kárpit-és fugatisztító beállítása

Fugatisztító (17. ábra)

A tartozékra keszből történő kivétel után a 2 in 1 kárpit- és fugatisztító alkalmas rések, fugák és sarkok kiporszívózásához.

Kárpit szívófej(17. ábra)

- Nyomja meg a 2 in 1 kárpit- és fugatisztító kioldó gombját és forgassa a kárpit szívófejet a vezetőben addig, amíg érezhetően bepattan.
- Nyomja meg a kioldógombot a porszívózási folyamat befejezése után és forgassa vissza a kiindulási helyzetbe a kárpit szívófejet. Forgassa a 2 in 1 kárpit- és fugatisztítót addig, ameddig a kioldógomb érezhetően bepattan.

Szívóecset használata a Comfort rádióvezérléses markolat 2.0-n

- Nyomja meg a szívóecset kioldógombját, és tolja előre, amíg érezhetően be nem kattann. (18. ábra)
- Nyomja meg a kioldógombot, és fordítsa a szívóecsetet oldalra. (19. ábra)

- Tolja át a szívóecsetet a vezetőkön lefelé, amíg a szívóecset le nem válik a kézi fogantyúról. (19. ábra)
- Helyezze a szívóecsetet a szívócsőre, amíg érezhetően be nem kattann. (20. ábra)

A porszívózási folyamat befejezése után

- Nyomja meg a kioldógombot, és húzza le a szívóecsetet a szívócsőről.
- Tolja vissza a szívóecsetet a Comfort rádióvezérléses markolat 2.0-ra, amíg az érezhetően be nem kattann.
- Tolja a szívóecsetet kiindulási helyzetbe ahhoz, hogy a kézi fogantyút ismét a szívócsőbe lehessen helyezni.

Parkolórendszer a porszívózási szünetekhez (21. ábra)

Rövid porszívózási szünetekben a szívócsövet a szívóelőtétellel együtt kényelmesen leállíthatja a porszívón.

 Sérülésveszély a felboruló porszívó miatt.

Ne használja a parkolórendszert, ha a porszívó ferde felületen, pl. egy rámpán van.

- Dugja a szívófejet a parkolóbütyökkel a parkolórendszerbe.

Parkolórendszer a tároláshoz (22. ábra)

 A hálózati feszültség áramütést okozhat.

A kikapcsolt porszívó hálózati feszültség alatt áll.

Minden használat után kapcsolja ki a porszívót. Húzza ki a hálózati csatlakozót a dugaszolóaljzatból.

- Állítsa fel függőlegesen a porszívót.

- Tolja össze teljesen a teleszkópos cső részeit.
- Dugja a szívóelőtétet a parkoló-bütyökkel felülről a szívócsőtartóba a porszívó alján.

Tisztítás és ápolás

 A hálózati feszültség áramütést okozhat.

A kikapcsolt porszívó hálózati feszültség alatt áll.

Minden tisztítás és karbantartás előtt húzza ki a hálózati csatlakozót a dugaszolóaljzatból.

A Miele szűrőrendszer három tartozékból áll:

- Eredeti Miele porzsák (TU típus)
- Eredeti Miele kimeneti levegőszűrő
- Motorvédő szűrő

A porszívó kifogástalan szívóteljesítményének biztosítására a porzsákat és a kimeneti levegőszűrőt időről időre ki kell cserélni.

Porzsák cserekijelző

Cserélje ki a porzsákat, ha a porszívó kijelzőjén ez látható.

Az eltömődött pórusok csökkentik a porszívó szívóteljesítményét. Ártalmatlanítsa a teli porzsákat. Ne használja fel többször a porzsákat.

A porzsák kivétele (24. ábra)

- Nyomja meg a szívócsonknál oldalt lévő kioldógombot, és húzza ki a szívócsonkot a szívónyílásból. (03. ábra)
- Nyomja meg a fogantyúmélyedésben lévő kioldógombot, és kattanásig hajtassa fel a porgyűjtő tér fedelét. (23. ábra)

- Emelje meg a porzsáktartót egy kézzel.
- A másik kézzel a fogójánál fogva húzza ki a porzsákat. (24. ábra)

A türkiz zárókilincs megemelkedik.

A türkiz zárókilincs megakadályozza, hogy a porgyűjtő tér fedele bezáruljon, ha nincs porzsák behelyezve. Ne alkalmazzon túlzott mértékű erőt.

A porzsák behelyezése (25. ábra)

- Emelje meg a porzsáktartót egy kézzel.
- Helyezze az új porzsákat a másik kezével ütközésig a felhajtott porzsáktartóba. Eközben hagyja a porzsákat összehajtván, úgy, ahogyan a csomagolásból kivette.

Ügyeljen arra, hogy a porzsák tartólapja mindkét oldalon teljesen illeszkedjen a megvezetésbe (lásd a nagyítót).

A türkiz zárókilincs érzékelhető reteszléssel lezár.

- Zárja le a porgyűjtő tér fedelét úgy, hogy a retesz a helyére kattanjon, és ügyeljen arra, hogy eközben ne csípdjön be a porzsák.
- Tolja be a szívócsonkot úgy, hogy az egyértelműen a helyére kattanjon a porszívó szívónyílásában. Ehhez csúsztassa egymásba a két rész vezetőelemét. (02. ábra)

A kimeneti levegőszűrő cserekijelzője világitani kezd

Cserélje ki a kimeneti levegőszűrőt, ha a porszívó kijelzőjén ez látható. Ekkor ellenőrizni kell a motorvédő szűrő szennyezettségi állapotát is, lásd a „Motorvédő szűrő tisztítása” részt.

A kijelzőt a kimeneti levegőszűrő cseréjekor mindig vissza kell állítani. Ehhez bekapcsolt állapotban kell lennie a porzívónak.

■ Tartsa lenyomva a + gombot.

Egy visszaszámláló jelenik meg, és a porzívó ventilátora kikapcsol.

A kijelző sikeres visszaállítását zöld szín jelzi. Ezután a kijelző kialszik és újra a kiindulási helyzetbe áll.

A kijelző visszaállítása csak akkor lehetséges, ha megjelenik a kimeneti levegőszűrő cseréje szimbólum, de addig nem.

A(z) AirClean Plus 50, a(z) Silence AirClean 50, a(z) Active AirClean 50 és a(z) HEPA AirClean 50 kimeneti levegőszűrő cseréje (26. + 27. ábra)

Ügyeljen arra, hogy mindig csak egy kimeneti levegőszűrő legyen behelyezve.

■ Nyissa ki a porgyűjtő tér fedelét. (23. ábra)

Ha AirClean kimeneti levegőszűrőt szeretne behelyezni, akkor feltétlenül vegye figyelembe a „A kimeneti levegőszűrő átalakítása“ c. fejezetet.

■ Húzza előre a kimeneti levegőszűrőt és vegye ki felfelé. (26. ábra)

■ Pontosan illesztve helyezze be lefelé az új kimeneti levegőszűrőt és bekatlanásig mindkét oldalon tolja hátra. (27. ábra)

⚠ Anyagi kár veszélye a porgyűjtő tartály szennyezettsége miatt.

Ha a porzsák nincs megfelelően a helyére kattintva, nagy mennyiségű por juthat a porgyűjtő tartályba, ami kárt tehet az alkatrészekben.

A porgyűjtő tér fedelének lezárása előtt minden alkalommal bizonyosodjon meg arról, hogy a porzsák a helyén van, és a zárókilincs le van zárva.

■ Zárja le a porgyűjtő tér fedelét úgy, hogy a retesz a helyére kattanjon, és ügyeljen arra, hogy közben ne csipődjön be a porzsák.

A kimeneti levegőszűrő átalakítása (28. ábra)

Ügyeljen arra, hogy mindig csak egy kimeneti levegőszűrő legyen behelyezve.

Modelltől függően alapfelszereltségként a következő kimeneti levegőszűrők egyike van behelyezve:

- a AirClean
- b AirClean Plus 50 (világoskék)
- c Silence AirClean 50 (szürke)
- d Active AirClean 50 (fekete)
- e HEPA AirClean 50 (fehér)

Tudnivalók az átállásnál

Ha a **b**, **c**, **d** vagy **e** típusú kimeneti levegőszűrő helyett **a** típusú kimeneti levegőszűrőt helyez be, akkor ezt a kimeneti levegőszűrőt feltétlenül egy szűrőrácsba kell behelyeznie (29. ábra), lásd az „Utólag vásárolható tartozékok“, fejezet „Szűrő“ című részét.

Motorvédő szűrő tisztítása (30. + 31. ábra)

- Nyissa ki a porgyűjtő tér fedelét. (23. ábra)
- Vegye ki a porzsákat. (24. ábra)
- Oldja ki a motorvédő szűrőt előrefelé és vegye ki felfelé a porgyűjtő térből. (30. ábra)

 Tisztítási hibák okozta károk. A motorvédő szűrő megsérülhet, és elveszítheti a hatását. Ne tisztítsa a motorvédő szűrőt vízzel. A tisztításhoz ne használjon éles vagy hegyes tárgyakat.

- Tisztítsa meg a motorvédő szűrőt egy száraz porronggyal vagy porcsettellel.
- Helyezze a motorvédő szűrő zsanérját pontosan illeszkedve a porgyűjtő tér zsanérmélyedéseibe, amíg az be nem pattan a helyére. (31. ábra)
- Helyezze a porzsákat a porzsáktartóba, míg a zárókilincs teljesen le nem zárul. (25. ábra)
- Zárja le a porgyűjtő tér fedelét úgy, hogy a retesz a helyére kattanjon, és ügyeljen arra, hogy közben ne csipődjön be a porzsák.

A Comfort rádióvezérléses markolat 2.0 elemcseréjének időpontja

A porszívó időben jelzi a készülék kijelzőjén, ha az elem lemerült. Tartson ehhez készenlétben egy 3 V-os elemet (CR 2032 gombelem).

Akkor is folytathatja a porszívó használatát, ha az elem lemerült vagy nincs betéve.

Elemcsere a Comfort rádióvezérléses markolat 2.0-án (32. + 33. ábra)

- Csavarja ki a fedél rögzítő csavarját egy Torx csavarhúzóval és vegye le a fedelet. (32. ábra)
- Cserélje ki az elemet egy újra. Ügyeljen a polarításra. (32. + 33. ábra)
- Tegye fel ismét a burkolatot, eközben figyeljen a rögzítés sorrendjére, és húzza meg a rögzítő csavarokat. (33. ábra)
- A régi elemet a kommunális gyűjtőrendszeren keresztül selejtezze.

A szálemelő cseréje (34. ábra)

(nem lehetséges a FlexTeQ/AllFloor padló szívófejjel rendelkező modelleknél)

Cserélje ki a szálemelőket, ha az anyag elkopott.

- Emelje ki a szálemelőket a rögzítőhasítékokból. Ehhez használjon pl. lapos csavarhúzót.
- Cserélje a szálemelőket új szálemelőkre.

Alkatrészeket a Miele szakkereskedőjénél, vagy a Miele gyári Ügyfélszolgálatán keresztül vásárolhat.

A porszívó és tartozékainak tisztítása

 A hálózati feszültség áramütést okozhat.

A kikapcsolt porszívó hálózati feszültség alatt áll.

Minden tisztítás előtt húzza ki a hálózati csatlakozót a dugaszolóaljzatból.

 A hálózati feszültség áramütést okozhat.

A porszívóba jutó nedvesség az áramütés veszélyét hordozza magában.

Soha ne merítse vízbe a porszívót.

- Textil felületeket felhelyezett szívóecsettel, a legalacsonyabb teljesítményszinten porszívózzon.
- A porszívót és annak minden műanyag tartozékát egy kereskedelemben beszerezhető műanyagtisztítóval ápolhatja.

Az elektrosztatikus feltöltődések miatt por rakódhat le a porszívó műanyag alkatrészein. Puha és száraz törlőkendővel távolítsa el a port.

 A nem megfelelő tisztítószer károsíthatják a felületet.

Minden felület érzékeny a karcolásra.

Minden felület elszíneződhet vagy megváltozhat, ha nem megfelelő tisztítószerekkel kerül érintkezésbe.

Ne használjon súrolószert, üvegtisztítót vagy univerzális tisztítószert, sem olajtartalmú ápolószert.

A porgyűjtő tartály tisztítása

A porgyűjtő tartályt egy másik porszívóval porszívózza ki, vagy tisztítsa meg egy száraz portörő ronggyal vagy porecsettel.

A porgyűjtő tér fedelének alsó felét is tisztítsa meg.

Problémák elhárítása

A legtöbb üzemzavart és hibát ön is el tudja hárítani. Sok esetben időt és költséget takaríthat meg, mivel nem kell hívnia az ügyfélszolgálatot.

A www.miele.hu/support/customer-assistance oldalon tájékozódhat a zavarok önálló elhárításának módjáról.



⚠ A hálózati feszültség áramütést okozhat.

A kikapcsolt porszívó hálózati feszültség alatt áll.

Minden hibaelhárítás előtt húzza ki a hálózati csatlakozót a dugaszolóaljzatból.

Probléma	Ok és elhárítás
A porszívó magától kikapcsol.	<p>Egy hőmérséklet-határoló kikapcsolja a porszívót, ha az túlságosan felmelegszik.</p> <p>A hiba akkor jelentkezik, ha pl. egy nagy felszívott tárgy a szívóutakat eltömíti vagy a porzsák tele van, ill. a finom por miatt nem légáteresztő vagy erősen elszennyeződött a motorvédő szűrő/kimeneti levegőszűrő.</p> <ul style="list-style-type: none"> ■ Kapcsolja ki a porszívót a Be/Ki  lábgombbal, és húzza ki a hálózati csatlakozót a csatlakozóaljzatból. <p>A hiba okának elhárítása és kb. 20–30 perces várakozási idő után a porszívó annyira lehűl, hogy ismét bekapcsolhatóvá és használhatóvá válik.</p>

Műszaki adatok

Bluetooth

Frekvenciasáv 2,40 GHz–2,4835 GHz

Maximális adóteljesítmény < 10 mW

Wi-Fi

Frekvenciasáv 2,40 GHz–2,4835 GHz

Maximális adóteljesítmény < 100 mW

Áramfogyasztás készenléti üzemmódban

bekapcsolt Wi-Fi-vel 0,95 W

kikapcsolt Wi-Fi-vel 0,95 W

Szerzői jogok és licencek

A porszívó kezeléséhez és vezérléséhez a Miele olyan saját vagy külső szoftvert használ, amelyre nem vonatkoznak az úgynevezett nyílt forráskódú licencfeltételek. Ezek a szoftverek/szoftverkomponensek szerzői jogi védelem alatt állnak. Tiszteletben kell tartani a Miele és harmadik felek szerzői jogait.

A porszívó továbbá olyan szoftverkomponenseket tartalmaz, amelyek a nyílt forráskódú licencfeltételek hatálya alatt kerülnek továbbadásra. Ezeket a nyílt forráskódú komponenseket a hozzájuk tartozó szerzői jogi nyilatkozatokkal, a mindenkori érvényes licencfeltételek másolatát, valamint adott esetben további információkat helyben, webböngésző és az IP-cím segítségével kérdezheti le (*http://<IP-cím>/Licenses*). A nyílt forráskódú licencfeltételek ott feltüntetett felelősségi és jótállási szabályai csak a mindenkori jogtulajdonosokkal összefüggésben érvényesek.

Megfelelőségi nyilatkozat

A Miele ezúton kijelenti, hogy ez a padlóporszívó a 2014/53/EU irányelvnek megfelel.

Az EU-megfelelőségi nyilatkozat teljes szövege a következő weboldalak egyikén érhető el:

- Termékek, letöltések: www.miele.hu
- Ügyfélszolgálat, információs anyagok, használati utasítások elérhetősége a termék nevének vagy gyári számának megadásával:
<https://miele.hu/manual>

Ügyfélszolgálat

Kapcsolatfelvétel üzemzavarok esetén

Az olyan meghibásodások esetén, amelyet saját maga nem tud elhárítani, kérjük értesítse a Miele szaktereskedőjét vagy a Miele Ügyfélszolgálatát.

A Miele Ügyfélszolgálatának elérhető ségeit ennek a dokumentumnak a végén találja.

Garancia

További ország specifikus információkat a garancia feltételekről a Miele Ügyfélszolgálatánál kaphat.

Utólag vásárolható tartozékok

Elsősorban a saját padlóburkolata gyártójának tisztítási és ápolási utasításait vegye figyelembe.

Javasoljuk, hogy a csomagoláson Miele logóval ellátott, eredeti tartozékokat használjon. Ekkor biztos lehet benne, hogy a porszívó szívóteljesítményét optimálisan tudja kihasználni és a lehető legjobb tisztítóhatást érheti el.

Kérjük, vegye figyelembe, hogy a porszívó azon üzemzavaraira és károsodásaira, amelyek a csomagoláson Miele logóval nem ellátott tartozékok használatára vezethetők vissza, a porszívó garanciája nem terjed ki.

A tartozékok beszerzése

Az eredeti Miele tartozékokat beszerezheti a Miele Ügyfélszolgálatánál, Miele szaktereskedőnél, vagy a Miele webshopban.

Az eredeti Miele tartozékokat a csomagoláson található Miele logóról ismerheti fel.

Egyes modelleket már gyárilag felszereltek a következő tartozékok közül legalább egygel.

Padló szívófejek/ -kefék

AllFloor padló szívófej (SBD 380-3)

Lapos padló szívófej az alacsony lábú bútorok alatt történő porszívózáshoz. Különösen halk, könnyű, és kiválóan felszedi a nagyobb szennyeződések.

Turbo TeQ turbókefe (STB 305-3)

Rövid szálás textilburkolatokról szövet-szálak és hajszálak felszedéséhez

Parquet Twister XL forgócsuklós padlókefe (SBB 300-3)

Természetes sörtével, sík keménypadló felületek és kisebb beugrók porszívózásához.

Parquet Twister XL forgócsuklós padlókefe (SBB 400-3)

Természetes sörtével, nagyfelületű, sík keménypadlók és kisebb beugrók gyors porszívózásához.

Egyéb tartozékok

Turbo Mini (STB 101) kézi turbókefe

Kárpitozott bútorok, matracok, vagy autótülések keféző porszívózásához.

Univerzális kefe (SUB 20)

Könyvek, állványpolcok és hasonlók porszívózásához.

Lamella- / fűtőtest kefe (SHB 30)

Fűtőtestbordák, keskeny polcok vagy fugák portalanításához.

Matrac szívófej (SMD 10)

Matracok és kárpitozott bútorok, és ezek hézagainak kényelmes porszívózásához.

Rés szívófej, 300 mm (SFD 10)

Különösen hosszú rés szívófej rések, fugák és sarkok porszívózásához.

Rés szívófej, 560 mm (SFD 20)

Rugalmas rés szívófej nehezen hozzáférhető helyek kiporszívózásához.

XL kárpitszívófej (SPD 20)

Széles kárpitszívófej kárpitozott bútorok, matracok és párnák porszívózásához.

Szűrők

AirClean Plus 50 levegőszűrő (SF-AP 50)

A hatékony szűréshez a helyiség különösen tiszta levegőjéért.

Active AirClean 50 levegőszűrő (SF-AA 50)

A zavaró szagok jelentős csökkentéséhez. Ideális háziállattartó és dohányzó háztartásokban.

HEPA AirClean 50 levegőszűrő (SF-HA 50)

A finom por és az allergének hatékony szűréséhez. Ideális házi por allergiában szenvedőknek.

Szűrőrács

A szűrőrácsra akkor van szüksége, ha egy Silence AirClean 50, AirClean Plus 50, Active AirClean 50 vagy HEPA AirClean 50 helyett egy AirClean levegőszűrőt szeretne betenni.

Wskazówki bezpieczeństwa i ostrzeżenia	111
Opis urządzenia	116
Odpowiedzialność i ochrona środowiska naturalnego	118
Uwagi do rozporządzenia Komisji (UE) nr 666/2013	120
Odesłania do ilustracji	120
Wprowadzenie	120
Symbol na wyświetlaczu.....	120
Wyposażenie dostarczone wraz z urządzeniem.....	121
3D4U.....	121
Połączenie z siecią.....	121
Działanie wskaźnika wymiany worka na kurz.....	122
Działanie wskaźnika wymiany filtra wylotowego.....	122
Pierwsze uruchomienie	122
Podłączanie węża ssącego.....	122
Odłączanie węża ssącego.....	122
Składanie węża ssącego i rękojeści uchwytu.....	122
Składanie uchwytu i rury ssącej.....	122
Składanie rury ssącej i przełączalnej ssawki podłogowej.....	122
Podłączanie uchwytu radiowego.....	122
Aktywacja funkcji sieciowych.....	123
Obsługa	123
Ustawianie rury teleskopowej.....	123
Ustawianie ssawki podłogowej.....	123
Odkurzanie schodów.....	124
Wyciąganie kabla przyłączeniowego.....	124
Zwijanie kabla przyłączeniowego.....	124
Włączanie i wyłączenie.....	124
Aktualizacja 	124
Wybieranie mocy ssania.....	124
Przyciski nożne.....	124
Uchwyt radiowy Comfort 2.0.....	125
Poziomy pośrednie mocy ssania.....	125
Wstrzymywanie pracy.....	125
Wymywanie wyposażenia.....	126
Ustawianie ssawki do tapicerki i szczelin 2 w 1.....	126
Korzystanie z ssawki pędzlowej na uchwycie radiowym Comfort 2.0.....	126
System parkowania do przerw w odkurzaniu.....	126
System parkowania do przechowywania.....	126
Czyszczenie i konserwacja	127
Wskaźnik wymiany worka na kurz.....	127

pl - Spis treści

Wyjmowanie worka na kurz	127
Zakładanie worka na kurz	127
Zapalenie wskaźnika wymiany filtra wylotowego powietrza	127
Wymiana filtra wylotowego AirClean Plus 50, Silence AirClean 50, Active AirClean 50 i HEPA AirClean 50	128
Przezbieranie filtra wylotowego	128
Czyszczenie filtra ochronnego silnika	129
Moment wymiany baterii w uchwycie radiowym Comfort 2.0	129
Wymiana baterii w uchwycie radiowym Comfort 2.0	129
Wymiana zbieraczy włókien	129
Czyszczenie odkurzacza i elementów wyposażenia.....	130
Usuwanie problemów	131
Dane techniczne.....	131
Prawa autorskie i licencje.....	132
Deklaracja zgodności	132
Serwis.....	133
Kontakt w przypadku wystąpienia usterki.....	133
Gwarancja.....	133
Wyposażenie dodatkowe	133
Dostępność elementów wyposażenia	133

Ten odkurzacz spełnia wymagania obowiązujących przepisów bezpieczeństwa. Nieprawidłowe użytkowanie może doprowadzić do wyrządzenia szkód osobowych i rzeczowych.

Przed pierwszym użyciem odkurzacza należy przeczytać instrukcję użytkowania. Zawiera ona ważne wskazówki dotyczące bezpieczeństwa, obsługi oraz czyszczenia i konserwacji odkurzacza. Dzięki temu można uniknąć zagrożeń i uszkodzeń.

Zgodnie z normą IEC 60335-1 firma Miele wyraźnie zwraca uwagę na to, że należy koniecznie przeczytać rozdział „Pierwsze uruchomienie” oraz wskazówki bezpieczeństwa i ostrzeżenia i bezwzględnie się do nich stosować. Firma Miele nie może zostać pociągnięta do odpowiedzialności za szkody, które zostaną spowodowane w wyniku nieprzestrzegania tych wskazówek.

Instrukcję użytkowania należy zachować do późniejszego wykorzystania i przekazać ewentualnemu następnemu posiadaczowi wraz z urządzeniem.

Wyłączać odkurzacz po każdym użyciu, przed każdą zmianą wyposażenia, przed każdym czyszczeniem, konserwacją i usuwaniem problemów. Wyjąć wtyczkę z gniazdka.

Użytkowanie zgodne z przeznaczeniem

- ▶ Ten odkurzacz jest przeznaczony do stosowania w gospodarstwie domowym i w otoczeniu domowym. Ten odkurzacz nie nadaje się do prac budowlanych.
- ▶ Ten odkurzacz jest przeznaczony do codziennego odkurzania dywanów, wykładzin podłogowych i niewrażliwych podłóg twardych.
- ▶ Ten odkurzacz nie jest przeznaczony do użytkowania na wolnym powietrzu.

pl - Wskazówki bezpieczeństwa i ostrzeżenia

- ▶ Ten odkurzacz jest przeznaczony do stosowania na wysokościach do 4000 m n.p.m.
- ▶ Używać odkurzacza wyłącznie do odkurzania na sucho. Nie wolno odkurzać ludzi i zwierząt. Wszelkie inne zastosowania, przebudowy i modyfikacje są niedozwolone.
- ▶ Osoby (w tym dzieci), które ze względu na upośledzenie psychiczne, umysłowe lub fizyczne czy też brak doświadczenia lub niewiedzę nie są w stanie bezpiecznie obsługiwać odkurzacza, nie mogą używać tego odkurzacza bez nadzoru lub wskazań osoby odpowiedzialnej.

Dzieci w gospodarstwie domowym

- ▶ Niebezpieczeństwo zadławienia! Podczas zabawy materiałami opakowaniowymi (np. folią) dzieci mogą się nimi owinąć lub zadzierzgnąć je na głowie i się udusić. Trzymać materiały opakowaniowe z daleka od dzieci.
- ▶ Dzieci poniżej 8 roku życia należy trzymać z daleka od urządzenia, chyba że są pod stałym nadzorem.
- ▶ Dzieciom powyżej 8 lat wolno używać urządzenia bez nadzoru tylko wtedy, gdy jego obsługa została im objaśniona w takim stopniu, że mogą bezpiecznie z niego korzystać. Dzieci muszą być w stanie rozpoznać i zrozumieć możliwe zagrożenia wynikające z nieprawidłowej obsługi.
- ▶ Dzieci nie mogą przeprowadzać zabiegów czyszczenia lub konserwacji odkurzacza bez nadzoru.
- ▶ Proszę nadzorować dzieci przebywające w pobliżu urządzenia. Nigdy nie pozwalać dzieciom na zabawy urządzeniem.
- ▶ W przypadku modeli z uchwytem LED lub radiowym: Baterie nie mogą się dostać w ręce dzieci.

Bezpieczeństwo techniczne

- ▶ Gniazdo zasilające musi być zabezpieczone bezpiecznikiem o wartości 16 A lub 10 A.

▶ Skontrolować odkurzacza i wszystkie elementy wyposażenia przed użyciem pod kątem widocznych uszkodzeń. Nie używać uszkodzonego odkurzacza ani uszkodzonych elementów wyposażenia.

▶ Proszę porównać dane przyłączeniowe na tabliczce znamionowej odkurzacza (napięcie prądu i częstotliwość) z parametrami sieci elektrycznej. Dane te koniecznie muszą być zgodne. Odkurzacza bez żadnych modyfikacji może być zasilany prądem o częstotliwości 50 Hz lub 60 Hz.

▶ Możliwa jest czasowa lub stała praca na autonomicznym lub niesynchronizowanym z siecią systemie zasilania (jak np. mikrosieci, systemy rezerwowe). Warunkiem dla takiej eksploatacji jest, żeby system zasilania odpowiadał specyfikacji EN 50160 lub porównywalnej.

Środki ochronne przewidziane w instalacji domowej i w tym produkcie Miele muszą być skuteczne w swojej funkcji i działaniu również w trybie pracy autonomicznej lub niesynchronizowanej z siecią, albo muszą być zastąpione przez równoważne środki w instalacji (patrz np. VDE-AR-E 2501-2).

▶ Naprawę odkurzacza w okresie gwarancyjnym wolno przeprowadzać wyłącznie wykwalifikowanemu specjalście lub pracownikowi serwisu firmy Miele, ponieważ w przeciwnym razie dochodzenie roszczeń gwarancyjnych w przypadku szkód następczych będzie niemożliwe.

▶ Nie używać odkurzacza, jeżeli przewód przyłączeniowy jest uszkodzony. Uszkodzony przewód przyłączeniowy może zostać wymieniony tylko razem z bębniem kablowym (dostępny w sklepie internetowym Miele lub w serwisie Miele). Ze względów bezpieczeństwa wymianę wolno przeprowadzić wyłącznie wykwalifikowanemu specjalście lub pracownikowi serwisu firmy Miele.

▶ Nie używać kabla przyłączeniowego do przenoszenia odkurzacza, a wyjmując wtyczkę z gniazdka nie ciągnąć za kabel przyłączeniowy. Nie przeciągać kabla przez ostre krawędzie i nie zaginać go. Unikać częstego przejeżdżania odkurzaczem po kablu przyłączeniowym. W ten sposób można trwale uszkodzić przewód, wtyczkę i gniazdko, co z kolei może być przyczyną zagrożeń dla użytkownika.

▶ Wykonanie napraw zlecać wyłącznie wykwalifikowanemu specjalście lub pracownikowi serwisu firmy Miele. Nieprawidłowo przeprowadzone naprawy mogą się stać przyczyną poważnych zagrożeń dla użytkownika.

Prawidłowe użytkowanie

▶ Nie używać odkurzacza bez worka na kurz, filtra ochronnego silnika i filtra wylotowego.

▶ Gdy nie jest założony worek na kurz nie można zamknąć pokrywy komory worka. Nie stosować siły.

▶ Za każdym razem przed zamknięciem pokrywy komory worka należy się upewnić, że worek na kurz jest założony aż do wyraźnego zatrzaśnięcia.

▶ Nie zasysać rozżarzonych lub płonących przedmiotów, jak np. niedopałków lub pozornie wygasłego popiołu ew. węgla.

▶ Nie odkurzać pyłu z tonera. Toner, używany np. w drukarkach lub kopiarkach, może przewodzić prąd elektryczny.

▶ Nie zasysać cieczy i wilgotnych zabrudzeń. Dywany i wykładziny czyszczone na mokro lub szamponem należy całkowicie wysuszyć przed odkurzaniem.

▶ Nie zasysać materiałów lub gazów łatwopalnych lub wybuchowych ani nie odkurzać w miejscach, gdzie są one składowane.

▶ Unikać zbliżania ssawek do głowy.

▶ Ważne przy postępowaniu z bateriami (dotyczy modeli z uchwytem LED lub radiowym):

- Nie zwierać baterii, nie ładować i nie wrzucać do ognia.
- Utylizacja baterii: Wyjąć baterie z uchwytu radiowego i przekazać je do utylizacji poprzez publiczny system zbierania. Nie wyrzucać baterii do śmieci.

Czyszczenie

▶ Nigdy nie zanurzać odkurzacza w wodzie i czyścić go wyłącznie na sucho lub lekko wilgotną ściereczką.

Części zamienne i akcesoria

▶ Przy odkurzaniu uchwytem bez nałożonego wyposażenia należy zwrócić uwagę, czy uchwyt nie jest uszkodzony.

▶ Zalecamy stosowanie worków na kurz, filtrów i oryginalnego wyposażenia z logo Miele na opakowaniu. Tylko wtedy producent może zagwarantować bezpieczeństwo.

▶ Tylko w przypadku stosowania oryginalnych części zamiennych firma Miele może zagwarantować spełnienie wymogów bezpieczeństwa. Zalecamy wymianę wadliwych podzespołów na oryginalne części zamienne.

▶ Miele udziela nawet 15-letniej, ale przynajmniej 10-letniej gwarancji dostępności dla funkcjonalnych części zamiennych po wycofaniu serii Twojego odkurzacza.

Transport

▶ Opakowanie chroni odkurzacza przed uszkodzeniami podczas transportu. Zalecamy zachowanie opakowania do celów transportowych.

pl - Opis urządzenia

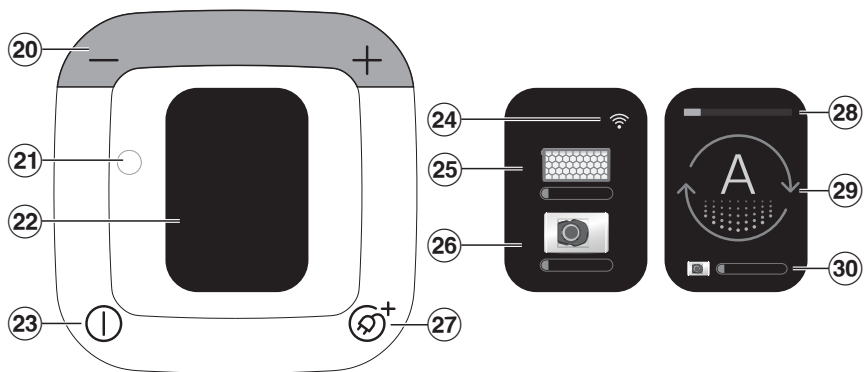
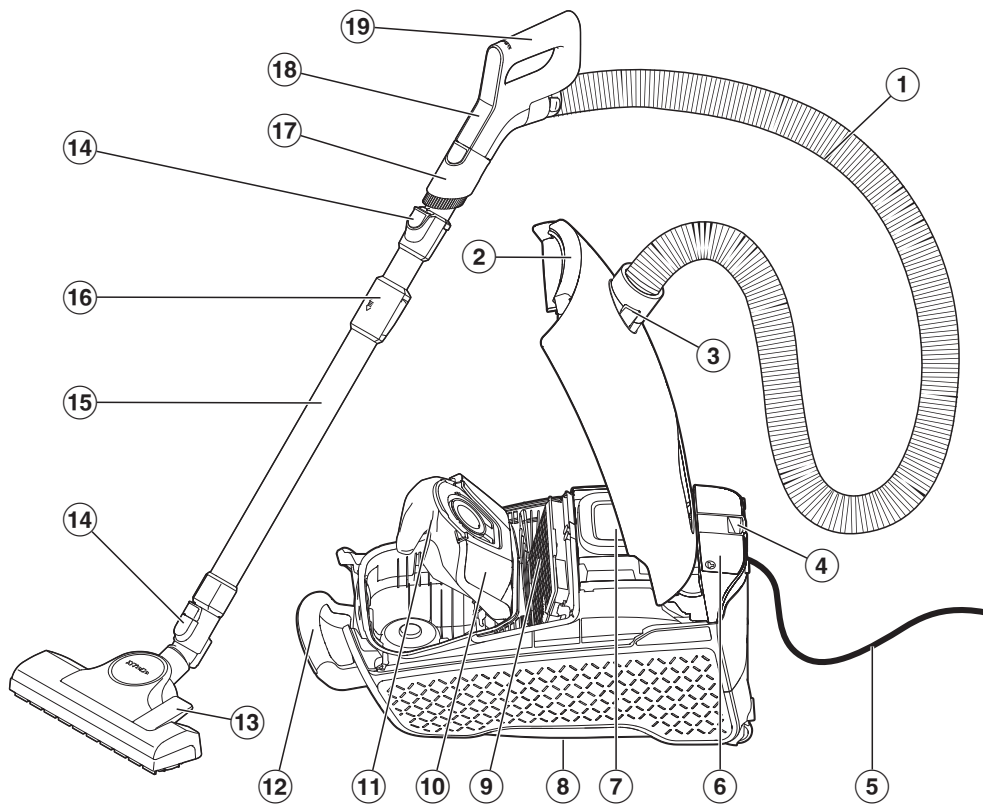

- ① Wąż ssący
- ② Przycisk odblokowywania pokrywy komory worka
- ③ Króciec ssący
- ④ System parkowania do przerw w odkurzaniu
- ⑤ Kabel przyłączeniowy z wtyczką
- ⑥ Schowek na ssawkę do tapicerki i szczelin 2 w 1
- ⑦ Panel sterowania
- ⑧ System parkowania do przechowywania (pod spodem odkurzacza)
- ⑨ Filtr wylotowy Original Miele*
- ⑩ Gniazdo worka na kurz
- ⑪ Worek do odkurzacza Original Miele
- ⑫ Uchwyt do przenoszenia
- ⑬ Ssawka podłogowa
- ⑭ Przyciski odblokowywania
- ⑮ Rura teleskopowa
- ⑯ Odblokowywanie rury teleskopowej
- ⑰ Odłączana ssawka pędzlowa
- ⑱ Obszar obsługi uchwytu radiowego Comfort 2.0
- ⑲ Uchwyt radiowy Comfort 2.0
- ⑳ Przyciski nożne +/- do regulacji mocy ssania
- ㉑ Złącze optyczne do celów serwisowych
- ㉒ Wyświetlacz
- ㉓ Przycisk nożny wł./wył. ①
- ㉔ Status odbioru Wi-Fi
- ㉕ Wskaźnik wymiany filtra wylotowego
- ㉖ Wskaźnik wymiany worka na kurz
- ㉗ Przycisk nożny do automatycznego zwijania kabla Ⓞ⁺
- ㉘ Wybrany poziom mocy
- ㉙ Symbol wybranego poziomu mocy
- ㉚ Wskaźnik wymiany worka na kurz

* w zależności od modelu te elementy wyposażenia mogą się różnić wykonaniem lub nie występować wcale.

Utylizacja opakowania

Opakowanie służy do manewrowania i chroni urządzenie przed uszkodzeniami podczas transportu. Materiały opakowaniowe zostały specjalnie dobrane pod kątem ochrony środowiska i techniki utylizacji i generalnie nadają się do ponownego wykorzystania.

Zwrot opakowań do obiegu materiałowego pozwala na zaoszczędzenie surowców. Proszę skorzystać z systemu selektywnej zbiórki odpadów i możliwości zwrotu.

Utylizacja worków na kurz i filtrów

Worki na kurz i filtry są wykonane z materiałów przyjaznych środowisku. Filtry można wyrzucać do normalnych śmieci domowych. Dotyczy to również worków na kurz, o ile nie zawierają żadnych zabrudzeń zakazanych w śmieciach domowych.

Utylizacja starego urządzenia

Urządzenia elektryczne i elektroniczne zawierają wiele cennych materiałów. Zawierają one również określone substancje, mieszaniny i podzespoły, które były wymagane do ich działania i zapewnienia bezpieczeństwa. Wyrzucone do śmieci lub poddane niewłaściwej obróbce mogą zagrażać zdrowiu ludzi oraz środowisku. Dlatego w żadnym razie nie wolno wyrzucać starego urządzenia do śmieci mieszanych.



Zamiast tego należy przekazać stare urządzenie do systemu nieodpłatnego zbierania i utylizacji starych urządzeń elektrycznych i elektronicznych, w punktach prowadzonych przez gminę, sprzedawcę lub firmę Miele. Za usunięcie ewentualnych danych osobowych z utylizowanego urządzenia zgodnie z obowiązującym prawem odpowiada użytkownik. Są Państwo prawnie zobowiązani do usunięcia z urządzenia wszelkich baterii i akumulatorów oraz źródeł światła, które można wyjąć bez zniszczenia i nie są wbudowane do urządzenia na stałe. Należy je dostarczyć do odpowiedniego punktu zbiórki, gdzie zostaną nieodpłatnie przyjęte. Proszę zatroszczyć się o to, żeby stare urządzenie było zabezpieczone przed dziećmi do momentu odtransportowania.

Zwrot starych baterii i akumulatorów

Urządzenia elektryczne i elektroniczne zawierają często baterie i akumulatory, które po zużyciu nie mogą trafić do śmieci domowych. Przepisy zobowiązują do wyjęcia z urządzenia starych baterii i akumulatorów, które nie są zamontowane na stałe, i dostarczenia ich do odpowiedniego punktu zbiórki (np. punktu sprzedaży), gdzie mogą zostać nieodpłatnie przyjęte. Odizolować metalowe styki przez zaklejenie taśmą klejącą, żeby uniknąć zwarcia. Baterie i akumulatory potencjalnie zawierają substancje, które mogą zaszkodzić zdrowiu ludzkiemu i środowisku.

Oznaczenie baterii lub akumulatorów zawiera dodatkowe wskazówki, np. baterie zawierające lit są oznaczone za pomocą skrótu „Li-ion”. Przekreślony kontener na odpady oznacza, że baterie i akumulatory w żadnym razie nie mogą trafić do śmieci domowych. Zachęcamy również do zwrócenia uwagi na następującą kwestię: jeśli przekreślony kontener na odpady jest dodatkowo oznaczony jednym lub kilkoma symbolami chemicznymi, baterie lub akumulatory zawierają ołów (Pb), kadm (Cd) i/lub rtęć (Hg).



Stare baterie i stare akumulatory zawierają istotne surowce i mogą zostać wykorzystane ponownie. Oddzielne zbieranie starych baterii i akumulatorów ułatwia postępowanie z nimi i ich recykling.

Uwagi do rozporządzenia Komisji (UE) nr 666/2013

Ten odkurzacz jest odkurzaczem domowym i zgodnie z wymienionym powyżej rozporządzeniem jest zakwalifikowany jako odkurzacz uniwersalny.

Ta instrukcja użytkownika i inne dane są do pobrania na stronie internetowej Miele.

Ustalone według rozporządzenia roczne zużycie energii opisuje indykatywne, roczne zużycie energii (kWh na rok), w oparciu o 50 cykli sprzątnia. Rzeczywiste zużycie energii zależy od tego, jak intensywnie odkurzacz jest użytkowany.

Wszystkie testy i obliczenia do wykonania w powyższym rozporządzeniu zostały przeprowadzone zgodnie z poniższymi, obowiązującymi normami zharmonizowanymi z uwzględnieniem wskazówek opublikowanych do rozporządzenia Komisji Europejskiej z września 2014:

a) EN 60312-1 Odkurzacze do użytku domowego – Część 1: Odkurzacze czyszczące na sucho – Metody pomiaru cech funkcjonalnych

b) EN 60704-2-1 Elektryczne przyrządy do użytku domowego i podobnego – Procedura badania hałasu – Część 2-1: Wymagania szczegółowe dotyczące odkurzaczy czyszczących na sucho

c) EN 60335-2-2 Elektryczny sprzęt do użytku domowego i podobnego – Bezpieczeństwo użytkownika – Część 2-2: Wymagania szczegółowe dotyczące odkurzaczy i sprzętu czyszczącego zasysającego wodę

Nie wszystkie dołączone do odkurzacza ssawki podłogowe i akcesoria są przeznaczone do zastosowania określonego w rozporządzeniu jako intensywne czyszczenie dywanów lub podłóg twar-

dych. Do ustalenia wartości zostały zastosowane następujące ssawki podłogowe i ustawienia:

Do określenia zużycia energii i klasy czyszczenia na dywanach i podłogach twardej oraz wartości hałasu na dywanach została zastosowana przełączalna ssawka podłogowa ze schowanym włosem (nacisnąć przycisk nożny ).

Dane ustalone według rozporządzenia odnoszą się wyłącznie do podanych tutaj kombinacji i ustawień ssawek podłogowych na różnych okładzinach podłogowych.

Do wszystkich pomiarów zostały zastosowane wyłącznie worki nakurz, filtry ochronne silnika i filtry wylotowe Original Miele.

Odesłania do ilustracji

Rysunki wymienione w poszczególnych rozdziałach są zamieszczone na końcu tej instrukcji użytkownika.

Wprowadzenie

Ten odkurzacz jest przeznaczony do codziennego odkurzania dywanów, wykładzin podłogowych i niewrażliwych podłóg twardej.

Asortyment Miele do pielęgnacji podłóg oferuje dopasowane elementy wyposażenia do wielu zastosowań specjalnych (patrz rozdział „Wyposażenie dodatkowe“).

Symbole na wyświetlaczu

Na wyświetlaczu do poziomów mocy ssania są przyporządkowane symbole, które pokazują przykładowo, do czego są zalecane poszczególne poziomy mocy.



Firanki, tekstylia



Meble tapicerowane, poduszki



Automatyczne dostosowanie mocy ssania do podłoża



Wysokiej jakości dywany welurowe i chodniki



Twarde podłogi, mocno zabrudzone dywany i wykładziny dywanowe



Ręczny wybór pośrednich poziomów mocy ssania



Zapamiętane pośrednie poziomy mocy ssania

Inne symbole obsługi i funkcji:

-	Zmniejszenie mocy ssania
+	Zwiększenie mocy ssania
Ⓛ	Włączanie/wyłączanie
Ⓛ+	Automatyczne zwijanie kabla

Wyposażenie dostarczone wraz z urządzeniem (rys. 01)

- Ssawka pędzlowa**
Do odkurzania niewrażliwych powierzchni, np. do odkurzania klawiatur komputerowych lub do zbierania okruszków.
- Ssawka do tapicerki i szczelin 2 w 1**
Do odkurzania zagnieceń, szczelin i narożników, a także mebli tapicerowanych, materacy, poduszek, zasłon itp.

3D4U

Dzięki 3D4U firma Miele oferuje bezpłatne wyposażenie do pobrania i wydruku na drukarce 3D (www.miele.pl, Serwis, 3D4U).

Połączenie z siecią

Odkurzacz jest wyposażony w zintegrowany moduł Wi-Fi. Moduł Wi-Fi umożliwia połączenie z siecią domową i korzystanie z aplikacji Miele na mobilnym urządzeniu końcowym.

Po pierwszym połączeniu odkurzacza z siecią Wi-Fi połączenie będzie automatycznie przywracane przy każdym ponownym włączeniu urządzenia.

Smart Extras dzięki aplikacji Miele*

Połączenie z siecią za pośrednictwem aplikacji Miele oferuje dostęp do wielu funkcji Smart Extras, które obejmują między innymi:

- sprawdzanie informacji o stanie,
- korzystanie z dodatkowych przydatnych funkcji,
- możliwość korzystania z najnowszych usprawnień i rozwiązań firmy Miele dzięki aktualizacjom oprogramowania odkurzacza.

Szczegółowe informacje na temat Smart Extras można znaleźć na stronie internetowej Miele, w Apple App Store® lub Google Play Store™.

* Dodatkowa oferta cyfrowa Miele & Cie. KG. W zależności od modelu i lokalizacji zakres funkcji może się różnić. Wymagane jest wyrażenie zgody na ogólne warunki handlowe oraz politykę prywatności w odniesieniu do produktów i usług cyfrowych firmy Miele w aplikacji Miele. Miele zastrzega sobie prawo do zmiany lub wycofania oferty cyfrowej w dowolnym momencie.

Dostępność połączenia Wi-Fi

Połączenie Wi-Fi współdzieli zakres częstotliwości z innymi urządzeniami (np. kuchnia mikrofalowa, zdalnie sterowane zabawki). Z tego powodu mogą wystąpić czasowe lub całkowite zakłócenia połączenia. Dlatego nie można zagwarantować stałej dostępności oferowanych funkcji.

Działanie wskaźnika wymiany worka na kurz

Działanie wskaźnika jest dostosowane do kurzu mieszanego: pyłu, włosów, włókien, kłaczek, piasku itp.

Jeśli odkurza się dużo drobnego kurzu, jak np. pył z wiercenia, piasek, również ewentualnie gips lub mąka, pory worka na kurz zatykają się bardzo szybko.

Wskaźnik pokaże wówczas „pełny“, nawet gdy worek na kurz nie jest jeszcze zapełniony. Worek na kurz należy wówczas wymienić.

Jeśli odkurza się dużo włosów, kłaczek itd., wskaźnik zareaguje dopiero wtedy, gdy worek na kurz zostanie całkowicie zapełniony.

Działanie wskaźnika wymiany filtra wylotowego

Wskaźnik wymiany filtra wylotowego wypełnia się po ok. 50 godzinach pracy, co przeciętnie odpowiada jednemu rokowi użytkowania.

Pierwsze uruchomienie

Podłączanie węża ssącego (rys. 02)

- Włożyć króciec przyłączeniowy do otworu zasysania odkurzacza aż do wyraźnego zatrzaśnięcia. W tym celu naprowadzić na siebie elementy pilotujące obu elementów.

Odlączenie węża ssącego (rys. 03)

- Nacisnąć przyciski odblokowywania po bokach króćca przyłączeniowego i wyciągnąć go z otworu zasysania.

Składanie węża ssącego i rękojeści uchwytu (rys. 04)

- Włożyć króciec przyłączeniowy węża ssącego w rękojeść uchwytu aż do wyraźnego zatrzaśnięcia.

Składanie uchwytu i rury ssącej (rys. 05)

- Włożyć rękojeść uchwytu w rurę ssącą aż do wyraźnego zatrzaśnięcia. W tym celu naprowadzić na siebie elementy pilotujące obu elementów.
- W celu rozłączenia elementów nacisnąć przycisk odblokowywania i wyciągnąć uchwyt z rury ssącej lekko go obracając.

Składanie rury ssącej i przełączalnej ssawki podłogowej (rys. 06)

- Włożyć rurę ssącą w ssawkę podłogową, obracając ją w lewo i w prawo, aż wyraźnie się zatrzaśnie.
- W celu rozłączenia elementów nacisnąć przycisk odblokowywania i wyciągnąć rurę ssącą z ssawki podłogowej lekko ją obracając.

Podłączanie uchwytu radiowego

Przy pierwszym uruchomieniu odkurzacz włącza się na najwyższym poziomie mocy.

Przy kolejnych użyciach odkurzacz włącza się na ostatnio wybranym poziomie mocy ssania.

- Nacisnąć przycisk nożny +, aż zostanie osiągnięty maksymalny poziom mocy.

- Nacisnąć i przytrzymać przycisk nożny +.

Zostaje wyświetlone odliczanie i dmuchawa odkurzacza wyłącza się na czas trwania próby połączenia. Po zakończeniu odliczania na wyświetlaczu pojawia się uchwyt radiowy.

Odkurzacz jest teraz w trybie łączenia.

- Puścić przycisk nożny.
- Nacisnąć dowolny przycisk na uchwycie radiowym, żeby go aktywować.

Uchwyt radiowy próbuje nawiązać połączenie z odkurzaczem przez maks. 20 sekund.

Pomyślne połączenie zostaje pokazane na wyświetlaczu odkurzacza, następnie z powrotem włącza się dmuchawa.

Aktywacja funkcji sieciowych

Połączenie odkurzacza z siecią Wi-Fi zwiększa zużycie energii.

Proszę się upewnić, że sygnał sieci Wi-Fi w miejscu ustawienia odkurzacza jest dostępny z wystarczającą siłą sygnału.

Do konfiguracji potrzebne są:

1. sieć Wi-Fi
2. aplikacja Miele
3. konto użytkownika Miele (konto użytkownika można utworzyć poprzez aplikację Miele).



- Proszę zeskanować kod QR, aby pobrać aplikację Miele (jeśli jeszcze nie jest zainstalowana).

- Uruchomić aplikację i założyć konto użytkownika Miele.

- Aby rozpocząć pracę w sieci, należy ponownie zeskanować kod QR i postępować zgodnie z nawigacją użytkownika w aplikacji Miele.

Dmuchała odkurzacza zostanie wyłączona na czas trwania próby połączenia. Pomyślne połączenie zostanie pokazane na wyświetlaczu odkurzacza.

Obsługa

Ustawianie rury teleskopowej (rys. 07)

Rura teleskopowa składa się z 2 włożonych w siebie rur, które do odkurzania można rozciągnąć na najdogodniejszą długość.

- Objąć blokadę i ustawić rurę teleskopową na żądaną długość.

Ustawianie ssawki podłogowej (rys. 08 + 09)

W zależności od modelu Państwa odkurzacza jest wyposażony w jedną z przedstawionych ssawek podłogowych.

W pierwszej kolejności należy przestrzegać wskazówek producenta Państwa okładziny podłogowej, dotyczących czyszczenia i pielęgnacji.

Niewrażliwe płaskie podłogi twarde i podłogi ze szczelinami należy odkurzać z wysuniętą szczotką:

- Nacisnąć przycisk nożny .

Dywany i wykładziny podłogowe należy odkurzać ze schowaną szczotką:

- Nacisnąć przycisk nożny .

Odkurzanie schodów (rys. 10)

 Niebezpieczeństwo zranień przez spadający odkurzacz.

Odkurzacz spadający ze schodów może doprowadzić do zranień.

Zawsze odkurzać schody od dołu do góry.

Uniwersalna ssawka podłogowa nadaje się również do odkurzania stopni schodów.

Wyciąganie kabla przyłączeniowego (rys. 11)

- Wyciągnąć kabel przyłączeniowy na żadaną długość.

- Włożyć wtyczkę do gniazdka.

 Szkody przez przegrzanie.

Kabel przyłączeniowy może się przegrzać przy dłuższym użytkowaniu.

Przy użytkowaniu dłuższym niż 30 minut kabel przyłączeniowy musi zostać wyciągnięty całkowicie.

Zwijanie kabla przyłączeniowego (rys. 12)

- Wyjąć wtyczkę z gniazdka.

- Nadepnąć krótko przycisk nożny zwijania przewodu.

Kabel przyłączeniowy zwija się całkowicie.

Zwijanie kabla można przerwać w dowolnym miejscu.

- Pociągnąć krótko za kabel podczas nawijania.

Włączanie i wyłączanie (rys. 13)

- Nacisnąć stopą przycisk nożny wł./wył. .

Aktualizacja

 Miele będzie dostarczać aktualizacje w nieregularnych odstępach czasu.

Oprogramowanie Państwa odkurzacza zostanie zaktualizowane do najnowszej wersji opracowanej przez firmę Miele.

Po włączeniu odkurzacza użytkownik zostanie poinformowany o dostępnej aktualizacji , jeśli jest ona dostępna.

- Aby rozpocząć instalację aktualizacji, nacisnąć przycisk nożny +.

Pasek postępu informuje o stanie instalacji.

- Aby anulować instalację aktualizacji, nacisnąć przycisk nożny -.

Przy następnym włączeniu odkurzacza zostanie wyświetlony monit o ponowne zainstalowanie aktualizacji.

Wybieranie mocy ssania

Moc ssania odkurzacza można dopasować do warunków pracy. Dzięki zredukowaniu mocy ssania zmniejsza się wyraźnie opór przy przesuwaniu ssawki po podłodze.

Wybrany poziom mocy jest wyświetlany w postaci symbolu i za pomocą pomarańczowego wskaźnika mocy na wyświetlaczu odkurzacza.

Przyciski nożne (rys. 14)

Przy pierwszym uruchomieniu odkurzacza włącza się na najwyższym poziomie mocy.

Przy kolejnych użyciach odkurzacz włącza się na ostatnio wybranym poziomie mocy ssania.

- Nacisnąć przycisk nożny +, jeśli moc ssania ma zostać zwiększona.

- Nacisnąć przycisk nożny -, jeśli moc ssania ma zostać zmniejszona.

Uchwyt radiowy Comfort 2.0 (rys. 15)

Po włączeniu odkurzacza za pomocą przełącznika nożnego wł./wył. ①, odkurzacz można obsługiwać w pełnym zakresie również za pomocą przycisków na uchwycie radiowym Comfort 2.0.

Na uchwycie radiowym Comfort 2.0 odkurzacz posiada przycisk **A** służący do wyboru automatycznego poziomu mocy. Poziom mocy odkurzacza będzie wówczas dostosowany do rodzaju podłoża.

⚠ Nie odkurzać lekkich tkanin lub zasłon przy ustawieniu mocy **A**. Takie materiały mogą zostać zassane i uszkodzone.

- Nacisnąć przycisk **+** na uchwycie radiowym Comfort 2.0, jeśli moc ssania ma zostać zwiększona.
- Nacisnąć przycisk **-** na uchwycie radiowym Comfort 2.0, jeśli moc ssania ma zostać zmniejszona.

Przy pierwszym uruchomieniu odkurzacza włącza się na najwyższym poziomie mocy.

Przy kolejnych użyciach odkurzacza włącza się na ostatnio wybranym poziomie mocy ssania.

Poziomy pośrednie mocy ssania

Niezależnie od domyślnych poziomów mocy, moc ssania odkurzacza można dostosować indywidualnie do pożądanej mocy ssania.

Aby dostosować moc ssania do swoich potrzeb, należy postępować w następujący sposób:

- Przytrzymać naciśnięty przycisk **+** lub **-**.

Na wyświetlaczu widoczny jest symbol ręcznego wyboru pośrednich poziomów mocy ssania.

- Nacisnąć i przytrzymać przycisk **+** lub **-**, aż do uzyskania żądanej mocy ssania.

- Puścić przycisk.

Po 5 sekundach bez naciskania przycisku zostaje zapamiętany pośredni poziom mocy ssania w stosunku do najbliższego wyższego/nizszego domyślnego poziomu mocy. Zapisanie zostaje potwierdzone haczykiem ✓. Wyświetlany jest symbol zapisanej pośredniej wydajności zasysania.

Przy następnym użyciu odkurzacza włącza się na zapamiętanym pośrednim poziomie mocy ssania. Wybranie jednego z 4 podstawowych poziomów mocy spowoduje skasowanie zapamiętanego ustawienia.

Wstrzymywanie pracy

Podczas krótkich przerw w odkurzaniu można przerwać pracę odkurzacza.

- Nacisnąć przycisk standby  na uchwycie radiowym.

⚠ Odkurzacz pozostawiać w trybie czuwania tylko podczas krótkich przerw w odkurzaniu. Niebezpieczeństwo przegrzania i uszkodzeń.

Każde naciśnięcie przycisku na uchwycie radiowym zostaje potwierdzone przez zapalenie kontrolki LED.

Po przerwaniu pracy mają Państwo 3 możliwości:

- Nacisnąć ponownie przycisk standby .

Odkurzacz włącza się wówczas na ostatnio wybranym poziomie mocy.

- Nacisnąć przycisk **+**.

Odkurzacz włącza się na najwyższym poziomie mocy.

- Nacisnąć przycisk **-**.

Odkurzacz włącza się na najniższym poziomie mocy.

Wymowanie wyposażenia (rys. 16)

- Nacisnąć na zaznaczenie na schowku na wyposażenie

Schówek na wyposażenie otwiera się.

- Wyjąć kombinowaną ssawkę do tapicerki i szczelin.
- Zamknąć schówek na wyposażenie, dociskając pokrywę.

Ustawianie ssawki do tapicerki i szczelin 2 w 1

Ssawka szczelinowa (rys. 17)

Po wyjęciu ze schowka na wyposażenie ssawka do tapicerki i szczelin 2 w 1 nadaje się do odkurzania zagniecień, szczelin i narożników.

Ssawka do tapicerki (rys. 17)

- Nacisnąć przycisk odblokowywania ssawki do tapicerki i szczelin 2 w 1 i obrócić ssawkę do tapicerki przez prowadnicę, aż ssawka do tapicerki wyraźnie się zatrzaśnie.
- Nacisnąć przycisk odblokowywania po zakończeniu odkurzania i obrócić ssawkę do tapicerki z powrotem do pozycji wyjściowej. Obracać ssawkę do tapicerki i szczelin 2 w 1 tak długo, aż przycisk odblokowywania wyraźnie się zatrzaśnie.

Korzystanie z ssawki pędzlowej na uchwycie radiowym Comfort 2.0

- Nacisnąć przycisk odblokowywania ssawki pędzlowej i wsunąć ją w prowadnicę, aż wyraźnie się zatrzaśnie. (rys. 18)
- Nacisnąć przycisk odblokowywania i obrócić ssawkę pędzlową na bok. (rys. 19)
- Zsunąć ssawkę pędzlową po prowadnicy do dołu, aż ssawka pędzlowa odłączy się od uchwytu. (rys. 19)

- Założyć ssawkę pędzlową na rurę ssącą, aż ssawka pędzlowa wyraźnie się zatrzaśnie. (rys. 20)

Po zakończeniu procesu odkurzania

- Nacisnąć przycisk odblokowywania i ściągnąć ssawkę pędzlową z rury ssącej.
- Wsunąć ssawkę pędzlową z powrotem na uchwyt Comfort 2.0, aż ssawka pędzlowa wyraźnie się zatrzaśnie.
- Przesunąć ssawkę pędzlową w pozycję wyjściową, żeby móc z powrotem włożyć rękojeść w rurę ssącą.

System parkowania do przerw w odkurzaniu (rys. 21)

Podczas krótkich przerw w odkurzaniu można w wygodny sposób odstawić ssawkę na odkurzaczu.

 Niebezpieczeństwo zranień przez przewracający się odkurzacz. Nie korzystać z systemu parkowania, gdy odkurzacz znajduje się na pochylonej powierzchni, np. na rampie.

- Wsunąć wypustkę ssawki w szczelinę systemu parkowania.

System parkowania do przechowywania (rys. 22)

 Niebezpieczeństwo porażenia prądem elektrycznym. Wyłączony odkurzacz znajduje się pod napięciem. Wyłączyć odkurzacz po każdym użyciu. Wyjąć wtyczkę z gniazdka.

- Ustawić odkurzacz pionowo.
- Zsunąć całkowicie elementy rury teleskopowej.
- Wsunąć ssawkę od góry wypustką parkującą w uchwyt na rurę ssącą na spodzie odkurzacza.

Czyszczenie i konserwacja

 Niebezpieczeństwo porażenia prądem.

Wyłączony odkurzacz znajduje się pod napięciem.

Wyjąć wtyczkę z gniazdka przed każdym czyszczeniem i konserwacją.

System filtrowania Miele składa się z 3 elementów:

- worek na kurz Original Miele (typ **TU**)
- filtr wylotowy Original Miele
- filtr ochronny silnika

W celu zapewnienia bezusterkowej pracy odkurzacza i zachowania mocy ssania, worek na kurz i filtr wylotowy muszą być wymieniane od czasu do czasu.

Wskaźnik wymiany worka na kurz

Wymienić worek odkurzacza, gdy zostanie to zasygnalizowane na wyświetlaczu odkurzacza.

Zatkane pory redukują moc ssania odkurzacza.

Worki odkurzacza należy wyrzucać po całkowitym zapełnieniu. Nie używać worków na kurz wielokrotnie.

Wymywanie worka na kurz (rys. 24)

- Nacisnąć przyciski odblokowywania po bokach króćca przyłączeniowego i wyciągnąć króciec przyłączeniowy z otworu zasysania. (rys. 03)
- Nacisnąć przycisk odblokowywania w zagłębieniu uchwytu i otworzyć pokrywę komory worka do góry aż do zatrzaśnięcia. (rys. 23)
- Podnieść gniazdo worka na kurz jedną ręką.
- Wyjąć worek na kurz drugą ręką za uchwyt. (rys. 24)

Turkusowa zapadka podnosi się.

Turkusowa zapadka zapobiega zamknięciu pokrywy komory worka, gdy żaden worek nie jest założony. Nie stosować siły.

Zakładanie worka na kurz (rys. 25)

- Podnieść gniazdo worka na kurz jedną ręką.
- Drugą ręką wsunąć nowy worek na kurz do oporu w uniesione gniazdo na worek na kurz. Pozostawić go przy tym w stanie złożonym, tak jak przy wyjmowaniu z opakowania.

Uważać przy tym na to, czy płytką mocująca worek na kurz jest całkowicie wsunięta po obu stronach w prowadnicę (patrz powiększenie).

Turkusowa zapadka zamyka się aż do wyraźnego zatrzaśnięcia.

- Zamknąć pokrywę komory worka aż do zatrzaśnięcia blokady i zwrócić uwagę na to, żeby worek na kurz nie został przy tym przytrzaśnięty.
- Włożyć króciec przyłączeniowy do otworu zasysania odkurzacza aż do wyraźnego zatrzaśnięcia. W tym celu naprowadzić na siebie elementy pilotujące obu elementów. (rys. 02)

Zapalenie wskaźnika wymiany filtra wylotowego powietrza

Wymienić filtr wylotowy, gdy zostanie to zasygnalizowane na wyświetlaczu odkurzacza. W tym czasie należy również sprawdzić filtr ochronny silnika pod kątem zanieczyszczeń, patrz rozdział „Czyszczenie filtra ochronnego silnika“. Po każdej wymianie filtra wylotowego należy zresetować wskazanie. W tym celu odkurzacz musi być wyłączony.

- Przytrzymać naciśnięty przycisk +.

Zostaje wyświetlone odliczanie i dmuchawa odkurzacza się wyłącza. Pomyślnie zresetowanie wskazania jest wyświetlane na zielono. Następnie wskazanie gaśnie i znajduje się znowu w pozycji wyjściowej.

Wskazanie można zresetować tylko wtedy, gdy wyświetlany jest komunikat o wymianie filtra powietrza wylotowego, ale nie w międzyczasie.

Wymiana filtra wylotowego AirClean Plus 50, Silence AirClean 50, Active AirClean 50 i HEPA AirClean 50 (rys. 26 + 27)

Zwrócić uwagę na to, żeby zawsze był założony tylko jeden filtr wylotowy.

- Otworzyć pokrywę komory worka. (rys. 23)

Jeśli ma zostać zastosowany filtr wylotowy AirClean, należy wówczas przestrzegać wskazówek zawartych w rozdziale „Przezbijanie filtra wylotowego“.

- Pociągnąć filtr wylotowy do przodu i wyjąć go do góry. (rys. 26)
- Założyć nowy filtr wylotowy, dopasować go i docisnąć do dołu, aż zatrzaśnie się na swoim miejscu. (rys. 27)

 Szkodę przez zanieczyszczenie komory worka.

Przez niezatrzaśnięty worek na kurz do komory worka mogą się dostać duże ilości kurzu i spowodować uszkodzenia podzespołów.

Za każdym razem przed zamknięciem pokrywy komory worka należy się upewnić, że worek na kurz jest założony i zapadka jest zamknięta.

- Zamknąć pokrywę komory worka aż do zatrzaśnięcia blokady i zwrócić uwagę na to, żeby worek na kurz nie został przy tym przytrzaśnięty.

Przezbijanie filtra wylotowego (rys. 28)

Zwrócić uwagę na to, żeby zawsze był założony tylko jeden filtr wylotowy.

W zależności od modelu zastosowano seryjnie jeden z następujących filtrów wylotowych:

- AirClean
- AirClean Plus 50 (jasnoniebieski)
- Silence AirClean 50 (szary)
- Active AirClean 50 (czarny)
- HEPA AirClean 50 (biały)

Przestrzegać przy przezbijaniu

Jeśli zamiast filtra wylotowego **b, c, d** lub **e** ma zostać zastosowany filtr wylotowy **a**, ten filtr wylotowy należy bezwzględnie włożyć w kratkę filtra (rys. 29), patrz rozdział „Wyposażenie dodatkowe“, sekcja „Filtry“.

Czyszczenie filtra ochronnego silnika (rys. 30 + 31)

- Otworzyć pokrywę komory worka. (rys. 23)
- Wyjąć worek na kurz. (rys. 24)
- Odblokować filtr ochronny silnika do przodu i wyjąć go do góry z komory worka. (rys. 30)

 Szkody spowodowane błędami czyszczenia.
Filtr ochronny silnika może zostać uszkodzony i utracić swoją skuteczność.
Nie czyścić filtra ochronnego silnika wodą. Do czyszczenia nie używać ostrych ani spiczastych przedmiotów.

- Czyścić filtr ochronny silnika suchą szmatką lub szczotką do kurzu.
- Włożyć zawiasy filtra ochronnego silnika dokładnie we wgłębienia zawiasów w komorze worka i zablokować filtr ochronny silnika, aż zatrzaśnie się na swoim miejscu. (rys. 31)
- Włożyć worek na kurz w gniazdo worka na kurz, aż zapadka zamknie się ostatecznie. (rys. 25)
- Zamknąć pokrywę komory worka aż do zatrzaśnięcia blokady i zwrócić uwagę na to, żeby worek na kurz nie został przy tym przytrzaśnięty.

Moment wymiany baterii w uchwycie radiowym Comfort 2.0

Odkurzacz informuje w odpowiednim czasie na wyświetlaczu urządzenia o wyczerpaniu baterii. W tym celu należy mieć przygotowaną jedną baterię 3 V (bateria guzikowa CR 2032).

Jeśli bateria zostanie wyczerpana lub nie założy się żadnej baterii, nadal można używać odkurzacza.

Wymiana baterii w uchwycie radiowym Comfort 2.0 (rys. 32+33)

- Wykręcić śrubkę mocującą pokrywkę za pomocą wkrętaka Torx i zdjąć pokrywkę. (rys. 32)
- Wymienić baterię na nową. Zwrócić uwagę na prawidłową polaryzację. (rys. 32+33)
- Założyć z powrotem pokrywkę, przestrzegając kolejności mocowania, i dokręcić śrubę mocującą. (rys. 33)
- Zużyte baterie należy przekazać do publicznego systemu zbierania.

Wymiana zbieraczy włókien (rys. 34)

(nie dotyczy modeli z ssawką podłogową FlexTeQ/AllFloor)

Wymienić zbieracze włókien, gdy runo jest starte.

- Podważyć zbieracze włókien ze szczelin. Zastosować w tym celu np. płaski śrubokręt.
- Wymienić zbieracze włókien na nowe.

Części zamienne można również nabyć u sprzedawców urządzeń Miele lub w serwisie firmy Miele.

Czyszczenie odkurzacza i elementów wyposażenia

 Niebezpieczeństwo porażenia prądem elektrycznym.
Wyłączony odkurzacz znajduje się pod napięciem.
Wyjąć wtyczkę z gniazdka przed każdym czyszczeniem.

 Niebezpieczeństwo porażenia prądem elektrycznym.
Wilgoć w odkurzaczu zwiększa ryzyko porażenia prądem elektrycznym.
Nigdy nie zanurzać odkurzacza w wodzie.

- Odkurzać powierzchnie tekstylne odkurzaczem z dołączoną ssawką pędzlową na najniższym poziomie mocy.
- Odkurzacz i wszystkie elementy wyposażenia z tworzyw sztucznych należy czyścić za pomocą dostępnych w handlu środków do czyszczenia tworzyw sztucznych.

Ładunki elektrostatyczne mogą powodować gromadzenie się kurzu na plastikowych częściach odkurzacza. Usunąć te osady za pomocą miękkiej i suchej ściereczki.

 Szkody przez nieodpowiednie środki czyszczące.
Wszystkie powierzchnie są wrażliwe na zarysowania. Wszystkie powierzchnie mogą się przebarwić lub zmienić w wyniku kontaktu z nieodpowiednimi środkami czyszczącymi.
Nie stosować żadnych środków szorujących, środków do czyszczenia szkła lub zastosowań uniwersalnych, ani żadnych środków pielęgnacyjnych zawierających olej.

Czyszczenie komory worka

Odkurzyć komorę worka drugim odkurzaczem lub wyczyścić komorę worka za pomocą suchej ściereczki do kurzu lub pędzla.

Wyczyścić również spód pokrywy komory worka.

Usuwanie problemów

Większość usterek i błędów można usunąć samodzielnie. W wielu przypadkach pozwoli to zaoszczędzić czas i koszty, ponieważ nie trzeba się wówczas kontaktować z serwisem.

Odwiedź stronę www.miele.pl/support/customer-assistance, aby uzyskać dodatkowe informacje na temat samodzielnego usuwania usterek.



⚠ Niebezpieczeństwo porażenia prądem.
Wyłączony odkurzacz znajduje się pod napięciem.
Zawsze wyjmować wtyczkę z gniazdka przed usunięciem usterki.

Problem	Przyczyna i postępowanie
Odkurzacz wyłącza się samoczynnie.	<p>Gdy odkurzacz stanie się zbyt ciepły, ogranicznik temperatury wyłączy odkurzacz. Usterka może wystąpić, gdy np. zassany przedmiot zablokuje drogi powietrzne, worek na kurz jest pełny lub zatkany przez drobny pył lub filtr ochronny silnika/filtr wylotowy jest mocno zabrudzony.</p> <ul style="list-style-type: none"> ■ Wyłączyć odkurzacz za pomocą przycisku nożnego wł./wył. ① i wyjąć wtyczkę z gniazdka. <p>Po usunięciu przyczyny i odczekaniu ok. 20–30 minut odkurzacz ostygnie na tyle, że będzie go można z powrotem włączyć i używać.</p>

Dane techniczne

Bluetooth

Częstotliwość	2,40 GHz–2,4835 GHz
Maksymalna moc nadawania	<10 mW

Wi-Fi

Częstotliwość	2,40 GHz–2,4835 GHz
Maksymalna moc nadawania	<100 mW

Pobór mocy w trybie czuwania

z aktywowaną siecią Wi-Fi	0,95 W
z dezaktywowaną siecią Wi-Fi	0,95 W

Prawa autorskie i licencje

Do obsługi i sterowania odkurzaczem Miele używa oprogramowania własnego lub obcego, które nie jest objęte tzw. licencją open source. To oprogramowanie i jego elementy są chronione prawem autorskim. W związku z tym należy respektować prawa autorskie Miele i osób trzecich.

Ponadto w odkurzaczu znajdują się elementy oprogramowania, podlegające pod licencję open source. Informacje dotyczące elementów objętych licencją open source, adnotacje o prawach autorskich, kopie każdorazowo obowiązujących warunków licencyjnych i ewentualnie inne informacje dostępne są lokalnie po wpisaniu adresu IP do przeglądarki internetowej (https://<ip_adresse>/Licenses). Podane tam warunki odpowiedzialności i gwarancji obowiązujące w ramach licencji open source mają zastosowanie wyłącznie w stosunku do właścicieli praw autorskich.

Deklaracja zgodności

Niniejszym Miele oświadcza, że ten odkurzacz spełnia wymagania Dyrektywy 2014/53/WE.

Pełny tekst deklaracji zgodności WE jest dostępny pod jednym z poniższych adresów internetowych:

- Produkty, Pobieranie, na stronie www.miele.pl
- Serwis, Materiały informacyjne, na stronie <https://miele.pl/manual> przez podanie nazwy produktu lub numeru fabrycznego

Serwis

Kontakt w przypadku wystąpienia usterki

W razie wystąpienia usterek, których nie można usunąć samodzielnie, proszę powiadomić sprzedawcę Miele lub serwis Miele.

Dane kontaktowe serwisu Miele znajdują się na końcu tego dokumentu.

Gwarancja

Okres gwarancji wynosi 2 lata.

Dalsze informacje dotyczące warunków gwarancji w Państwa kraju można uzyskać w serwisie Miele.

Wypożyczenie dodatkowe

W pierwszej kolejności należy przestrzegać wskazówek producenta okładziny podłogowej, dotyczących czyszczenia i pielęgnacji.

Zalecamy stosowanie oryginalnych elementów wyposażenia z logo Miele na opakowaniu. Tylko wtedy mogą być Państwo pewni, że odkurzacz będzie optymalnie korzystał z dostępnej mocy i będą mogły zostać osiągnięte najlepsze możliwe efekty sprzątnięcia.

Proszę pamiętać, że usterki i uszkodzenia odkurzacza, wynikające z zastosowania takich elementów wyposażenia, które nie są oznaczone logo Miele na opakowaniu, nie są objęte gwarancją urządzenia.

Dostępność elementów wyposażenia

Oryginalne wyposażenie Miele można nabyć w sklepie internetowym Miele, w serwisie Miele lub w sklepach specjalistycznych Miele.

Oryginalne elementy wyposażenia Miele można rozpoznać po logo Miele na opakowaniu.

Poszczególne modele są już seryjnie wyposażone w jeden lub kilka z poniższych elementów wyposażenia.

Ssawki / szczotki podłogowe

Ssawka podłogowa AllFloor (SBD 380-3)

Płaska ssawka podłogowa do odkurzania pod bardzo płaskimi meblami. Ponadto jest ona cicha, lekka i wyróżnia się bardzo dobrym zbieraniem większych zabrudzeń.

Turboszczotka TurboTeQ (STB 305-3)

Do zbierania włókien i włosów z tekstylnych okładzin podłogowych o krótkim runie.

Szczotka podłogowa Parquet Twister z przegubem obrotowym (SBB 300-3)

Z włosiem naturalnym, do odkurzania płaskich podłóg twardych i małych wnęk.

Szczotka podłogowa Parquet Twister XL z przegubem obrotowym (SBB 400-3)

Z włosiem naturalnym, do szybkiego odkurzania dużych płaskich podłóg twardych i małych wnęk.

Wyposażenie specjalne

Ręczna turboszczotka Turbo Mini (STB 101)

Do odkurzania ze szczotkowaniem mebli tapicerowanych, materaców i siedzeń samochodowych.

Szczotka uniwersalna (SUB 20)

Do odkurzania książek, pótek itp.

Szczoteczka do grzejników (SHB 30)

Do odkurzania żeberk kaloryferów, wąskich regałów lub szczelin.

Ssawka do materaców (SMD 10)

Do wygodnego odkurzania materaców i mebli tapicerowanych oraz ich zagłębień.

Ssawka szczelinowa, 300 mm (SFD 10)

Bardzo długa ssawka szczelinowa do odkurzania załamania, szczelin i kątów.

Ssawka szczelinowa, 560 mm (SFD 20)

Elastyczna ssawka szczelinowa do odkurzania trudno dostępnych miejsc.

Ssawka do tapicerki XL (SPD 20)

Szeroka ssawka do tapicerki do odkurzania mebli tapicerowanych, materaców i poduszek.

Filtry

Filtr wylotowy AirClean Plus 50 (SF-AP 50)

Do efektywnego filtrowania dla szczególnie czystego powietrza w pomieszczeniu.

Filtr wylotowy Silence AirClean 50 (SF-SA 50)

Dla wyraźnej redukcji hałasu odkurzacza.

Filtr wylotowy Active AirClean 50 (SF-AA 50)

Do znacznego zredukowania przeszkadzających zapachów. Idealny dla posiadaczy zwierząt domowych i osób palących.

Filtr wylotowy HEPA AirClean 50 (SF-HA 50)

Do efektywnego filtrowania drobnego pyłu i alergenów. Idealny dla osób uczulonych na kurz domowy.

Kratka filtra

Kratka filtra jest potrzebna, gdy zamiast filtra wylotowego AirClean Plus 50, Silence AirClean 50, Active AirClean 50 lub HEPA AirClean 50 ma zostać założony filtr wylotowy AirClean.

Medidas de segurança e precauções	137
Descrição do aparelho	142
Sustentabilidade e proteção do ambiente	144
Nota sobre o Regulamento Europeu (UE) N.º 666/2013	146
Figuras - Referências	146
Conhecer melhor	146
Símbolos no visor.....	146
Acessórios fornecidos	147
3D4U	147
Ligação em rede.....	147
Função do indicador de substituição do saco do pó	148
Função do indicador de substituição do filtro de saída de ar	148
Colocação em funcionamento	148
Ligar a mangueira de aspiração	148
Desencaixar a mangueira de aspiração	148
Encaixar a pega e a mangueira de aspiração	148
Encaixar a pega no tubo de aspiração	148
Encaixar o tubo de aspiração e a escova de aspiração comutável	148
Conectar pega com comando por radiofrequência.....	149
Ativar função de ligação à rede	149
Utilização	149
Regular o tubo telescópico	149
Regular escova de aspiração	150
Aspirar degraus de escadas	150
Retirar o cabo de ligação	150
Enrolar o cabo de ligação	150
Ligar e desligar	150
Atualização 	150
Selecionar a potência de aspiração.....	150
Teclas de pé	151
Pega com comando por radiofrequência Comfort 2.0	151
Níveis intermédios de potência de aspiração	151
Interromper o funcionamento	152
Retirar acessórios	152
Ajustar o tubo para juntas e estofos.....	152
Utilizar a escova para móveis na pega com comando por radiofrequência Com- fort 2.0	152
Parksystem para pausas durante a aspiração	153
Parksystem para arrumação	153

pt - Índice

Limpeza e manutenção	153
Indicador de substituição do saco do pó	153
Remover o saco do pó	153
Inserir o saco do pó	154
Acendimento do indicador de substituição do filtro de saída de ar	154
Substituir o filtro de saída de ar AirClean Plus 50, Silence AirClean 50, Active AirClean 50 e HEPA AirClean 50	154
Substituir o filtro de saída de ar	155
Limpar o filtro de proteção do motor	155
Momento de substituição da pilha na pega com comando por radiofrequência Comfort 2.0	155
Substituir a pilha na pega com comando por radiofrequência Comfort 2.0	155
Substituir o apanha-linhas	156
Limpar o aspirador e acessórios	156
Resolver problemas	157
Caraterísticas técnicas	157
Direitos de autor e licenças	158
Declaração de Conformidade	158
Serviço de assistência técnica	159
Contacto no caso de avarias	159
Garantia	159
Acessórios que podem ser adquiridos	159
Onde comprar acessórios	159

Este aspirador cumpre as normas de segurança em vigor. Uma utilização inadequada pode causar danos pessoais e materiais.

Leia as instruções de utilização antes de utilizar o aspirador pela primeira vez. As instruções contêm informações importantes sobre a segurança, operação, bem como limpeza e manutenção do aspirador. Desta forma, não só se protege, a si e a outros, como também evita danos.

De acordo com a norma IEC 60335-1, a Miele chama expressamente a atenção para o facto de o capítulo «Colocação em funcionamento», assim como as indicações de segurança e avisos, deverem ser obrigatoriamente lidos e cumpridos.

A Miele não assume responsabilidade por danos ocorridos devido à inobservância destas indicações.

Conserve as instruções de utilização e faculte as mesmas a um eventual futuro proprietário.

Desligue sempre o aspirador após a utilização, antes de qualquer troca de acessórios e antes de efetuar trabalhos de limpeza, manutenção e resolução de problemas e erros. Desligue a ficha da tomada.

Utilização adequada

- ▶ Este aspirador foi concebido para ser utilizado em ambiente doméstico e em espaços similares. Este aspirador não se adequa ao funcionamento em obras.
- ▶ Este aspirador é adequado para a aspiração diária de tapetes e alcatifas, assim como de pavimentos duros não sensíveis.
- ▶ Este aspirador não se destina a ser utilizado no exterior.
- ▶ Este aspirador destina-se à utilização até uma altura de 4000 m acima do nível do mar.

pt - Medidas de segurança e precauções

▶ Utilize o aspirador exclusivamente para aspirar material aspirável seco. As pessoas e os animais não devem ser aspirados com o aspirador. Não é permitido qualquer outro tipo de utilização, conversão e alteração.

▶ As pessoas (incluindo crianças) que, devido às suas capacidades físicas, sensoriais ou psíquicas ou ainda por inexperience ou desconhecimento, não estejam em condições de utilizar o aspirador com segurança, não o podem utilizar sem serem vigiadas ou orientadas por uma pessoa responsável.

Crianças em casa

▶ Risco de asfixia! As crianças ao brincarem com o material da embalagem (películas, por exemplo) podem correr risco de asfixia caso se envolvam ou se cobrirem a cabeça com esse material. Mantenha o material da embalagem fora do alcance das crianças.

▶ As crianças menores de 8 anos devem ser mantidas afastadas do aparelho, a menos que estejam supervisionadas.

▶ As crianças a partir dos 8 anos de idade só podem utilizar o aspirador sem serem vigiadas, se o seu funcionamento lhes tiver sido explicado de forma que o possam utilizar com segurança. As crianças devem ter capacidade para reconhecer e compreender os possíveis perigos de uma utilização incorreta.

▶ As crianças não devem efetuar trabalhos de limpeza ou manutenção no aparelho sem serem vigiadas.

▶ Vigie as crianças que estejam perto do aspirador. Não permita que as crianças brinquem com o aspirador.

▶ Nos modelos com LED ou comando por radiofrequência na pega: evite que as crianças tenham contacto com as pilhas.

Segurança técnica

- ▶ A tomada de ligação à corrente tem de estar protegida com um fusível de 16 A ou de 10 A.
 - ▶ Antes de cada utilização, controle o aspirador e todos os acessórios, verificando se os mesmos apresentam danos visíveis. Não coloque em funcionamento um aspirador danificado ou acessórios danificados.
 - ▶ Compare os dados de ligação indicados na placa de características do aspirador (tensão e frequência) com os da rede de alimentação elétrica. Estes dados têm necessariamente de coincidir. O aspirador sem alteração é adequado para 50 Hz ou 60 Hz.
 - ▶ É possível um funcionamento temporário ou permanente num sistema de alimentação energética autossuficiente ou não-síncrono de rede (por ex. microrredes, sistemas de reserva). O pré-requisito para o funcionamento é que o sistema de alimentação elétrica esteja em conformidade com as especificações da EN 50160 ou comparável.
- As medidas de proteção previstas na instalação doméstica e neste produto Miele devem também ser asseguradas na sua função e modo de funcionamento em funcionamento isolado ou em funcionamento não-síncrono ou ser substituídas por medidas equivalentes na instalação. Como descrito, por ex., na publicação atual do VDE-AR-E 2510-2.
- ▶ Durante o período de garantia, uma reparação do aspirador só pode ser efetuada por um técnico qualificado ou pelo serviço de assistência técnica da Miele, pois, caso contrário, não haverá direito à garantia em caso de danos subsequentes.

pt - Medidas de segurança e precauções

- ▶ Não utilize o aspirador se o cabo de alimentação estiver danificado. Um cabo de alimentação danificado só pode ser substituído juntamente com o respetivo tambor (pode ser obtido na loja online da Miele ou no serviço de assistência técnica da Miele). Por motivos de segurança, a substituição só pode ser efetuada por um técnico qualificado ou pelo serviço de assistência técnica da Miele.
- ▶ Não utilize o cabo elétrico para transportar o aspirador nem para o desligar ou retirar a ficha da tomada. Evite que o cabo elétrico entre em contacto com zonas cortantes ou fique preso. Evite pisar constantemente o cabo elétrico com o aspirador. O cabo elétrico, a ficha e a tomada podem ficar danificados, pondo a sua segurança em risco.
- ▶ As reparações devem ser realizadas apenas por um técnico qualificado ou pelo serviço de assistência técnica da Miele. Reparações inadequadas podem apresentar perigos consideráveis para o utilizador.

Utilização adequada

- ▶ Não utilize o aspirador sem o saco do pó, filtro de proteção do motor e filtro de saída de ar.
- ▶ A tampa do compartimento não fecha se não estiver inserido um saco do pó. Não exerça força.
- ▶ Antes de fechar a tampa do compartimento do pó, certifique-se de que o saco do pó está inserido até que encaixe claramente no lugar.
- ▶ Não aspire objetos incandescentes ou acesos como, p. ex., cigarros, cinza ou carvão, que aparentemente estejam apagados.
- ▶ Não aspire pó de toner. O toner utilizado, por exemplo, em fotocopiadoras ou impressoras pode ser condutor de corrente elétrica.
- ▶ Não aspire líquidos nem sujidade húmida. Os tapetes ou alcatifas acabados de limpar a húmido devem estar completamente secos antes de serem aspirados.

- ▶ Não aspire produtos de inflamação fácil, explosivos ou gases. Não aspire igualmente o local onde estes produtos estão armazenados.
- ▶ Evite que a sua cabeça entre em contacto com a corrente de sucção.
- ▶ Importante para o manuseamento de pilhas (nos modelos com LED ou comando por radiofrequência na pega):
 - Não deixe as pilhas entrar em curto-circuito, não as recarregue, nem as atire para o fogo.
 - Eliminação das pilhas: retire as pilhas do comando por radiofrequência situado na pega e deposite-as num local de recolha adequado. Não deite as pilhas no contentor de lixo doméstico.

Limpeza

- ▶ Não mergulhe o aspirador em água e efetue a sua limpeza a seco ou com um pano húmido.

Acessórios e peças de substituição

- ▶ Ao aspirar com a pega do tubo sem que o respectivo acessório esteja encaixado tenha cuidado para não danificar a pega.
- ▶ Recomendamos a utilização de sacos do pó, filtros e acessórios originais com o logótipo da Miele na embalagem. Só dessa maneira é que o fabricante pode garantir a segurança.
- ▶ A Miele garante o cumprimento dos requisitos de segurança somente quando são utilizadas peças de reposição originais. Recomendamos a substituição dos componentes defeituosos por peças de substituição originais.
- ▶ A Miele oferece-lhe uma garantia de fabricante de até 15 anos, mas não inferior a 10 anos, para peças de substituição funcionais após o final de produção da série do seu aspirador.

pt - Descrição do aparelho

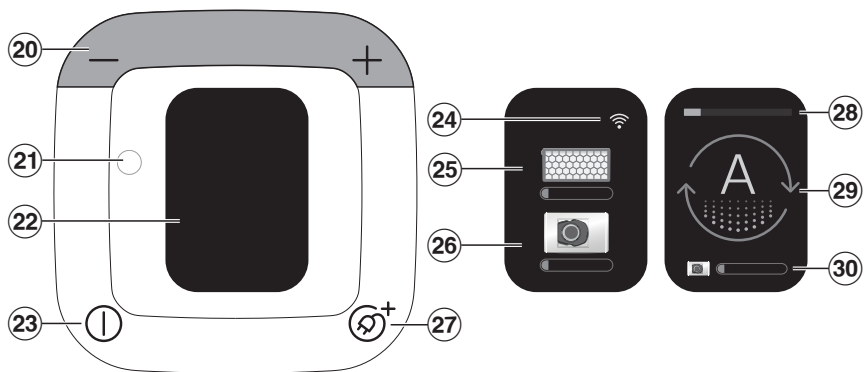
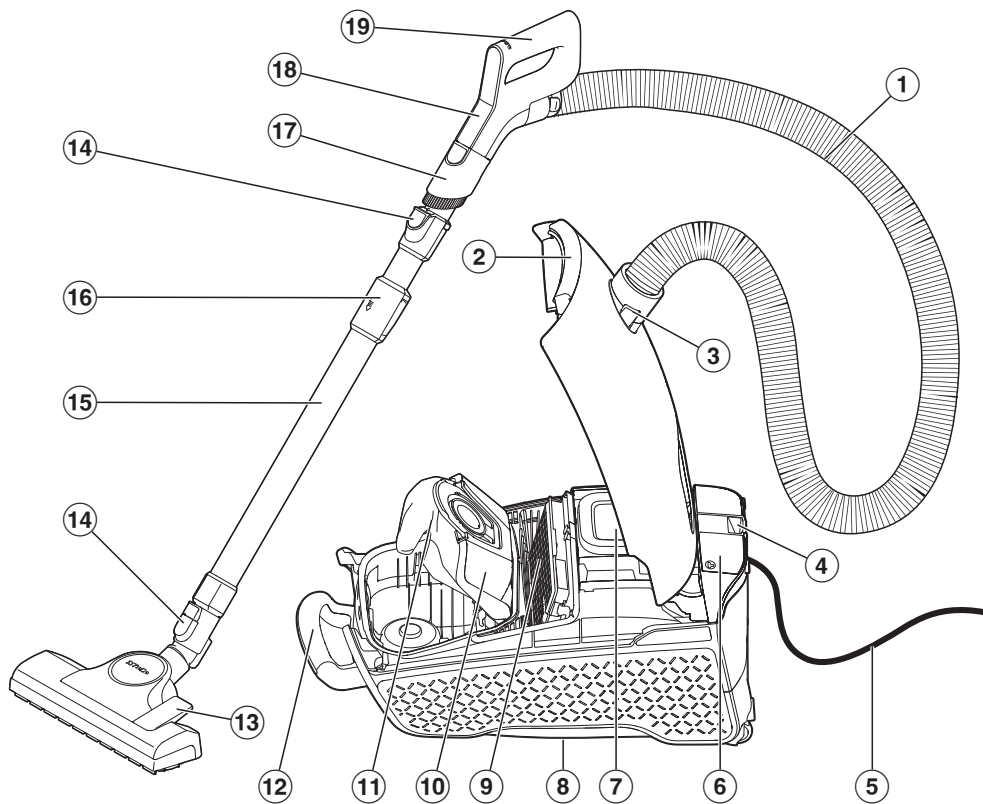

- ① Mangueira de aspiração
- ② Tecla de desbloqueio da tampa do compartimento do pó
- ③ Bocal de aspiração
- ④ Parksystem para pausas durante a aspiração
- ⑤ Cabo de ligação com ficha de alimentação
- ⑥ Compartimento para acessórios para tubo para juntas e estofos
- ⑦ Pannel de comandos
- ⑧ Parksystem para arrumação (parte inferior do aspirador)
- ⑨ Filtro de saída de ar original da Miele*
- ⑩ Encaixe do saco do pó
- ⑪ Saco do pó original Miele
- ⑫ Pega de transporte
- ⑬ Escova de aspiração
- ⑭ Teclas de desbloqueio
- ⑮ Tubo telescópico
- ⑯ Desbloqueio do tubo telescópico
- ⑰ Escova para móveis removível
- ⑱ Pannel de comandos da pega com comando por radiofrequência Comfort 2.0
- ⑲ Pega com comando por radiofrequência Comfort 2.0
- ⑳ Teclas de pé +/- para regular a potência de aspiração
- ㉑ Interface ótica para o serviço de assistência técnica
- ㉒ Visor
- ㉓ Tecla de pé para ligar/desligar ①
- ㉔ Estado da receção de Wi-Fi
- ㉕ Indicador de substituição do filtro de saída de ar
- ㉖ Indicador de substituição do saco do pó
- ㉗ Tecla de pé para recolha do cabo automática ⁺
- ㉘ Nível de potência selecionado
- ㉙ Símbolo do nível de potência selecionado
- ㉚ Indicador de substituição do saco do pó

* dependendo do modelo, estas características do equipamento na sua versão podem ser diferentes ou não estar disponíveis.

Eliminação da embalagem

A embalagem é utilizada para o manuseamento e protege o aparelho contra danos que possam ocorrer durante o transporte. Os materiais da embalagem são selecionados do ponto de vista ecológico e de eliminação e são geralmente recicláveis.

A devolução da embalagem ao ciclo de reciclagem contribui para a economia de matérias-primas. Utilize pontos de recolha de resíduos com triagem de materiais e possibilidades de devolução das embalagens.

Eliminação dos sacos do pó e filtros

Os sacos do pó e filtros são fabricados com materiais que não prejudicam o ambiente. Os filtros podem ser eliminados juntamente com o lixo doméstico normal. O mesmo se aplica ao saco do pó, desde que não contenha qualquer sujidade proibida no lixo doméstico.

Eliminação do aparelho em fim de vida útil

Os equipamentos elétricos e eletrónicos contêm diversos materiais valiosos. Também contêm determinadas substâncias, misturas e componentes necessários para o seu funcionamento e segurança. No lixo doméstico, bem como no caso de tratamento incorreto, estes podem causar danos na saúde das pessoas e no ambiente. Por isso, não coloque o seu equipamento em fim de vida útil, em nenhuma circunstância, no lixo doméstico.



Em vez disso, utilize os pontos oficiais de recolha criados para a entrega e reciclagem gratuita de equipamentos elétricos e eletrónicos da sua junta de freguesia, de distribuidores Miele ou da Miele. A eliminação de eventuais dados pessoais do equipamento em fim de vida útil é um processo, do ponto de vista legal, da sua responsabilidade. Está legalmente obrigado a retirar de forma não destrutiva as pilhas e as baterias usadas não fechadas de forma fixa no aparelho, bem como as lâmpadas que possam ser retiradas de forma não destrutiva. Entregue-as num ponto de recolha adequado onde possam ser entregues de forma gratuita. Mantenha o seu equipamento em fim de vida útil fora do alcance de crianças, até ser transportado.

Devolução de pilhas e baterias usadas

Os equipamentos elétricos e eletrônicos contêm frequentemente pilhas e baterias que, mesmo depois de utilizadas, não podem ser eliminadas juntamente com o lixo doméstico. Está legalmente obrigado a retirar as pilhas e as baterias usadas não fechadas de forma fixa no aparelho e a entregá-las num local de recolha adequado (por ex., estabelecimento comercial) onde podem ser entregues de forma gratuita. Isole os contactos de metal, colando fita adesiva para evitar curto-circuitos. Possivelmente, as pilhas e as baterias contêm substâncias que podem ser prejudiciais à saúde humana e ao ambiente.

A identificação da pilha ou da bateria fornece mais indicações. As que contêm lítio estão identificadas com «iões de lítio», por exemplo. O caixote do lixo riscado significa que não pode de forma alguma colocar as pilhas e as baterias no lixo doméstico. Temos o dever de alertar para o seguinte: se o caixote do lixo riscado estiver identificado com um ou vários dos símbolos químicos apresentados, estas contêm chumbo (Pb), cádmio (Cd) e/ou mercúrio (Hg).



As pilhas e as baterias usadas contêm matérias-primas importantes e podem ser recicladas. A recolha separada de pilhas e baterias usadas facilita o tratamento e a reciclagem.

Nota sobre o Regulamento Europeu (UE) N.º 666/2013

Este aspirador é um aspirador doméstico e foi classificado como um aspirador universal de acordo com o regulamento acima indicado.

Estas instruções de utilização e outros dados estão disponíveis para download na página da internet da Miele em www.miele.pt.

O consumo anual de energia determinado de acordo com o regulamento descreve o consumo anual indicativo de energia (kWh por ano), com base em 50 processos de limpeza. O consumo real de energia depende de como é utilizado o aspirador.

Todos os testes e cálculos mencionados nos regulamentos acima indicados foram efetuados de acordo com as seguintes normas harmonizadas e atualmente em vigor, tendo em conta as diretrizes sobre os regulamentos publicadas pela Comissão Europeia em setembro de 2014:

- a) norma EN 60312-1 Aspiradores para uso doméstico; Parte 1: Aspirador seco; Métodos de medição de aptidão ao funcionamento
- b) norma EN 60704-2-1 Aparelhos eletrodomésticos e análogos; Código de ensaio para a determinação do ruído aéreo emitido; Parte 2–1: Requisitos particulares para aspiradores
- c) norma EN 60335-2-2 Aparelhos eletrodomésticos e análogos; Segurança; Parte 2–2: Requisitos particulares para os aspiradores e os aparelhos de limpeza por aspiração de água

Nem todas as escovas e acessórios de aspiração fornecidos com o aspirador se destinam à utilização descrita no regulamento para a limpeza intensiva de tape-

tes ou pavimentos duros. Para determinar os valores foram utilizada as seguintes escovas de aspiração e regulações:

Para os consumos energéticos e classes de limpeza em tapetes e pavimentos duros, assim como o valor do ruído no tapete, foi utilizada a escova de aspiração comutável com cerdas recolhidas (pressione a tecla de pé )

Os dados determinados de acordo com o regulamento referem-se exclusivamente às combinações e configurações aqui indicadas da escova de aspiração em diferentes revestimentos de piso.

Em todas as medições foram utilizados exclusivamente acessórios originais Miele, como sacos do pó, filtro de proteção do motor e filtro de saída de ar.

Figuras - Referências

As figuras indicadas nos capítulos encontram-se na página desdobrável no final deste livro de instruções.

Conhecer melhor

Este aspirador é adequado para a aspiração diária de tapetes e alcatifas, assim como de pavimentos duros e resistentes.

A gama de limpeza de pisos da Miele disponibiliza peças acessórias adequadas para muitas aplicações especiais (consultar o capítulo «Acessórios que podem ser adquiridos posteriormente»).

Símbolos no visor

No visor, os símbolos estão atribuídos aos níveis de potência, que mostram exemplos do respetivo nível de potência recomendado.



Cortinados, têxteis



Móveis estofados, almofadas



Ajuste automático da potência de aspiração ao pavimento



Tapetes aveludados, carpetes e passadeiras de qualidade elevada



Pavimentos duros, tapetes e alcatifas intensamente sujos



Seleção manual dos níveis intermédios de potência de aspiração



Nível intermédio da potência de aspiração guardado

Outros símbolos para operação e função:

-	Redução da potência de aspiração
+	Aumento da potência de aspiração
ⓘ	Ligar/Desligar
⊕	Recolha automática do cabo

Acessórios fornecidos (Fig. 01)

- ① **Escova para móveis**
Para aspirar superfícies não sensíveis como, p. ex., teclados ou para aspirar migalhas.
- ② **Tubo para juntas e estofos**
Para aspirar dobras, frestas e cantos, bem como para aspirar móveis estofados, colchões, almofadas, cortinados, etc.

3D4U

Com o 3D4U, a Miele oferece-lhe acessórios para download gratuito para a impressora 3D (www.miele.de, serviços, 3D4U).

Ligação em rede

O seu aspirador está equipado com um módulo Wi-Fi integrado. O módulo Wi-Fi permite a ligação à sua rede doméstica e a utilização da app da Miele no seu dispositivo terminal.

Se o seu aspirador tiver sido ligado uma vez por Wi-Fi, a ligação é restabelecida automaticamente sempre que o ligar novamente.

Smart Extras através da app da Miele*

Com a ligação em rede através da app da Miele tem acesso a inúmeros Smart Extras, incluindo:

- Consultar informações de estado
- Utilizar funções adicionais úteis
- Manter o aspirador atualizado no mais recente estado de desenvolvimento da Miele através de atualizações de software.

Para saber mais detalhes sobre os Smart Extras, consulte o website da Miele, a Apple App Store® ou a Google Play Store™.

* Oferta digital adicional da Miele & Cie. KG O conjunto de funções pode variar consoante o modelo e país. Os Termos e Condições Gerais e a Política de Privacidade para os produtos e serviços digitais da Miele na app da Miele são aceites, a Miele reserva-se o direito de alterar ou descontinuar as ofertas digitais a qualquer momento.

Disponibilidade da ligação Wi-Fi

A ligação Wi-Fi partilha uma faixa de frequência com outros aparelhos (p. ex., micro-ondas, brinquedos telecomandados). Assim, podem ocorrer falhas de ligação temporárias ou permanentes. Não pode, por isso, ser garantida uma disponibilidade permanente das funções oferecidas.

Função do indicador de substituição do saco do pó

O indicador de substituição do saco do pó está adaptado às diferentes composições de pó existente numa habitação. Pó, cabelos, linhas, algodão, areia, etc.

Mas aspirar muito pó fino, como p. ex. serradura, areia, eventualmente gesso ou farinha, os poros do saco do pó ficam rapidamente obstruídos.

Por isso, o indicador mostra que o saco do pó está «cheio», mesmo que esteja praticamente vazio. O saco do pó tem de ser substituído.

Também se aspirar muitos cabelos, pelos, algodão, etc. o indicador de substituição só reage quando o saco do pó estiver completamente cheio.

Função do indicador de substituição do filtro de saída de ar

O indicador de substituição do filtro de saída de ar acende-se ao fim de aprox. 50 horas de funcionamento, o que em média corresponde a um ano de utilização.

Colocação em funcionamento

Ligar a mangueira de aspiração (Fig. 02)

- Encaixe o bocal de aspiração na abertura de aspiração do aspirador até ouvir o encaixe. Para isso, faça coincidir os auxiliares de encaixe das duas peças.

Desencaixar a mangueira de aspiração (Fig. 03)

- Pressione as teclas de desbloqueio situadas na lateral do bocal de aspiração e puxe-o para o desencaixar da abertura de aspiração.

Encaixar a pega e a mangueira de aspiração (Fig. 04)

- Encaixe o bocal de ligação da mangueira de aspiração na pega até sentir o encaixe.

Encaixar a pega no tubo de aspiração (Fig. 05)

- Encaixe a pega no tubo de aspiração até ouvir o encaixe. Para isso, faça coincidir os auxiliares de encaixe das duas peças.
- Pressione a tecla de desbloqueio, quando pretender separar as peças uma da outra e puxe a pega rodando ligeiramente para a separar do tubo de aspiração.

Encaixar o tubo de aspiração e a escova de aspiração comutável (Fig. 06)

- Encaixe o tubo de aspiração na escova de aspiração e rode-o para a esquerda e direita até sentir o encaixe.

- Pressione a tecla de desbloqueio quando pretender separar as peças uma da outra e puxe o tubo de aspiração com uma ligeira rotação, retirando-o da escova de aspiração.

Conectar pega com comando por radiofrequência

Na primeira colocação em funcionamento, o aspirador liga-se no nível de potência mais elevado.

A partir da próxima utilização, o aspirador liga-se no último nível de potência selecionado.

- Pressione a tecla de pé +, até que o nível de potência máximo seja alcançado.
- Mantenha a tecla de pé + pressionada.

É apresentada uma contagem decrescente e o ventilador do aspirador é desligado durante a tentativa de ligação. Depois da contagem decrescente acabar, aparece no visor uma pega com comando por radiofrequência.

O aspirador está agora no modo de ligação.

- Deixe de pressionar a tecla de pé.
- Prima qualquer botão na pega com comando por radiofrequência para a ativar.

A pega com comando por radiofrequência tenta estabelecer uma ligação ao aspirador durante 20 segundos no máximo. O estabelecimento bem-sucedido da ligação é apresentado no visor do aspirador, em seguida o ventilador liga-se novamente.

Ativar função de ligação à rede

Devido à integração do aspirador na sua rede Wi-Fi, o consumo de energia aumenta.

Certifique-se de que o sinal da sua rede Wi-Fi está disponível com força de sinal suficiente no local de instalação do seu aspirador.

Para a configuração necessita de:

1. uma rede Wi-Fi;
2. app da Miele;
3. uma conta de utilizador da Miele. Pode criar a conta de utilizador através da app da Miele.



- Digitalize o código QR para descarregar a app da Miele (se ainda não estiver disponível).
- Abra a app da Miele e crie uma conta de utilizador.
- Digitalize o código QR e siga o guia do utilizador da app da Miele.

O motor do aspirador é desligado durante a tentativa de ligação. O estabelecimento bem-sucedido da ligação é apresentado no visor do aspirador.

Utilização

Regular o tubo telescópico (Fig. 07)

O tubo telescópico é composto por 2 peças de tubo, encaixadas uma na outra, que pode estender ao comprimento que pretender para aspirar.

- Pressione o desbloqueio e ajuste o tubo telescópico até obter o comprimento pretendido.

Regular escova de aspiração (Fig. 08 + 09)

Dependendo do modelo, o seu aspirador está equipado com uma das escovas de aspiração ilustradas.

Observe em primeiro lugar as instruções de limpeza e manutenção do seu fabricante do seu pavimento.

Aspire os pavimentos duros resistentes e pavimentos com juntas ou frestas com as cerdas da escova salientes:

- Pressione a tecla de pé

Aspire os tapetes e as alcatifas com as cerdas da escova recolhidas:

- Pressione a tecla de pé

Aspirar degraus de escadas (Fig. 10)

Perigo de ferimentos devido a queda do aspirador.

Um aspirador a cair das escadas pode feri-lo a si ou a terceiros.

Aspire os degraus sempre de baixo para cima.

A escova de aspiração comutável também é adequada para aspirar os degraus das escadas.

Retirar o cabo de ligação (Fig. 11)

- Puxe o cabo de ligação até ao comprimento pretendido.
- Ligue a ficha à tomada.

Danos devido a sobreaquecimento.

O cabo de ligação pode sobreaquecer no caso de uso prolongado.

Extraia completamente o cabo de ligação no caso de utilização durante mais do que 30 minutos.

Enrolar o cabo de ligação (Fig. 12)

- Desligue a ficha da tomada.
- Pressione brevemente a tecla de pé para a recolha do cabo.

O cabo de ligação enrola completamente.

Pode interromper a recolha do cabo em qualquer ponto.

- Puxe o cabo por breves instantes durante o enrolamento.

Ligar e desligar (Fig. 13)

- Carregue com o pé na tecla de pé Ligar/Desligar

Atualização

A Miele disponibiliza-lhe atualizações em intervalos regulares. A atualização atualiza o software do seu aspirador e coloca-o no mais recente estado de desenvolvimento da Miele.

Depois de ligar o aspirador, será notificado caso haja uma atualização disponível.

- Pressione a tecla de pé + para iniciar a instalação da atualização.

Uma barra de progresso informa-o sobre o estado da instalação.

- Pressione a tecla de pé + para cancelar a instalação da atualização.

Da próxima vez que ligar o aspirador, ser-lhe-á pedido que instale novamente a atualização.

Selecionar a potência de aspiração

A potência de aspiração do aspirador pode ser adaptada às várias situações de aspiração. Diminuir a potência de aspiração aumenta a facilidade de deslizamento da escova de aspiração.

O nível de potência selecionado é apresentado como símbolo e através de uma indicação de potência de cor laranja no visor do aspirador.

Teclas de pé (Fig. 14)

Ao iniciar o primeiro funcionamento, o aspirador é ligado no nível de potência mais elevado.

A partir da próxima utilização, o aspirador liga-se no último nível de potência selecionado.

- Pressione a tecla de pé +, se pretender um nível de potência de aspiração mais elevado.
- Pressione a tecla de pé -, se pretender um nível de potência de aspiração inferior.

Pega com comando por radiofrequência Comfort 2.0 (Fig. 15)

Após ligar o aspirador com a tecla de pé Ligar/Desligar (ⓘ), o aspirador pode ser integralmente operado também através das teclas na pega com comando por radiofrequência Comfort 2.0.

O seu aspirador tem uma tecla **A** na pega com comando por radiofrequência Comfort 2.0 para selecionar o nível de potência automático. A potência de aspiração do aspirador é adaptada ao respetivo pavimento.

⚠ Não aspire tecidos leves ou cortinados com o nível de potência **A**. Tecidos deste tipo podem ser aspirados e danificados.

- Na pega com comando por radiofrequência Comfort 2.0 pressione a tecla +, se pretender um nível de potência mais elevado.

- Na pega com comando por radiofrequência Comfort 2.0 pressione a tecla -, se pretender um nível de potência inferior.

Na primeira colocação em funcionamento, o aspirador liga-se no nível de potência mais elevado.

A partir da próxima utilização, o aspirador liga-se no último nível de potência selecionado.

Níveis intermédios de potência de aspiração

Pode ajustar o nível de potência do seu aspirador para a potência de aspiração pretendida, desviando-se dos níveis de potência predefinidos.

Para ajustar a potência de aspiração às suas necessidades, proceda da seguinte forma:

- Mantenha a tecla + ou - pressionada. No visor é apresentado o símbolo para a seleção manual dos níveis intermédios de potência de aspiração.
- Mantenha a tecla + ou - pressionada até que a potência de aspiração desejada seja alcançada.
- Deixe de pressionar a tecla.

Após 5 segundos sem acionar a tecla, o nível intermédio de potência de aspiração é guardado para o nível de potência predefinido mais baixo/alto seguinte. A gravação do nível é confirmada com um visto ✓. É apresentado o símbolo do nível intermédio de potência de aspiração guardado.

Na utilização seguinte, o aspirador liga sempre com o nível intermédio de potência de aspiração memorizado. A memorização é eliminada ao selecionar um dos 4 níveis de potência predefinidos.

Interromper o funcionamento

Durante paragens curtas ao aspirar, pode interromper o funcionamento do aspirador.

- Pressione a tecla standby  situada na pega com comando por radiofrequência.

 Deixar o aspirador no modo Standby apenas por um curto espaço de tempo. Risco de sobreaquecimento e danos.

Cada vez que carregue na tecla da pega com comando por radiofrequência, o LED acende.

Após a interrupção tem 3 possibilidades:

- Pressione de novo a tecla Standby .

O aspirador liga-se novamente com o nível de potência que foi selecionado em último.

- Pressione a tecla +.

O aspirador liga-se no nível de potência mais elevado.

- Pressione a tecla -.

O aspirador é ligado no nível de potência mais baixo.

Retirar acessórios (Fig. 16)

- Pressione na marcação no compartimento para acessórios

O compartimento para acessórios abre-se.

- Retire o tubo combinado para juntas e estofos.
- Feche o compartimento para acessórios pressionando a tampa.

Ajustar o tubo para juntas e estofos

Tubo plano (Fig. 17)

Após a remoção do compartimento para acessórios, o tubo para juntas e estofos é adequado para aspirar dobras, fendas e cantos.

Escova para estofos (Fig. 17)

- Pressione a tecla de desbloqueio do tubo para juntas e estofos e rode a escova para estofos sobre a guia até que a escova para estofos encaixe claramente.
- Pressione a tecla de desbloqueio após a conclusão do processo de aspiração e rode a escova para estofos novamente para a posição inicial. Rode o tubo para juntas e estofos até que a tecla de desbloqueio encaixe claramente.

Utilizar a escova para móveis na pega com comando por radiofrequência Comfort 2.0

- Pressione a tecla de desbloqueio da escova para móveis e encaixe-a através da guia até sentir o encaixe. (Fig. 18)
- Pressione a tecla de desbloqueio e rode a escova para móveis para o lado. (Fig. 19)
- Deslize a escova para móveis sobre a guia para baixo até que a escova para móveis se solte da pega. (Fig. 19)
- Encaixe a escova para móveis no tubo de aspiração até sentir o encaixe. (Fig. 20)

Após terminar o processo de aspiração

- Pressione a tecla de desbloqueio e retire a escova para móveis do tubo de aspiração.
- Deslize a escova para móveis de volta para a pega com comando por radiofrequência Comfort 2.0 até sentir o encaixe.

- Deslize a escova para móveis para a posição inicial para poder voltar a encaixar a pega no tubo de aspiração.

Parksystem para pausas durante a aspiração (Fig. 21)

Para curtas interrupções durante o trabalho de aspiração pode encaixar o tubo de aspiração com o acessório no aspirador.

 Perigo de ferimentos devido ao tombamento do aspirador.

Não utilize o Parksystem se o aspirador estiver colocado sobre uma superfície inclinada, p. ex., numa rampa.

- Encaixe o acessório de aspiração com o gancho de fixação no Parksystem.

Parksystem para arrumação (Fig. 22)

 Perigo de choque elétrico devido a tensão de rede.

A tensão de rede está presente quando o aspirador é desligado.

Desligue o aspirador após cada utilização. Desligue a ficha da tomada.

- Coloque o aspirador na posição vertical.
- Encaixe completamente os componentes do tubo telescópico.
- Encaixe o acessório de aspiração com o gancho de fixação a partir de cima no suporte do tubo de aspiração na parte inferior do aspirador.

Limpeza e manutenção

 Perigo de choque elétrico devido a tensão de rede.

A tensão da rede está presente quando o aspirador é desligado.

Antes de cada limpeza e manutenção, desligue a ficha da tomada.

O sistema de filtragem Miele é constituído por 3 acessórios:

- Saco do pó original Miele (tipo **TU**)
- Filtro de saída de ar original Miele
- Filtro de proteção do motor

Para garantir a potência de aspiração do aspirador adequada, deverá substituir o saco do pó e o filtro de saída de ar de vez em quando.

Indicador de substituição do saco do pó

Substitua o saco do pó se isto for apresentado no visor do aspirador.

Poros obstruídos reduzem a potência de aspiração do aspirador. Descarte sacos do pó cheios. Não reutilize os sacos do pó.

Remover o saco do pó (Fig. 24)

- Pressione as teclas de desbloqueio situadas na lateral no bocal de aspiração e puxe-a para fora da abertura de aspiração. (Fig. 03)
- Pressione a tecla de desbloqueio situada na zona côncava do puxador e puxe a tampa do compartimento do pó para cima até encaixar. (Fig. 23)
- Levante o encaixe do saco do pó com uma mão.
- Puxe o saco do pó para fora com a outra mão, utilizando a patilha. (Fig. 24)

A lingueta turquesa levanta-se.

A lingueta turquesa impede que a tampa do compartimento do pó se feche quando não está inserido um saco do pó.

Não exerça força.

Inserir o saco do pó (Fig. 25)

- Levante o encaixe do saco do pó com uma mão.
- Com a outra mão, introduza o novo saco do pó até ao fim no encaixe elevado do saco do pó. Mantenha o saco do pó dobrado tal como o retirou da embalagem.

Certifique-se de que a placa de suporte do saco do pó entra completamente na guia em ambos os lados (ver lupa).

A lingueta turquesa fecha-se até engatar de forma perceptível.

- Feche a tampa do compartimento do pó até sentir o encaixe do bloqueio, evitando que o saco do pó fique preso.
- Encaixe o bocal de aspiração na abertura de aspiração do aspirador até ouvir o encaixe. Para isso, faça coincidir os auxiliares de encaixe das duas peças. (Fig. 02)

Acendimento do indicador de substituição do filtro de saída de ar

Substitua o filtro de saída de ar se isto for apresentado no visor do aspirador. Nesta altura, deverá também ser verificado o grau de sujidade do filtro de proteção do motor, ver o capítulo «Limpar o filtro de proteção do motor».

Deve repor o indicador sempre que efetue a substituição do filtro de saída de ar. Para isso, o aspirador tem de estar ligado.

- Mantenha a tecla + pressionada.

É apresentada uma contagem decrescente e o motor do aspirador desliga-se. A reposição com sucesso do indicador é apresentada a verde. Em seguida, o indicador apaga-se e encontra-se de novo na posição inicial.

Só é possível repor o indicador se a substituição do filtro de saída de ar for apresentada, mas não no tempo intermédio.

Substituir o filtro de saída de ar AirClean Plus 50, Silence AirClean 50, Active AirClean 50 e HEPA AirClean 50 (Fig. 26 + 27)

Verifique sempre se só está inserido um filtro de saída de ar.

- Abra a tampa do compartimento do pó. (Fig. 23)

Caso pretenda colocar um filtro de saída de ar AirClean, tenha em atenção a secção «Substituir o filtro de saída de ar».

- Puxe o filtro de saída de ar para a frente e retire-o para cima. (Fig. 26)
- Encaixe corretamente o novo filtro de saída de ar para baixo e pressione o filtro de saída de ar para trás até encaixar em ambos os lados. (Fig. 27)

⚠ Danos devido à contaminação do compartimento do pó.

Se o saco do pó não estiver bem encaixado, grandes quantidades de pó podem entrar no compartimento do pó e danificar componentes.

Antes de fechar a tampa do compartimento do pó, certifique-se de que o saco do pó está inserido e que a lingueta está fechada.

- Feche a tampa do compartimento do pó até sentir o encaixe do bloqueio, evitando que o saco do pó fique preso.

Substituir o filtro de saída de ar (Fig. 28)

Verifique sempre se só está inserido um filtro de saída de ar.

Dependendo do modelo, o aspirador está equipado de série com um dos seguintes filtros de saída de ar:

- AirClean
- AirClean Plus 50 (azul claro)
- Silence AirClean 50 (cinzento)
- Active AirClean 50 (preto)
- HEPA AirClean 50 (branco)

Ao substituir deve considerar

Se, em vez do filtro de saída de ar **b**, **c**, **d** ou **e**, pretender utilizar um filtro de saída de ar **a**, tem obrigatoriamente de colocá-lo numa grelha do filtro (Fig. 29), ver o capítulo «Acessórios que podem ser adquiridos», secção «Filtros».

Limpar o filtro de proteção do motor (Fig. 30 + 31)

- Abra a tampa do compartimento do pó. (Fig. 23)
- Retire o saco do pó. (Fig. 24)
- Desbloqueie o filtro de proteção do motor para a frente e remova-o do compartimento do pó para cima. (Fig. 30)

 Danos causados por limpeza incorreta.

O filtro de proteção do motor pode ser danificado e perder o seu efeito. Não limpe o filtro de proteção do motor com água. Não utilize objetos afiados ou pontiagudos para a limpeza.

- Limpe o filtro de proteção do motor com um pano seco ou com um pincel.
- Insira as dobradiças do filtro de proteção do motor nos encaixes das dobradiças no compartimento do pó e bloqueie o filtro de proteção do motor até encaixar nitidamente. (Fig. 31)
- Introduza o saco do pó no encaixe do saco do pó até que a lingueta esteja finalmente fechada. (Fig. 25)
- Feche a tampa do compartimento do pó até sentir o encaixe do bloqueio, evitando que o saco do pó fique preso.

Momento de substituição da pilha na pega com comando por radiofrequência Comfort 2.0

O aspirador indica atempadamente no visor do aparelho quando a capacidade da pilha está esgotada. Para isso, tenha disponível uma pilha de 3 V (célula de botão CR 2032).

Continua a ser possível utilizar o aspirador mesmo que a pilha deixe de ter carga ou não esteja encaixada no respetivo espaço.

Substituir a pilha na pega com comando por radiofrequência Comfort 2.0 (Fig. 32 + 33)

- Desaparafuse o parafuso de fixação da cobertura com uma chave de fendas Torx e retire a cobertura. (Fig. 32)
- Substitua a pilha por uma nova. Preste atenção à polaridade. (Fig. 32 + 33)
- Volte a encaixar a cobertura, prestando atenção à sequência de fixação, e aperte o parafuso de fixação. (Fig. 33)
- Deposite a pilha substituída no sistema de recolha local.

Substituir o apanha-linhas (Fig. 34)

(não é possível nos modelos com escovas de aspiração FlexTeQ/AllFloor)

Substitua o apanha-linhas logo que detete que a superfície está gasta.

- Retire o apanha-linhas das ranhuras de encaixe. Para isso, use, p. ex., uma chave de fendas.
- Substitua o apanha-linhas por um novo.

No serviço de assistência técnica Miele e respectivos distribuidores pode obter os acessórios necessários.

Limpar o aspirador e acessórios

 Perigo de choque elétrico devido a tensão de rede.

A tensão de rede está presente quando o aspirador é desligado.

Antes de cada limpeza desligue a ficha da tomada.

 Perigo de choque elétrico devido a tensão de rede.

A humidade no aspirador pode provocar um choque elétrico.

Nunca mergulhe o aspirador em água.

- aspire as superfícies têxteis com um aspirador com escova para móveis incorporada no nível de potência mais baixo.
- Limpe o aspirador, assim como todos os acessórios de plástico, com um produto de limpeza para plásticos convencional.

Cargas estáticas podem levar à acumulação de pó nas peças de plástico do aspirador. Remova o pó com um pano seco e macio.

 Danos devido a produtos de limpeza inadequados.

Todas as superfícies são sensíveis a riscos. Todas as superfícies podem desbotar ou sofrer alterações se entrarem em contacto com produtos de limpeza inadequados.

Não utilize produtos abrasivos, produtos de limpeza de vidros ou multiusos, nem produtos de tratamento que contenham óleo.

Limpar o compartimento do pó

Aspire o compartimento do pó com outro aspirador ou limpe com um pano seco ou com um pincel.

Limpe também a parte inferior da tampa do compartimento do pó.

Resolver problemas

A maior parte das anomalias e erros podem ser solucionados por si. Em muitos casos, pode economizar tempo e custos, pois não necessita de contactar o serviço de assistência técnica.

Em www.miele.pt/support/customer-assistance pode obter informações adicionais sobre a resolução autónoma de erros.



⚠ Perigo de choque elétrico devido a tensão da rede.

A tensão da rede está presente quando o aspirador é desligado.

Antes de cada resolução de problemas, desligue a ficha da tomada.

Problema	Causa e solução
O aspirador desliga-se automaticamente.	<p>Quando o aspirador ficar demasiado quente, um limitador de temperatura desliga o aspirador. Esta anomalia pode acontecer se, p. ex., objetos volumosos bloquearem as vias de aspiração, se o saco do pó estiver cheio ou obstruído por pó fino ou se o filtro de proteção do motor/filtro de saída de ar estiver extremamente sujo.</p> <p>■ Desligue o aspirador com a tecla de pé Ligar/Desligar  e desligue a ficha da tomada.</p> <p>Após eliminar a causa e um período de espera de aproximadamente 20 a 30 minutos, o aspirador arrefeceu o suficiente e pode voltar a ser ligado e utilizado.</p>

Caraterísticas técnicas

Bluetooth

Banda de frequência 2,40 GHz–2,4835 GHz

Potência máxima de transmissão < 10 mW

Wi-Fi

Banda de frequência 2,40 GHz–2,4835 GHz

Potência máxima de transmissão < 100 mW

Consumo de energia no modo de espera

com Wi-Fi ativada	0,95 W
com Wi-Fi desativada	0,95 W

Direitos de autor e licenças

Para operar e controlar o aspirador, a Miele utiliza softwares próprios ou de terceiros, que não estão sujeitos à chamada condição de licença de Open Source. Estes softwares/componentes de software estão protegidos por direitos de autor. Os direitos de autor da Miele e de terceiros devem ser respeitados.

Além disso, no presente aspirador estão incluídos componentes de software que são transmitidos sob condições de licença de Open Source. Pode consultar os componentes Open Source incluídos, juntamente com as declarações de direitos de autor correspondentes, cópias das respetivas condições de licença aplicáveis bem como, se necessário, outras informações localmente via IP, através de um navegador web (*http://<ip adresse>/Licenses*). Os regulamentos referentes a responsabilidade e garantia aí indicados das condições de licença de Open Source aplicam-se apenas aos respetivos detentores de direitos.

Declaração de Conformidade

A Miele declara que este aspirador cumpre a Directiva 2014/53/UE.

O texto integral da Declaração de Conformidade UE está disponível num dos seguintes URLs:

- Produtos, Download, em www.miele.pt
- Assistência técnica, pedidos de informações, manuais de utilização, em <https://miele.pt/instrucoes-utilizacao-125> através do nome do produto ou do número de fabrico

Serviço de assistência técnica

Contacto no caso de avarias

Contacte o seu distribuidor Miele ou serviço de assistência técnica Miele quando não conseguir solucionar a avaria.

Os dados de contacto do serviço de assistência técnica da Miele encontram-se no final do presente documento.

Garantia

O presente produto está sujeito à garantia legalmente prevista pelo Decreto-lei nº 84/2021, de 18 de outubro, que regula os direitos do consumidor na compra e venda de bens, conteúdos e serviços digitais, ou por qualquer outra disposição legal que modifique ou substitua aquele diploma.

Acessórios que podem ser adquiridos

Em primeiro lugar, deve seguir sempre as indicações de limpeza e manutenção indicadas pelo respetivo fabricante do pavimento ou revestimento.

Recomendamos que utilize acessórios originais com o logótipo Miele na embalagem. Só assim será garantida a potência de sucção ideal do aspirador e serão alcançados os melhores resultados de limpeza possíveis.

Tenha em atenção que as avarias e os danos no aspirador causados por acessórios que não estejam identificados na embalagem com o logótipo da Miele não estão cobertos pela garantia do aspirador.

Onde comprar acessórios

Os acessórios originais Miele podem ser adquiridos na loja online da Miele, no serviço de assistência técnica ou no seu distribuidor Miele.

Os acessórios originais Miele são reconhecidos pelo logótipo da Miele na embalagem.

Alguns modelos estão equipados de série com um ou mais acessórios indicados a seguir.

Escovas de aspiração

Escova de aspiração AllFloor (SBD 380-3)

Escova de aspiração plana para aspirar debaixo de móveis muito planos. Além disso, é silenciosa, leve e tem uma excelente capacidade de recolha de sujidade grosseira.

Escova turbo TeQ (STB 305-3)

Para aspirar tapetes e alcatifas de pêlo curto.

Escova de aspiração Parquet Twister com articulação (SBB 300-3)

Com cerdas naturais para aspirar uma grande superfície lisas de chão duro e pequenos nichos.

Escova de aspiração Parquet Twister XL com articulação (SBB 400-3)

Com cerdas naturais para aspirar rapidamente grandes superfícies lisas de chão duro e pequenos nichos.

Outros acessórios

Escova manual Turbo Mini (STB 101)

Para aspirar e escovar móveis estofados, colchões ou assentos de automóveis.

Escova universal (SUB 20)

Para aspirar livros, estantes e idênticos.

Escova para radiadores (SHB 30)

Para aspirar radiadores, prateleiras estreitas ou juntas.

Escova para colchões (SMD 10)

Para aspirar comodamente colchões, estofos e ranhuras.

Tubo plano flexível, 300 mm (SFD 10)

Tubo plano para aspirar dobras, ranhuras, fendas e cantos.

Tubo plano flexível, 560 mm (SFD 20)

Tubo plano flexível para aspirar espaços de acesso difícil.

Escova para estofos XL (SPD 20)

Escova para estofos larga para aspirar estofos, colchões, almofadas.

Filtros

Filtro de saída de ar AirClean Plus 50 (SF-AP 50)

Para uma filtragem eficaz para um ar ambiente particularmente limpo.

Filtro de saída de ar Silence AirClean 50 (SF-SA 50)

Para reduzir claramente os ruídos do aspirador.

Filtro de saída de ar Active AirClean 50 (SF-AA 50)

Para reduzir claramente odores incômodos. Ideal para casas com animais de estimação e fumadores.

Filtro de saída de ar HEPA AirClean 50 (SF-HA 50)

Para uma filtragem eficaz de pó fino e alérgenos. Ideal para alérgicos ao pó.

Grelha do filtro

A grelha do filtro é necessária, se em vez do filtro de saída de ar AirClean Plus 50, Silence AirClean 50, Active AirClean 50 ou HEPA AirClean 50 pretender colocar um filtro de saída de ar AirClean.

Bezpečnostné pokyny a varovné upozornenia	163
Popis prístroja	168
Udržateľnosť a ochrana životného prostredia	170
Poznámka k nariadeniu Európskej únie (EU) č. 666/2013	172
Odkazy na zobrazenie	172
Zoznámte sa	172
Symboly na displeji	172
Dodávané príslušenstvo	173
3D4U	173
Sieťové pripojenie.....	173
Funkcia indikátora výmeny vrečka na prach	174
Funkcia indikátora výmeny vzduchového filtra	174
Uvedenie do prevádzky	174
Pripojte saciu hadicu	174
Odpojenie sacej hadice	174
Spojenie sacej hadice a rukoväti	174
Spojenie rukoväti a sacej trubice	174
Spojenie sacej trubice a prepínateľnej podlahovej hubice	174
Pripojenie rukoväte.....	174
Aktivácia funkcie pripojenia k sieti	175
Obsluha	175
Nastavenie teleskopickej trubice	175
Nastavenie podlahovej hubice	175
Vysávanie schodov	175
Vytiahnutie pripojovacieho kábla	176
Navinutie pripojovacieho kábla	176
Zapnutie a vypnutie	176
Aktualizácia 	176
Voľba sacieho výkonu	176
nášľapné tlačidlá	176
Rukoväť s diaľkovým ovládaním Comfort 2.0	176
Medzistupne sacieho výkonu	177
Prerušenie prevádzky	177
Odobratie príslušenstva	177
nastavte 2 v 1 hubicu na čalúnenie a štrbinovú hubicu.....	178
Používanie sacieho štetca na rukoväti s diaľkovým ovládaním Comfort 2.0	178
Parkovací systém pre prestávky pri vysávaní	178
Parkovací systém na uskladnenie	178
Čistenie a údržba	178
Indikátor výmeny prachového vrečka	179

sk - Obsah

Vyberte vrečko na prach	179
Vložte vrečko do vysávača	179
Rozsvietenie indikátora výmeny vzduchového filtra	179
Výmena vzduchového filtra AirClean Plus 50, Silence AirClean 50, Active AirClean 50 a HEPA AirClean 50	180
Zmena vzduchového filtra	180
Čistenie ochranného filtra motora	180
Čas výmeny batérie v rukoväti s diaľkovým ovládaním Comfort 2.0	181
Výmena batérie v rukoväti s diaľkovým ovládaním Comfort 2.0	181
Výmena zberáčov nití	181
Čistenie vysávača a príslušenstva	181
Odstraňovanie problémov	182
Technické údaje	182
Autorské práva a licencie	183
Prehlásenie o zhode	183
Servisná služba	184
Kontakt pri poruchách	184
Záruka	184
Príslušenstvo na dokúpenie	184
Zdroje pre príslušenstvo	184

sk - Bezpečnostné pokyny a varovné upozornenia

Tento vysávač zodpovedá predpísaným bezpečnostným predpisom. Nesprávne používanie môže viesť k poškodeniu osôb a vecí.

Pred prvým použitím vysávača si prečítajte návod na použitie. Poskytuje dôležité informácie o bezpečnosti, prevádzke, čistení a starostlivosti o vysávač. Tým chránite seba a ostatné osoby a zabránite poškodeniu vysávača.

Na základe normy IEC 60335-1 Miele dôrazne upozorňuje na to, aby ste si bezpodmienečne prečítali a dodržiavali kapitolu „Uvedenie do prevádzky“ ako aj bezpečnostné upozornenia a výstrahy.

Miele nezodpovedá za škody, ktoré vzniknú v dôsledku nedodržania týchto pokynov.

Návod na použitie uschovajte a prenechajte ho prípadnému novému majiteľovi.

Vysávač vypnite po každej činnosti, pred každou výmenou príslušenstva, čistením, údržbou a odstraňovaním porúch. Vytiahnite zástrčku zo zásuvky.

Používanie na stanovený účel

- ▶ Tento vysávač je určený na použitie v domácnosti a v podobnom prostredí. Tento vysávač nie je určený na prevádzku na stavbách.
- ▶ Tento vysávač je určený pre bežné vysávanie kobercov, kobercových a nechúlostivých tvrdých podláh.
- ▶ Tento vysávač nie je určený na vonkajšie použitie.
- ▶ Tento vysávač je určený na použitie do výšky 4000 metrov nad morom.
- ▶ Používajte vysávač výhradne na vysávanie suchého materiálu. Vysávačom nesmiete vysávať nečistoty z ľudí a zvierat. Všetky ostatné spôsoby použitia, prestavby a zmeny sú neprípustné.
- ▶ Osoby, (vrátane detí), ktoré vzhľadom k svojim fyzickým, zmyslovým a psychickým schopnostiam alebo kvôli ne-skúsenosti alebo neznalosti nie sú schopné vysávač bezpečne obsluhovať, nesmú ho používať bez dohľadu alebo pokynov zodpovednej osoby.

Deti v domácnosti

- ▶ Nebezpečenstvo zadusením! Pri hre sa môžu deti zamočať do obalového materiálu (napr. fólií), alebo si tieto navliecť na hlavu a udusiť sa. Odložte obalový materiál z dosahu detí.
- ▶ Deti mladšie ako osem rokov sa nesmú samé pohybovať v blízkosti vysávača, iba ak sú pod stálym dozorom.
- ▶ Deti staršie ako 8 rokov môžu vysávač obsluhovať bez dozoru len vtedy, ak im bola jeho obsluha vysvetlená tak, že ho dokážu bezpečne používať. Deti musia byť schopné rozoznať a chápať možné nebezpečenstvo v prípade chybnjej obsluhy.
- ▶ Deti nesmú bez dozoru vysávač čistiť, ani vykonávať jeho údržbu.

- ▶ Dávajte pozor na deti, ktoré sa zdržujú v blízkosti vysávača. Nikdy im nedovoľte, aby sa s vysávačom hrali.
- ▶ Pri modeloch s LED alebo rukoväťou s diaľkovým ovládaním: Batérie sa nesmú dostať deťom do rúk.

Technická bezpečnosť

- ▶ Sieťová zásuvka musí byť istená ochranným systémom, ktorý spĺňa príslušné predpisy.
- ▶ Pred použitím skontrolujte vysávač a všetky dodané súčasti príslušenstva, či nie sú zjavne poškodené. Poškodený vysávač a poškodené príslušenstvo nepoužívajte.
- ▶ Porovnajete pripojovacie údaje (napätie a frekvenciu) na typovom štítku vysávača s parametrami napájacej siete. Tieto údaje musia bezpodmienečne súhlasiť. Vysávač je bez zmeny vhodný pre 50 Hz alebo 60 Hz.
- ▶ Dočasná alebo trvalá prevádzka sebestačného alebo nie sieťovo synchronizovaného zariadenia na dodávku energie (ako napr. ostrovné siete, back-up systémy) je možná. Predpokladom pre prevádzku je, aby malo zariadenie na dodávku energie údaje v súlade s nariadením EN 50160 prípadne porovnateľné. Ochranné opatrenia určené pre inštaláciu tohto Miele produktu v domácnosti musia byť zabezpečené aj pre ostrovnú prevádzku alebo nie sieťovú synchronizovanú prevádzku čo sa týka jej funkcie ako aj spôsobu práce, alebo musia byť nahradené rovnocennými opatreniami pri inštalácii. Tak ako je to napríklad popísané v aktuálnom zverejnení VDE-AR-E 2510-2.
- ▶ Opravu vysávača počas záručnej doby smie vykonávať iba kvalifikovaný pracovník alebo servisná služba Miele, pretože inak pri následných škodách zaniká nárok na záručné plnenie.

sk - Bezpečnostné pokyny a varovné upozornenia

- ▶ Nepoužívajte vysávač s poškodeným prívodným sieťovým káblom. Poškodený prívodný sieťový kábel sa smie vymieňať len kompletne s navíjacím bubnom s káblom (dostupný v internetovom obchode Miele alebo v servisnej službe Miele). Z bezpečnostných dôvodov smie výmenu vykonávať iba kvalifikovaný pracovník alebo servisná služba Miele.
- ▶ Nepoužívajte pripojovací kábel na prenášanie vysávača a zástrčku nevyťahujte zo zásuvky za pripojovací kábel. Pripojovací kábel neťahajte cez ostré hrany a neprivrite ho dverami. Zabráňte častému prechádzaniu cez pripojovací kábel. Pripojovací kábel, sieťová zástrčka a zásuvka sa pritom môžu poškodiť a ohroziť Vašu bezpečnosť.
- ▶ Opravy nechajte vykonávať iba kvalifikovaným pracovníkom alebo servisnou službou Miele. Neodborne vykonané opravy môžu vystaviť používateľa značnému nebezpečenstvu.

Prevádzkové zásady

- ▶ Vysávač nepoužívajte bez vrecka na prach, motorového filtra a vzduchového filtra.
- ▶ Ak nie je založené vrecko na prach, nie je možné zavrieť kryt prachového priestoru. Nepoužívajte násilie.
- ▶ Pred každým zatvorením krytu prachového priestoru zabezpečte, aby bolo vrecko na prach nasadené až do zreteľného zaklapnutia.
- ▶ Nevysávajte horiace alebo žeravé predmety ako napr. cigarety alebo zdanlivo vyhasnutý popol, príp. uhlie.
- ▶ Nevysávajte prach z tonera. Toner, ktorý sa používa napríklad v tlačiarňach alebo kopírkach môže byť elektricky vodivý.
- ▶ Nevysávajte žiadne kvapaliny ani vlhké nečistoty. Za vlhka čistené alebo šampónované koberce a kobercové podlahy nechajte pred vysávaním úplne vyschnúť.

- ▶ Nevysávajte ľahko vznetiteľné alebo výbušné látky alebo plyny a miesta, kde sú takéto látky uskladnené.
- ▶ Zabráňte saciemu prúdu priblížiť sa k hlave.
- ▶ Dôležité pre manipuláciu s batériou (pri modeloch s rukoväťou s diaľkovým ovládaním):
 - Batériu neskratujte, nenabíjajte a nehádzte do ohňa.
 - Likvidácia batérie: vyberte batériu z rukoväte a zlikvidujte ju prostredníctvom komunálneho zberného systému. Batérie nezhadzujte do komunálneho odpadu.

Čistenie

- ▶ Vysávač nikdy neponárajte do vody a čistite ho len suchou alebo mierne vlhkou handričkou.

Príslušenstvo a náhradné diely

- ▶ Pri vysávaní s rukoväťou bez nasadeného príslušenstva dbajte na to, aby sa rukoväť nepoškodila.
- ▶ Odporúčame používať prachové vrecká, filtre a originálne príslušenstvo s logom Miele na obale. Iba potom môže výrobca zaručiť bezpečnosť.
- ▶ Spoločnosť Miele zaručuje splnenie bezpečnostných požiadaviek iba pri použití originálnych náhradných dielov. Pri výmene poškodených dielov odporúčame použiť originálne náhradné diely.
- ▶ Miele Vám poskytuje až 15 ročnú, najmenej ale 10 ročnú záruku na dodanie náhradných dielov pre zachovanie funkčnosti po konci sériovej výroby Vášho vysávača.

Preprava

- ▶ Obal chráni vysávač pred poškodením počas prepravy. Odporúčame ponechať si obal na prepravné účely.

sk - Popis prístroja

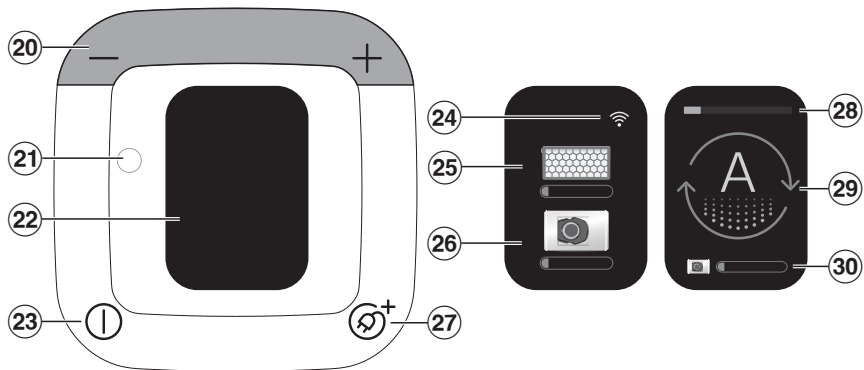
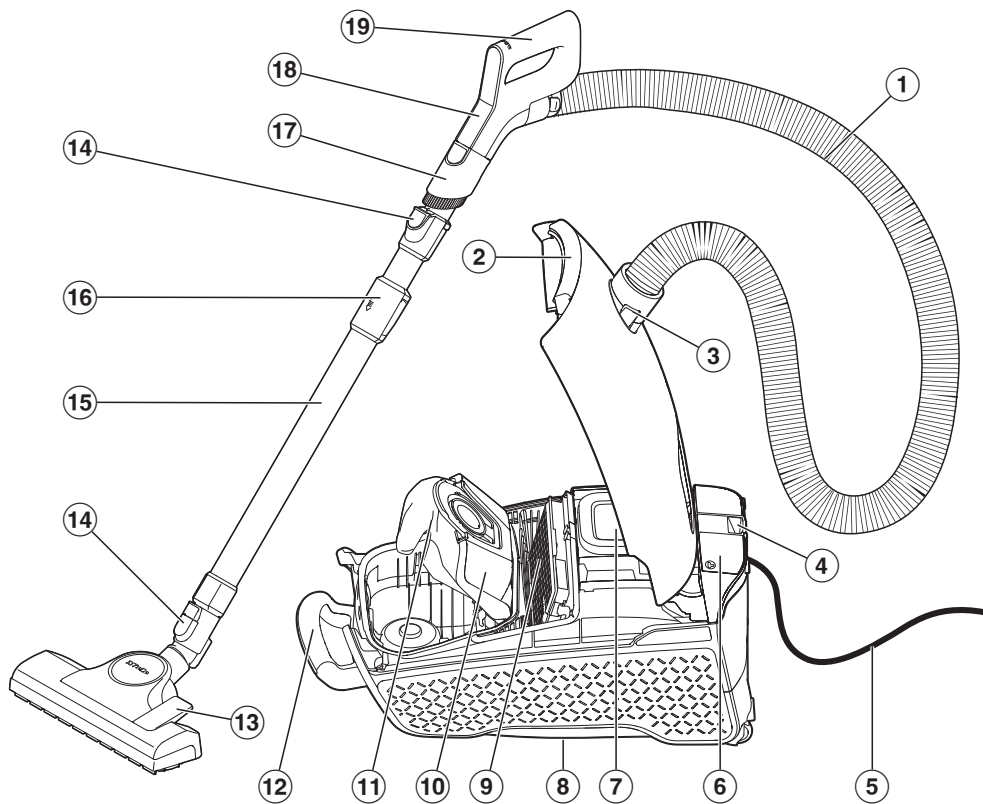

- ① sacia hadica
- ② tlačidlo na odistenie krytu prachového priestoru
- ③ sacie hrdlo
- ④ parkovací systém na prestávky pri vysávaní
- ⑤ pripojovací kábel so sieťovým konektorom
- ⑥ priehradka na príslušenstvo 2 v 1 hubica na čalúnenie a štrbinová hubica
- ⑦ ovládací panel
- ⑧ parkovací systém na uskladnenie (spodná strana vysávača)
- ⑨ originálny vzduchový filter Miele*
- ⑩ držiak na vrečko na prach
- ⑪ originálne vrečka na prach Miele
- ⑫ rukoväť na prenášanie
- ⑬ podlahová hubica
- ⑭ odisťovacie tlačidlá
- ⑮ teleskopická rúra
- ⑯ odistenie teleskopickkej trubice
- ⑰ odnímateľný sací štetec*
- ⑱ ovládací panel rukoväte s diaľkovým ovládaním Comfort 2.0
- ⑲ rukoväť s diaľkovým ovládaním Comfort 2.0
- ⑳ nášľapné tlačidlá +/- na nastavenie sacieho výkonu
- ㉑ optické rozhranie pre servisnú službu
- ㉒ displej
- ㉓ nášľapné tlačidlo zap./vyp. ①
- ㉔ stav WiFi signálu
- ㉕ indikácia výmeny vzduchového filtra
- ㉖ indikátor výmeny prachového vrečka
- ㉗ nášľapné tlačidlo na automatické navinutie kábla ㉗⁺
- ㉘ zvolený stupeň výkonu
- ㉙ symbol zvoleného stupňa výkonu
- ㉚ indikátor výmeny prachového vrečka

* v závislosti od modelu je toto vybavenie vo vašom prevedení rozdielne alebo nie je k dispozícii.

Likvidácia obalu

Obal slúži na manipuláciu a chráni prístroj pred poškodením počas prepravy. Obalové materiály boli zvolené s prihliadnutím na aspekty ochrany životného prostredia a možnosti ich likvidácie, sú všeobecne recyklovateľné.

Vrátenie obalového materiálu do materiálového cyklu šetrí suroviny a znižuje množstvo odpadu. Využívajte zberné miesta cenných materiálov a možnosti vrátenia.

Likvidácia vreciek na prach a filtrov

Vrecká na prach a filtre sú vyrobené z ekologických materiálov. Filtre môžete likvidovať s bežným domovým odpadom. Toto sa týka aj vreciek na prach, pokiaľ neobsahujú nečistoty, ktoré sú v domovom odpade zakázané.

Likvidácia starého prístroja

Elektrické a elektronické prístroje obsahujú mnohonásobne hodnotné materiály. Obsahujú aj určité látky zmesi a stavebné prvky, ktoré boli potrebné pre ich funkciu a bezpečnosť. V komunálnom odpade ako aj nesprávnou manipuláciou môžu ohroziť ľudské zdravie a škodiť životnému prostrediu. Váš starý prístroj preto nedávajte v žiadnom prípade do komunálneho odpadu.



Na bezplatné odovzdanie a likvidáciu elektrických a elektronických prístrojov využite oficiálne zberné miesto vo vašom bydlisku, u predajcu alebo v Miele. Za vymazanie prípadných osobných údajov na likvidovanom prístroji ste zo zákona zodpovedný sami. Zo zákona máte povinnosť vybrať a pritom nezničiť staré batérie a staré akumulátory, ktoré nie sú pevne uzatvorené v prístroji ako aj lampy, ktoré je možné vybrať bez zničenia. Zaneste ich do vhodnej zberne, kde ich môžete bezplatne odovzdať. Postarajte sa prosím o to, aby bol Váš starý prístroj uložený mimo dosah detí až do doby odvezenia.

Vrátenie starých batérií a starých akumulátorov

Elektrické a elektronické prístroje obsahujú často batérie a akumulátory, ktoré sa ani po ich použití nesmú dostať do domového dopadu. Podľa zákona ste povinný batérie a staré akumulátory, ktoré nie sú pevne pripojené k prístroju vybrať a odovzdať bezplatne na vhodnom zbernom mieste (napr. v obchode). Izolujte kovové kontakty prelepením lepiacou páskou, aby ste zabránili skratu. Batérie a akumulátory môžu obsahovať látky škodlivé ľudskému zdraviu a životnému prostrediu.

Označenia batérií, príp. akumulátora poskytujú ďalšie informácie: napríklad lítiové majú označenie „Li-ion“. Prečiarknutý smetný kôš znamená, že batérie a akumulátory nesmiete v žiadnom prípade odhadzovať do domového odpadu. Musíme Vás upozorniť aj na nasledujúce: Ak je prečiarknutý smetný kôš doplnený jednou alebo viacerými chemickými značkami, tieto obsahujú olovo (Pb), kadmium (Cd) a/alebo ortuť (Hg).



Staré batérie a staré akumulátory obsahujú dôležité suroviny a môžu byť recyklované. Oddelený zber starých batérií a starých akumulátorov uľahčuje ich spracovanie a recykláciu.

Poznámka k nariadeniu Európskej únie (EU) č. 666/2013

Tento vysávač je určený na domáce použitie a podľa vyššie menovaných nariadení zaradený ako univerzálny vysávač.

Tento návod na použitie a ďalšie údaje sú k dispozícii na stiahnutie na internetovej stránke Miele pod www.miele.com.

Údaje o ročnej spotrebe energie uvedené podľa nariadenia opisujú indikatívnu spotrebu energie (kWh ročne), vychádzajúc z 50 čistiacich procesov.

Skutočná spotreba energie závisí od toho, ako často sa bude vysávač používať.

Všetky skúšky a výpočty, ktoré sa majú vykonať v uvedenom nariadení, boli vykonané v súlade s týmito platnými harmonizovanými normami, pričom sa zohľadnili usmernenia, ktoré Európska komisia uverejnila pre toto nariadenie v septembri 2014:

a) EN 60312-1 Vysávače pre domácnosť - Časť 1: Suché vysávače - Metódy merania výkonu

b) EN 60704-2-1 Elektrické spotrebiče pre domácnosť a na podobné účely - Skúšobný predpis na určovanie hluku šíriaceho sa vzduchom - Časť 2-1: Osobitné požiadavky na vysávače

c) EN 60335-2-2 Elektrické spotrebiče pre domácnosť a na podobné účely - Bezpečnosť - Časť 2-2: Osobitné požiadavky na vysávače a zariadenia na vysávanie vody

Nie všetky priložené hubice na podlahu a príslušenstvo k vysávaču sú určené na intenzívne čistenie kobercov alebo tvrdých podláh, tak ako to bolo popísané v nariadení. Nasledujúce podlahové hubice a nastavenia boli použité na zistenie hodnôt:

Pre spotrebu energie a čistiacu triedu na koberci a tvrdej podlahe ako aj hodnotu hluku na koberci bola použitá prepínateľná podlahová hubica s vysúvacími kefami (zatlačte nášlapné tlačidlo ).

Údaje zistené podľa nariadení sa vzťahujú výhradne k tu uvedeným kombináciám a nastaveniam podlahovej hubice na rôznych podlahových krytinách.

Pri všetkých meraniach boli použité výlučne originálne vrecká na prach, motorové a prachové filtre Miele.

Odkazy na zobrazenie

Obrázky uvedené v jednotlivých kapitolách nájdete na rozklápacích stránkach na konci tohoto návodu na použitie.

Zoznámte sa

Tento vysávač je určený pre bežné vysávanie kobercov, kobercových a nechúlostivých tvrdých podláh.

Sortiment dielov Miele na ošetrovanie podláh ponúka vhodné príslušenstvo pre špeciálne aplikácie (viď kapitola „Príslušenstvo na dokúpenie“).

Symbols na displeji

Na displeji sú k rôznym stupňom výkonu priradené symboly, ktoré na príkladoch ukazujú, načo sa príslušný stupeň výkonu odporúča.



záclony, textílie



čalúnený nábytok, vankúše



automatické prispôsobenie
sacieho výkonu na povrch



kvalitné velúrové koberce,
malé koberce a behúne



tvrdé podlahy, silne znečistené
koberce a kobercové pod-
lahy



manuálna voľba medzistup-
ňov sacieho výkonu



uložený medzistupeň sa-
cieho výkonu

Ďalšie symboly pre obsluhu a funkciu:

-	Zníženie sacieho výkonu
+	Zvýšenie sacieho výkonu
①	Zapnutie/vypnutie
⊕	Automatické navinutie kábla

Dodávané príslušenstvo (obr. 01)

① Sací štetec

Na vysávanie odolných povrchov, napr. na vysávanie klávesníc alebo na vysávanie omrvínok.

② Štrbinová hubica a hubica na čalúnenie 2 v 1

Na vysávanie záhybov, škár a rohov, ako aj čalúneného nábytku, matracov, vankúšov, záclon atď.

3D4U

Pod označením 3D4U ponúka Miele okrem iného zadarmo na stiahnutie príslušenstvo pre 3D tlačiareň (www.miele.sk, servis, 3D4U).

Sieťové pripojenie

Váš vysávač je vybavený integrovaným WiFi modulom. Modul WiFi umožňuje sieťové pripojenie k domácej sieti a používanie aplikácie Miele na mobilnom koncovom zariadení.

Po pripojení vysávača prostredníctvom WiFi sa pripojenie automaticky obnoví vždy, keď ho znova zapnete.

Inteligentné doplnky prostredníctvom aplikácie Miele*

Sieťové pripojenie prostredníctvom aplikácie Miele Vám umožní prístup k mnohým inteligentným doplnkom, ako napr.

- Vyvolanie informácií o stave
- Používanie ďalších užitočných funkcií
- Aktualizujte vysávač pomocou aktualizácií softvéru Miele.

Ďalšie informácie o funkcii Smart Extras nájdete na webovej stránke Miele, v Apple App Store® alebo v Google Play Store™.

* Ďalšia digitálna ponuka od Miele & Cie. KG. Rozsah funkcií sa môže líšiť v závislosti od modelu a krajiny. V aplikácii Miele musíte súhlasiť so Všeobecnými obchodnými podmienkami a Zásadami ochrany osobných údajov pre digitálne produkty a služby Miele. Miele si vyhradzuje právo kedykoľvek zmeniť alebo zrušiť digitálne ponuky.

Disponibilita WiFi spojenia

WiFi spojenie zdieľa frekvenčný rozsah s inými zariadeniami (napr. mikrovlnkami, diaľkovo ovládanými hračkami). Kvôli tomu sa môžu vyskytovať dočasné alebo úplné poruchy spojenia. Preto nie je možné zaručiť trvalú disponibilitu ponúkaných funkcií.

Funkcia indikátora výmeny vrecka na prach

Funkcia indikátora je koncipovaná na zmiešané nečistoty: prach, vlasy, nite, kobercové vlákna, piesok atď.

Pokiaľ vysávate veľa jemného prachu, ako napr. prach z vŕtania, piesku, prípadne tiež sadru alebo múku, potom sa póry vrecka na prach veľmi rýchlo upchajú. Indikátor potom ukáže stav „plný“, aj keď vrecko na prach ešte nie je plné. Vrecko na prach sa musí vymeniť.

Ak vysávate veľa vlasov, vlákien z kobercov, vlny a pod., indikátor môže reagovať až vtedy, keď je vrecko na prach preplnené.

Funkcia indikátora výmeny vzduchového filtra

Indikátor výmeny vzduchového filtra svieti po asi 50 hodinách prevádzky, čo pri priemernom používaní zodpovedá jednému roku.

Uvedenie do prevádzky

Pripojte saciu hadicu (obr. 02)

- Nasadte sacie hrdlo do sacieho otvoru, až zreteľne zaklapne. Vodiace značky oboch dielov musia smerovať na seba.

Odpojenie sacej hadice (obr. 03)

- Stlačte zaistovacie tlačidlá na boku sacieho hrdla a vyťahnite saciu hadicu zo sacieho otvoru.

Spojenie sacej hadice a rukoväti (obr. 04)

- Zasuňte druhé pripojovacie hrdlo sacej hadice do rukoväti až do zreteľného zaklapnutia.

Spojenie rukoväti a sacej trubice (obr. 05)

- Zasuňte rukoväť do sacej trubice až do zreteľného zaklapnutia. Vodiace značky oboch dielov musia smerovať na seba.
- Ak chcete diely navzájom oddeliť, stlačte odistovacie tlačidlo a za mierneho otáčania vyťahnite rukoväť zo sacej trubice.

Spojenie sacej trubice a prepínateľnej podlahovej hubice (obr. 06)

- Otáčaním vľavo a vpravo nasadzujte podlahovú hubicu až do zreteľného zaklapnutia.
- Ak chcete diely navzájom oddeliť, stlačte odistovacie tlačidlo a za mierneho otáčania vyťahnite saciu trubicu z podlahovej hubice.

Pripojenie rukoväte

Pri prvom uvedení do prevádzky sa vysávač zapne na najvyšší stupeň výkonu. Pri ďalšom použití sa vysávač zapne do naposledy zvoleného stupňa výkonu.

- Zatlačte nášľapné tlačidlo + až kým sa nedosiahne maximálny stupeň výkonu.
- Stlačte a podržte nášľapné tlačidlo +.

Zobrazí sa odpočítavanie a ventilátor vysávača sa vypne na dobu trvania pokusu o pripojenie. Po uplynutí odpočítavania sa na displeji zobrazí rukoväť s diaľkovým ovládaním.

Vysávač je teraz v režime pripojenia.

- Uvoľnite nášľapné tlačidlo.
- Stlačením ľubovoľného tlačidla na rukoväti s diaľkovým ovládaním ho aktivujete.

Rukoväť s diaľkovým ovládaním sa pokúša nadviazať spojenie s vysávačom po dobu max. 20 sekúnd.

Úspešné pripojenie sa zobrazí na displeji vysávača, potom sa ventilátor opäť zapne.

Aktivácia funkcie pripojenia k sieti

Integrácia vysávača do WiFi siete zvyšuje spotrebu energie.

Uistite sa, že signál vašej WiFi siete je v mieste inštalácie vysávača dostupný s dostatočnou intenzitou signálu.

Na zriadenie potrebujete:

1. WiFi sieť
2. aplikáciu Miele
3. užívateľský účet Miele. Užívateľský účet môžete vytvoriť pomocou aplikácie Miele.



- Naskenujte QR kód na stiahnutie aplikácie Miele (ak ešte nie je k dispozícii).

- Otvorte Miele aplikáciu a založte účet užívateľa.

- Naskenujte opäť QR kód a postupujte podľa pokynov v aplikácii Miele.

Ventilátor vysávača je vypnutý počas trvania pripájania. Úspešné pripojenie sa zobrazí na displeji vysávača.

Obsluha

Nastavenie teleskopickej trubice (obr. 07)

Teleskopická trubica pozostáva z 2 do seba zasunutých častí trubice, ktoré môžete na vysávanie vytriahnuť vždy do najpohodlivejšej dĺžky.

- Objímte poistku a nastavte teleskopickú trubicu na želanú dĺžku.

Nastavenie podlahovej hubice (obr. 08 + 09)

V závislosti od modelu je Váš vysávač vybavený jednou zo zobrazených podlahových hubíc.

V prvom rade sa riadte pokynmi na čistenie a údržbu výrobcu Vašej podlahovej krytiny.

Nechúlostivé rovné tvrdé podlahy a podlahy so škárami alebo ryhami vysávajte s vysunutou kefou:

- Zatlačte nášľapné tlačidlo .

Koberce a kobercové podlahy vysávajte so zasunutou kefou:

- Zatlačte nášľapné tlačidlo .

Vysávanie schodov (obr. 10)

 Nebezpečenstvo poranenia padajúcim vysávačom.

Vysávač padajúci zo schodov Vás a iné osoby môže poraniť.

Schody vysávajte vždy zospodu nahor.

Prepínateľná podlahová hubica je vhodná aj na vysávanie schodov.

Vytiahnutie pripojovacieho kábla (obr. 11)

- Vytiahnite pripojovací kábel až na požadovanú dĺžku.
- Zasuňte zástrčku do zásuvky.



Škody prehriatím.

Pripojovací kábel sa môže pri dlhšom používaní prehriať.

Pri používaní dlhšie ako 30 minút vytiahnite úplne pripojovací kábel.

Navinutie pripojovacieho kábla (obr. 12)

- Vytiahnite zástrčku zo zásuvky.
- Krátko zašliapnite nášľapné tlačidlo na navíjanie kábla.

Celý pripojovací kábel sa navinie.

Prevíjanie kábla môžete kedykoľvek prerušiť.

- Počas navíjania krátko potiahnite kábel.

Zapnutie a vypnutie (obr. 13)

- Šliapnite na nášľapné tlačidlo zap./vyp .

Aktualizácia

Miele vám bude v nepravidelných intervaloch poskytovať aktualizácie .

Update aktualizuje software Vášho vysávača na pečenie a uvádza ho do najnovšieho stavu vývoja Miele.

Po zapnutí vysávača budete informovaní o dostupnej aktualizácii , ak je táto k dispozícii.

- Ak chcete spustiť inštaláciu aktualizácie, stlačte nášľapné tlačidlo **+**.

O stave inštalácie vás informuje ukazovateľ pokroku.

- Ak chcete zrušiť inštaláciu aktualizácie, stlačte nášľapné tlačidlo **-**.

Pri ďalšom zapnutí vysávača budete opäť vyzvaný inštaláciu aktualizácie.

Voľba sacieho výkonu

Sací výkon vysávača môžete tak prispôbiť príslušnej situácii pri vysávaní. Znížením sacieho výkonu značne znížite silu potrebnú na posúvanie podlahovej hubice.

Zvolený stupeň výkonu sa zobrazuje ako symbol a prostredníctvom oranžovo sfarbeného indikátora výkonu na displeji vysávača.

nášľapné tlačidlá (obr. 14)

Pri prvom uvedení do prevádzky sa zapne vysávač do tohto najvyššieho stupňa výkonu.

Pri ďalšom použití sa vysávač zapne do naposledy zvoleného stupňa výkonu.

- Ak si želáte vyšší výkon, stlačte nášľapné tlačidlo **+**.
- Ak si želáte nižší výkon, stlačte nášľapné tlačidlo **-**.

Rukoväť s diaľkovým ovládaním Comfort 2.0 (obr. 15)

Po zapnutí vysávača nášľapným tlačidlom zap./vyp.  možno vysávač plne ovládať aj pomocou tlačidiel na rukoväti s diaľkovým ovládaním Comfort 2.0.

Váš vysávač má na rukoväti s diaľkovým ovládaním Comfort 2.0 tlačidlo **A** na voľbu automatického stupňa výkonu. Sací výkon vysávača sa týmto prispôbí príslušnému povrchu.



Pri nastavení stupňa výkonu **A** nevysávajte ľahké tkaniny alebo záclony. Takéto látky by sa môžu nasať a poškodiť.

- Ak si želáte vyšší výkon, stlačte na rukoväti s diaľkovým ovládaním Comfort 2.0 tlačilo +.
- Ak chcete znížiť sací výkon, stlačte na rukoväti s diaľkovým ovládaním Comfort 2.0 tlačidlo -.

Pri prvom uvedení do prevádzky sa vysávač zapne na najvyšší stupeň výkonu.

Pri ďalšom použití sa vysávač zapne do naposledy zvoleného stupňa výkonu.

Medzistupne sacieho výkonu

Nezávisle od prednastavených stupňov výkonu môžete sací výkon Vášho vysávača individuálne nastaviť na Vami požadovaný sací výkon.

Aby ste prispôbili sací výkon Vaším potrebám, postupujte takto:

- Podržte tlačidlo + alebo - stlačené.

Na displeji sa zobrazí symbol pre manuálnu voľbu medzistupňov sacieho výkonu.

- Stlačte a podržte tlačidlo + alebo -, pokiaľ sa nedosiahne požadovaný sací výkon.
- Uvoľnite tlačidlo.

Po 5 sekundách bez stlačenia tlačidla je uložený medzistupeň sacieho výkonu pri najbližšom najvyššom/ najnižšom zadanom stupni výkonu. Uloženie sa potvrdí zobrazením háčika ✓. Zobrazí sa symbol pre uložený medzistupeň sacieho výkonu.

Pri ďalšom použití sa vysávač zapne na uložený medzistupeň sacieho výkonu. Voľbou zadaných 4 stupňov výkonu vymažete uloženie.

Prerušenie prevádzky

V krátkych prestávkach pri vysávaní môžete prerušiť chod vysávača.

- Stlačte tlačidlo Standby  na rukoväti s diaľkovým ovládaním.

 Nechávajte vysávač len na krátke prestávky počas vysávania v pohotovostnom režime. Nebezpečenstvo prehriatia a poškodenia.

Každé stlačenie tlačidla na rukoväti s diaľkovým ovládaním je zobrazené rozsvietením LED diódy.

Po prerušení máte 3 možnosti:

- Opätovne stlačte tlačidlo Standby .

Vysávač sa potom zapne do naposledy zvoleného stupňa výkonu.

- Zatlačte tlačidlo +.

Vysávač sa zapne do najvyššieho stupňa výkonu.

- Zatlačte tlačidlo -.

Vysávač sa zapne do najnižšieho stupňa výkonu.

Odobratie príslušenstva (obr. 16)

- Stlačte značku na priehradke na príslušenstvo

Otvorí sa priehradka na príslušenstvo.

- Vyberte kombinovanú hubicu na čalúnenie a štrbinovú hubicu.
- Priehradku na príslušenstvo zavrite tak, že pritlačíte veko.

nastavte 2 v 1 hubicu na čalúnenie a štrbinovú hubicu

Štrbinová hubica (obr. 17)

Po vybratí z priestoru na príslušenstvo je hubica na čalúnenie a štrbinová hubica 2 v 1 vhodná na vysávanie záhybov, škár a rohov.

Hubica na čalúnenie (obr. 17)

- Stlačte uvoľňovacie tlačidlo na hubici na čalúnenie a štrbinovej hubici 2 v 1 a otáčajte hubicu na čalúnenie nad vedením, pokým hubica na čalúnenie zreteľne nezaklapne.
- Po dokončení odsávania stlačte odísťovacie tlačidlo a otočte hubicu na čalúnenie späť do východiskovej polohy. Otáčajte hubicou na čalúnenie a štrbinovou hubicou 2 v 1, pokým odísťovacie tlačidlo zreteľne nezaklapne.

Používanie sacieho štetca na rukoväti s diaľkovým ovládaním Comfort 2.0

- Zatlačte odísťovacie tlačidlo sacieho štetca a posúvajte sací štetec vo vodičku pokým zreteľne nezaklapne. (obr. 18)
- Stlačte odísťovacie tlačidlo a otočte sací štetec do strany. (obr. 19)
- Zatlačte sací štetec nad vodiacu lištu, kým sa neodpojí od rukoväte. (obr. 19)
- Zatlačte sací štetec na saciu trubicu, až kým nasávací kefa zreteľne nezacvakne na svoje miesto. (obr. 20)

Po ukončení procesu odsávania

- Stlačte uvoľňovacie tlačidlo a stiahnite sací štetec zo sacej trubice.
- Zatlačte sací štetec späť na rukoväť s diaľkovým ovládaním Comfort 2.0, až kým sací štetec zreteľne nezacvakne na svoje miesto.

- Zatlačte sací štetec do východiskovej polohy, aby ste mohli zasunúť rukoväť späť do sacej trubice.

Parkovací systém pre prestávky pri vysávaní (obr. 21)

Počas krátkych prestávok pri vysávaní môžete saciu trubicu so sacím nastavcom pohodlne odstaviť na vysávači.

 Riziko poranenia padajúcim vysávačom.

Parkovací systém nepoužívajte, ak je vysávač na naklonenom povrchu, napr. na rampe.

- Zasuňte sací nastavtec odstavnou úchytkou do parkovacieho systému.

Parkovací systém na uskladnenie (obr. 22)

 Nebezpečenstvo úrazu sieťovým napätím.

Pri vypnutom vysávači je prítomné sieťové napätie.

Po každom použití vysávač vypnite. Vytiahnite sieťovú zástrčku zo zásuvky.

- Postavte vysávač do zvislej polohy.
- Úplne zasuňte časti teleskopickej rúry.
- Zasuňte sací nastavtec parkovacím výstupkom do parkovacieho systému na spodnej strane vysávača.

Čistenie a údržba

 Nebezpečenstvo úrazu sieťovým napätím.

Pri vypnutom vysávači je prítomné sieťové napätie.

Pred každým čistením a ošetrovaním vytiahnite zástrčku zo zásuvky.

Miele filtračný systém pozostáva z 3 častí:

- originálne vrečka na prach Miele (typ **TU**)
- originálny vzduchový filter Miele
- ochranný filter motora

Na zabezpečenie dokonalého sacieho výkonu vysávača je potrebné z času na čas vymeniť vrečko na prach a vzduchový filter.

Indikátor výmeny prachového vrečka

Vymeňte vrečko vysávača, keď sa zobrazí hlásenie na displeji vysávača.

Upchané póry znižujú sací výkon vysávača.
Plné prachové vrečka zlikvidujte.
Prachové vrečka nepoužívajte opakovane.

Vyberte vrečko na prach (obr. 24)

- Stlačte zaistovacie tlačidlá na boku sacieho hrdla a vytiahnite saciu hadicu zo sacieho otvoru. (obr. 03)
- Zatlačte odistovacie tlačidlo v drážke rukoväte a vyklopte nahor kryt prachového priestoru až do zaklapnutia. (obr. 23)
- Jednou rukou nadvihnite držiak prachového vrečka.
- Druhou rukou vytiahnite prachové vrečko pomocou úchytky. (obr. 24)

Tyrkysová západka sa zdvihne.

Tyrkysová západka zabraňuje zatvoreniu veka prachového priestoru, keď nie je vložené žiadne vrečko na prach. Nepoužívajte násilie.

Vložte vrečko do vysávača (obr. 25)

- Jednou rukou nadvihnite držiak prachového vrečka.

- Nové vrečko do vysávača vložte do zloženého držiaka vrečka do vysávača tak ďaleko, ako to len pôjde. Nechajte pritom prachové vrečko zložené tak, ako ho vyberiete z obalu.

Uistite sa, že držiak prachového vrečka úplne zasahuje do vodiaceho prvku na oboch stranách (viď lupa).

Tyrkysová západka sa zatvára, pokým zreteľne nezapadne.

- Zatvorte kryt prachového priestoru tak, aby zaklapla západka a dbajte na to, aby ste pri tom neprivreli vrečko na prach.
- Nasadte sacie hrdlo do sacieho otvoru, až zreteľne zaklapne. Vodiace značky oboch dielov musia smerovať na seba. (obr. 02)

Rozsvietenie indikátora výmeny vzduchového filtra

Vymeňte vzduchový filter keď sa hlásenie zobrazí na displeji vysávača. V tomto čase by sa mal skontrolovať aj stav znečistenia ochranného filtra motora, viď odstavec „Čistenie ochranného filtra motora“.

Pri každej výmene vzduchového filtra musíte vynulovať displej. K tomu je potrebné zapnúť vysávač.

- Držte stlačené tlačidlo +.

Zobrazí sa odpočítavanie a ventilátor vysávača sa vypne.

Úspešné vynulovanie ukazovateľa sa zobrazí zelenou farbou. Ukazovateľ potom zhasne a nachádza sa opäť v pôvodnej polohe.

Ukazovateľ je možné vynulovať len vtedy, keď sa zobrazí výmena vzduchového filtra, nie však medzitým.

Výmena vzduchového filtra AirClean Plus 50, Silence AirClean 50, Active AirClean 50 a HEPA AirClean 50 (obr. 26 + 27)

Dbajte na to, aby bol nasadený vždy iba jeden vzduchový filter.

- Otvorte kryt prachového priestoru. (obr. 23)

Pokiaľ by ste však chceli použiť vzduchový filter AirClean, dbajte bezpodmienečne na pokyny v odstavci „Zmena vzduchového filtra“.

- Vytiahnite vzduchový filter dopredu a vyberte ho smerom nahor. (obr. 26)
- Vložte nový vzduchový filter tak, aby v spodnej časti tesne priliehal, a tlačte ho dozadu, pokým nezacvakne na oboch stranách. (obr. 27)

⚠ Poškodenie v dôsledku znečistenia prachového filtra.

Nezaklapnutím vrečka na prach sa môže dostať veľké množstvo prachu do prachového priestoru a poškodiť konštrukčné diely.

Pred zatvorením veka prachového priestoru sa uistite, že je vrečko na prach vložené a západka je zatvorená.

- Zatvorte kryt prachového priestoru tak, aby zaklapla západka a dbajte na to, aby ste pri tom neprivreli vrečko na prach.

Zmena vzduchového filtra (obr. 28)

Dbajte na to, aby bol nasadený vždy iba jeden vzduchový filter.

Podľa modelu je sériovo nasadený jeden z nasledujúcich vzduchových filtrov:

- a AirClean

- b AirClean Plus 50 (svetlo modrý)
- c Silence AirClean 50 (šedý)
- d Active AirClean 50 (čierny)
- e HEPA AirClean 50 (biely)

Pri výmene dbajte na nasledovné

Pokiaľ miesto vzduchového filtra **b, c, d** alebo **e** nasadzujete vzduchový filter **a**, tak tento musíte bezpodmienečne vložiť do mriežky filtra (obr. 29), viď kapitola „Príslušenstvo na dokúpenie“, odstavec „Filter“.

Čistenie ochranného filtra motora (obr. 30 + 31)

- Otvorte kryt prachového priestoru. (obr. 23)
- Vyberte prachové vrečko. (obr. 24)
- Odomknite ochranný filter motora smerom dopredu a vyberte ho smerom nahor z prachového priestoru. (obr. 30)

⚠ Poškodenia nevhodným čistením. Filter sa môže poškodiť a stratiť svoju účinnosť.

Ochranný filter motora nečistite vodou. Nepoužívajte pri čistení žiadne ostré alebo špicaté predmety.

- Ochranný filter motora vyčistite suchou handričkou alebo štetcom na prach.
- Zasuňte závesy ochranného filtra motora presne do ich priehlbín v prachovom priestore a ochranný filter motora zaistite, pokým zreteľne nezacvakne. (obr. 31)
- Vložte vrečko na prach do držiaka, až kým sa záklopka úplne nezatvorí. (obr. 25)

- Zatvorte kryt prachového priestoru tak, aby zaklapla západka a dbajte na to, aby ste pri tom neprivreli vrecko na prach.

Čas výmeny batérie v rukoväti s diaľkovým ovládaním Comfort 2.0

Vysávač včas na displeji hlási, kedy sa vyčerpá kapacita batérie. Majte pritom pripravené 3 V batérie (gombíkové CR 2032).

Ak je batéria vybitá alebo nie je vložená, vysávač môžete napriek tomu ďalej používať.

Výmena batérie v rukoväti s diaľkovým ovládaním Comfort 2.0 (obr. 32 + 33)

- Krížovým skrutkovačom odskrutkujte upevňovaciu skrutku krytu a kryt zložte. (obr. 32)
- Vymeňte batériu za novú. Dbajte na polaritu. (obr. 32 + 33)
- Nasadte kryt, pričom dodržte postup upevňovania a utiahnite upevňovaciu skrutku. (obr. 33)
- Starú batériu zlikvidujte cez komunálny zberný odpad.

Výmena zberačov nití (obr. 34)

(nie je možné pre modely s podlahovými tryskami FlexTeQ/AllFloor)

Ak sú zberače nití opotrebované, potom zberače vymeňte.

- Nadvihnite zberače nití zo štrbín na zasunutie napr. skrutkovačom s plochou čepelou. Použite pritom napríklad skrutkovač s plochou čepelou.
- Nahradte staré zberače nití novými.

Náhradné diely dostanete u Vášho špecializovaného predajcu Miele alebo u servisnej služby Miele.

Čistenie vysávača a príslušenstva

 Nebezpečenstvo úrazu sieťovým napätím.

Pri vypnutom vysávači je prítomné sieťové napätie.

Pred každým čistením vytiahnite zástrčku zo zásuvky.

 Nebezpečenstvo úrazu sieťovým napätím.

Vlhkosť vo vysávači znamená nebezpečenstvo úrazu elektrickým prúdom. Vysávač nikdy neponárajte do vody.

- Textilné povrchy vysávajte vysávačom s nasadeným sacím štetcom na najnižšom stupni výkonu.
- Vysávač a všetky diely príslušenstva z umelej hmoty môžete ošetrovať bežným čistiacim prostriedkom na umelé hmoty.

Statický náboj môže spôsobiť hromadenie prachu na plastových častiach vysávača. Odstráňte ho mäkkou a suchou utierkou.

 Poškodenie nevhodnými čistiacimi prostriedkami.

Všetky povrchy sú citlivé na poškrabanie. Všetky povrchy sa môžu zafarbiť alebo zmeniť, ak prídu do styku s nevhodnými čistiacimi prostriedkami.

Nepoužívajte drhnuce prostriedky, čistiace prostriedky na sklo alebo univerzálne čistiace prostriedky a prostriedky na ošetrovanie s obsahom oleja.

Čistenie prachového priestoru

Prachový priestor vysajte druhým vysávačom, alebo ho vyčistite suchou prachovkou alebo štetcom.

Vyčistite aj spodnú stranu krytu prachového priestoru.

Odstraňovanie problémov

Väčšinu chýb a porúch môžete odstrániť sami. V mnohých prípadoch môžete ušetriť čas a peniaze, pretože nemusíte volať servisnú službu.

Ďalšie informácie o tom, ako odstrániť poruchy sami, nájdete na www.miele.sk/support/customer-assistance.



⚠ Nebezpečenstvo úrazu sieťovým napätím.

Pri vypnutí vysávača je prítomné sieťové napätie.

Pred každým odstraňovaním problému vytiahnite zástrčku zo zásuvky.

Problém	Príčina a odstránenie
Vysávač sa sám vypína.	<p>Obmedzovač teploty vypne vysávač, keď je príliš teplý. Porucha môže nastať, ak upchajú napríklad väčšie predmety sacie cesty, keď je plné vrečko na prach, alebo je silne znečistený ochranný filter motora alebo vzduchový filter.</p> <p>■ Vypnite potom vysávač nášľapným tlačidlom zap./vyp  a vytiahnite sieťovú zástrčku zo zásuvky.</p> <p>Po odstránení príčiny a po odstavení vysávača na dobu asi 20-30 minút vysávač vychladne tak, že ho možno opäť zapnúť a používať.</p>

Technické údaje

Bluetooth

kmitočtové pásmo 2,40 GHz – 2,4835 GHz

maximálny vysielač výkon < 10 mW

WiFi

kmitočtové pásmo 2,40 GHz – 2,4835 GHz

maximálny vysielač výkon < 100 mW

Spotreba energie v pohotovostnom režime

s aktivovanou WiFi sieťou 0,95 W

s deaktivovanou WiFi sieťou 0,95 W

Autorské práva a licencie

Na obsluhu a riadenie vysávača používa Miele vlastný software alebo iné softwarové aplikácie, na ktoré sa nevzťahuje licenčná podmienka platná pre tzv. otvorený software. Tento Software/Software komponenty sú chránené autorským právom. Je potrebné rešpektovať autorské práva Miele a tretích strán.

Súčasťou tohto vysávača sú aj softvérové komponenty, ktoré sú v rámci licenčných podmienok upravujúcich otvorený software predávané ďalej. Príslušné komponenty s otvoreným zdrojovým kódom spolu s príslušnými údajmi o autorských právach, kópiami aktuálne platných licenčných podmienok a prípadne ďalšie informácie sú dostupné lokálne prostredníctvom IP adresy a internetového prehliadača (*http://<ip adrese>/Licenses*). Tam uvedené ustanovenia o zodpovednosti a záruke v licenčných podmienkach Open Source platia len vo vzťahu k príslušným držiteľom práv.

Prehlásenie o zhode

Miele týmto prehlasuje, že tento podlahový vysávač zodpovedá smernici 2014/53/EU.

Úplný text vyhlásenia o zhode EÚ je k dispozícii na jednej z nasledujúcich internetových adries:

- Produkty, na stiahnutie www.miele.sk

Servisná služba

Kontakt pri poruchách

Pri poruchách, ktoré neviete sami odstrániť informujte Vášho špecializovaného predajcu Miele alebo servisnú službu Miele.

Kontaktné údaje servisnej služby Miele nájdete na konci tohto dokumentu.

Záruka

Záručná doba je 2 roky.

Ďalšie informácie k záručným podmienkam vo svojej krajine získate u servisnej služby Miele.

Príslušenstvo na dokúpenie

V prvom rade sa riadte pokynmi na čistenie a údržbu výrobcu Vašej podlahovej krytiny.

Odporúčame používať originálne príslušenstvo s logom Miele na obale. Len tak možno optimálne využiť sací výkon vysávača a dosiahnuť najlepší možný výsledok čistenia.

Uvedomte si prosím, že na poruchy a poškodenie vysávača, ktorých príčinou je použitie príslušenstva neoznačeného na obale Miele logom sa nevzťahuje záruka.

Zdroje pre príslušenstvo

Miele originálne diely môžete objednať cez Miele internet, Miele servisnú službu alebo zakúpiť u Vášho špecializovaného predajcu Miele.

Originálne príslušenstvo Miele spoznáte podľa loga Miele na obale.

Jednotlivé modely sú už sériovo vybavené jednou alebo viacerými z nasledujúcich súčastí príslušenstva.

Podlahové hubice / kefy

Podlahová hubica AllFloor (SBD 380-3)

Plochá podlahová hubica na vysávanie pod veľmi nízkym nábytkom. Je tiež tenký, ľahký a vyznačuje sa veľmi dobrým zberom hrubých nečistôt.

Turbokefa TurboTeQ (STB 305-3)

Na odstraňovanie nití a vlasov z kobercov s krátkym vlasom.

Podlahová kefa Parquet Twister s otočným kĺbom (SBB 300-3)

S prírodnými štetinami na vysávanie rovných tvrdých podlahových plôch a malých výklenkov.

Podlahová kefa Parquet Twister XL s otočným kĺbom (SBB 400-3)

S prírodnými štetinami na rýchle vysávanie veľkých rovných tvrdých podlahových plôch a malých výklenkov.

Ostatné príslušenstvo

Ručná turbokefa Turbo Mini (STB 101)

Na vysávanie a kefovanie čalúneného nábytku, matracov alebo autosedačiek.

Univerzálna kefa (SUB 20)

Na vysávanie prachu z kníh, regálov a pod.

Kefa na lamelové / výhrevné telesá (SHB 30)

Na vysávanie prachu z rebier výhrevných telies, úzkych regálov alebo škár.

Hubica na čistenie matracov (SMD 10)

Na pohodlné vysávanie matracov, čalúneného nábytku a jeho škár.

Hubica na vysávanie škár 300 mm (SFD 10)

Obzvlášť dlhá hubica na vysávanie záhybov, škár a rohov.

Hubica na vysávanie škár 560 mm (SFD 20)

Ohybná hubica na vysávanie škár na ťažko prístupných miestach.

Hubica na čalúnený nábytok XL (SPD 20)

Široká hubica na vysávanie čalúneného nábytku, matracov a vankúšov.

Filter

Vzduchový filter AirClean Plus 50 (SF-AP 50)

Vzduchový filter zaisťujúci najčistejší vyfukovaný vzduch.

Vzduchový filter Silence AirClean 50 (SF-SA 50)

Na značné zníženie hluku vysávača.

Vzduchový filter Active AirClean 50 (SF-AA 50)

K značnému znižovaniu rušivých pachov. Ideálny pre majiteľov zvierat a fajčiarske domácnosti.

Vzduchový filter HEPA AirClean 50 (SF-HA 50)

Vhodný obzvlášť na filtrovanie jemného prachu a pre alergikov. Ideálny pre alergikov.

Mriežka filtra

Mriežku filtra potrebujete, keď chcete miesto vzduchového filtra AirClean Plus 50, Silence AirClean 50, Active AirClean 50 alebo HEPA AirClean 50 použiť vzduchový filter AirClean.

tr - İçindekiler

Güvenlik Talimatları ve Uyarılar	188
Sürdürülebilirlik ve çevre koruma	193
Cihazın Tanıtımı	194
666/2013 (AB) sayılı Avrupa Birliği tüzüğü ile ilgili açıklama	196
Şekil Referansları	196
Tanıtım	196
Ekrandaki semboller	196
Birlikte verilen aksesuarlar	197
3D4U	197
Ağ bağlantısı.....	197
Toz torbası değiştirme göstergesinin fonksiyonu	198
Atık hava filtresi değiştirme göstergesinin işleyişi	198
İlk çalışma	198
Çekiş hortumunun takılması	198
Çekiş hortumunun çıkarılması	198
Çekiş hortumunun ve tutma sapının birleştirilmesi	198
Tutma sapının ve çekiş borusunun birleştirilmesi	198
Çekiş borusunun ve iki konumlu zemin başlığının birleştirilmesi	199
Uzaktan kumandalı tutacağı bağlama.....	199
Ağ bağlantısı fonksiyonunun etkinleştirilmesi	199
Kullanım	199
Teleskopik borunun ayarlanması (Şekil 07).....	199
Zemin başlığının ayarlanması	200
Merdiven basamaklarının süpürülmesi	200
Güç kablosunun dışarı çekilmesi	200
Güç kablosunun geri sarılması	200
Cihazın gücünün açılması ve kapatılması	200
Güncelleme 	200
Çekiş gücü seçimi.....	201
Ayak düğmeleri	201
Comfort uzaktan kumandalı tutacak 2.0	201
Ara çekiş gücü kademeleri	201
Çalışmaya ara verme.....	201
Aksesuarların çıkarılması	202
2'si 1 arada döşeme ve dar aralık ucunun ayarlanması	202
Comfort uzaktan kumandalı tutacak 2.0 üzerindeki toz fırçası kullanma	202
Süpürme molaları için park sistemi	203
Elektrikli süpürge kullanılmadığında kaldırılmasına yönelik park sistemi	203
Temizlik ve bakım	203
Toz torbası değiştirme göstergesi	203

Toz torbasının çıkarılması	203
Toz torbasının takılması	204
Atık hava filtresi değiştirme göstergesinin yanması	204
AirClean Plus 50, Silence AirClean 50, Active AirClean 50 ve HEPA AirClean 50 atık hava filtrelerinin değiştirilmesi	204
Atık hava filtresi tipinin değiştirilmesi	205
Motor koruma filtresinin temizlenmesi	205
Comfort uzaktan kumandalı tutacak 2.0 üzerindeki pilin değiştirilme zamanı	205
Comfort uzaktan kumandalı tutacak 2.0 üzerindeki pilin değiştirilmesi	206
İplik toplama bandının değiştirilmesi	206
Elektrikli süpürge ve aksesuarların temizlenmesi	206
Sorunların giderilmesi	207
Teknik veriler	207
Telif hakları ve lisanslar	208
Uygunluk Beyanı.....	208
Müşteri Hizmetleri	209
Garanti	209
Sonradan satın alınabilen aksesuarlar	209
Aksesuar tedarikçileri	209

tr - Güvenlik Talimatları ve Uyarılar

Bu elektrikli süpürge öngörülen güvenlik şartlarına uygundur. Usulüne uygun olmayan kullanım bedensel yaralanmalara ve maddi hasarlara sebep olabilir.

Elektrikli süpürgeyi ilk kez kullanmadan önce kullanım kılavuzunu okuyunuz. Kullanım kılavuzu elektrikli süpürge kullanımına, temizlenmesine ve bakımına ilişkin önemli bilgiler sunmaktadır. Bu bilgiler sayesinde kendinizi ve başkalarını korur ve oluşabilecek zararların önüne geçersiniz.

IEC 60335-1 standardı uyarınca Miele, “İlk çalıştırma” bölümünün ve güvenlik talimatları ve uyarılarının mutlaka okunması ve bunlara uyulması gerektiğine önemle dikkat çeker.

Miele, bu talimatlara uyulmamasından kaynaklanan zararlardan sorumlu tutulamaz.

Kullanım kılavuzunu saklayınız ve cihazın sizden sonraki sahibine veriniz.

Elektrikli süpürge gücünü her kullanımdan sonra, her aksesuar değişiminden ve her bir temizlik, bakım ve hata giderme işleminden önce daima kapatınız. Elektrik fişini prizden çekiniz.

Kullanım Kuralları

- ▶ Bu elektrikli süpürge evde ve ev benzeri ortamlarda kullanılmak üzere tasarlanmıştır. Bu elektrikli süpürge inşaatlarda kullanıma uygun değildir.
- ▶ Bu elektrikli süpürge günlük kullanımda halıların, halı kaplı ve dayanıklı sert zeminlerin temizliği için uygundur.
- ▶ Bu elektrikli süpürge dış alanlarda kullanılmak üzere tasarlanmamıştır.
- ▶ Bu elektrikli süpürge deniz seviyesinden en fazla 4000 m yükseklikte kullanılabilir.

▶ Elektrikli süpürgeyi sadece kuru maddeleri çekmek için kullanınız. İnsanlar veya hayvanlar üzerinde kullanılmamalıdır. Diğer kullanım türlerine, modifikasyonlara ve değişikliklere izin verilmez.

▶ Fiziksel, algısal veya ruhsal kapasiteleri ya da tecrübesizlikleri veya bilgisizlikleri dolayısıyla elektrikli süpürgeyi güvenli bir şekilde kullanamayacak (çocuklar dahil) kişiler bu elektrikli süpürgeyi bir sorumlunun gözetimi veya talimatları olmaksızın kullanmamalıdır.

Evdeki Çocuklar

▶ Boğulma tehlikesi! Çocuklar ambalaj malzemeleri (örn. folyo gibi) ile oynarken başlarına geçirebilir ve boğulabilirler. Ambalaj malzemelerini çocuklardan uzak tutunuz.

▶ 8 yaşından küçük çocuklar sürekli gözetim altında olmadıkları müddetçe elektrikli süpürgeye uzak tutulmalıdır.

▶ Çocuklar ancak 8 yaşından itibaren ve sadece güvenli bir şekilde kullanabilmeleri için gerekli bilgiler kendilerine verildikten sonra elektrikli süpürgeyi gözetimsiz olarak kullanabilirler. Çocukların hatalı bir kullanımın olası tehlikelerini tanıyabilmeleri ve anlayabilmeleri gerekir.

▶ Çocuklar yanlarında bir yetişkin olmadan elektrikli süpürgeyi temizleyemez veya bakımını yapamazlar.

▶ Elektrikli süpürgeyi çevresindeki çocuklara çok dikkat ediniz. Çocukların süpürge ile oynamasına asla izin vermemelisiniz.

▶ LED'li veya tutacaktan kumandalı modellerde: Pillerin çocukların eline geçmesini önleyiniz.

Teknik Güvenlik

▶ Priz, 16 A veya 10 A'lık bir sigorta ile emniyet altına alınmış olmalıdır.

tr - Güvenlik Talimatları ve Uyarılar

► Elektrikli süpürgeyi ve tüm aksesuar parçalarını kullanmadan önce, gözle görülür hasarlara yönelik olarak kontrol ediniz. Hasarlı elektrikli süpürgeyi ve hasarlı aksesuarları çalıştırmayınız.

► Elektrikli süpürge için tip etiketindeki bağlantı değerlerini (frekans ve gerilim) elektrik şebekesi verileri ile karşılaştırınız. Bu verilerin mutlaka birbirleriyle uyumsuz olması gerekir. Elektrikli süpürge, değişiklik yapılmaksızın 50 Hz veya 60 Hz için uygundur.

► Bağımsız veya şebeke senkronizasyonu olmayan bir enerji besleme sisteminde (örneğin mikro şebekeler, yedekleme sistemleri) kesintili veya kesintisiz işletim mümkündür. Bu türden bir işletim için enerji besleme sisteminin, EN 50160 standardındaki tüm şebeke bağlantı noktalarında gerilim karakteristiklerinin içinde kalan sınırları ve benzeri gereklilikleri kapsmalıdır.

Ev tesisatında ve bu Miele ürününde öngörülen koruyucu tedbirler, fonksiyon ve çalışma şekli bakımından mikro şebeke işletiminde veya şebeke senkronizasyonu olmayan işletimde de sağlanmalı veya tesisatta eşdeğer tedbirler uygulanmalıdır.

► Garanti süresi içinde elektrikli süpürge yapılacak onarımlar yalnızca yetkili bir uzman teknisyen veya Miele Müşteri Hizmetleri tarafından gerçekleştirilmelidir, aksi takdirde daha sonra ortaya çıkacak hasarlar durumunda garanti talebi yapılamaz.

► Güç kablosu hasar gördüyse, elektrikli süpürgeyi kullanmayınız. Hasarlı bir güç kablosu sadece kablo tamburu ile birlikte değiştirilebilir (Miele Webshop'tan veya Miele Müşteri Hizmetlerinden temin edilebilir). Güvenlik sebeplerinden dolayı güç kablosu, sadece Miele tarafından yetkilendirilmiş uzman bir teknisyen veya Miele müşteri hizmetleri tarafından değiştirilmelidir.

► Süpürge'nin güç kablosunu süpürgeyi bir yerden bir yere çekmek için kullanmayınız ve prizden çıkarmak istediğinizde kablodan tutmayınız, fişi tutarak prizden çıkartınız. Güç kablosunu zarar görmemesi için keskin köşelerden ve kapı altlarından çekmeyiniz. Süpürgeyi güç kablosu üzerinden çok sık geçirmemeye dikkat ediniz. Güç kablosu, fiş ve priz zarar görebilir ve güvenliğinizi tehlikeye sokabilir.

► Onarımlar yalnızca yetkili bir uzman teknisyen veya Miele Müşteri Hizmetleri tarafından gerçekleştirilmelidir. Usulüne uygun olmayan onarımlar sonucunda kullanıcı için ciddi tehlikeler ortaya çıkabilir.

Doğru Kullanım

► Elektrikli süpürgeyi toz torbası, motor koruma filtresi ve atık hava filtresi olmadan kullanmayınız.

► Toz torbası takılı olmadığında, toz torbası bölmesi kapağı kapatılamaz. Zor kullanarak kapatmaya çalışmayınız.

► Toz torbası bölmesi kapağını kapatmadan önce, toz torbasının yerine oturacak şekilde takılmış olduğundan emin olunuz.

► İster kor halinde olsun ister sönmüş görünüyorsa, yanmış veya halen kor halinde olan sigara, kül veya kömür gibi şeyleri elektrikli süpürge ile çekmeyiniz.

► Yazıcılar ve fotokopi makinelerinde kullanılan toner tozlarını elektrikli süpürgeyle çekmeyiniz, bunların elektrik iletkenliği vardır.

► Elektrikli süpürgeyi herhangi bir su, sıvı ya da nemli kirlilik için kullanmayınız. Yeni silinmiş veya şampuanla yıkanmış halıları ve kilimleri elektrikli süpürge ile almadan önce tamamen kurummasını bekleyiniz.

► Yanıcı ve patlayıcı sıvıları veya gazları elektrikli süpürge ile çekmeyiniz ve bu tür maddelerin depolandığı yerleri elektrikli süpürgeyle temizlemeyiniz.

tr - Güvenlik Talimatları ve Uyarılar

- ▶ Hava çekiş ucunun başınızın yakınlarına gelmesini önleyiniz.
- ▶ Pillere ilişkin önemli hususlar (LED'li ve elden kumandalı modellerde)
 - Pilleri kısa devre bağlamayınız, şarj etmeyiniz ve ateşe atmayınız.
 - Pillerin atılması: Tutacaktan pilleri çıkartınız ve öngörülen toplama merkezlerine bırakınız. Pilleri çöpe atmayınız.

Temizlik

- ▶ Elektrik süpürgenizi asla suya sokmayınız ve süpürgeyi sadece kuru veya hafif nemli bir bezle siliniz.

Aksesuarlar ve yedek parçalar

- ▶ Boru takmadan sadece tutma sapı ile yapılan temizlikte sapın zarar görmemesine dikkat ediniz.
- ▶ Sadece ambalajında Miele logosu olan toz torbaları, filtreler ve orijinal aksesuarlar kullanmanızı tavsiye ederiz. Üretici, sadece bu aksesuarlar için güvenliği garanti edebilir.
- ▶ Miele sadece orijinal yedek parçaların güvenlik şartlarını sağladığını garanti eder. Arızalı bileşenleri orijinal yedek parçalarla değiştirmenizi tavsiye ederiz.
- ▶ Elektrikli süpürgenizin seri üretiminin sonlanmasının ardından Miele, size işlevlerin sürdürülmesini sağlayan yedek parçalar için en az 10 yıl olmak üzere 15 yıla varan tedarik garantisi sunmaktadır.

Nakliye

- ▶ Ambalaj, elektrikli süpürgeyi nakliye hasarlarına karşı korur. Ambalajın nakliye amacıyla muhafaza edilmesini tavsiye ederiz.

Satış ambalajının bertaraf edilmesi

Ambalaj cihazı nakliye hasarlarına karşı korur. Ambalaj malzemeleri bertaraf işlemine yönelik olarak çevre dostu malzemelerden seçilmiştir ve geri dönüştürülmesi mümkündür.

Ambalajın malzeme döngüsüne geri kazandırılması hammadde tasarrufu sağlar ve atık oluşumunu azaltır. İmha edilmesi için ambalajı ikili sistemlere (örneğin sarı çöp torbası/sarı çöp konteyneri) dahil edin.

Toz torbasının ve filtrelerin elden çıkarılması

Toz torbası ve filtreler, çevre dostu malzemelerden imal edilmiştir. Filtreler normal evsel atıklarla birlikte bertaraf edilebilir. Toz torbası da, evsel atıklarda bulunması yasak olan kirler içermediği müddetçe evsel atıklar ile bertaraf edilebilir.

Eski Cihazın Bertaraf Edilmesi

Elektrikli ve elektronik cihazlar birçok değerli materyal içerir. Bu tür cihazlar aynı zamanda işleyişleri ve güvenlikleri için gerekli belirli maddeler, karışımlar ve bileşenler de içerir. Bunlar evsel atıklar içinde ve uygunsuz işlem görmeleri halinde insan sağlığına ve çevreye zarar verebilirler. Eski cihazınızı bu sebeple hiçbir suretle evsel atıklarla birlikte atmayınız.



Bunun yerine varsa belediyeler, bayiler veya Miele'de bulunan elektrikli ve elektronik cihazların teslimi ve değerlendirilmesine yönelik resmi toplama ve geri alma merkezlerinden yararlanınız. El-

den çıkarılacak eski cihaz üzerindeki olası kişisel verilerin silinmesinden yasalar uyarınca siz sorumlusunuz. Lütfen eski cihazın evden çıkarılıncaya kadar çocukların erişemeyeceği güvenli bir yerde muhafaza edilmesini sağlayınız.

Eski pillerin ve akümülatörlerin iadesi

Elektrikli ve elektronik cihazlar ayrıca, kullanıldıktan sonra evsel atıklarla birlikte bertaraf edilmemesi gereken birçok pil ve akümülatör de içerirler. Yasalar uyarınca cihazın içinden çıkarılması mümkün pilleri ve akümülatörleri çıkarmak ve ücretsiz olarak teslim edilebilecekleri uygun bir toplama merkezine (ör. satış mağazasına) götürmek ile yükümlüsünüzdür. Pillerin ve akümülatörlerin insan sağlığına ve çevreye zarar verebilecek maddeler içeriyor olması mümkündür.

Pilin veya akümülatörün üzerindeki işaretler ek bilgi sunar. Üstü çizilmiş çöp kutusu, pilleri ve akümülatörleri kesinlikle evsel atıkla birlikte atmamanız gerektiğini ifade eder. Üstü çizilmiş çöp kutusunun üzerinde bir veya daha fazla kimyasal sembolü varsa bu, pil veya akümülatörün kurşun (Pb) kadmiyum (Cd) ve/veya cıva (Hg) içerdiği anlamına gelir.



Eski piller ve akümülatörler, tekrar kullanılması mümkün önemli hammaddeler içerirler. Piller ve akümülatörlerin ayrı olarak toplanması bunların işlem görmesini ve geri dönüşümünü kolaylaştırır.

tr - Cihazın Tanıtımı

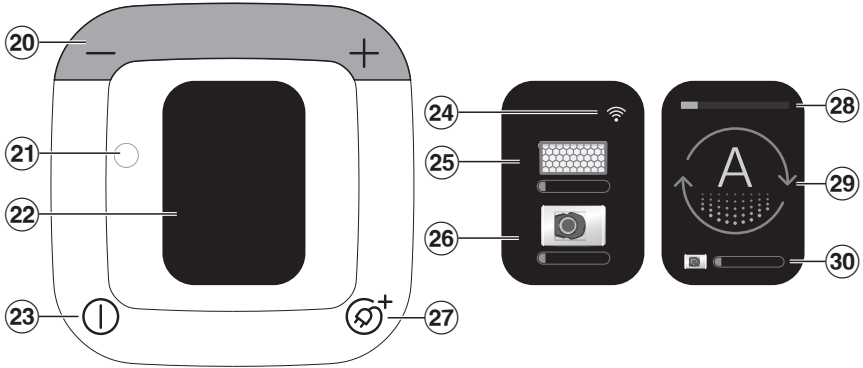
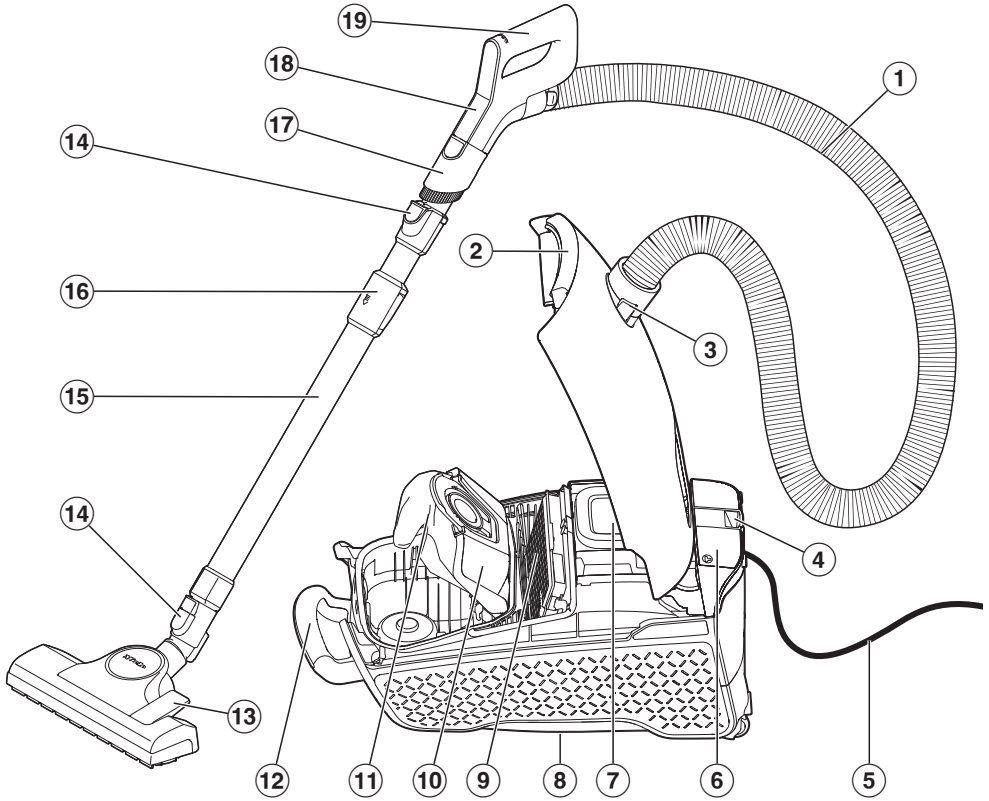

- ① Çekiş hortumu
- ② Toz haznesi kapağı kilit açma düğmesi
- ③ Hortum bağlantı ucu
- ④ Süpürme molaları için park sistemi
- ⑤ Fişli elektrik kablosu
- ⑥ 2'si 1 arada döşeme ve dar aralık ucu için aksesuar bölmesi
- ⑦ Kumanda paneli
- ⑧ Kullanılmayacak elektrikli süpürge için park sistemi (elektrikli süpürge için alt tarafı)
- ⑨ Orijinal Miele atık hava filtresi*
- ⑩ Toz torbası yuvası
- ⑪ Orijinal Miele toz torbası
- ⑫ Taşıma sapı
- ⑬ Zemin başlığı
- ⑭ Kilit açma düğmeleri
- ⑮ Teleskopik boru
- ⑯ Teleskopik boru serbest bırakma düğmesi
- ⑰ Çıkarılabilir toz fırçası
- ⑱ Comfort uzaktan kumandalı tutacak 2.0 kumanda paneli
- ⑲ Comfort uzaktan kumandalı tutacak 2.0
- ⑳ Çekiş gücünü ayarlamak için +/- ayak düğmeleri
- ㉑ Optik arayüz müşteri hizmetleri tarafından kullanılır
- ㉒ Ekran
- ㉓ Açma/Kapama ayak düğmesi ①
- ㉔ Wi-Fi sinyali durumu
- ㉕ Atık hava filtresi değiştirme göstergesi
- ㉖ Toz torbası değiştirme göstergesi
- ㉗ Otomatik kablo sarma düğmesi ④+
- ㉘ Seçilen güç kademesi
- ㉙ Seçilen güç kademesinin sembolü
- ㉚ Toz torbası değiştirme göstergesi

* Bu donanım özelliklerinin tasarımı modele bağlı olarak farklı olabilir veya bu özellikler bulunmayabilir.

666/2013 (AB) sayılı Avrupa Birliği tüzüğü ile ilgili açıklama

Bu elektrikli süpürge ev tipi bir elektrikli süpürge ve yukarıda belirtilen yönetmelik uyarınca üniversal elektrikli süpürge olarak sınıflandırılmıştır.

Bu kullanım kılavuzuna ve diğer verilere, Miele'nin www.miele.com.tr adresindeki Miele web sayfasından erişilebilir.

Yönetmelik uyarınca belirlenen yıllık tüketim, 50 temizleme işlemi esas alan gösterge niteliğindeki yıllık enerji tüketimini (kWh/yıl) vermektedir. Gerçek enerji tüketimi elektrikli süpürge'nin nasıl kullanıldığına bağlıdır.

Yukarıda adı geçen yönetmelikte belirtilen, gerçekleştirilmesi gerekli tüm testler ve hesaplamalar, aşağıdaki geçerli uyumlaştırılmış standartlara göre ve Avrupa Komisyonu tarafından yönetmeliklere ilişkin olarak yayınlanmış olan Eylül 2014 tarihli direktifler dikkate alınarak gerçekleştirilmiştir:

- EN 60312-1 Ev ve benzeri yerlerde kullanılan elektrikli süpürgeler – Bölüm 1: Vakumlu temizleyiciler – Performans ölçme yöntemleri
- EN 60704-2-1 Akustik gürültü - Ev ve benzeri yerlerde kullanılan elektrikli cihazlardan kaynaklanan-Hava ile yayılan gürültünün belirlenmesi için deney kodu Bölüm 2-1: Elektrik süpürgeleri için özel kurallar
- EN 60335-2-2 Güvenlik kuralları – Ev ve benzeri yerlerde kullanılan elektrikli cihazlar için – Bölüm 2-2: Vakumlu temizleyiciler ve su emmeli temizleme cihazları için özel kurallar

Elektrikli süpürge ile birlikte verilen zemin başlıkları ve aksesuarların hepsi yönetmelikte açıklanan, halı ve sert zeminlerin yoğun temizliğinde kullanıma yöne-

lik değildir. Değerlerin belirlenmesinde aşağıdaki zemin başlıkları ve ayarlar kullanılmıştır:

Halı ve sert zemin üzerinde enerji tüketimleri ve temizlik sınıflarının yanı sıra halı üzerinde gürültü değeri için iki konumlu zemin başlığı, fırçalar içeri çekilmiş olarak kullanılmıştır (pedala  basınız).

Yönetmelik uyarınca belirlenmiş olan veriler, sadece farklı zeminler üzerinde burada verilmiş olan zemin başlığı kombinasyonları ve ayarlarına ilişkindir.

Tüm ölçümler için sadece orijinal Miele toz torbası, motor koruma filtresi ve atık hava filtresi kullanılmıştır.

Şekil Referansları

Bölümlerde belirtilen şekilleri bu kullanım kılavuzunun sonunda bulabilirsiniz.

Tanıtım

Bu elektrikli süpürge halıların, halı kaplı zeminlerin ve hassas olmayan sert zeminlerin günlük temizliğine uygundur.

Miele zemin bakımı ürün yelpazesi birçok özel uygulama için uygun aksesuarlar sunar (bkz. "Sonradan satın alınabilen aksesuarlar").

Ekrandaki semboller

Ekranda güç kademelerini gösteren semboller bulunur. Bu semboller size hangi çekiş gücünün nerede kullanılacağını örnek vererek gösterir.



Perdeler, kumaşlar



Mobilya döşemeleri, yastıklar



Çekiş gücünün yüzeye göre otomatik olarak ayarlanması



Değerli halılar, küçük halılar ve yolluklar



Sert zeminler, aşırı kirlenmiş halılar ve halı kaplı zeminler



Ara çekiş gücü kademelerinin manuel olarak seçilmesi



Kayıtlı ara çekiş gücü kademesi

Kullanım ve fonksiyona ilişkin diğer semboller:

-	Çekiş gücünün azaltılması
+	Çekiş gücünün artırılması
①	Açma/Kapama
⊕	Otomatik kablo sarma

Birlikte verilen aksesuarlar (Şekil 01)

① Toz fırçası

Hassas olmayan yüzeylerin temizlenmesi, örneğin klavyelerin temizlenmesi veya kırıntılarının çekilmesi için uygundur.

② 2'si 1 arada döşeme ve dar aralık ucu

Kıvrımlı yerlerin, derzlerin, köşelerin ve mobilya döşemelerinin, şiltelerin, yastıkların, perdelerin vb. temizlenmesi için uygundur.

3D4U

Miele, 3D4U ile 3D yazıcı için indirilebilecek ücretsiz aksesuarlar sunmaktadır (www.miele.de, Servis, 3D4U).

Ağ bağlantısı

Elektrikli süpürmeniz entegre bir Wi-Fi modülü ile donatılmıştır. Wi-Fi modülü, ev ağınıza bağlanmanızı ve Miele uygulamasını bir mobil cihazda kullanmanızı sağlar.

Elektrikli süpürmeniz Wi-Fi üzerinden bir kez bağlandıktan sonra, süpürmenin gücünü her açtığınızda bağlantı otomatik olarak yeniden kurulur.

Miele Uygulaması* aracılığıyla Smart Extra fonksiyonları

Miele Uygulaması aracılığıyla ağa bağlanmak, aşağıdakiler de dahil olmak üzere çok sayıda Smart Extra fonksiyonuna erişim sunar:

- Durum bilgilerini görüntüleme
- Ek yardımcı fonksiyonları kullanma
- Yazılım güncellemeleri aracılığıyla elektrikli süpürmenizi en son Miele gelişmeleriyle güncelleme.

Smart Extras hakkında daha fazla bilgiyi Miele web sitesinde, Apple App Store® veya Google Play Store™ mağazalarında bulabilirsiniz.

*Miele & Cie. KG'nin sunduğu ek dijital hizmet. Modele ve ülkeye bağlı olarak fonksiyon kapsamı farklılık gösterebilir. Miele uygulamasında Miele dijital ürünleri ve hizmetlerine yönelik Genel Şartlar ve Koşullar ile Gizlilik Politikasını onaylamanız gerekir. Miele, dijital teklifleri istediği zaman değiştirme veya durdurma hakkını saklı tutar.

Wi-Fi bağlantısının kullanılabilirliği

Wi-Fi bağlantısı başka cihazlarla (ör. mikrodalga, uzaktan kumandalı oyuncaklar) bir frekans aralığını paylaşır. Bunun sonucunda geçici veya kalıcı bağlantı sorunları ortaya çıkabilir. Sunulan fonksiyonların sürekli bir şekilde kullanılabilirliği bu sebeple sağlanamayabilir.

Toz torbası değiştirme göstergesinin fonksiyonu

Göstergenin fonksiyonu toz, saç, iplik, halı havları, kum vb. gibi karışık tozlar için tasarlanmıştır.

Fakat süpürgeyle matkap kullanımında çıkan tozları veya yere dökülen un gibi maddeleri çektiğinizde toz torbasının gözenekleri çok çabuk tıkanır.

Bu durumda toz torbası henüz tam dolmadığı halde gösterge toz torbasını “dolu” olarak gösterecektir. Bu durumda toz torbasının değiştirilmesi gerekir.

Çok fazla tüy, halı havı, yün havı vb. çektiğinizde gösterge ancak toz torbası aşırı derecede dolduğunda tepki verir.

Atık hava filtresi değiştirme göstergesinin işleyişi

Atık hava filtresi değiştirme göstergesi, bir yıllık ortalama kullanıma karşılık gelen yaklaşık 50 saatlik bir kullanımın ardından yanar.

İlk çalıştırma

Çekiş hortumunun takılması (Şekil 02)

- Hortum bağlantı ucunu elektrikli süpürge'nin çekiş ağzına belirgin bir şekilde yerine oturuncaya kadar sokunuz. Bunun için her iki parçadaki kılavuz çizgileri aynı hizaya getiriniz.

Çekiş hortumunun çıkarılması (Şekil 03)

- Hortum bağlantı ucunun yan tarafındaki kilit açma düğmelerine basınız ve bağlantı ucunu çekiş ağzından çekerek çıkartınız.

Çekiş hortumunun ve tutma sapının birleştirilmesi (Şekil 04)

- Çekiş hortumunun bağlantı ucunu, yerine oturuncaya kadar tutma sapının içine sokunuz.

Tutma sapının ve çekiş borusunun birleştirilmesi (Şekil 05)

- Tutma sapını, yerine belirgin bir şekilde oturana kadar çekiş borusuna sokunuz. Bunun için her iki parçadaki kılavuz çizgileri aynı hizaya getiriniz.
- Parçaları birbirinden ayırmak istediğinizde kilit açma düğmesine basınız ve tutma sapını hafifçe çevirerek çekiş borusundan çıkartınız.

Çekiş borusunun ve iki konumlu zemin başlığının birleştirilmesi (Şekil 06)

- Çekiş borusunu sola ve sağa çevirerek zemin başlığına, yerine belirgin bir şekilde oturana dek sokunuz.
- Parçaları birbirinden ayırmak istediğinizde kilit açma düğmesine basınız ve teleskopik boruyu hafifçe çevirip çekerek zemin başlığından çıkarınız.

Uzaktan kumandalı tutacağı bağlama

Elektrikli süpürge ilk çalıştırıldığında en yüksek çekiş gücünde çalışmaya başlar. Bir sonraki kullanımdan itibaren elektrikli süpürge son seçilen çekiş gücünde çalışmaya başlar.

- + düğmesine ayağınızla en yüksek güç kademesine ulaşılan dek basınız.
- + ayak düğmesini basılı tutunuz.

Bir geri sayım görüntülenir ve süpürge fanı bağlantı denemesi süresince kapatılır. Geri sayım sona erdikten sonra ekranda bir uzaktan kumandalı tutacak gösterilir.

Elektrikli süpürge şimdi bağlantı modundadır.

- Düğmeye basmayı bırakınız.
- Etkinleştirmek için uzaktan kumandalı tutacaktaki herhangi bir düğmeye basınız.

Uzaktan kumandalı tutacak maksimum 20 saniye boyunca elektrikli süpürge ile bağlantı kurmaya çalışır.

Başarılı bağlantı süpürge ekranında gösterilir, ardından fan tekrar çalıştırılır.

Ağ bağlantısı fonksiyonunun etkinleştirilmesi

Elektrikli süpürgenin Wi-Fi ağına bağlanması sonucunda enerji tüketimi artar.

Elektrikli süpürgenizin kurulduğu yerde, Wi-Fi ağınızın sinyalinin yeterince güçlü olduğundan emin olunuz.

Kurulum için şunlara ihtiyacınız olacaktır:

1. Bir Wi-Fi ağı
2. Miele uygulaması
3. Miele kullanıcı hesabı. Kullanıcı hesabını Miele uygulaması ile oluşturabilirsiniz.



- Miele uygulamasını indirmek için QR kodunu tarayınız (henüz mevcut değilse).
- Miele uygulamasını açınız ve bir kullanıcı hesabı oluşturunuz.
- Ağ bağlantısına başlamak için QR kodunu tekrar tarayınız ve Miele uygulamasındaki kullanıcı kılavuzunu izleyiniz.

Bağlantı denemesi süresince süpürge fanı kapatılır. Başarılı bağlantı süpürge ekranında gösterilir.

Kullanım

Teleskopik borunun ayarlanması (Şekil 07)

Teleskopik boru, süpürme işlemi için çekip uzatarak en rahat uzunluğa ayarlayabileceğiniz, birbirinin içine geçirilmiş 2 adet boru parçasından oluşur.

- Kilit açma mekanizmasını kavrayınız ve teleskopik boruyu istenen uzunluğa ayarlayınız.

Zemin başlığının ayarlanması (Şekil 08 + 09)

Elektrikli süpürgezinizin modeline bağlı olarak elektrik süpürgezinizin resimde gösterilen bir zemin başlığı ile donatılmıştır.

Öncelikle zemin döşemesi üreticisinin temizlik ve bakım talimatlarını dikkate alınız.

Hassas olmayan düz ve sert zeminleri ve derzli zeminleri fırçaları dışarı çıkartarak süpürünüz:

- Ayak düğmesine  basınız.

Halıları ve halı kaplı zeminleri fırça içeri çekilmiş olarak süpürünüz:

- Ayak düğmesine  basınız.

Merdiven basamaklarının süpürülmesi (Şekil 10)

 Aşağı düşen elektrikli süpürge nedeniyle yaralanma tehlikesi. Merdivenden aşağı düşen elektrikli süpürge sizi veya başka kişileri yaralayabilir. Merdivenleri daima aşağıdan yukarı doğru temizleyiniz.

İki konumlu zemin başlığı merdiven basamaklarının çekilmesine de uygundur.

Güç kablosunun dışarı çekilmesi (Şekil 11)

- Güç kablosunu istediğiniz uzunluğa kadar dışarı çekiniz.
- Elektrik fişini prize takınız.

 Aşırı ısınma sonucu hasar.

Güç kablosu, uzun süreli kullanımda aşırı ısınabilir.

30 dakikadan daha uzun bir kullanımda güç kablosunu tamamen dışarı çekiniz.

Güç kablosunun geri sarılması (Şekil 12)

- Elektrik fişini prizden çekiniz.
- Kablonun sarılması için ayağınızla ayak düğmesine kısaca basınız.

Güç kablosu tamamen sarılarak toplanır. Kablo sarma işlemini istediğiniz konumda durdurabilirsiniz.

- Bunun için sarma işlemi sırasında kabloyu kısaca çekiniz.

Cihazın gücünün açılması ve kapatılması (Şekil 13)

- Ayağınızla Açma/Kapama düğmesine  basınız.

Güncelleme

Miele size düzensiz aralıklarla güncellemeler  sunar. Güncellemeler elektrikli süpürgezinizin yazılımını en son Miele yazılım sürümüne getirir.

Süpürgezinizin gücünü açtıktan sonra size mevcut güncellemeler  hakkında bilgi verilir.

- Güncellemenin yüklenmesini başlatmak için **+** ayak düğmesine basınız.

Bir ilerleme çubuğu, yükleme durumu hakkında sizi bilgilendirir.

- Güncellemenin yüklenmesini ertelemek için **-** ayak düğmesine basınız.

Süpürgezinizin gücünü bir sonraki açışınızda, sizden tekrar güncellemeyi yüklemeniz istenir.

Çekiş gücü seçimi

Temizlik sırasında elektrikli süpürge'nin çekiş gücünü zemin türüne göre ayarlayabilirsiniz. Çekiş gücü düşürüldüğünde zemin başlığına uygulanan itme kuvveti de azalır.

Seçilen güç kademesi bir sembol olarak ve süpürge ekranında turuncu renkli bir güç göstergesi aracılığıyla gösterilir.

Ayak düğmeleri (Şekil 14)

İlk kez çalıştırılırken elektrikli süpürge en yüksek çekiş gücünde çalışmaya başlar. Bir sonraki kullanımdan itibaren elektrikli süpürge son seçilen çekiş gücünde çalışmaya başlar.

- Daha yüksek bir çekiş gücü arzu ederseniz, + ayak düğmesine basınız.
- Daha düşük bir çekiş gücü arzu ederseniz, - ayak düğmesine basınız.

Comfort uzaktan kumandalı tutacak 2.0 (Şekil 15)

Süpürge, Açma/Kapama ① ayak düğmesi ile çalıştırdıktan sonra Comfort uzaktan kumandalı tutacak 2.0 üzerindeki tuşlar kullanılarak da eksiksiz şekilde kullanılabilir.

Süpürge'nizin Comfort uzaktan kumandalı tutacağı 2.0 üzerinde, otomatik güç kademesini seçmek için bir **A** düğmesi bulunur. Süpürge'nin çekiş gücü ilgili yüze göre ayarlanır.

⚠ Hafif kumaşları veya perdeleri **A** güç kademesinde süpürmeyiniz. Bu tip kumaşlar süpürge'nin içine çekilebilir ve zarar görebilir.

- Daha yüksek bir çekiş gücü arzu ederseniz, Comfort uzaktan kumandalı tutacak 2.0 üzerindeki + tuşuna basınız.

- Daha düşük bir çekiş gücü arzu ederseniz, Comfort uzaktan kumandalı tutacak 2.0 üzerindeki - tuşuna basınız.

Elektrikli süpürge ilk kez çalıştırıldığında en yüksek çekiş gücünde çalışmaya başlar.

Bir sonraki kullanımdan itibaren elektrikli süpürge son seçilen çekiş gücünde çalışmaya başlar.

Ara çekiş gücü kademeleri

Mevcut güç kademelerinden farklı olarak elektrikli süpürge'nizin çekiş gücünü, ihtiyaçlarınıza uygun çekiş gücüne ayarlayabilirsiniz.

Çekiş gücünü ihtiyaçlarınıza göre ayarlamak için aşağıda belirtilen işlem adımlarını uygulayınız:

- + veya - düğmesini basılı tutunuz.

Ara çekiş gücü kademelerinin manuel seçimine yönelik sembol ekranda gösterilir.

- İstedığınız çekiş gücüne ulaşıncaya kadar + veya - düğmesini basılı tutunuz.
- Düğmeyi bırakınız.

Düğmeye basılmadan geçen 5 saniyenin ardından ara çekiş gücü kademesi bir üst/alt güç kademesine kaydedilir. Kayıt işlemi bir onay işareti ✓ ile onaylanır. Kayıtlı ara çekiş gücü kademesinin sembolü gösterilir.

Bir sonraki kullanımda elektrikli süpürge kaydedilen ara çekiş gücü kademesiyle çalışmaya başlar. 4 standart güç kademesinden birinin seçilmesiyle kaydedilen güç kademesi silinir.

Çalışmaya ara verme

Kısa molalarda elektrikli süpürge'nin çalışmasını duraklatabilirsiniz.

- Uzaktan kumandalı tutacaktaki  Bekleme moduna tuşuna basınız.

 Elektrikli süpürgeyi sadece kısa molalar için bekleme moduna alınız. Aksi takdirde aşırı ısınma ve hasar tehlikesi söz konusu olur.

Uzaktan kumandalı tutacak üzerindeki tuşlara her basıldığında LED yanar.

Çalışmayı duraklattıktan sonra 3 olanağınız bulunur:

- Tekrar Bekleme moduna  tuşuna basınız.

Elektrikli süpürge son seçilmiş olan güç kademesinde tekrar çalışmaya başlar.

- + tuşuna basınız.

Elektrikli süpürge en yüksek çekiş gücünde çalışmaya başlar.

- - tuşuna basınız.

Elektrikli süpürge en düşük çekiş gücünde çalışmaya başlar.

Aksesuarların çıkarılması (Şekil 16)

- Aksesuar bölmesindeki işaretin üzerine basınız.

Aksesuar bölmesi açılır.

- Kombine döşeme ve dar aralık ucunu çıkarınız.
- Aksesuar bölmesi kapağını bastırarak kapatınız.

2'si 1 arada döşeme ve dar aralık ucunun ayarlanması

Dar aralık ucu (Şekil 17)

Aksesuar bölmesinden çıkarılan 2'si 1 arada döşeme ve dar aralık ucu, kıvrımların, derzlerin ve köşelerin süpürülmesi için uygundur.

Döşeme ucu (Şekil 17)

- 2'si 1 arada döşeme ve dar aralık ucunun kilit açma düğmesine basınız ve döşeme ucunu, döşeme ucu yerine oturana kadar kılavuzun üzerinde döndürünüz.

- Süpürme işlemi sona erdikten sonra kilit açma düğmesine basınız ve döşeme ucunu döndürerek başlangıç konumuna geri getiriniz. 2'si 1 arada döşeme ve dar aralık ucunu, kilit açma düğmesi belirgin şekilde yerine oturana kadar döndürünüz.

Comfort uzaktan kumandalı tutacak 2.0 üzerindeki toz fırçası kullanma

- Toz fırçasının kilit açma düğmesine basınız ve belirgin bir şekilde kenetlenene kadar dışarı doğru kaydırınız. (Şekil 18)
- Kilit açma düğmesine basınız ve toz fırçasını yana doğru döndürünüz. (Şekil 19)
- Toz fırçasını, tutma sapından sökülene kadar kılavuz üzerinden aşağı doğru kaydırınız. (Şekil 19)
- Toz fırçasını, belirgin bir şekilde kenetlenene kadar çekiş borusuna takınız. (Şekil 20)

Çekiş işlemi sona erdikten sonra

- Kilit açma düğmesine basınız ve toz fırçasını çekiş borusundan çekerek çıkarınız.
- Toz fırçasını, belirgin bir şekilde kenetlenene kadar Comfort uzaktan kumandalı tutacak 2.0 üzerine geri kaydırınız.
- Tutma sapını tekrar çekiş borusuna takabilmek için toz fırçasını kaydırarak başlangıç konumuna getiriniz.

Süpürme molarları için park sistemi (Şekil 21)

Temizlik sırasında verilen kısa molalarda çekiş borusunu zemin başlığı ile birlikte elektrikli süpürge'nin gövdesine takabilirsiniz.

⚠ Devrilen elektrikli süpürge nedeniyle yaralanma tehlikesi.

Elektrikli süpürge, örneğin rampa gibi eğimli bir yüzey üzerinde duruyorsa park sistemini kullanmayınız.

- Zemin başlığının park tırnağını park sistemine sokunuz.

Elektrikli süpürge'nin kullanılmadığında kaldırılmasına yönelik park sistemi (Şekil 22)

⚠ Şebeke gerilimi sonucu elektrik çarpması tehlikesi.

Gücü kapalı elektrikli süpürge'de şebeke gerilimi bulunur.

Her kullanımdan sonra elektrikli süpürge'nin gücünü kapatınız. Elektrik fişini prizden çekiniz.

- Elektrikli süpürgeyi dik bir şekilde yere koyunuz.
- Teleskopik borunun parçalarını tamamen iç içe geçirin.
- Zemin başlığının park tırnağını, elektrikli süpürge'nin alt tarafındaki çekiş borusu tutucusuna yukarıdan sokunuz.

Temizlik ve bakım

⚠ Şebeke gerilimi sonucu elektrik çarpması tehlikesi.

Gücü kapalı elektrikli süpürge'de şebeke gerilimi bulunur.

Her temizlik ve bakım öncesinde elektrik fişini prizden çekiniz.

Miele filtre sistemi 3 adet aksesuardan oluşur:

- Orijinal Miele toz torbası (Tip **TU**)
- Orijinal Miele atık hava filtresi
- Motor koruma filtresi

Elektrikli süpürge'nin çekiş performansının verimli olması için, toz torbasını ve atık hava filtresini arada bir değiştirmeniz gerekir.

Toz torbası değiştirme göstergesi

Bu gösterge elektrikli süpürge ekranında görüntülediğinde elektrikli süpürge toz torbasını değiştiriniz.

Tıkalı gözenekler elektrikli süpürge'nin çekiş performansını düşürür. Dolu toz torbasını bertaraf ediniz. Kullanılmış toz torbalarını tekrar kullanmayınız.

Toz torbasının çıkarılması (Şekil 24)

- Hortum bağlantı ucunun her iki tarafındaki kilit açma düğmelerine basınız ve bağlantı ucunu çekiş ağzından çıkartınız. (Şekil 03)
- Gömme kulptaki kilit açma düğmesine bastırınız ve toz haznesi kapağını ke-netlenene kadar yukarıya doğru açınız. (Şekil 23)
- Toz torbası yuvasını bir elinizle yukarı kaldırınız.

- Diğer elinizle tutma yerlerinden tutup çekerek toz torbasını çıkarınız. (Şekil 24)

Turkuaz kilit mandalı yukarı kalkar.

Turkuaz kilit mandalı, toz torbası mevcut olmadığında toz haznesinin kapatılmasını engeller. Kuvvet uygulamayınız.

Toz torbasının takılması (Şekil 25)

- Toz torbası yuvasını bir elinizle yukarı kaldırınız.
- Yeni toz torbasını diğer elinizle duyulur bir şekilde yerine oturana kadar yukarı kaldırılmış toz torbası yuvasına sokunuz. Bu sırada toz torbasını ambalajından aldığı şekilde katlı bırakınız.

Toz torbası tutucu plakasının tamamının her iki taraftan kılavuzun içine girmesine dikkat ediniz (bkz. büyüteç).

Turkuaz kilit mandalı, belirgin bir şekilde kenetlenenecek şekilde kapanır.

- Toz haznesi kapağını kilit kenetlenenecek şekilde kapatınız ve bu sırada toz torbasının araya sıkışmamasına dikkat ediniz.
- Hortum bağlantı ucunu elektrikli süpürge çekiş ağzına belirgin bir şekilde yerine oturuncaya kadar sokunuz. Bunun için her iki parçadaki kılavuz çizgileri aynı hizaya getiriniz. (Şekil 02)

Atık hava filtresi değiştirme göstergesinin yanması

Bu gösterge elektrikli süpürge ekranında görüntülediğinde atık hava filtresini değiştiriniz. Aynı zamanda motor koruma filtresinin de kirlilik durumu kontrol edilmelidir, bkz. "Motor koruma filtresinin temizlenmesi" bölümü.

Göstereyi, atık hava filtresinin her değişiminden sonra sıfırlamanız gerekir. Bunun için elektrik süpürgesinin gücü açık olmalıdır.

- + tuşunu basılı tutunuz.

Bir geri sayım görüntülenir ve süpürge fanı kapatılır.

Göstergenin başarılı bir şekilde sıfırlandığı yeşil renkte gösterilir. Ardından gösterge söner ve tekrar başlangıç konumunda bulunur.

Gösterge, ancak atık hava filtresinin değiştirilmesi gerektiği görüntülendiğinde sıfırlanabilir; diğer zamanlarda sıfırlanamaz.

AirClean Plus 50, Silence AirClean 50, Active AirClean 50 ve HEPA AirClean 50 atık hava filtrelerinin değiştirilmesi (Şekil 26 + 27)

Daima sadece tek bir atık hava filtresinin takılı olmasına dikkat ediniz.

- Toz haznesinin kapağını açınız. (Şekil 23)

Bir AirClean atık hava filtresi takmak isterseniz, mutlaka "Atık hava filtresi tipinin değiştirilmesi" bölümüne bakınız.

- Atık hava filtresini öne doğru çekiniz ve yukarı doğru kaldırarak çıkarınız. (Şekil 26)
- Yeni atık hava filtresini yerine düzgün oturacak şekilde yerleştiriniz ve yerine oturana kadar her iki taraftan arkaya doğru bastırınız. (Şekil 27)

⚠ Toz haznesindeki kirlenme nedeniyle hasarlar.

Toz torbası yerine düzgün bir şekilde oturmadığında, yüksek miktarlarda toz, toz haznesine ulaşabilir ve buradaki parçalara zarar verebilir.

Toz haznesi kapağını kapatmadan önce, toz torbasının takılmış ve kilit mandalının kapalı olduğundan emin olunuz.

- Toz haznesi kapağını kilit kenetlenecek şekilde kapatınız ve bu sırada toz torbasının araya sıkışmamasına dikkat ediniz.

Atık hava filtresi tipinin değiştirilmesi (Şekil 28)

Daima sadece tek bir atık hava filtresinin takılı olmasına dikkat ediniz.

Modele bağlı olarak aşağıdaki atık hava filtrelerinden biri standart olarak takılıdır:

- AirClean
- AirClean Plus 50 (açık mavi)
- Silence AirClean 50 (gri)
- Active AirClean 50 (siyah)
- HEPA AirClean 50 (beyaz)

Dönüştürme sırasında şunları dikkate alınız

b, **c**, **d** veya **e** tipi atık hava filtresi yerine **a** tipi bir atık hava filtresi taktığınızda, bu atık hava filtresini mutlaka bir filtre kafesi içine yerleştirmelisiniz (Şekil 29), bkz. “Sonradan satın alınabilen aksesuarlar” – “Filtre” bölümü.

Motor koruma filtresinin temizlenmesi (Şekil 30 + 31)

- Toz haznesinin kapağını açınız. (Şekil 23)

- Toz torbasını çıkarınız. (Şekil 24)
- Motor koruma filtresini öne doğru çekerek serbest kalmasını sağlayınız ve yukarı doğru çekerek toz torbası bölümünden çıkarınız. (Şekil 30)

⚠ Hatalı temizlik sonucu hasar.

Motor koruma filtresi zarar görebilir ve etkisini kaybedebilir.

Motor koruma filtresini suyla temizlemeyiniz. Temizlik için keskin kenarlı veya sivri uçlu nesnelere kullanmayınız.

- Motor koruma filtresini kuru bir toz bezi veya toz forçası ile temizleyiniz.
- Motor koruma filtresinin menteşelerini düzgün bir şekilde toz torbası bölümündeki menteşe yuvalarına yerleştiriniz ve motor koruma filtresini belirgin bir şekilde yerine oturacak şekilde kilitleyiniz. (Şekil 31)
- Toz torbasını, kilit mandalı tamamen kapanana kadar toz torbası yuvasına sokunuz. (Şekil 25)
- Toz haznesi kapağını kilit kenetlenecek şekilde kapatınız ve bu sırada toz torbasının araya sıkışmamasına dikkat ediniz.

Comfort uzaktan kumandalı tutacak 2.0 üzerindeki pilin değiştirilme zamanı

Elektrikli süpürge, pil kapasitesinin tükenmekte olduğunu cihaz ekranında zamanında bildirir. Bunun için bir adet 3 V pili (düğme pil CR 2032) hazır bulundurunuz.

Pil bittiğinde veya pil takılmadığında, elektrikli süpürgeyi kullanmaya devam edebilirsiniz.

Comfort uzaktan kumandalı tutacak 2.0 üzerindeki pilin değiştirilmesi (Şekil 32 + 33)

- Kapaktaki tespit vidasını bir Torx tornavida ile sökünüz ve kapağı çıkarınız. (Şekil 32)
- Pili yenisi ile değiştiriniz. Kutuplara dikkat ediniz. (Şekil 32 + 33)
- Kapağı tekrar yerleştiriniz, takma sırasını dikkate alınız ve tespit vidasını sıkınız. (Şekil 33)
- Eski pilleri, pil toplama merkezlerine bırakınız.

İplik toplama bandının değiştirilmesi (Şekil 34)

(FlexTeQ/AllFloor zemin başlığına sahip modellerde mümkün değil)

Bantları yıprandığında yenileriyle değiştiriniz.

- İplik toplama bantlarını takılı olduğu yerden çıkartınız. Bunun için örneğin bir düz tornavida kullanınız.
- İplik toplama bantlarını yenileri ile değiştiriniz.

Yedek parçaları Miele bayilerinden veya Miele yetkili servisinden edinebilirsiniz.

Elektrikli süpürge ve aksesuarların temizlenmesi

⚠ Şebeke gerilimi sonucu elektrik çarpması tehlikesi.
Gücü kapalı elektrikli süpürge de şebeke gerilimi bulunur.
Temizlik öncesi elektrik fişini prizden çekiniz.

⚠ Şebeke gerilimi sonucu elektrik çarpması tehlikesi.
Elektrikli süpürgeye içine nem girmesi elektrik çarpması tehlikesini barındırır.
Elektrikli süpürgeyi asla suya sokmayınız.

- Tekstil yüzeyleri, en düşük güç kademesinde ve toz fırçası takılı bir süpürge ile temizleyiniz.
- Elektrikli süpürgeyi ve tüm plastik aksesuarlarını piyasada satılan standart bir plastik temizleme maddesi ile temizleyiniz.

Statik yükler elektrikli süpürgeye plastik parçalarında toz birikmelerine sebep olabilir. Bunları yumuşak ve kuru bir bezle alınız.

⚠ Uygun olmayan temizlik ürünleri sonucu hasar.
Tüm yüzeyler, çizilmeye karşı hassastır. Uygun olmayan temizlik ürünleri ile temas eden tüm yüzeyler değişime uğrayabilir veya renk değiştirebilir.
Aşındırıcı maddeler, cam temizlik maddeleri veya çok amaçlı temizlik maddeleri ve yağ içeren bakım ürünleri kullanmayınız.

Toz haznesinin temizlenmesi

Toz haznesini ikinci bir elektrikli süpürge ile veya kuru bir toz bezi ya da bir fırça ile temizleyiniz.

Toz torbası bölmesi kapağının alt tarafını temizleyiniz.

Sorunların giderilmesi

Arızaların ve hataların çoğunu kendiniz giderebilirsiniz. Çoğu durumda yetkili servisi çağırmak zorunda kalmayacağınızdan zaman ve masraftan tasarruf edersiniz.

www.miele.com.tr/support/customer-assistance adresinde arızaların kullanıcı tarafından giderilmesine ilişkin ek bilgiler bulabilirsiniz.



⚠ Şebeke gerilimi sonucu elektrik çarpması tehlikesi.
Gücü kapalı elektrikli süpürge de şebeke gerilimi bulunur.
Her sorun giderme işlemi öncesi elektrik fişini prizden çekiniz.

Problem	Sebebe ve Çözüm
Elektrikli süpürge çalışırken kendiliğinden kapanıyor.	<p>Elektrikli süpürge çok ısındığında, bir sıcaklık sınırlayıcı tarafından kapatılır.</p> <p>Bu arıza, örneğin büyük bir nesne çekilip tıkanıklığa sebep olduğunda, toz torbası dolduğunda veya ince tozlar sonucu tıkanıldığında ya da motor koruma filtresi/atık hava filtresi çok kirlendiğinde ortaya çıkabilir.</p> <ul style="list-style-type: none"> ■ Böyle bir durumda elektrikli süpürge'nin gücünü Açma/Kapama ① düğmesiyle kapatınız ve fişini prizden çekiniz. <p>Arıza sebebi ortadan kaldırıldıktan ve süpürge'nin soğuması için yaklaşık 20–30 dakika bekledikten sonra elektrikli süpürge'yi tekrar çalıştırabilir ve kullanabilirsiniz.</p>

Teknik veriler

Bluetooth

Frekans bandı	2,40 GHz–2,4835 GHz
Maksimum iletim gücü	< 10 mW

Wi-Fi

Frekans bandı	2,40 GHz–2,4835 GHz
Maksimum iletim gücü	< 100 mW

Hazırda bekleme modunda elektrik tüketimi

Wi-Fi etkin olduğunda	0,95 W
Wi-Fi devre dışı olduğunda	0,95 W

Telif hakları ve lisanslar

Elektrikli süpürge'nin kullanımı ve kumandası için Miele, kendi yazılımlarını ya da Açık Kaynak lisans koşulları kapsamında olmayan üçüncü taraf yazılımlarını kullanmaktadır. Bu yazılımlar/yazılım bileşenleri telif hakları ile korunur. Miele'nin ve üçüncü tarafların telif haklarına saygı gösterilmesi gerekmektedir.

Ayrıca bu elektrikli süpürge'de, Açık Kaynak lisans koşulları bağlamında aktarılabilir olan yazılım bileşenleri de mevcuttur. İlgili telif hakkı bildirimleriyle birlikte, mevcut Açık Kaynak bileşenlerine, geçerli lisans koşullarının kopyalarına ve diğer bilgilere, bir web tarayıcısı üzerinden IP ile yerel olarak (http://<ip_adresse>/Licenses) ulaşabilirsiniz. Bu konumda ifade edilen Açık Kaynak lisans koşullarıyla ilgili yükümlülük ve garanti düzenlemeleri, sadece ilgili hak sahipleriyle ilgili olarak geçerlidir.

Uygunluk Beyanı

Miele, bu elektrik süpürge'sinin 2014/53/AB Direktifine uygun olduğunu beyan eder. AB Uygunluk Beyanı'nın tam metni aşağıdaki internet adreslerinden birinden edinelebilir:

- miele.com.tr adresinde Ürünler/Karşıdan İndirmeler sayfasından
- <https://miele.com.tr/kilavuzlar> adresindeki Servis, Bilgi talebi sayfasından ürün adı veya seri numarası girilerek

Müşteri Hizmetleri

Arızalar için iletişim bilgisi

Kendi başınıza gideremediğiniz arızaları, Miele bayiiinize veya Miele müşteri hizmetlerine bildiriniz.

Miele Müşteri Hizmetleri'nin iletişim bilgilerini bu dokümanın sonunda bulabilirsiniz.

Garanti

Garanti süresi 2 yıldır.

Bu konuda daha fazla bilgiyi cihazla birlikte verilen garanti şartları kitapçığından edinebilirsiniz.

Sonradan satın alınabilen aksesuarlar

Öncelikle zemin döşemesi üreticisinin temizlik ve bakım talimatlarını dikkate alınız.

Ambalajında Miele logosu bulunan orijinal aksesuarları kullanmanızı tavsiye ederiz. Böylece elektrikli süpürgeci çekiş gücünden en iyi şekilde yararlandırdığınız ve olası en iyi temizlik sonucuna ulaşabileceğinizden emin olabilirsiniz.

Ambalajında Miele logosu bulunmayan aksesuarların kullanımından kaynaklanan arıza ve zararların elektrikli süpürgeci garanti kapsamında olmadığını unutmayınız.

Aksesuar tedarikçileri

Orijinal Miele aksesuarlarını Miele Webshop mağazasından, Miele yetkili servisinden veya Miele bayisinden temin edebilirsiniz.

Orijinal Miele aksesuarlarının ambalajında Miele logosu mevcuttur.

Bazı modeller standart olarak aşağıdaki aksesuarlardan biri veya daha fazlası ile donatılmıştır.

Zemin başlıkları/fırçaları

AllFloor zemin başlığı (SBD 380-3)

İnce zemin başlığı, çok alçak mobilyaların altını temizlemek için kullanılır. Ayrıca çok sessizdir, hafiftir ve çok iyi bir kaba kir çekme performansına sahiptir.

Turbo fırça TurboTeQ (STB 305-3)

Kısa tüylü halı kaplı zeminlerde saç ve ipliklerin alınması içindir.

Döner mafsallı Parquet Twister zemin fırçası (SBB 300-3)

Doğal kıldan fırçasıyla, düz sert zeminlerin ve küçük nişlerin temizliği içindir.

Döner mafsallı Parquet Twister XL zemin fırçası (SBB 400-3)

Doğal kıldan fırçasıyla, düz sert zeminlerin ve küçük nişlerin hızlı temizliği içindir.

Diğer Aksesuarlar

Turbo Mini fırça (STB 101)

Mobilya döşemeleri, şilteler veya araba koltuklarının temizliği için.

Standart Fırça (SUB 20)

Kitapların, rafların ve benzerlerinin temizliğinde kullanılır.

Jaluzi / Radyatör fırçası (SHB 30)

Radyatör dilimlerinin, dar rafların ve aralıkların temizliğinde kullanılır.

Şilte ucu (SMD 10)

Şiltelerin, mobilya döşemelerinin ve bunların birleşme yerlerinin temizlenmesi içindir.

Dar aralık ucu, 300 mm (SFD 10)

Ekstra uzun dar ağızlı uç ile kıvrımların, aralıkların ve köşelerin tozları alınır.

Dar aralık ucu, 560 mm (SFD 20)

Esnek dar ağızlı uç ile zor ulaşılan köşelerin tozlarını alabilirsiniz.

Döşeme ucu XL (SPD 20)

Mobilya döşemelerini, minderleri, şilteleri ve yastıkları temizlemek için geniş döşeme ucu.

Filtreler

AirClean Plus 50 Atık hava filtresi (SF AP 50)

Bilhassa temiz bir mekan havası için etkili filtreleme.

Silence AirClean 50 atık hava filtresi (SF-SA-50)

Elektrikli süpürge'nin sesinin belirgin bir şekilde azaltılması için.

Active AirClean 50 atık hava filtresi (SF-AA 50)

Rahatsız edici gürültülerin belirgin bir şekilde azaltılması için. Hayvan sahipleri ve sigara içilen evler için ideal.

HEPA AirClean 50 atık hava filtresi (SF-HA 50)

İnce tozların ve allerjenlerin etkili bir şekilde filtrelenmesi için Ev tozuna alerjisi olanlar için ideal

Filtre kafesi

Filtre kafesi, AirClean Plus 50, Silence AirClean 50, Active AirClean 50 ve HEPA AirClean 50 atık hava filtresi yerine bir AirClean atık hava filtresi takmak isterseniz gereklidir.

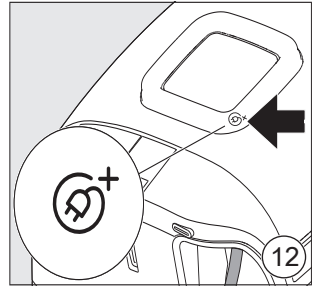
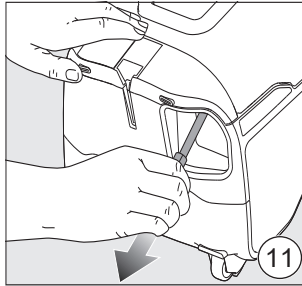
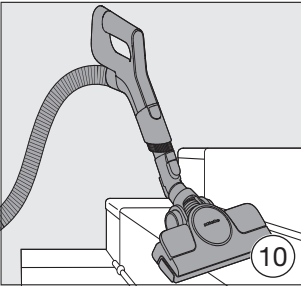
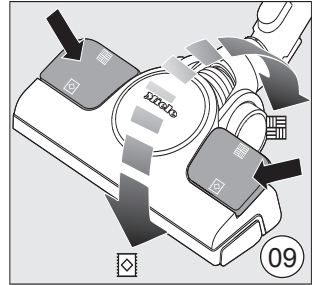
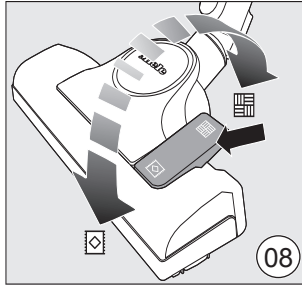
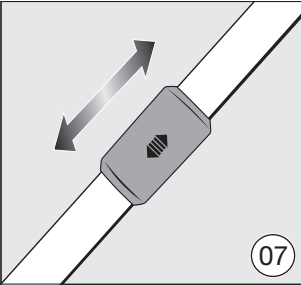
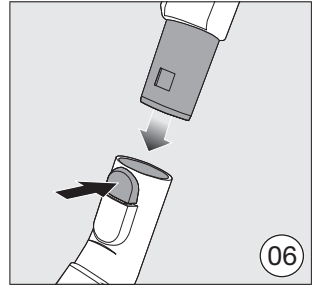
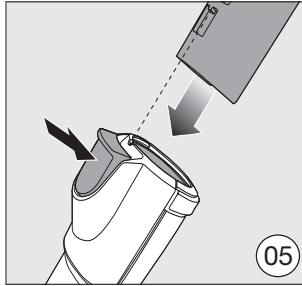
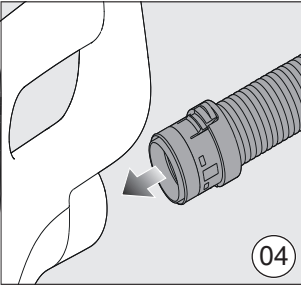
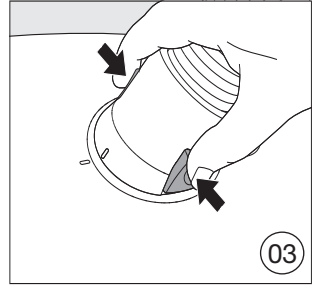
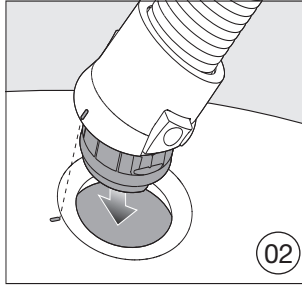
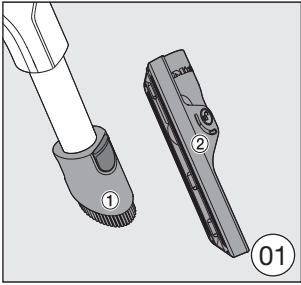

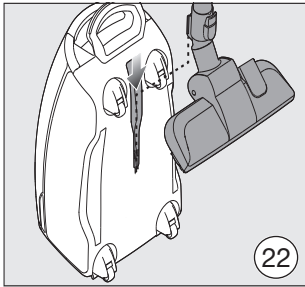
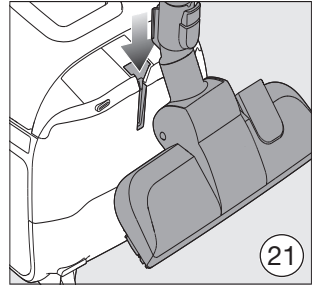
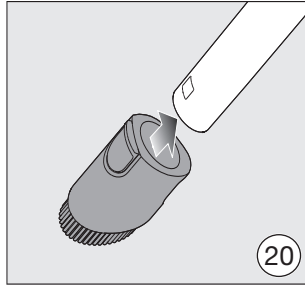
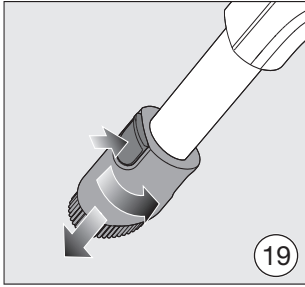
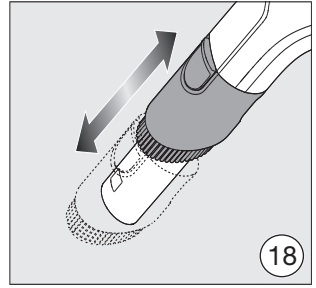
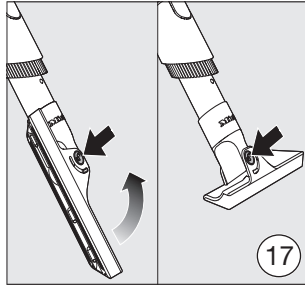
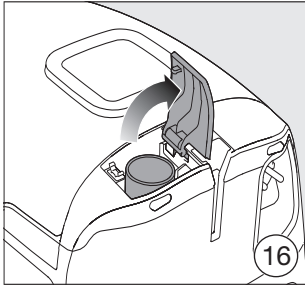
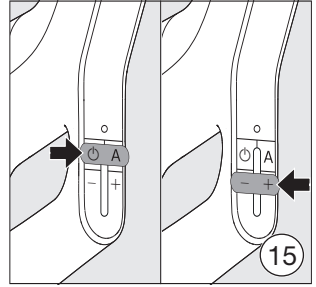
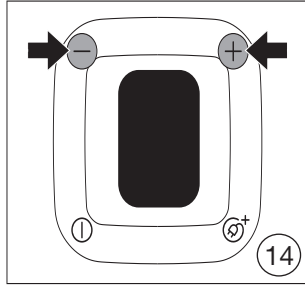
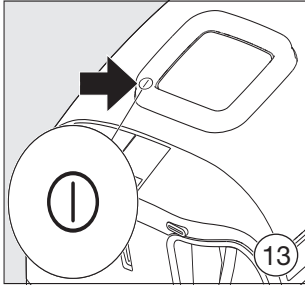

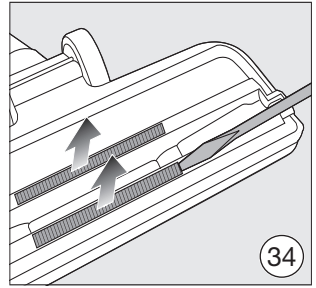
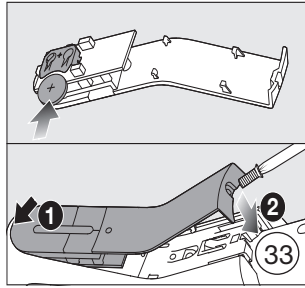
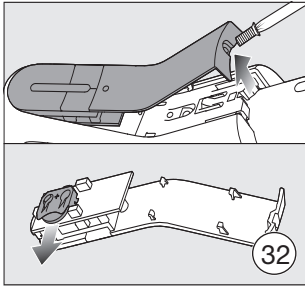
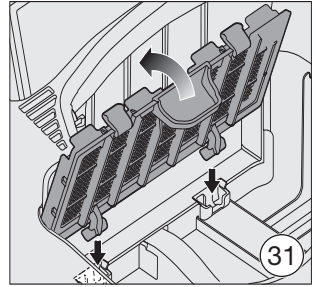
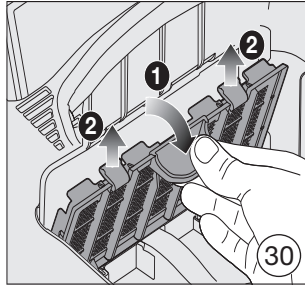
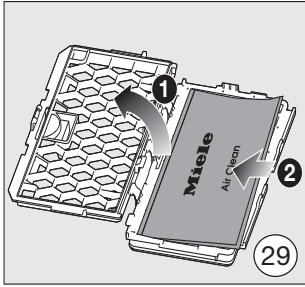
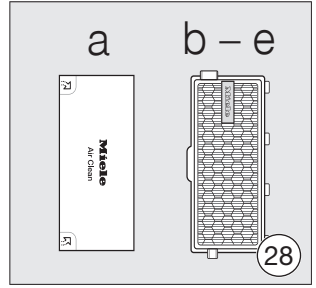
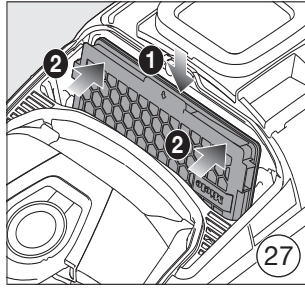
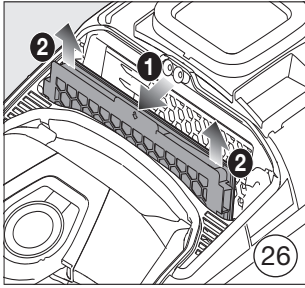
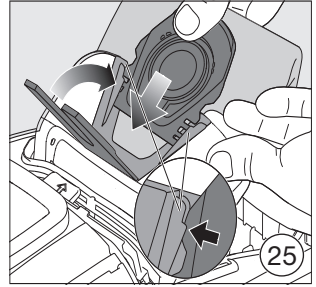
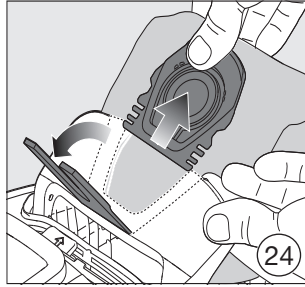
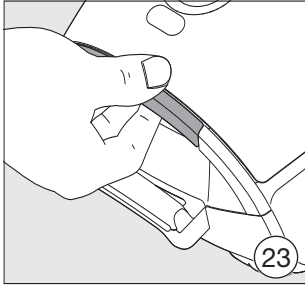

Chile:

Casa Vita SpA
Av. Nueva Costanera 4055
Vitacura
Santiago de Chile
Tel.: (+56) 22 957 00 00
Internet: www.miele.cl
E-Mail: info@mielepartnerchile.cl

Ελλάδα:

ΑΘΗΝΑ – ΚΕΝΤΡΙΚΑ ΓΡΑΦΕΙΑ – ΕΚΘΕΣΗ
Λεωφόρος Κηφισίας 69
15124 Μαρούσι
801 222 4444
(αστική χρέωση πανελλαδικά)
210 679 4444
(από κινητό)
Fax: (+30) 210 679 4409
E-mail: miele@miele.gr
www.miele.gr

España:

Miele S.A.U.
Avda. Bruselas, 31
28108 Alcobendas (Madrid)
Internet: www.miele.es
Servicio Posventa: miele.es/service
Atención al consumidor
Teléfono: 916 232 000
E-mail: contact@miele-support.es
Atención al Distribuidor
Teléfono: 916 232 033

Portugal:

Miele Portuguesa, Lda.
Av. do Forte, 5
2790-073 Carnaxide
Telf. 21 4248 100
Apoio ao cliente: info@miele.pt
Serviço técnico: miele.pt/service
Website: miele.pt

Türkiye:

Miele Elektrikli Aletler
Dış Ticaret ve Pazarlama Ltd. Şti
Fatih Sultan Mehmet Mah.
Poligon Cad. Buyaka 2 Sitesi
C Kule 2. Blok, No.8/B Kat 1
34771 Tepeüstü-Ümraniye /
İstanbul

Müşteri Hizmetleri: 444 11 22
E-Mail: info@miele.com.tr
Internet: www.miele.com.tr

EEE yönetmeliğine uygundur

Manufacturer:

Miele & Cie. KG
Carl-Miele-Straße 29
33332 Gütersloh
Germany

Česká republika:

Miele spol. s r.o.

Dornych 549/27

602 00 Brno

Tel.: 543 553 111-3

Fax: 543 553 119

Servis-tel.: 543 553 741-5

E-mail: info@miele.cz

Internet: www.miele.cz

Magyarország:

Miele Kft.

1027 Budapest

Bem József u. 1/B.

Tel: (06-1) 880-6400

E-mail: info@miele.hu

Internet: www.miele.hu

Polska:

Miele Sp. z o.o.

ul. Czerniakowska 87A

00-718 Warszawa

Tel. 22 335 00 00

www.miele.pl

Slovenská republika:

Miele s.r.o.

Twin City C

Mlynské nivy 16

821 09 Bratislava

Tel.: +421 905 446 819

+421 918 455 881

E-mail: info@miele.sk

Internet: www.miele.sk

Germany: Miele & Cie. KG, Carl-Miele-Straße 29, 33332 Gütersloh