

## Upute za uporabu i ugradnju Napa



Prije postavljanja i prve uporabe, **obvezno** pročitajte upute za uporabu i ugradnju. Time ćete zaštititi sebe i izbjeći oštećenja uređaja.

# Sadržaj

---

<b>Sigurnosne napomene i upozorenja</b> .....	<b>4</b>
<b>Održivost i zaštita okoliša</b> .....	<b>13</b>
<b>Upoznavanje</b> .....	<b>14</b>
Pregled nape .....	14
Komponente.....	15
Filtar za masnoću.....	15
Filtar za mirise .....	15
Prihvatna posuda .....	15
Osvjetljenje radne površine.....	16
Funkcije .....	16
Stupnjevi snage rada ventilatora .....	16
Funkcija naknadnog rada .....	16
Brojač radnih sati .....	17
Miele@home.....	17
Con@ctivity s mogućnosti učenja .....	17
Sustav za upravljanje napajanjem (Power Management).....	17
<b>Pokretanje</b> .....	<b>18</b>
Odabir načina rada na odvod ili kruženje zraka .....	18
Postavljanje Miele@home .....	18
Povezivanje putem aplikacije .....	19
Odjava WLAN-a i daljinskog upravljača .....	20
Postavljanje Con@ctivity funkcije .....	20
Aktivacija Con@ctivity 3.0 putem kućne WLAN veze.....	20
Aktivacija Con@ctivity 3.0 putem izravne WLAN veze.....	20
Prijava daljinskog upravljača .....	21
Odjava daljinskog upravljača .....	21
<b>Upravljanje (automatsko)</b> .....	<b>22</b>
Kuhanje s Con@ctivity preko električne ploče za kuhanje.....	22
Kuhanje s Con@ctivity preko plinske ploče za kuhanje.....	23
Privremeno napuštanje automatskog načina rada .....	23
<b>Upravljanje (ručno)</b> .....	<b>24</b>
Kuhanje bez Con@ctivity funkcije (ručno upravljanje).....	24
Uključivanje ventilatora.....	24
Odabir stupnja snage rada .....	24
Odabir naknadnog rada .....	24
Isključivanje ventilatora .....	24
Uključivanje osvjetljenja ploče za kuhanje .....	25
Prigušivanje osvjetljenja ploče za kuhanje .....	25
Isključivanje osvjetljenja radne površine .....	25

<b>Prilagodba postavki</b> .....	<b>26</b>
Intervali brojača radnih sati filtra za masnoću .....	26
Intervali brojača radnih sati filtra za mirise .....	26
Isključenje/uključenje sustava za upravljanje napajanjem.....	27
Sigurnosno isključivanje.....	27
<b>Savjeti za uštedu energije</b> .....	<b>29</b>
<b>Čišćenje i održavanje</b> .....	<b>30</b>
Čišćenje kućišta.....	30
Filtar za masnoću.....	30
Čišćenje prihvatne posuda .....	31
Resetiranje brojača radnih sati filtra za masnoću.....	32
Zamjena filtra za masnoću.....	32
Filtar za mirise .....	33
Resetiranje brojača radnih sati filtra za mirise .....	33
Zbrinjavanje filtra za mirise.....	33
<b>Servisna služba</b> .....	<b>34</b>
Kontakt u slučaju smetnji .....	34
Položaj tipske naljepnice .....	34
Jamstvo .....	34
<b>Ugradnja</b> .....	<b>35</b>
Prije ugradnje .....	35
Uklanjanje zaštitne folije.....	35
Materijal za ugradnju.....	35
Dimenzije uređaja.....	36
Udaljenost između ploče za kuhanje i nape (S) .....	37
Preporuke za ugradnju .....	38
Šablona za bušenje za montažu na zid .....	38
Cijev za odvod zraka.....	39
Zaklopka za sprječavanje povrata zraka.....	40
Kondenzat .....	40
Prigušivač buke .....	41
Električni priključak.....	42
<b>Tehnički podaci</b> .....	<b>43</b>
Dodatni pribor kod načina rada na kruženje zraka .....	43
Izjava o sukladnosti .....	43

## Sigurnosne napomene i upozorenja

---

Ova napa odgovara propisanim sigurnosnim odredbama. Međutim, nepropisna uporaba može dovesti do ozljeda osoba ili oštećenja stvari.

Prije prve uporabe nape pročitajte pažljivo upute za uporabu i ugradnju. U njima se nalaze važne napomene o ugradnji, sigurnosti, uporabi i održavanju uređaja. Time ćete zaštititi sebe i izbjeći oštećenja nape.

U skladu s normom IEC 60335-1, tvrtka Miele izričito navodi da morate u potpunosti pročitati i slijediti poglavlje o postavljanju uređaja kao i sigurnosne napomene i upozorenja.

Tvrtka Miele ne može preuzeti odgovornost za štete uzrokovane nepoštivanjem ovih napomena.

Sačuvajte ove upute za ugradnju i predajte ih eventualnom budućem vlasniku uređaja.

### Namjenska uporaba

- ▶ Ova kuhinjska napa predviđena je za uporabu u kućanstvima i kućanstvu sličnim okruženjima.
- ▶ Ova kuhinjska napa nije namijenjena korištenju na otvorenom.
- ▶ Ovu kuhinjsku napu upotrebljavajte isključivo u kućanstvu za usisavanje i čišćenje od kuhinjskih para koje nastaju za vrijeme pripreme jela. Drugi načini uporabe nisu dozvoljeni.
- ▶ Napa iznad plinske ploče za kuhanje, u načinu rada na kruženje zraka, ne može se koristiti za prozračivanje prostorije u kojoj je postavljena. Za navedeno, posavjetujte se sa ovlaštenim stručnjakom za plin.

## Sigurnosne napomene i upozorenja

---

▶ Osobe koje zbog svog tjelesnog, osjetilnog ili duševnog stanja, ili nedostatka iskustva ili zbog neznanja nisu u stanju sigurno rukovati ovom kuhinjskom napom, moraju biti pod nadzorom dok rukuju istom. Takve osobe napu mogu upotrebljavati bez nadzora samo ako im je objašnjeno kako sigurno koristiti uređaj. Moraju biti u mogućnosti prepoznati i razumjeti opasnosti koje proizlaze iz pogrešnog rukovanja uređajem.

### Djeca u kućanstvu

- ▶ Djeca mlađa od 8 godina ne smiju biti u blizini nape, osim kad su pod stalnim nadzorom.
- ▶ Djeca starija od 8 godina smiju koristiti napu bez nadzora samo ako im je objašnjeno kako sigurno koristiti napu. Djeca moraju biti u mogućnosti prepoznati i razumjeti opasnosti koje proizlaze iz pogrešnog rukovanja uređajem.
- ▶ Djeca ne smiju čistiti ni održavati kuhinjsku napu bez nadzora.
- ▶ Nadgledajte djecu koja se zadržavaju u blizini kuhinjske nape. Nemojte djeci dopustiti da se igraju uređajem.
- ▶ Svjetlo za osvjetljenje radne površine je poprilično intenzivno. Pripazite osobito kod dojenčadi, da ne gledaju direktno u svjetlost.
- ▶ Opasnost od gušenja. Igrajući se s ambalažom (primjerice folijom) djeca se u istu mogu zamotati ili ju navući preko glave i ugušiti se. Držite ambalažu izvan dosega djece.

# Sigurnosne napomene i upozorenja

---

## Tehnička sigurnost

- ▶ Nepravilno instaliranje, održavanje ili popravci mogu uzrokovati ozbiljne opasnosti za korisnika. Instaliranje, održavanje ili popravke smije izvršiti samo od strane tvrtke Miele ovlašteno stručno osoblje.
- ▶ Oštećena kuhinjska napa može ugroziti Vašu sigurnost. Provjerite ima li napa vidljivih oštećenja. Nikada nemojte upotrebljavati oštećen uređaj.
- ▶ Električna sigurnost kuhinjske nape može se zajamčiti samo ako je priključena na propisno instaliranu instalaciju sa zaštitnim vodičem. Ovaj temeljni sigurnosni uvjet mora biti ispunjen. U slučaju sumnje, električnu instalaciju treba dati na provjeru stručnoj osobi.
- ▶ Mogući je povremeni ili trajni pogon na samodostatnom ili ne mrežno sinkroniziranom sustavu napajanja energijom (poput primjerice pojedinačne mreže, back up sustavi). Pretpostavka za takav pogon da je sustav napajanja energijom u skladu sa zahtjevima EN 50160 ili sličnim.  
Zaštite predviđene za kućnu instalaciju i za ovaj Miele proizvod u svojoj funkciji i načinu rada moraju biti sigurne i u pojedinačnom pogonu ili pogonu koji nije mrežno sinkroniziran ili se moraju zamijeniti istovjetnim mjerama u instalaciji. Kako je primjerice opisano u aktualnoj objavi VDE-AR-E 2510-2.
- ▶ Obavezno usporedite priključne podatke (napon i frekvenciju) s tipske naljepnice nape s onima električne mreže jer se podaci moraju obavezno poklapati kako ne bi došlo do oštećenja nape. Prije priključivanja usporedite podatke. U slučaju sumnje obratite se stručnoj osobi.
- ▶ Višestruke utičnice niti produžni kabel ne jamče potrebnu sigurnost (npr. opasnost od požara). Kuhinjsku napu nemojte na taj način priključivati na električnu mrežu.
- ▶ Kuhinjsku napu upotrebljavajte isključivo u sastavljenom stanju kako bi se mogao jamčiti siguran rad.
- ▶ Ova kuhinjska napa ne smije se koristiti na pokretnim mjestima (npr. na brodovima).

## Sigurnosne napomene i upozorenja

---

▶ Dodirivanjem dijelova pod naponom i preinakama na električnim ili mehaničkim dijelovima izlažete se opasnosti i možete uzrokovati smetnje u radu kuhinjske nape.

Kućište otvarajte samo do mjere koliko je opisano za potrebe ugradnje i čišćenja. Ne otvarajte ostale dijelove kućišta.

▶ Pravo na jamstvo gubite kada kuhinjsku napu popravljaju od tvrtke Miele neovlaštene osobe.

▶ Oštećeni priključni kabel zamjenjuje isključivo stručno osposobljeno osoblje.

▶ Rasvjetna tijela su fiksno ugrađena. Zamjenu dijelova vrši isključivo Miele ovlaštena stručna osoba ili Miele servis.

▶ Kod ugradnje, održavanja i popravaka, napa se mora isključiti iz električne mreže. Isključena je iz električne mreže samo ako

- su isključeni osigurači u električnoj instalaciji ili
- potpuno su odvrnuti rastalni osigurači u električnoj instalaciji ili
- je mrežni utikač (ako postoji) izvučen iz utičnice. Pri tome nemojte povlačiti žicu već utikač.

## Sigurnosne napomene i upozorenja

### Istovremena uporaba nape i ložišta kojima je potreban zrak iz prostorije

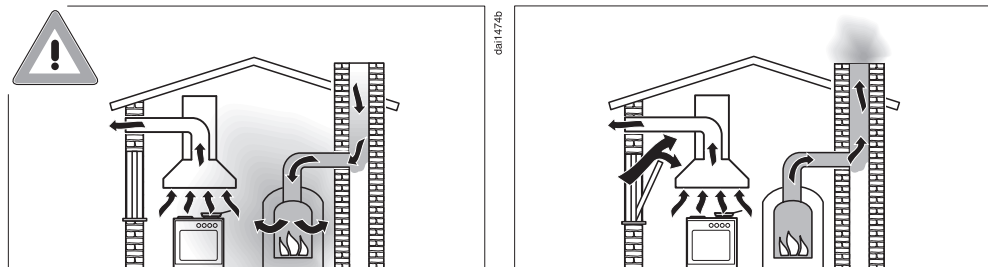

**⚠** Opasnost od trovanja uslijed plinova od izgaranja. Kada se u istoj prostoriji istovremeno upotrebljava napa i ložište kojem je potreban zrak morate biti vrlo oprezni. Ložišta trebaju zrak iz prostorije za izgaranje pa uzimaju zrak za izgaranje iz prostorije i odvođe dimne plinove kroz dimnjak u otvoreni prostor. To su primjerice peći na plin, lož-ulje, drva ili ugljen, protočni bojleri, grijalice za vodu, štednjaci i pećnice.

Kuhinjska napa odvodi zrak iz kuhinje i susjednih prostorija. To se odnosi na sljedeće načine rada:

- odvod zraka,
- kruženje zraka, s izvan prostorije smještenom ventilacijskom kutijom.

Bez dovoljnog dovoda zraka izvana, nastaje podtlak. Ložište dobiva premalo zraka za izgaranje. Takva situacija utječe na izgaranje. Otrovnici plinovi izgaranja mogu se usisati iz dimnjaka u stambeni prostor.

Opasno po život.



## Sigurnosne napomene i upozorenja

Bezopasna uporaba je moguća ako se, pri istovremenoj uporabi nape i ložišta koje za gorenje koristi zrak iz prostorije, u prostoriji ili u ventilacijskoj poveznici postigne podtlak od najviše 4 Pa (0,04 mbar) te se tako izbjegne povratno usisavanje dimnih plinova koji nastaju kod izgaranja.

Navedeno se može postići tako da se kroz otvore koji se ne mogu zatvoriti, primjerice u vratima ili prozoru, osigura dovod zraka potrebnog za izgaranje. Pri tome je potrebno pripaziti na dovoljan presjek otvora za dovod zraka. Običan ventilacijski otvor u zidu sam po sebi najčešće nije dovoljan.

Kod procjenjivanja se uvijek mora u obzir uzeti cjelokupna količina zraka potrebna za prozračivanje stambenog prostora. Za savjet se obratite kvalificiranom dimnjačaru.

Ako se napa koristi u načinu rada na kruženje zraka, pri čemu se zrak vraća u prostoriju gdje je uređaj postavljen, njezin rad ne utječe na rad ložišta koja koriste zrak iz prostorije.

# Sigurnosne napomene i upozorenja

---

## Pravilna uporaba

▶ Opasnost od požara zbog otvorenog plamena.

Ispod nape nikada nemojte raditi s otvorenim plamenom. Tako je primjerice zabranjeno flambiranje i priprema roštilja s otvorenim plamenom. Uključena napa povući će plamen u filter. Nakupljene kuhinjske masnoće mogu se zapaliti.

▶ Jaka toplina koja djeluje pri kuhanju na plinskom plameniku može oštetiti kuhinjsku napu.

- Nikada nemojte ostaviti upaljen plinski plamenik bez posude na njemu. Uvijek ugasite plamenik čak i kod kratkog skidanja posude.
- Odaberite posuđe koje svojom veličinom odgovara plameniku.
- Plamen podesite tako da ni u kom slučaju ne gori oko posuđa.
- Izbjegavajte pretjerano zagrijavanje posuđa (primjerice kod kuhanja u woku).

▶ Kondenzirana voda može uzrokovati koroziju i tako oštetiti napu.

Uključite napu kod svake uporabe štednjaka, kako ne bi došlo do stvaranja kondenzata.

▶ Pregrijano ulje ili masnoće mogu se sami zapaliti te tako prouzročiti požar na napi.

Pri radu s uljima i masnoćama uvijek nadgledajte lonce, tave i friteze. Stoga i pečenje na električnim roštiljima mora biti pod stalnim nadzorom.

## Sigurnosne napomene i upozorenja

---

- ▶ Naslage masnoće i prljavštine utječu na funkcioniranje nape. Napu nikada ne koristite bez filtra za masnoću, kako bi se pare od kuhanja mogle pročistiti.
- ▶ Postoji opasnost od požara ako se čišćenje ne vrši u skladu s naputcima u ovim uputama za uporabu.
- ▶ Imajte na umu da se napa može jako zagrijati toplinom nastalom tijekom kuhanja. Kućište nape i filter dodirujte tek nakon što se napa ohladi.

### Pravilna ugradnja

- ▶ Pročitajte napomene proizvođača Vašeg uređaja za kuhanje, dozvoljava li se uporaba u kombinaciji s napom.
- ▶ Nije dozvoljena ugradnja nape iznad štednjaka na kruta goriva.
- ▶ Ako je između ploče za kuhanje i kuhinjske nape premali razmak, napa se može oštetiti. Ako proizvođač ploče za kuhanje nije preporučio veće sigurnosne udaljenosti, između ploče za kuhanje i donjeg ruba nape treba ostaviti razmak najmanje onoliko koliko ja navedeno u poglavlju „Ugradnja“. Želite li ispod nape koristiti različite uređaje za kuhanje, za koje su propisani različiti sigurnosni razmaci, tada poštujujte najveći navedeni sigurnosni razmak.
- ▶ Za pričvršćenje kuhinjske nape na zid pročitajte podatke u poglavlju „Ugradnja“.
- ▶ Dijelovi mogu imati oštre rubove i uzrokovati ozljede. Prilikom ugradnje nosite rukavice, koje pružaju zaštitu od porezotina.
- ▶ Za polaganje vodova za odvod zraka smiju se koristiti samo cijevi ili crijeva od nezapaljivog materijala. Njih možete nabaviti u specijaliziranim trgovinama ili servisu.
- ▶ Odvod zraka se ne smije voditi ni u dimnjak ni u bilo koji drugi dimovod koji se nalazi u uporabi, kao ni u okno koje služi za prozračivanje prostorija s ložištima.

## Sigurnosne napomene i upozorenja

---

▶ Ako se zrak odvodi u dimnjak ili dimovod koji se ne koristi, pridržavajte se važećih zakonskih propisa.

### Čišćenje i održavanje

▶ Para parnog čistača može doprijeti do dijelova pod naponom i uzrokovati kratki spoj.

Za čišćenje nape nemojte nikada upotrebljavati parni čistač.

### Pribor i rezervni dijelovi

▶ Koristite isključivo originalnu Miele opremu. Ako se nadograde ili ugrade drugi dijelovi, gube se prava koja proizlaze iz garancije, jamstva i/ili odgovornosti za proizvod.

▶ Samo uporabom originalnih zamjenskih dijelova Miele može jamčiti ispunjavanje sigurnosnih zahtjeva. Neispravni dijelovi smiju se zamijeniti isključivo takvim dijelovima.

▶ Miele Vam jamči isporuku rezervnih dijelova bitnih za funkcioniranje uređaja minimalno 10 godina, a maksimalno 15 godina od dana prestanka proizvodnje Vaše nape.

### Zbrinjavanje ambalaže

Ambalaža služi za rukovanje i štiti uređaj od oštećenja tijekom transporta. Ambalažni materijal odabran je imajući u vidu utjecaj na okoliš i mogućnost zbrinjavanja te se načelno može reciklirati.

Recikliranjem ambalažnog materijala štede se sirovine. Koristite odgovarajuća mjesta za prikupljanje ambalaže, ovisno o vrsti materijala ambalaže koju predajte na zbrinjavanje. Bilo koje Miele prodajno mjesto od Vas će preuzeti transportnu ambalažu.

### Zbrinjavanje dotrajalog uređaja

Električni i elektronički uređaji sadrže brojne korisne materijale. Sadrže i određene tvari, mješavine i dijelove, koji su neophodni za njihovo funkcioniranje i sigurno korištenje istima. S obzirom da mogu sadržavati opasne tvari, ako se navedeni materijali odlažu u otpad iz kućanstva ili se zbrinjavaju na drugi nepropisani način, mogu naškoditi zdravlju ljudi i okolišu. Stoga je važno poštovati zakonsku obvezu odvojenog sakupljanja električnog i elektroničkog otpada. Dotrajali električni i elektronički uređaj ne smijete bacati u otpad iz kućanstva, već ste isti obvezni odvojiti od miješanog komunalnog otpada i od ostalih vrsta otpada.

Umjesto odlaganja dotrajalih električnih i elektroničkih uređaja u otpad iz kućanstva, navedene uređaje predajte na zbrinjavanje u službene sabirne centre za prihvati i daljnju obradu dotrajalih električnih i elektroničkih uređaja u Vašem gradu, ili u prodajno mjesto na kojem ste kupili navedeni uređaj ili u jedno od drugih prodajnih mjesta društva Miele.

Ako se na dotrajalom električnom ili elektroničkom uređaju nalaze osobni po-

daci, preporučamo, radi Vaše sigurnosti, iste izbrisati u cijelosti prije predaje navedenih uređaja na zbrinjavanje. Ako osobne podatke ostavite na navedenim uređajima, to činite na vlastitu odgovornost.

Dotrajale električne i elektroničke uređaje obvezni ste predati na zbrinjavanje u cijelosti i u stanju iz kojeg je vidljivo da navedeni uređaji nisu prethodno rastavljeni radi vađenja zasebnih komponenti ili dijelova.

Molimo pobrinite se da Vaši dotrajali električni i elektronički uređaji do predaje na zbrinjavanje bude izvan dohvata djece.

Ovisno o konkretnom uređaju, dotrajale električne i elektroničke uređaje moguće je reciklirati. Navedeni uređaji mogu sadržavati dijelove koji se mogu iskoristiti za popravak drugih proizvoda. Na taj način, štede se sirovine i omogućava se razumno iskorištavanje prirodnih resursa.



Ova oznaka, koja se sastoji od prekrštenog spremnika za sakupljanje otpada s kotačima, ima značenje odvojenog sakupljanja električnog i elektroničkog otpada. Ako se takva oznaka nalazi na Vašem uređaju, takav uređaj ne smijete odlagati u kantu za smeće u Vašem kućanstvu u koju odlažete miješani komunalni otpad, već ste uređaj obvezni zbrinuti sukladno ovdje navedenim uputama i primjenjivim propisima za zbrinjavanje električnih i elektroničkih uređaja.

# Upoznavanje

## Pregled nape

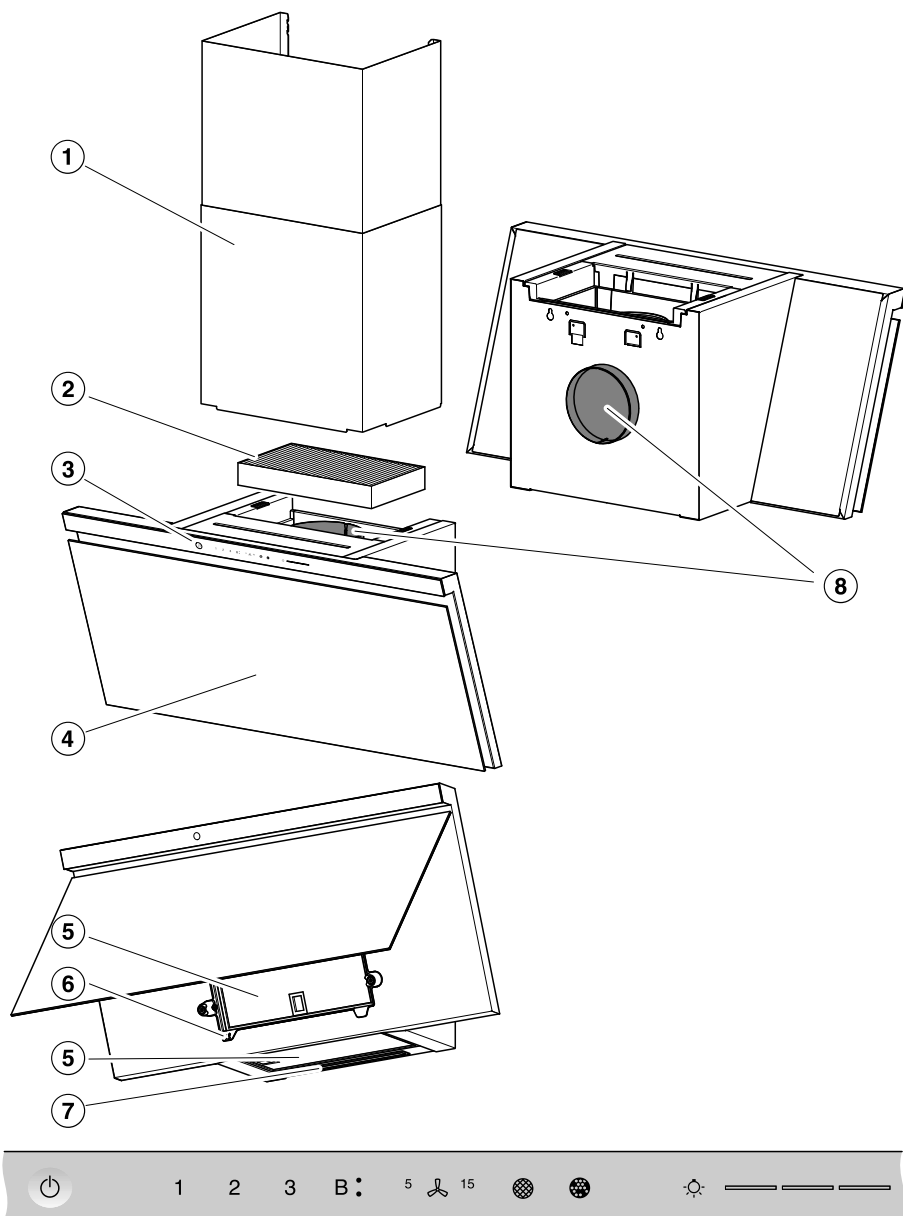

1

2

3

B:

5



15



9

10

11

12

13

14

15

da5402

- ① Dimovod  
Dodatni pribor  
Samo kod odvoda zraka
- ② Filtar za mirise  
Jednokratni ili filtari za mirise s mogućnosti regeneracije  
Dodatni pribor kod načina rada na kruženje zraka
- ③ Upravljački elementi
- ④ Zaslona za paru
- ⑤ Filtar za masnoću
- ⑥ Prihvatna posuda
- ⑦ Osvjetljenje radne površine
- ⑧ Ispušni nastavak  
Odvod zraka alternativno se može izvesti prema otragama ili prema gore.  
U načinu rada na kruženje zraka odvod zraka se može izvesti samo prema gore.
- ⑨ Senzorska tipka za uključivanje i isključivanje nape
- ⑩ Senzorska tipka za uključivanje i isključivanje ventilatora i za podešavanje snage ventilatora
- ⑪ Senzorska tipka za funkciju naknadnog rada
- ⑫ Senzorska tipka za brojač radnih sati filtra za masnoću
- ⑬ Senzorska tipka za brojač radnih sati filtra za mirise
- ⑭ Senzorska tipka za uključivanje i isključivanje te za smanjenje osvjetljenja radne površine
- ⑮ Senzorske tipke za odabir i prikaz stupnja rasvjeta

## Komponente

### Filtar za masnoću

Višekratno uporabljivi metalni filtri za masnoću u uređaju prihvaćaju na sebe čvrste sastojke kuhinjske pare (masnoće, prašinu itd.) i tako sprječavaju onečišćenje nape.



Opasnost od požara

Vrlo masni filtri su zapaljivi.

Filtre za masnoću redovito čistite.

Jako zaprljani filtri za masnoću smanjuju usisnu snagu i dovode do jakog zaprljanja nape i kuhinje.

### Filtar za mirise

Kod načina rada na kruženje zraka uz filtre za masnoću morate umetnuti filtari za mirise. On upija mirise od kuhanja.

Filtar za mirise dostupan je kao dodatni pribor. Na raspolaganju su filtri za mirise koji se po isteku radnih sati moraju zamijeniti i oni filtri za mirise koji se mogu regenerirati.

### Prihvatna posuda

Prihvatna posuda ispod filtra za masnoću sakuplja kondenziranu vodu koja istječe. Prihvatnu posudu očistite uvijek kada čistite filtari za masnoću. Isti se može izvaditi radi čišćenja.

# Upoznavanje

## Osvjetljenje radne površine

Osvjetljenje radne površine možete uključiti i isključiti te prigušiti osvjetljenje, neovisno o ventilatoru.

Ako koristite Miele@home, temperaturu svjetla možete prilagoditi rasvjeti svoje kuhinje putem Miele aplikacije (Miele DynamicWhite).

## Funkcije

### Način rada na kruženje zraka



Usisani zrak se čisti kroz filter za masnoću i odvodi izvan zgrade.

### Način rada na kruženje zraka

(s filtrom za mirise kao dodatnim priborom, pogledajte poglavlje „Tehnički podaci“)



Usisani zrak se čisti kroz filter za masnoću i dodatno kroz filter za mirise. Zrak se zatim vraća u kuhinju.

## Stupnjevi snage rada ventilatora

Za razvoj lagane do jake pare, mirisa ili topline na raspolaganju su razine snage **1 do 3**.

Razinu snage povišite s pojačanim razvojem pare, mirisa ili topline.

Za kratkotrajno pojačani razvoj pare, mirisa ili topline, primjerice kod prženja, na raspolaganju Vam stoje oba stupnja Booster **B.** i **B.** Booster stupnjevi se automatski isključuju nakon nekoliko minuta.

## Funkcija naknadnog rada

Funkcija naknadnog rada brine za to da se ventilator nakon prethodno odabranog vremena automatski isključi.

Nakon kuhanja se kuhinjski zrak čisti od preostalih para i mirisa. Na taj se način izbjegavaju ostatci u napi i mirisi koji tako mogu nastati.

da00494a

da00494b



## Brojač radnih sati

Napa pohranjuje podatke o količini vremena za koje je bila uključena.

Kada svijetli simbol filtra za masnoću , isti se mora oprati.

Kada svijetli simbol filtra za mirise , istog morate zamijeniti ili regenerirati, ukoliko je za navedeno prikladan.

Možete podesiti intervale brojača radnih sati kako bi odgovarali Vašim navikama kuhanja.

Deaktivirajte brojač radnih sati za filter za mirise kada napu koristite u načinu rada na odvod zraka.

## Miele@home

Napu možete integrirati u kućnu WLAN mrežu i upravljati njome pomoću Miele aplikacije na svom mobilnom uređaju.

Ako je Vaša Miele ploča za kuhanje također integrirana u Vašu WLAN mrežu, Con@ctivity funkcija se automatski aktivira.

## Con@ctivity s mogućnosti učenja

S Con@ctivity funkcijom, napa se automatski regulira ovisno o ploči za kuhanje. Preduvjet je da su napa i Miele ploča za kuhanje integrirani u kućnu WLAN mrežu ili da raspolažu izravnom WLAN vezom.

Napom možete upravljati ručno u bilo kojem trenutku, čak i tijekom automatskog rada.

Ako redovito birate npr. višu razinu snage, automatski rad se prilagođava Vašem ponašanju (Miele Con@ctivity Plus).

## Sustav za upravljanje napajanjem (Power Management)

Napa raspolaže sustavom za upravljanje napajanjem. Sustav za upravljanje napajanjem služi za uštedu energije. Isti brine o tome da se automatski smanjuje razina rada ventilatora i da se isključi osvjetljenje.

- Ukoliko je odabran Booster stupanj rada ventilatora, nakon 5 minuta dolazi do automatskog prebacivanja na razinu 3.
- S razina ventilacije 3, 2 ili 1 se nakon 2 sata smanjuje za jednu razinu te se potom u koracima od 30 minuta isključuje.
- Uključeno osvjetljenje radne površine gasi se automatski nakon 12 sati.

# Pokretanje



## Odabir načina rada na odvod ili kruženje zraka

Napa je prikladna za način rada na odvod ili kruženje zraka. Snaga ventilatora prilagođava se odabranim načinom rada. Tvornički je podešen način rada na kruženje zraka. Napu morate prilagoditi za način rada na odvod zraka.

Prebacivanje na način rada na odvod zraka moguće je ako se deaktivira brojač sati filtra za mirise.

- Dodirnite tipku za uključivanje/isključivanje .

Svi simboli svijetle smanjenom jačinom.

- Tipku za naknadni rad  držite pritisnutom dok ne zasvijetle simboli za filter za masnoću  i filter za mirise .

- Dodirnite simbol filtra za mirise .

Trepere simbol filtra za mirise  i razina rada ventilatora.

- Dodirnite tipku **B**.

- Potvrdite postupak pritiskom na tipku filtra za mirise .

Svi kontrolni indikatori se isključuju.

Podešen je način rada na odvod zraka.

Ukoliko potvrda ne uslijedi unutar 4 minute, uređaj automatski preuzima prethodnu postavku.

## Postavljanje Miele@home

Pretpostavka:

- WLAN mreža
- Miele aplikacija
- korisnički račun kod tvrtke Miele. Korisnički račun možete izraditi putem Miele aplikacije.

Osigurajte dovoljno jak signal WLAN mreže na mjestu postavljana svoje nape.

## Raspoloživost Miele@home

Korištenje Miele aplikacije ovisi o raspoloživosti Miele@home usluga u Vašoj državi.

Usluga Miele@home nije raspoloživa u svakoj državi.

Informacije o raspoloživosti možete pronaći preko internet stranice [www.miele.hr](http://www.miele.hr).

## Miele aplikacija

Miele aplikaciju možete besplatno preuzeti u Apple App ili Google Play trgovinama aplikacijama.



## Povezivanje putem aplikacije

Umrežavanje možete provesti putem Miele aplikacije.

- Na svoj mobilni krajnji uređaj instalirajte aplikaciju Miele.

Za registraciju Vam je potrebno sljedeće:

1. Zaporka Vaše WLAN mreže
2. Zaporka Vaše nape



Zaporka Vaše nape je 9 zadnjih znamenki serijskog broja, koji se nalazi na tipskoj naljepnici.

Tipsku naljepnicu pronaći ćete kada otklopite napu.

- Pokrenite prijavu uređaja u aplikaciji. Slijedite korake prijave.

Ukoliko se traži povezivanje nape na WLAN mrežu, tada slijedite sljedeće korake:

- Dodirnite tipku za uključivanje/isključivanje

Svi simboli svijetle smanjenom jačinom.

- Tipku za naknadni rad <sup>5</sup> <sup>15</sup> držite pritisnutom dok ne zasvijetle simboli za filter za masnoću i filter za mirise .

- Dodirnite tipku **2**.

Trajno svijetli **2**, a treperi **3**.

Napa je tijekom sljedeće 10 minute spremna za povezivanje.

- Slijedite daljnje korake u aplikaciji.

Nakon uspješnog povezivanja trajno svijetle **2** i **3**.

- Potvrdite postupak pritiskom na tipku za uključivanje funkcije naknadnog rada <sup>5</sup> <sup>15</sup>.

Napom sada možete upravljati pomoću aplikacije.

Kad povezivanje nije moguće, treperi **2** i **3**, ili napa prekida postupak.

- Ponovite postupak.

# Pokretanje



## Odjava WLAN-a i daljinskog upravljača

Kako biste uspostavili novu WLAN vezu ili vezu s daljinskim upravljačem, prvo morate prekinuti postojeće veze.

Odjavom se WLAN i povezani daljinski upravljač uvijek istovremeno odjavljuju.

- Dodirnite tipku za uključivanje/isključivanje .

Svi simboli svijetle smanjenom jačinom.

- Tipku za naknadni rad  držite pritisnutom dok ne zasvijetle simboli za filter za masnoću  i filter za mirise .

- Dodirnite tipku **1**.

Kod postojeće WLAN veze **2** i **3** trajno svijetle.

Kada je daljinski upravljač prijavljen, dodatno svijetli **B**.

- Dodirnite tipku **1**.

Trajno svijetli **2**, a treperi **3**.

Nakon nekoliko sekundi trepere **2** i **3**. Veza je prekinuta.

- Napustite način odjave na napi pritisnutom na tipku za naknadni rad .

Sve su veze prekinute. Možete uspostaviti novu vezu.

## Postavljanje Con@ctivity funkcije

### Aktivacija Con@ctivity 3.0 putem kućne WLAN veze

Pretpostavka:

- kućna WLAN mreža
- Miele ploča za kuhanje s mogućnošću spajanja na WLAN

- Svoju napu i ploču za kuhanje povežite u kućnu WLAN mrežu (pogledajte odlomak „Uspostavljanje Miele@home“).

Con@ctivity funkcija se automatski uključuje.

### Aktivacija Con@ctivity 3.0 putem izravne WLAN veze



Za povezivanje u kućnu mrežu alternativno možete uspostaviti izravnu vezu između ploče za kuhanje i nape.

Pretpostavka:

- Miele ploča za kuhanje s mogućnošću spajanja na WLAN

- Dodirnite tipku za uključivanje/isključivanje .

Svi simboli svijetle smanjenom jačinom.

- Tipku za naknadni rad  držite pritisnutom dok ne zasvijetle simboli za filter za masnoću  i filter za mirise .

- Dodirnite tipku **3**.

Trajno svijetli **2**, a treperi **3**.

Napa je tijekom sljedeće 10 minute spremna za povezivanje.

- Pokrenite WLAN vezu na ploči za kuhanje. Informacije o tome nalaze se u priloženim uputama za uporabu ploče za kuhanje.

Nakon uspješnog povezivanja trajno svijetle **2** i **3**.

- Potvrdite postupak pritiskom na tipku za uključivanje funkcije naknadnog rada .

Kad povezivanje nije moguće, treperi **2** i **3**, ili napa prekida postupak.

- Prekinite vezu na napi (pogledajte odlomak „WLAN odjava“) i ploči za kuhanje.
- Ponovite postupak.



Ploča za kuhanje i napa se ne mogu povezati u kućnu mrežu ako postoji izravna WLAN veza. Upravljanje preko Miele aplikacije tada primjerice nije moguće. Ako se želite kasnije povezati u kućnu mrežu, prvo morate prekinutu izravnu WLAN vezu između ploče za kuhanje i nape (pogledajte odlomak „WLAN odjava“).

## Prijava daljinskog upravljača

Miele DARC 7 je dodatni pribor

- Na napi dodirnite tipku za uključivanje/isključivanje .

Svi simboli svijetle smanjenom jačinom.

- Tipku za naknadni rad  držite pritisnutom dok ne zasvijetle simboli za filter za masnoću  i filter za mirise .

- Dodirnite tipku **B**.

Trajno svijetli **2**, a treperi **3**.

- Započnite prijavu na daljinskom upravljaču. Informacije o tome nalaze se u priloženim uputama za uporabu daljinskog upravljanja.

Nakon uspješne prijave trajno svijetli **2** i **3**.

- Potvrdite postupak pritiskom na tipku za uključivanje funkcije naknadnog rada .

## Odjava daljinskog upravljača

- Za odjavu, pogledajte poglavlje „Puštanje u pogon“, odlomak „Odjava WLAN-a i daljinskog upravljača“.

# Upravljanje (automatsko)

## Kuhanje s Con@ctivity preko električne ploče za kuhanje

- Uključite zonu za kuhanje na željenu snagu rada.

Uključuje se osvjetljenje radne površine.

Nakon nekoliko sekundi uključuje se ventilator, prvo kratko na stupnju **2**, zatim na stupnju **1**.

Tijekom kuhanja napa automatski bira potreban stupanj snage rada ventilatora. Snaga ventilatora ovisi o broju uključenih zona za kuhanje i stupnju odabranih stupnjeva kuhanja.

Napa reagira sa zakašnjenjem. Pri tome se uzima u obzir da promjena stupnja snage rada na ploči za kuhanje ne dovodi odmah do stvaranja manje ili više pare.

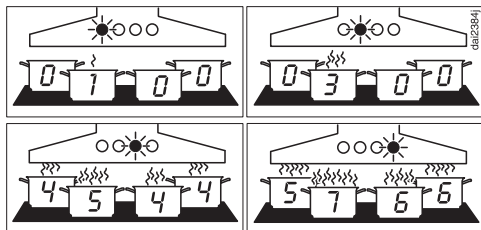

Primjeri za razinu jakosti ventilatora od **1** do **6**

- Nakon kuhanja isključite sve zone za kuhanje.

Ventilator nape se unutar nekoliko minuta postepeno gasi te se naposljetku isključuje.

Tako se kuhinjski zrak čisti od preostalih para i mirisa.

Nakon još 30 sekundi isključuje se osvjetljenje radne površine.

## Prženje s Con@ctivity

- Zonu za kuhanje uključite na najviši stupanj primjerice za zagrijavanje posuđa prije prženja. Nakon otprilike 10 sekundi do 4 minute, ponovno podesite na niži stupanj snage rada (60 sekundi do 5 minuta za HighLight ploču za kuhanje).

Napa prepoznaje postupak prženja.

Napa se uključuje te se nakon ponovnog uključivanja ploče za kuhanje uključuje na razinu ventilacije 3 i ostaje na toj razini rada ventilatora oko 5 minuta.

Potom stupanj rada ventilatora ponovno određuje Con@ctivity funkcija.

I sami unaprijed možete ručno odrediti razinu rada ventilatora.

## Kuhanje s Con@ctivity preko plinske ploče za kuhanje



- Uključite zonu za kuhanje na željenu snagu rada.

Uključuje se osvjetljenje radne površine.

Nakon nekoliko sekundi uključuje se ventilator na stupnju **2**.

Neovisno o odabranom stupnju kuhanja, ventilator ostaje na stupnju snage rada **2**.

- Nakon kuhanja isključite sve zone za kuhanje.



Aktivira se funkcija naknadnog rada. Svi jetli **5** tipke za naknadni rad <sup>5</sup> <sup>15</sup>.

Nakon 5 minuta isključuje se ventilator i osvjetljenje ploče za kuhanje.

Tako se kuhinjski zrak čisti od preostalih para i mirisa.

## Privremeno napuštanje automatskog načina rada

Automatski način rada možete privremeno napustiti:

- ručno odaberite drugu razinu rada ventilatora, ili
- ručno isključite napu, ili
- aktivirajte funkciju naknadnog rada <sup>5</sup> <sup>15</sup>, ili
- upravljajte osvjetljenjem ploče za kuhanje (samo u kombinaciji s plinskom pločom za kuhanje).

## Povrat u automatski način rada

U kombinaciji s električnom pločom za kuhanje:

- Napa se nakon ručnog odabira razine rada ventilatora ne dira oko 5 minuta, ili
- ručno odabran stupanj snage rada ventilatora odgovara automatskom, ili
- ventilator nape i ploča za kuhanje isključeni su barem 30 sekundi. Prilikom sljedećeg uključivanja ploče za kuhanje ponovno se uključuje automatski način rada.

U kombinaciji s plinskom pločom za kuhanje:

- ventilator nape i ploča za kuhanje isključeni su barem 30 sekundi. Prilikom sljedećeg uključivanja ploče za kuhanje ponovno se uključuje automatski način rada.

## Napuštanje automatskog načina rada za čitavi postupak kuhanja

- Uključite ventilator **prije** ploče za kuhanje.

Con@ctivity je deaktiviran sve do isključivanja nape.

Ako su nakon kuhanja napa i ploča za kuhanje bili isključeni na 30 sekundi, prilikom sljedećeg uključivanja ploče za kuhanje uključit će se automatski način rada.

## Upravljanje (ručno)

---

### Kuhanje bez Con@ctivity funkcije (ručno upravljanje)

Pod sljedećim pretpostavkama potrebno je ručno rukovanje s napom:

- Con@ctivity funkcija nije uključena.
- Ukoliko ste privremeno deaktivirali funkciju Con@ctivity (pogledajte poglavlje „Upravljanje (Automatski pogon)“, odlomak „Privremeno napuštanje automatskog načina rada“).

### Uključivanje ventilatora

- Dodirnite tipku za uključivanje/isključivanje ☹.

Svi simboli svijetle smanjenom jačinom.

- Uključite ventilator dodiranjem na tipku **1** do **B**.

### Odabir stupnja snage rada

- Željeni stupanj snage odaberite tipkom **1** do **B**.
- Kada dodirnete tipku **B**, aktivira se prvi Booster stupanj.

Svijetli simbol **B**•.

- Kada ponovno dodirnete tipku **B**, aktivira se drugi Booster stupanj.

Svijetli simbol **B**••.

### Smanjenje Booster stupnjeva

Drugi se Booster stupanj nakon 2 minute vraća na prvi Booster stupanj.

Prvi se Booster stupanj nakon 5 minuta automatski vraća na stupanj **3**.

### Odabir naknadnog rada

- Nakon kuhanja dodirnite tipku za naknadni rad <sup>5</sup>⌘<sup>15</sup> dok ventilator još uvijek radi:
  - jednom: ventilator se isključuje nakon 5 minuta (svijetli **5** ⌘).
  - dva puta: ventilator se isključuje nakon 15 minuta (svijetli ⌘ **15**).
  - Ako ponovno dodirnete tipku za naknadni rad <sup>5</sup>⌘<sup>15</sup>, ventilator ostaje uključen (isključuje se <sup>5</sup>⌘<sup>15</sup>).

### Isključivanje ventilatora

- Dodirnite tipku aktivnog stupnja snage rada ventilatora.

Ventilator se isključuje.



### Uključivanje osvjetljenja ploče za kuhanje

- Dodirnite tipku za uključivanje/isključivanje .

Svi simboli svijetle smanjenom jačinom.

- Kratko pritisnite tipku za osvjetljenje .

Osvjetljenje svijetli s maksimalnom jačinom. Svijetle sve 3 crtice pokraj tipke za osvjetljenje .

### Prigušivanje osvjetljenja ploče za kuhanje

- Pri uključenom osvjetljenju držite pritisnutu tipku .

Svijetlo se smanjuje, sve dok držite tipku pritisnutom.

- Ponovno držite pritisnutom tipku za osvjetljenje .

Osvjetljenje je ponovno svjetlije, sve dok tipku ne pustite.

- Alternativno možete odabrati 3 stupnja jačine osvjetljenja pritiskom na crticu kraj tipke za osvjetljenje .

### Isključivanje osvjetljenja radne površine

- Pritisnite tipku za osvjetljenje .

Osvjetljenje ploče za kuhanje se isključuje.

# Prilagodba postavki

## Intervali brojača radnih sati filtra za masnoću



Interval za čišćenje tvornički je podešen na 30 sati.

- Kraći interval od 20 sati ima smisla ako puno pržite.
- Ako kuhate samo povremeno, kratki interval također ima smisla. Time se sprječava stvrdnjavanje nakupljene masnoće koja otežava čišćenje.
- Možete odabrati dulji interval od 40 ili 50 sati ako redovito kuhate s vrlo malo masnoće.

## Promjena intervala brojača radnih sati filtra za masnoću

- Dodirnite tipku za uključivanje/isključivanje .

Svi simboli svijetle smanjenom jačinom.

- Tipku za naknadni rad  držite pritisnutom dok ne zasvijetle simboli za filter za masnoću  i filter za mirise .

- Dodirnite simbol filtra za masnoću .

Treperi simbol filtra za masnoću  i razina rada ventilatora.

Indikatori **1** do **B** prikazuju podešeno vrijeme:

Prikaz <b>1</b> .....	20 sati
Prikaz <b>2</b> .....	30 sati
Prikaz <b>3</b> .....	40 sati
Prikaz <b>B</b> .....	50 sati

- Željeno vrijeme odaberite dodiranjem na broj.

- Potvrdite postupak pritiskom na tipku filtra za masnoću . Ukoliko potvrda ne uslijedi unutar 4 minute, uređaj automatski preuzima prethodnu postavku.

## Intervali brojača radnih sati filtra za mirise



Tvornički je podešen interval od 180 sati.

- Ako često kuhate jela intenzivnih mirisa, preporučujemo da skratite interval na 120 sati.
- Ako rijetko kuhate jela intenzivnih mirisa, možete produžiti interval na 240 sati.

## Promjena / deaktivacija intervala brojača radnih sati filtra za mirise

- Dodirnite tipku za uključivanje/isključivanje .

Svi simboli svijetle smanjenom jačinom.

- Tipku za naknadni rad  držite pritisnutom dok ne zasvijetle simboli za filter za masnoću  i filter za mirise .

- Dodirnite simbol filtra za mirise .

Treperi simbol filtra za mirise  i razina rada ventilatora.

Indikatori **1** do **B** prikazuju podešeni interval:

Prikaz <b>1</b> .....	120 sati
Prikaz <b>2</b> .....	180 sati
Prikaz <b>3</b> .....	240 sati
Prikaz <b>B</b> .....	je isključen

- Željeni interval odaberite dodiranjem na brojeve.

- Potvrdite postupak pritiskom na tipku filtra za mirise . Ukoliko potvrda ne uslijedi unutar 4 minute, uređaj automatski preuzima prethodnu postavku.



### Isključenje/uključenje sustava za upravljanje napajanjem

Međutim, imajte na umu da isključivanje može dovesti do povećane potrošnje energije.



- Dodirnite tipku za uključivanje/isključivanje .

Svi simboli svijetle smanjenom jačinom.

- Tipku za naknadni rad  držite pritisnutom.

Nakon nekoliko sekundi svijetle simboli filtra za masnoću  i filtra za mirise , nakon narednih 7 sekundi svijetli **1**.

- Nakon toga, jedno za drugim, dodirnite

- tipku za osvjetljenje ,
- tipku **1** i ponovno
- tipku za osvjetljenje .

Kad je uključeno upravljanje napajanjem, trajno svijetli **1** i **B**.

Kad je napajanje isključeno **1** i **B** trepere.

- Za isključivanje sustava za upravljanje napajanjem, dodirnite tipku **1**.

**1** i **B** trepere.

- Za aktivaciju dodirnite tipku **B**.

**1** i **B** trajno svijetle.

- Potvrdite postupak pritiskom na tipku za uključivanje funkcije naknadnog rada .

Svi indikatori se isključuju.

Ukoliko postupak ne potvrdite unutar 4 minute, uređaj zadržava prethodnu postavku.

### Sigurnosno isključivanje

Ako je sustav za upravljanje napajanjem isključen, ventilator i osvjetljenje radne površine automatski će se isključiti za 12 sati.

- Za ponovno uključivanje pritisnite tipku za uključivanje/isključivanje .

## Prilagodba postavki

---



### Uključivanje/isključivanje zvučnog signala senzorskih tipki



Kada odaberete funkciju pomoću senzorskih tipki, kratko se oglašava zvučni signal kao potvrda dodira.

Zvučni signal se može isključiti.

- Dodirnite tipku za uključivanje/isključivanje .

Svi simboli svijetle smanjenom jačinom.

- Tipku za naknadni rad <sup>5</sup>/<sup>15</sup> držite pritisnutom.

Nakon nekoliko sekundi svijetle simboli filtra za masnoću  i filtra za mirise , nakon narednih 7 sekundi svijetli **1**.

- Potom tri puta dodirnite tipku **1**.

Kad je zvučni signal uključen trajno svijetle **2** i **3**.



Kad je isključen, trepere **2** i **3**.

- Za isključenje zvučnog signala dodirnite tipku **1**.

**2** i **3** trepere.

- Za aktivaciju dodirnite tipku **B**.

**2** i **3** trajno svijetle.

- Potvrdite postupak pritiskom na tipku za uključivanje funkcije naknadnog rada <sup>5</sup>/<sup>15</sup>.

Svi indikatori se isključuju.

Ukoliko postupak ne potvrdite unutar 4 minute, uređaj zadržava prethodnu postavku.

Ova napa radi vrlo učinkovito i štedi energiju. Mjere navedene u nastavku pomoći će Vam pri štednoj uporabi:

- Prilikom kuhanja pazite da je kuhinja dovoljno prozračena. Ako kod odvoda zraka ne dolazi dovoljno zraka, napa neće efikasno raditi i doći će do pojačanih zvukova pri radu uređaja.
- Po mogućnosti kuhajte na nižim razinama snage. Manje pare od kuhanja znači i nižu razinu snage nape te samim time i manju potrošnju električne energije.
- Redovito čistite ili mijenjajte filtre. Jako zaprljani filtri smanjuju snagu, povećavaju opasnost od požara i higijenski su rizik.
- Koristite Con@ctivity funkciju. Napa se automatski uključuje i isključuje. Napa bira optimalni stupanj snage za situaciju kuhanja te na taj način osigurava manju potrošnju energije.
- Ako napom upravljate ručno, pazite na sljedeće:
  - Na napi provjerite odabranu razinu snage. Većinom je dovoljan niži stupanj snage. Booster stupanj koristite samo kad je to nužno.
  - Kod jačih para od kuhanja na vrijeme uključite viši stupanj snage. To je učinkovitiji način usisavanja para i mirisa iz kuhinje, od načina kada je napa cijelo vrijeme uključena.
  - Pritom pazite da napu nakon kuhanja ponovno isključite. Ako kuhinjski zrak nakon kuhanja još želite prozračiti od zaostalih para i mirisa, uključite funkciju naknadnog rada. Ventilator se automatski isključuje po isteku odabranog trajanja naknadnog rada.

# Čišćenje i održavanje

⚠ Prije svakog servisa i održavanja napu isključite iz električne mreže (pogledajte poglavlje „Sigurnosne napomene i upozorenja“).

## Čišćenje kućišta

- Sve površine i upravljačke elemente čistite spužvicom, sredstvom za pranje i toplom vodom.
- Izvadite filter za masnoću te od nakupljene masnoće očistite dostupne dijelove kućišta. Time ćete izbjeći opasnost od požara.
- Sve površine na kraju osušite mekom krpom.
- Staklene površine možete očistiti i uobičajenim sredstvom za čišćenje stakla.

## Napomene za čišćenje kućišta

Neprikladna sredstva za čišćenje mogu oštetiti površinu.

Ne upotrebljavajte sredstva za čišćenje navedena u nastavku:

- sredstva za čišćenje koja sadrže sodu, amonijak, kiseline ili klor
- abrazivna sredstva za čišćenje, primjerice grubi prašak za čišćenje, tekuća praškasta sredstva, grube spužvice za ribanje ili korištene spužvice s ostacima sredstva za ribanje

Čišćenje obojenih dijelova kućišta uzrokuje sitne ogrebotine na površini, koje mogu biti vidljive ovisno o osvjetljenju prostorije.

## Filter za masnoću

### Interval čišćenja filtra za masnoću

Nakon prethodno podešenog vremena rada, osvjetljenje simbola filtra za masnoću  Vas podsjeća na pranje istog.

Filter za masnoću čistite najkasnije svakih 3 – 4 tjedna čak i ako se ne upali simbol filtra za masnoću . Nakupljena masnoća se nakon duljeg vremena stvrdnjava i otežava čišćenje.

### Otvaranje zaslona za paru

Zaslon za paru drže magneti.

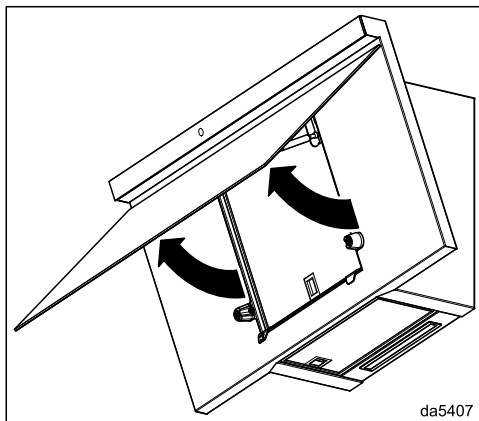

- Izvucite zaslon za paru odozdo s držača te ga zakrenite prema gore.

## Vađenje filtra za masnoću

⚠ Filtar koji pada može dovesti do oštećenja istog i oštećenja ploče za kuhanje.  
Kod rukovanja filtara čvrsto držite u ruci.

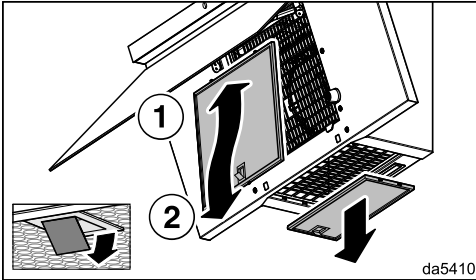

- Otvorite blokadu prednjeg filtra za masnoću, filtara gurnite malo prema gore te ga izvadite prema naprijed.
- Otvorite blokadu donjeg filtra za masnoću i filtara izvadite prema dolje.

## Čišćenje prihvatne posuda

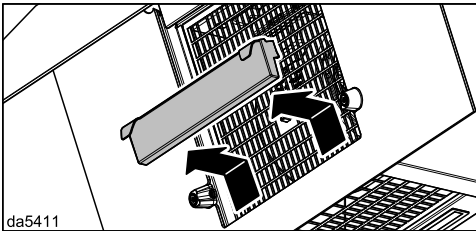

- Pažljivo izvucite prihvatnu posudu prema gore te izlijte sakupljeni kondenzat.
- Prihvatnu posudu očistite vlažnom krpom te ju ponovo umetnite.

## Ručno čišćenje filtra za masnoću

- Filtre za masnoću operite pomoću četke u toploj vodi u koju ste dodali blago sredstvo za ručno pranje posuđa. Nemojte upotrebljavati koncentrirano sredstvo za pranje posuđa.
- Filtre za masnoću nakon pranja ostavite da se suše na upijajućoj podlozi.

## Napomene za ručno pranje

Neprikladna sredstva za čišćenje koja se redovito koriste mogu uzrokovati oštećenje površine filtra.  
Ne upotrebljavajte sredstva za čišćenje navedena u nastavku:

- sredstva za uklanjanje kamenca
- prašak za ribanje ili mlijeko za ribanje
- agresivna univerzalna sredstva za čišćenje i raspršivače za otapanje masnoća
- raspršivače za čišćenje pećnica

## Pranje filtra za masnoću u perilici posuđa

- Filtre za masnoću postavite po mogućnosti okomito ili nakošeno u donju košaru. Pripazite da se prskalice mogu slobodno okretati.
- Koristite uobičajeno sredstvo za pranje.
- Odaberite program s temperaturom od maksimalno 65°C.

# Čišćenje i održavanje

## Napomene vezane za pranje u perilici posuđa

Filtri za masnoću uslijed previsoke temperature mogu postati neupotrebljivi, primjerice deformiraju se. Odaberite program koji neće prekoračiti preporučenu temperaturu.

Pročitajte napomene u uputama za upotrebu perilice posuđa.

Ovisno o sredstvu za pranje može doći do promjene boja na unutarnjim površinama filtra. Navedeno nema utjecaj na funkcionalnost filtra za masnoću.

## Umetanje filtra za masnoću

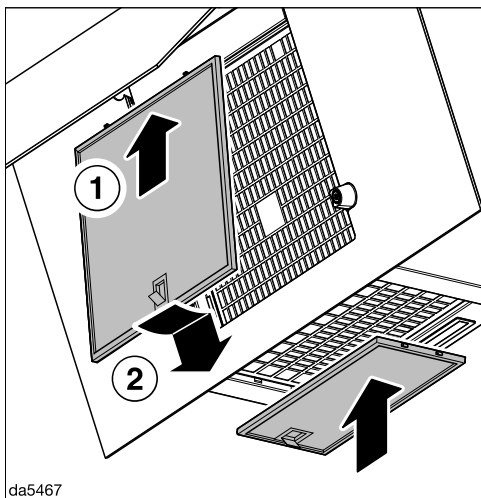

- Umetnite filtar za masnoću.

## Zatvaranje zaslona za paru

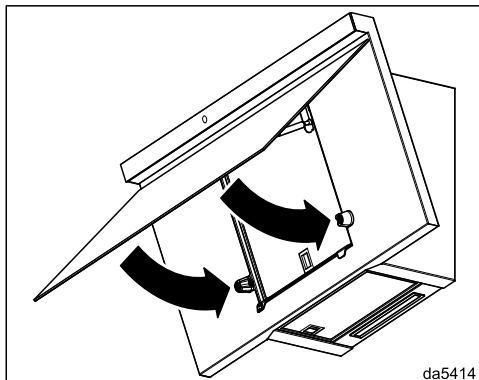

- Zakrenite zaslon za paru prema dolje. Istog držite magneti.

## Resetiranje brojača radnih sati filtra za masnoću

Brojač radnih sati mora se resetirati nakon čišćenja.

- Pri uključenom ventilatoru dodirnite tipku filtra za masnoću  u trajanju od oko 3 sekunde, sve dok ne treperi samo indikator 1.

Simbol filtra za masnoću  se gasi.

## Zamjena filtra za masnoću

Redovita uporaba i čišćenje može uzrokovati istrošenost površina filtra, npr. postane lomljiv.

Filtre za masnoću zamijenite kada primijetite oštećenja.

Filtre za masnoću možete naručiti putem Miele servisne službe (pogledajte kraj ovih uputa) ili u Miele specijaliziranoj trgovini.



## Filtar za mirise

### Interval zamjene filtra za mirise

Filtar za mirise zamijenite kad napa više ne uklanja neželjene mirise na zadovoljavajući način.

Nakon 180 radnih sati paljenje simbola za filtar za mirise 🌐 podsjeća Vas da filtar za mirise treba zamijeniti.

Preporučujemo zamjenu filtra za mirise najkasnije za 6 mjeseci.

### Interval regeneracije filtra za mirise

Ako koristite obnovljivi filtar za mirise (Miele DKF ...-R), interval odgovara intervalu izmjene (pogledajte odlomak „Interval zamjene filtra za mirise“).

Za regeneriranje pročitajte Upute za uporabu filtra za mirise.

### Umetanje/zamjena filtra za mirise

- Filtar za mirise izvadite iz ambalaže.

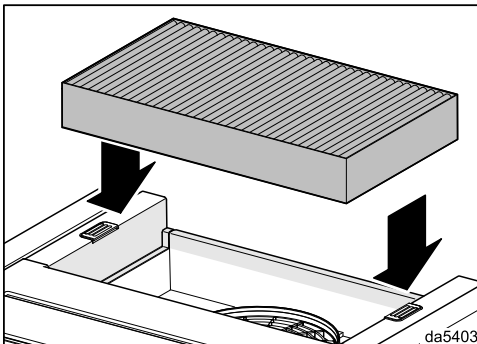

- Filtar za mirise umetnite u prihvat na gornjoj strani nape.

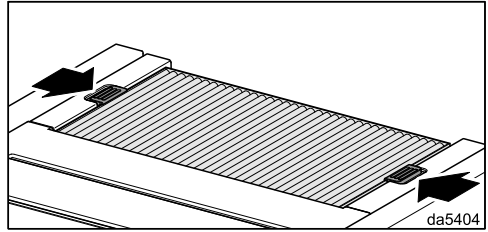

- Zatvorite bravice.

### Resetiranje brojača radnih sati filtra za mirise

Brojač radnih sati mora se resetirati nakon zamjene ili regeneracije.

- Pri uključenom ventilatoru dodirnite tipku filtra za mirise 🌐 u trajanju oko 3 sekunde, sve dok ne treperi samo indikator 1.

Isključuje se simbol filtra za mirise 🌐.

### Zbrinjavanje filtra za mirise

- Korišteni filtar za mirise možete baciti u kućni otpad.

## Servisna služba

---

Informacije za samostalno uklanjanje grešaka te o Miele rezervnim dijelovima naći ćete na [www.miele.hr/service](http://www.miele.hr/service).

### Kontakt u slučaju smetnji

U slučaju problema koje ne možete sami riješiti obratite se primjerice svojem Miele zastupniku ili Miele servisu.

Miele servisnu službu možete rezervirati online na [www.miele.hr/servis](http://www.miele.hr/servis).

Podatke o kontaktu Miele servisa naći ćete na zadnjoj stranici ovog dokumenta.

Servisu je potrebna oznaka modela i tvornički broj (fabr./SN/br.). Oba podatka nalaze se na tipskoj naljepnici.

### Položaj tipske naljepnice

Tipsku naljepnicu pronaći ćete kada otklopite napu.

### Jamstvo

Trajanje jamstva je 2 godine.

Ostale informacije naći ćete u priloženim uvjetima jamstva.

## Prije ugradnje

⚠ Prije ugradnje pročitajte informacije u ovom poglavlju i poglavlju „Sigurnosne napomene i upozorenja“.

## Uklanjanje zaštitne folije

Za zaštitu od transportnih oštećenja neki su dijelovi kućišta prekriveni zaštitnom folijom.

- Molimo Vas da prije ugradnje dijelova kućišta uklonite zaštitnu foliju. Ona se može skinuti bez dodatnih pomoćnih sredstava.

## Materijal za ugradnju

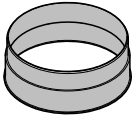

### 1 ispušni nastavak

za odvodnu cijev  $\varnothing 150$  mm

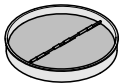

### 1 zaklopka za sprječavanje povrata zraka

za ugradnju u odvodni nastavak motora. Ovisno o modelu uređaja zaklopka za sprječavanje povrata zraka već je montirana.

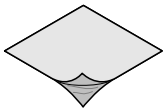

### Pokrovnna folija

za izolaciju kućišta

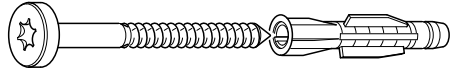

**4 vijka 5 x 60 mm i**

**4 tiple 8 x 50 mm**

za pričvršćenje na zidu.

⚠ Vijci i tiple su prikladni za masivne zidove.

Za ostale zidne konstrukcije koristite odgovarajuća sredstva za pričvršćenje.

Pripazite na zadovoljavajuću nosivost zida.



**1 vijak 4 x 14 mm**

za pričvršćenje na zaklopku za sprječavanje povrata zraka



**1 pokrov**



**2 naljepnice**



## Plan ugradnje

Pojedini koraci ugradnje opisani su u planu ugradnje.

560new-D08a850

09032340

06565780

08192590

00040035

08161800

MpBoettler

08164991

# Ugradnja

## Dimenzije uređaja

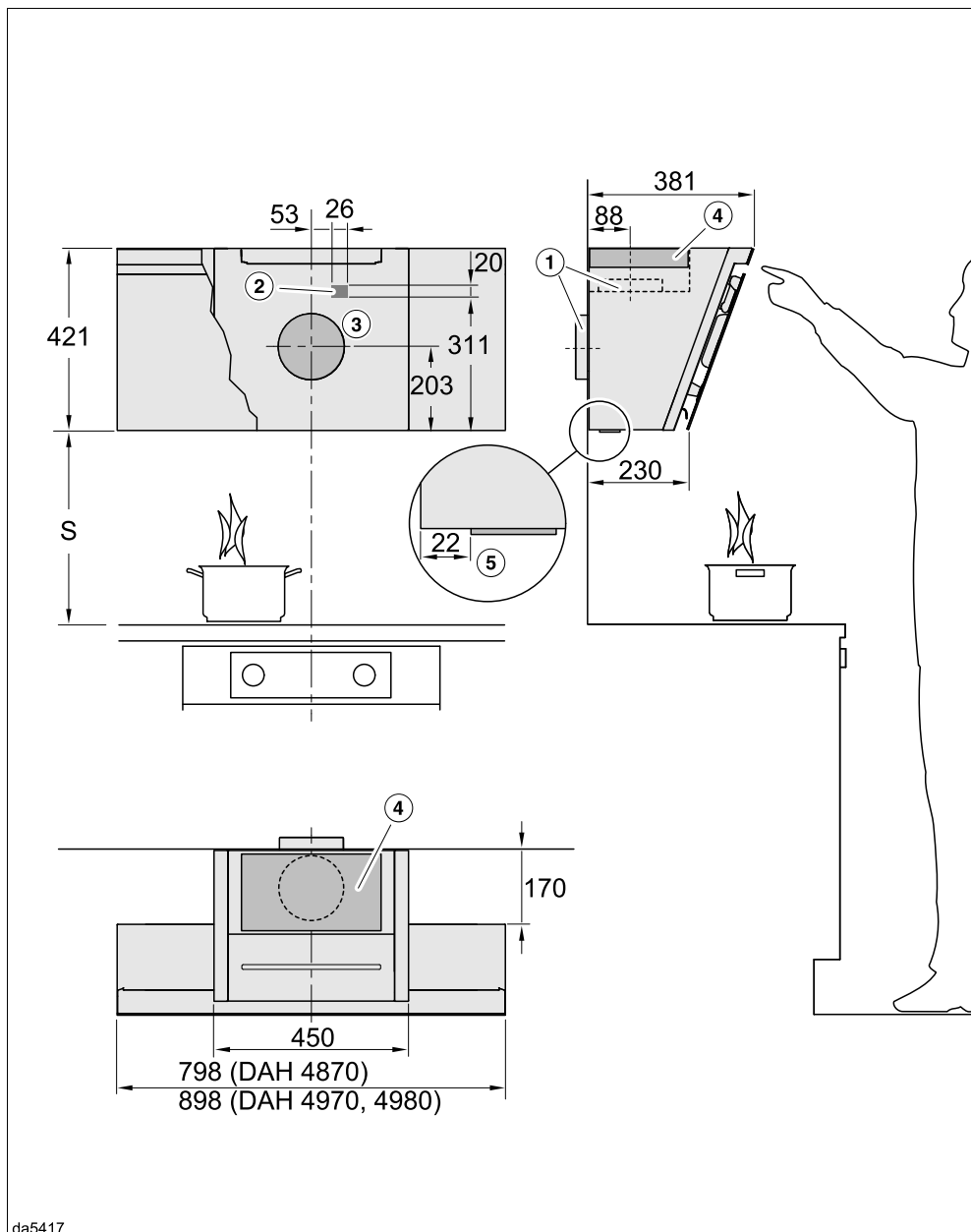

da5417

Prikaz nije u mjerilu

- ① Odvod zraka prema gore ili prema otraga
- ② Otvor, kada se spajanje na mrežni priključak ne vrši pomoću utičnice nego fiksnim priključkom
- ③ Otvor za odvod zraka  $\varnothing$  200 mm, kako bi cijev za odvod zraka u zidu bila pokretna
- ④ Izlaz zraka kod kruženja zraka. Razmak do stropa ili do elementa koji se nalazi iznad uređaja mora biti minimalno 300 mm.

Priključak za odvod zraka  $\varnothing$  150 mm

Kada koristite dimovod DADC 1000 slijedite nacrt s dimenzijama prilikom postavljanja utičnice i otvora za odvod zraka.

- ⑤ Razmak osvjettljenja ploče za kuhanje od stražnje stjenke

## Udaljenost između ploče za kuhanje i nape (S)

Kod odabira razmaka između ploče za kuhanje i donjeg ruba nape poštujujte preporuke proizvođača uređaja. Ako proizvođač nije propisao veće razmake, poštujujte sljedeće minimalne sigurnosne razmake.

Pogledajte poglavlje „Sigurnosne napomene i upozorenja“.

Ploča za kuhanje	Razmak S minimalno
Električna ploča za kuhanje	450 mm
Električni roštilj, friteza (električna)	650 mm
Plinska ploča s više plamenika $\leq$ ukupne snage 12,6 kW, niti jedan plamenik $>$ nema snagu veću od 4,5 kW.	650 mm
Plinska ploča s više plamenika $>$ ukupne snage 12,6 kW i $\leq$ 21,6 kW, niti jedan plamenik $>$ nema snagu veću od 4,8 kW.	760 mm
Plinska ploča s više plamenika ukupne snage $>$ 21,6 kW ili jedan plamenik $>$ 4,8 kW.	nije moguće
Plinska ploča s jednim plamenikom snage $\leq$ 6 kW	650 mm
Plinska ploča s jednim plamenikom snage $>$ 6 kW i $\leq$ 8,1 kW	760 mm
Plinska ploča s jednim plamenikom snage $>$ 8,1 kW	nije moguće

# Ugradnja

## Preporuke za ugradnju

- Kod odabira visine ugradnje, uzmite u obzir visinu korisnika. Mora se omogućiti slobodan rad na mjestu za kuhanje i rukovanje napom.
- Imajte na umu da se pare od kuhanja slabije usisavaju ako je udaljenost od ploče za kuhanje loše procijenjena.
- Kako bi se optimalno obuhvatile pare, treba pripaziti da je napa ugrađena u sredini iznad ploče za kuhanje, ne bočno pomaknuta.
- Mjesto ugradnje mora biti lako dostupno. U slučaju servisa napa mora biti lako dostupna i mora se moći demontirati. Obratite pažnju na to kod rasporeda ormara, polica, stropnih i ukrasnih elemenata u okruženju nape.

## Šablona za bušenje za montažu na zid

- Pri bušenju se pridržavajte priloženih uputa za ugradnju.

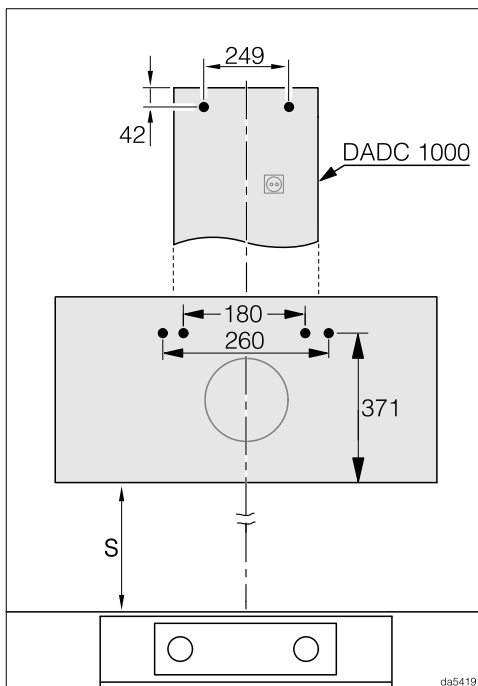

- Ako prethodno izrađujete stražnju stranu koja bi trebala već imati probušene rupe, ovdje su navedeni razmaci između rupe (vijci  $\varnothing$  5 mm).

## Cijev za odvod zraka

**⚠** Kod istovremene uporabe nape i ložišta ovisnog o zraku iz prostorije postoji opasnost da pod određenim okolnostima dođe do trovanja! Obvezno pogledajte poglavlje „Sigurnosne napomene i upozorenja“. Ako ste u dvojbi, obratite se za savjet nadležnom ovlaštenom dimnjačaru.

Upotrebljavajte samo cijevi za odvod zraka s glatkim stjenkama ili fleksibilna crijeva od nezapaljivog materijala.

Kako biste ostvarili što bolje strujanje zraka i pri tome što tiše zvukove, pazite na sljedeće:

- Promjer cijevi za odvod zraka ne smije biti manji od presjeka odvodnog nastavka (pogledajte poglavlje „Dimenzije uređaja“). Spomenuto se posebno odnosi na primjenu plosnatih kanala.
- Cijev za odvod zraka mora biti što kraća i ravna.
- Upotrebljavajte samo koljena velikog promjera.
- Cijev za odvod zraka ne smije biti presavijena ili prikliještena.
- Svi spojevi moraju biti čvrsti i izolirani.
- Ako cijev za odvod zraka ima zaklopke, kada je napa uključena zaklopke moraju biti otvorene.

Svako ograničenje protoka zraka smanjuje učinkovitost protoka i povećava zvukove pri radu.

## Dimnjak za odvod zraka

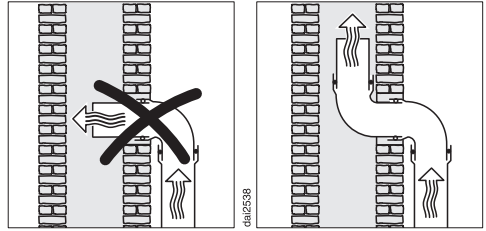

Ako se odvod zraka provodi kroz dimnjak, odvodni nastavak se mora usmjeriti u smjeru strujanja zraka.

Ako se dimnjak za odvod zraka koristi za više uređaja za prozračivanje, presjek dimnjaka mora biti dovoljno velik.

# Ugradnja

## Zaklopka za sprječavanje povrata zraka

- U sustavu za odvod zraka koristite zaklopku za sprječavanje povrata zraka.

Zaklopka za sprječavanje povrata zraka osigurava da kod isključene nape nema neželjene izmjene zraka između sobnog i vanjskog zraka.

Ako se odvod zraka provodi van, preporučujemo ugradnju Miele vanjske zidne rešetke ili Miele krovnog nastavka (dodatni pribor). Isti raspolažu integranom zaklopkom za sprječavanje povrata zraka.

Za slučaj da Vaš sustav za odvod zraka ne raspolaže zaklopkom za sprječavanje povrata zraka, uz napu je priložena zaklopka za sprječavanje povrata zraka.

Zaklopka za sprječavanje povrata zraka je smještena u ispušni otvor ventilatora.

## Kondenzat

Kada su cijevi za odvod zraka npr. položene kroz hladan prostor ili tavan, može doći do stvaranja kondenzata u istima uslijed razlike u temperaturi. Kako bi se spriječile razlike u temperaturi, izolirajte cijevi za odvod zraka.

Kada su cijevi za odvod zraka vodoravno položene, morate osigurati pad od najmanje 1 cm po metru. Pad sprječava prodiranje kondenzata u napu.

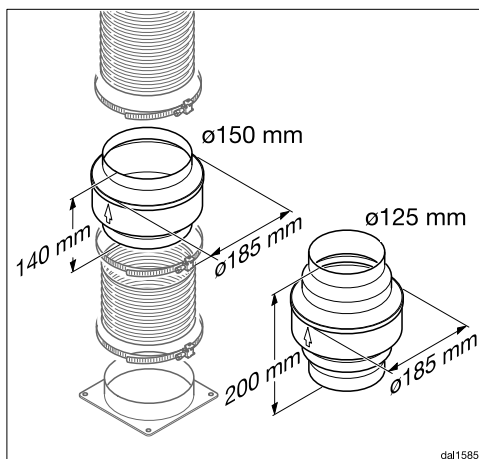

Pored izolacije cijevi za odvod zraka, preporučujemo ugradnju sakupljača kondenzata, koji sakuplja kondenzat te ga isparava.

Sakupljači kondenzata promjera od 125 mm ili 150 mm su dostupni kao dodatni pribor.

Sakupljač kondenzata se mora postaviti okomito i što bliže ispušnom otvoru nape. Strelica na kućištu označava smjer ispuha.

Postavljanje hvatača kondenzata moguće je samo kad odvod zraka vodi iz nape prema gore.

Miele ne preuzima jamstvo za nedostatnu funkciju ili štetu, uzrokovanu nedovoljno velikom cijevi za odvod zraka.



## Prigušivač buke

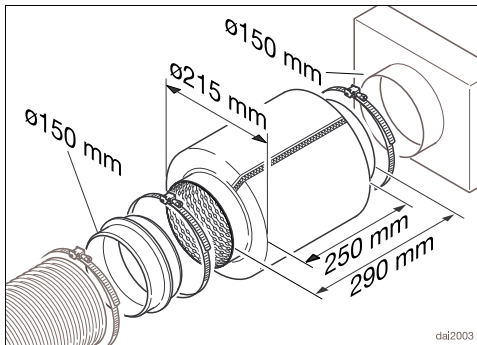

Za dodatno prigušivanje buke, u cijevi za odvod zraka može se postaviti prigušivač buke (dodatni pribor).

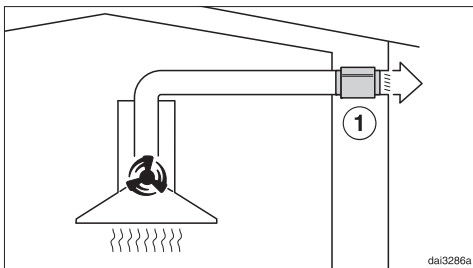

Kod načina rada na odvod zraka, prigušivač buke prigušuje kako zvukove ventilatora prema van tako i vanjske zvukove, koji putem cijevi za odvod zraka prodiru u kuhinju (npr. ulična buka). Stoga se prigušivač buke postavlja što je moguće bliže izlazu zraka ①.

# Ugradnja

## Električni priključak

Napa je serijski „spremna za priključak“ za priključivanje na utičnicu sa zaštitnim kontaktom.

Ukoliko utičnica nije lako dostupna ili je predviđen fiksni priključak, u sklopu ugradnje mora postojati naprava za odvajanje za svaki pol.

 Opasnost od požara zbog pregrijavanja.

Uporaba nape koja je priključena na višestruke utičnice i produžni kabel može uzrokovati preopterećenje kabela.

Iz sigurnosnih razloga nemojte upotrebljavati višestruke utičnice ni produžne kablove.

Električna instalacija mora biti izvedena u skladu s normom VDE 0100.

Iz sigurnosnih razloga preporučujemo primjenu FID-sklopke (RCD) tipa  na dodijeljenoj kućnoj ugradnji za električni priključak nape.

Oštećeni mrežni priključni kabel smije se zamijeniti samo specijalnim mrežnim priključnim kabelom istog tipa (dostupan u Miele servisu). Iz sigurnosnih razloga zamjenu smije obavljati samo kvalificirano osoblje ili Miele servis.

Nazivna snaga i jačina osigurača navedeni su u ovim uputama za uporabu ili na tipskoj naljepnici. Ove podatke usporedite s podacima električnog priključka na mjestu ugradnje.

U slučaju sumnje obratite se stručno osposobljenom električaru.

Mogući je povremeni ili trajni pogon na samodostatnom ili ne mrežno sinkroniziranom sustavu napajanja energijom (poput primjerice pojedinačne mreže,

back up sustavi). Pretpostavka za takav pogon da je sustav napajanja energijom u skladu sa zahtjevima EN 50160 ili sličnim. Zaštite predviđene za kućnu ugradnju i za ovaj Miele proizvod u svojoj funkciji i načinu rada moraju biti sigurne i u pojedinačnom pogonu ili pogonu koji nije mrežno sinkroniziran ili se moraju zamijeniti istovjetnim mjerama u ugradnji. Kako je primjerice opisano u aktualnoj objavi VDE-AR-E 2510-2.

## Tehnički podaci

Motor ventilatora	220 W
Osvjetljenje radne površine	3,2 W
Ukupna priključna vrijednost	223,2 W
Mrežni napon, frekvencija	AC 230 V, 50 Hz
Osigurač	10 A
Duljina priključnog kabela	1,3 m
Prethodno podešena temperatura svjetla	3.500K
Podesiva temperatura svjetla	2.700K – 6.500K
Težina	
DAH 4870	17 kg
DAH 4970, 4980	18 kg

### WLAN modul

Frekvencija	2,400–2,4835 GHz
Maksimalna snaga odašiljanja	< 100 mW

### Dodatni pribor kod načina rada na kruženje zraka

Filtar za mirise DKF 29, DKF 29-S ili DKF 29-R (regenerirajući)

### Izjava o sukladnosti

Miele izjavljuje da je ova napa u skladu s direktivom 2014/53/EU.

Cjelokupni tekst ove izjave o sukladnosti pronaći ćete na internet stranici:

- [www.miele.hr](http://www.miele.hr) pod Proizvodi / Preuzimanje
- <https://miele.hr/upute>, pod Servis / Zatražite informacije, unosom naziva proizvoda ili tvorničkog broja

### Napomena za usporedna ispitivanja

Određivanje energetske učinkovitosti mora se provesti u načinu rada na odvod zraka. Napa je tvornički podešena za način rada na kruženje zraka. Deaktiviranjem brojača sati moguće je prebacivanje na način rada na odvod zraka (vidi „Puštanje u pogon“).

# Tehnički podaci

## Informacijski list za kućanske nape

prema delegiranoj Uredbi (EU) br. 65/2014 i Uredbi (EU) br. 66/2014

MIELE	
<b>Identifikacijska oznaka modela</b>	DAH 4870 Sienna
Godišnja potrošnja energije (AEC <sub>napa</sub> )	28,7 kWh/god
Razred energetske učinkovitosti	A++
Indeks energetske učinkovitosti (EEI <sub>napa</sub> )	34,5
Iskorištenje dinamike fluida (FDE <sub>napa</sub> )	40,0
Razred iskorištenja dinamike fluida	
A (najviša učinkovitost) do G (najniža učinkovitost)	A
Učinkovitost osvjetljenja (LE <sub>napa</sub> )	81,3 lx/W
Razred učinkovitosti osvjetljenja	
A (najviša učinkovitost) do G (najniža učinkovitost)	A
Učinkovitost filtriranja masnoća	70,7%
Razred učinkovitosti filtriranja masnoća	
A (najviša učinkovitost) do G (najniža učinkovitost)	D
Izmjerena stopa protoka zraka pri točki najvećeg stupnja iskorištenja	426,6 m <sup>3</sup> /h
Protok zraka (najmanja brzina)	215 m <sup>3</sup> /h
Protok zraka (najveća brzina)	415 m <sup>3</sup> /h
Protok zraka (Intenzivna ili pojačana uporaba)	875 m <sup>3</sup> /h
Maks.protok zraka (Q <sub>maks</sub> )	875,0 m <sup>3</sup> /h
Izmjeren tlak zraka pri točki najvećeg stupnja iskorištenja	407 Pa
Akustične emisije A-ponderirane zvučne snage nošene zrakom (min. brzina)	38 dB
Akustične emisije A-ponderirane zvučne snage nošene zrakom (maks. brzina)	50 dB
Akustične emisije A-ponderirane zvučne snage nošene zrakom (Intenzivna ili pojačana uporaba)	68 dB
Izmjerena ulazna električna snaga pri točki najvećeg stupnja iskorištenja	120,5 W
Potrošnja energije u stanju mirovanja (P <sub>s</sub> )	0,29 W
Nominalna snaga sustava za osvjetljavanje	3,2 W
Prosječno osvjetljenje sustava za osvjetljavanje površine za kuhanje	260 lx
Faktor povećanja vremena	0,6

## Informacijski list za kućanske nape

prema delegiranoj Uredbi (EU) br. 65/2014 i Uredbi (EU) br. 66/2014

MIELE	
<b>Identifikacijska oznaka modela</b>	DAH 4970 Sienna
Godišnja potrošnja energije (AEC <sub>napa</sub> )	28,2 kWh/god
Razred energetske učinkovitosti	A++
Indeks energetske učinkovitosti (EEI <sub>napa</sub> )	34,3
Iskorištenje dinamike fluida (FDE <sub>napa</sub> )	40,2
Razred iskorištenja dinamike fluida	
A (najviša učinkovitost) do G (najniža učinkovitost)	A
Učinkovitost osvjetljenja (LE <sub>napa</sub> )	81,3 lx/W
Razred učinkovitosti osvjetljenja	
A (najviša učinkovitost) do G (najniža učinkovitost)	A
Učinkovitost filtriranja masnoća	70,7%
Razred učinkovitosti filtriranja masnoća	
A (najviša učinkovitost) do G (najniža učinkovitost)	D
Izmjerena stopa protoka zraka pri točki najvećeg stupnja iskorištenja	421,1 m <sup>3</sup> /h
Protok zraka (najmanja brzina)	218 m <sup>3</sup> /h
Protok zraka (najveća brzina)	420 m <sup>3</sup> /h
Protok zraka (Intenzivna ili pojačana uporaba)	884 m <sup>3</sup> /h
Maks.protok zraka (Q <sub>maks</sub> )	884,0 m <sup>3</sup> /h
Izmjeren tlak zraka pri točki najvećeg stupnja iskorištenja	408 Pa
Akustične emisije A-ponderirane zvučne snage nošene zrakom (min. brzina)	38 dB
Akustične emisije A-ponderirane zvučne snage nošene zrakom (maks. brzina)	50 dB
Akustične emisije A-ponderirane zvučne snage nošene zrakom (Intenzivna ili pojačana uporaba)	68 dB
Izmjerena ulazna električna snaga pri točki najvećeg stupnja iskorištenja	118,7 W
Potrošnja energije u stanju mirovanja (P <sub>s</sub> )	0,29 W
Nominalna snaga sustava za osvjetljavanje	3,2 W
Prosječno osvjetljenje sustava za osvjetljavanje površine za kuhanje	260 lx
Faktor povećanja vremena	0,6

# Tehnički podaci

## Informacijski list za kućanske nape

prema delegiranoj Uredbi (EU) br. 65/2014 i Uredbi (EU) br. 66/2014

MIELE	
<b>Identifikacijska oznaka modela</b>	DAH 4980 Sienna
Godišnja potrošnja energije (AEC <sub>napa</sub> )	28,2 kWh/god
Razred energetske učinkovitosti	A++
Indeks energetske učinkovitosti (EEI <sub>napa</sub> )	34,3
Iskorištenje dinamike fluida (FDE <sub>napa</sub> )	40,2
Razred iskorištenja dinamike fluida	
A (najviša učinkovitost) do G (najniža učinkovitost)	A
Učinkovitost osvjetljenja (LE <sub>napa</sub> )	81,3 lx/W
Razred učinkovitosti osvjetljenja	
A (najviša učinkovitost) do G (najniža učinkovitost)	A
Učinkovitost filtriranja masnoća	70,7%
Razred učinkovitosti filtriranja masnoća	
A (najviša učinkovitost) do G (najniža učinkovitost)	D
Izmjerena stopa protoka zraka pri točki najvećeg stupnja iskorištenja	421,1 m <sup>3</sup> /h
Protok zraka (najmanja brzina)	218 m <sup>3</sup> /h
Protok zraka (najveća brzina)	420 m <sup>3</sup> /h
Protok zraka (Intenzivna ili pojačana uporaba)	884 m <sup>3</sup> /h
Maks. protok zraka (Q <sub>maks</sub> )	884,0 m <sup>3</sup> /h
Izmjeren tlak zraka pri točki najvećeg stupnja iskorištenja	408 Pa
Akustične emisije A-ponderirane zvučne snage nošene zrakom (min. brzina)	38 dB
Akustične emisije A-ponderirane zvučne snage nošene zrakom (maks. brzina)	50 dB
Akustične emisije A-ponderirane zvučne snage nošene zrakom (Intenzivna ili pojačana uporaba)	68 dB
Izmjerena ulazna električna snaga pri točki najvećeg stupnja iskorištenja	118,7 W
Potrošnja energije u stanju mirovanja (P <sub>s</sub> )	0,29 W
Nominalna snaga sustava za osvjetljavanje	3,2 W
Prosječno osvjetljenje sustava za osvjetljavanje površine za kuhanje	260 lx
Faktor povećanja vremena	0,6

Miele trgovina i servis d.o.o.  
Buzinski prilaz 32  
10 010 Zagreb  
Telefon: 01 6689 000  
Faks: 01 6689 090  
Servis: 01 6689 010  
E-mail: [info@miele.hr](mailto:info@miele.hr)  
[www.miele.hr](http://www.miele.hr)

Njemačka  
Miele & Cie. KG  
Carl-Miele-Straße 29  
33332 Gütersloh

DAH 4870, DAH 4970, DAH 4980

hr-HR

M.-Nr. 12 609 080 / 01