

Käyttöohje Jääkaappi-pakastinyhdistelmä



Lue **ehdottomasti** tämä käyttö- ja asennusohje ennen kylmälaitteiden paikalleen sijoittamista, asennusta ja käyttöönottoa. Näin vältät mahdolliset vahingot ja laitteiden rikkoutumisen.

Sisältö

Tärkeitä turvallisuusohjeita	5
Pidä huolta ympäristöstäsi	17
Asennus	18
Sijoituspaikka	18
Side-by-side-asennus	19
Huoneenlämpötilaluokka.....	20
Ilmankierto.....	20
Kalusteovi.....	21
Vaaka- ja pystysuuntainen rako	21
Kalusteoven paino.....	22
Laitteen mitat.....	23
Sijoitus komerokaappiin / näkymä sivulta.....	23
Liitännät ja ilmankierto	24
Ovien avautumiskulman rajoitin	25
Sähköliitäntä.....	26
Energiansäästöä	27
Laitteen osat	28
Aloitusnäyttö.....	30
Näytön käyttö	30
Asetustila 	31
Sisätilan muuttaminen	33
Säädettävän ovihyllyn siirtäminen	33
Säädettävän ovihyllyn siirtäminen	33
Ovihyllyjen/pullohyllyn siirtäminen	34
Munalokerikkojen kiinnitys	34
Pullonpidikkeen siirtäminen tai irrottaminen.....	34
Hyllytasojen / Valaistujen hyllytasojen siirtäminen	34
Kääntyväpohjainen hylly (FlexiTray).....	35
Pakastinosan joustava muuttaminen(VarioRoom).....	35
Aktiivihiihtisuodattimen siirtäminen	35
Vakiovarusteet	36
Erikseen ostettavat lisävarusteet.....	36
Kytkeminen päälle ja pois päältä	38
Ennen ensimmäistä käyttökertaa	38
Liittäminen sähköverkkoon	38
Jääpalakoneen vesisäiliön täyttö	38
Kylmälaitteen kytkeminen päälle	38

Kylmälaitteen kytkeminen pois päältä	39
Jääkaapin kytkeminen pois päältä erikseen.....	39
Kun et aio käyttää laitetta pitkään aikaan	39
Oikea lämpötila	40
Lämpötilanosoittimet.....	41
Jääkaapin/pakastimen lämpötilan säätäminen	41
Lämpötilan säätöalueet.....	41
Pikajäähdytys, pakastus ja DynaCoolin käyttö	42
Asetusten muuttaminen	45
Asetusten selitykset	45
Party-tila 	45
Holiday-toiminto 	45
Turvalukituksen  /  kytkeminen päälle	46
Sapattitila 	47
Tietoa Sapattilasta 	47
Ovihälytyksen  laukeamiseen kuluvan ajan muuttaminen.....	48
Säädettävä lämpötila-alue (Freeze&Cool)  / 	48
Miele@home	50
Hälytys- ja merkkiäänten  /  äänenvoimakkuuden muuttaminen.....	52
Näytön kirkkauden  muuttaminen.....	52
Esittelytilan  kytkeminen pois päältä	52
Asetusten palauttaminen tehdasasetuksiin 	52
Tiedot 	53
Aktiivihiihisuodattimen vaihdon osoitin 	53
Puhdistustila 	53
Lämpötila- ja ovihälytys	54
Elintarvikkeiden säilytys jääkaapissa	56
Erlaiset lämpötila-alueet	56
Näitä tuotteita ei kannata säilyttää jääkaapissa	57
Huomioi seuraava, kun ostat elintarvikkeita.....	57
Elintarvikkeiden oikea säilytys.....	58
Säilytys DailyFresh-laatikossa	59
DailyFresh-laatikko	59
Elintarvikkeiden säilytys ylimääräisessä jää- tai viileäkaapissa	61
Pakastaminen ja pakasteiden säilyttäminen	63
Mitä tapahtuu tuoreiden elintarvikkeiden pakastuksessa?	63
Enimmäispakastuskyky.....	63

Sisältö

Valmiiden pakasteiden säilyttäminen	63
Kun pakastat elintarvikkeet itse	64
Pakasteiden säilyvyysaika	65
Juomien pikajäähdytys.....	66
Jääpalojen valmistus	67
Vesisäiliö.....	67
Vesisäiliön täyttäminen.....	68
Jääpalakone	68
Jääpalakoneen  kytkeminen päälle/pois päältä.....	69
Sulatus.....	70
Puhdistus ja hoito.....	71
Tietoa puhdistusaineista	71
Kylmälaitteen valmistelu puhdistusta varten	72
Sisätilan puhdistus	73
Varusteiden puhdistus käsin vai astianpesukoneessa	73
Varusteiden irrotus ja purkaminen osiin puhdistusta varten.....	74
Ovitiivisteiden puhdistus	83
Tulo- ja poistoilma-aukkojen puhdistus.....	83
Puhdistuksen jälkeen.....	84
Vianetsintä	85
Syitä laitteesta kuuluviin ääniin.....	97
Huolto	99
Yhteydenotto häiriötilanteissa	99
EPREL-tuotetietokanta	99
Takuu	99
Vaatumustenmukaisuusvakuutus	100
Tekijänoikeudet ja lisenssit	101

Tärkeitä turvallisuusohjeita

Tämä kylmälaite täyttää vaaditut turvallisuusmääräykset. Sen asianton käyttö voi kuitenkin aiheuttaa henkilö- tai esinevahinkoja.

Lue laitteen mukana toimitettu käyttö- ja asennusohje tarkoin ennen kuin alat käyttää kylmälaitetta. Se sisältää laitteiden asennukseen, turvallisuuteen, käyttöön ja huoltoon liittyviä tärkeitä ohjeita. Perehtymällä käyttöohjeeseen vältät mahdolliset vahingot ja kylmälaitteen rikkoutumisen.

Standardin IEC 60335-1 vaatimusten mukaisesti Miele kehottaa sinua lukemaan kaikki kylmälaitteen asennusta koskevat tiedot sekä kappaleen Tärkeät turvallisuusohjeet ja noudattamaan niitä.

Miele ei vastaa vahingoista, jotka aiheutuvat näiden ohjeiden noudattamatta jättämisestä.

Säilytä tämä käyttöohje! Jos luovutat laitteen toiselle käyttäjälle, muista antaa käyttöohje sen mukana.

Tärkeitä turvallisuusohjeita

Määräystenmukainen käyttö

► Tämä kylmälaite on tarkoitettu käytettäväksi kotitalouksissa ja kotitalouksien kaltaisissa ympäristöissä, kuten

- myymälöissä, toimistoissa ja muissa työtiloissa
- maataloilla
- hotelleissa, motelleissa, aamiaismajoituspaikoissa yms. asuintiloissa, joissa se tarjotaan yksittäisten asiakkaiden käyttöön.

Tätä kylmälaitetta ei ole tarkoitettu käytettäväksi ulkotiloissa.

► Tätä kylmälaitetta saa käyttää ainoastaan kotitalouksien kaltaisissa ympäristöissä ja vain elintarvikkeiden jäädyttämiseen ja säilyttämiseen sekä pakasteiden säilyttämiseen, elintarvikkeiden pakastamiseen ja jääpalojen/jäätelön valmistamiseen.

Kylmälaitteen kaikenlainen muu käyttö on kiellettyä.

► Tämä kylmälaite ei sovellu lääkkeiden, veriplasman, laboratorionäytteiden tai vastaavien, lääkintälaitedirektiivin alaisten aineiden ja tuotteiden säilytykseen tai jäädytykseen. Kylmälaitteen vääränlainen käyttö voi vahingoittaa säilytettäviä tuotteita tai johtaa niiden pilaantumiseen. Kylmälaitetta ei myöskään saa käyttää tilassa, jossa säilytetään herkästi räjähtäviä aineita.

Miele ei vastaa vahingoista, jotka johtuvat laitteen asiattomasta tai käyttöohjeiden vastaisesta käytöstä.

► Lapset tai aikuiset henkilöt, jotka eivät pysty käyttämään laitetta turvallisesti fyysisten, aistillisten tai henkisten kykyjensä puutteellisuuden vuoksi tai jotka ovat kokemattomia ja tietämättömiä sen toiminnasta, eivät saa käyttää tätä kylmälaitetta ilman vastuullisen henkilön valvontaa tai opastusta.

Tällaiset henkilöt saavat käyttää kylmälaitetta ilman valvontaa vain, kun heille on opetettu, miten sitä käytetään turvallisesti ja kun he ymmärtävät, mitä vaaratilanteita sen käyttöön saattaa liittyä.

Jos kotonasi on lapsia

- ▶ Pidä alle 8-vuotiaat lapset loitolla kylmälaitteesta, jollet valvo heidän toimiaan koko ajan.
- ▶ Yli 8-vuotiaat saavat käyttää kylmälaitetta ainoastaan, jos heille on kerrottu miten laitetta käytetään turvallisesti. Lasten on ymmärrettävä, millaisia vaaratilanteita laitteen väärä käyttö voi aiheuttaa.
- ▶ Lapset eivät saa puhdistaa kylmälaitetta ilman valvontaa.
- ▶ Valvo kylmälaitteen läheisyydessä oleskelevien lasten toimintaa. Älä koskaan anna lasten leikkiä kylmälaitteella.
- ▶ Tukehtumisen vaara! Jos lapset saavat leikkiä pakkausmateriaaleilla, he saattavat vetää esim. pakkausmuoveja pänsä yli ja tukehtua niihin. Pidä siksi pakkausmateriaalit pois lasten ulottuvilta.

Tärkeitä turvallisuusohjeita

Tekninen turvallisuus

► Kylmäainekierron tiiviys on testattu. Kylmälaite täyttää vaaditut turvallisuusmääräykset asianomaiset EU-direktiivit.



► Varoitus: Tulipalovaara/helposti syttyvä. Tämä varoitusmerkki sijaitsee kompressorissa merkiksi siitä, että se sisältää helposti syttyvää materiaalia. Älä poista tätä tarraa.

Laitteen kylmäaine (tiedot arvokilvessä) on ympäristöystävällistä, mutta syttyvää.

Tämän ympäristöystävällisen kylmäaineen vuoksi laitteen käyntiääni on toisinaan tavallista kovempi. Kompressorin käyntiäänien lisäksi koko kylmäaineen kiertojärjestelmästä voi kuulua nestevirtauksen ääniä. Näitä ääniä ei valitettavasti voi välttää, mutta ne eivät kuitenkaan vaikuta kylmälaitteen suorituskykyyn.

Varo, ettei kylmälaitteen kylmäainekierto vahingoitu laitteen kuljetuksen tai kalusteisiin sijoittamisen/asennuksen aikana. Jäähdytysputkistosta ulospursuava kylmäaine saattaa vahingoittaa silmiä ja vuotamaan päässyt kylmäaine saattaa syttyä palamaan.

Jos kylmäainetta pääsee ulos:

- Vältä avotulta ja sytytyslähteitä.
- Irrota kylmälaite sähköverkosta.
- Tuuleta muutaman minuutin ajan tilaa, jossa kylmälaite sijaitsee.
- Ota yhteys huoltoon.

► Mitä enemmän laitteessa on kylmäainetta, sitä suurempaan tilaan laite on sijoitettava. Jos kylmäainetta pääsee vuotamaan ilmaan, liian pienissä tiloissa voi syntyä syttyvä kaasu-ilma-seos. Kutakin 8 grammaa kylmäainetta kohti on oltava vähintään 1 m³ huonetilaa. Kylmälaitteesi kylmäaineen määrä on mainittu laitteen sisäpuolella olevassa arvokilvessä.

- ▶ Varmista että sähköverkon liitännätiedot (sulake, jännite ja taajuus) vastaavat kylmälaitteen arvokilvessä ilmoitettuja tietoja, ennen kuin liität pistotulpan pistorasiaan. Näiden tietojen on ehdottomasti vastattava toisiaan, muuten kylmälaitte saattaa vahingoittua. Ota epäselvissä tapauksissa yhteyttä sähköasentajaan.
- ▶ Kylmälaitteen sähköturvallisuus on taattu ainoastaan silloin, kun se on liitetty asianmukaisesti asennettuun, maadoitettuun sukopistorasiaan. Asennuksen maadoituksen toimivuus on ehdottomasti testattava. Myös sijoituspaikan sähköjärjestelmä on epäselvissä tapauksissa testattava.
- ▶ Ajoittainen tai jatkuva käyttö itsenäisten tai verkon kanssa synkronoimattomien energiajärjestelmien (kuten erillisten verkkojen, varavoimajärjestelmien) kanssa on mahdollista. Edellytyksenä on, että käytettävä energiajärjestelmä on standardin EN 50160 tai muun vastaavan standardin mukainen. Asennus täytyy myös saarekekäytössä ja ei synkronoidussa käytössä varustaa suojalaitteilla, joita edellytetään tavanomaisen sähköasennuksen ja tämän Miele-tuotteen käytön yhteydessä, ja niiden asianmukainen toiminta on varmistettava, tai vaihtoehtoisesti asennus on varustettava muunlaisilla vastaavan suojaustason takaavilla suojalaitteilla. Tämä voidaan tehdä esimerkiksi VDE-AR-E 2510-2:n nykyisissä soveltamissäännöissä kuvatulla tavalla.
- ▶ Jos laitteen mukana toimitettu verkkoliitäntäjohto vahingoittuu, vain Mielen valtuuttama huoltoliike saa vaihtaa sen uuteen alkuperäiseen Mielen liitäntäjohtoon. Muuten Miele ei voi taata, että laite täyttää asetetut turvallisuusmääräykset.
- ▶ Älä liitä kylmälaitetta sähköverkkoon jatkojohdon tai haaroituspistorasian avulla, jottei laitteen sähköturvallisuus vaarannu (ylikuumentemisvaara).
- ▶ Jos kylmälaitteen jännitteisiin osiin tai verkkoliitäntäjohtoon pääsee kosteutta, seurauksena voi olla oikosulku. Älä siksi sijoita kylmälaitetta tiloihin, missä se on alltiina kosteudelle tai roiskevedelle (esim. autotalli, pesutilat).

Tärkeitä turvallisuusohjeita

- ▶ Tätä kylmälaitetta ei saa käyttää muualla kuin kiinteästi paikallaan pysyvissä sijoituspaikoissa (esim. asennus laivoihin on kielletty).
- ▶ Vahingoittunut kylmälaite voi vaarantaa turvallisuutesi. Tarkista kylmälaite näkyvien vaurioiden varalta. Älä koskaan ota käyttöön vahingoittunutta kylmälaitetta.
- ▶ Kylmälaitetta saa käyttää vain paikalleen asennettuna. Vain tällöin laitteen turvallinen toiminta on taattu.
- ▶ Kylmälaite täytyy irrottaa sähköverkosta aina asennus-, huolto- ja korjaustyöiden ajaksi. Kylmälaite on kytketty pois sähköverkosta vasta, kun:
 - laitteen automaattisulake on kytketty pois päältä,
 - laitteen keraaminen sulake on kierretty irti sulaketaulusta tai
 - laitteen pistotulppa on irrotettu pistorasiasta. Kun irrotat laitteen sähköverkosta, älä vedä liitäntäjohdosta, vaan tartu aina pistotulppaan.
- ▶ Laitteen asennus-, huolto- ja korjaustyöt on jätettävä Mielen valtuuttaman huoltoliikkeen tehtäviksi. Asiattomat korjaukset saattavat aiheuttaa vaaratilanteita käyttäjälle. Miele ei vastaa asiattomista korjauksista aiheutuneista vahingoista.
- ▶ Takuuajana tehtävät korjaukset on jätettävä ainoastaan Mielen valtuuttaman huoltoliikkeen tehtäviksi, muuten takuu ei ole enää voimassa.
- ▶ Noudata seuraavia ohjeita, jotka koskevat jääpalojen valmistamiseen tarvittavaa vettä:
 - Täytä vesisäiliöön vain kylmää, raikasta vesijohtovettä. Kuuma vesi tai muut nesteet voivat vaurioittaa vesisäiliötä tai jääpalakonetta.
 - Vaihda vesi säännöllisesti (kun se on ollut käyttämättä yli 24 tuntia), viimeistään aina ennen kuin kytket jääpalakoneen päälle. Näin saat raikkaan makuisia jääpaloja ja vältyt mahdolliselta mikrobien muodostumiselta.

Tärkeitä turvallisuusohjeita

- Älä käytä käänteisosmoosilaitteella puhdistettua vettä. Kylmälaite voisi vahingoittua.
- ▶ Rikkinäiset koneen osat saa vaihtaa vain alkuperäisiin Miele-varaosiin. Vain näin laitteen turvallinen toiminta on taattu.
- ▶ Tämä kylmälaite on varustettu erityisvaatimukset (esim. lämmön-, kosteuden-, kemikaalien-, kulutuksen- ja värinänkestävyys) täyttävällä erikoisvalonlähteellä. Tätä valonlähdettä saa käyttää vain tähän nimenomaiseen tarkoitukseen. Tämä valonlähde ei sovellu huonetilan valaisuun. Valonlähteen saa vaihtaa ainoastaan Mielen valtuuttama huoltoliike. Tässä kylmälaitteessa on useampia, vähintään energiatehokkuusluokkaan F kuuluvia valonlähteitä.

Tärkeitä turvallisuusohjeita

Asianmukainen asennus

- ▶ Noudata kylmälaitetta asentaessasi ehdottomasti myös mukana toimitettua asennusohjetta.
- ▶ Käytä kylmälaitetta kuljettaessasi ja asentaessasi aina suojakäsineitä.
- ▶ Laitteen asentamiseen tarvitaan kaksi henkilöä.
- ▶ Suorita oven avautumissuunnan vaihto (jos tarpeen) mukana toimitetun asennusohjeen mukaisesti.
- ▶ Kylmälaitteen saa sijoittaa vain tukevaan, lujasti kiinnitettyyn suoraan sijoituskaappiin, joka seisoo vaakasuoralla ja tasaisella alustalla.

Asianmukainen käyttö

- ▶ Kylmälaitteen ympäristön lämpötila ei saa laskea alle laitteen huoneenlämpötilaluokassa ilmoitetun ala-arvon eikä nousta yli annetun yläarvon. Huoneenlämpötilaluokka on ilmoitettu laitteen arvokilvessä, joka sijaitsee kylmälaitteen sisällä. Liian matala ympäristön lämpötila pidentää kompressorin seisontajaksoja, jolloin kylmälaitte ei pysy riittävän kylmänä.
- ▶ Laitteen ilmanotto- ja ilmanpoistoaukkoja ei saa peittää eikä tukkia. Muussa tapauksessa laitteen moitteeton ilmankierto ei ole enää taattu. Puutteellinen ilmankierto lisää sähkönkulutusta ja voi vahingoittaa laitetta.
- ▶ Jos säilytät kylmälaitteessa rasvaa tai öljyä sisältäviä tuotteita, varo, ettei tuotteista mahdollisesti valuva rasva tai öljy joudu kosketuksiin laitteen muovisten osien kanssa. Rasva saattaa haurastuttaa muovivia, jolloin se voi haljeta tai rikkoutua.
- ▶ Palo- ja räjähdysvaara. Älä säilytä räjähtäviä aineita tai räjähtäviä ponnekaasuja käyttäviä suihkepulloja kylmälaitteessa. Laitteen sähköisten osien aiheuttamat kipinät voivat sytyttää helposti syttyviä kaasuseoksia.

- ▶ Räjähdyksivaara. Älä käytä sähkölaitteita (esim. jäätelökonetta) kylmälaitteen sisällä. Se voi aiheuttaa kipinöintiä.
- ▶ Loukkaantumisen ja vahingoittumisen vaara. Älä säilytä pakastimessa hiilihappopitoisia juomia tai muita jäätyviä nesteitä sisältäviä tölkkejä tai pulloja. Tölkit tai pullot voivat haljeta jäätyessään.
- ▶ Loukkaantumisen ja vahingoittumisen vaara. Jos pikajäähdytät juomapulloja pakastimessa, muista ottaa ne pois viimeistään tunnin kuluttua. Pullot voivat haljeta, jos ne ehtivät jäätyä.
- ▶ Loukkaantumisvaara. Älä koske pakasteisiin tai pakastimen sisätilan metalliosiin märin käsin. Kätesi voivat jäätyä kiinni.
- ▶ Loukkaantumisvaara. Älä koskaan laita jääpaloja tai jäätelöpuikkoa, varsinkaan mehujäätä, suuhusi heti pakastimesta ottamisen jälkeen. Ne ovat niin kylmiä, että ne voivat jäätyä kiinni huuliisi tai kielesi.
- ▶ Älä koskaan pakasta sulaneita elintarvikkeita uudelleen. Käytä sulaneet elintarvikkeet mahdollisimman nopeasti, sillä niiden ravintoarvo heikkenee ja ne pilaantuvat nopeasti. Kypsennyksen jälkeen voit pakastaa elintarvikkeet uudelleen.
- ▶ Liian kauan säilytettyjen elintarvikkeiden nauttimisesta voit saada jopa ruokamyrkytyksen. Säilyvyyteen vaikuttavat monet tekijät, esim. elintarvikkeiden tuoreus, laatu ja säilytyslämpötila. Lue aina tarkoin elintarvikepakkauksessa olevat säilytysohjeet ja tarkista viimeinen käyttöpäivä!

Tärkeitä turvallisuusohjeita

Varusteet ja varaosat

- ▶ Käytä vain Mielen alkuperäisiä varusteita ja varaosia. Jos laitteen asennetaan tai siinä käytetään muita osia, sen takuu-aika, takuu ja/tai tuotevastuu päättyvät.
- ▶ Miele antaa toiminnallisille varaosille jopa 15 ja vähintään 10 vuoden toimitustakuun kyseisen kylmälaitemallin valmistuksen päättymisen jälkeen.

Puhdistus ja hoito

- ▶ Älä öljyä ovitiivisteitä, koska öljy haurastuttaa tiivisteitä ajan kuluessa.
- ▶ Älä koskaan käytä höyrypuhdistimia kylmälaitteen puhdistukseen tai sulatukseen.
Höyry voi päästä laitteen jännitteisiin osiin ja aiheuttaa oikosulun.
- ▶ Terävät tai teräväreunaiset esineet vahingoittavat höyrystimiä, mikä heikentää kylmälaitteen toimintaa. Älä siksi käytä teräviä tai teräväreunaisia esineitä
 - huurre- ja jääkerrosten poistamiseen,
 - kiinnijäätyneiden jääpala-astioiden ja pakasteiden irrottamiseen.
- ▶ Älä koskaan sulata kylmälaitetta laittamalla sen sisään kynttilöitä tai sähkölaitteita. Laitteen muovi vahingoittuu.
- ▶ Älä käytä sulatukseen sulatus- tai jäänpoistoaineita. Nämä voivat muodostaa räjähtäviä kaasuja, sisältää muovia vahingoittavia liuotintai ponneaineita sekä lisäksi olla terveydelle haitallisia.

Laitteen kuljetus

- ▶ Kuljeta kylmälaitetta aina pystyasennossa ja omassa kuljetuspakkauksessaan, jotta välttyisit kuljetusvaurioilta.
- ▶ Loukkaantumisen ja vahingoittumisen vaara. Kylmälaitteen kuljettamiseen tarvitaan kaksi henkilöä, koska se on erittäin painava.

Vanhan laitteen käytöstä poistaminen

- ▶ Leikkivät lapset voisivat vahingossa lukita itsensä kylmälaitteen sisään ja tukehtua.
 - Irrota laitteen ovi (ovet).
 - Ota laatikot ulos.
 - Jätä hyllyt kylmälaitteeseen, jotta lapset eivät pääse helposti sen sisään.
 - Riko tarvittaessa vanhassa kylmälaitteessasi mahdollisesti oleva oven salpalaite. Näin estät leikkiviä lapsia jäämästä vahingossa lukon taakse ja joutumasta hengenvaaraan. Näin estät leikkiviä lapsia jäämästä vahingossa lukon taakse ja joutumasta hengenvaaraan.
- ▶ Sähköiskun vaara!
 - Leikkaa liitântäjohton pistotulppa irti.
 - Leikkaa liitântäjohto irti vanhasta kylmälaitteesta.
- ▶ Hävitä johto ja pistotulppa erillään vanhasta kylmälaitteesta.
- ▶ Älä sijoita kylmälaitetta hävittämisen aikana tai sen jälkeen bensinin tai muiden syttyvien kaasujen tai nesteiden läheisyyteen.

Tärkeitä turvallisuusohjeita

► Laitteesta valuvan öljyn tai kylmäaineen aiheuttama palovaara! Laitteen sisältämät kylmäaine ja öljy ovat syttyviä. Laitteesta vuotava kylmäaine tai öljy voi riittävän korkeina pitoisuuksina syttyä joutues-
saan kosketuksiin äärimmäisten lämmönlähteiden kanssa.

Kun poistat laitetta käytöstä, ole varovainen, jottei sen kylmäainejär-
jestelmään tule vaurioita, jotta vältetään hallitsemattomat kylmäai-
neen (ks. tarkemmat tiedot laitteen arvokilvestä) ja öljyn vuodot.

► Jäähdytysputkistosta ulospursuava kylmäaine saattaa vahingoit-
taa silmiä! Älä siksi vahingoita laitteen kylmäaineen kiertojärjestelmää
esimerkiksi seuraavilla tavoilla:

- höyrystimen jäähdytysputkiin tulee reikiä.
- jäähdytysputki katkeaa.
- jäähdytysputken pinta hankautuu rikki.

Kompressorissa oleva varoitusmerkki (ei kaikissa malleissa)

Tämä varoitusmerkki koskee vain laitteen kierrätystä. Normaalikäytössä mitään
vaaraa ei ole.



► Kompressorin sisältämä öljy on vaarallista nieltynä tai hengitetty-
nä.

Pakkauksen hävittäminen

Pakkaus helpottaa laitteen käsittelyä ja suojaa sitä vaurioilta kuljetuksen aikana. Pakkausmateriaalit on valmistettu luonnossa hajoavista ja useimmiten uusiokäyttöön soveltuvista materiaaleista.

Pakkausmateriaalin palauttaminen kiertoon säästää raaka-aineita. Lajittele pakkausmateriaalit asianmukaisesti keräysastioihin. Kuljetuspakkaukset voit palauttaa Miele-kauppiallesi.

Vanhan koneen käytöstä poistaminen

Sähkö- ja elektroniikkalaitteet sisältävät monenlaisia arvokkaita materiaaleja. Ne sisältävät kuitenkin myös aineita, seoksia ja osia, jotka ovat laitteiden toiminnan ja turvallisuuden kannalta välttämättömiä. Tavallisen kuiva- tai sekajätteen joukossa tai muuten asiattomasti käsiteltyinä tällaiset aineet voivat aiheuttaa haittaa terveydelle ja vahingoittaa ympäristöä. Älä siksi missään tapauksessa hävitä vanhaa laitettasi kuiva- tai sekajätteen mukana.



Huolehdi siitä, ettei kukaan pääse vaurioittamaan kylmälaitetta ennen sen viemistä asianmukaiseen keräyspisteeseen.

Tällä tavoin varmistat sen, etteivät jäähdytysputkistojen kylmäaineet tai kompressorin sisältämä öljy joudu luontoon.

Vie käytöstä poistettava laite kotikuntasi järjestämään ilmaiseen sähkö- ja elektroniikkaromun keräyspisteeseen tai kierrätyskeskukseen. Voit myös palauttaa sen kodinkoneliikkeeseen tai Mielelle. Lain mukaan olet itse vastuussa mahdollisten laitteessa olevien henkilötietojesi poistamisesta. Laki velvoittaa sinua poistamaan ehjinä laitteesta kaikki vanhat paristot ja irrotettavat käytöstä poistettavat akut ja lamput, jotka voi poistaa rakenteita rikkomatta. Toimita ne asianmukaisesti ilmaisiin keräyspisteisiin. Muista aina säilyttää vanha laite poissa lasten ulottuvilta, kunnes viet sen keräyspisteeseen.

Asennus

Sijoituspaikka

 Loukkaantumisvaara ja laitteen vahingoittumisen vaara, jos kylmälaitte pääsee kaatumaan.

Kylmälaitte on erittäin raskas ja se voi helposti kaatua eteenpäin oven ollessa auki.

Pidä kylmälaitteen ovi/ovet kiinni, kunnes laite on sijoitettu ja kiinnitetty paikalleen sijoitusaukkoonsa. Kylmälaitte on kiinnitettävä sijoitusaukkoon käyttö- ja asennusohjeen mukaisesti.

 Lämpöä tuottavat laitteet aiheuttavat palo- ja vaurioitumisvaaran.

Lämpöä tuottavat laitteet voivat sytyä palamaan ja sytyttää myös kylmälaitteen.

Kylmälaitetta ei saa asentaa keittotason alapuolelle.

 Avoliekit aiheuttavat palo- ja vaurioitumisvaaran.

Avoliekit voivat sytyttää kylmälaitteen palamaan.

Pidä siksi avoliekit, kuten kynttilät etäällä kylmälaitteesta.

Paras sijoituspaikka on kuiva, tuuletettava huone.

 Suuren ilmankosteuden aiheuttama laitteen vahingoittumisen vaara.

Jos ilmankosteus on erittäin suuri, kylmälaitteen ulkoseiniin voi tiivistyä vettä.

Tällainen tiivistynyt vesi saattaa aiheuttaa korroosiota laitteen ulkoseiniin.

Jotta näin ei kävisi, sijoita kylmälaitte riittävästi tuuletettuun kuivaan ja/tai ilmastoituun tilaan.

Varmista laitteen paikalleen sijoittamisen jälkeen, että sen ovi/ovet sulkeutuu/sulkeutuvat kunnolla ja että laite on sijoitettu paikalleen tämän käyttöohjeen mukaisesti. Ilmoitettuja ilmanotto- ja ilmanpoistoaukkojen vähimmäismittoja on noudatettava.

Kun valitset sijoituspaikkaa, ota huomioon, että lämpö lisää energiankulutusta. Kylmälaitetta ei siksi kannata sijoittaa lämmityslaitteen, liedan tai muun lämmönlähteen viereen. Vältä myös laitteen sijoittamista paikkaan, jossa se on alltiina suoralle auringonpaisteelle. Mitä korkeampi ympäristön lämpötila on, sitä pitempiä aikoja kompressori käy, mikä puolestaan lisää energiankulutusta.

Kun sijoitat kylmälaitetta kalusteisiin, ota lisäksi huomioon seuraavat seikat:

- Jotta laite voidaan tarvittaessa irrottaa nopeasti sähköverkosta, pistorasiaan on päästävä helposti käsiksi eikä se saa sijaita suoraan laitteen takana.
- Laitteen pistotulppa ja verkkoliitäntäjohto eivät saa ottaa kiinni laitteen takaseinään, koska laitteen värinä voi vahingoittaa niitä.
- Älä liitä minkään muunkaan sähkölaitteen pistotulppaa kylmälaitteen takana olevaan pistorasiaan.
- Kun sijoitat kylmälaitetta paikalleen, varmista, ettei liitäntäjohto jää puristuksiin tai vahingoitu.
- Älä sijoita haaroituspistorasioita tai jakokiskoja tai muita elektronisia laitteita (kuten halogeenimuuntajia) laitteiden taakse tai käytä niitä siellä.
- Sijoituspaikan lattian on oltava vaakasuora ja samalla korkeudella ympäröivän lattian kanssa.

Side-by-side-asennus

 Laitteen ulkoseiniin tiivistyvä vesi aiheuttaa vaurioiden vaaran.

Erittäin kostealla ilmalla laitteen ulkoseiniin voi tiivistyä vettä, mikä puolestaan voi aiheuttaa korroosiota.

Siksi kylmälaitetta ei pidä sijoittaa tiiviisti vierekkäin tai päällekkäin toisten kylmälaitteiden kanssa.

Poikkeus: Kylmälaitteen voi kuitenkin asentaa vierekkäin erillisiin kalustekaappeihin sellaisen kylmälaitteen kanssa, jonka sivuseinässä on sisäänrakennettu lämmitys. Kysy tarkemmin kodinkonekauppiaaltasi, mitkä laitemallit sopivat yhteen tämän kylmälaitteen kanssa.

Asennus

Huoneenlämpötilaluokka

Kylmälaitteen ympäristön lämpötila ei saa laskea alle laitteen huoneenlämpötilaluokassa ilmoitetun ala-arvon eikä nousta yli annetun yläarvon. Huoneenlämpötilaluokka on ilmoitettu laitteen arvokilvessä, joka sijaitsee kylmälaitteen sisällä.

Huoneenlämpötilaluokka	Ympäristön lämpötila
SN	10 °C ... 32 °C
N	16 °C ... 32 °C
ST	16 °C ... 38 °C
T	16 °C ... 43 °C
SN-ST	10 °C ... 38 °C
SN-T	10 °C ... 43 °C

Liian matala ympäristön lämpötila pidentää kompressorin seisontajaksoja. Tämä voi aiheuttaa kylmälaitteen sisälämpötilan nousua, mikä puolestaan voi vaikuttaa elintarvikkeiden säilyvyyteen.

Ilmankierto

 Riittämätön ilmankierto aiheuttaa tulipalo- ja vaurioitumisvaaran.

Jos ilmankierto kylmälaitteen ympärillä ei ole riittävä, kompressori käy tiheämmin ja pitempään. Tämä lisää laitteen energiankulutusta ja nostaa kompressorin lämpötilaa, mikä voi puolestaan vahingoittaa kompressoria.

Huolehdi siitä, että ilma pääsee vapaasti kiertämään kylmälaitteen ympärillä.

Noudata siksi ehdottomasti ilmoitettuja ilmanotto- ja ilmanpoistoaukkojen mittoja.

Ilmanotto- ja ilmanpoistoaukkoja ei saa peittää eikä tukkia.

Puhdista ilmankiertoritilä myös säännöllisesti pölystä.

Kylmälaitteen takaseinän läheisyydessä oleva ilma lämpenee. Siksi laite täytyy sijoittaa kalusteisiin siten, että sen ilmanotto- ja ilmanpoistoaukot pysyvät aina vapaina (ks. kohta "Sijoitusmitat" ja mukana toimitettu asennusohje):

Kalusteovi

Vaaka- ja pystysuuntainen rako

Käytettävän kalusteoven paksuus ja pyöristyssäde on otettava huomioon määrittettäessä oven ympärille jätettävän vaaka- ja pystysuuntaisen raon leveyttä.

Ota ehdottomasti huomioon seuraava:

- Vaakasuuntainen rako

Kalusteoven ja sen ylä- tai alapuolelle tulevan toisen kaapinoven väliin täytyy jättää vähintään 3 mm:n rako.

- Pystysuuntainen rako

Jos kylmälaitteen kalusteoven sarnapuolen ja sen viereisen keittiökaluksen etureunan tai sivuseinän välinen etäisyys on liian pieni, kylmälaitteen ovi voi avattaessa ottaa kiinni viereisen keittiökaluksen etureunaan tai sivuseinään.

Laske kalusteoven viereen jätettävän raon leveys oven paksuuden ja pyöristyssäteen mukaan.

Ota tämä huomioon jo keittiösuunnittelussa tai kylmälaitteen hankinnan yhteydessä, jotta saat varmasti varattuun tilaan sopivan ratkaisun.

Kalusteoven paksuus A [mm]	Raon leveys X [mm] eri pyöristyssäteillä B			
	R0	R1,2	R2	R3
≥16–19	vähint. 3			
20	5	4	4	3,5
21	5,5	5	4,5	4
22	6,5	6	5,5	5

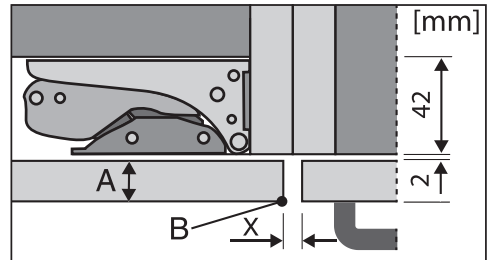

Viereisen keittiökaluksen etureuna

A = Kalusteoven paksuus

B = Pyöristyssäde

X = Rako

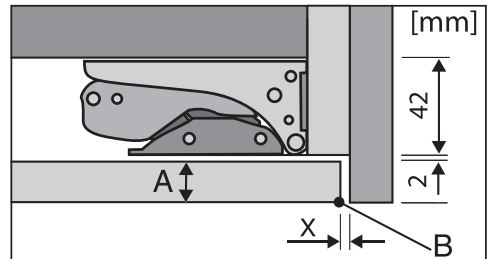

Kalusterivin sivuseinä

A = Kalusteoven paksuus

B = Pyöristyssäde

X = Rako

Vinkki: Asenna välikelista kalusteen rungon ja sivuseinän väliin. Näin saat jätettyä väliin sopivan raon.

Asennus

Kalusteoven paino

 Raskas kalusteovi aiheuttaa vaurioiden vaaran.

Jos asennat laitteeseen liian painavan kalusteoven, laitteen saranat voivat vahingoittua, mikä voi aiheuttaa mm. kylmälaitteen toimintahäiriöitä.

Kalusteovien suurimmat sallitut enimmäispainot (kg) ovat seuraavat:

Kylmälaite	Ylempi kalusteovi	Alempi kalusteovi
KFN 7785 ...	18	12

Laitteen mitat

Sijoitus komerokaappiin / näkymä sivulta

Kaikki ilmoitetut mitat ovat millimetrejä.

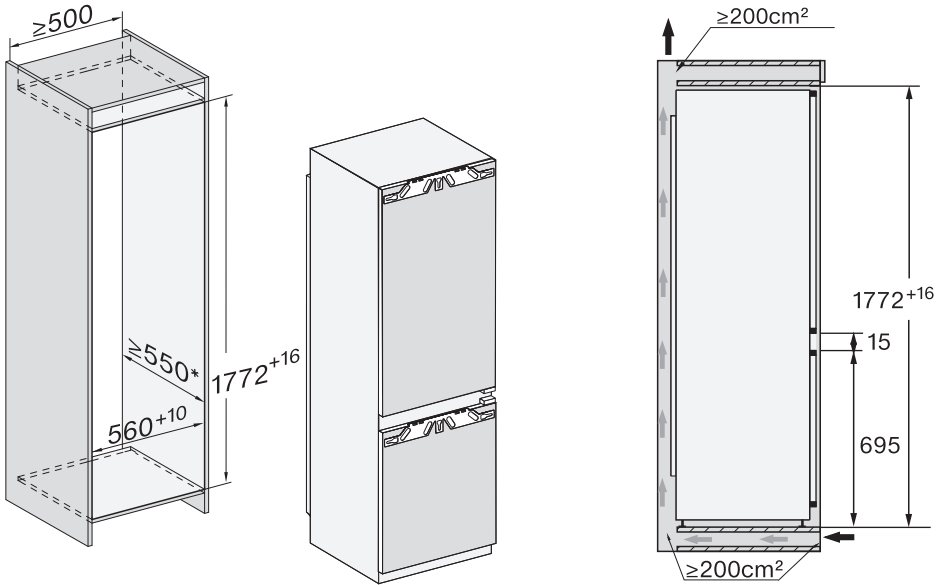

* Ilmoitettu energiankulutus koskee tilannetta, jossa sijoitusaukon syvyys on 560 mm. Jos sijoitusaukon syvyys on 550 mm, kylmälaite toimii edelleen moitteettomasti, mutta kuluttaa hieman enemmän energiaa.

Ennen kuin sijoitat laitteen kalusteisiin, tarkista, että kalustekaappi vastaa tarkasti ilmoitettuja sijoitusmittoja.

Asennus

Liitännät ja ilmankierto

Kaikki ilmoitetut mitat ovat millimetrejä.

Ilmoitettuja ilmanotto- ja ilmanpoistoaukkojen vähimmäismittoja on noudatettava, jotta kylmälaite toimisi moitteettomasti.

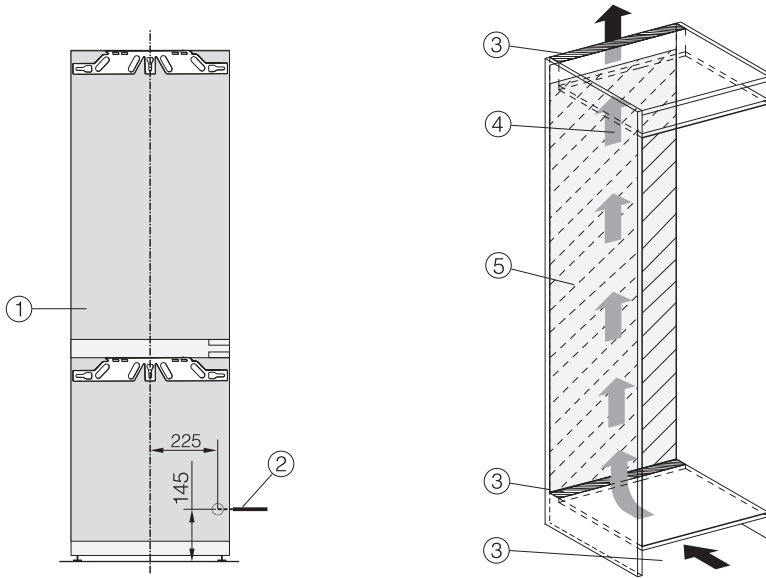

- ① Näkymä edestä
- ② Liitäntäjohdon pituus = 2 200 mm
Pitempiä liitäntäjohtoja voi tilata Mielen asiakaspalvelusta.
- ③ Ilmankiertoaukko vähint. 200 cm²
- ④ Ilmankierto
- ⑤ Ei liitäntöjä tälle alueelle

Ovien avautumiskulman rajoitin

Ovien saranat on säädetty valmiiksi siten, että laitteen ovet avautuvat kokonaan auki.

Jos oven avautumiskulmaa täytyy jostain syystä rajoittaa n. 90°:seen, voit tehdä sen säätämällä saranoita.

Avautumiskulman rajoitintapit on asennettava paikoilleen ennen kylmälaitteen sijoittamista kalusteisiin.

Jotta voisit asentaa avautumiskulman rajoitintapin pakastimen ylimpään sarranaan, jääkaapin ovi on irrotettava (ks. mukana toimitettu asennusohje).

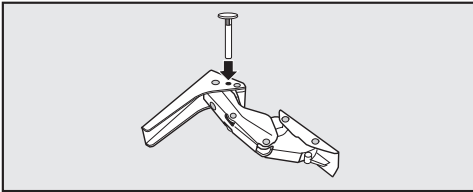

- Työnnä molemmat mukana toimitetut rajoitintapit saranoihin ylhäältäpäin.

Nyt ovet avautuvat enintään noin 90° kulmaan.

Asennus

Sähköliitäntä

Kylmälaitteen saa liittää vain maadoitettuun pistorasiaan laitteen mukana toimitetun liitäntäjohdon välityksellä.

Sijoita kylmälaite siten, että pistorasiaan on vapaa pääsy. Jos pistorasiaan ei pääse käsiksi asennuksen jälkeen, sähköliitäntä on varustettava erillisellä, kaikki koskettimet avaavalla erotuskytkimellä.



Ylikuumentumisen aiheuttama tulipalovaara.

Kylmälaitteen käyttö haaroituspistorasian ja jatkojohtojen välityksellä voi aiheuttaa johtojen ylikuumentumisen. Älä siksi liitä sitä sähköverkkoon jatkojohtojen tai haaroituspistorasian välityksellä.

Sähköliitännät on tehtävä normin VDE 0100 mukaisesti.

Turvallisuussyistä suosittelemme tyypin  vikavirtasuojakytkimen (RCD) asennusta virtapiiriin, johon kylmälaite liitetään.

Jos laitteen liitäntäjohto vaurioituu, sen saa vaihtaa vain alkuperäisen kaltaiseen liitäntäjohtoon (tilattavissa Miele-huolosta). Turvallisuuden vuoksi verkkoliitäntäjohdon saa vaihtaa vain valtuutettu sähköasentaja tai Miele-huoltoliike.

Tiedot laitteen nimellisotehosta ja tarvittavista sulakkeista löytyvät tästä käyttöohjeesta sekä koneen arvokilvestä. Vertaa näitä tietoja asennuspaikan sähköliitännän tietoihin. Ota epäselvissä tapauksissa yhteyttä sähköasentajaan.

Ajoittainen tai jatkuva käyttö itsenäisten tai verkon kanssa synkronoimattomien energijärjestelmien (kuten erillisten verkkojen, varavoimajärjestelmien) kanssa on mahdollista. Edellytyksenä on, että käytettävä energijärjestelmä on standardin EN 50160 tai muun vastaavan standardin mukainen. Asennus täytyy myös saarekekäytössä ja ei synkronoidussa käytössä varustaa suojalaitteilla, joita edellytetään tavanomaisen sähköasennuksen ja tämän Miele-tuotteen käytön yhteydessä, ja niiden asianmukainen toiminta on varmistettava, tai vaihtoehtoisesti asennus on varustettava muunlaisilla vastaavan suojaustason takaavilla suojalaitteilla. Tämä voidaan tehdä esimerkiksi VDE-AR-E 2510-2:n nykyisissä soveltamis-säännöissä kuvatulla tavalla.

Liittäminen sähköverkkoon

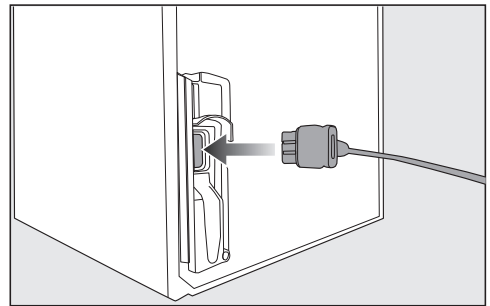

- Työnnä liitäntäjohdon pistoke kylmälaitteen takaseinässä olevaan liitäntään.

Varmista, että pistoke napsahtaa kunnolla paikalleen.

- Työnnä kylmälaitteen pistotulppa pistorasiaan.

Kylmälaite on nyt liitetty sähköverkkoon.

Näin säästät energiaa:

- Sijoituspaikka** Jos ympäristön lämpötila on tavallista korkeampi, kylmäkoneisto käy tavallista useammin ja energiankulutus kasvaa. Siksi:
- Sijoita kylmälaite tilaan, jossa on hyvä ilmanvaihto.
 - Älä sijoita kylmälaitetta lämmönlähteen (lämpöpatteri, liesi) viereen.
 - Älä sijoita kylmälaitetta paikkaan, jossa se on alttiina suoralle auringonpaisteelle.
 - Pidä ympäristön lämpötila noin 20 °C:ssa.
 - Pidä ilmankiertoaukot esteettöminä ja puhdista ne säännöllisesti pölystä.
- Lämpötilan säätö** Mitä kylmemmäksi säädät lämpötilan, sitä enemmän energiaa kuluu. Suosittelemme seuraavia lämpötiloja:
- Jääkaappi 4 ... 5 °C
 - Pakastin -18 °C.
- Käyttö** Kylmälaitteen energiankulutus kasvaa, kun sen sisään pääsee lämpöä tai ilma ei pääse kunnolla kiertämään sen sisällä. Siksi:
- Pidä kylmälaitteen ovea/ovia auki mahdollisimman lyhyen ajan. Kun pidät elintarvikkeet hyvässä järjestyksessä, löydät etsimäsi nopeasti.
 - Varmista, että suljet laitteen oven/ovet aina kokonaan.
 - Anna lämpimien ruokien ja juomien jäähtyä, ennen kuin laitat ne kylmälaitteeseen.
 - Säilytä elintarvikkeet pakattuina tai suljetuissa astioissa.
 - Älä täytä lokeroja liian täyteen, jotta ilma pääsee kiertämään.
 - Sulata pakasteet jääkaapissa.
 - Sijoita laatikot ja hyllytasot kuten kylmälaitteen tehdastoimitustilassa.

Laitteen osat

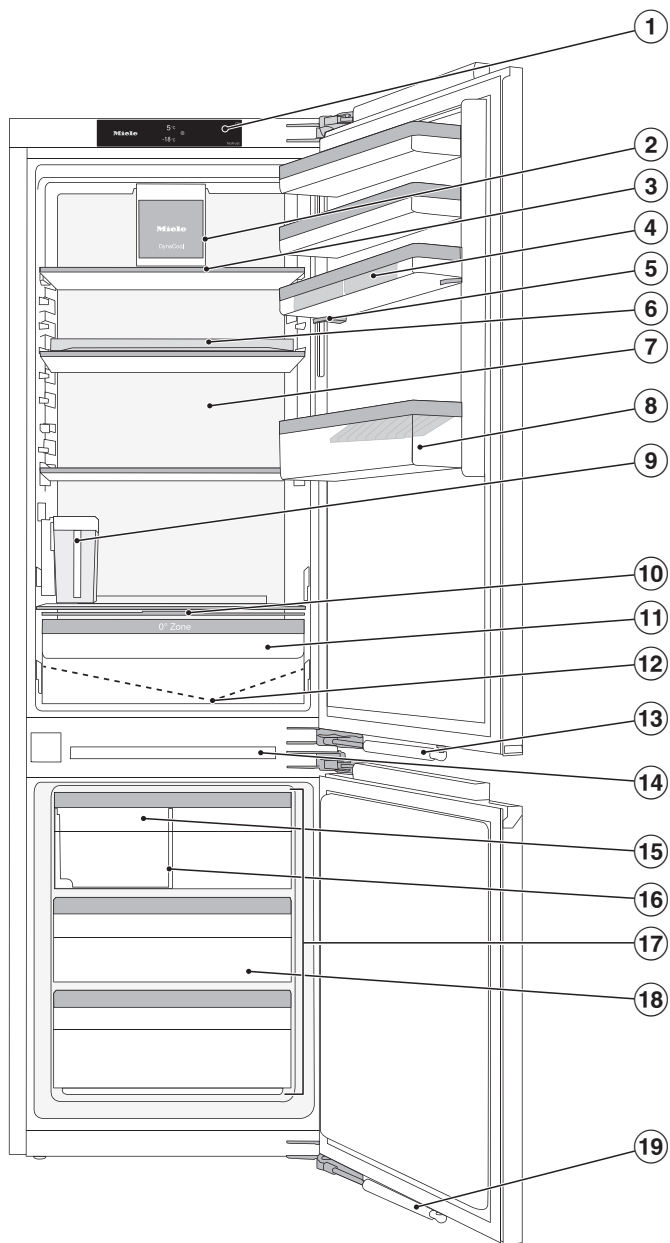

- ① Näyttöruutu
- ② Jäähdytyspuhallin ja valaisin
- ③ Valaistu hyllytaso (FlexiLight 2.0)
- ④ Munalokerikko
- ⑤ Säädetty ovihylly
- ⑥ Kääntyväpohjainen hylly (FlexiTray)
- ⑦ Kuiva takaseinä, ehkäisee tiivistyneen veden kertymistä
- ⑧ Pullohylly, jossa pullonpidike
- ⑨ Jääpalakoneen vesisäiliö
- ⑩ Kansi ylemmän DailyFresh-laatikon ilmankosteuden säätämistä varten
- ⑪ DailyFresh-laatikko hedelmille ja vihanneksille (kosteudeltaan säädettävä)
- ⑫ Sulamisveden poistokouru ja poistoaukko
- ⑬ Ovihidastin (SoftClose)
- ⑭ Valaistus, pakastin
- ⑮ Jääpalakone, jossa sisäänrakennettu jääpalalokero ja valaisin
- ⑯ Jääpalalokero, jossa siirrettävä väliseinä
- ⑰ Pakastinosa, voidaan käyttää myös ylimääräisenä jää- tai viileäkaappina – (Freeze&Cool)
- ⑱ Laatikko
- ⑲ Ovihidastin (SoftClose)

Laitteen osat

Aloitussnäyttö

Älä käsittele kosketusnäyttöä terävillä välineillä, kuten kynillä, sillä ne naarmuttavat sitä.

Käytä kosketusnäyttöä vain sormin hipaisemalla.

Jos sormesi ovat kylmät, kosketusnäyttö ei välttämättä reagoi kosketukseesi.















- ① Jääkaapin lämpötilanosoitin
- ② Pakastimen lämpötilanosoitin
- ③ Asetustilan hipaisupainike  toimintojen valintaan asetustilassa
- ④ Miele@home-yhteyden tilan näyttö
(näkyv vain, kun Miele@home-yhteys on muodostettu)
- ⑤ Esittelytilan näyttö
(näkyv vain, kun esittelytila on kytketty päälle)

Näytön käyttö













- Kosketa haluamaasi kenttää tai symbolia aloitusnäytössä.
 - Pyyhkäise näyttöä oikealle tai vasemmalle, kunnes haluamasi arvo/symboli näkyy näytön keskellä.
 - Vahvista valintasi napauttamalla sitä.
- Valitsemasi arvo/symboli palaa nyt oranssina (tästä on muutamia poikkeuksia).
- Poistu asetustilasta napauttamalla  tai OK.

Asetustila

Asetustilassa voit valita seuraavia toimintoja ja muuttaa tiettyjä asetuksia:

Symboli	Toiminto	Tehdas- asetus
	Party-tilan kytkeminen päälle tai pois päältä (ks. kappale Asetusten muuttaminen)	Pois
	Holiday-tilan kytkeminen päälle tai pois päältä (ks. kappale Asetusten muuttaminen)	Pois
	Jääpalakoneen kytkeminen päälle tai pois päältä (ks. kappale Jääpalojen valmistus)	Pois
	Lukitus toiminnon kytkemiseen päälle tai pois päältä (ks. kappale Asetusten muuttaminen)	 (Pois)
	Kylmälaitteen kytkeminen pois päältä (ks. kappale Kylmälaitteen kytkeminen päälle ja pois päältä)	
	Sapattitilan kytkeminen päälle tai pois päältä (ks. kappale Asetusten muuttaminen)	Pois
	Sapattitilaan liittyvien tietojen haku (ks. kappale Asetusten muuttaminen)	—
	Ovihälytyksen laukeamiseen kuluvan ajan muuttaminen (ks. kappale Asetusten muuttaminen)	1:00
	Muuttuvan lämpötila-alueen (Freeze&Cool) asetusten muokkaus (ks. kappale Muut asetukset)	
	Alaosa toimii pakastimena. Voit asettaa sen toimimaan ylimääräisenä jää- tai viileäkaappina.	Päällä
	Alaosa toimii ylimääräisenä jää- tai viileäkaappina. Voit asettaa sen toimimaan pakastimena.	Pois
	Kylmäainekierron muunto (mittaustekninen toiminto, ei koske asiakasta)	Pois

Laitteen osat

	Miele@home-yhteyden muodostaminen 1. kerran, WLAN-yhteyden ottaminen käyttöön ja pois käytöstä tai verkkoasetusten palautus (ks. kappale Asetusten muuttaminen)	APP
 / 	Painikeäänen ottaminen käyttöön/pois käytöstä	Päällä
 / 	Hälytys- ja merkkiäänien muuttaminen tai ottaminen kokonaan pois käytöstä (ks. kappale Asetusten muuttaminen)	Päällä /Taso 5
	Näytön kirkkauden säätäminen (ks. kappale Asetusten muuttaminen)	Taso 4
°C / °F	Lämpötilayksikön muuttaminen (°Celsius tai °Fahrenheit)	°C
	Esittelytilan kytkeminen pois päältä (näkyv vain, kun toiminto on päällä) (ks. kappale Asetusten muuttaminen)	Pois
	Kaikkien asetusten palauttaminen tehdastoimitustilaan (ks. kappale Muut asetukset)	—
	Kylmälaitteen tietojen (mallitunniste ja sarjanumero) haaku esiin (ks. kappale Asetusten muuttaminen)	—
	Aktiivihiihisuodattimen vaihdon muistutuksen ottaminen käyttöön (ks. kappale Erikseen ostettavat lisävarusteet) (ks. kappale Asetusten muuttaminen)	Pois
	Jääpalalokeron asettaminen puhdistusasentoon (näkyvissä vain, kun jääpalakone on kytketty päälle) (ks. kappale Puhdistus ja hoito).	—
	Puhdistustilan kytkeminen päälle ja pois päältä (ks. kappale Puhdistus ja hoito)	Pois

Sisätilan muuttaminen

Säädettävän ovihyllyn siirtäminen

Säädä ovihyllyn korkeutta, kun haluat liisätilaa sen alapuoliselle ovi- tai pullohyllylle.

Ovihyllyn korkeutta voi säätää myös täytenä.

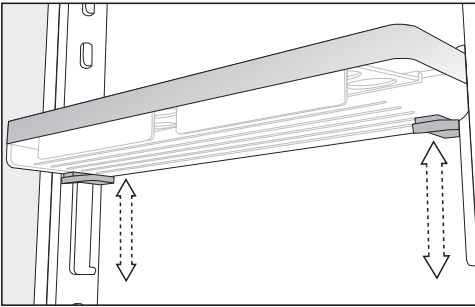

- Tartu ovihyllyyn kaksin käsin, paina hyllyn alapuolella molemmilla puolilla olevia harmaita painikkeita ja siirrä hylly haluamallesi korkeudelle.

Säädettävän ovihyllyn siirtäminen

Siirrä ovihyllyjä/pullohyllyjä vain tyhjänä.

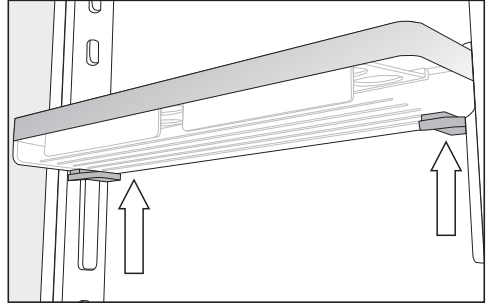

- Tartu ovihyllyyn kummastakin reunasta siten, että kätesi osuvat hyllyn alapuolella oleviin harmaisiin painikkeisiin.
- Paina harmaita painikkeita samanaikaisesti ja siirrä hyllyä ylöspäin niin, että saat sen irti kiskoilta.

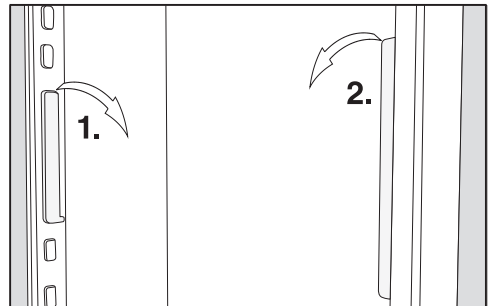

- Irrota kisko ja asenna se haluamallesi korkeudelle.
- Asenna toinen kisko samalle korkeudelle.
- Paina ovihylly ylhäältäpäin kiskoihin.

Laitteen osat

Ovihyllyjen/pullohyllyn siirtäminen

Siirrä ovihyllyjä/pullohyllyä vain tyhjänä.

- Vedä ovihyllyä/pullohyllyä ylöspäin ja nosta se eteenpäin ulos.
- Aseta ovihylly/pullohylly takaisin haluamallesi korkeudelle.

Munalokerikkojen kiinnitys

- Kiinnitä munalokerikot ovihyllyn taka-reunaan.

Pullonpidikkeen siirtäminen tai irrottaminen

Pullonpidikkeen lamellit pitävät pullot paikallaan kun laitteen ovea avataan ja suljetaan.

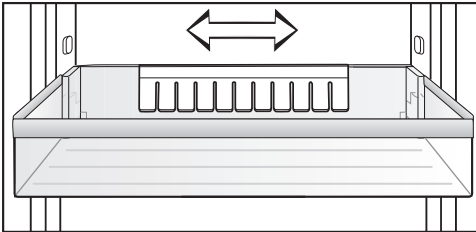

Voit työntää pullonpidikkeen oikealle tai vasemmalle. Näin saat enemmän tilaa kartonkitölkeille.

Voit myös irrottaa pullonpidikkeen (esim. puhdistusta varten):

- Vedä pullonpidike ylöspäin irti.

Hyllytasojen / Valaistujen hyllytasojen siirtäminen

Voit siirtää hyllytasoja säilytettävän tavaran korkeuden mukaan.

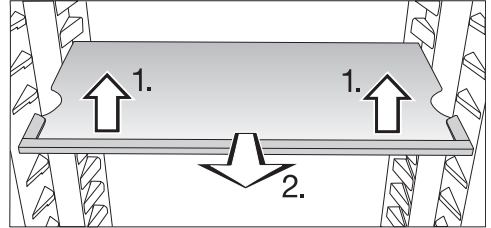

- Nosta hyllyä hieman etureunasta ja vedä sitä vähän eteenpäin.
- Nosta sitten hyllyn lovet kannattimien yli ja aseta hylly haluamallesi korkeudelle.
- Työnnä hylly paikalleen.

Kun siirrät valaistua hyllyä, varmista, että se napsahtaa kunnolla paikalleen.

Hyllyissä on rajoittimet, joiden ansiosta hyllyjä ei voi vetää vahingossa ulos.

Kääntyväpohjainen hylly (FlexiTray)

⚠ Liika tai epätasaisesti jakautuva paino aiheuttaa vaurioiden vaaran. Jos laitat kääntyvään hyllyyn liikaa painoa tai jaat painon hyllylle epätasaisesti, se voi vaurioitua. Noudata 8 kg:n enimmäistäyttömäärää. Asettele elintarvikkeet hyllylle tasaisesti.

Voit kääntää kääntyvällä pohjalla varustettua hyllyä 180° myötäpäivään, jolloin pääset kätevästi käsiksi hyllyn taikasassa oleviin elintarvikkeisiin.

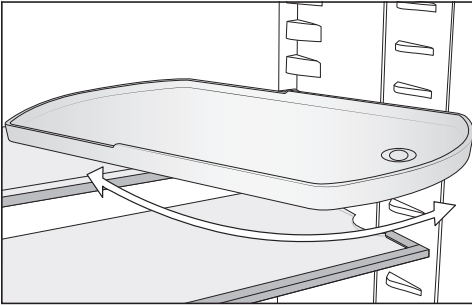

⚠ Loukkaantumisvaara lasipohjan pudotessa. Kun irrotat hyllyä, kääntyvä pohja voi kiertyä ulos, jolloin lasipohja voi pudota ja mennä rikki. Pidä kiinni kääntyvästä pohjasta, kun irrotat hyllyä.

Voit vapaasti valita kääntyväpohjaisen hyllyn paikan jääkaapissa.

Pakastinosan joustava muuttaminen (VarioRoom)

Jos haluat säilyttää pakastimessa kookkaita tuotteita, esim. kokonaista joulu-kinkkua, voit ottaa ylemmät pakastuslaatikot ja pakastuslaatikoiden välissä olevat lasilevyt pois paikoiltaan. Näin saat tilaa isokokoisille ja korkeille pakasteille.

Aktiivihiihisuodattimen siirtäminen

Voit hankkia aktiivihiihisuodattimia ja niiden pidikkeen KKF-FS (Active AirClean) erikseen ostettavana lisävarusteena (ks. Varusteet – Eriksseen ostettavat lisävarusteet).

Jos säilytät jääkaapissa erittäin voimakasaromisia elintarvikkeita (esim. voimakasta juustoa):

- Aseta aktiivihiihisuodatin hyllytasolle, jolla säilytät kyseistä tuotetta.
- Vaihda aktiivihiihisuodatin tarvittaessa jo ennen aikaisesti.
- Voit asettaa lisää aktiivihiihisuodattimia (pidikkeineen) muuallekin kylmälaitteeseen (ks. kappale Varusteet – Eriksseen ostettavat lisävarusteet).

Aktiivihiihisuodattimen pidike työnnetään hyllytason takimmaiseen suojalistaan.

- Kun haluat siirtää aktiivihiihisuodattimen toiseen hyllyyn, irrota pidike suojalistasta ylöspäin vetämällä.
- Vedä suojalista irti hyllystä.
- Kiinnitä suojalista haluamaasi hyllyyn.

Laitteen osat

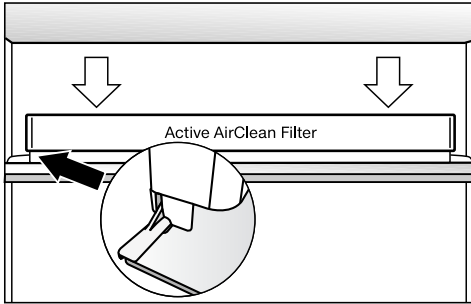

- Kiinnitä pidike suojalistaan.

Vakiovarusteet

Kääntäväpohjainen hylly (FlexiTray)

Munalokerikko

Pullonpidike

Erikseen ostettavat lisävarusteet

Mielen valikoimissa on kylmälaitteeseen sopivia hyödyllisiä lisävarusteita sekä puhdistus- ja hoitoaineita.

Se on erikseen ostettava lisävaruste, jota voit tilata Mielen verkkokaupasta. Voit hankkia näitä tuotteita myös Mielen asiakaspalvelusta (katso tämän käyttöohjeen takakansi) tai Miele-kauppiaaltasi.

Mikrokuituliina yleiskäyttöön

Sormenjälkien ja kevyiden tahrojen pyyhkimiseen teräspinnoilta, ohjaustauluista, ikkunoista, huonekaluista, auton-ikkunoista yms.

MicroCloth Kit

MicroCloth Kit sisältää yleisliinan, lasinpuhdistusliinan ja kiillotusliinan. Liinat ovat erityisen repäisy-lujia ja kestäviä. Erikoishienojen mikrokuitujensa ansiosta liinat puhdistavat pinnat erittäin tehokkaasti.

MicroCloth HyClean

MicroCloth HyClean on erittäin repäisy-luja ja kestävä antibakteerinen yleispuhdistusliina. Se soveltuu käytettäväksi kuivana tai kosteana, puhdistusaineen kanssa tai ilman puhdistusainetta.

Aktiivihillisuodatin ja pidike KKF-FS (Active AirClean)

Aktiivihillisuodatin neutraloi epämiellyttävät hajut jääkaapista ja pitää siten sen ilmanlaadun parempana.

Vaihtosuodatin KKF-RF (Active AirClean)

Voit tilata pidikkeeseen sopivia vaihtosuodattimia. Suosittelemme, että vaihdat suodattimen puolen vuoden välein.

Pulloteline

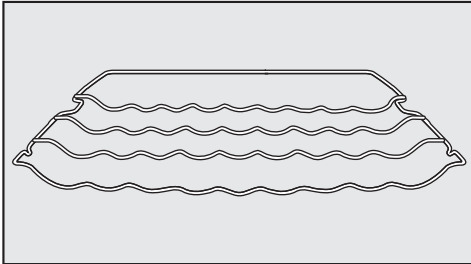

Pullotelineellä voit säilyttää pullot jääkaapissa tilaa säästävästi vaakasuorassa.

Pullotelineen voi sijoittaa eri kohtiin jääkaapin sisällä.

Kääntävähylly (FlexiTray)

Kuvaus, ks. kappale Laitteen osat – Sisätilan muuttaminen.

Laatikon sisälokero

Sisälokero helpottaa elintarvikkeiden järjestämistä jääkaapin alaosan laatikoihin.

Joissakin malleissa koko laatikko on otettava ulos jääkaapista sisälokeron paikalleen laittamista varten.

Kytkeminen päälle ja pois päältä

Ennen ensimmäistä käyttökertaa

- Poista kaikki pakkausmateriaali ja suojakalvot.
- Puhdista laitteen sisäosat ja varusteet (ks. kappale Puhdistus ja hoito).

Liittäminen sähköverkkoon

- Liitä kylmälaite sähköverkkoon kappaleessa Sähköliitäntä neuvotulla tavalla.

Näyttöön tulee ensin Miele, ja sitten .

Jääpalakoneen vesisäiliön täyttö

- Täytä jääpalakoneen vesisäiliö raikkaalla juomavedellä (ks. kappale Jääpalojen valmistus) ja aseta se paikalleen pakastimeen.

Kylmälaitteen kytkeminen päälle

- Avaa laitteen ovi.
- Napauta näytön symbolia .

Kylmälaite alkaa kylmetä ja sisävalo palaa.

Kun pakastin on jäähtynyt asettamaasi lämpötilaan, symboli  sammuu, pakastimen lämpötilanosoitin alkaa palaa yhtäjaksoisesti ja hälytysääni vaikenee.

- Jos hälytysääni häiritsee, napauta symbolia .

Hälytysääni vaikenee.



Kylmälaite jäähtyy hitaasti esiasetettuihin lämpötiloihin.

Anna laitteen jäähtyä muutama tunti ennen kuin täytät sen elintarvikkeilla. Aseta kylmälaitteeseen elintarvikkeita vasta, kun se on jäähtynyt asettamaasi lämpötilaan.

Aseta pakastimeen elintarvikkeita vasta, kun se on jäähtynyt tarpeeksi kylmäksi (vähintään -18 °C).

Kylmälaitteen kytkeminen pois päältä

Voit kytkeä koko kylmälaitteen pois päältä vain asetustilassa .

- Napauta symbolia .
- Pyyhkäise näyttöä vasemmalle tai oikealle, kunnes  näkyy näytön keskellä.
- Napauta symbolia .



Kylmäkoneisto pysähtyy ja sisävalo sammuu.

Näyttöön tulee .

Huomaa: Kylmälaitetta ei ole irrotettu sähköverkosta, vaikka kytketkin sen virran pois päältä.

Jääkaapin kytkeminen pois päältä erikseen

Voit myös kytkeä jääkaapin pois päältä erikseen siten, että pakastin jää päälle. Tätä toimintoa kannattaa hyödyntää, kun et tarvitse jääkaappia pitkään aikaan, esim. loma-aikana.



- Kosketa jääkaapin lämpötilanosoitinta.
- Pyyhkäise näyttöä oikealle, kunnes  näkyy näytön keskellä.
- Napauta symbolia .

Jääkaapin lämpötilanosoitin sammuu. Näyttöön tulee .

Jääkaappi on nyt kytketty pois päältä.

Pakastimen lämpötilanosoitin palaa edelleen.

Jääkaapin kytkeminen erikseen takaisin päälle

- Napauta jääkaapin lämpötilanosoitinta, jotta saat näkyviin symbolin .
- Napauta symbolia .

Jääkaappi on nyt kytketty takaisin päälle.

Kun et aio käyttää laitetta pitkään aikaan

Kylmälaitteen sisään voi muodostua hometta, jos sitä pidetään pitkään pois päältä ilman, että sitä on puhdistettu ja varsinkin, jos laitetta ei jätetä auki. Puhdista ehdottomasti koko kylmälaite.

Jollet aio käyttää laitetta pitkään aikaan, toimi seuraavasti:

- Kytke kylmälaite pois päältä.
- Irrota laitteen pistotulppa pistorasiasta tai kytke laitteen sulake pois päältä.
- Tyhjennä jääpalalokero.
- Tyhjennä jääpalakoneen vesisäiliö ja säilytä sitä puhdistettuna ja kuivana.
- Puhdista kylmälaite ja jätä se auki, jotta laite tuulettuu eikä sisään muodostu ummehtunutta hajua.

Noudata kahta viimeksi mainittua ohjetta myös tilanteessa, jossa kytket viinikaapin erikseen pois päältä pitemmäksi aikaa.

Oikea lämpötila

Kylmälaitteen oikea lämpötila on erittäin tärkeä elintarvikkeiden säilyvyyden kannalta. Mitä kylmempi lämpötila on, sitä hitaammin mikro-organismit lisääntyvät. Elintarvikkeet eivät tällöin pilaannu niin nopeasti.

Kylmälaitteen lämpötila nousee:

- mitä useammin ja pitemmäksi aikaa laitteen ovea avataan
- mitä enemmän elintarvikkeita laitteen kerralla asetetaan
- mitä lämpimämpiä elintarvikkeita laitteen aseetaan
- mitä korkeampi laitteen ympäristön lämpötila on. Kylmälaitteen ympäristön lämpötila ei saa laskea alle laitteen huoneenlämpötilaluokassa ilmoitetun ala-arvon eikä nousta yli annetun yläarvon.

Jääkaappi

Suosittelomme jääkaapin lämpötilaksi **4 °C**.

Pakastin

Tuoreiden elintarvikkeiden pakastus edellyttää **-18 °C:n** lämpötilaa. Riittävän kylmä pakastuslämpötila pidentää elintarvikkeiden säilyvyysaikaa ja auttaa säilyttämään niiden laadun optimaalisena.

Kun lämpötila nousee yli -10 °C:n, mikro-organismien aiheuttama hajottamisprosessi käynnistyy ja elintarvikkeen säilyvyys heikkenee. Tästä syystä sulaneita tai sulatettuja pakasteita ei saa pakastaa enää uudelleen paitsi silloin, kun ne valmistetaan ensin valmiiksi ruoaksi (keittämällä tai paistamalla). Kuumentaminen tuhoaa useimmat mikro-organismit.

Lämpötilanosoittimet

Normaalikäytössä kylmälaitteen lämpötilanosoittimet näyttävät senhetkistä **jääkaapin keskimääräistä lämpötilaa** ja **pakastimen korkeinta lämpötilaa**.

Ympäristön lämpötilan ja valitsemasi lämpötilan mukaan voi kestää useita tunteja, ennen kuin laite on asettunut valitsemaasi lämpötilaan ja lämpötila näkyy näytössä pysyvästi.

Jääkaapin/pakastimen lämpötilan säätäminen

- Kosketa kylmälaitteen sen osan lämpötilanosoitinta, jonka lämpötilaa haluat säätää.
- Pyyhkäise näyttöä vasemmalle tai oikealle, kunnes haluamasi lämpötila näkyy näytön keskellä.
- Vahvista valintasi napauttamalla keskellä näkyvää lämpötilaa.

Tämän jälkeen lämpötilanosoitin alkaa taas osoittaa jääkaapissa tai pakastimessa sillä hetkellä vallitsevaa lämpötilaa.

Lämpötilan säätöalueet

- Jääkaappi: 3 ... 9 °C
- Pakastin: -15 ... -26 °C
- Ylimääräinen jää- tai viileäkaappi (Freeze&Cool): -2 ... 14 °C

Kun olet säätänyt lämpötilaa:

- Tarkista lämpötilanosoittimen lukema muutaman tunnin kuluttua. Vasta tämän ajan kuluttua elintarvikkeiden todellinen lämpötila on muuttunut asettamaasi lämpötilaan.
- n. 6 tunnin kuluttua, kun laitteessa on vain vähän elintarvikkeita
- n. 24 tunnin kuluttua, kun laite on täynnä

Jos lämpötila on vielä tämän ajan kuluttua liian korkea tai matala:

- Säädä lämpötilaa uudelleen.

Pikajäähdytys, pakastus ja DynaCoolin käyttö

Pikajäähdytys ❄️

Kun käytät pikajäähdytystoimintoa ❄️, **jääkaappi** kylmenee erittäin nopeasti kylmimpään mahdolliseen lämpötilaan (ympäristön lämpötilan mukaan). Laitteen kylmäkoneisto alkaa käydä jatkuvasti, jolloin laitteen sisälämpötila alkaa laskea. Valitse tämä toiminto, kun haluat jäähdyttää suuria määriä elintarvikkeita tai juomia nopeasti.

Kun pikajäähdytystoiminto ❄️ on päällä, laite voi pitää tavallista kovempaa ääntä.

Kytke pikajäähdytystoiminto ❄️ päälle **4 tuntia ennen** kuin laitat jäähdytettäviä elintarvikkeita tai juomia kylmälaitteeseen.

Pikajäähdytys ❄️ kytkeytyy automaattisesti pois päältä noin 12 tunnin kuluttua. Kylmäkoneisto alkaa jälleen toimia normaalisti.

Vinkki: Säästät energiaa, kun kytket pikajäähdytyksen ❄️ pois päältä itse, kun elintarvikkeet tai juomat ovat jäähtyneet riittävästi.

Pikajäähdytyksen ❄️ kytkeminen päälle ja pois päältä

- Kosketa jääkaapin lämpötilanosoitinta.
- Kytke pikajäähdytystoiminto päälle tai pois päältä koskettamalla symbolia ❄️.

Kun toiminto **on päällä**, pikajäähdytyksen symboli ❄️ palaa oranssina.

- Poistu asetustilasta napauttamalla lämpötilanosoitinta.

Pikajäähdytys, pakastus ja DynaCoolin käyttö

SuperFrost-pakastustoiminto ❄️

Kun SuperFrost-pakastustoiminto ❄️ on kytkettynä päälle, **pakastin** jäähtyy erittäin nopeasti kylmimpään mahdolliseen lämpötilaan (ympäristön lämpötilan mukaan). Laitteen kylmäkoneisto alkaa käydä jatkuvasti, jolloin laitteen sisälämpötila alkaa laskea. Valitse tämä toiminto ennen tuoreiden elintarvikkeiden pakastamista. Tuoreiden elintarvikkeiden tulisi jäätyä läpikotaisin mahdollisimman nopeasti, jolloin niiden ravintoarvo, vitamiinit, ulkonäkö ja maku säilyvät mahdollisimman hyvinä.

Kun SuperFrost-pakastustoiminto ❄️ on päällä, laite voi pitää tavallista kovempaa ääntä.

Kytke pakastustoiminto päälle n. **6 tuntia ennen** tuotteiden asettamista pakastimeen. Jos aiot pakastaa kerralla **enimmäismäärän elintarvikkeita**, SuperFrost-pakastustoiminto ❄️ täytyy kytkeä päälle **24 tuntia ennen** tuotteiden laittamista pakastimeen.

SuperFrost-pakastustoiminto ❄️ kytkeytyy automaattisesti pois päältä viimeistään 72 tunnin kuluttua. Kylmäkoneisto alkaa jälleen toimia normaalisti. Aika, joka kuluu ennen kuin pakastustoiminto kytkeytyy pois päältä, vaihtelee pakastimeen asettamiesi tuoreiden elintarvikkeiden määrän mukaan.

Vinkki: Säästät energiaa, kun kytket SuperFrost-pakastustoiminnon pois päältä itse, kun elintarvikkeet ovat kokonaan jäätyneet.

SuperFrost-pakastustoimintoa ei tarvitse kytkeä päälle,

- kun laitat pakastimeen valmiita pakasteita.
- kun pakastat kerrallaan enintään 2 kg elintarvikkeita.

SuperFrost-pakastustoiminnon ❄️ kytkeminen päälle ja pois päältä

- Kosketa pakastimen lämpötilanosoitinta.
- Kytke SuperFrost-pakastustoiminto päälle tai pois päältä napauttamalla symbolia ❄️.

Kun SuperFrost-pakastustoiminto **on päällä**, symboli ❄️ palaa oranssina.

- Poistu asetustilasta napauttamalla lämpötilanosoitinta.

Pikajäähdytys, pakastus ja DynaCoolin käyttö

DynaCool

Ilman dynaamista jäähdytystä  (DynaCool) jääkaapin sisälle muodostuu erilaisia lämpötila-alueita (kylmä ilma on painavampaa kuin lämmin, joten se laskeutuu alas). Voit hyödyntää näitä erilaisia lämpötila-alueita tuotteiden sijoittelussa (ks. kappale Elintarvikkeiden säilytys jääkaapissa). Jos kuitenkin haluat joskus säilyttää jääkaapissa suuria määriä samantyyppisiä elintarvikkeita tasaisessa lämpötilassa (esim. tehtyäsi viikon ruokaosokset kerralla), voit kytkeä päälle dynaamisen jäähdytyksen, jolloin koko jääkaapin sisätila jäähtyy tasaisesti yhtä kylmäksi. Näin kaikki jääkaappiin asettamasi elintarvikkeet jäähtyvät tasaisesti yhtä kylmäksi. Voit silti säätää jääkaapin lämpötilaa tavalliseen tapaan.

Kytke DynaCool  toiminto päälle myös:

- kun ympäristön lämpötila on korkea (n. 35 °C tai korkeampi)
- kun ilma on erityisen kostea (esim. kesällä).

Jäähdytyspuhallin kytkeytyy automaattisesti päälle aina, kun kompressori käynnistyy.

Vinkki: Koska DynaCool  -toiminto lisää hieman energiankulutusta, se kannattaa kytkeä pois päältä tilanteissa, joissa jääkaapin normaali jäähdytys on riittävä.

Energian säästämiseksi käynnissä oleva jäähdytyspuhallin pysähtyy aina hetkeksi, kun avaat laitteen oven, ja jatkaa toimintaansa, kun suljet laitteen oven.

DynaCool -toiminnon kytkeminen päälle ja pois päältä

- Kosketa jääkaapin lämpötilanosoitinta.
- Kytke DynaCool-toiminto päälle tai pois päältä napauttamalla symbolia .

Kun DynaCool-toiminto **on päällä**, symboli  palaa oranssina.

- Poistu asetustilasta napauttamalla lämpötilanosoitinta.

Asetusten selitykset

Seuraavassa käsitellään vain niitä asetuksia, jotka vaativat lisäselvitystä.



Kun olet asetustilassa , ovihälytys ja muut hälytykset kytkeytyvät pois päältä automaattisesti.



Party-tila



Valitse Party-tila , kun haluat jäädyttää tai pakastaa suuria määriä elintarvikkeita tai juomia nopeasti ja tarvitetset jääpaloja.



Vinkki: Kytke Party-tila  päälle noin neljä tuntia ennen kuin laitat jäädytettäviä elintarvikkeita tai juomia kylmälaitteeseen.

Kun Party-tila  on kytkettynä päälle, seuraavat toiminnot kytkeytyvät päälle automaattisesti:

- DynaCool-pikajäähdytys  ja SuperFrost-pakastustoiminto 
- jääpalakone (laite valmistaa jääpaloja)



Party-tilaa  ei voi kytkeä päälle, jos jääkaappi on kytkettynä pois päältä tai jos Holiday-toiminto  on valittuna.

Kun pakastinta käytetään ylimääräisenä jää- tai viileäkaappina , Party-tila  pysyy päällä ylemmässä jääkaapissa. SuperFrost  -pakastustoiminto ja jääpalakone kytkeytyvät automaattisesti pois päältä.

Party-tila  kytkeytyy automaattisesti pois päältä n. 24 tunnin kuluttua. Halutessasi voit kytkeä Party-tilan  pois päältä jo tätä aiemmin.



Holiday-toiminto

Holiday-toiminto  kannattaa valita esim. lomien ajaksi, jos et halua kytkeä jääkaappia kokonaan pois päältä, niin se toimii pienemmällä teholla.

Päälle kytketty Holiday-toiminto  näkyy aloitusnäytössä. Voit kytkeä sen pois päältä aloitusnäytössä tai asetustilassa .

Kun toiminto on valittuna, jääkaapin lämpötila on 15 °C. Näin jääkaappi kuluttaa vain vähän energiaa, kun jätät sen päälle.

Pakastin pysyy päällä asettamassasi lämpötilassa.

Kun pakastinta käytetään ylimääräisenä jää- tai viileäkaappina , Holiday-toiminto  pysyy päällä ylemmässä jääkaapissa. SuperFrost  -pakastustoiminto ja jääpalakone kytkeytyvät automaattisesti pois päältä.

Jos elintarvikkeet eivät ole herkästi pilaantuvia, voit säilyttää niitä tässä keskilämpötilassa vielä jonkin aikaa. Energiaa kuluu vähemmän kuin normaalikäytössä.

Samalla vältyt hajujen tai homeen muodostumiselta, mitä voi esiintyä, jos kytket jääkaapin kokonaan pois päältä pitkäksi aikaa ja jollet tällöin jätä laitteen ovea auki.



Asetusten muuttaminen





Pilaantuneiden elintarvikkeiden nauttaminen aiheuttaa terveysvaaran. Jos jääkaapin lämpötila on pitkään yli 4 °C, elintarvikkeiden säilyvyysaika voi lyhetä ja laatu heiketä. Kytke Holiday-toiminto  päälle aina vain lyhyeksi ajaksi. Kun käytät tätä toimintoa, älä säilytä jääkaapissa herkästi pilaantuvia elintarvikkeita, kuten hedelmiä, vihannuksia, kalaa, lihaa ja meijerituotteita.

Turvalukituksen / kytkeminen päälle

Kun turvalukitus on kytketty päälle, esim. leikkivät lapset eivät voi vahingossa kytkeä kylmälaitetta pois päältä tai muuttaa sen säätöjä.

- Napauta symbolia .
- Pyyhkäise näyttöä vasemmalle tai oikealle, kunnes  näkyy näytön keskellä.
- Napauta symbolia .

Kun turvalukitus on kytketty päälle, symboli  palaa oranssina.

- Sulje laitteen ovi. Turvalukitus  kytkeytyy päälle vasta nyt.

Turvalukituksen / ottaminen pois päältä lyhyeksi ajaksi

Voit ottaa turvalukituksen pois päältä lyhyeksi ajaksi esim. lämpötilan säätämistä varten:





- Kosketa kylmälaitteen sen osan lämpötilanosoitinta, jonka lämpötilaa haluat säätää.
- Kosketa  6 sekunnin ajan.

Lämpötilan säätö tulee näyttöön.

- Säädä lämpötila haluamaksesi.

Kun suljet laitteen oven, turvalukitus  kytkeytyy uudelleen päälle.

Turvalukituksen / kytkeminen kokonaan pois päältä

- Napauta symbolia .
- Kosketa  6 sekunnin ajan.
- Pyyhkäise näyttöä vasemmalle tai oikealle, kunnes  näkyy näytön keskellä.
- Napauta symbolia .

Kun turvalukitus on pois päältä, näytösä näkyy symboli .

Sapattitila

Kylmälaitteessa on uskonnollisia tapoja kunnioittava sapattitila.

Päälle kytketty Sapattitila  näkyy aluksi aloitusnäytössä.

Näyttö pimenee kolmen sekunnin kuluttua.

Kun Sapattitila  on kytketty päälle, et voi muuttaa kylmälaitteen asetuksia.



Pidä huolta, että kylmälaitteen ovet ovat kunnolla kiinni, koska ovihäilytyksen merkkivalo ja hälytysääni eivät toimi sapattitilan aikana.

Sapattitila  kytkeytyy automaattisesti pois päältä noin 80 tunnin kuluttua.

Kun sapattitila  on päällä, seuraavat toiminnot eivät ole käytössä:

- sisävalo oven ollessa auki
- kaikki merkkiäänet ja -valot
- lämpötilanosoitin
- aktiivinen WLAN-yhteys

Kaikki muut aiemmin päälle kytketyt toiminnot pysyvät käytössä.

 Pilaantuneiden elintarvikkeiden nauttiminen aiheuttaa terveysvaaran. Koska laite ei sapattitilassa  ollessaan hälytä mahdollisen sähkökatkon jälkeen, elintarvikkeet voivat huomaamattasi altistua tavallista korkeimmille lämpötiloille pitkäksikin aikaa. Näin elintarvikkeiden säilyvyysaika lyhenee.

Jos huoneistossa on ollut sähkökatko sinä aikana, kun laite on sapattitilassa , tarkasta elintarvikkeiden kunto.

Sapattitilan kytkeminen pois päältä

■ Napauta pimeää näyttöä.

Näyttöön tulee .

■ Napauta symbolia .

 palaa oranssina.

■ Napauta asetustilassa  symbolia .

Kun Sapattitila on kytketty pois päältä, symboli  palaa valkoisena.



Tietoa Sapattitilasta

Tällä tuotteella on kansainvälisen Kosher-sertifiointilaitoksen myöntämä Kosher-sertifikaatti (Star-K-merkintä). Tästä saat näkyviin Star-K-sertifiointin version.



Asetusten muuttaminen

Ovihälytyksen laukeamiseen kuuluvan ajan muuttaminen

Voit valita, kuinka nopeasti ovihälytys reagoi kylmälaitteen oven ollessa auki.

- Napauta symbolia .
- Pyyhkäise näyttöä vasemmalle tai oikealle, kunnes  näkyy näytön keskellä.
- Napauta symbolia .
- Pyyhkäise näyttöä vasemmalle tai oikealle, kunnes haluamasi aika väliltä 30 s ja 3 min 30 s näkyy näytön keskellä.
- Vahvasta asetus napauttamalla sitä.



Säädettävä lämpötila-alue (Freeze&Cool) /



Pakastinta  voidaan säädettävän lämpötila-alueen ansiosta käyttää myös jää- tai viileäkaappina .

Näin kauan valitun lämpötilan saavuttaminen kestää

Nykyinen lämpötila	Valittu uusi lämpötila	Kestää (h)
-18 °C	0 °C	> 8
-18 °C	8 °C	> 12
8 °C	14 °C	> 6
14 °C	-18 °C	> 4

Pakastimen lämpötila on vapaasti muokattavissa myös silloin, kun laitteen yläosa (jääkaappi) on kytketty kokonaan pois päältä.

Seuraavista voit aina tarkistaa, kumpi on valittuna, pakastin  vai ylimääräinen jää- tai viileäkaappi .



- laitteen alemman lämpötilanosoitimen lukema:
 - 15 ... -26 °C: pakastin
 - 2 ... 14 °C: jää- tai viileäkaappi
- asetustilassa 
 -  palaa valkoisena: pakastin
 -  palaa oranssina: jää- tai viileäkaappi

Vaihto pakastimesta ylimääräiseksi jää- tai viileäkaapiksi

Voit säätää lämpötilaksi -2 °C ... 14 °C.





Muista ottaa pakasteet pois pakastuslaatikoista ennen kuin otat toiminnon käyttöön.



Kun pakastinta käytetään ylimääräisenä jää- tai viileäkaappina ,

- SuperFrost  -pakastustoiminto kytkeytyy automaattisesti pois päältä.
- Holiday-tila  ja Party-tila  ovat käytössä vain ylempässä jääkaapissa.

 Pilaantuneiden elintarvikkeiden nauttiminen aiheuttaa terveysvaaran. Jos pakastimen lämpötila on pitkään yli -18 °C, pakasteet voivat alkaa sulaa. Näin pakasteiden säilyvyysaika lyhenee.

Tarkasta pakasteiden kunto. Jos pakasteet ovat päässeet sulamaan, käytä ne mahdollisimman nopeasti tai, jos haluat pakastaa ne uudelleen, kypsennä ne ensin.

- Napauta symbolia .
 - Pyyhkäise näyttöä vasemmalle tai oikealle, kunnes  näkyy näytön keskellä.
 - Napauta symbolia .
- Näyttöön syttyy keltainen symboli .
- Vahvista valitsemalla OK.

Symboli  palaa oranssina asetustilassa .

Asetuslämpötila -2 °C tulee näkyviin.







Kappaleesta “Elintarvikkeiden säilytys ylimääräisessä jää- tai viileäkaapissa” voit tarkistaa, mikä lämpötila sopii parhaiten millekin elintarvikkeelle.

Vaihto jää- tai viileäkaapista pakastimeksi

Voit säätää lämpötilaksi -15 °C ... -26 °C.

Muista ottaa elintarvikkeet pois pakastuslaatikoista ennen kuin otat toiminnon käyttöön.

Aseta pakastimeen elintarvikkeita vasta, kun se on jäähtynyt tarpeeksi kylmäksi (vähintään -18 °C).

- Napauta symbolia .
 - Pyyhkäise näyttöä vasemmalle tai oikealle, kunnes  näkyy näytön keskellä.
 - Napauta symbolia .
- Näyttöön syttyy keltainen symboli .
- Vahvista valitsemalla OK.
- Symboli  palaa valkoisena asetustilassa .
- Poistu asetustilasta napauttamalla  tai OK.
 - Kosketa pakastimen lämpötilanosointia.

Asetuslämpötila -15 °C tulee näkyviin.

- Pyyhkäise näyttöä oikealle, kunnes -18 °C näkyy näytön keskellä.
- Vahvista valintasi napauttamalla keskellä näkyvää lämpötilaa.

Asetusten muuttaminen

Tämän jälkeen lämpötilanosoitin alkaa taas osoittaa pakastimessa sillä hetkellä vallitsevaa lämpötilaa.

Miele@home

Kylmälaiteessasi on sisäänrakennettu WLAN-moduuli.

Tehdasasetuksena verkotustoiminto on kytketty pois päältä.

Sen käyttöä varten tarvitset:

- WLAN-verkon
- Miele App -sovelluksen
- Miele-käyttäjätilin. Voit luoda käyttäjätilin Miele App -sovelluksella.

Miele App -sovellus opastaa sinua yhteyden muodostamisessa kylmälaiteesi ja kotisi WLAN-verkon välille.

Kun olet liittännyt kylmälaitteen WLAN-verkkoon, voit suorittaa sovelluksella mm. seuraavia toimintoja:

- Tarkistaa kylmälaitteen toimintatilaan liittyviä tietoja
- Muuttaa kylmälaitteen asetuksia

Kun kylmälaite on yhdistetty WLAN-verkkoon, sen energiankulutus kasvaa, myös silloin, kun se on kytkettynä pois päältä.

Varmista, että WLAN-verkon signaalivoimakkuus on riittävä kylmälaitteen sijoituspaikassa.

WLAN-yhteyden käyttövarmuus

WLAN-yhteys toimii samalla taajuusalueella monien muiden laitteiden (kuten mikroaaltouunien ja kauko-ohjattavien lelujen) kanssa. Tämä voi aiheuttaa hetkellisiä yhteyshäiriöitä tai yhteyden katkeamisen kokonaan. Siksi emme voi taata, että järjestelmän tarjoamat toiminnot olisivat ehdottomasti jatkuvasti käytettävissä.

Miele@home:n käytettävyys

Käyttömaan Miele@home-palvelujen saatavuus vaikuttaa Miele-sovelluksen käyttöön.

Miele@home-palvelua ei ole saatavissa kaikissa maissa.



Lisätietoja palvelun käytettävyydestä löydät internetsivuiltamme www.miele.com.

Miele-sovellus

Voit ladata Miele-sovelluksen ilmaiseksi Apple App Storesta® tai Google Play Storesta™.



Miele@home-yhteyden muodostaminen 1. kerran





- Napauta symbolia .
- Pyyhkäise näyttöä vasemmalle tai oikealle, kunnes  näkyy näytön keskellä.
- Napauta symbolia .
- Napauta haluamaasi yhteydenmuodostustapaa (APP tai WPS).

Kun yhteys on muodostettu, aloitusnäytössä näkyy .



Jos yhteyden luonti epäonnistui, näytössä näkyy .

- Jos näin käy, yritä uudelleen.

WLAN-yhteyden ottaminen käyttöön tai pois käytöstä





- Napauta symbolia .
- Pyyhkäise näyttöä vasemmalle tai oikealle, kunnes  näkyy näytön keskellä.
- Napauta symbolia .
- Jos haluat ottaa WLAN-yhteyden pois käytöstä, napauta symbolia .

Näyttöön tulee .

- Jos haluat ottaa WLAN-yhteyden takaisin käyttöön, napauta symbolia .
- Poistu valikon tasolta napauttamalla .

Kun WLAN-yhteys on käytössä, aloitusnäytössä näkyy .

Verkkoasetusten palautus

- Napauta symbolia .
- Pyyhkäise näyttöä vasemmalle tai oikealle, kunnes  näkyy näytön keskellä.
- Napauta symbolia .
- Pyyhkäise näyttöä oikealle, kunnes  näkyy näytön keskellä.
- Napauta symbolia .
- Napauta symbolia OK.

Kaikki tekemäsi Miele@home-järjestelmän asetukset ja antamasi arvot palautuvat alkutilaan.



WLAN-yhteys on otettu pois käytöstä,  ei enää näy aloitusnäytössä.

Palauta verkkoasetusten tehdasasetukset ennen kuin viet kylmälaitteesi kierrätykseen, myyt sen tai otat käyttöön käytetyn kylmälaitteen. Näin kaikki henkilötiedot poistuvat kylmälaitteen muistista. Tämän jälkeen aiempi omistaja ei voi enää ottaa yhteyttä kylmälaitteeseen.

Asetusten muuttaminen

Hälytys- ja merkkiäänten / äänenvoimakkuuden muuttaminen



Voit muuttaa hälytys- ja merkkiäänten (esim. ovihälytys ja virheilmoitukset) äänenvoimakkuutta. Voit myös kytkeä hälytys- ja merkkiäänet kokonaan pois päältä, jos ne häiritsevät.

- Napauta symbolia .
- Pyyhkäise näyttöä vasemmalle tai oikealle, kunnes  näkyy näytön keskellä.
- Napauta symbolia .
- Valitse haluamasi äänenvoimakkuus pyyhkäisemällä segmenttipalkkia vasemmalle tai oikealle.
- Vahvasta haluamasi äänenvoimakkuus napauttamalla segmenttipalkkia.

Kun hälytys- ja merkkiäänet on kytketty pois käytöstä, näytössä näkyy .

Näytön kirkkauden muuttaminen





Voit säätää näytön kirkkautta laitteen si-
joitustilan valaistusolojen mukaan.

- Napauta symbolia .
- Pyyhkäise näyttöä vasemmalle tai oikealle, kunnes  näkyy näytön keskellä.
- Napauta symbolia .
- Valitse haluamasi kirkkaustaso pyyhkäisemällä segmenttipalkkia vasemmalle tai oikealle.
- Vahvasta haluamasi kirkkaustaso napauttamalla segmenttipalkkia.

Esittelytilan kytkeminen pois päältä

Kun esittelytila  on käytössä, laitteen toimintoja voidaan esitellä ilman, että laite kylmenee. Yksityiskäytössä tällä toiminnolla ei ole merkitystä.





Jos esittelytila on kytketty päälle tehdasasetuksena, aloitusnäytössä näkyy .

- Napauta symbolia .
- Napauta symbolia .
- Pyyhkäise näyttöä vasemmalle tai oikealle, kunnes  näkyy näytön keskellä.
- Napauta symbolia .

Kun esittelytila  on kytketty pois päältä, kylmälaite kytketty pois päältä ja se on kytkettävä uudelleen päälle.

Asetusten palauttaminen tehdasasetuksiin

Voit palauttaa kaikki kylmälaitteen asetukset tehdasasetuksiin (Asetukset, ks. kappale Laitteen osat).

- Napauta symbolia .
- Pyyhkäise näyttöä vasemmalle tai oikealle, kunnes  näkyy näytön keskellä.
- Napauta symbolia .
- Näyttöön tulee .
- Napauta OK.

Kylmälaite kytketty pois päältä ja se on kytkettävä uudelleen päälle.



Tiedot

Näytössä näkyvät laitteen tiedot (mallitunniste ja sarjanumero).

Ota nämä tiedot valmiiksi esille:

- kun olet liittämässä kylmälaitetta kotisi WLAN-verkkoon (ks. kappale Muut asetukset – Miele@home) (vaihtelee malleittain).
- kun otat yhteyttä Miele-huoltoon viikatapauksissa (ks. kappale Huolto).
- kun etsit tietoja EPREL-tuotetietokannasta (ks. kappale Huolto).

Aktiivihiihisiuodattimen vaihdon osoitin



Kun asennat laitteeseen aktiivihiihisiuodattimen (erikseen ostettava lisävaruste), ota aktiivihiihisiuodattimen vaihdon osoitin  käyttöön asetustilassa .

Näyttöön tuleva aktiivihiihisiuodattimen vaihdon osoitin  muistuttaa sinua suodattimen vaihdosta noin 6 kuukauden välein (ks. kappale Puhdistus ja hoito – Aktiivihiihisiuodattimen vaihto).

Puhdistustila

Puhdistustila  helpottaa jääkaapin puhdistusta (ks. kappale Puhdistus ja hoito). Sisävalo palaa, vaikka jääkaappi on kytketty pois päältä. Hälytysäännet ja merkkivalot eivät ole käytössä.

Päälle kytketty Puhdistustila  näkyy aloitusnäytössä.

Muista kytkeä Puhdistustila  pois päältä kylmälaitteen puhdistuksen jälkeen. Kun kylmälaitteen ovi on ollut kiinni yli 10 minuuttia, Puhdistustila  kytkeytyy pois päältä automaattisesti.

Lämpötila- ja ovihälytys

 Pilaantuneiden elintarvikkeiden nauttiminen aiheuttaa terveysvaaran.

Jos pakastimen lämpötila on pitkään yli $-18\text{ }^{\circ}\text{C}$, pakasteet voivat alkaa sulaa. Näin pakasteiden säilyvyysaika lyhenee.

Tarkasta pakasteiden kunto. Jos pakasteet ovat päässeet sulamaan, käytä ne mahdollisimman nopeasti tai, jos haluat pakastaa ne uudelleen, kypsennä ne ensin.

Lämpötilahälytin

Kylmälaitteessa on lämpötilahälytin, jottei pakastimen lämpötila pääse nousemaan huomaamatta.

Jos pakastimen lämpötila nousee liikaa, pakastimen lämpötilanosoittimeen sytty punainen symboli . Lisäksi laitteesta kuuluu hälytysääni, kunnes hälytyksen syy on poistunut tai kunnes kuittaa hälytyksen.

Säättämäsi lämpötila vaikuttaa siihen, miten paljon lämpötila saa muuttua ennen kuin hälytysjärjestelmä alkaa hälyttää.

Hälytysääni kuuluu ja hälytyksen symboli näkyy seuraavissa tilanteissa:

- Kun kylmälaitteen jonkin osan lämpötila poikkeaa liian paljon säättämästäsi lämpötila-arvosta kytkiesäsi laitteen päälle.
- Kun laitteeseen pääsee virtaamaan liikaa lämmintä huoneilmaa järjestäessäsi pakasteita tai ottaessasi niitä pakastimesta.
- Pakastat kerralla suuria määriä elintarvikkeita.
- Pakastat lämpimiä tuoreita elintarvikkeita.
- Huoneistossa on ollut sähkökatko.
- Kylmälaitteessa on tekninen vika.

Selvitä hälytyksen aiheuttanut syy ja poista se aina ennen kuin kytket hälytyksen pois päältä.

Voit halutessasi keskeyttää hälytysäänen ennen aikojaan.

■ Napauta symbolia .

Tämä kuittaa hälytyksen: symboli  sammuu ja hälytysääni vaikenee.

Aloitussytytys tulee jälleen näkyviin: Pakastimen lämpötilanosoittimessa vilkkuu n. minuutin ajan korkein pakastimessa tänä aikana vallinnut lämpötila. Sen jälkeen lämpötilanosoitin alkaa jälleen näyttää senhetkistä lämpötilaa.

Ovihälytin

Kylmälaitteessa on ovihälytin, jotta vältetään oven auki unohtumisen aiheuttama lisääntyvä sähkönkulutus ja elintarvikkeille haitallinen lämpötilan nousu.

Jos laitteen jompikumpi ovi on auki liian kauan, kyseisen osan lämpötilanosoitteeseen syttyy keltainen symboli . Laitteesta kuuluu lisäksi hälytysääni ja sisävalo palaa sykkien.

Ovihälytyksen laukeamiseen kuluva aikaa voi muuttaa (ks. kappale Asetusten muuttaminen).

Voit myös kytkeä ovihälytyksen hälytysäänen kokonaan pois käytöstä (ks. kappale Asetusten muuttaminen).

Kun suljet laitteen oven, hälytysääni vaikenee ja hälytyksen symboli  sammuu näytöstä.

Ovihälytyksen keskeyttäminen

■ Kosketa näytön symbolia .

Hälytysääni vaikenee, symboli  sammuu ja sisävalo palaa jälleen tasaisesti.

Hälytysääni alkaa kuulua uudelleen noin minuutin kuluttua, jos et sitä ennen sulje kylmälaitteen ovea.

Elintarvikkeiden säilytys jääkaapissa

 Helposti syttyvät kaasuseokset aiheuttavat räjähdysvaaran.

Laitteen sähköisten osien aiheuttamat kipinät voivat sytyttää helposti syttyviä kaasuseoksia.

Älä säilytä räjähtäviä aineita tai räjähtäviä ponnekaasuja käyttäviä suihkepulloja kylmälaitteessa. Tällaiset suihkepulot tunnustat liekkisymbolista tai ainesosaluettelon merkinnöistä. Jos ponnekaasuja pääsee vuotamaan, laitteen sähköisten osien aiheuttamat kipinät voivat sytyttää ne.

 Rasvaa tai öljyä sisältävät elintarvikkeet aiheuttavat laitteen vaurioitumisen vaaran.

Jos säilytät kylmälaitteessa tai sen ovihyllyissä rasvaa tai öljyä sisältäviä tuotteita, rasva saattaa haurastuttaa muovia, jolloin se voi haljeta tai rikkoutua.

Huolehdi siitä, ettei tuotteista mahdollisesti valuva rasva tai öljy joudu kosketuksiin kylmälaitteen muovisten osien kanssa.

Jos ilma ei pääse riittävästi kiertämään, laitteen jäähdystysteho heikenee ja energiankulutus kasvaa.

Älä asettele elintarvikkeita liian tiiviisti kiinni toisiinsa, jotta ilma pääsee kiertämään.

Älä peitä laitteen takaseinässä olevaa jäähdytyspuhallinta.

Erilaiset lämpötila-alueet

Painovoiman vaikutuksesta jääkaapin sisälle muodostuu erilaisia lämpötila-alueita.

Kylmä, raskas ilma laskeutuu jääkaapin alaosaan. Hyödynnä erilaisia lämpötila-alueita elintarvikkeiden säilytyksessä.

Tässä kylmälaitteessa on automaattinen dynaaminen jäähdytys, joka pitää lämpötilan tasaisena tuulettimen käytössä. Näin laitteen sisäosan eri alueiden lämpötilaerot pysyvät pienempinä.

Lämpimin alue

Jääkaapin lämpimimpiä alueita ovat ylimmän hyllyn etuosa ja ovihyllyt. Käytä näitä lämpötila-alueita vain säilyttämiseen levityskelpoisena ja juuston säilyttämiseen aromaattisen pehmeänä.

Kylmin alue

Jääkaapin kylmimmät alueet ovat suoraan DailyFresh-laatikon yläpuolella sekä takaseinän lähellä.

4 °C:n lämpötila ja hyvä hygienia hidastavat vakavia ruokamyrkytyksiä aiheuttavien bakteerien, kuten salmonellan tai listerian lisääntymistä.

Säilytä siksi näillä kylmimmillä lämpötila-alueilla helposti pilaantuvat elintarvikkeet, kuten:

- kala, liha, linnut
- makkarat, valmiit ruoat
- munaa tai kermää sisältävät ruoat ja leivonnaiset
- tuore taikina, piirakka- tai pizzataikina
- tuorejuustot ja raakamaitotuotteet
- hummus, kasvislevitteet, kasvipohjaiset juustonkaltaiset tuotteet
- kelmuun pakatut paloittelut kasvikset
- yleensäkin kaikki elintarvikkeet, joita on säilytettävä alle 4 °C:n lämpötilassa

Näitä tuotteita ei kannata säilyttää jääkaapissa

Kaikki elintarvikkeet eivät sovellu säilytettäväksi alle 5 °C:n lämpötiloissa, koska ne ovat arkoja kylmälle.

Tällaisia kylmälle arkoja elintarvikkeita ovat mm. seuraavat:

- ananas, avokadot, banaanit, granaattiomenat, mangot, papaijat, passionhedelmät, sitrushedelmät (esim. sitruunat, appelsiinit, mandariinit, greipit)
- jälkikypsyttävät hedelmät
- munakoisot, kurkut, perunat, paprika, tomaatit, kesäkurpitsa
- kovat juustot (esim. parmesaani)

Huomioi seuraava, kun ostat elintarvikkeita

Tärkein edellytys tuotteiden pitkälle säilyvyydelle on, että ostat aina mahdollisimman tuoreita elintarvikkeita.

Kiinnitä huomiota viimeiseen käyttöpäivään ja parasta ennen -merkintöihin ja tarkista oikea säilytyslämpötila. Huolehdi siitä, ettei kylmäketju pääse katkeamaan, esim. kun kuljetat elintarvikkeita kuumassa autossa.

Elintarvikkeiden säilytys jääkaapissa

Elintarvikkeiden oikea säilytys

Säilytä elintarvikkeet jääkaapissa tiiviisti pakattuina tai kannella peitettyinä (poikkeuksen tästä muodostaa DailyFresh-laatikko).

Näin elintarvikkeet eivät kuivu eivätkä anna tai ota hajuja. Myöskään elintarvikkeissa mahdollisesti olevat bakteerit eivät tällöin pääse siirtymään tuotteesta toiseen. Noudata tätä ohjetta ennen kaikkea eläinkunnan tuotteiden säilytyksessä. Huolehdi siitä, etteivät raan lihan ja kalan kaltaiset elintarvikkeet joudu kosketuksiin muiden elintarvikkeiden kanssa.

Säätämällä lämpötilan oikein ja noudattamalla elintarvikkeiden käsittelyssä hyvää hygieniaa voit pidentää elintarvikkeiden säilyvyysaikaa huomattavasti. Tämä auttaa vähentämään ruokahävikkiä.

Proteiinipitoiset elintarvikkeet

Huomaa, että runsaammin proteiinia sisältävät elintarvikkeet pilaantuvat muita nopeammin. Toisin sanoen äyriäiset ja simpukat pilaantuvat nopeammin kuin kala, ja kala pilaantuu nopeammin kuin liha.

DailyFresh-laatikko

DailyFresh-laatikko on ihanteellinen he-
delmien ja vihannesten säilytykseen.

Lisäksi voit säätää ylemmän DailyFresh-
laatikon ilmankosteutta säilyttämiesi
elintarvikkeiden mukaan. Normaalia
korkeampi ilmankosteus auttaa ylläpitä-
mään elintarvikkeen omaa kosteutta,
jolloin elintarvike ei kuivu niin nopeasti.
Lämpötila vastaa suunnilleen jääkaapin
tavallista lämpötilaa.

Ota kuitenkin huomioon, että elintar-
vikkeiden tuoreus ja moitteeton kunto
ennen säilytystä on tärkein tekijä tuot-
teiden säilyvyydelle.

DailyFresh-laatikon ilmankosteuden säätäminen

Laatikon ilmankosteus vaihtelee peri-
aatteessa sen mukaan, millaisia elin-
tarvikkeita säilytät laatikossa pakkaa-
mattomina, ja kuinka paljon niitä on.
Jos laatikossa on vain vähän tavaraa,
kosteus voi jäädä liian alhaiseksi.

Vinkki: Jos säilytät kosteassa laatikos-
sa vain vähän elintarvikkeita, pakkaa ne
ilmatiiviisiin pakkauksiin.

Asennon Δ valinta – Ilmankosteutta ei lisätä

Tehdastoimitustilassa laatikon ilman-
kosteutta on lisätty ja laatikon kansi on
työnnetty taakse $\Delta\Delta\Delta$.

Muuta tehdastoimitustilaa vain, jos
DailyFresh-laatikon ilma on liian koste-
aa:

- Avaa DailyFresh-laatikko.

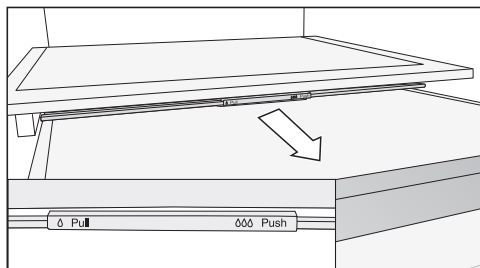

- Vedä laatikon kantta eteenpäin vas-
teeseen asti.

Kansi avautuu ja kosteus pääsee haih-
tumaan laatikosta Δ .

Asennon $\Delta\Delta\Delta$ valinta – Ilmankosteutta lisätään

- Avaa DailyFresh-laatikko.

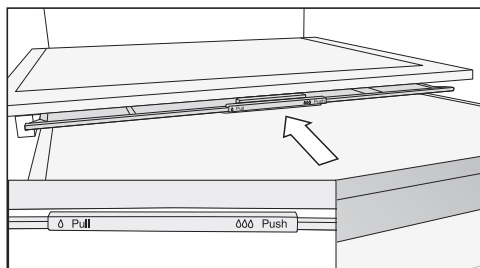

- Työnnä laatikon kansi taakse vastee-
seen asti.



Kansi menee kiinni ja kosteus pysyy
laatikossa $\Delta\Delta\Delta$.

Säilytys DailyFresh-laatikossa



Jollet ole tyytyväinen elintarvikkeiden säilyvyyteen (esim. jos elintarvikkeet alkavat nahistua ja veltostua jo lyhyen säilytyksen jälkeen), varmista vielä, että olet noudattanut seuraavia ohjeita:

- Laita laatikkoon vain tuoreita elintarvikkeita. Elintarvikkeen tuoreus kylmätilaan asetettaessa vaikuttaa eniten tuotteen säilyvyyteen.
- Puhdista DailyFresh-laatikko ennen kuin asetat sinne tuoreita elintarvikkeita.
- Jos elintarvikkeet ovat erittäin kosteita, kuivaa niiden pintaa hieman esim. talouspaperilla ennen säilytystä.
- Älä säilytä DailyFresh-laatikossa kylmälle arkoja elintarvikkeita (ks. kappale Elintarvikkeiden säilytys jääkaapissa – Näitä tuotteita ei kannata säilyttää jääkaapissa).
- Säädä ilmankosteus (ei lisätty δ tai lisätty $\delta\delta$) laatikon kannen avulla sopivaksi säilytettävien elintarvikkeiden mukaan.
- Suuri ilmankosteus $\delta\delta$ saavutetaan yksinomaan laatikossa säilytettävien elintarvikkeiden kosteuden avulla, kun elintarvikkeita säilytetään pakkaamattomina. Mitä enemmän elintarvikkeita laatikossa on, sitä korkeampi ilmankosteus on.
- Jos olet valinnut asennon $\delta\delta$ ja laatikon pohjalle alkaa kertyä liikaa kosteutta ja elintarvikkeet alkavat kärsiä siitä, pyyhi laatikon pohjalle tiivistynyt vesi pois ja aseta laatikon pohjalle ritilä tai vastaava, jotta ylimääräinen kosteus pääsee valumaan pois tuotteista. Vaihtoehtoisesti voit vetää laatikon kannen eteen asentoon δ , jotta kosteus pääsee haihtumaan.
- Jos ilma taas ei tunnu olevan riittävän kosteaa, vaikka kansi on asennossa $\delta\delta$, pakkaa elintarvikkeet ilmatiiviisiin pakkauksiin.

Elintarvikkeiden säilytys ylimääräisessä jää- tai viileä-kaapissa

Pakastinta  voidaan säädettävän lämpötila-alueen ansiosta käyttää myös jää- tai viileäkaappina .

Näin voit jäähdyttää ja pitää kylmänä suuria määriä elintarvikkeita tai juomia esim. juhlia varten tai kesällä, kun kylmää juomaa kuluu paljon.

Voit kytkeä ylimääräisen jää- tai viileäkaapin  päälle asetustilassa  (ks. kappale Muut asetukset – Muuttuva lämpötila-alue (Freeze&Cool)).

Säilytettävien elintarvikkeiden mukaan voit valita lämpötilaksi -2 °C ... 14 °C:

Lämpötila-alue 8 °C ... 14 °C

Tämä lämpötila-alue vastaa kellarin lämpötiloja.

- kylmälle arat, pakkaamattomat kasvikset, kuten perunat, sipulit, muna-koisot, kurkut, paprika, tomaatit, kesäkurpitsa
- kylmälle arat pakkaamattomat hedelmät, kuten ananas, avokadot, banaanit, granaattiomenat, mangot, papaijat, passionhedelmät, sitruhedelmät (esim. sitruunat, appelsiinit, mandariinit, greipit)
- kasvikset ja hedelmät, kuten tomaatit, päärynät, nektariinit, kiivit, luumut, joiden et halua kypsyvän nopeasti
- kylmälle arka viini
- virvoitusjuomat, kuten kivennäisvedet, limonadit, juomasekoitukset, hedelmämehut
- säilykkeet
- kovat juustot (parmesaani)

- voi, jonka haluat pysyvän hyvin levittyvänä

Lämpötila-alue 3 °C ... 9 °C

Tämä lämpötila-alue vastaa jääkaapin lämpötiloja.

Noudata kappaleen Elintarvikkeiden säilytys jääkaapissa ohjeita.

Lämpötila-alue -2 °C ... 3 °C

Olosuhteet vastaavat kuivan laatikon olosuhteita (ks. kappale Elintarvikkeiden säilytys Perfect-Active-kylmätilassa – Kuiva laatikko).

Ne soveltuvat erityisen hyvin helposti pilaantuvien elintarvikkeiden säilytykseen.

-2 °C ... 0 °C

- tuore kala ja äyriäiset

0 °C ... 3 °C

- liha, linnut, makkarat
- maitotuotteet, kuten jogurtti, juusto, kerma, rahka jne.
- tuorejuustot ja raakamaitotuotteet
- kasvipööräiset tuotteet, kuten tofu, kaurajuomat, hummus, falafelit, kasvislevitteet jne.
- kasvipööräiset lihan ja juuston kaltaiset tuotteet
- munaa tai kermaa sisältävät ruoat
- tuoretaikina, kakkutaikina, pizzataikina
- ruokaisat salaattit, valmisruoat

Elintarvikkeiden säilytys ylimääräisessä jää- tai viileä-kaapissa

- Nämä olosuhteet soveltuvat myös kaikkien muiden elintarvikkeiden säilytykseen, kunhan ne on pakattu.

Mitä tapahtuu tuoreiden elintarvikkeiden pakastuksessa?

 Pilaantuneiden elintarvikkeiden nauttiminen aiheuttaa terveysturvallisuuden. Jos pakastimen lämpötila on pitkään yli -18 °C , pakasteet voivat alkaa sulaa. Näin pakasteiden säilyvyysaika lyhenee.

Tarkasta pakasteiden kunto. Jos pakasteet ovat päässeet sulamaan, käytä ne mahdollisimman nopeasti tai, jos haluat pakastaa ne uudelleen, kypsennä ne ensin.

Tuoreiden elintarvikkeiden tulee jäätymä läpikotaisin mahdollisimman nopeasti, jotta niiden ravintoarvo, ulkonäkö ja maaku säilyisivät mahdollisimman hyvinä.

Jos elintarvike on jäänyt nopeasti, solurakenteella on ollut vähemmän aikaa rikkoutua ja päästää solunestettä solujen väliin. Tällöin solut kutistuvat huomattavasti vähemmän. Sulamisen aikana solujen väliseen tilaan joutunut vähäinen nestemäärä pystyy imeytymään takaisin soluihin. Näin tuotteesta ei irtoa kovin paljoa nestettä ja tuote säilyttää rakenteensa sulatettaessa.

Enimmäispakastuskyky

Jotta elintarvikkeet jäätymä läpikotaisin mahdollisimman nopeasti, kylmälaitteen enimmäispakastuskykyä ei saa ylittää. Vuorokautinen enimmäispakastuskyky on ilmoitettu laitteen arvokilvessä "Pakastuskyky ... kg/24 h".

Valmiiden pakasteiden säilyttäminen

Kun haluat säilyttää kaupasta ostamiasi pakasteita, tarkista jo tuotetta ostaessasi:

- pakkauksen kunto
- tuotteen viimeinen käyttöpäivämäärä
- kaupan pakastealtaan lämpötila (-18 °C tai kylmempi)
- Kuljeta pakasteet kotiin mieluiten kylmälaukussa ja siirrä ne kotona välittömästi kylmälaitteeseen.

Pakastaminen ja pakasteiden säilyttäminen

Kun pakastat elintarvikkeet itse

Ennen pakastamista

- Jos pakastat kerralla enemmän kuin 2 kg elintarvikkeita, kytke SuperFrost-pakastustoiminto ❄️ päälle 6 tuntia ennen kuin laitat elintarvikkeet pakastimeen.
- Jos pakastat kerralla vielä enemmän elintarvikkeita, kytke SuperFrost-pakastustoiminto ❄️ päälle 24 tuntia ennen kuin laitat elintarvikkeet pakastimeen.

Näin aiemmin pakastetut pakasteet kylmenevät mahdollisimman kylmiksi.

- Pakasta ainoastaan tuoreita ja ensiluokkaisia elintarvikkeita!

Kaikki elintarvikkeet eivät sovellu pakastettaviksi. Tällaisia ovat esim. vihannekset, jotka yleensä tarjoillaan raakoina, kuten erilaiset lehtisalaatit ja retiisit.

Vinkki: Jotta vihannesten ja hedelmien väri, maku ja C-vitamiinipitoisuus pysyisivät mahdollisimman hyvänä, ryöppää ne ennen pakastamista. Pidä niitä pieninä annoksina kiehuvaassa vedessä 2–3 minuutin ajan. Jäähdytä ne sen jälkeen nopeasti kylmässä vedessä. Valuta.

Pakasteiden pakkaaminen

- Pakkaa tuotteet sopiviin annoskokoihin.

Vinkki: Käytä sopivia pakkausmateriaaleja (esim. pakasterasioita), niin pakasteisiin ei muodostu jääpoltetta.

- Painele pakkauksista ilma pois mahdollisimman tarkkaan ja sulje ne tiiviisti.
- Merkitse pakkaukseen sen sisältö ja pakastuspäivä.

Asettaminen pakastimeen

⚠️ Liikatäyttö aiheuttaa vaurioiden vaaran.

Pakastuslaatikot/Lasilevy voivat vaurioitua, jos niihin tulee liikaa painoa.

Noudata enimmäistäyttömääriä:

- Pakastuslaatikko = 12 kg
- Lasilevy = 35 kg

Huolehdi siitä, etteivät uudet pakastettavat elintarvikkeet joudu kosketuksiin jo jäätyneiden pakasteiden kanssa.

- Varmista, että pakkaukset ovat kuivia, jotta ne eivät jäädy kiinni toisiinsa tai laitteeseen.

Jotta elintarvikkeet jäätyisivät läpikotaisin mahdollisimman nopeasti, seuraavia pakkaukkoja ei saa ylittää:

- Vihannekset, marjat ja hedelmät enint. 1 kg
- Liha, enint. 2,5 kg

– Kun pakastat pieniä määriä

Pakasta elintarvikkeet ylimmissä pakastuslaatikoissa.

Pakastaminen ja pakasteiden säilyttäminen

- Levitä pakastettavat tuotteet tasaisesti **ylimpien** pakastuslaatikoiden pohjalle, jotta tuotteet jäätyisivät mahdollisimman nopeasti.

– **VarioRoom: kun pakatat kerralla enimmäismäärän (ks. arvokilpi)**

Ilmankierron estyminen heikentää laitteen jäähdystystehoa ja lisää sähkökulutusta.

Katso, ettet aseta tuotteita pakastimeen niin, että ne peittävät ilmankiertoaukot.

Vinkki: Voit poistaa laatikot myös saadaksesi pakastimeen lisätilaa. Jos haluat säilyttää pakastimessa kookkaita tuotteita, esim. kokonaista joulukinkkua, voit irrottaa pakastuslaatikoiden välissä olevan lasilevyn.

- Ota ylimmät pakastuslaatikot pois pakastimesta.
- Levitä pakastettavat tuotteet tasaisesti ylimpien lasilevyjen päälle, jotta tuotteet jäätyisivät mahdollisimman nopeasti.

Kun tuotteet ovat pakastuneet:

- Kytke SuperFrost-pakastustoiminto ❄️ pois päältä.
- Aseta pakastetut elintarvikkeet pakastuslaatikoihin ja pakastuslaatikot takaisin pakastimeen.

Pakasteiden säilyvyysaika

Elintarvike-ryhmä	Säilyvyys (kuukautta)
Jäätelö	2–6
Leipä, leivonnaiset	2–6
Juusto	2–4
Kala, rasvainen	1–2
Kala, vähärasvainen	1–5
Makkara, kinkku	1–3
Riista, possu	1–12
Linnut, naudanliha	2–10
Kasvikset, marjat, hedelmät	6–18
Yrtit	6–10

Ilmoitetut säilyvyysajat ovat ohjearvoja.

Kaupasta ostettavien pakasteiden säilyvyysaika: ks. pakkauksen parasta ennen -päiväys.

Pakastimen tasainen 18 °C lämpötila ja hyvä hygienia elintarvikkeiden käsitteilyssä mahdollistavat elintarvikkeiden mahdollisimman pitkän säilytysajan, mikä vähentää ruoan menemistä hukkaan.

Pakastaminen ja pakasteiden säilyttäminen

Juomien pikajäähdytys

Kun halut jäähdyttää juomia nopeasti jääkaapissa, kytke pikajäähdytys ❄️ päälle.

Jos haluat jäähdyttää suuria määriä juomia kerralla tai jos haluat jäähdyttää juomia nopeasti myös pakastimessa, valitse asetustilassa ⚙️ Party-toiminto 🍷.

Jos pikajäähdytät juomapulloja pakastimessa, muista ottaa ne pois **viimeistään tunnin kuluttua**, etteivät ne jäädy. Pullot voivat haljeta, jos ne ehtivät jäätyä.

Vesisäiliö

 Epäpuhdas vesi aiheuttaa terveysvaaran ja laitteen vaurioitumisen vaaran.

Käytettävän veden on oltava tavallista, juomakelpoista vesijohtovettä, joka täyttää voimassaolevat normit.

Täytä vesisäiliöön vain kylmää, raikasta juomavettä.

 Asiaton käyttö aiheuttaa laitteen vaurioitumisen vaaran.

Sokeripitoiset nesteet, kuten virvoitusjuomat, hedelmämehut, sokerilieppi tai makutiivisteillä maustettu vesi yms. voivat vahingoittaa vesisäiliön pumppua ja jääpalakonetta.

Kuuma tai kiehuva vesi voi vahingoittaa vesisäiliötä.

Täytä vesisäiliöön vain kylmää, raikasta juomavettä.

 Veteen muodostuvat bakteerit aiheuttavat terveysvaaran.

Useita päiviä vesisäiliössä tai putkissa seisovaan veteen voi muodostua bakteereja, joista on vaaraa terveydelle.

Vaihda vesisäiliön vesi **päivittäin**.

Vaihda se kuitenkin viimeistään aina ennen kuin kytket jääpalakoneen päälle, niin saat raikkaan makuisia jääpaloja ja vältyt mahdolliselta mikrobien muodostumiselta.

Puhdista vesisäiliö ja täytä se raikkaalla juomavedellä aina, kun kylmälaite tai sen jääkaappiosa on ollut kytkettynä pois päältä pitkään (yli kaksi vuorokautta).

Pakastimen jääpalakone ottaa vetensä jääkaapin puolella olevasta vesisäiliöstä.

Voit luonnollisesti aina myös itse ottaa kylmää vettä suoraan vesisäiliöstä.

Vesisäiliön tilavuus on n. 1 litra.

Puhdista vesisäiliö ennen kuin otat jääpalakoneen pois käytöstä pitemmäksi aikaa. Kuivaa vesisäiliö huolellisesti.

Jääpalojen valmistus

Vesisäiliön täyttäminen

- Kytke kylmälaite päälle.

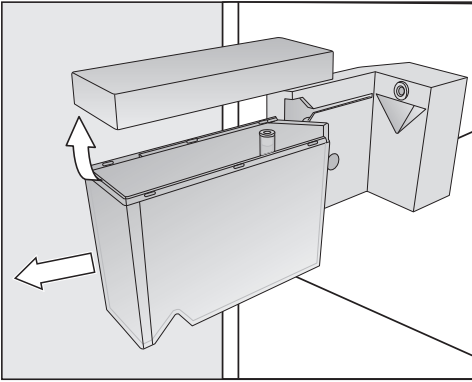

- Irrota vesisäiliö vetämällä sitä ulos eteenpäin.
- Puhdista vesisäiliö huolellisesti vedellä.
- Täytä vesisäiliö kylmällä, raikkaalla juomavedellä.
- Aseta täytetty vesisäiliö pidikkeeseen ja työnnä säiliötä niin pitkälle laitteen sisään kuin se menee. Varmista että vesisäiliö napsahtaa paikalleen ja että se pysyy paikallaan sille varatussa pidikkeessä.

Jääpalakone

Varmista, että seuraavat edellytykset täyttyvät, ennen kuin kytket jääpalakoneen päälle:

- Jääpalakone on puhdistettu.
- Vesisäiliö on puhdistettu, täynnä vettä ja paikallaan jääkaapissa.
- Kylmälaite on kytketty päälle.
- Jääpalalokerossa on siirrettävä väliseinä. Voit muokata lokeron kokoa sen mukaan, kuinka paljon jääpaloja haluat.
- Lokeron jääpalakoneen alapuolisen osan on oltava tyhjä.
- Laite valmistaa jääpaloja vain, kun jääpalalokero on suljettu kunnolla.

⚠ Veteen muodostuvat bakteerit aiheuttavat terveysvaaran.

Jos vesi seisoo pitkään vesiputkessa tai tulovesiletkussa, siihen voi alkaa muodostua bakteereja, mitkä voivat aiheuttaa haittaa terveydelle.

Kun otat jääpalakoneen käyttöön ensimmäistä kertaa, heitä pois ensimmäiset kolme astiallista jääpaloja, sillä vesi, josta ne on valmistettu, on huuhdellut laitteen putkistot.

Toimi näin myös silloin, kun jääpalakone on ollut pitkään (yli kaksi vuorokautta) pois päältä.

Ensimmäisellä käyttökerralla ensimmäisten jääpalojen valmistuminen saattaa kestää jopa 24 tuntia.



Kun jatkossa kytket jääpalakoneen pois päältä ja takaisin päälle, jääpalojen valmistus kestää enintään 6 tuntia.

Valmista jääpalakoneessa vain kotitalouksissa tarvittavia määriä jääpaloja.

Jääpalakone valmistaa n. 1,2 kg jääpaloja 24 tunnissa.

Jääpalojen valmistumisnopeus vaihtelee pakastimen lämpötilan mukaan: **mitä alaisempi pakastimen lämpötila on, sitä nopeammin jääpaloja valmistuu.**

Jääpalakoneen kytkeminen päälle/pois päältä

- Napauta symbolia .
- Pyyhkäise näyttöä vasemmalle tai oikealle, kunnes  näkyy näytön keskellä.
- Napauta symbolia .

Kun jääpalakone on kytkettyä päälle, symboli  palaa oranssina.

Jääpalakone täyttyy vedellä heti, kun pakastin on jäähtynyt.

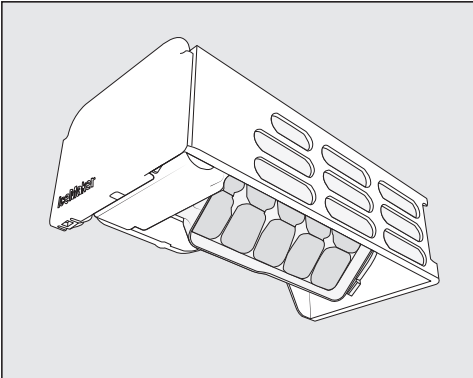

Kun vesi on jäähtynyt, jääpalat putoavat jäähdytysastiasta automaattisesti jääpalalokeroon. Tätä jäähdytysastiaa ei voi ottaa pois kylmälaitteesta.

Jääpalojen tuotanto keskeytyy automaattisesti, kun jääpalalokero tulee täyteen. Lokero ei täyty aivan täyteen.

Vinkki: Tyhjennä jääpalalokero säännöllisesti, viimeistään silloin, kun et ole ottanut jääpaloja yli viikkoon. Näin sinulla on aina tuoreita jääpaloja, eivätkä jääpalat pääse jäätymään kiinni toisiinsa.

Kun et halua valmistaa jääpaloja, voit kytkeä jääpalakoneen pois päältä pakastimen toiminnasta riippumatta.

Kun jääpalakone ei ole käytössä, voit täyttää jääpalalokeron pakasteilla enintään 10 cm korkeudelle.

Sulatus

Jääkaappi ja DailyFresh-laatikko

Jääkaappi ja DailyFresh-laatikko sulavat automaattisesti.

Sulamisvesi valuu kouruun ja siitä poistaukon kautta kylmälaitteen takana olevaan haihdutusastiaan. Sulamisvesi haihtuu itsestään kompressorin tuottaman lämmön vaikutuksesta.

Pidä sulamisveden poistokouru ja sulamisveden poistoaukko aina puhtaina. Sulamisveden on päästävä valumaan esteettä haihdutusastiaan.

Pakastin

Pakastimessa on NoFrost-sulatus, jonka ansiosta pakastin sulattaa itsensä automaattisesti, eikä pakastimen sisälle kerry jäätä.

Pakastimeen kertyvä kosteus tiivistyy pakastimen höyrystimiin, joista pakastin sulattaa ja haihduttaa tiivistyneen kosteuden säännöllisesti.

Automaattisen sulatuksen ansiosta pakastimen sisälle ei kerry koskaan jäätä. Pakasteiden lämpötilaan tällä sulatusmenetelmällä ei ole vaikutusta.

Älä koskaan irrota kylmälaitteen sisällä olevaa arvokilpeä. Arvokilpeä tarvitaan mahdollista huoltoa varten.

Varo, ettei laitteen elektronisiin osiin tai valaisimeen pääse vettä.

 Kosteus aiheuttaa vaurioiden vaaran.

Höyrypuhdistimen höyry voi vahingoittaa laitteen muovisia osia ja elektroniikkaa.

Älä käytä kylmälaitteen puhdistukseen höyrypuhdistimia.

Älä päästä puhdistusvettä sulamisvesiaukkoon.

Tietoa puhdistusaineista

Käytä kylmälaitteen sisätilan puhdistukseen vain elintarvikkeille haitattomia puhdistus- ja hoitoaineita.

Välttyäksesi pintojen vahingoittumiselta **älä käytä puhdistuksessa**

- sooda-, ammoniakki-, happo- tai kloridipitoisia puhdistusaineita
- kalkkia irrottavia puhdistusaineita
- hankaavia puhdistusaineita, esim. hankausjauhetta, nestemäistä hankausainetta, puhdistuskiviä
- liuotinaineita sisältäviä puhdistusaineita
- ruostumattoman teräksen puhdistusaineita
- astianpesukoneen pesuaineita
- uuninpuhdistusaineita
- lasinpuhdistusaineita
- hankaavia kovia sieniä tai harjoja, esim. kattiloiden puhdistukseen tarkoitettuja sieniä
- ihmesiäniä (taikasieniä)
- teräviä metallikaapimia





Suosittelomme puhdistusta puhtaalla sieniliinalla, haalealla vedellä ja tilkalla käsiastianpesuainetta.

Puhdistus ja hoito

Kylmälaitteen valmistelu puhdistusta varten

Pelkän jääkaapin puhdistus:

Kytke puhdistustila  päälle. Jääkaappi ja kylmäkoneisto kytkeytyvät pois päältä, mutta sisävalo palaa.

- Napauta symbolia .
- Pyyhkäise näyttöä vasemmalle tai oikealle, kunnes  näkyy näytön keskellä.
- Napauta symbolia .
- Poistu asetustilasta napauttamalla .

Päälle kytketty puhdistustila  näkyy aloitusnäytössä.

- Ota kaikki elintarvikkeet pois jääkaapista ja siirrä viileään paikkaan.
- Irrota kaikki irti lähtevät osat puhdistusta varten (ks. kohta Varusteiden irrotus, purkaminen osiin ja puhdistus).

Pakastimen / koko kylmälaitteen puhdistus:

- Kytke kylmälaite pois päältä.

Näyttöön tulee  ja kompressorin kytkeytyminen pois päältä.

- Ota kaikki elintarvikkeet pois pakastimesta/kylmälaitteesta ja siirrä viileään paikkaan.
- Irrota kaikki irti lähtevät osat puhdistusta varten (ks. kohta Varusteiden irrotus, purkaminen osiin ja puhdistus).

Sisätilan puhdistus

Puhdista kylmälaite säännöllisesti, mutta vähintään kerran kuussa.

Jos likaantumat pinttyvät kiinni, niiden poistaminen saattaa olla vaikeaa tai jopa mahdotonta.

Pinnat voivat värjäytyä tai muuttua. Poista kaikki likaantumat mahdollisimman pian.

- Puhdista **laitteen sisätila** puhtaalla sieniliinalla ja lämpimällä vedellä, johon olet lisännyt hieman astianpesuainetta.
- Huuhtelee pinnat huolellisesti puhtaalla vedellä ja kuivaa lopuksi pinnat kuivalla liinalla.
- Puhdista sulamisvesikouru ja poistoaukko säännöllisesti, jotta sulamisvesi pääsee esteettä valumaan haihdutusastiaan. Voit puhdistaa poistoaukon esim. vanupuikon tms. avulla.
- Jätä kylmälaite auki hetkeksi, jotta se ehtisi tuulettua eikä sisään muodostuisi hajua.

Varusteiden puhdistus käsin vai astianpesukoneessa

Pese nämä osat **aina** käsin:

- teräskehukset ja -listat
- säädettävä ovihylly
- kääntyväpohjaisen hyllyn (FlexiTray) muoviosat
- hyllytaso, jossa on painatus
- kaikki laatikot, lokerot ja niiden kannet (vaihtelevat malleittain)
- säädettävä pullohylly (erikseen ostettava lisävaruste)
- laatikon sisälokero (erikseen ostettava lisävaruste)

Seuraavat osat **voit pestä astianpesukoneessa**:

 Liian korkea pesulämpötila aiheuttaa vaurioiden vaaran.

Kylmälaitteen osat voivat mennä pilalle, esim. vääntyä, jos peset niitä astianpesukoneessa yli 55 °C:n lämpötiloissa.

Käytä konepesun kestävien osien pesuun vain pesuohjelmia, joiden lämpötila on enintään 55 °C.

Muoviosat voivat värjäytyä astianpesukoneessa joutuessaan kosketuksiin luonnostaan värjäävien aineiden, esim. porkkanan, ketsupin tai paprikan kanssa. Värjäntymät eivät kuitenkaan vaikuta osien käyttöominaisuuksiin.

- pullonpidike, munalokerikko
- vesisäiliö ja sen kansi

Puhdistus ja hoito

- ovihyllyt ja oven pullohyllyt (ilman teräskehyskiä)
 - hyllytasot (ilman listoja, ei kuitenkaan hylly, jossa on painatus)
 - Säädetävän ovihyllyn kiskot
 - lasihyllyt (ilman listoja)
 - jääpalalokeron väliseinä
 - aktiivihillisuodattimien pidike (erikseen ostettava lisävaruste)
- Irrota vesisäiliö vetämällä sitä ulos eteenpäin.

Varusteiden irrotus ja purkamisen osiin puhdistusta varten

Vesisäiliön irrotus ja purkaminen osiin

⚠ Veteen muodostuvat bakteerit aiheuttavat terveysvaaran.

Useita päiviä vesisäiliössä tai putkissa seisovaan veteen voi muodostua bakteereja, joista on vaaraa terveydelle.

Puhdista vesisäiliö ja täytä se raikkaalla juomavedellä aina, kun kylmälaite tai sen jääkaappiosa on ollut kytkettynä pois päältä pitkään (yli kaksi vuorokautta).

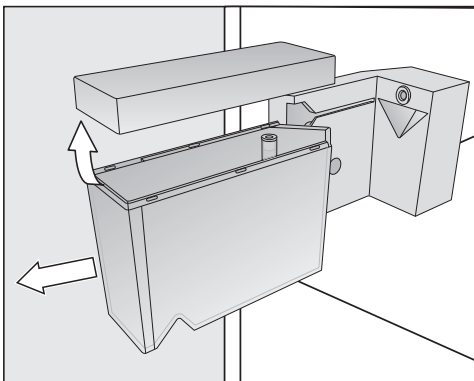

Säädettävän ovihyllyn irrotus

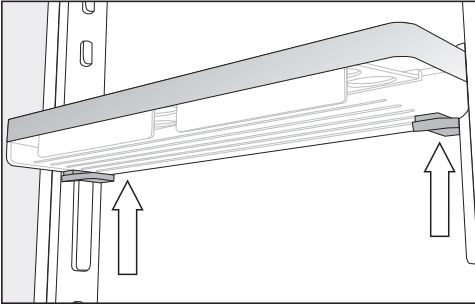

- Tartu ovihyllyyn kaksin käsin, paina hyllyn alapuolella molemmilla puolilla olevia harmaita painikkeita ja siirrä hyllyä ylöspäin niin, että saat sen irti kiskoilta.
- Irrota kisko.
- Aseta kisko puhdistuksen jälkeen haluamallasi korkeudelle ja asenna toinen kisko samalle korkeudelle vastakkaiselle puolelle.
- Paina ovihylly ylhäältäpäin kiskoihin.

Ovihyllyjen/pullohyllyn purkaminen osiin

Irrota pullo- ja ovihyllyjen teräskehukset ennen kuin peset hyllyt astianpesukoneessa.

Irrota teräskehukset seuraavasti:

- Aseta hylly työtasolle.

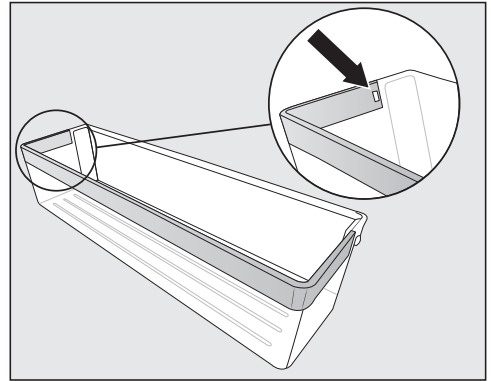

- Paina lukitsin pois kolosta. Koko teräskehys irtoaa.
- Kiinnitä teräskehys puhdistuksen jälkeen takaisin päinvastaisessa järjestyksessä.

Puhdistus ja hoito

Hyllytasojen / valaistujen hyllytasojen purkaminen osiin

⚠ Vääränlainen puhdistus aiheuttaa vaurioiden vaaran.

LED-valaistusta teräslistasta vaurioituu, jos upotat sen veteen puhdistusta varten.

Puhdista LED-valaistusta teräslistasta pyyhkimällä kostealla liinalla.

Irrota teräslistat tai LED-valaistut teräslistat hyllytasosta ennen hyllyjen pesemistä.

- Aseta hyllytaso yläpuoli alaspäin työtasolle pehmeälle alustalle (esim. keittiöpyyhkeen päälle).

⚠ Vääränlainen käsittely aiheuttaa vaurioiden vaaran.

Koskettimet (pienet metallinastat) voivat vahingoittua, kun vedät LED-valaistusta teräslistasta irti hyllytasosta.

LED-valaistus saa virtaa näiden vasemmassa etukulmassa sijaitsevien koskettimien kautta. Irrota teräslista aina ensiksi siltä puolelta, jossa ei ole LED-valojen koskettimia.

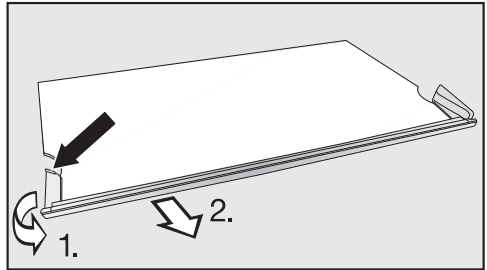

- Tartu teräslistan vasemmassa reunassa olevaan muoviulokkeeseen sen takimmaisesta kohdasta.
1. Vedä muoviuloke irti hyllytasosta ja
 2. vedä samalla lista irti. Myös vastakkainen puoli irtoaa.
- Kiinnitä teräslista takaisin paikoilleen hyllytasoon puhdistuksen jälkeen päinvastaisessa järjestyksessä.

Kääntävöpohjaisen hyllyn (FlexiTray) purkamisen osiin

 Loukkaantumisvaara lasipohjan pudotessa.

Kun irrotat hyllyä, kääntävä pohja voi kiertyä ulos, jolloin lasipohja voi pudota ja mennä rikki.

Pidä kiinni kääntävästä pohjasta, kun irrotat hyllyä.

- Aseta kääntävöpohjainen hylly työtasolle pehmeälle alustalle (esim. keittiöpyyhkeen päälle).

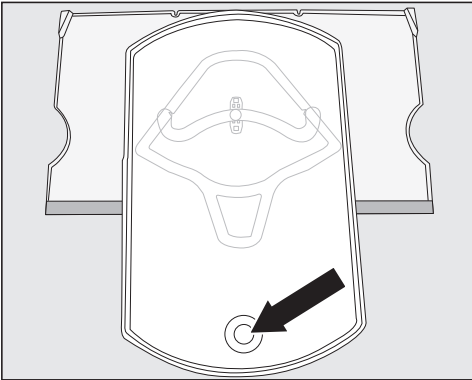

- Kierrä kääntävä pohja eteen. Aseta sormesi alakautta aukkoon, nosta lasipohjaa ja ota se pois paikaltaan.
- Kierrä kääntävä pohja takaisin alkiasentoon hyllyn päälle.

Kääntävän pohjan voi irrottaa hyllystä vain, kun se on käännetty alkiasentoon. Tapin täytyy olla ohjainuran pyöreässä päässä ①.

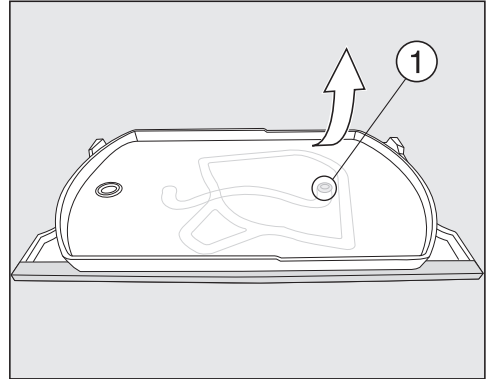

- Pidä kiinni hyllystä, tartu pyörivään pohjaan sen oikeasta yläkulmasta ja vedä se voimakkaasti irti hyllystä.

Kääntävän pohjan tappi irtoaa ohjainuran pyöreästä päästä ①.

Nyt saat kaikki osat erilleen ja voit puhdistaa ne.

Muovisen hyllyn alla on lasilevy, joka pysyy paikallaan hyllyn ulkoreunoissa olevien lukitsimien ② avulla.

Voit irrottaa lasilevyn puhdistusta varten seuraavasti:

- Käännä nyt hylly niin, että teräskehys tulee taakse ja hyllyn etureuna tulee vähän työtason etureunan yli.

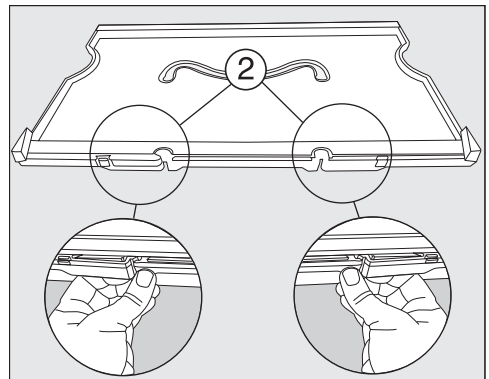

Puhdistus ja hoito

- Vapauta lukitsimet ② ja nosta hyllyä.

Lasilevy irtaana. Nyt voit puhdistaa molemmat osat.

Kääntyväpohjaisen hyllyn (FlexiTray) kokoaminen

- Aseta muovinen hylly työtasolle syvennys ylöspäin, teräslista eteenpäin.

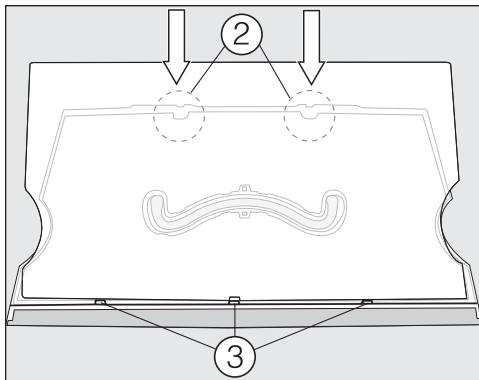

- Aseta sitten lasilevy uriin ③ ja napauta lukitsimet ② kiinni.
- Käännä nyt hylly ylösalaisin niin, että muovipinta tulee ylöspäin.

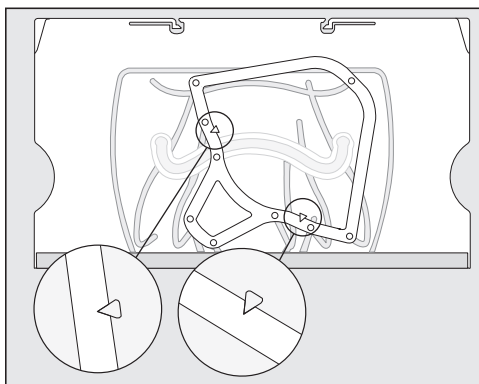

- Aseta ohjainurakehys hyllyn päälle niin, että hyllyn nuolien kärjet tulevat kehysten vastaaviin koloihin.

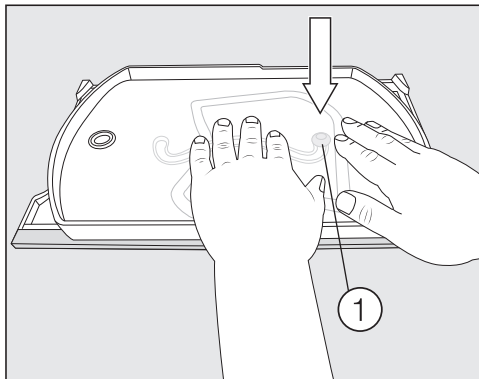

- Ota kääntyvä pohja käteesi niin, että tappi osoittaa alaspäin, ja paina tappi voimakkaasti ohjainuran pyöreään päähän ①.
- Aseta lasilevy pyörivän pohjan päälle.

Jääkaapin laatikoiden irrotus

- Vedä laatikkoa ulospäin vasteeseen saakka.

Laatikko on takareunasta kiinni pysäyttämässä. Se on vapautettava pysäyttimistä ennen kuin sen saa pois.

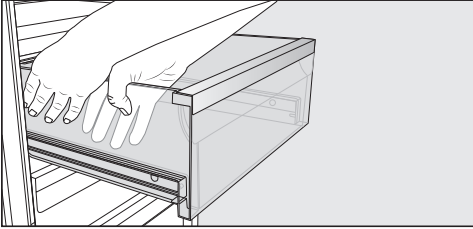

- Ota kaksin käsin kiinni laatikon toisesta **sivusta** ja vedä laatikkoa ylöspäin ja eteenpäin, niin se irtoaa pysäyttimestä.
- Irrota laatikon toinen sivu pysäyttimestä samalla tavalla.

Laatikko ei ole enää kiinni pysäyttimissä.

- Nyt voit ottaa sen pois vetämällä sitä voimakkaasti eteenpäin.

Työnnä teleskooppikiskot loppuksi takaisin sisään, niin vältät kiskojen vahingoittumisen.

⚠ Vääränlainen puhdistus aiheuttaa vaurioiden vaaran.

Teleskooppikiskot on käsitelty erikoisrasvalla, joka voi irrota pesussa, mikä vahingoittaisi teleskooppikiskoja.

Puhdista teleskooppikiskot kostealla liinalla.

Laatikoiden asettaminen paikoilleen

- Aseta laatikko kokonaan sisään työnnettujen kiskojen päälle.
- Työnnä lokeroa voimakkaasti sisäänpäin, kunnes se napsahtaa kuuluvasti paikalleen.

Puhdistus ja hoito

Tilanjakolevyn irrotus

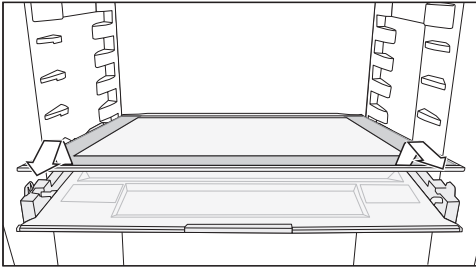

- Irrota tilanjakolevy.
- Työnnä tilanjakolevy puhdistuksen jälkeen takaisin paikalleen.

Lokeron kannen irrotus

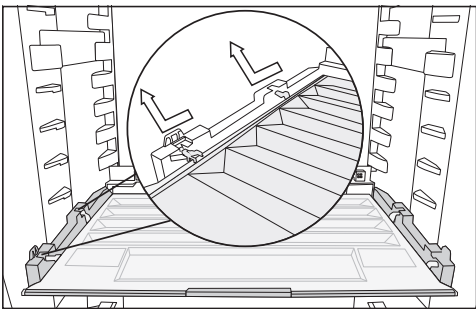

- Nosta kantta etureunasta ja vedä se ulos.
- Työnnä kansi puhdistuksen jälkeen takaisin paikalleen.

Pakastuslaatikoiden ja pakastimen lasilevyjen irrotus

Teleskooppikiskoilla varustetun laatikon irrotus

- Vedä laatikkoa ulospäin vasteeseen saakka.
- Tartu laatikkoon takaa molemmilta sivuilta ja irrota se nostamalla sitä ensin ylöspäin ja sitten ulospäin.

Työnnä teleskooppikiskot lopuksi takaisin sisään, niin vältät kiskojen vahingoittumisen.

Laatikon asettaminen paikalleen

- Aseta laatikko kokonaan sisääntyönnettyjen kiskojen päälle.
- Työnnä laatikkoa kylmälaitteen sisään, kunnes se napsahtaa kuuluvasti paikalleen.

Alimman pakastuslaatikon irrotus

- Vedä laatikko ulos ja nosta se pois paikaltaan.

Lasilevyn irrotus

- Vedä lasilevy ja teleskooppikiskot ulos.

Teleskooppikiskojen irrotus lasilevyttä

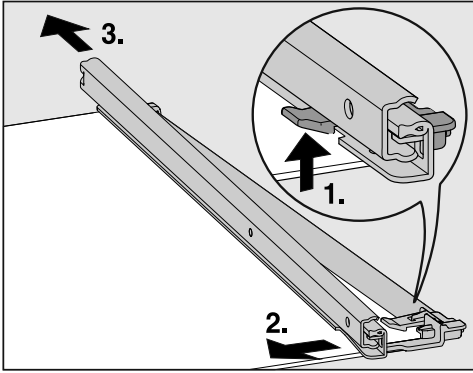

■ Irrota teleskooppikiskot:

1. Paina lukituskielekeitä ylöspäin.
2. Työnnä teleskooppikiskoja sivulle.
3. Työnnä ne sitten taaksepäin irti.

■ Vedä lasilevyn etu- ja takareunan suojalistat irti.

■ Kiinnitä listat puhdistuksen jälkeen takaisin lasilevyyn.

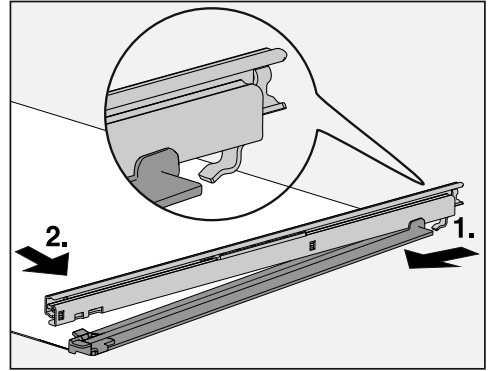

■ Kiinnitä teleskooppikiskot lasilevyyn:

1. Ripusta teleskooppikisko paikoilleen ensin takaa.
2. Napsauta sitten edessä oleva lukituskieleke kiinni.

Puhdistus ja hoito

Aktiivihiihisuodattimen vaihto (erikseen ostettava lisävaruste)

Vaihda pidikkeessä olevat aktiivihiihisuodattimet noin puolen vuoden välein.

Aloituspölyn symboli  muistuttaa sinua, kun aktiivihiihisuodatin pitää vaihtaa.

Aktiivihiihisuodattimia KKF-RF voit tilata Mielen asiakaspalvelusta, alan liikkeistä tai Mielen verkkokaupasta.

- Irrota aktiivihiihisuodattimien pidike hyllytasosta ylöspäin vetämällä.

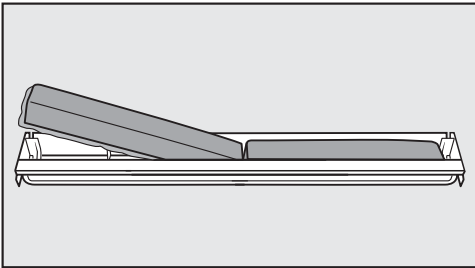

- Irrota molemmat vanhat suodattimet ja aseta uudet suodattimet pidikkeeseen muovinen reunalista alaspäin.

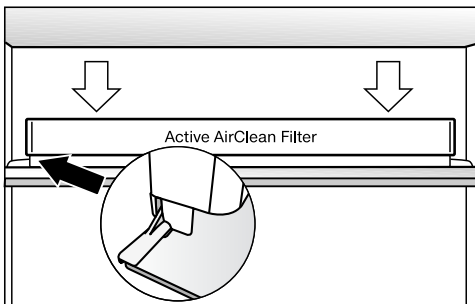

- Kiinnitä pidike haluamasi hyllyn taka-reunan suojalistan keskiosaan painamalla sitä listaan, kunnes se napsahtaa paikalleen.

- Vahvista suodattimien vaihto koskettamalla symbolia .

Aktiivihiihisuodattimen vaihdon osoitin häviää näyttöruudusta ja aikalaskuri nollautuu.

Symboli  sammuu aloitusnäytöstä.

Jääpalojen jäädytysastian puhdistus

Jääpalojen jäädytysastiaa **ei voi** irrottaa, vaan se on käännettävä puhdistusasentoon, jossa sen voi puhdistaa.

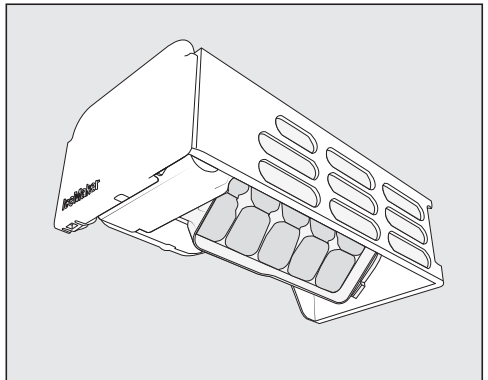



Puhdista jääpalojen jäädytysastia:

- Ennen kuin otat jääpalakoneen pois käytöstä pitemmäksi aikaa.
- Poista jää- ja vesijäämät säännöllisesti.



Jääpalojen jäädytysastian puhdistus- asennon valinta

Varmista, että seuraavat edellytykset täyttyvät, ennen kuin asetat jääpalojen jäädytysastian puhdistusasentoon:

- Jääpalakone on kytketty päälle.
- Jääpalalokero on tyhjä ja kokonaan sisällä kylmälaitteessa.
- Napauta symbolia .
- Pyyhkäise näyttöä vasemmalle tai oikealle, kunnes  näkyy näytön keskellä.
- Napauta symbolia .

Jääpalakoneen jäädytysastian kääntymisen puhdistusasentoon kestää jonkin aikaa.

Kun jääpalojen jäädytysastian kääntöliike on täysin pysähtynyt, näyttöön tulee .

- Poistu asetustilasta napauttamalla .
- Ota jääpalalokero ulos pakastimesta.
- Puhdista jääpalalokero ja jäädytysastia haalealla vedellä, johon olet lisännyt vähän käsiastianpesuainetta. Pyyhi pinnat huolellisesti puhtaalla vedellä ja kuivaa lopuksi kuivalla liinalla.
- Aseta jääpalalokero takaisin paikalleen.
- Napauta puhdistuksen jälkeen ilmoitusnäyttöä .

Jääpalojen jäädytysastia siirtyy nyt kuuluvasti takaisin alkuasentoon.

Ovitiivisteiden puhdistus

 Vääränlainen puhdistus aiheuttaa vaurioiden vaaran.

Öljyt ja rasvat voivat haurastuttaa oven tiivistettä.

Älä siksi öljyä tai rasvaa tiivisteitä.

- Puhdista ovitiivisteet säännöllisesti pelkällä vedellä ja kuivaa ne aina lopuksi pehmeällä liinalla.



Tulo- ja poistoilma-aukkojen puhdistus

Pölyn kerääntyminen lisää energiankulutusta.

- Puhdista laitteen tulo- ja poistoilma-aukot säännöllisesti harjalla tai pölynimurin pölysuuttimella (esim. Miele pölynimurin pölyharjalla).



Puhdistus ja hoito

Puhdistuksen jälkeen

- Aseta kaikki osat takaisin kylmälaitteeseen.
- Kytke kylmälaitte tarvittaessa takaisin päälle.
- Jos olit aktivoinut jääkaapin puhdistustilan :
Napauta aloitusnäytön symbolia .
- Napauta uudelleen symbolia .

Kun puhdistustila on kytketty pois päältä, symboli  palaa valkoisena.

Jääkaappi alkaa jälkeen jäähtyä.

- Kytke SuperFrost-pakastustoiminto  päälle joksikin aikaa, niin pakastin jäähtyy nopeammin.
- Kytke pikajäähdytystoiminto  päälle joksikin aikaa, niin jääkaappi jäähtyy nopeammin.
- Aseta elintarvikkeet takaisin jääkaappiin.
- Kun pakastin on kylmennyt tarpeeksi, laita pakasteet takaisin pakastuslaatikoihin ja aseta pakastuslaatikot pakastimeen.
- Kytke SuperFrost-pakastustoiminto  pois päältä heti, kun pakastin on jäähtynyt vähintään -18 °C:seen.
- Sulje laitteen ovet.

Useimmat päivittäisessä käytössä syntyvät häiriöt ja ongelmat voit poistaa itse. Monissa tapauksissa säästät sekä aikaa että rahaa, kun sinun ei tarvitse kutsua huoltoliikettä paikalle.

Osoitteesta www.miele.com/service löydät tietoa siitä, miten poistat häiriöitä itse.

Seuraavien taulukoiden tarkoituksena on auttaa sinua löytämään häiriön tai vian mahdollinen syy.

Vältä kylmälaitteen ovien avaamista ennen häiriön korjausta, niin tuotteet pysyvät mahdollisimman kauan kylminä.

Ongelma	Syy ja toimenpide
Kylmälaitte ei kylmene ja sisävalo ei pala, kun ovi on auki.	Laitetta ei ole kytketty päälle ja näytössä näkyy ☹.
	<ul style="list-style-type: none"> ■ Kytke kylmälaitte päälle.
	Laitteen pistotulppa ei ole kunnolla kiinni pistorasiasassa.
	<ul style="list-style-type: none"> ■ Työnnä pistotulppa pistorasiaan. Kun kylmälaitte on kytketty pois päältä, näytössä näkyy ☹.
	Sulake on lauennut. Vika voi olla kylmälaitteessa, jännitteessä tai jossakin muussa samaan sulakkeeseen liitettyssä laitteessa.
	<ul style="list-style-type: none"> ■ Kutsu sähkömies tai huolto paikalle.
Kompressori käy koko ajan.	Kyseessä ei ole häiriö. Kun laitteessa ei ole paljon jäädytettävää tavaraa, laitteen kompressori kytkeytyy alhaiselle kierrosnopeudelle energian säästämiseksi. Tämän vuoksi kompressori käy myös tavallista pitempään.
Kompressori kytkeytyy päälle yhä useammin ja käy pitkään, kylmälaitteen lämpötila laskee liian.	Kylmälaitteen ilmanotto- ja ilmanpoistoaukot ovat peitossa tai täynnä pölyä.
	<ul style="list-style-type: none"> ■ Älä peitä ilmankiertoaukkoja. ■ Puhdista ilmankiertoaukot säännöllisesti pölystä.
	Olet ehkä avannut laitteen ovia tavallista useammin tai laittanut laitteeseen suuria määriä lämpimiä elintarvikkeita.
	<ul style="list-style-type: none"> ■ Avaa laitteen ovia vain tarvittaessa ja mahdollisimman lyhyeksi ajaksi.





Vianetsintä

Ongelma	Syy ja toimenpide
	<p>Laite kylmenee takaisin asettamaasi lämpötilaan jonkin ajan kuluttua.</p>
	<p>Laitteen ovet eivät ole kunnolla kiinni. Pakastimeen saattaa olla jo kertynyt paksuhko jääkerros.</p> <ul style="list-style-type: none">■ Sulje laitteen ovet.
	<p>Laite kylmenee takaisin asettamaasi lämpötilaan jonkin ajan kuluttua.</p> <p>Jos laitteeseen on jo kertynyt paksuhko jääkerros, kompressorin kylmäteho laskee ja energiankulutus kasvaa.</p> <ul style="list-style-type: none">■ Sulata kylmälaite ja puhdista se.
	<p>Ympäristön lämpötila on liian korkea. Mitä korkeampi ympäristön lämpötila on, sitä pitempiä aikoja kompressori käy.</p> <ul style="list-style-type: none">■ Noudata kappaleessa Asennusohjeita – Sijoituspaikka annettuja ohjeita.
	<p>Kylmälaitetta ei ole sijoitettu kalusteisiin oikein.</p> <ul style="list-style-type: none">■ Sijoita kylmälaite kalusteisiin mukana toimitetun asennusohjeen mukaisesti.
	<p>Lämpötila on säädetty liian kylmäksi.</p> <ul style="list-style-type: none">■ Muuta lämpötila-asetusta.
	<p>Olet pakastanut kerralla suuren määrän elintarvikkeita.</p> <ul style="list-style-type: none">■ Noudata kappaleen Pakastaminen ja pakasteiden säilyttäminen ohjeita.
	<p>Pikajäähdytystoiminto ❄️ on vielä päällä.</p> <ul style="list-style-type: none">■ Energian säästämiseksi voit kytkeä pikajäähdytyksen ❄️ pois päältä ennalta.
	<p>SuperFrost-pakastustoiminto ❄️ on vielä päällä.</p> <ul style="list-style-type: none">■ Energian säästämiseksi voit kytkeä SuperFrost-pakastustoiminnon ❄️ pois päältä ennalta.



















Ongelma	Syy ja toimenpide
Kompressori kytkeytyy päälle yhä harvemmin ja käy lyhyesti, kylmälaitteen lämpötila nousee.	Kyseessä ei ole häiriö. Asetettu lämpötila on liian korkea. <ul style="list-style-type: none"> ■ Muuta lämpötila-asetusta. ■ Tarkista laitteen sisälämpötila vielä 24 tunnin kuluttua.
	Pakasteet alkavat sulaa. Ympäristön lämpötila saattaa olla kylmempi kuin kylmälaitteen huoneenlämpötilaluokassa on mainittu. Kompressori käy harvemmin, kun ympäristön lämpötila on liian alhainen. Siksi pakastin voi lämmetä liikaa. <ul style="list-style-type: none"> ■ Noudata kappaleessa Asennusohjeita – Sijoituspaikka annettuja ohjeita. ■ Nosta ympäristön lämpötilaa.
Kylmälaitteessa on jäätä tai laitteen sisätilaan tiivistyy kosteutta. Laitteen ovi ei ehkä sulkeudu kunnolla.	Ovitiivisteet ovat irronneet urastaan. <ul style="list-style-type: none"> ■ Varmista että ovitiivisteet ovat tiiviisti paikoillaan.
	Ovitiivisteet ovat vahingoittuneet. <ul style="list-style-type: none"> ■ Tarkasta ovitiivisteiden kunto.
Ovitiiviste on vahingoittunut tai se on vaihdettava.	Voit vaihtaa ovitiivisteen ilman erillistä työkalua. <ul style="list-style-type: none"> ■ Vaihda ovitiiviste. Niitä saa Miele-huollosta tai alan liikkeistä.

Vianetsintä











Muita ongelmia







Ongelma	Syy ja toimenpide
Jääkaapin pohjalla on nestettä.	Sulamisveden poistoaukko on tukossa. ■ Puhdista sulamisvesikouru ja sulamisveden poistoaukko.
Pakasteet ovat jäätyneet kiinni.	Elintarvikepakkaus ei ollut täysin kuiva, kun asetit sen pakastumaan. ■ Irrota pakasteet tylpän esineen, esim. lusikanvarren avulla.
Laitteesta ei kuulu hälytysääntä, vaikka ovi on auki pitkään.	Kyseessä ei ole häiriö. Hälytysäännet on kytketty pois päältä. Kun haluat ottaa hälytysäännet takaisin käyttöön: ■ Napauta symbolia  ■ Pyyhkäise näyttöä vasemmalle tai oikealle, kunnes  näkyy näytön keskellä. ■ Napauta symbolia  ■ Valitse haluamasi äänenvoimakkuus pyyhkäisemällä segmenttipalkkia vasemmalle tai oikealle. ■ Vahvista haluamasi äänenvoimakkuus napauttamalla segmenttipalkkia. Kun hälytys- ja merkkiäännet ovat käytössä, näytössä näkyy  .

Näyttöruudulla näkyvät ilmoitukset





Ilmoitus	Syy ja toimenpide
<p>Aloituspäätössä näkyy , kylmälaite ei kylmene, mutta sen näyttö ja ohjaus toimivat ja sisävalo palaa.</p>	<p>Esittelytila on kytketty päälle.</p> <ul style="list-style-type: none"> ■ Napauta symbolia . ■ Napauta symbolia . ■ Pyyhkäise näyttöä vasemmalle tai oikealle, kunnes  näkyy näytön keskellä. ■ Napauta symbolia . <p>Kun esittelytila  on kytketty pois päältä, kylmälaite kytkeytyy pois päältä ja se on kytkettävä uudelleen päälle.</p>
<p>Näytössä näkyy  etkä voi tehdä mitään valintoja.</p>	<p>Puhdistustila on vielä päällä.</p> <ul style="list-style-type: none"> ■ Kytke puhdistustila pois päältä napauttamalla aloitusnäytön symbolia . ■ Napauta uudelleen symbolia . <p>Kun puhdistustila on kytketty pois päältä, symboli  palaa valkoisena.</p> <p>Kylmälaite alkaa taas kylmetä.</p>
<p>Näytössä ei näy mitään. Se on täysin pimeä.</p>	<p>Sapattitila  on kytketty päälle: Sisävalo ei pala, mutta kylmäkoneisto toimii normaalisti.</p> <ul style="list-style-type: none"> ■ Napauta pimeää näyttöä. <p>Näyttöön tulee .</p> <ul style="list-style-type: none"> ■ Napauta symbolia . <p> palaa oranssina.</p> <ul style="list-style-type: none"> ■ Napauta uudelleen symbolia . <p>Kun Sapattitila on kytketty pois päältä, symboli  palaa valkoisena.</p>
<p>Näytössä näkyy  etkä voi tehdä mitään valintoja.</p>	<p>Turvalukitus on kytkettynä päälle.</p> <ul style="list-style-type: none"> ■ Kytke turvalukitus pois päältä hetkeksi tai kokonaan (ks. kappale Asetusten muuttaminen – Turvalukituksen /  ottaminen pois päältä lyhyeksi ajaksi / ottaminen kokonaan pois päältä).









Vianetsintä

Ilmoitus	Syy ja toimenpide
<p>Aloitusnäytössä palaa symboli  ja laitteesta kuuluu merkkiäni.</p>	<p>Aktiivihiilisuodattimen vaihdon osoitin  muistuttaa, että aktiivihiilisuodatin pitää vaihtaa.</p> <ul style="list-style-type: none"> ■ Vaihda pidikkeessä oleva aktiivihiilisuodatin (ks. kappale Puhdistus ja hoito – Aktiivihiilisuodattimen vaihto (erikseen ostettava lisävaruste)) ja vahvista suodattimen vaihto koskettamalla näytön symbolia . <p>Symboli  sammuu aloitusnäytöstä.</p>
<p>Näytössä palaa keltainen symboli  ja laitteesta kuuluu merkkiäni.</p>	<p>Jääpalakoneen jääpalalokero on täynnä.</p> <ul style="list-style-type: none"> ■ Ota jääpalalokero ulos pakastimesta ja tyhjennä se.
<p>Jääkaapin ja/tai pakastimen lämpötilanosoittimessa symboli   palaa keltaisena, laitteesta kuuluu hälytysääni ja sisävalo palaa sykkien.</p>	<p>Ovihälytin on reagoinut.</p> <ul style="list-style-type: none"> ■ Kosketa jonkin aikaa näytön symbolia  . <p>Hälytysääni vaikenee, symboli   sammuu ja sisävalo palaa jälleen tasaisesti.</p> <ul style="list-style-type: none"> ■ Sulje auki ollut ovi.

Ilmoitus	Syy ja toimenpide
<p>Pakastimen lämpötilanosoittimessa vilkkuu   punaisena ja laitteesta kuuluu hälytysääni.</p>	<p>Lämpötilahälytys on kytkeytynyt päälle. Pakastimen lämpötila on noussut tai laskenut liikaa säätämäsi lämpötilaan nähden.</p> <p>Tämä voi johtua esimerkiksi seuraavista syistä:</p> <ul style="list-style-type: none"> – Laitteen ovea on avattu monta kertaa peräkkäin. – Olet pakastanut kerralla paljon tuoreita elintarvikkeita, mutta et ole kytkenyt päälle pakastustoimintoa. – Huoneistossa on ollut pitkä sähkökatko. – Kylmälaitteessa on tekninen vika. <p>■ Napauta symbolia  .</p> <p>Tämä kuittaa hälytyksen: symboli   sammuu ja hälytysääni vaikenee.</p> <p>Pakastimen lämpötilanosoitin näyttää n. 1 minuutin ajan korkeinta lämpötilaa, joka pakastimessa on tähän mennessä ollut. Sen jälkeen lämpötilanosoitin alkaa jälleen näyttää senhetkistä lämpötilaa.</p> <p>Voit siirtyä pois vilkkuvasta lämpötilan näytöstä myös ennenaikaisesti:</p> <ul style="list-style-type: none"> ■ Kosketa pakastimen lämpötilanosoitinta. <p>Näytössä näkyvä lämpimimmän lämpötilan näyttö häviää. Tämän jälkeen lämpötilanosoitin alkaa jälleen osoittaa pakastimen todellista lämpötilaa.</p> <ul style="list-style-type: none"> ■ Poista hälytyksen aiheuttanut syy. ■ Jos lämpötila on kovin korkea, varmista etteivät pakasteet ole sulaneet osittain tai kokonaan. Muista ettei sulaneita pakasteita saa pakastaa uudelleen, vaan ne on ensin kypsennettävä (keitettävä tai paistettava).

Vianetsintä

Ilmoitus	Syy ja toimenpide
Näytössä palaa keltainen symboli  ja laitteesta kuuluu merkkiääni.	<p>Vesisäiliössä ei ole tarpeeksi vettä.</p> <ul style="list-style-type: none">■ Täytä vesisäiliö. <p>Jääpalakoneen jääpalalokero ei ole kunnolla paikallaan.</p> <ul style="list-style-type: none">■ Työnnä lokero kunnolla paikalleen. <p>Vesisäiliötä ei ole työnnetty perille asti pidikkeeseensä.</p> <ul style="list-style-type: none">■ Työnnä vesisäiliötä niin pitkälle, että se napsahtaa paikalleen.
Näytössä palaa punainen symboli  ja laitteesta kuuluu hälytysääni.	<p>Huoneistossa on ollut sähkökatko: pakastimen lämpötila on noussut liikaa viime päivien tai tuntien aikana sähkökatkon vuoksi tai siksi, ettei laite ole muusta syystä saanut virtaa.</p> <ul style="list-style-type: none">■ Napauta symbolia . <p>Tämä kuittaa hälytyksen: Symboli  sammuu ja hälytysääni vaikenee.</p> <p>Pakastimen lämpötilanosoitin näyttää n. 1 minuutin ajan korkeinta lämpötilaa, joka pakastimessa on tähän mennessä ollut. Sen jälkeen lämpötilanosoitin alkaa jälleen näyttää senhetkistä lämpötilaa.</p> <p>Voit siirtyä pois vilkkuvasta lämpötilan näytöstä myös ennenaikaisesti:</p> <ul style="list-style-type: none">■ Kosketa pakastimen lämpötilanosoitinta. <p>Näytössä näkyvä lämpimimmän lämpötilan näyttö häviää. Tämän jälkeen lämpötilanosoitin alkaa jälleen osoittaa pakastimen todellista lämpötilaa. Kylmälaite on jatkanut sen jälkeen toimintaansa entiseen tapaan.</p> <ul style="list-style-type: none">■ Poista hälytyksen aiheuttanut syy.■ Jos elintarvikkeet ovat sulaneet osittain tai kokonaan, tarkista niiden kunto. Muista ettei sulaneita pakasteita saa pakastaa uudelleen, vaan ne on ensin kypsennettävä (keitettävä tai paistettava).

Ilmoitus	Syy ja toimenpide
<p>Näytössä palaa punainen symboli , näkyviin tulee mahdollisesti virhekoodi F ja jokin numero. Lisäksi laitteesta kuuluu hälytysääni.</p>	<p>Laitteessa on tekninen vika.</p> <ul style="list-style-type: none"> ■ Vaienna hälytysääni napauttamalla näytön symbolia . ■ Ota yhteys huoltoon. <p>Kun otat yhteyttä huoltoon, ilmoita häiriöilmoituksen virhekoodi sekä kylmälaitteen mallitunniste ja sarjanumero. Voit hakea nämä tiedot laitteen näyttöön:</p> <ul style="list-style-type: none"> ■ Kosketa näytön symbolia . <p>Kaikki tarvittavat tiedot tulevat näkyviin.</p> <p>Poistu tietojen näytöstä koskettamalla OK, niin virhekoodi tulee näkyviin uudelleen.</p> <p>Voit kytkeä kylmälaitteen pois päältä myös suoraan virheilmoituksesta.</p> <hr/> <p>Kyseessä on häiriöilmoitus: Tämä ilmoitus on aina ensisijainen, eli se keskeyttää kaikki muut asetukset, mitä olet ehkä parhaillaan tekemässä.</p> <p>Häiriöilmoitus menee aina muiden ilmoitusten, kuten ovi- tai lämpötilahälytyksen edelle.</p>
<p>Näytössä palaa punainen symboli   ja laitteesta kuuluu hälytysääni.</p>	<p>Jääpalakoneessa on toimintahäiriö.</p> <ul style="list-style-type: none"> ■ Vaienna hälytysääni napauttamalla näytön symbolia  . ■ Ota yhteys huoltoon. <p>Voit myös kytkeä jääpalakoneen pois päältä asetustilassa .</p>

Vianetsintä

Ongelmat jääpalakoneen kanssa

Ongelma	Syy ja toimenpide
Jääpalakone ei kytkeydy päälle.	<p>Kylmälaitetta ei ole liitetty sähköverkkoon eikä kytketty päälle.</p> <ul style="list-style-type: none">■ Liitä kylmälaite sähköverkkoon ja kytke laite päälle.
Jääpalakone ei valmista jääpaloja.	<p>Kylmälaite tai jääpalakone ei ole kytketty päälle.</p> <ul style="list-style-type: none">■ Kytke kylmälaite tai jääpalakone päälle. <p>Jääpalakoneen jääpalalokero ei ole kunnolla paikallaan.</p> <ul style="list-style-type: none">■ Työnnä lokero kunnolla paikalleen. <p>Vesisäiliössä ei ole tarpeeksi vettä.</p> <ul style="list-style-type: none">■ Täytä vesisäiliö. <p>Vesisäiliötä ei ole työnnetty perille asti pidikkeeseensä.</p> <ul style="list-style-type: none">■ Työnnä vesisäiliötä niin pitkälle, että se napsahtaa paikalleen. <p>Jääpalojen jäädytysastia ei ole oikeassa asennossa.</p> <ul style="list-style-type: none">■ Muuta jäädytysastian asentoa. <p>Pakastin on liian lämmin asetettuun lämpötilaan nähden.</p> <ul style="list-style-type: none">■ Valitse alhaisempi lämpötila.
Jääpalat haisevat tai maistuvat pahalta.	<p>Käytät jääpalakonetta erittäin harvoin. Jäähän voi pitkän säilytyksen aikana tarttua hajuja ja makuja muista pakasteista.</p> <ul style="list-style-type: none">■ Tyhjennä jääpalalokero, jollet käytä jääpalakonetta pitkiin aikoihin.■ Huuhtelee vesisäiliö päivittäin ja täytä se raikkaalla juomavedellä. <p>Olet säilyttänyt pakastimessa pakkaamattomia elintarvikkeita. Pakkaamattomien elintarvikkeiden maku ja haju voi tarttua jäähän.</p> <ul style="list-style-type: none">■ Säilytä kaikki elintarvikkeet pakastimessa hyvin pakattuina. <p>Jääpalalokero on likainen.</p> <ul style="list-style-type: none">■ Puhdista jääpalalokero tarvittaessa.

Sisävalo



Näkyvillä olevat sähköä johtavat osat aiheuttavat sähköiskuvaaran.

Lampun suojuksen takana on sähköä johtavia osia, joihin voi vahingossa koskea, jos suojuksen irrotetaan.

Älä irrota lampun suojusta. LED-valaisimen korjaaminen ja vaihtaminen on ehdottomasti jätettävä huoltoliikkeen tehtäväksi.



Kirkas LED-valo aiheuttaa loukkaantumisvaaran.

Tämä valaisin kuuluu laserluokkaan 2/2M. Jos lampun suojuksen on rikki, valo voi aiheuttaa silmävaurioita.

Jos lampun suojuksen on vahingoittunut, älä katso valaisimeen millään optisilla instrumenteilla (suurennuslasilla tms.).

Ongelma	Syy ja toimenpide
Sisävalo ei pala.	Laitetta ei ole kytketty päälle. <ul style="list-style-type: none"> ■ Kytke kylmälaite päälle.
	Sapattitila on kytketty päälle: näyttö pysyy pimeänä, mutta kylmäkomeisto toimii normaalisti. <ul style="list-style-type: none"> ■ Napauta pimeää näyttöä.
	Näyttöön tulee . <ul style="list-style-type: none"> ■ Napauta symbolia . palaa oranssina. <ul style="list-style-type: none"> ■ Napauta asetustilassa symbolia .
	Kun Sapattitila on kytketty pois päältä, symboli palaa valkoisena. Ylikuumenemisen välttämiseksi sisävalo sammuu automaattisesti noin 15 minuutin kuluttua, kun kylmälaitteen ovea pidetään auki. Jos syy ei ole tässä, kyseessä on tekninen häiriö. <ul style="list-style-type: none"> ■ Ota yhteys huoltoon.

Vianetsintä

Ongelma	Syy ja toimenpide
Yksittäisen hyllytason LED-valo ei toimi.	<p>Hyllytaso ei ole kunnolla kannattimillaan.</p> <ul style="list-style-type: none">■ Varmista, että hyllytaso on sijoitettu kannattimien päälle oikein: Hyllytason vasemmassa etukulmassa on metallinastoja (koskettimia), joiden kautta LED-valo saa virtaa.■ Työnnä hyllytasoa jääkaapin takaosaa päin, kunnes se napsahtaa kuuluvasti paikalleen.
	<p>Teräslistan LED-valo on rikki.</p> <ul style="list-style-type: none">■ Vaihda LED-valolista uuteen. Niitä saa Miele-huollosta.
Minkään hyllytason LED-valolista ei toimi.	<p>Jonkin hyllytason LED-valaisimeen tai hyllyn vasemmanpuoleisen kannattimen metallinastoihin (koskettimiin) on päässyt nestettä.</p> <p>Turvakatkaisin kytkee tällöin kaikkien hyllytasojen LED-valaisimet pois päältä.</p> <ul style="list-style-type: none">■ Pyyhi LED-valaistun teräslistan ensin kostealla ja sitten kuivalla liinalla tai ota hyllytaso ulos kylmälaiteesta ja anna teräslistan kuivua laitteen ulkopuolella.■ Varmista että koskettimet ovat puhtaat ja kuivat ennen kuin työnnät LED-valaistun hyllytason paikalleen.■ Työnnä hyllytasoa jääkaapin takaosaa päin, kunnes se napsahtaa kuuluvasti paikalleen.■ Sulje laitteen ovi. <p>Kun avaat laitteen oven uudelleen, sisävalo toimii jälleen normaalisti.</p>
	<p>Jos vika ei korjaantunut näillä toimenpiteillä, kyseessä on tekninen häiriö.</p> <ul style="list-style-type: none">■ Ota yhteys huoltoon.
Sisävalo palaa sykkien.	<p>Kyseessä ei ole häiriö. Ovihälytys on aktivoitunut, laitteesta kuuluu hälytysääni ja sisävalo palaa sykkien.</p>

Syitä laitteesta kuuluviin ääniin

Kylmälaitteesta kuuluu erilaisia ääniä.

Pienellä jäähdystysteholla kylmäkoneisto toimii energiaa säästäen, mutta käyntijaksot ovat pitempiä. Äänenvoimakkuus on pienempi.

Suurella jäähdystysteholla elintarvikkeet kylmenevät nopeammin.

Äänenvoimakkuus on suurempi.

Normaalit äänet	Mistä ne johtuvat?
Sihinä, säihinä	Kylmäaine suihkuu kylmäainepiiriin.
Pulputus, lo-rina, loiske	Kylmäaine virtaa putkia pitkin.
Hurina	Kylmälaitteen kylmäkoneisto käy.
Napsahtelu	Termostaatti kytkee kompressorin päälle tai pois päältä.
Surina, suhi-na	Jäähdytyspuhallin käy.
Naksunta	Kylmälaitteen materiaalien laajeneminen aiheuttaa naksuvia ääniä.
Kolina	Venttiilit tai läpät toimivat.
Hurina (kyl-mälaitteet, joissa on ve-sisäiliö)	Pumppu hurisee, kun laite ottaa vettä vesisäilöstä.
Laahaava ää-ni (kylmälait-teet, joissa on ovihidas-tin)	Ovihidastimella varustettua laitteen ovea avataan tai suljetaan.
Kompressorin käyntiääniä ja kylmäaineen virtausääniä ei voi välttää.	

Sytä laitteesta kuuluviin ääniin

Muut äänet	Syy ja korjaustoimenpide
Tärinä, räminä, kilinä	<p>Kylmälaite ei ole suorassa ja tukevasti paikallaan. Suorista kylmälaite vesivaa'an avulla. Ruuvaa tarvittaessa laitteen säätöjalkoja (ei kaikissa malleissa).</p> <p>Kun sijoitusaukon korkeus on vähintään 140 cm, työnnä laitteen mukana toimitetut kiskot laitteen pohjan alle.</p>
	<p>Laitteen laatikot, korit tai hyllyt heiluvat tai ovat jumiutuneet. Tarkista kaikki laitteen irrotettavat osat ja aseta ne tarvittaessa uudestaan paikoilleen.</p>
	<p>Pullot tai astiat ottavat kiinni toisiinsa. Vedä niitä hieman irti toisistaan.</p>
	<p>Verkkoliitântäjäohdon pidike (ei kaikissa malleissa) on jäänyt paikalleen laitteen takapuolelle. Irrota verkkoliitântäjäohdon pidike.</p>

Osoitteesta www.miele.com/service löydät tietoa Miele varaosista ja siitä, miten poistat häiriötä itse.

Yhteydenotto häiriötilanteissa

Ellet saa itse poistetuksi toimintahäiriötä, ota yhteys Miele-jälleenmyyjään tai Mielen asiakaspalveluun.

Mielen huollon voit varata verkossa osoitteesta www.miele.fi/huolto.

Mielen asiakaspalvelun yhteystiedot löydät tämän vihkosen takakannesta.

Asiakaspalvelu tarvitsee laitteen mallitunnisteen ja sarjanumeron (Fabr./SN/ Nr.). Nämä tiedot löydät kylmälaitteen sisätilassa olevasta arvokilvestä ja joissakin malleissa myös laitteen astetusten kohdasta Tiedot **i**.

EPREL-tuotetietokanta

1.3.2021 alkaen energiamerkintään ja ekologista suunnittelua koskeviin vaatimuksiin liittyvät tiedot löytyvät euroopalaisesta tuotetietokannasta (EPREL). Tuotetietokantaan pääsee linkistä <https://eprel.ec.europa.eu/>. Sieltä etsitään tietoa mallitunnisteen perusteella.

Mallitunnisteen löydät kylmälaitteen sisätilassa olevasta arvokilvestä ja joissakin malleissa myös laitteen astetusten kohdasta Tiedot **i**.

Miele		XXXXXXXX ← Nr. XX/XXXXXXXXXX.	
WEINTEMPERERSCHRANK/INTERTSCHHÜBELL MULTITEMPERATURE WINE STORAGE CABINET-UNDERWORKTOP ARMOIRE DE MISE EN TEMP. DES VINS/MOD. ENCASTRABLE SOUS PLAN ARMARIO P. CONDIZIONAMENTO VINO/MODER.POTRUBAJU ENCIERRA ВИННИЙ ТЕМПЕРАТУРНИЙ ШКАФ			
Klasse/Class Classe/Classe SN-ST	Ap-Typ/AP-Type AP-Type/AP-Tipo	Bruttinhalt/Gross Capacity Volume Brut/Capacità Bruta XXX l	Gefriervermögen/Freezing Capacity Pouvoir de Congel/Capac.Congeladora
Nutzinhalt Net Capacity Volume Utile Capac. Util	Ges. / K / G / W Tot. / R / F / WINE / CHILL To / R / C / Tot. / F / C / WIND / CHILL	R600a: XXg	

Takuu

Tälle laitteelle on myönnetty kahden (2) vuoden takuu.

Lisätietoja takuuehdoista löydät laitteen mukana toimitetusta erillisestä takuuvihkosesta.

Vaatimustenmukaisuusvakuutus

Miele vakuuttaa, että tämä jääkaappi-pakastinyhdistelmä täyttää direktiivin 2014/53/EU vaatimukset.

Täydellinen vaatimustenmukaisuusvakuutus on tilattavissa verkosta osoitteesta:

- <https://miele.fi/käyttöohjehaku>
- Tarvitset tätä varten tuotteen nimen ja valmistusnumeron.

Taajuuskaista	2,4000 GHz – 2,4835 GHz
---------------	----------------------------

Enimmäislähetys-
teho < 100 mW

Tekijänoikeudet ja lisenssit

Miele hyödyntää tietoliikennemuodulin käyttöön ja ohjaukseen omia tai muiden ohjelmistotoimittajien ohjelmistoja, jotka eivät ole ns. avoimen lähdekoodin lisenssien alaisia. Nämä ohjelmistot/ohjelmistokomponentit on suojattu tekijänoikeuslailla. Mielen ja kolmansien osapuolten ohjelmistotoimittajien tekijänoikeuksia on kunnioitettava.

Lisäksi laitteeseen integroitu tiedonsiirtomoduuli sisältää ohjelmistokomponentteja, jotka jaetaan avoimen lähdekoodin käyttöoikeusehtojen mukaan. Voit tarkastella mukana toimitettuja avoimen lähdekoodin komponentteja sekä niihin liittyviä tekijänoikeusilmoituksia, kopioita vastaavista voimassa olevista lisenssiehdoista ja tarvittaessa lisätiedoista paikallisesti Miele-laitteesi IP-osoitteen mukaan verkkoselaimella ([http\[s\]://<IP-osoite>/Licenses](http[s]://<IP-osoite>/Licenses)). Siinä mainittujen avoimen lähdekoodin käyttöehtojen vastuuta ja takuuta koskevat määräykset koskevat vain kulloistenkin tekijänoikeuksien haltijoita.

Miele Oy
Porttikaari 6
01200 Vantaa
Puhelin: (09) 875 970
Sähköposti: asiakaspalvelu@miele.fi
Internet: www.miele.fi

Saksa
Miele & Cie. KG
Carl-Miele-Straße 29
33332 Gütersloh

KFN 7785 ...

fi-FI

M.-Nr. 12 584 400 / 00