

Miele



Kullanım Kılavuzu ve Kurulum Talimatları

Endüstriyel Kurutma Makineleri

PDR 910 EL

Elektrik ısıtmalı

Makinenin yerleştirilmesi, kurulması ve ilk kez çalıştırılmasından önce kullanım kılavuzunu **mutlaka** okuyunuz. Bu şekilde kendinizi korur ve oluşabilecek zararların önüne geçersiniz.

tr-TR

M.-Nr. 12 427 540

İçindekiler

Çevrenin korunmasına katkınız	6
Güvenlik Talimatları ve Uyarılar	7
Amacına uygun kullanım	7
Öngörülebilir hatalı uygulamalar	8
Teknik güvenlik	9
Doğru kullanım	11
Aksesuarlar.....	13
Makine tanıtımı	14
Kurutma makinesinin kullanımı	15
Kumanda paneli	15
Sensörlü tuşlar ve sensörlü tuşlar içeren dokunmatik ekran.....	16
Ana menü	16
“☐ Programlar” menüsü	16
“☆ Favoriler” menüsü	16
“⚙ İşletmeci” menüsü.....	16
Kullanım örnekleri	16
Seçim listeleri	16
Sayısal değerlerin ayarlanması.....	17
Açılır menü	18
Menüden çıkış	18
Yardım görüntüleme	18
İlk çalıştırma	19
Kurutma makinesinin gücünün açılması.....	19
Opsiyonel harici cihazlara ilişkin bilgiler	19
Ekran parlaklık ayarı	20
Tarih ayarı	20
Güncel saat göstergesi sorgusunu onaylama	20
Program paketi seçimi.....	21
İlk işletmeye alma işleminin tamamlanması.....	22
Kurutma	23
1. Doğru çamaşır bakımına yönelik bilgiler.....	23
Kurutma öncesi yıkama.....	23
Yabancı cisimlerin çıkarılması	23
Bakım sembolleri.....	23
2. Kurutma makinesinin doldurulması	23
3. Program seçimi.....	24
Kurutma makinesinin gücünün açılması.....	24
4. Program ayarı seçimi	25
Kurutma kademesi seçimi	25
Ekstralar seçimi	25
5. Programın başlatılması	26
Ödeme ünitesi (opsiyonel).....	26
Güncel program parametrelerinin görüntülenmesi	26
Program çalışma süresi/Kalan süre tahmini	27
Program sonu	28
Program sonu.....	28
Çamaşırların çıkarılması	28
Bakım talimatları.....	28

Zamanlayıcı	28
Zamanlayıcı ayarı için ön koşullar	28
Zamanlayıcı ayarı	28
Program tablosu	29
“Etiket” program paketi	29
“Standart” program paketi	30
“Spor” program paketi	33
“Düz çamaşırlar” program paketi	34
“Yorganlar” program paketi	35
“Bina temizliği” program paketi	36
“İtfaiye” program paketi.....	37
“Wetcare” program paketi	38
“Binicilik tesisi” program paketi.....	39
“Özel programlar” program paketi.....	40
“Kişisel Programlar” program paketi	41
Program akışının değiştirilmesi	42
Devam eden programın değiştirilmesi.....	42
Çalışmakta olan programın iptal edilmesi.....	42
İptal edilen programın yeniden seçilmesi	42
Kalan süre.....	43
İşletmeci seviyesi	44
İşletmeci seviyesinin açılması.....	44
Kod ile giriş.....	44
Kodu değiştir	44
Ayarların sonlandırılması.....	44
Kumanda / Gösterge	44
Lisan.....	44
Lisan girişi	44
Lisanları belirle	45
Ekran parlaklığı.....	45
Güncel saat	45
Tarih.....	45
Ses seviyesi.....	46
Kalan nem göstergesi.....	46
Parametre görünürlüğü	46
Ekran kapalı durumu	46
Cihaz kapalı durumu	47
Gecikmeli başlatma.....	47
Hafıza	47
Sıcaklık birimi	47
Ağırlık birimi.....	47
Kodu değiştir	47
Program seçimi.....	48
Kumanda.....	48
Program paketleri	49
Favori programlar	49
Özel programlar	49
Programları sırala.....	51
Program renk atama.....	51

İçindekiler

Proses tekniği	51
Kırışık önleme	51
Kurutma kademeleri	51
Ek soğutma	51
Soğutma sıcaklığı	52
Kapak açılma tarzı	52
Servis	52
Hava kanalları temizliği	52
Filtre temizliği	52
Servis aralığı	53
Harici uygulamalar	53
Harici hava çıkış kapağı	53
Ek fan	53
Basınç sensörü	54
Azami yük sinyali	54
Azami yük engelleme	54
KOM modülü seçimi	54
Dijital Miele ürünlerinin kullanılabilirliği	54
WiFi	55
Uzaktan kumanda	55
Remote Update	55
Cihaz parametreleri	56
Yasal Bilgiler	56
Ödeme ünitesi	56
Ödeme ünitelerine yönelik ayar	56
Ağ bağlantısı	58
Eşleştirme kılavuzu	58
İşletmeci seviyesinin açılması	58
Ağ bağlantısının WPS üzerinden ayarlanması	58
Ağ bağlantısının Soft-AP üzerinden ayarlanması	58
Ağ bağlantısının LAN kablosu üzerinden ayarlanması	58
Teknik veriler	59
Ağ teknolojisindeki terimler	60
Temizlik ve bakım	65
Hav filtresinin temizlenmesi	65
Hav filtresinin çıkarılması	65
Hav filtresinin parçalarına ayrılması	65
Hav filtresi parçalarının kuru bir şekilde temizlenmesi	66
Hav filtresi parçalarının ıslak bir şekilde temizlenmesi	66
Hav filtresinin yerleştirilmesi	66
Hava kanalı alanının temizlenmesi	67
Hızlı temizlik	67
Ek temizlik	67
Ne yapmalı, eğer...	72
Arıza giderme	72
Müşteri hizmetleri	74
Arızalarda iletişim	74
Sonradan satın alınabilen aksesuarlar	74

Montaj	75
Kurulum olanakları.....	75
Önden görünüm	75
Yandan görünüm.....	75
Arkadan görünüm	75
Üstten görünüm	76
Baza üzerine yerleştirme	76
Ödeme sistemi	77
Kurulum	77
Kurutma makinesinin taşınması	77
Hizalama	77
Elektrik bağlantısı	79
Hava girişi ve atık hava tahliyesi.....	80
Havalandırma ve hava tahliyesi.....	80
Atık hava tahliyesi	80
Toplam boru uzunluğunun hesaplanması	81
Atık hava bağlantısı ölçüleri.....	83
Borular aracılığıyla atık hava tahliyesi.....	83
Alu-Flex aracılığıyla atık hava tahliyesi	84
Atık hava toplama kanalı	84
Sonradan satın alınabilen aksesuarlar	86
İletişim kutusu	86
XKM 3200 WL PLT	86
Ödeme sistemi	87
Orijinal yedek parçalar ve aksesuarlar.....	87
Teknik veriler	88
AT Uygunluk Beyanı	88

Nakliye ambalajının elden çıkarılması

Ambalaj kurutma makinesini nakliye hasarlarına karşı korur. Ambalaj malzemeleri tasfiyeye yönelik olarak çevre dostu malzemelerden seçilmiştir ve bu sebeple geri dönüştürülmesi mümkündür.

Ambalajın malzeme döngüsüne geri kazandırılması hammadde tasarrufu sağlar ve atık oluşumunu azaltır. Bayiniz ambalajı geri alabilir.

Eski cihazın elden çıkarılması

Eski elektrikli ve elektronik cihazlarda halen daha birçok değerli materyal bulunur. Ancak bu tür cihazlar aynı zamanda işleyişleri ve güvenlikleri için gerekli zararlı maddeler de içerirler. Evsel atıklar içinde veya hatalı işlem durumunda bu maddeler insan sağlığına ve çevreye zarar verebilir. Bu sebeple eski cihazınızı hiçbir suretle evsel atıklarla birlikte elden çıkarmayınız.

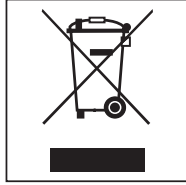

Bunun yerine belediye tarafından öngörülen toplama merkezlerine vererek elektrikli ve elektronik parçaların yeniden değerlendirilmelerini sağlayınız. Gerekirse bayinizden bilgi alınız.

Lütfen eski cihazın, evden çıkarılıncaya kadar çocukların erişemeyeceği güvenli bir yerde muhafaza edilmesini sağlayınız.

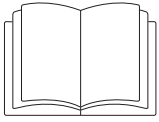

- Kullanım kılavuzunu mutlaka okuyunuz.

Bu kurutma makinesi öngörülen güvenlik şartlarına uygundur. Bununla birlikte uygunsuz bir kullanım bedensel yaralanmalara ve mal zararına sebep olabilir.

Kurutma makinesini ilk kez çalıştırmadan önce kullanım kılavuzunu dikkatli bir şekilde sonuna kadar okuyunuz. Bu kılavuz montaj, güvenlik, kullanım ve bakıma yönelik önemli bilgiler içermektedir. Bu bilgiler sayesinde kendinizi korumuş olur ve kurutma makinesinde oluşabilecek zararların önüne geçersiniz.

IEC 60335-1 standardı uyarınca Miele, kurutma makinesinin kurulumuna yönelik bölümün ve güvenlik talimatları ve uyarılarının mutlaka okunması ve bunlara uyulması gerektiğine dikkat çeker.

Miele bu talimatlara uyulmamasından kaynaklanan zararlardan sorumlu tutulamaz.

Bu kullanım kılavuzunu saklayınız ve cihazın sizden sonraki sahibine veriniz.

Kurutma makinesinin kullanımı hakkında başka kişiler de eğitilecekse, bu kişilerin bu güvenlik talimatlarına erişebilmesi sağlanmalı veya güvenlik talimatları bu kişilere açıklanmalıdır.

Amacına uygun kullanım

Bu kurutma makinesi öngörülen güvenlik şartlarına uygundur. Bununla birlikte uygunsuz bir kullanım bedensel yaralanmalara ve mal zararına sebep olabilir.

İlk kullanımdan önce kurutma makinesinin kullanım kılavuzunu okuyunuz. Bu kılavuz, kurutma makinesinin montajı, güvenliği, kullanım ve bakımına yönelik önemli bilgiler içermektedir. Bu bilgiler sayesinde kendinizi korumuş olur ve oluşabilecek zararların önüne geçersiniz.

- Kurutma makinesi, sadece endüstriyel ortamlarda kurulum için öngörülmüştür.
- Kurutma makinesi sadece bakım etiketlerinde makinede kurutulmaya uygun olduğu belirtilen, suda yıkanmış tekstil ürünlerinin kurutulmasına yöneliktir. Başka kullanım amaçlarının tehlikeli olması mümkündür. Miele, amacına aykırı veya hatalı kullanım sonucu ortaya çıkan zararların sorumluluğunu üstlenmez.
- Bu kurutma makinesi dış mekanlarda kullanılmak üzere tasarlanmamıştır.
- Kurutma makinesi hareketli bir yerde (örneğin: tekne gibi) çalıştırılmamalıdır.
- Kurutma makinesini donma tehlikesi olan yerlere kurmayınız. Donma noktası civarındaki sıcaklıklar dahi kurutma makinesinin işleyişini olumsuz etkiler. İzin verilen oda sıcaklığı 2 °C ile 40 °C arasındadır.
- Endüstriyel bir ortamda kullanılacaksa, makine sadece bilgilendirilmiş/eğitilmiş personel veya uzman personel tarafından kullanılmalıdır. Makine herkese açık bir alanda kullanıldığında, işletmeci, makinenin tehlikesiz bir şekilde kullanılmasını sağlamak zorundadır.
- Fiziksel, algısal veya ruhsal kapasiteleri ya da tecrübesizlikleri veya bilgisizlikleri dolayısıyla kurutma makinesini güvenli bir şekilde kullanamayacak kişiler, kurutma makinesini bir sorumlunun gözetimi veya talimatları olmaksızın kullanmamalıdır.

Güvenlik Talimatları ve Uyarılar

- ▶ 8 yaşından küçük çocuklar, sürekli olarak gözetim altında olmadıkları müddetçe kurutma makinesinden uzak tutulmalıdır.
- ▶ 8 yaş ve üzeri çocuklar, sadece güvenli bir şekilde kullanabilmeleri için gerekli bilgiler kendilerine verildikten sonra kurutma makinesini gözetimsiz olarak kullanabilirler. Çocukların hatalı bir kullanımın olası tehlikelerini tanıyabilmeleri ve anlayabilmeleri gerekir.
- ▶ Çocukların gözetimsiz olarak kurutma makinesinin bakımı ve temizliğini gerçekleştirmelerine izin verilmemelidir.
- ▶ Kurutma makinesinin yakınlarındaki çocuklara göz kulak olunuz. Çocukların kurutma makinesi ile oynamasına asla izin vermeyiniz.
- ▶ Bu kurutma makinesi umuma açık yerlerde de kullanılabilir.
- ▶ Yukarıda belirtilen kullanım şekillerinden farklı kullanımlar, amacına aykırı kullanım olarak kabul edilir ve üreticinin her türlü sorumluluğunu ortadan kaldırır.

Öngörülebilir hatalı uygulamalar

- ▶ Kurutma makinesinde Miele tarafından açıkça izin verilmeyen değişiklikler yapmayınız.
- ▶ Kurutma makinesi kapağının üstüne çıkmayınız veya kapağa abanmayınız. Aksi takdirde kurutma makinesi devrilebilir ve kendinizi ya da başkalarını yaralayabilirsiniz.
- ▶ Kurutma makinesinin temizlenmesi için yüksek basınçlı temizlik makinesi kullanmayınız veya su jeti uygulamayınız.
- ▶ Kurutma makinesinin bakımının vaktinde ve uzman kişiler tarafından gerçekleştirilmesi gerekir. Aksi takdirde güç kayıpları, işlev bozuklukları ve yangın tehlikesi bertaraf edilemez.
- ▶ Kurutma makinesinin yakınında benzin, gaz veya kolay tutuşabilen maddeler bulundurmayınız ya da kullanmayınız. Bu tür maddeler sonucu yangın ve patlama tehlikesi oluşur.
- ▶ Kurutma makinesine klor, flor ve başka çözücü buharlar içeren hava beslemeyin. Bunları içeren taze hava sonucu yangın oluşabilir.
- ▶ Yangın tehlikesi nedeniyle, aşağıda belirtilen tekstil ürünleri makinede kurutulmamalıdır:
 - Yıkanmamış tekstil ürünleri.
 - Yeterince temizlenmemiş ve yağ ya da başka kalıntılar içeren tekstil ürünleri (ör. üzerinde yemek yağı, yağ, krem kalıntıları olan mutfak veya kozmetik tekstil ürünleri). Yeterince temizlenmemiş tekstil ürünlerinde, kurutma işlemi sona erdikten sonra ve hatta kurutma makinesinin dışında dahi çamaşırların kendi kendine tutuşması sonucu yangın tehlikesi söz konusudur.
 - Yangın çıkarabilecek temizlik ürünleri veya aseton, alkol, benzin, petrol, leke çıkarıcılar, terebentin, cila ve cila sökücüler veya kimyasallar ile işleme tabi tutulmuş tekstil ürünleri (örneğin yer silme paspasları, temizlik bezleri).
 - Üzerinde saç şekillendirici, saç spreyi, aseton veya benzeri kalıntılar bulunan tekstil ürünleri.

Bu sebeple, özellikle çok kirli çamaşırları bilhassa iyi yıkayınız: Deterjan miktarını artırınız ve yüksek bir yıkama sıcaklığı seçiniz. Emin olmadığınız durumlarda tekstil ürünlerini birden fazla kez yıkayınız.

- ▶ Kazan kapağının menteşeleri ve hav kapağında sıkışma ve kesilme tehlikesi söz konusudur. Sadece öngörülmüş olan kulpları ve mandalları kullanınız.
- ▶ Çamaşırları çıkarmadan önce kazanın tamamen durduğundan emin olunuz. Halen daha dönmekte olan kazanın içine asla elinizi sokmayınız.
- ▶ **Uyarı:** Kurutma makinesinin gücünü asla kurutma programı sona ermeden kapatmayınız. Aksi takdirde, tüm çamaşırları hemen makineden çıkarıp ısılarını vermeleri için seriniz.

Teknik güvenlik

- ▶ Kurutma makinesi sadece Miele servis departmanı veya yetkili bir servis tarafından kurulmalı ve işletmeye alınmalıdır.
- ▶ Kurulumdan önce kurutma makinesinde görülebilir harici hasarlar olup olmadığını kontrol ediniz. Hasarlı bir kurutma makinesi kurulmamalı ve/veya işletmeye alınmamalıdır.
- ▶ Kurutma makinesinde Miele tarafından açıkça izin verilmeyen değişiklikler yapılamaz.
- ▶ Güvenlik sebeplerinden dolayı uzatma kablosu kullanmayınız (aşırı ısınma nedeniyle yangın tehlikesi).
- ▶ Kurutma makinesi KFK (Kloroflorokarbon) içeren çözücüler ile çalışan temizlik makineleri ile aynı alanda çalıştırılmamalıdır. Çıkan buharlar yanma sırasında tuz asidine dönüşür, bunun sonucunda da çamaşırlarda ve makinede zarar meydana gelebilir. Aynı mekanlara kurulmaları halinde, bu mekanlar arasında hava alışverişi olmamalıdır.
- ▶ Kumandalı priz kaynaklı yangın tehlikesi vardır. Bu kurutma makinesi kumandalı prizlere (örneğin bir zamanlayıcı üzerinden) bağlanarak çalıştırılmamalıdır. Kurutma makinesinin söğütme evresi iptal edilirse, çamaşırların kendi kendine tutuşması tehlikesi oluşur.
- ▶ Bu kurutma makinesinin elektrik güvenliği ancak yönetmeliklere uygun koruyucu bir kablo sisteminin (topraklama hattı) mevcut olması halinde sağlanabilir. Bu temel şartın yerine getirilmesi ve uzman bir elektrikçi tarafından kontrol edilmesi çok önemlidir. Miele eksik veya kopmuş bir kablo nedeniyle ortaya çıkabilecek zararlardan sorumlu değildir.
- ▶ Kurutma makinesi sadece aşağıdaki durumlarda elektrik şebekesinden ayrılmış olur:
 - kurutma makinesinin fişi elektrik prizinden çekildiğinde.
 - ana şalter veya elektrik sigortası (kurulum yerinin) kapatıldığında.
- ▶ Kurutma makinesinin gerilim beslemesini kesebilmek için prizin her daim erişilebilir olması sağlanmalıdır. Kullanıcı personel, her bir erişim yerinden elektrik fişinin çekili olduğunu kesin bir şekilde denetleyebilmelidir.
- ▶ Şebekeye sabit bir bağlantı öngörüldüyse, kurutma makinesinin gerilim beslemesini kesebilmek için kurulum yerindeki çok kutuplu yalıtım tertibatına erişim her daim mümkün olmalıdır.
- ▶ Güç kablosu hasar gördüyse, kullanıcı için oluşabilecek tehlikelerin önüne geçmek üzere, kablonun mutlaka Miele yetkili teknisyenleri tarafından değiştirilmesi gerekir.
- ▶ Kumanda elemanları veya kablo yalıtımları zarar görmüş kurutma makinesi tamir edilene kadar çalıştırılmamalıdır.

Güvenlik Talimatları ve Uyarılar

► Hatalı onarımlar sonucu kullanıcı için öngörülemeyen tehlikeler ortaya çıkabilir ve Miele bu tehlikelere ilişkin hiçbir sorumluluk üstlenmez. Onarımlar, sadece Miele tarafından yetkilendirilmiş uzman personel tarafından gerçekleştirilmelidir, aksi takdirde takip eden hasarlar için garanti hakkı ortadan kalkar.

► Arızalı bileşenler sadece orijinal Miele yedek parçaları ile değiştirilmelidir. Miele, sadece bu parçaların güvenlik gerekliliklerini tam olarak sağladığını garanti eder.

► Kurutma makinesini ancak tüm çıkarılabilir dış panelleri monte edildikten sonra kullanınız, bu sayede elektrik ileten veya döner makine parçalarına erişim engellenmiş olur.

► Kapak camında ve kapağın çerçevesinde kurutma sırasında yüksek sıcaklıklar oluşur. Çamaşırların da kurutma makinesinden kurutma programı sona ermeden çıkarılmaları halinde sıcak olabileceğini dikkate alınız.

► Performans kayıpları, çalışma bozuklukları ve yangın tehlikesini önlemek için makinenin bakımlarının zamanında ve düzgün bir şekilde yapılması gerekir.

► Bir hata durumunda veya temizlik ve bakım sırasında kurutma makinesinin gerilim beslemesi kesilmelidir. Kurutma makinesinin gerilim beslemesi, ancak aşağıdaki durumlarda kesilmiş olur:

- Elektrik şebekesi bağlantısı kesildiğinde
- Binadaki elektrik tesisatının otomatik sigortaları kapatıldığında veya
- Binadaki elektrik tesisatının vidalı tip sigortaları tamamen çıkarıldığında

► Isıtıcının arızalanması durumunda, dışarıdan erişilebilen parçalarda çok yüksek sıcaklıklar oluşabilir.

► Bu kurutma makinesi hareketli bir yerde (örneğin gemiler gibi) çalıştırılmamalıdır.

► “Kurulum” ve “Teknik veriler” bölümündeki talimatları dikkate alınız.

► Kurutma makinesine sadece temiz taze hava besleyiniz. Beslenen hava klorür, florür veya başka çözücü buharları içermemelidir.

► Kurutma makinesi ancak bir atık hava borusu monte edildiği ve gerekli havalandırma sağlandığı takdirde çalıştırılabilir.

► Atık hava borusu aşağıda belirtilen baca veya şaftlara asla bağlanmamalıdır:

- Kullanılmakta olan duman veya atık gaz bacaları
- Isıtma cihazları bulunan kurulum yerlerinin havalandırmasında kullanılan şaftlar
- Harici olarak kullanılan bacalar

Duman ve atık gaz geri teptiğinde zehirlenme tehlikesi oluşur.

► Atık hava borusunun bileşenlerini (örneğin duvar borusu, harici ızgara, dirsekler vb.) düzenli olarak hava geçirgenliklerine ve sorunsuz işleyişlerine ilişkin olarak kontrol ediniz. Gerekirse bir temizlik gerçekleştiriniz. Atık hava borusunda hav biriktiyse, bu havlar havanın dışarı verilmesini ve dolayısıyla kurutma makinesinin sorunsuz işleyişini engellerler.

Hali hazırda kullanılmakta olan bir atık hava borusu mevcutsa, bu boru kurutma makinesine bağlanmadan önce kontrol edilmelidir.

Hava tahliye borusunda negatif basınç mevcut olmamalıdır.

► Aynı odada veya evde ya da komşu odalarda kurulu baca bağlantılı gazlı su ısıtıcısı, gazlı mekan ısıtıcısı, kömür sobası vb. varsa ve negatif basınç 4 Pa ya da daha fazlaysa, atık gazların geri çekilmesi sonucu boğulma ve zehirlenme tehlikesi oluşur.

Kurulum yerinde negatif basıncı, yeterli mekan havalandırmasına yönelik aşağıdaki tedbirleri (örnekler) alarak önleyebilirsiniz:

- Dış duvara kapatılmayan havalandırma menfezleri monte ediniz.
- Kurutma makinesinin gücünün sadece pencere açık olduğunda açılabilmesini sağlayan bir pencere şalteri kullanınız.

Makinenin güvenli işleyişini ve 4 Pa ya da daha fazla bir negatif basıncın önlendiğini baca ustanıza teyit ettirmeniz gerekir.

► Birden fazla kurutma makinesinin tek bir atık hava toplama kanalına bağlanması durumunda, kurutma makinesi başına birer tek yönlü klape doğrudan toplama kanalına takılmamalıdır.

Buna uyulmaması halinde, kurutma makinesi zarar görebilir ve elektrik güvenliği olumsuz etkilenir.

► “Atık hava borusunun kurulumu” bölümündeki talimatları dikkate alınız.

► Kurutma makinesinin alt tarafı ile zemin arasındaki hava boşluğu baza, yüksek halı vb. ile azaltılmamalıdır.

► Kazan kapağının açılma alanında herhangi bir engel bulunmamalıdır.

► Bu kurutma makinesi, özel gereklilikler (örneğin sıcaklık, nem, kimyasal dayanıklılık, aşınma dayanıklılığı ve titreşim) nedeniyle özel bir ışık kaynağı ile donatılmıştır. Bu özel ışık kaynağı sadece öngörülen uygulamalar için kullanılmalıdır. Işık kaynağı mekan aydınlatması için uygun değildir. Değiştirme işlemi sadece Miele tarafından yetkilendirilmiş uzman teknisyen veya Miele yetkili servisi tarafından gerçekleştirilmelidir.

Doğru kullanım

► Kurutma makinesinin kumanda elemanları ve emniyet tertibatları hasar görmemeli, çıkarılmamalı veya köprülenmemelidir.

► Her kurutma işleminin ardından kazan kapağını kapatınız. Bu şekilde,

- çocukların kurutma makinesinin içine tırmanmalarının veya makinenin içine eşyalar saklamalarının;
- küçük hayvanların kurutma makinesinin içine tırmanmalarının önüne geçebilirsiniz.

► Kurutma makinesinin temizlenmesi için yüksek basınçlı temizlik makinesi kullanmayınız veya su jeti uygulamayınız.

► Kurutma makinesinin kurulum yerinin toz ve havlardan arındırılmış olmasını sağlayınız. Çekilen havadaki kir partikülleri tıkanıklıklara yol açar. Bir arıza ortaya çıkabilir ve yangın tehlikesi oluşur.

► Kurutma makinesi hav filtresi olmadan veya hasarlı bir hav filtresiyle çalıştırılmamalıdır. Fonksiyon bozuklukları meydana gelebilir. Havlar hava kanallarını, ısıtmayı ve atık hava borusunu tıkayabilir, bu da bir yangına yol açabilir. Böyle bir durumda kurutma makinesini hemen işletimden alınız ve hasarlı hav filtresini değiştiriniz.

► Hav filtresi düzenli olarak temizlenmelidir.

Güvenlik Talimatları ve Uyarılar

- ▶ Kurutma sırasında fonksiyon bozukluklarının meydana gelmemesi için:
 - Her kurutma işleminden sonra hav filtresinin yüzeyini iyice temizleyiniz.
 - Hav filtresi ve hava kanalları ayrıca ekranda buna ilişkin bildirim verildiğinde de mutlaka temizlenmelidir.
- ▶ Yangın tehlikesi nedeniyle, aşağıda belirtilen tekstil ürünleri makinede kurutulmamalıdır:
 - Yıkanmamış tekstil ürünleri.
 - Yeterince temizlenmemiş ve yağ ya da başka kalıntılar içeren tekstil ürünleri (ör. üzerinde yemek yağı, yağ, krem kalıntıları olan mutfak veya kozmetik tekstil ürünleri). Yeterince temizlenmemiş tekstil ürünlerinde, kurutma işlemi sona erdikten sonra ve hatta kurutma makinesinin dışında dahi çamaşırların kendi kendine tutuşması sonucu yangın tehlikesi söz konusudur.
 - Yangın çıkarabilecek temizlik ürünleri veya aseton, alkol, benzin, petrol, leke çıkarıcılar, terebentin, cila ve cila sökücüler veya kimyasallar ile işleme tabi tutulmuş tekstil ürünleri (örneğin yer silme paspasları, temizlik bezleri).
 - Üzerinde saç şekillendirici, saç spreyi, aseton veya benzeri kalıntılar bulunan tekstil ürünleri.

Bu sebeple, özellikle çok kirli çamaşırları bilhassa iyi yıkayınız: Deterjan miktarını artırınız ve yüksek bir yıkama sıcaklığı seçiniz. Emin olmadığınız durumlarda tekstil ürünlerini birden fazla kez yıkayınız.

- ▶ Kurutma makinesini donma tehlikesi olan yerlere kurmayınız. Donma noktası civarındaki sıcaklıklar dahi kurutma makinesinin işleyişini olumsuz etkiler. İzin verilen oda sıcaklığı 2 °C ile 40 °C arasındadır.
- ▶ Kurutulacak çamaşırların ceplerindeki tüm nesnelere boşaltılmalıdır (örneğin çakmak, kibrit, anahtar).
- ▶ **Uyarı:** Kurutma makinesinin gücünü asla kurutma programı sona ermeden kapatmayınız. Aksi takdirde, tüm çamaşırları hemen makineden çıkarıp ısılarını vermeleri için seriniz.
- ▶ Kumandalı priz kaynaklı yangın tehlikesi vardır. Bu kurutma makinesi kumandalı prizlere (örneğin bir zamanlayıcı üzerinden) bağlanarak çalıştırılmamalıdır. Kurutma makinesinin soğutma evresi iptal edilirse, çamaşırların kendi kendine tutuşması tehlikesi oluşur.
- ▶ Program soğutma evresine girilmesiyle sonlanır. Birçok programda, çamaşırların zarar görmeyecekleri bir sıcaklıkta kalmalarını sağlamak üzere (örneğin çamaşırların kendi kendine tutuşmasını önlemek için) ısıtma evresini bir soğutma evresi takip eder. Çamaşırların tamamını soğutma evresi tamamlandıktan hemen sonra kurutma makinesinden çıkarınız.
- ▶ Yumuşatıcı veya benzeri ürünler, yumuşatıcının talimatlarında belirtildiği şekilde kullanılmalıdır.
- ▶ Kurutma makinesinin yakınında benzin, gaz veya kolay tutuşabilen maddeler bulundurmayınız ya da kullanmayınız. Bu tür maddeler sonucu yangın ve patlama tehlikesi oluşur.
- ▶ Kurutma makinesine klor, flor ve başka çözücü buharlar içeren hava beslemeyin. Bunları içeren taze hava sonucu yangın oluşabilir.

► Paslanmaz çelik cihaz parçaları için:

Paslanmaz çelik yüzeyler sıvı klor veya sodyum hipoklorit içeren temizlik ve dezenfeksiyon ürünleri ile temas etmemelidir. Bu maddelerin etkisi paslanmaz çelik yüzeylerde korozyonu tetikleyebilir.

Agresif sodyum hipoklorit buharları da korozyona sebep olabilir.

Bu sebeple bu tür maddelerin açık kaplarını cihazın hemen yanında muhafaza etmeyiniz.

Aksesuarlar

► Cihaza, sadece Miele tarafından açık bir şekilde onaylanmış aksesuar parçaları monte edilebilir veya takılabilir. Başka parçaların monte edilmesi veya takılması halinde garanti, performans ve/veya ürün sorumluluğu talepleri geçersiz olur.

► Miele çamaşır ve kurutma makineleri bir Yıkama-Kurutma sütunu olarak kurulabilir. Bunun için sonradan satın alınabilen bir aksesuar olan Miele Yıkama-Kurutma Bağlantı Kiti gerekir. Yıkama-Kurutma bağlantı kitinin Miele kurutma makinesine ve Miele çamaşır makinesine uygun olmasına dikkat edilmelidir.

► Sonradan satın alınabilen bir aksesuar olarak edinilen Miele Baza'nın bu kurutma makinesine uygun olmasına dikkat ediniz.

⚠ Miele, güvenlik talimatları ve uyarılarının dikkate alınmaması sonucunda ortaya çıkan zararlardan sorumlu tutulamaz.

Kurutma makinesinin işletimden çıkarılması

► Kurutma makinesini ıskartaya çıkarmanız halinde, kapak kilidini kullanılmaz hale getiriniz. Böylece çocukların makinenin içinde kilitli kalarak hayatlarını tehlikeye atmalarını engellemiş olursunuz.

Makine tanıtımı



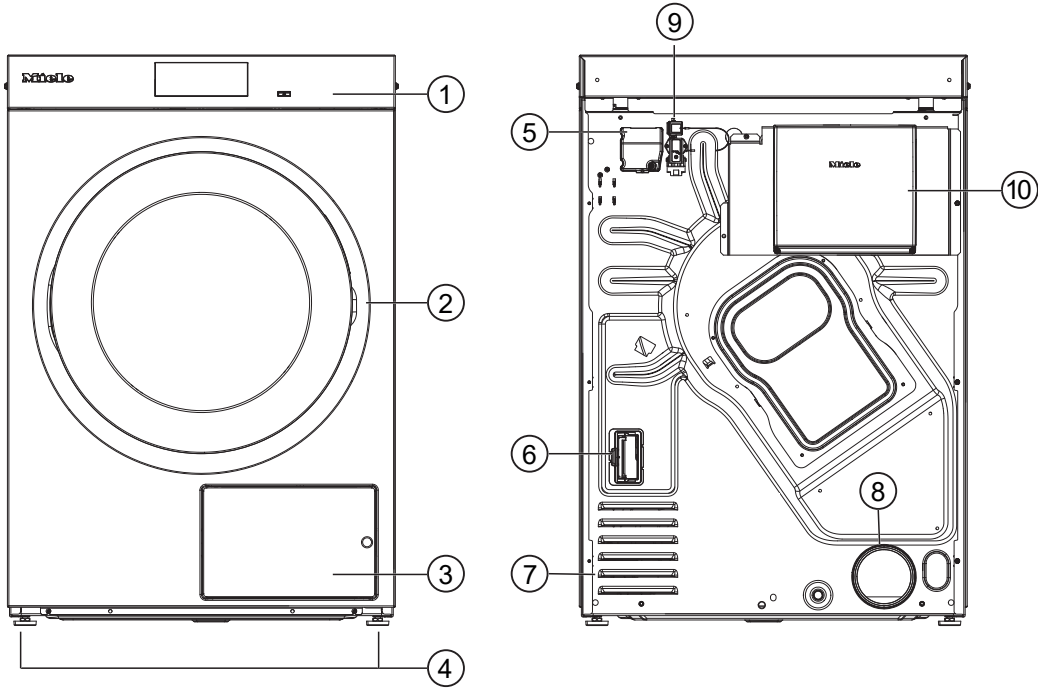

PDR 910 (elektrik ısıtmalı)

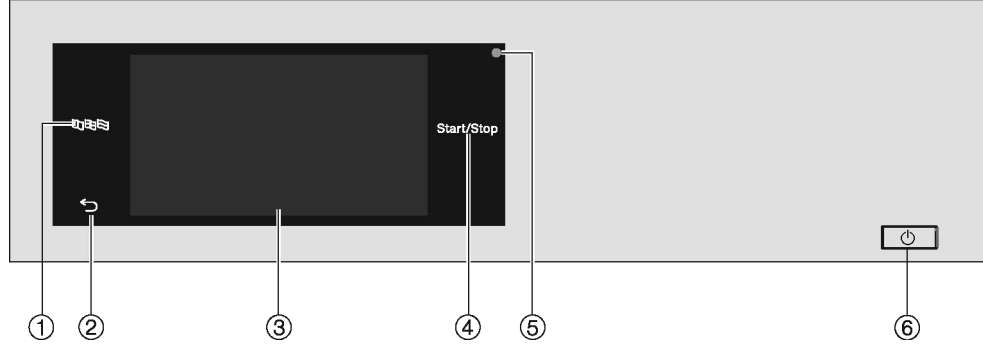

- ① Dokunmatik ekranlı kumanda paneli
- ② Kapak
- ③ Hav filtresi kapağı
- ④ Yüksekliği ayarlanabilen 4 adet vidalı ayak
- ⑤ Elektrik bağlantısı
- ⑥ İletişim modülü slotu
- ⑦ Kurutma havası için çekiş delikleri
- ⑧ Hava tahliye borusu bağlantı parçası Ø 100 mm
- ⑨ İletişim kutusu için bağlantı yeri
- ⑩ İletişim kutusu (opsiyonel)
Harici sistemlerle bağlantı kurmak için

Kumanda paneli



- ① **'Lisan' sensörlü tuşu** 
Kullanıcı için güncel lisan seçilmi içindir
Program bittikten sonra lisan, otomatik olarak işletmeci seviyesinde ayarlanmış lisana geri döner.
- ② **Sensörlü geri tuşu** 
Menüde bir seviye geri götürür.
- ③ **Dokunmatik ekran**
- ④ **Sensörlü tuş**  Start/Stop
Seçilen program başlatılır ve başlatılmış olan program iptal edilir. Sensörlü tuş yanıp sönmeye başladığında seçilen program başlatılabilir.
- ⑤ **Optik arayüz**
Yetkili Servis tarafından veri aktarımı için kullanılır.
- ⑥ **Tuş** 
Kurutma makinesinin gücü açılır ve kapatılır. İşletmeci seviyesindeki programlamaya bağlı olarak kurutma makinesinin gücü enerji tasarrufu amacıyla otomatik olarak kapanır. Otomatik kapanma programın/kırışmayı önleme evresinin sona erdikten sonra veya cihazın gücünün açıldıktan sonra başka bir işlem yapılmadığı takdirde, ayarlanabilir bir sürenin ardından gerçekleşir.

Kurutma makinesinin kullanımı

Sensörlü tuşlar ve sensörlü tuşlar içeren dokunmatik ekran

🔊, 🔄 ve *Start/Stop* sensörlü tuşları ve ekrandaki sensörlü tuşlar parmak temasıyla çalışır. Her bir dokunuş bir tuş sesi ile onaylanır. Tuş sesinin seviyesini değiştirebilir ya da tuş sesini kapatabilirsiniz (bkz. “İşletmeci seviyesi” bölümü).

Kalem gibi sivri veya keskin nesnelere sensörlü tuşlara sahip kumanda panelini ve dokunmatik ekranı çizilebilir.

Kumanda paneline sadece parmaklarınız ile dokununuz.

Ana menü

Kurutma makinesinin gücü açıldıktan sonra ekranda ana menü görülür. Ana menüden tüm önemli alt menülere ulaşabilirsiniz.

🏠 sensörlü tuşuna dokunarak istediğiniz anda ana menüye geri dönersiniz. Öncesinde ayarlanmış olan değerler kaydedilmez.



Ana menü

“🏠 Programlar” menüsü

Bu menüde kurutma programlarını seçebilirsiniz.

“★ Favoriler” menüsü

Bu menüde toplam 12 adet favori program arasından 1 adet favori program seçebilirsiniz. Favoriler menüsündeki kurutma programları, işletmeci tarafından değiştirilebilir ve kaydedilebilir (bkz. “İşletmeci seviyesi” – “Favori programlar” bölümü).

“⚙️ İşletmeci” menüsü

İşletmeci seviyesinde kurutma makinesinin elektroniğini değişen koşullara uyarlayabilirsiniz (bkz. “İşletmeci seviyesi” bölümü).

Kullanım örnekleri

Seçim listeleri

“🏠 Programlar” menüsünde sayfalar arasında geçiş (tek seçim)

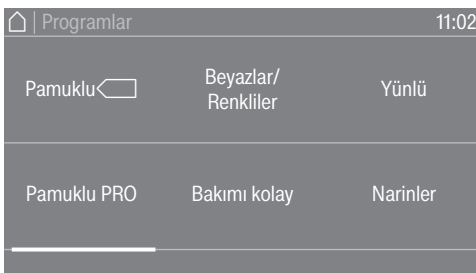

- Menüde sayfalar arasında geçiş yapmak için parmağınızı dokunmatik ekranın üzerine yerleştiriniz ve sola veya sağa doğru hareket ettiriniz.

Ekranın alt bölümündeki turuncu renkli sayfa kaydırma çubuğu, başka seçenek olanakları olduğunu gösterir.

- İsteddiğiniz kurutma programını seçmek için parmağınız ile program adına dokununuz.

Ekran şimdi seçilen programın ana menüsüne geçer.

“ Ekstralar” menüsü (birden fazla seçim)

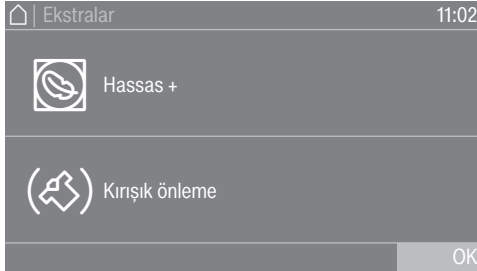

Bir veya daha fazla *Ekstra* fonksiyon seçmek için parmağınız ile istediğiniz *Ekstra* fonksiyon üzerine dokununuz.

Güncel olarak seçilmiş *Ekstralar* turuncu renkle işaretlenir. Bir *Ekstra* fonksiyon seçimini iptal etmek isterseniz, ilgili *Ekstra* üzerine tekrar dokununuz.

Sayısal değerlerin ayarlanması

Bazı menülerde sayısal değerler ayarlanabilir. Sayısal değerleri parmağınızı ekran üzerinde yukarıya veya aşağıya doğru kaydırarak ayarlayabilirsiniz.

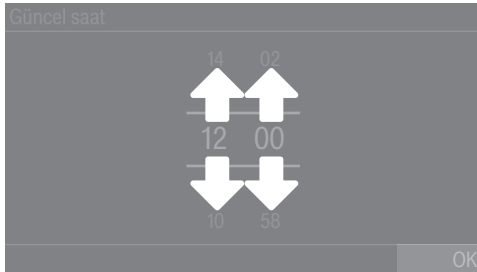

- Parmağınızı değiştirecek rakamın üzerine yerleştiriniz.
- İsteddiğiniz rakamı ayarlamak için parmağınızı yukarıya veya aşağıya doğru kaydırınız.
- Ayarladığınız sayısal değeri OK sensörlü tuşuna dokunarak onaylayınız.

Faydalı bilgi: Bazı ayarlarda değer aralığına ve adım genişliğine bağlı olarak sayısal değer bir sayısal tuş takımı vasıtasıyla da girilebilir. Rakamlara sadece kısaca dokunursanız, sayısal tuş takımı görüntülenir. Geçerli bir değer girdiğinizde, OK sensörlü tuşu yeşil renkte ışa-retlenir.

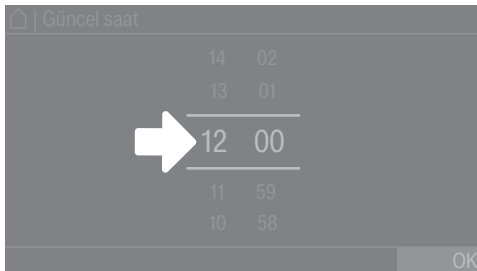

Kurutma makinesinin kullanımı

- Parmağınız ile iki çizgi arasındaki sayılara kısaca dokununuz.

Bir sayısal tuş takımı gösterilir.



- Sayısal değeri girmek için sağ taraftaki rakamlara dokununuz ve ardından OK ile onaylayınız.

Açılır menü

Açılır menüde, örneğin bir kurutma programına ilişkin farklı bilgileri görüntüleyebilirsiniz.

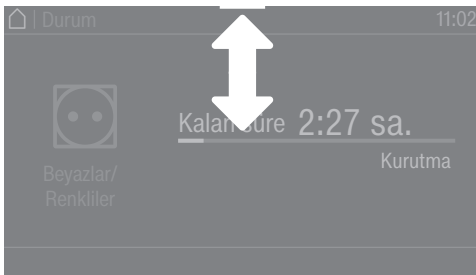

Ekranın üst kenarının ortasında turuncu renkli bir çubuk görülüyorsa, açılır menünün görüntülenmesini sağlayabilirsiniz. Bu çubuğa dokununuz ve parmağınızı ekran üzerinde aşağıya doğru kaydırınız.

Açılır menüyü tekrar kapatmak için turuncu renkli çubuğa dokununuz ve parmağınızı ekran üzerinde yukarıya doğru kaydırınız.

Menüden çıkış

- Bir önceki ekrana dönmek için ↶ sensörlü tuşuna dokununuz.

O ana kadar yapılmış olan, ancak OK ile onaylanmamış girişler kaydedilmez.

Yardım görüntüleme

Bazı menülerde, ekranın en alt satırında Yardım gösterilir.

- Güncel menüye ilişkin daha fazla bilgiye ihtiyacınız olduğunda Yardım sensörlü tuşuna dokununuz.

Ek bilgiler ekranda gösterilir.

- Bir önceki ekrana geri dönmek için ↶ sensörlü tuşuna dokununuz.

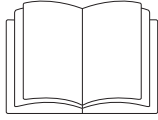

⚠ Yanlıř kurulum sonucu bedensel yaralanma veya maddi hasar. Kurutma makinesinin yanlıř kurulumu bedensel yaralanmalara ve maddi hasarlara yol aabilir. Kurutma makinesini ilk kez alıřtırmadan nce dzgn bir Őekilde kurunuz. Kurutma makinesinin baėlantılarını usulne uygun bir Őekilde yapınız. “Kurulum” blmn dikkate alınız.

İlk alıřtırma iřlemine eksiksiz bir Őekilde gerekleřtiriniz. İlk alıřtırma sırasında kurutma makinesinin gnlk iřletimine ynelik ayarlar belirlenir. Bazı ayarlar, sadece ilk alıřtırma sırasında deėiřtirilebilir. Bu ayarlar, daha sonra sadece Miele yetkili servisi tarafından deėiřtirilebilir.

Ayarlar ayrıca “İřletmeci seviyesi” blmnde de aıklanmıřtır.

Kurutma makinesinin gcnn aılması

-  tuřuna basınız.

Hoř Geldiniz ekranı grntlenir.

Ekran lisanının ayarlanması

Sizden ekran lisanını ayarlamanız istenir. Lisan istenildiėi anda deėiřtirilebilir (bkz. “İřletmeci seviyesi” – “Lisan” blm).

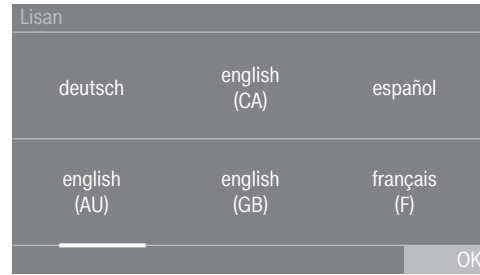

- İstediyiniz lisan gsterilene kadar ekran zerinde parmaėınızı sola veya saėa doėru hareket ettiriniz.
- İstediyiniz lisanın zerine parmaėınız ile kısaca dokununuz.

Seilen lisan turuncu ile iřaretlenir ve ekran bir sonraki ayara geer.

Opsiyonel harici cihazlara iliřkin bilgiler

Harici cihazlar (rneėin azami yk sistemleri veya deme niteleri) mevcutsa, ilk kez alıřtırmadan nce iletiřim kutusunun baėlantısını yapınız ve/veya kurutma makinesinin arka yzndeki modl slotuna bir iletiřim modl takınız. Bunun iin kurutma makinesinin gerilim beslemesi kesilmiř olmalıdır. İlk alıřtırma iřlemine ancak bundan sonra bařlayınız.

Opsiyonel harici donanıma ilişkin bir bilgi verilir. Uyarıyı OK sensörlü tuşu ile onaylayınız.

Ekran parlaklık ayarı

Ekran parlaklığını ayarlamanız istenir.

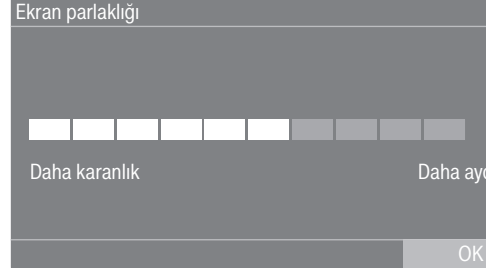

- İstediğiniz parlaklık kademesine ulaşıncaya kadar çubuk göstergeye dokununuz.

Seçilen parlaklık kademesi çubuğun uzunluğu ile gösterilir.

- OK sensörlü tuşu ile onaylayınız.

Ekran bir sonraki ayara geçer.

Tarih ayarı

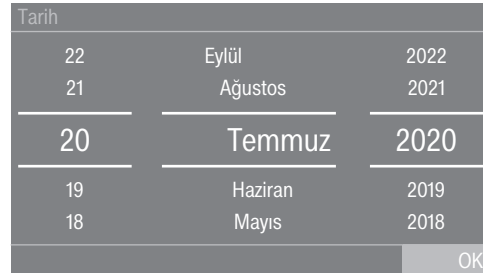

- Parmağınızı değiştirecek değer üzerine yerleştiriniz ve parmağınızı yukarıya veya aşağıya doğru hareket ettiriniz.
- Tüm değerler ayarlandıktan sonra girişi OK sensörlü tuşu ile onaylayınız.

Ekran şimdi bir sonraki ayara geçer.

Güncel saat göstergesi sorgusunu onaylama

Ekranında şu soru görüntülenir: Saat göstergesi kapatılsın mı?

- Evet veya Hayır sensörlü tuşuna dokununuz.

Evet seçeneğini seçtiğiniz takdirde, Güncel saat ayar menüsü atlanır.

Hayır seçeneğini seçtiğiniz takdirde, ekranda Güncel saat ayar menüsüne geçilir.

Saat ayarı

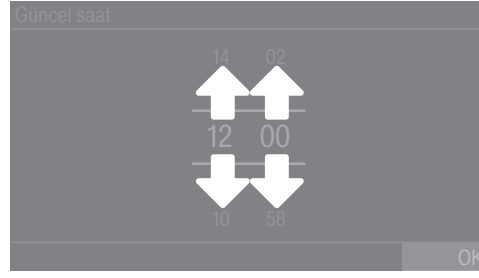

- Parmağınızı değiştirecek olan rakamın üzerine yerleştiriniz ve parmağınızı yukarıya veya aşağıya doğru hareket ettiriniz.
- OK sensörlü tuşu ile onaylayınız.

Ekran bir sonraki ayara geçer.

Program paketi seçimi

Program paketlerinden farklı programlar seçebilirsiniz. Güncel olarak etkin olan programlar turuncu ile gösterilir.

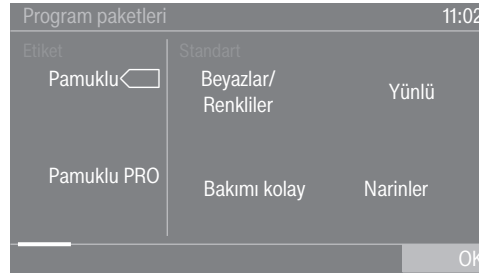

- Turuncu ile işaretlenmemiş sonraki ilk program gösterilene kadar parmağınızı sola doğru kaydırınız.
- Etkinleştirilecek olan programa dokununuz.

Seçilen program etkinleşir ve turuncu ile işaretlenir.

Gerekilyorsa şimdi başka programlar da seçebilirsiniz.

- Başka program seçmek istemiyorsanız, OK ile onaylayınız.

Ekran bir sonraki ayara geçer.

Faydalı bilgi: Seçili bir programı, bu programın üzerine tekrar dokunarak devre dışı bırakabilirsiniz. İstisna: Pamuklu Pamuklu PRO programları devre dışı bırakılamaz.

Ödeme ünitesi kurulumu

Bir ödeme ünitesi kurmak istiyorsanız, “İşletmeci seviyesi” – “Ödeme ünitesi” bölümünü okuyunuz. Bu ayarları sadece ilk işletmeye alma sırasında yapabilirsiniz. Daha sonra bir değişiklik yapmak istemeniz halinde Miele yetkili servisine başvurunuz.

Bir ödeme ünitesi kurulmayacaksa, ödeme ünitesi kurulum adımını atlayabilirsiniz.

İlk çalıştırma

Ödeme ünitesi kurulum adımının atlanması

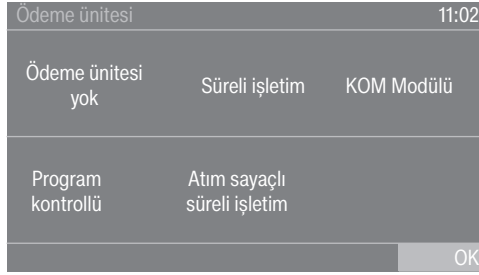

- Ödeme ünitesi yok sensörlü tuşuna dokununuz.
- OK ile onaylayınız.

Ekran bir sonraki ayara geçer.

İlk işletmeye alma işleminin tamamlanması

İlk işletmeye alma işlemi, ancak ardından 10 dakikadan daha uzun bir süreyle bir program eksiksiz uygulandığında tamamlanmış olur.

İlk kurutma programı başlatılmadan önce makineye gelen elektriğin kesilmesi (örneğin  tuşuyla gücün kapatılması) halinde, ilk işletmeye alma işlemi bir kez daha gerçekleştirilebilir. Bir kurutma programı 10 dakikadan daha uzun bir süre çalıştıysa, ilk işletmeye alma işlemi tekrarlanmaz.

- Ana menüde  Programlar sensörlü tuşuna dokununuz.

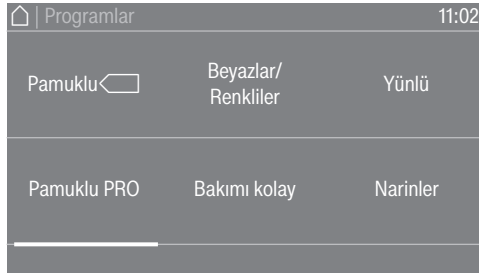

- Sürekli program, soğuk hava programı gösterilene kadar parmağınızı sola doğru kaydırınız.

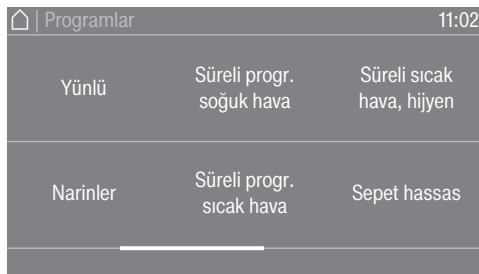

- Sürekli program, soğuk hava programına dokununuz.
- Yanıp sönen *Start/Stop* sensörlü tuşuna dokununuz.

Program sona erdikten sonra kurutma makinesi kurutmaya hazırdır.

1. Doğru çamaşır bakımına yönelik bilgiler

Kurutma öncesi yıkama

Aşırı kirli çamaşırları iyice yıkayınız. Yeterli miktarda deterjan kullanınız ve yüksek bir yıkama sıcaklığı seçiniz. Emin olmadığınız durumlarda tekstil ürünlerini birden fazla kez yıkayınız.

Çamaşırları temizlemek için endüstriyel kimyasallar kullanılmışsa, kurutma makinesi bu tür çamaşırları kurutmak için kullanılmamalıdır.

Yeni, koyu ve karışık renkli tekstil ürünlerini bilhassa iyi ve ayrı olarak yıkayınız. Koyu ve karışık renkli tekstil ürünlerini açık renk tekstil ürünleri ile birlikte kurutmayınız. Bu tür tekstil ürünleri kurutma sırasında (aynı zamanda kurutma makinesinin plastik parçalarına da) renk verebilir. Ayrıca tekstil ürünleri üzerinde farklı renkte havlar oluşabilir.

Yabancı cisimlerin çıkarılması







Kurutmadan önce çamaşırların içinde yabancı cisim olmadığından emin olunuz.

⚠ Çıkarılmamış yabancı cisimler sonucu hasar.
Çamaşırlardaki yabancı cisimler eriyebilir, yanabilir veya patlayabilir. Çamaşırlardan tüm yabancı cisimleri (örneğin deterjan dozaj yardımcıları, çakmak vb.) çıkarınız.

Tekstil ürünlerinin/çamaşırların dikişlerinin ve eteklerinin iyi durumda olduğunu kontrol ediniz. Bu şekilde yangına sebep olabilecek tekstil dolgularının dışarı çıkmasını önlersiniz. Sökülmüş sütyen balenlerini dikişiniz veya çıkarınız.

⚠ Yanlış uygulama ve kullanım sonucu yangın tehlikesi.
Çamaşırlar yanabilir ve kurutma makinesinde ve ortamda tahribata sebep olabilir.
“Güvenlik talimatları ve uyarılar” bölümünü okuyunuz ve dikkate alınız.

Bakım sembolleri

Kurutma	
	Normal/yüksek sıcaklık
	Düşük sıcaklık*
* Hassas seçeneğini seçiniz.	
	Kurutma makinesinde kurutulamaz
Ütüleme ve silindir ütüden geçirme	
	Çok sıcak
	Sıcak
	Ilık
	Ütülenmez/silindir ütüden geçirilmez

2. Kurutma makinesinin doldurulması

Kurutma

Çamaşırların kurutma makinesine doldurulması

Tekstil ürünleri zarar görebilir. Çamaşırları doldurmadan önce “1. Doğru çamaşır bakımına yönelik bilgiler” bölümünü okuyunuz.

- Kapağı açınız.
- Çamaşırları kurutma makinesine doldurunuz.

Çamaşırların sıkışması nedeniyle hasar tehlikesi. Tekstil ürünleri, kapağın kapatılması sırasında kapak arasına sıkışabilir ve zarar görebilir. Kapak kapatılırken çamaşırların kapak açıklığına sıkışmamasına dikkat ediniz.

Kazanı aşırı doldurmayınız. Çamaşırlar yıpranabilir ve kurutma sonucu olumsuz etkilenebilir. Ayrıca daha fazla kırışik oluşacağı da hesaba katılmalıdır.

Kapağın kapatılması

⚠ Sıkışma nedeniyle hasar. Tekstil ürünleri, kapağın kapatılması sırasında sıkışarak zarar görebilir. Kapağı kapatılırken çamaşırların kapak açıklığına sıkışmamasına dikkat ediniz.

- Kapağı hafif iterek kapatınız.

3. Program seçimi

- ⏻ tuşuna basınız.

Hoş Geldiniz ekranı görüntülenir.

Ana menüden bir kurutma programı seçmek için farklı olanaklar mevcuttur.



- □ Programlar sensörlü tuşuna dokununuz.

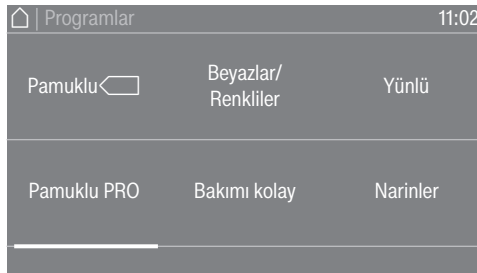

- İsteddiğiniz program gösterilene kadar parmağınızı sola doğru kaydırınız.

- Programın sensörlü tuşuna dokununuz.

Ekran kurutma programının ana menüsüne geçer.

Alternatif olarak favoriler listesinden bir program da seçebilirsiniz.

☆ Favoriler altındaki ön ayarlı programlar işletmeci seviyesinden değiştirilebilir.



- ☆ Favoriler sensörlü tuşuna dokununuz.



- İsteddiğiniz program gösterilene kadar parmağınızla sola doğru kaydırınız.

- İsteddiğiniz programa dokununuz.

Ekran kurutma programının ana menüsüne geçer.

4. Program ayarı seçimi

Kurutma kademesi seçimi

Birçok programda ön ayarlı kurutma kademesini değiştirebilirsiniz. Programa bağlı olarak farklı kurutma kademeleri seçilebilir.

Ekstralar seçimi

Kurutma programlarına farklı Ekstra fonksiyonlar eklenebilir. Bazı Ekstra fonksiyonlar, sadece belirli kurutma programlarında seçilebilir.



- Ekstralar sensörlü tuşuna dokununuz.

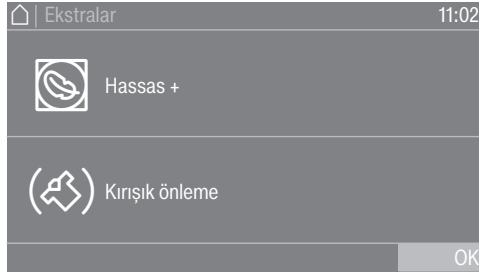

- İsteddiğiniz Ekstra fonksiyonun sensörlü tuşuna dokununuz.
- Ancak ekranda buna ilişkin talimat verildiğinde OK ile onaylayınız.

İstenen Ekstra fonksiyona (🔒) veya (🌀) ilişkin sembol yanar.

(🔒) Hassas +

Hassas tekstil ürünleri daha az kazan dönüşü ve daha düşük kurutma sıcaklığı ile kurutulur.

(🌀) Kırışık önleme

Program sona erdikten sonra kazan, seçilen programa bağlı olarak özel bir ritim ile dönmeye devam eder. Bu dönüş, program sona erdikten sonra kırışık oluşumunun azaltılmasına yardımcı olur.

Fabrika ayarı olarak kırışık önleme fonksiyonu kapalıdır. Kırışık önleme fonksiyonu işletmeci seviyesinde 12 saate varan değişken bir süre ile açılabilir. Bu ayar, işletmeci seviyesinde Proses tekniği/Kırışık önleme menüsünde bulunur.

5. Programın başlatılması

Ödeme ünitesi (opsiyonel)

Bir ödeme ünitesi varsa, ekrandaki ödeme talimatını dikkate alınız.

Kazan kapağı açıldığında veya program iptal edildiğinde değer kaybı mümkündür.

Yapılan ayara bağlı olarak kazan kapağı açıldığında veya bir program iptal edildiğinde, ödeme ünitesinde bir değer kaybı meydana gelebilir.

Program başlatıldıktan sonra kapağı açmayınız.

Devam eden bir kurutma programını iptal etmeyiniz.

Programın başlatılması

Start/Stop sensörlü tuşu yanıp sönmeye başladığında bir program başlatılabilir.

- *Start/Stop* sensörlü tuşuna dokununuz.

Bir gecikmeli başlatma süresi seçilmişse, bu süre ekranda gösterilir.

Gecikmeli başlatma süresi sona erdiğinde veya Start tuşuna basıldıktan hemen sonra kurutma programı başlatılır. Programın kalan süresi ekranda görüntülenir.

Güncel program parametrelerinin görüntülenmesi

Programın çalışması sırasında açılır menü üzerinden güncel kurutma programının parametrelerini görüntüleyebilirsiniz (örneğin kurutma kademesi, doldurma ağırlığı, seçili Ekstra fonksiyonları, kurutma sıcaklığı).

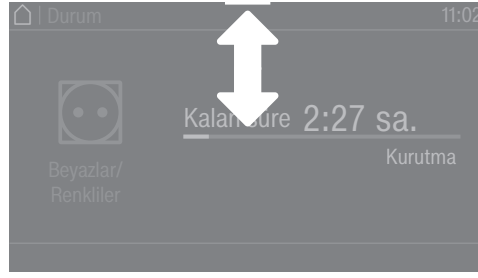

- Açılır menüyü açmak için, programın çalışması sırasında parmağınızı yukarıdan aşağı doğru kaydırınız.



Açılır menüde kurutma programının parametreleri gösterilir.

- Açılır menüyü tekrar kapatmak için parmağınızı aşağıdan yukarı doğru kaydırınız veya ↵ sensörlü tuşuna basınız.

Program çalışma süresi/Kalan süre tahmini

Program çalışma süresi çamaşır miktarına, türüne ve kalan nem oranına bağlıdır. Bu nedenle kurutma kademesi programlarının gösterilen program çalışma süresi değişebilir veya sıçrama yapabilir. Kurutma makinesinin öğrenme kabiliyetine sahip elektroniği, devam eden kurutma programı sırasında kendini güncel koşullara uygun olarak ayarlar. Gösterilen program çalışma süresi giderek daha doğru olur.

Programların ilk kullanımlarında gösterilen süre kısmen, gerçek kalan kurutma süresinden belirgin bir şekilde farklılık gösterir. Tahmini ve ulaşılan süre arasındaki fark, ilgili program sıkça uygulandığında azalır. Bir programda farklı doldurma miktarları kurutulduğunda, kalan süre göstergesi sadece yaklaşık bir süre gösterebilir.

Kurutma

Program sonu

Program sonu

Program sona erdikten sonra amaşırlar soğutulur. Soğutma evresi, ekranda Program sonu/Soğutma bildirimini ile gösterilir. amaşırlar makineden ıkartılabilir.

Soğutma evresi sona erdikten ve kurutma programını tamamen bittikten sonra Program sonu bildirimini gösterilir.

Kurutma makinesinin gücü, program sona erdikten sonra, programlanmış olan sürenin ardından otomatik olarak kapatılır.

Ekstra Kırışık önleme (⚙️)* fonksiyonu seçildiğinde, program sona erdikten sonra kazan belirli aralıklarla dönmeye devam eder. Bu şekilde amaşırların hemen ıkarılması mümkün değilse, kırışık oluşumu en aza indirilir.

* Kırışık önleme fonksiyonu, varsayılan fabrika ayarı olarak kapalıdır ve işletmeci seviyesinde etkinleştirilebilir.

amaşırların ıkarılması

- Kapağı açınız.
- Kazanı daima tamamen boşaltınız.

Kalan amaşırlar aşırı kuruma sonucu zarar görebilir. Daima kazandan tüm amaşırları ıkarınız.

- Kurutma makinesinin gücünü (⏻) tuşu ile kapatınız.

Bakım talimatları

Bu kurutma makinesinin bakımı, özellikle sürekli işletim durumunda düzenli olarak yapılmalıdır. "Temizlik ve bakım" bölümünü dikkate alınız.

Zamanlayıcı



Zamanlayıcı ayarı için ön koşullar

Zamanlayıcı seçeneğinin seçilebilmesi için İşletmeci seviyesi kapsamında Kumanda / Gösterge menüsünde Gecikmeli başlatma etkinleştirilmelidir. Zamanlayıcı ile programın gecikmeli başlatma süresini, program başlama saatini veya program bitiş saatini seçebilirsiniz.

Zamanlayıcı ayarı

- Zamanlayıcı sensörlü tuşuna dokununuz.
- Bitiş saati, Başlat. süresi veya Başlama saati seçeneğini seçiniz.
- Saat ve dakika değerini ayarlayınız ve OK sensörlü tuşu ile onaylayınız.









“Etiket” program paketi

Program adı	Uygun tekstil türü	Seçilebilen kurutma kademeleri (% olarak kalan nem oranı)	Seçilebilen ekstralar	Doldurma miktarı
 Pamuklu <input type="checkbox"/>	Normal ıslaklıkta pamuklu çamaşırlar	<ul style="list-style-type: none"> - Silindir ütü kuruluğu (%40) - Ütü kuruluğu (%25) - Ütü kuruluğu+ (%15) - Hafif kuru (%2) - Dolap kuruluğu (%0) - Dolap kuruluğu + (%-2) - Ekstra kuru (%-4) 	- (☞) Kırışık önleme*	10 kg
 Pamuklu PRO	Normal ıslaklıkta pamuklu çamaşırlar	<ul style="list-style-type: none"> - Silindir ütü kuruluğu (%40) - Ütü kuruluğu (%25) - Ütü kuruluğu+ (%15) - Hafif kuru (%2) - Dolap kuruluğu (%0) - Dolap kuruluğu + (%-2) - Ekstra kuru (%-4) 	- (☞) Kırışık önleme*	







* Sadece ekstra fonksiyon işletmecisi seviyesinin programlama fonksiyonunda etkinleştirilirse seçilebilir.

Program tablosu





“Standart” program paketi

Program adı	Uygun tekstil türü	Seçilebilen kurutma kademeleri (% olarak kalan nem oranı)	Seçilebilen ekstralar	Doldurma miktarı
 Beyazlar/Renkliiler	Tek ve çok katlı pamuklu/ keten tekstil ürünleri	<ul style="list-style-type: none">- Silindir ütü kuruluğu (%40)- Ütü kuruluğu (%25)- Ütü kuruluğu+ (%15)- Hafif kuru (%2)- Dolap kuruluğu (%0)- Dolap kuruluğu + (%-2)- Ekstra kuru (%-4)	<ul style="list-style-type: none">-  Hassas +-  Kırışık önleme*	10 kg
 Bakımı kolay	Bakımı kolay sentetik, pamuklu veya karma ku- maştan tekstiller	<ul style="list-style-type: none">- Ütü kuruluğu (%20)- Ütü kuruluğu+ (%10)- Dolap kuruluğu (%2)- Dolap kuruluğu + (%0)	<ul style="list-style-type: none">-  Hassas +-  Kırışık önleme*	4 kg
 Yünlü	Yünlü tekstil ürünleri	-	-	
 Narinler	Sentetik, pamuklu veya karma kumaştan narin çamaşırlar	<ul style="list-style-type: none">- Ütü kuruluğu (%20)- Dolap kuruluğu (%2)- Dolap kuruluğu + (%0)	<ul style="list-style-type: none">-  Kırışık önleme*	2 kg

Program tablosu





Program adı	Uygun tekstil türü	Seçilebilen kurutma kademeleri (% olarak kalan nem oranı)	Seçilebilen ekstralar	Doldurma miktarı
 Süreli progr. soğuk hava	Havalandırılması gereken tekstil ürünleri	-	- (🌀) Kırışık önleme*	4 kg
 Süreli progr. sıcak hava	Az miktarda çamaşırın kurutulması veya tek parça çamaşırların ayrıca kurutulması	-	- (🌀) Kırışık önleme* - (🌀) Hassas +	
 Süreli sıcak hava, hijyen	Az miktarda çamaşırın kurutulması veya tek parça çamaşırların ayrıca kurutulması	-	- (🌀) Kırışık önleme*	
 Sepet hassas	Mekanik yüklenmelere maruz kalmaması gereken, kurutma makinesinde kurutmaya uygun tekstil ürünler.	-	-	
 Sepet programı	Mekanik yüklenmelere maruz kalmaması gereken, kurutma makinesinde kurutmaya uygun tekstil ürünler.	-	-	
 Havlu kumaşlar	Yüksek emici kapasiteye sahip tekstil ürünleri (örneğin havlular, havlu banyo keseleri veya bornozlar)	- Silindir ütü kuruluğu (%20) - Ütü kuruluğu (%12) - Ütü kuruluğu+ (%8) - Hafif kuru (%2) - Dolap kuruluğu (%0) - Dolap kuruluğu + (%-2) - Ekstra kuru (%-4)	- (🌀) Kırışık önleme*	
 Kotlar	Dayanıklı kot kumaştan tekstil ürünleri	- Silindir ütü kuruluğu (%40) - Ütü kuruluğu+ (%8) - Dolap kuruluğu (%2)	- (🌀) Hassas + - (🌀) Kırışık önleme*	

Program tablosu

Program adı	Uygun tekstil türü	Seçilebilen kurutma kademeleri (% olarak kalan nem oranı)	Seçilebilen ekstralar	Doldurma miktarı
 Gömlükler	Gömlükler	<ul style="list-style-type: none"> - Silindir ütü kuruluğu (%40) - Ütü kuruluğu (%20) - Hafif kuru (%8) - Dolap kuruluğu (%2) - Dolap kuruluğu + (%0) 	- (🌀) Kırışık önleme*	1 kg
 İpekli	İpek tekstil ürünleri	<ul style="list-style-type: none"> - Silindir ütü kuruluğu (%40) - Ütü kuruluğu (%20) - Ütü kuruluğu+ (%16) - Hafif kuru (%8) - Dolap kuruluğu (%0) 	- (🌀) Kırışık önleme*	1 kg
 Otomatik +	"Beyazlar/Renkli" ve "Bakımı kolay" programlarına uygun karışık tekstil ürünleri	<ul style="list-style-type: none"> - Silindir ütü kuruluğu (%40) - Ütü kuruluğu (%25) - Ütü kuruluğu+ (%15) - Hafif kuru (%2) - Dolap kuruluğu (%0) - Dolap kuruluğu + (%-2) - Ekstra kuru (%-4) 	<ul style="list-style-type: none"> - (🌀) Hassas + - (🌀) Kırışık önleme* 	10 kg
 Düzleştirme	<ul style="list-style-type: none"> - Pamuk veya keten kumaş - Pamuklu, karma veya sentetik kumaştan bakımı kolay tekstil ürünleri: Pamuklu pantolon, anorak ,gömlük 	-	<ul style="list-style-type: none"> - (🌀) Hassas + - (🌀) Kırışık önleme* 	2 kg

* Sadece ekstra fonksiyon işletmecisi seviyesinin programlama fonksiyonunda etkinleştirildiyse seçilebilir.

“Spor” program paketi

Program adı	Uygun tekstil türü	Seçilebilen kurutma kademeleri (% olarak kalan nem oranı)	Seçilebilen ekstralar	Doldurma miktarı
 Spor giysileri	Elastan içeren veya içermeyen poliamid ve poliyester	<ul style="list-style-type: none"> - Silindir ütü kuruluğu (%40) - Ütü kuruluğu (%20) - Ütü kuruluğu+ (%8) - Hafif kuru (%2) - Dolap kuruluğu (%0) - Dolap kuruluğu + (%-2) - Ekstra kuru (%-4) 	- (☞) Kırışık önleme*	4 kg
 Dış giyim (outdoor)	Poliamid ve membran ürünler Kurutma makinesinde kurutulabilen malzemeden dış giyim kıyafetleri	<ul style="list-style-type: none"> - Silindir ütü kuruluğu (%40) - Ütü kuruluğu (%20) - Hafif kuru (%8) - Dolap kuruluğu (%2) - Dolap kuruluğu + (%0) 	- (☞) Kırışık önleme*	
 Emprenye.	<p>Kurutma makinesinde kurutulabilen mikro fiber, kayak giysileri ve dış giyim ürünleri, ince ve sık dokumalı pamuklular (poplin), masa örtüleri gibi tekstil ürünleri</p> <p>Dikkat yangın tehlikesi! Parafin içeren madde ile emprenyelenmiş tekstil ürünleri asla makinede kurutulmamalıdır.</p> <p>Bu program emprenyeleme için ek bir sabitleme evresi de içerir. Emprenye tekstil ürünleri sadece “Membranlı tekstil ürünlerine uygundur” bilgisine sahip emprenye maddeleri ile işleme tabi tutulabilir.</p>	<ul style="list-style-type: none"> - Silindir ütü kuruluğu (%40) - Ütü kuruluğu (%20) - Hafif kuru (%8) - Dolap kuruluğu (%0) 	- (☞) Kırışık önleme*	
 Yeniden etkinleştirme	Poliamid ve membran ürünler Lifler dikleştirilerek su itici özellik iyileştirilir.	<ul style="list-style-type: none"> - Silindir ütü kuruluğu (%40) - Ütü kuruluğu (%20) - Hafif kuru (%8) - Dolap kuruluğu (%0) 	- (☞) Kırışık önleme*	

* Sadece ekstra fonksiyon işletmecisi seviyesinin programlama fonksiyonunda etkinleştirildiyse seçilebilir.





Program tablosu

“Düz çamaşırlar” program paketi

Program adı	Uygun tekstil türü	Seçilebilen kurutma kademeleri (% olarak kalan nem oranı)	Seçilebilen ekstralar	Doldurma miktarı
 Beyaz./Renkli. kuru +	Tek ve çok katlı pamuklu/ keten tekstil ürünleri	- Ekstra kuru (%-4)	- (☞) Kırışık önleme*	10 kg
 Beyaz./Renkli. kuru	Tek ve çok katlı pamuklu/ keten tekstil ürünleri	- Dolap kuruluğu (%0)	- (☞) Kırışık önleme*	
 Beyaz./Renkli. %20 KN	Tek ve çok katlı pamuklu/ keten tekstil ürünleri	- Ütü kuruluğu+ (%20)	- (☞) Kırışık önleme*	
 Beyaz./Renkli %25 nemli	Tek ve çok katlı pamuklu/ keten tekstil ürünleri	- Ütü kuruluğu (%25)	- (☞) Kırışık önleme*	
 Beyaz./Renkli %40 nemli	Tek ve çok katlı pamuklu/ keten tekstil ürünleri	- Silindir ütü kuruluğu (%40)	- (☞) Kırışık önleme*	
 Bakımı kolay kuru	Bakımı kolay sentetik, pamuklu veya karma kumaştan tekstiller	- Dolap kuruluğu + (%0)	- (☞) Kırışık önleme*	4 kg
 Bakımı kolay %10 KN	Bakımı kolay sentetik, pamuklu veya karma kumaştan tekstiller	- Ütü kuruluğu+ (%10)	- (☞) Kırışık önleme*	
 Bakımı kolay %20 nemli	Bakımı kolay sentetik, pamuklu veya karma kumaştan tekstiller	- Ütü kuruluğu (%20)	- (☞) Kırışık önleme*	

* Sadece ekstra fonksiyon işletmecisi seviyesinin programlama fonksiyonunda etkinleştirildiyse seçilebilir.



“Yorganlar” program paketi

Program adı	Uygun tekstil türü	Seçilebilen kurutma kademeleri (% olarak kalan nem oranı)	Seçilebilen ekstralar	Doldurma miktarı
 Kuş tüyü yorgan/yastık	Kuş tüyü yorganlar ve yastıklar	- Dolap kuruluđu (%0)	- (☞) Kırışık önleme*	8 kg
 Sentetik yorgan/yastık	Sentetik yorgan ve yastıklar	- Dolap kuruluđu (%0)	- (☞) Kırışık önleme*	
 Doğal kıldan yatak tekstili	Doğal kıldan yorgan ve örtüler Doğal kıldan yorganlar kurutma makinesinde tamamen kurutulmamalıdır, aksi takdirde keçeleşme tehlikesi oluşur. Sadece hafif kurutma tavsiye ederiz.	-	- (☞) Kırışık önleme*	
 Yastıklar	Yastıklar	- Dolap kuruluđu (%0)	- (☞) Kırışık önleme*	

* Sadece ekstra fonksiyon işletmecisi seviyesinin programlama fonksiyonunda etkinleştirildiyse seçilebilir.

Program tablosu

“Bina temizliđi” program paketi

Program adı	Uygun tekstil türü	Seçilebilen kurutma kademeleri (% olarak kalan nem oranı)	Seçilebilen ekstralar	Doldurma miktarı
 Mop	Pamuklu yer paspası	<ul style="list-style-type: none">- Silindir ütü kuruluđu (%20)- Ütü kuruluđu (%15)- Ütü kuruluđu+ (%10)- Hafif kuru (%2)- Dolap kuruluđu (%0)- Dolap kuruluđu + (%-2)- Ekstra kuru (%-4)	- (☞) Kırışık önleme*	8 kg
 Mop	Mikro fiber yer paspası	<ul style="list-style-type: none">- Silindir ütü kuruluđu (%40)- Ütü kuruluđu (%20)- Dolap kuruluđu (%2)- Dolap kuruluđu + (%0)	- (☞) Kırışık önleme*	
 Bezler	Mikro fiber bezler, toz bezleri	<ul style="list-style-type: none">- Silindir ütü kuruluđu (%40)- Ütü kuruluđu (%20)- Dolap kuruluđu (%2)- Dolap kuruluđu + (%0)- Ekstra kuru (%-2)	- (☞) Kırışık önleme*	4 kg

* Sadece ekstra fonksiyon işletmeci seviyesinin programlama fonksiyonunda etkinleřtirildiyse seçilebilir.

“İtfaiye” program paketi

Program adı	Uygun tekstil türü	Seçilebilen kurutma kademeleri (% olarak kalan nem oranı)	Seçilebilen ekstralar	Doldurma miktarı
☑ Solunum maskesi	Kafa bantlı solunum maskeleri Solunum maskeleri sadece özel tutucular (sonradan alınabilen aksesuar) ile kazana tespit edilmeleri halinde kurutulabilir.	-	-	2 adet
👤 Koruyucu giysi	Koruyucu elbiseler (örneğin: Nomex® itfaiyeci elbiseleri), tulumlar, ceketler, pantolonlar İdeal kurutma sonucu için tekstil ürünlerini ters yüz edin.	- Dolap kuruluğu (%2)	- (☑) Kırışık önleme*	4,5 kg
👤 Koruyucu giysi empren.	Emprenye maddesi ile işleme tabi tutulmuş tekstil ürünleri. Emprenye tekstil ürünleri sadece membran tekstil ürünlerine uygun ve florokimyasal bileşik esaslı emprenye maddesi ile işleme tabi tutulmalıdır. Cırt bantları kapatınız veya kapatma bandı ile üzerini kapatınız. Dikkat yangın tehlikesi! Parafin içeren maddeler ile empenyelenmiş tekstil ürünleri kurutulmamalıdır.	- Dolap kuruluğu (%2)	- (☑) Kırışık önleme*	
👤 Kurtarma giysileri	Suni elyaf ve pamuk Cırt bantları kapatınız veya kapatma bandı ile üzerini kapatınız. İdeal kurutma sonucu için tekstil ürünlerini ters yüz edin.	- Dolap kuruluğu (%2)	- (☑) Kırışık önleme*	

* Sadece ekstra fonksiyon işletmecisi seviyesinin programlama fonksiyonunda etkinleştirilirdiyse seçilebilir.

Program tablosu





“Wetcare” program paketi

Program adı	Uygun tekstil türü	Seçilebilen kurutma kademeleri (% olarak kalan nem oranı)	Seçilebilen ekstralar	Doldurma miktarı
Ⓜ WetCare Hassas	Yıkanmaması gereken üst giyim ürünleri	-	- (Ⓜ) Kırışık önleme*	4 kg
Ⓜ WetCare İpekli	Yıkanmaması gereken kolay buruşan üst giyim ürünleri	- Silindir ütü kuruluğu (%40) - Ütü kuruluğu (%20) - Ütü kuruluğu+ (%16) - Hafif kuru (%8) - Dolap kuruluğu (%0)	- (Ⓜ) Kırışık önleme*	
Ⓜ WetCare Yoğun	Yıkanabilir üst giyim ürünleri	- Silindir ütü kuruluğu (%40) - Ütü kuruluğu (%25) - Ütü kuruluğu+ (%15) - Hafif kuru (%2) - Dolap kuruluğu (%0) - Dolap kuruluğu + (%-2) - Ekstra kuru (%-4)	- (Ⓜ) Kırışık önleme*	

* Sadece ekstra fonksiyon işletmecisi seviyesinin programlama fonksiyonunda etkinleştirilirdiyse seçilebilir.

“Binicilik tesisi” program paketi

⚠ Metal tokalar, halkalar ve kancalar nedeniyle hasar tehlikesi.
 Metal tokalar, halkalar ve kancalar tekstil ürünlerine ve kurutma makinesi kazanına zarar verebilir.
 Kurutma işleminden önce tüm metal tokaları, halkaları ve kancaları çıkarınız.
 Metal tokalar, halkalar ve kancalar çıkarılamıyorsa, bunlar uygun koruma torbalarıyla (sonradan satın alınabilen Miele aksesuarı) örtülmelidir.

Program adı	Uygun tekstil türü	Seçilebilen kurutma kademeleri (% olarak kalan nem oranı)	Seçilebilen ekstralar	Doldurma miktarı
 At örtüsü	At battaniyesi, eyer örtüleri, tozluk, bilek koruyucular, bandajlar, tekstil dizginler	- Silindir ütü kuruluğu (%40) - Dolap kuruluğu (%2) - Dolap kuruluğu + (%0)	-  Kırışık önleme*	8 kg (yaklaşık 5 adet eyer örtüsü veya 1 adet yaz battaniyesi)
 Yünlü at örtüsü	Yün içeriği yüksek at battaniyesi	-	-  Kırışık önleme*	

* Sadece ekstra fonksiyon işletmecisi seviyesinin programlama fonksiyonunda etkinleştirildiyse seçilebilir.

Program tablosu

“Özel programlar” program paketi

Cihazda 5 özel program oluşturabilir ve bunlara istediğiniz program adlarını verebilirsiniz. Program adını tabloya giriniz.

Program adı	Uygun tekstil türü	Seçilebilen kurutma kademeleri (% olarak kalan nem oranı)	Seçilebilen ekstralar	Doldurma miktarı
1 Özel program 1				≤ 10 kg
2 Özel program 2				
3 Özel program 3				
4 Özel program 4				
5 Özel program 5				

“Kişisel Programlar” program paketi

Miele Benchmark Programming Tool'da 20 adet özel program oluşturabilirsiniz (bkz. “Miele Benchmark Programming Tool kılavuzu”) ve bunlara istediğiniz program adlarını verebilirsiniz. Program adını tabloya giriniz.

Program adı	Uygun tekstil türü	Seçilebilen kurutma kademeleri (% olarak kalan nem oranı)	Seçilebilen ekstralar	Doldurma miktarı
☺ 1 Kişisel Prog. 1				≤ 10 kg
☺ 2 Kişisel Prog. 2				
☺ 3 Kişisel Prog. 3				
☺ 4 Kişisel Prog. 4				
☺ 5 Kişisel Prog. 5				
☺ 6 Kişisel Prog. 6				
☺ 7 Kişisel Prog. 7				
☺ 8 Kişisel Prog. 8				
☺ 9 Kişisel Prog. 9				
☺ 10 Kişisel Prog. 10				
☺ 11 Kişisel Prog. 11				
☺ 12 Kişisel Prog. 12				
☺ 13 Kişisel Prog. 13				
☺ 14 Kişisel Prog. 14				
☺ 15 Kişisel prog. 15				
☺ 16 Kişisel prog. 16				
☺ 17 Kişisel prog. 17				
☺ 18 Kişisel prog. 18				
☺ 19 Kişisel prog. 19				
☺ 20 Kişisel prog. 20				

Program akışının değiştirilmesi

Devam eden programın değiştirilmesi

Devam eden bir program sırasında yeni bir program seçimi mümkün değildir (yanlışlıkla değiştirmeye karşı koruma). Yeni bir program seçmek isterseniz, önce çalışmakta olan programı iptal etmeniz gerekir.

⚠ Yanlış uygulama ve kullanım sonucu yangın tehlikesi.
Çamaşırlar yanabilir ve kurutma makinesinde ve çevrede tahribe sebep olabilir.
“Güvenlik Talimatları ve Uyarılar” bölümünü okuyup uygulayınız.

Çalışmakta olan programın iptal edilmesi

- *Start/Stop* sensörlü tuşuna dokununuz.

Ekranında şu bildirim gösterilir: Program iptal edilsin mi?

- Devam eden programı iptal etmek için *Evet* sensörlü tuşuna dokununuz.

⚠ Sıcak çamaşırlar veya kurutma makinesi kazanı nedeniyle yanma tehlikesi.
Sıcak çamaşırlara veya kurutma makinesi kazanına temas etmeniz halinde yanıklar meydana gelebilir.
Çamaşırların soğumasını bekleyiniz ve ardından dikkatli bir şekilde çıkarınız.

Programın çalışması sırasında kurutma makinesinin kapağı açılırsa, çalışmakta olan program iptal edilir.

İşletmeci seviyesinde *Kapak açılma tarzı/Programı iptal et* fonksiyonu seçildiyse, çalışan program kapak açıldığında durdurulur. Durdurma durumunda kurutma makinesi güncel programda kalır.
Kapak kapatıldıktan ve *Start/Stop* sensörlü tuşuna basıldıktan sonra durdurulan programa devam edilir.

İptal edilen programın yeniden seçilmesi

- Kapağı açıp kapatınız.
- Yeni bir program seçiniz ve başlatınız.

Gecikmeli başlatma süresi işlerken çamaşır ekleme

Kapağı açabilir ve çamaşır ekleyebilir veya çıkartabilirsiniz.

- Tüm program ayarları korunur.
- Eğer isterseniz kurutma kademesini değiştirebilirsiniz.
- Kapağı açınız.
- Çamaşır ekleyiniz veya çıkarınız.
- Kapağı kapatınız.
- Gecikmeli başlatma süresinin devam etmesi için *Start/Stop* sensörlü tuşuna dokununuz.

Kalan süre

Program akışındaki deęişiklikler ekranda süre atlamalarına sebep olabilir.

İşletmeci seviyesi

İşletmeci seviyesinin açılması



İşletmeci seviyesine  sensörlü tuşuna dokunarak ulaşırsınız.

Kod ile giriş

İşletmeci seviyesi bir kod girilerek açılmalıdır.

Fabrika ayarı: Kod = **000**.

Kodu değiştir

İşletmeci seviyesine giriş kodunu kurutma makinesini yetkisiz erişime karşı korumak için değiştirebilirsiniz.

Yeni bir kod belirlerken dikkatli olunuz.

Daha sonra kodun unutulması halinde, yetkili servis bilgilendirilmelidir. Yetkili servisin kodu sıfırlaması gerekir.

Yeni kodu not ediniz ve güvenli bir yerde muhafaza ediniz.

Ayarların sonlandırılması

■ Sensörlü  tuşuna dokununuz.

Ekran bir üst menü seviyesine geri döner.

■ Sensörlü  tuşuna dokununuz.

Ekran ana menüye geçer.

Kumanda / Gösterge

Lisan

Ekran bilgileri farklı lisanlarda görüntülenebilir. *Lisan* alt menüsü vasıtasıyla sabit ayarlı lisanı değiştirebilirsiniz.

Lisanı şu şekilde değiştirebilirsiniz:

- İşletmeci seviyesinden kalıcı olarak (= "İşletmeci lisanı")
- Sadece çalışmakta olan bir program için sensörlü  tuşuyla. Program sona erdikten sonra tekrar "işletmeci lisanı" görüntülenir.

Lisan girişi

Ekran bilgileri farklı kullanıcı lisanlarında görüntülenebilir. Bu ayar ile lisanın ne şekilde seçilebileceğini belirlersiniz.

Lisanı şu şekilde değiştirebilirsiniz:

Uluslararası

6 lisan seçilebilir.  sensörlü tuşu etkin değildir. Lisansları belirle ayarını dikkate alınız.

Lisan seçimi

 sensörlü tuşu ile bir lisan seçilebilir. Tüm lisanslar seçilebilir (fabrika ayarı).

İlk 4 lisanın sıralaması değişik olabilir. Burada en sık kullanılan lisanslar görüntülenir.

Standart lisan

Kullanıcı lisansı değiştirilemez. Kullanıcı lisansı işletmeci lisansı ile aynıdır.  sensörlü tuşu etkin değildir.

Lisansları belirle

Lisan girişi Uluslararası ayarı için lisanslar değiştirilebilir.

6 lisan seçilebilir. Seçim için tüm lisanslar sunulur.

Lisan girişine yeni bir lisan eklenmesi gerekiyorsa:

6 lisan seçilebilir. Seçim için tüm lisanslar sunulur.

Lisan girişine yeni bir lisan eklenmesi gerekiyorsa:

- Kullanılması gereken lisansı seçiniz.

Mevcut tüm lisanslar görüntülenir.

- Daha önce seçilmiş olan lisansın yerine geçecek lisansı seçiniz.

Yeni lisan, yerine geçtiği eski lisansın konumunda görüntülenir.

Ekran parlaklığı

Ekran parlaklığı değiştirilebilir. Bu ayar kurulum ortamındaki farklı aydınlatma koşullarına bağlıdır.

- Ayar 10 kademede gerçekleşir.

Güncel saat

Saat formatının seçilmesinin ardından güncel saat ayarlanabilir.

Saat formatı

- Fabrika ayarı: 24 saatlik gösterge
- 12 saatlik gösterge
- Saat yok

Ayarla

- Güncel saat ayarlanabilir.

Tarih

Tarih formatının seçilmesinin ardından tarih ayarlanabilir.

- Tarih formatı

Tarih gün, ay veya yıl ile başlayacak şekilde görüntülenebilir.

- Tarih

İşletmeci seviyesi

Tarih ayarlanır.

Ses seviyesi

Farklı sinyallerin ses seviyeleri değiştirilebilir.

Aşağıda belirtilen sinyaller için ses seviyesi değiştirilebilir.

- Program sonu sinyali
Bitiş sinyali, bir kurutma programının sona erdiğini bildirir.
- Tuş sesi
- Karşılama sesi
- Hata sinyali
Hata sinyali, bir hata olduğunu bildirir ve devre dışı bırakılabilir. Hata sinyalinin ses seviyesi değiştirilemez.

Kalan nem göstergesi

Kurutma kademesi göstergesine ek olarak kalan nem oranı da yüzde olarak görüntülenebilir.

- Fabrika ayarı: Yüzde belirtilmeden
- Yüzde olarak

Parametre görünürlüğü

Sıcaklık, devir sayısı, Ekstralar vb. gibi farklı parametreler program seçimi sırasında sunulur/görüntülenir. Hangi parametrelerin görüntülenmemesi gerektiğini siz belirlersiniz. Ardından bu parametreler program seçiminde bir daha değiştirilemez.

- Kalan nem
- Süre
- Hassas
- Kırışik önleme
- Doldurma miktarı
- Kurutma sıcaklığı

Ekran kapalı durumu

Enerji tasarrufu için ekran karartılır ve sadece sensörlü *Start/Stop* tuşu yavaşça yanıp söner. Bu ayar değiştirilebilir.

Bu ayarın değiştirilmesi enerji tüketiminin artmasına yol açar.

- Kapalı
Karartma yok
- Prg. yoksa 10 dk. sonra
Ekran program çalışırken açık kalır, fakat program bittikten 10 dakika sonra karartılır.
- Prg. yoksa Logo 10 dk
Ekran program çalışırken açık kalır, fakat program bittikten 10 dakika sonra logo yanar.
- Fabrika ayarı: 10 dk. sonra açılır
Ekran 10 dakika sonra karartılır.

- Prg. yoksa 30 dk sonra
Ekran program çalışırken açık kalır, fakat program bittikten 30 dakika sonra karartılır.
- Prg. yoksa Logo 30 dk.
Ekran program çalışırken açık kalır, fakat program bittikten 30 dakika sonra logo yanar.
- 30 dk. sonra açılır
Ekran 30 dakika sonra karartılır.

Cihaz kapalı durumu

Enerji tasarrufu için kurutma makinesi program sona erdikten sonra ya da herhangi bir kumanda işlemi gerçekleştirilmediğinde otomatik olarak kapanır. Bu ayar değiştirilebilir.

Bu ayarın değiştirilmesi enerji tüketiminin artmasına yol açar.

- Kapanma yok
- Fabrika ayarı: 15 dakika sonra kapanma
- 20 dakika sonra kapanma
- 30 dakika sonra kapanma

Gecikmeli başlatma

Gecikmeli başlatma (zamanlayıcı) etkinleştirilebilir veya etkisiz kılınabilir.

- Fabrika ayarı: Kapalı
- Açık

Hafıza

Kurutma makinesi bir kurutma programının son seçilen ayarlarını (kurutma kademesi ve/veya Ekstra ya da bazı programlarda süreyi) kaydeder.

- Fabrika ayarı: kapalı
- açık

Sıcaklık birimi

Sıcaklığın hangi birimde gösterileceğini seçebilirsiniz.

- Fabrika ayarı: °C
- °F

Ağırlık birimi

Çamaşır miktarının "kg" olarak mı yoksa "lb" olarak mı görüntüleneceğini seçebilirsiniz.

- Fabrika ayarı: kg
- lb

Kodu değiştir

İşletmeci seviyesine erişim kodunu değiştirebilirsiniz.

- Güncel kodu giriniz.
- Yeni kodu giriniz.

İşletmeci seviyesi

Program seçimi

Kumanda

Kurutma makinesi kumandasının “çamaşırhane versiyonu” olarak gerçekleştirileceğini ayarlayabilirsiniz. Basitleştirilmiş kumanda hızlı seçim ile gerçekleşir. Kullanıcılar ön ayarlı programları değiştiremezler.

Faydalı bilgi: Aşağıdaki seçeneklerden birini seçmeden önce kurutma makinesinde gerekli tüm ayarları ve değişiklikleri gerçekleştiriniz.

Dikkat: Bu seçeneklerden biri etkinleştirildiğinde, işletmeci seviyesi bir daha görüntülenmez.

İşletmeci seviyesi bundan böyle ekrandan açılmaz. Başka ayarlar yapmak isterseniz aşağıdaki şekilde ilerlemeniz gerekir.

İşletmeci seviyesinin açılması (çamaşırhane versiyonu)

■ Kurutma makinesinin gücünü açıp kapağını açınız.

❶ Sensörlü *Start/Stop* tuşuna dokunup ❷-❸ adımları boyunca dokunmaya devam ediniz.

❷ Kurutma makinesinin kapağını kapatınız.

❸ Hızla yanıp sönen *Start/Stop* tuşu sürekli yanınca kadar bekleyiniz ...

❹ ... ve ardından sensörlü *Start/Stop* tuşuna dokunmayı bırakınız.

- Standart

Fabrika ayarı: (Seçilmiş olan) tüm programlar kullanılabilir.

- Çamaşırhane, temel

Seçilebilecek 12 program vardır.

Favori programlar altında hangi 12 programın seçilebileceğini veya değiştirilebileceğini belirlemeniz gerekir.

- Çamaşırhane Logo

Seçilebilecek 12 program vardır.

Favori programlar altında hangi 12 programın seçilebileceğini/değiştirilebileceğini belirlemeniz gerekir.

- ÇH-Logo harici zaman

Farklı sıcaklık seviyelerine sahip 4 süreli program*, harici bir ödeme ünitesi üzerinden zamana göre kontrol edilir.

Ayarlanan değer program süresini verir ve kullanıcı tarafından değiştirilemez.

* Azami program süresi ilk işletmeye alma sırasında belirlenir.

- ÇH Logo dahili zaman

Farklı sıcaklık seviyelerine sahip 4 süreli program*, kurutma makinesi tarafından zamana göre kontrol edilir.

Ayarlanan değer program süresi üst sınırını verir ve kullanıcı tarafından değiştirilebilir.

* Azami program süresi ilk işletmeye alma sırasında belirlenir.

- Harici program seçimi

Bir iletişim modülü ile program seçimi, harici bir terminalden gerçekleştirilebilir.

Program paketleri

Bununla kurutma makinesinin program kapsamını belirlersiniz. İlgili program paketinden tüm programları veya bazı programları seçebilirsiniz.

Kurutma makinesinin ek program kapsamı ayarlanır. Programlar “Program tablosu” bölümünde listelenmiştir.

Favori programlar

Makinenin gücünü açtıktan sonra alternatif olarak ☆ Favoriler vasıtasıyla da program seçebilirsiniz.

12 program kişisel önceliklere göre favori olarak belirlenebilir.

Ayrıca bu favoriler

- ÇH kapsamlı (12 program)
- ÇH temel (4 program) kumanda versiyonlarında sunulur (12 favoriden ilk 4'ü).

Kumanda versiyonlarını Kumanda menüsünde belirlersiniz.

Faydalı bilgi: Her bir programa farklı bir renk atayabilirsiniz. Bunun için Program renk atama altında Açık ayarı seçilmiş olmalıdır.

Favori programların değiştirilmesi

- Değiştirilmesi gereken programı seçiniz.
- Programı veya değiştirilecek ayarı onaylayınız.

Yeni bir program seçebileceğiniz ya da parametreleri değiştirebileceğiniz başka bir menü açılır.

- Kaydet sensörlü tuşuna basınız.

Seçiminiz etkinleştirilmiştir.

Özel programlar

Kalan nem programları ya da süreli program olarak 5 özel program oluşturabilir ve istediğiniz program adlarını verebilirsiniz.

Önce program adını giriniz.

- Değiştirmek istediğiniz özel programı seçiniz.

Farklı kaydet menüsü açılır.

- Çizginin altındaki harfler ve semboller yardımıyla adı giriniz.
- Kaydet sensörlü tuşuna dokununuz.

Şimdi bir Kalan nem programı veya Süreli program için parametre girebilirsiniz.

5 özel program fabrikada önceden programlanmıştır. Bu özel programları değiştirmeniz mümkündür.

Özel programlar program paketlerine eklenir. Özel programların adlarını ve özelliklerini “Program tablosu” bölümündeki “Özel programlar” tablosuna giriniz.

Kalan nem programı:

İşletmeci seviyesi

- Son kalan nem:
-%6 (kuru)-%40 (nemli)
- Ek kurutma süresi:
0-60 dakika
- Sıcaklık (işlem havası):
Soğuk-65 °C
- Soğutma sıcaklığı (işlem havası):
40-55 °C
 - Kazan ana dönüş yönü:
45-300 saniye
 - Duraklat:
2-5 saniye
 - Kazanı ters yöne çevir:
15-120 saniye
- Kırışik önleme
 - Kazan ana dönüş yönü:
0-500 saniye
 - Duraklat:
100-3.000 saniye
 - Kazanı ters yöne çevir:
0-500 saniye

Sürelı program:

- Çalışma süresi:
5-180 dakika
- Sıcaklık (işlem havası):
Soğuk-65 °C
- Soğutma sıcaklığı (işlem havası):
40-55 °C
 - Kazan ana dönüş yönü:
45-300 saniye
 - Duraklat:
2-5 saniye
 - Kazanı ters yöne çevir:
15-120 saniye
- Kırışik önleme
 - Kazan ana dönüş yönü:
0-500 saniye
 - Kazanı ters yöne çevir:
0-500 saniye
 - Duraklat:
100-300 saniye

Programları sırala

Program listesi ve favoriler listesi dahilindeki programlar kaydırılabilir.

- Fabrika ayarı: Kapalı
- Açık

Program/Favori kaydırma

Programları (Programlar Tek seçim menüsü) kaydırabilir/sıralayabilirsiniz. Aynı zamanda *İşletmeci seviyesinde Favori programlar* olarak düzenlediğiniz Favorileri de kaydırabilir/sıralayabilirsiniz.

- Kaydırmak istediğiniz programa dokununuz.
- Çerçeve değişene kadar tuşu basılı tutunuz.
- Programı istediğiniz yere kaydırınız.

Program renk atama

Bir favori programa belli bir renk atayabilirsiniz. Favori programlar listesinde favori programlar, rengini seçebileceğiniz bir çerçeve içinde görülür.

- Fabrika ayarı: Kapalı
- Açık

Proses tekniği

Kırışık önleme

Program sona erdikten sonra çamaşırlar hemen çıkarılmazsa kazan aralıklara dönmeye devam eder.

Bu ayarın değiştirilmesi enerji tüketiminin artmasına yol açar.

Kırışık önleme (🌀) ayarı kapatılabilir veya 1 ile 12 saat arası bir süre seçilebilir.

Fabrika ayarı: 2 saat

Kurutma kademeleri

Bu ayarın değiştirilmesi enerji tüketiminin artmasına yol açar.

Beyazlar/Renkli, Bakımı kolay ve Otomatik + programlarının kurutma kademeleri ihtiyaçlara özel olarak ayarlanabilir.

Beyazlar/Renkli, Bakımı kolay ve Otomatik + kurutma kademeleri 7 kademede ayarlanır.

Fabrika ayarı: Normal

Ek soğutma

Gelişmiş soğutma etkinleştirildiyse, cihaz hazırda bekleme moduna geçmeden önce program sonunda kazan sıcaklığı yaklaşık 1 dakika kontrol edilir. Sıcaklık 55 °C'nin üzerindeyse, kurutma makinesi 55 °C'nin altındaki bir sıcaklığa soğutulur.

Bu ayarın değiştirilmesi enerji tüketiminin artmasına yol açar.

- Fabrika ayarı: Kapalı
- Açık

İşletmeci seviyesi

Soğutma sıcaklığı

Çamaşırlar program sona erdikten sonra otomatik olarak soğutulur. Tüm programlarda otomatik soğutma evresi daha düşük bir sıcaklığa ayarlanabilir, bunun sonucunda soğutma evresi uzar.

Bu ayarın değiştirilmesi enerji tüketiminin artmasına yol açar.

Ayar 40 °C–55 °C aralığında değiştirilebilir.

Fabrika ayarı: 55 °C

Kapak açılma tarzı

Kapak açıldığında programa ara verme fonksiyonu etkinleştirildiyse, program devam ederken kapak açıldığında kurutma makinesi durur ve kapak kapatıldıktan ve Start/Stop tuşuna basıldıktan sonra program tekrar devam eder.

- Fabrika ayarı: Programı iptal et
- Programı iptal et

Servis

Hava kanalları temizliği

Kurutma makinesi elektroniği, hav filtrelerinde ve atık hava borusunda havlar ya da deterjan kalıntılarının olumsuz etkisinin derecesini belirler. Bir kontrol bildirim verilir. Bu bildirim ne kadar hav oluştuğunda verilmesi gerektiğini ayarlayabilirsiniz.

Hav filtresi temiz olmasına rağmen ekranda bildirim gösteriliyorsa, atık hava borusunda sorunlar söz konusudur. Miele, atık hava tahliyesinin iyileştirilmesini tavsiye eder. Kötü bir atık hava borusu, program sürelerinin uzamasına ve enerji tüketiminin artmasına yol açar.

Söz konusu olan, etkilemenizin mümkün olduğu şu kontrol bildirimidir: Hava kanalları temizliği

- Kapalı
Kontrol bildirim görüntülenmez. Hava iletiminin özellikle fazla engellendiği durumlarda, bu opsiyondan bağımsız olarak program iptali gerçekleşir.
- Çok kirli
Kontrol bildirim ancak çok fazla hav biriktiğinde gösterilir.
- Fabrika ayarı: Normal
- Hassas
Kontrol bildirim az miktarda hav oluştuğu anda gösterilir.

Filtre temizliği

Hava giriş alanındaki hav filtresi düzenli olarak temizlenmelidir. Kontrol bildirim için bir saat aralığı belirleyebilirsiniz.

Doğru saat aralığı seçimi, ne kadar hav oluştuğuna veya örneğin hijyen sebebiyle hangi sıklıkta temizlemek istediğinize bağlıdır.

Bu kontrol bildirimini etkileyebilirsiniz: Filtre temizliği

- 5–55 saatlik bir zaman aralığı
- Fabrika ayarı: 55 saat sonra

- Kapalı

Servis aralığı

Kurutma makinesi serbestçe seçilebilir bir zaman aralığının ardından, belli bakım çalışmalarını gerçekleştirebilmeniz için özel bir bildirim metni görüntüler.

3 farklı bildirim metni 1/2/3 belirlenebilir. Her bir bildirim metni güncel işletmeci lisanında ve karakter setinde düzenlenir.

Kişisel olarak seçebileceğiniz bildirim metni program sonunda görüntülenir ve OK tuşu vasıtasıyla silinir. Bir sonraki programın sonunda aynı bildirim tekrar görüntülenir.

Ayarlar

Bununla bildirim metninin görüntülenme sıklığını (saate veya tarihe bağlı) belirlersiniz.

- Fabrika ayarı: Kapalı
- Saate göre
1 ila 9999 saatlik bir aralık seçebilirsiniz.
- Tarihe göre
bir tarih girebilirsiniz

Bildirim metni

Burada planlanmış olan bakım çalışmaları için kişisel bildirim metninizi girebilirsiniz. 1/2/3 bildirim metninin bir, 2 veya 3'ünü birden düzenleyebilirsiniz.

Göstergenin sıfırlanması

Bildirim metni gösterge kalıcı olarak sıfırlanana kadar görüntülenir. Ardından bildirim metni ancak bir sonraki bakım zamanı geldiğinde tekrar görüntülenir.

Harici uygulamalar

Harici hava çıkış kapağı

Harici donanım Miele Connector-Box üzerinden bağlanır.

Harici atık hava kapağının devreye girmesi ile kazan/fan motorunun çalışması arasındaki süre ayarlanır.

Hava tahliye klapesi açılırken, ekranda bununla ilgili bir gösterge görüntülenir.

- Fabrika ayarı: Kapalı
Bu opsiyon, atık hava kapağı tahrik edilmeyeceğinde daima seçilmelidir. Bu şekilde programın iptal edilmesi önlenir.
- Açık (1 saniye ile 5 dakika arası)

Ek fan

Harici donanım Miele Connector-Box üzerinden bağlanır.

Ek fan, kurutma makinesi tarafından (Connector-Box aracılığıyla) dahili fan ile eşzamanlı olarak çalıştırılır.

- kapalı
- açık

İşletmeci seviyesi

Basınç sensörü

Harici donanım Miele Connector-Box üzerinden bağlanır.

Bir atık hava toplama kanalının işletimi için atık hava borusundaki belirli basınç oranlarında bir kurutma makinesinin çalışmasının iptal edilmesi veya önden bağlanması gerekebilir. Harici basınç sensörü sorgulaması, ancak harici hava tahliye klapesi ve/veya harici ek fan "açık" olarak programlandıysa gerçekleşir.

Hava tahliye klapesi açılırken, ekranda bununla ilgili bir gösterge görüntülenir.

- Kapalı = Etkin değil
- Kapama kontağı = Etkin
Yüksek potansiyele tepki
- Açma kontağı = Etkin
Düşük potansiyele tepki

Azami yük sinyali

Harici donanım Miele Connector-Box üzerinden bağlanır.

Azami yük kapatması, kurutma makinesinin bir enerji yönetimi sistemine bağlanmasına olanak sağlar. Bir sinyal kaydedildiğinde, kurutma makinesinin ısıtması kısa süreliğine devre dışı bırakılır veya etkinleştirilmesi engellenir. Azami yük sinyali, hem Connector-Box hem de KOM modülü üzerinden mümkündür.

- Fabrika ayarı: Fonksiyon yok
- 230 V ile azami yük
- 0V ile azami yük
- KOM Modülü

Azami yük engelleme

Bu fonksiyon ile azami yük sinyali varsa Hijyen programlarının yürütülmesi değişmez. Isıtma açık kalır.

- Fabrika ayarı: Kapalı
- Açık

KOM modülü seçimi

Bu kurutma makinesi entegre bir WiFi modülü ile donatılmıştır. Ancak kurutma makinesi harici bir modül ile de donatılabilir.

- Fabrika ayarı:
Kapalı
- Dahili modül Domestik
Dahili Wi-Fi modülü kullanılır.
- Harici modül Professional
Bir XKM modülü modül slotuna takılmıştır.

Dijital Miele ürünlerinin kullanılabilirliği

Dijital Miele ürünlerinin kullanımı, hizmetlerin ülkenizdeki mevcudiyetine bağlıdır.

Farklı hizmetler her ülkede mevcut değildir.

Buna ilişkin bilgileri www.miele.com İnternet sayfasından edinebilirsiniz.

WiFi

Kurutma makinenizin ağ iletişimini kontrol edebilirsiniz.

Profesyonel dijital araçlar ile birlikte kullanım için kurutma makinesinin ağ bağlantısı, sadece harici bir modül ile mümkündür. Dahili modül, sadece Miele yetkili servisi tarafından kullanılabilir.

- Etkisiz kıl (ağ etkinse gösterilir)
Ağ bağlantısı kurulu kalır, Wi-Fi fonksiyonu kapatılır.
- Etkinleştir (ağ devre dışıysa gösterilir)
Wi-Fi fonksiyonu tekrar açılır.
- Bağlantı durumu (ağ etkinse gösterilir)
Aşağıdaki değerler gösterilir:
 - Wi-Fi sinyal kalitesi
 - Ağ adı
 - IP adresi
- Tekrar kur (sadece kurulduysa gösterilir)
Hemen yeni bir kurulum yapmak için Wi-Fi ağında açılan oturumu sıfırlar.
- Sıfırla (sadece kurduysa gösterilir)
Ağ artık kurulu değildir. Ağın tekrar kullanılabilmesi için yeni bir bağlantı gerçekleştirilmelidir.
 - Wi-Fi kapatılır.
 - Wi-Fi bağlantısı fabrika ayarlarına geri yüklenir

Uzaktan kumanda

Harici bir terminal üzerinden harici program seçimi mümkündür (program, sadece cihazdan başlatılabilir). Programlar, ayrıca cihazda da seçilebilir ve başlatılabilir.

Fabrika ayarı: Açık

Remote Update

RemoteUpdate özelliği ile kurutma makinenizin yazılımı güncellenebilir.

Varsayılan fabrika ayarında RemoteUpdate etkin durumdadır.

RemoteUpdate özelliğini kurmazsanız da kurutma makinenizi normal bir şekilde kullanabilirsiniz. Buna rağmen Miele, RemoteUpdate özelliğinin kurulmasını tavsiye eder.

Miele'nin RemoteUpdate fonksiyonu, sadece kurutma makinesi bir Wi-Fi/LAN ağına bağlıysa ve Miele Professional uygulamasında bir hesabınız varsa kullanılabilir. Kurutma makinesinin bu hesapta kayıtlı olması gerekir.

Kullanım şartlarını Miele Professional uygulamasında bulabilirsiniz.

Çamaşır makineniz için bir güncelleme (RemoteUpdate) mevcutsa, bu size işletmeci seviyesi açıldığında otomatik olarak gösterilir.

İşletmeci seviyesi

Güncellemeyi hemen mi yoksa daha sonra mı başlatmak istediğinizi seçebilirsiniz. “Daha sonra başlat” ögesini seçerseniz kurutma makinesinin gücü bir kez daha açıldığında soru tekrarlanır.

RemoteUpdate birkaç dakika sürebilir.

RemoteUpdate sırasında şunlara dikkat edilmelidir:

- Bildirim almadığınız müddetçe herhangi bir güncelleme yok demektir.
- Kurulan bir güncelleme geri alınamaz.
- RemoteUpdate sırasında kurutma makinesinin gücünü kapatmayınız. Aksi takdirde RemoteUpdate iptal edilir ve kurulum gerçekleşmez.

Cihaz parametreleri

Yasal Bilgiler

Açık Kaynak Lisansları

Bilgileri buradan inceleyebilirsiniz.

Telif hakları ve lisanslar

Makinenin kullanımı ve kumandası için Miele, kendi yazılımlarını ya da Açık Kaynak lisans koşulları kapsamında olmayan üçüncü taraf yazılımlarını kullanmaktadır. Bu yazılımlar/yazılım bileşenleri telif hakları ile korunur. Miele'nin ve üçüncü tarafların telif haklarına saygı gösterilmesi gerekmektedir.

Ayrıca bu makinede, Açık Kaynak lisans koşulları bağlamında aktarılabilir olan yazılım bileşenleri de mevcuttur. Bu Açık Kaynak bileşenlerini ve ilgili telif hakkı bildirimlerini, geçerli lisans koşullarının kopyalarını ve başka bilgileri görüntüleyebilirsiniz. Bu bilgilere Ayarlar/Cihaz parametreleri/Yasal Bilgiler/Açık Kaynak Lisansları menü ögesinden ulaşabilirsiniz. İfade edilen Açık Kaynak lisans koşullarıyla ilgili yükümlülük ve garanti düzenlemeleri, sadece ilgili hak sahipleriyle ilgili olarak geçerlidir.

Ödeme ünitesi

Bir ödeme ünitesinin bağlanması için Miele Connector-Box veya KOM modülü aksesuarı gereklidir.

Ödeme ünitelerine yönelik ayar

Daha sonra bir değişiklik istemeniz halinde Miele yetkili servisine başvurunuz.

- Ödeme ünitesi yok

Takip eden ayarlar atlanır.

- Program kontrollü

İşletim paralı ödeme ünitesi ile gerçekleşir: Kullanıcı bir program satın alır.

- Süreli işletim

İşletim bir ödeme süresi sayacı ile gerçekleşir: Kullanıcı bir program kullanım süresi satın alır.

- Atım sayaçlı süreli işletim

- Her para atılıřı ile kullanım süresinin artırılabildiđi ödeme üniteleri için.
- KOM Modülü
- İřletim IP tabanlıdır.

Ağ bağlantısı

Eşleştirme kılavuzu

Aşağıdaki adımlar ile kurutma makinesini ağınıza bağlayabilirsiniz.

İşletmeci seviyesinin açılması

- Cihazın ekranında İşletmeci menü ögesini seçiniz.
- Kod ile giriş menü ögesini seçiniz.
- 3 haneli işletmeci kodunu giriniz.

Ağ bağlantısının WPS üzerinden ayarlanması

- İşletmeci seviyesi menüsünde Harici uygulamalar menü ögesini seçiniz.
- Ardından KOM modülü seçimi menü ögesini seçiniz.
- Harici bir iletişim modülü kullanıyorsanız, Harici modül Professional menü ögesini seçiniz. Aksi takdirde Dahili modül Domestik menü ögesini seçiniz.
- WiFi seçeneğini seçiniz.
- Kurulum seçeneğini seçiniz.
- WPS ile bağlantı yöntemini seçiniz.
- Yönlendiricinizde WPS tuşuna basınız ve ardından cihaz ekranında OK ile onaylayınız.

Bir zamanlayıcı çalışmaya başlar. WPS üzerinden ağ bağlantısı kurulur.

Cihaz başarıyla bağlanmış olur.

- OK ile onaylayınız.

Ağ bağlantısının Soft-AP üzerinden ayarlanması

- İşletmeci seviyesi menüsünde Harici uygulamalar menü ögesini seçiniz.
- Ardından KOM modülü seçimi menü ögesini seçiniz.
- Harici bir iletişim modülü kullanıyorsanız, Harici modül Professional menü ögesini seçiniz. Aksi takdirde Dahili modül Domestik menü ögesini seçiniz.
- WiFi seçeneğini seçiniz.
- Kurulum seçeneğini seçiniz.
- Soft AP ile bağlantı yöntemini seçiniz.
- OK ile onaylayınız ve harici uygulamadaki talimatları uygulayınız.

Ağ bağlantısının LAN kablosu üzerinden ayarlanması

- İşletmeci seviyesi menüsünde Harici uygulamalar menü ögesini seçiniz.
- Ardından KOM modülü seçimi menü ögesini seçiniz.
- Harici bir iletişim modülü kullanıyorsanız, Harici modül Professional menü ögesini seçiniz. Aksi takdirde Dahili modül Domestik menü ögesini seçiniz.
- Ağ kablosunu kullanarak cihazı yönlendiricinize/anahtarınıza bağlayınız. Yönlendirici/anahtar internete bağlı olmalıdır.

Cihaz başarıyla bağlanmış olur.

Teknik veriler

Wi-Fi için sistem gereksinimleri

- WLAN 802.11b/g/n
- 2,4 GHz frekans bandı
- WPA/WPA2 şifrelemesi
- DHCP etkin
- multicastDNS/Bonjour/IGMP Snooping etkin
- Bağlantı noktaları 443, 80, 53 ve 5353 açık
- IP DNS sunucusu = IP varsayılan ağ geçidi/yönlendirici
- Mesh ağı/yineleyici kullanımı: SSID ve şifre, varsayılan ağ geçidindeki/yönlendiricideki ile aynı olmalıdır
- SSID kalıcı olarak görünür olmalıdır

LAN için sistem gereksinimleri

- DHCP etkin
- multicastDNS/Bonjour/IGMP Snooping etkin
- Bağlantı noktaları 443, 80, 53 ve 5353 açık
- IP DNS sunucusu = IP varsayılan ağ geçidi/yönlendirici

Wi-Fi sinyal gücü – referans değerler

Wi-Fi sinyal gücü genel bir referans değerdir. Kesin bir tespitte bulunmak mümkün değildir. Wi-Fi sinyal gücü MDU üzerinden veya doğrudan cihaz üzerinden okunabilir.

Wi-Fi sinyal gücü		Anlamı
MDU	📶*	
%76–100	3/3**	Genel olarak güvenilir bir işletim mümkündür
%51–75	2/3	
%26–50	1/3	Genel olarak işletim mümkündür
%1–25	0/3	Genel olarak güvenilir bir işletim mümkün değildir
%0	📶	İşletim mümkün değildir

* Cihazda gösterilir

** Çubuk sayısı 📶 3/3–0/3

Sinyal gücü birçok etkenden dolayı bozulabilir, örneğin:

- Odadaki insanlar
- Açık veya kapalı kapılar
- Yeri değişmiş nesnelere
- Değişen radyo sinyali kaynakları veya parazit
- Bluetooth veya Wi-Fi teknolojisine sahip diğer cihazlar

Ağ bağlantısı

Ağ teknolojisindeki terimler

Erişim noktası

Erişim noktası

Wi-Fi ağ erişim noktası, yönlendiriciye entegre edilir ya da ayrı bir cihaz aracılığıyla gerçekleştirilir.

Erişim noktası, ağdaki tüm Wi-Fi özellikli cihazlar, örneğin bilgisayarlar, akıllı cihazlar veya Miele cihazları için bir arayüz görevi görür.

DHCP

Dynamic Host Configuration Protocol

Ağdaki tüm cihazlara (örneğin bilgisayarlar, yazıcılar, Miele cihazları) bir DHCP sunucusu (yönlendiriciye entegre) tarafından otomatik IP adresi atanmasını sağlar.

Her bir cihaz DHCP için yapılandırılmış olmalıdır.

dLAN

direct Local Area Network

Bir binanın elektrik hatları üzerinden veri iletimi.

DNS

Domain Name System

DNS sunucuları (dünya çapında çevrimiçi dağıtılmış veritabanı sistemleri) alan adlarının (internet adresleri) IP adreslerine dönüştürülmesini ve bunun tersini düzenler.

Ethernet

Ethernet

Farklı iletim hızlarına sahip kablolu ağlar için standartlaştırılmış iletim teknolojisi (10/100/1.000 Mbit/s).

IEEE

Institute of Electrical and Electronics Engineers

Ağırlıklı olarak elektrik mühendisliği ve bilgi teknolojisi alanlarından mühendislerin dünya çapında mesleki birliği.

IP adresi

Internet Protocol Adresse			
<p>İnternete bağlı her ağa dünya çapında benzersiz bir IP adresi atanır. IP adresi işlevsel olarak bir telefon ağındaki telefon numarasına karşılık gelir.</p> <p>İnternetin hızla gelişmesi nedeniyle, mümkün olan tüm IPv4 adresleri atanmıştır. Ek talebi karşılamak için IPv6 protokolü hayata geçirilmiştir. Günümüzde IPv4 ve IPv6 paralel olarak kullanılmaktadır.</p>			
IPv4	<p>Bir nokta ile ayrılmış 1 ile 255 arasında 4 sayı blokudur.</p> <p>Maksimum 2^{32} (yakl. 4,3 milyar) adres mümkündür.</p> <p>Örnek: 173.194.0.155</p>		
IPv6	<p>İki nokta üst üste ile ayrılmış 4 basamaklı 8 bloktur (onaltılık sistem).</p> <p>Maksimum 2^{128} (340 sekstilyon) adres mümkündür.</p> <p>Örnek: 2001:0638:a000:3501:0230:7000:c000:d76e</p>		
Alt ağ maskesi (IPv4)	<p>Alt ağ maskesi, ağ adresini aynen bir telefon numarasındaki alan kodu ile yerel telefon numarasını ayıran eğik çizgi (/) gibi bir ağ bileşenine ve cihaz bileşenine ayırır.</p> <p>Ağ bileşeni, bir ağ dahilindeki tüm cihazlar için aynı olmalıdır. Cihaz bileşeni bir ağ dahilindeki her cihaz için farklıdır.</p> <p>5 farklı ağ sınıfı mevcuttur (A–E). Özel ortamda sadece ağ sınıfı C kullanılır.</p>		
	Örnekler:		
	Ağ adresi	Alt ağ maskesi	Kullanılabilir adres aralığı
	192.168.7.11	255.255.255.0	192.168.7.1–192.168.7.254
172.16.232.15	255.255.0.0	172.16.0.1–172.16.255.254	
Ön ek uzunluğu (IPv6)	Alt ağ maskesine karşılık gelir.		

LAN

Local Area Network
Yerel bir alandaki yerel ağlardır (evler, şirketler)

multicast DNS/Bonjour (Apple)

multicast DNS/Bonjour (Apple)
<p>Soruları ve yanıtları ağdaki bu hizmeti destekleyen ve aynı adla rapor veren tüm cihazlara yönlendirir.</p> <p>Dikkat! Bu hizmete birçok yönlendiricide açıkça izin verilmelidir. Miele cihazları ancak bu durumda birbirleriyle bilgi alışverişinde bulunabilir.</p>

Ağ bağlantısı

Proxy sunucusu

Proxy sunucusu

Özellikler:

- İnternet için merkezi erişim noktaları
- Büyük kullanıcı grupları için uygundur
- Ön bellek: Sık erişilen veriler Proxy sunucusunda depolanabilir, veriler "ön belleğe alınır". Böylece veri aktarım hacimleri azaltılabilir.
- Proxy sunucuları içerik filtresi görevi görür. İstenmeyen veya kritik web içerikleri Proxy sunucusu tarafından engellenir. Bu tür içerikler bir kara listeye alınır..

Bu filtre her iki yönde de çalışır. Bir kullanıcı yasaklanmış bir sayfayı açarsa, Proxy sunucusu isteği engeller. İstenmeyen reklamlar kullanıcıya ulaşmaya çalışırsa, Proxy sunucusu bunları da engeller.

(Wi-Fi) yönlendiricisi

(Wi-Fi) yönlendiricisi

Yönlendirici, ağ iletişimine uygun bileşenleri birbirine bağlar. Veri hattının türü (örneğin LAN, Wi-Fi, dLAN) önemli değildir.

Ağdaki her cihaza yönlendirici tarafından manuel (statik) veya otomatik (DHCP) olarak benzersiz bir adres atanır. Ağdaki bu türden bir benzersiz adrese IP adresi denir, bkz. .

Smartdevice

Smartdevice

Akıllı telefon veya tablet vs. gibi mobil bir cihaz.

Soft Access Point

Software enabled Access Point

Wi-Fi özellikli bir bilgisayarın (masaüstü bilgisayar, dizüstü bilgisayar, akıllı telefon vs.) bir erişim noktası olarak çalışmasını sağlayan yazılımdır.

SSID

Service Set Identifier

SSID, IEEE 802.11 standardına dayalı bir Wi-Fi adıdır.

WEP/WPA/WPA2

Wired Equivalent Privacy/Wi-Fi Protected Access

Wi-Fi ağları için güvenlik standardıdır.

Miele bileşenleri WPA ve WPA2'yi destekler.

Wi-Fi

Wireless Fidelity
Wi-Fi özellikli veya sertifikalı cihazları tanımlayan marka adıdır. Genellikle WLAN ile eşanlamli olarak kullanılır. WLAN terimi sadece Almanca konuşulan ülkelerde bilinmektedir. Wi-Fi ise uluslararası bir addir. Miele, 01.01.2019 tarihi itibariyle Wi-Fi Alliance üyesidir.

Wi-Fi

Wireless Local Area Network	
Bir ağda kablosuz veri iletimidir	
Wi-Fi 802.11b	Kablosuz ağ: 2,4 GHz Veri iletimi: 11 Mbit/s – pratikte yakl. 1,4 MB/s değere karşılık gelir
Wi-Fi 802.11g	Kablosuz ağ: 2,4 GHz Veri iletimi: 54 Mbit/s – pratikte yakl. 6,75 MB/s değere karşılık gelir
Wi-Fi 802.11n	Kablosuz ağ: 2,4 GHz ve 5 GHz Veri iletimi: 600 Mbit/s – pratikte yakl. 75 MB/s değere karşılık gelir
Wi-Fi 802.11ac	Kablosuz ağ: 2,4 GHz ve 5 GHz Veri iletimi: 1.200 Mbit/s – pratikte yakl. 150 MB/s değere karşılık gelir

WPS

Wi-Fi Protected Setup
Kablosuz bir ağa kolayca bağlanma standardıdır.
Standart yöntem: Push Button Setup WPS etkinleştirildiyse, bağlantı arayüzü 2 dakika boyunca açık kalır. WPS başka bir cihazda etkinleştirilirse, cihazlar otomatik olarak birbirleriyle bağlantı kurar.
Güvenlik sorunu WPS ile bağlanırken, yönlendiriciye ait Wi-Fi şifresi bağlantı kurulduktan hemen sonra düz metin olarak okunabilir. Bazı yönlendirici üreticileri WPS'yi fabrikada kapatır.

Ağ bağlantısı

Bir Wi-Fi örneği

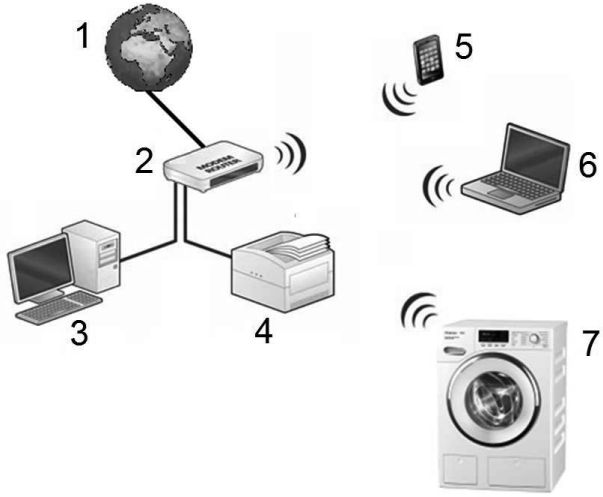

- 1 İnternet
- 2 Wi-Fi yönlendiricisi = 192.168.1.1
- 3 Masaüstü bilgisayar = 192.168.1.2
- 4 Yazıcı = 192.168.1.3
- 5 Akıllı telefon = 192.168.1.4
- 6 Dizüstü bilgisayar = 192.168.1.5
- 7 Çamaşır makinesi = 192.168.1.6

Her katılımcı yönlendiriciden otomatik olarak bir IP adresi alır (DHCP).

IP adresleri, verilerin yönlendirici üzerinden doğru bir şekilde dağıtılmasını sağlar.

Hav filtresinin temizlenmesi

Hava kanalı alanındaki iki parçalı hav filtresi oluşan havları tutar. Temizlemek için hav filtresini çıkarınız ve parçalarına ayırınız.

Hav filtresini, en geç *Hava kanallarını temizleyin* kontrol bildirimini verildiğinde kontrol ediniz ve temizleyiniz.

Faydalı bilgi: Toplanan havları elektrikli süpürgeyle, dokunmadan çekebilirsiniz.

Hav filtresinin çıkarılması

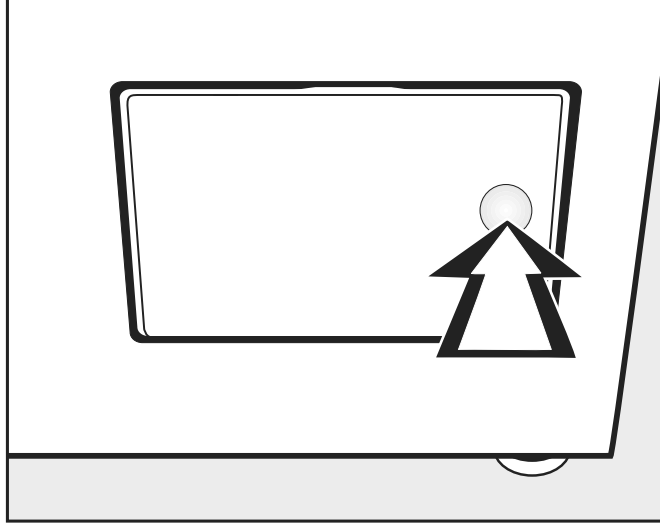

- Açmak için hav filtresi kapağının sağ tarafına bastırınız.

Hav filtresini çekip çıkarırken kulpu (bkz. aşağı) döndürmeyiniz; döndürürseniz hav filtresi parçalarına ayrılır.

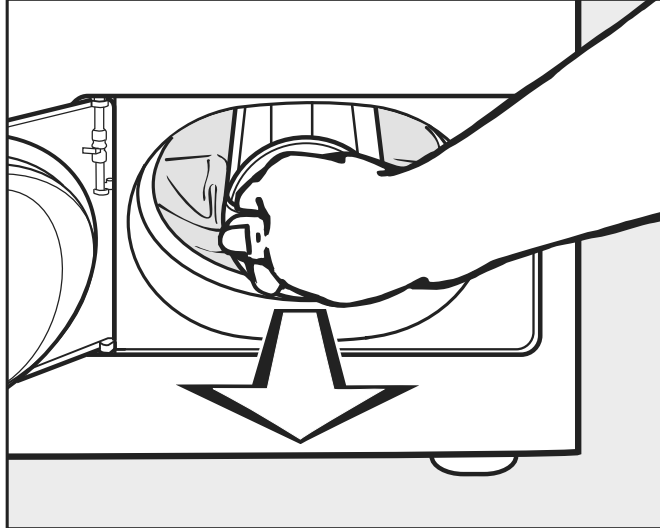

- Hav filtresini kulpundan tutarak dışarı çekiniz.

Temizlik ve bakım

Hav filtresinin parçalarına ayrılması

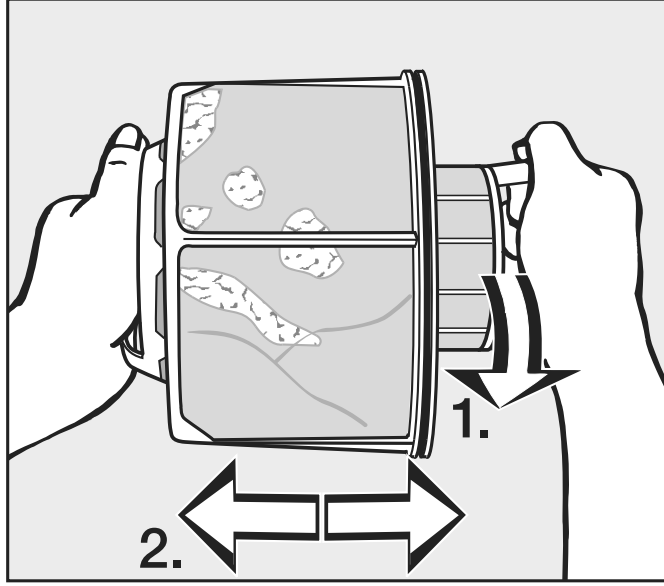

■ Hav filtresini kulplarından tutunuz.

1. İç hav filtresi parçasını (1) çeviriniz.
2. Hav filtresi parçalarını birbirinden ayırınız (2).

Hav filtresi parçalarının kuru bir şekilde temizlenmesi

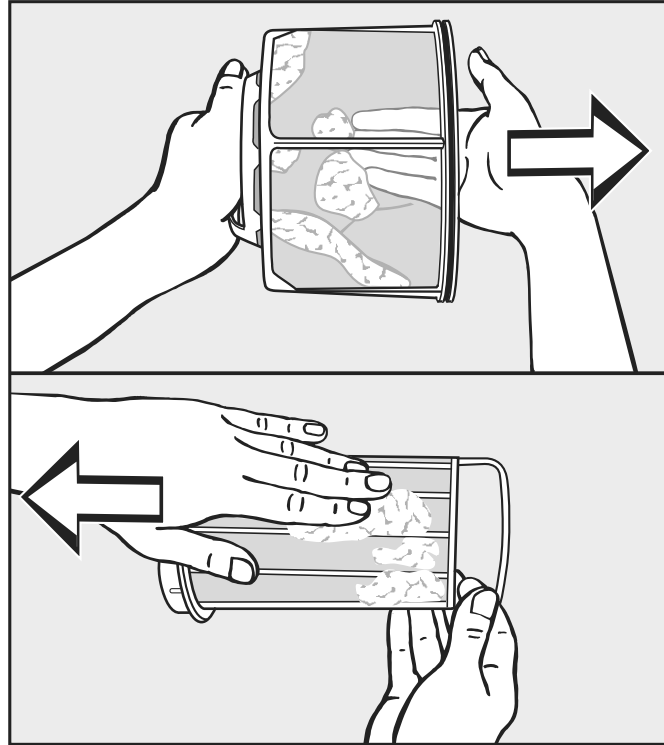

■ Havları silkeleyerek dökünüz ve ayrıca elinizle de sıyrınız.

Hav filtresi parçalarının ıslak bir şekilde temizlenmesi

■ Hav filtresi parçalarını sadece parçalar çok yapışmışsa ve tıkanmışsa akan sıcak su altında yıkayınız.

Tekrar monte etmeden önce hav filtresi parçalarını kurulayınız. Islak hav filtresi sonucu kurutma makinesinde çalışma bozuklukları ortaya çıkabilir!

Hav filtresinin yerleştirilmesi

Gözle görünür aşırı kirlenme durumunda, temizlenmiş hav filtresini tekrar yerleştirmeden önce ayrıca hava kanalı alanını temizleyiniz. Bkz. sonraki sayfa.

- İç ve dış hav filtresi parçasını birbirine geçiriniz.
- İç hav filtresi parçasını saat yönünde, belirgin bir şekilde kenetlenmeye kadar hafifçe çeviriniz.
- Hav filtresini kulpundan tutunuz ve sokabildiğiniz kadar alt hava kanalı alanına sokunuz.

Bu sırada kulpu döndürmeyiniz; döndürürseniz hav filtresi parçalarına ayrılır.

- Hav filtresi kapağını kapatınız.

Hava kanalı alanının temizlenmesi

Hava kanalı alanını belirli zaman aralıklarında kontrol ediniz ve aşırı kirlenme olduğunda temizleyiniz.

Hızlı temizlik

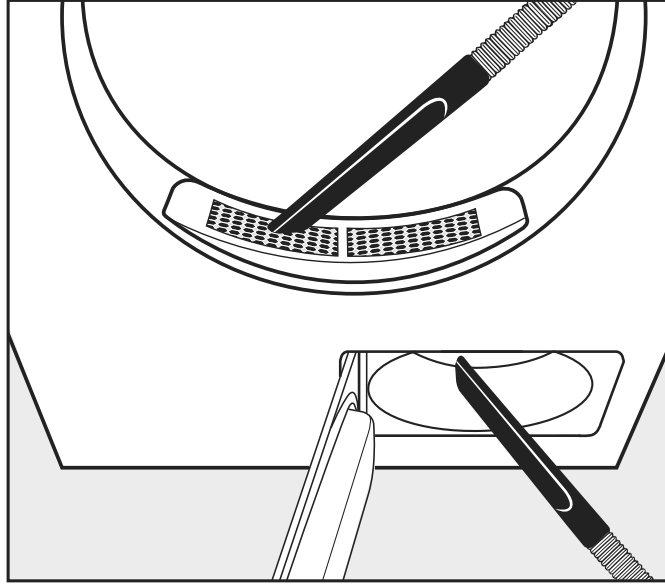

- Havları elektrikli süpürge ile alınız.
 - Doldurma kısmındaki (üst) kapaktaki havları
 - Daha önce hav filtresini çıkarıp temizlediyseniz, fan pervanesinin (alt) öncesindeki hava kanalı alanındaki havları

Ek temizlik

Kazanın ve gövde dış parçalarının temizlenmesi

⚠ Elektrik çarpması sonucu ölüm tehlikesi.
Gerilim beslemesinden tamamen ayrılmamış kurutma makinesinde temizlik ve bakım işlemleri gerçekleştirilmemelidir..
Temizlik veya bakım öncesinde kurutma makinesinin gücünü daima kurulum yerindeki ana şalterden kapatınız.
Kurutma makinesinin temizlenmesi için yüksek basınçlı temizlik makinesi veya su jeti kullanılmamalıdır.

⚠ Çözücü içeren temizlik ürünleri ve aşındırıcı ürünler nedeniyle hasar tehlikesi vardır.

Çözücü içeren temizlik ürünleri, aşındırıcı ürünler, cam ve çok amaçlı temizlik ürünleri plastik yüzeylere ve diğer parçalara zarar verebilir.

Kurutma makinesini hafif deterjanlı veya sabunlu, fazla ıslak olmayan yumuşak bir bezle siliniz.

- Kapağın iç tarafındaki lastiğin her tarafını nemli bir bezle siliniz.
- Kolalı çamaşırların kurutulmasının ardından kazanı nemli, yumuşak bir bezle siliniz.
- Her şeyi yumuşak bir bezle kurulayınız.
- Opsiyonel olarak paslanmaz çelik cihaz parçalarını (örneğin kazan) uygun bir paslanmaz çelik temizlik ürünü ile temizleyebilirsiniz.

Kurutma makinesinin arka tarafında bir hava çekiş ağızı mevcuttur. Hava çekiş ağzının hiçbir şekilde kapatılmaması veya cisimler ile engellenmemesi gerekir.

Kurutma makinesinin çevresini, bilhassa da hava çekiş bölgesini havlardan arındırınız.

- Fan pervanesi

Hav filtresi kapağının arkasındaki fan pervanesi deterjan kalıntıları ve havlar nedeniyle kirlenmiş olabilir.

Düzenli zaman aralıklarında fan pervanesini kontrol ediniz ve aşırı kirlenme söz konusu olduğunda temizleyiniz.

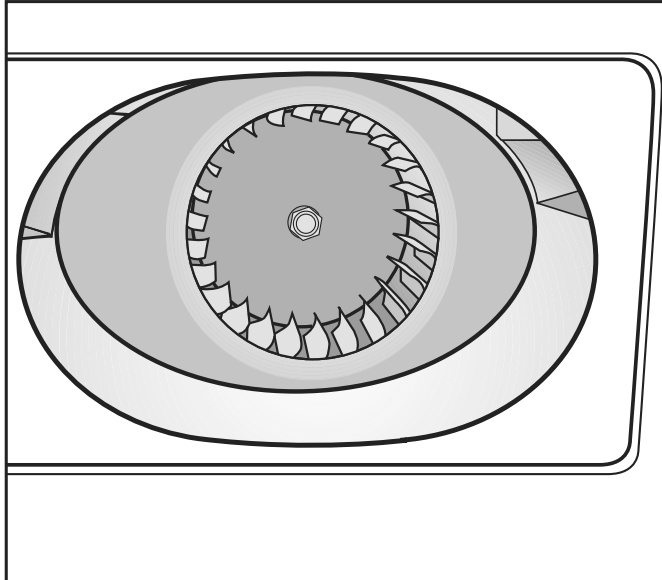

- Nemli bir temizlik beziyle fan pervanesindeki kir katmanını alınız.
- Fan pervanesi önündeki alanı da aynı şekilde temizleyiniz.
- Havları elektrikli süpürge ile çekiniz.

- Açık hav filtresi kapađının iç tarafında ve sızdırmazlık elemanında bulunan havları temizleyiniz. Sızdırmazlık elemanına zarar vermeme-ye dikkat ediniz.

Temizlik ve bakım

- Doldurma kısmındaki kapak

Doldurma kısmındaki kapağı, sadece aşırı tıkanma durumunda çıkarınız.

Kapağın çıkarılması ■ Kazana doğru bakınız.

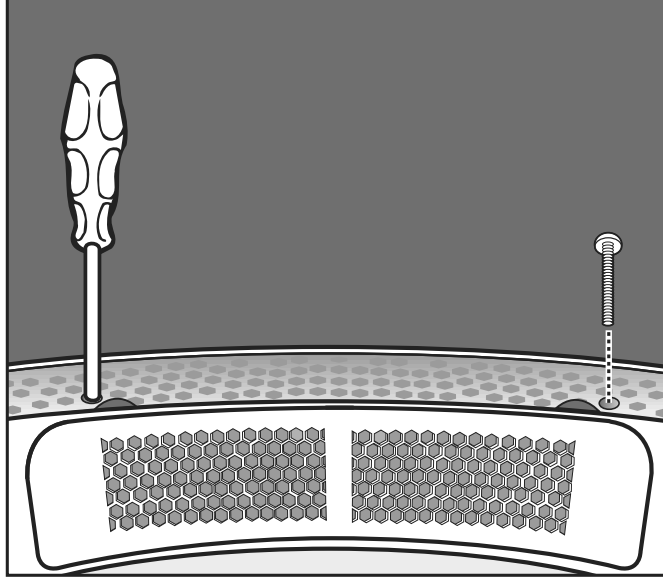

■ Kapağın altında sol ve sağ tarafta bulunan Torx vidaları yuvarlak deliklerden çıkarınız.

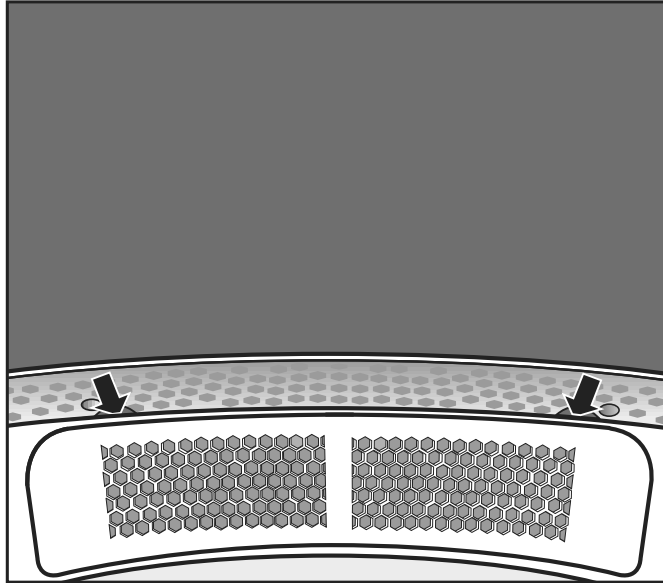

- Kapak kenarının altından tutunuz (bkz. ok sembolleri) ve kapağı yukarı doğru çekerek çıkarınız.
- Kapağın altındaki hava kanalı alanını bir elektrik süpürgesi ile temizleyiniz.
- Kapağı temizleyiniz.
- Fan pervanesi öncesindeki hava kanalı alanını temizleyiniz (hav filtresi kapağı açılmalıdır).

Tekrar monte edilmesi

- Kapađı, tam yerine oturacak Őekilde aıklıđın sol veya sađ tarafına oturtunuz.
- Kapađı, yerine belirgin Őekilde oturana kadar diđer tarafa dođru aŐađı bastırınız.

Kapađın sabitlenmesi

- Kazana dođru bakınız.
- Kapađın altında sol ve sađ tarafta bulunan Torx civataları yuvarlak delikler üzerinden vidalayınız.

Ne yapmalı, eğer...

Arıza giderme

Uyarı	Sebebe ve Çözüm
Ekran karanlıksa?	Kurutma makinesine elektrik gelmiyordur. ■ Fişi, ana şalteri ve sigortaları (bina tesisatındaki) kontrol ediniz.
Problem	Sebebe ve Çözüm
Öngörülmeven bir yerden yoğunlaşma suyu çıkıyorsa?	Su çıkışı kirlenmiştir. ■ Su çıkışını kontrol ediniz ve gerekirse kirlerden arındırınız. Su çıkışına cihazın arkasında altta bulunan bakım kapısından erişilir.
Kurutma makinesinin verimliliği azalıyorsa?	Kurutma makinesindeki hav filtresi kirlenmiştir. ■ Kurutma makinesinin hav filtresinin kirlenip kirlenmediğini kontrol ediniz ve gerekirse temizleyiniz.
	Yetersiz havalandırma ■ Kurutma makinesinin hava çekiş ağzının ve atık hava kanalının tıkanmış veya bir takım cisimler tarafından kapatılmış olmadığından emin olunuz.
	Çok yüksek oda sıcaklığı (>45 °C) ■ Kurulum yerinin yeterince havalandırılmasını sağlayınız. ■ Kurutma makinesini gerekirse harici bir taze hava ve atık hava kanalına bağlayınız.
Kuş tüyü yastıklarda kurutma işleminden sonra bir koku oluşuyorsa?	Tüyler, ısıtıldıklarında belirli miktarda kendi kokularını ve yabancı kokular üretme özelliğine sahiptir. ■ Koku, doğal havalandırma yoluyla kuruduktan sonra azalır.
Sentetik iplikli dokumalarda kurutma işleminden sonra statik yüklenme meydana geliyorsa?	Sentetikler statik yüklenmeye yatkındır. ■ Yıkılırken son durulama için kullanılan yumuşatıcı statik yüklenmeyi azaltabilir.
Kurutma sırasında hav oluşuyorsa?	Esas olarak giyilirken veya kısmen yıkama sırasında sürtünme sonucu oluşan havlar çamaşırlardan ayrılır. Kurutma makinesinin bunun üzerindeki etkisi oldukça düşüktür. Oluşan havlar hav süzgeci ve ince filtre tarafından tutulur ve kolayca temizlenebilir. ■ Bkz. "Temizlik ve bakım" bölümü.
Kurutma işlemi çok uzun sürüyor veya iptal ediliyorsa?	Muhtemelen hava kanallarını/hava geçitlerini temizlemeniz istenir. ■ Aşağıda açıklanmış olan olası tüm sebepleri lütfen kontrol ediniz.
	Hav filtresi havlarla tıkanmıştır. ■ Havları alınız.
	Hava giriş alanı saçlar ve havlar vs. ile tıkanmıştır. ■ Hava giriş alanını temizleyiniz.

Problem	Sebeup ve Çözüm
	<ul style="list-style-type: none">■ Doldurma ağızındaki kapağı, altındaki hava giriş alanını temizlemek üzere çıkarınız.
	<p>Atık hava borusu veya bunun ağızı, örneğin saçlar ve havlar nedeniyle tıkanmıştır.</p> <ul style="list-style-type: none">■ Atık hava borusunun bileşenlerini (örneğin duvar borusu, dış ızgara, dirsekler vb.) kontrol edip temizleyiniz.
	<p>Kurulum yeri çok küçük olduğu için hava girişi yetersiz kalıyordur.</p> <ul style="list-style-type: none">■ Kurutma sırasında odayı havalandırmak için bir kapı veya pencere açınız.
	<p>Tekstil ürünleri yeterince sıkılmamıştır.</p> <ul style="list-style-type: none">■ Bundan böyle tekstil ürünlerini çamaşır makinesinde daha yüksek devir hızı ile sıkın.
	<p>Kurutma makinesi aşırı doldurulmuştur.</p> <ul style="list-style-type: none">■ Her bir kurutma programı için öngörülen maksimum doldurma miktarını dikkate alınız.
	<p>Metal fermuarlar nedeniyle çamaşırın nem derecesi tam olarak belirlenmemiştir.</p> <ul style="list-style-type: none">■ Bundan böyle kurutma işlemlerinde fermuarları açınız.■ Sorun tekrar oluşursa uzun fermuarlı tekstil ürünlerini gelecekte sadece sıcak hava programında kurutunuz.
Kazanda yoğunlaşma suyu oluşuyorsa?	<p>Kurutma makinesi bir atık hava toplama kanalına bağlanmıştır.</p> <ul style="list-style-type: none">■ Kurutma makinesi toplama kanalına sadece bir tek yönlü klape ile bağlanmalıdır.■ Olası bir arızayı belirlemek için tek yönlü klapeyi düzenli olarak kontrol ediniz ve gerekirse değiştiriniz.

Müşteri hizmetleri

Arızalarda iletişim

Kendi başınıza gideremediğiniz arızaları Miele bayiinize veya Miele müşteri hizmetlerine bildiriniz.

Miele müşteri hizmetlerinin telefon numarasını bu dokümanın sonunda bulabilirsiniz.

Müşteri hizmetlerinin cihazın model ve seri numarasına ihtiyacı olacaktır. Her iki bilgiyi de tip etiketinde bulabilirsiniz.

Sonradan satın alınabilen aksesuarlar

Bu kurutma makinesi için sonradan satın alınabilen aksesuarları Miele bayiinden veya Miele yetkili servisinden edinebilirsiniz.

Kurulum olanakları

Önden görünüm

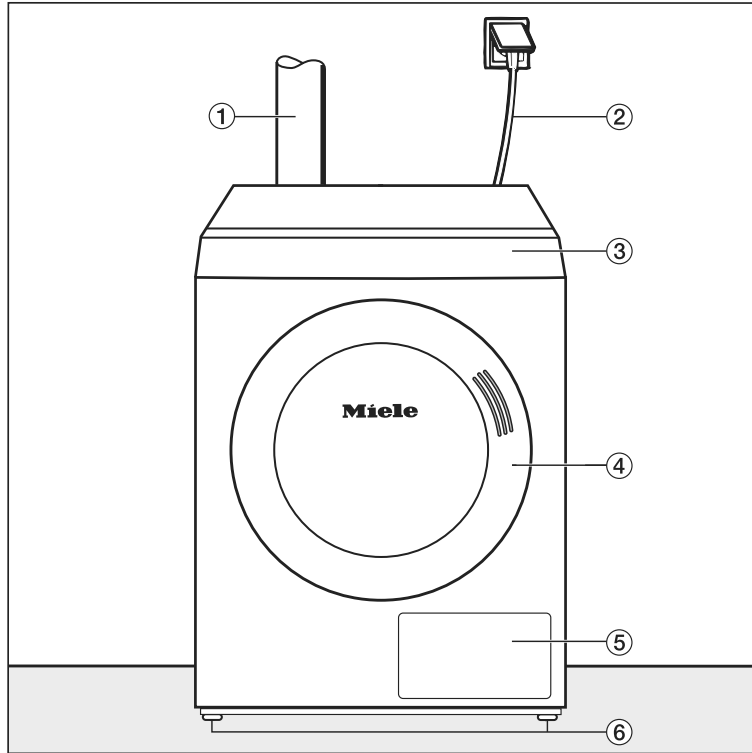

- | | |
|-------------------------------------|---------------------------------------------|
| ① Atık hava borusu | ④ Kapak |
| ② Elektrik bağlantı kablosu | ⑤ Hav filtresi kapağı |
| ③ Dokunmatik ekranlı kumanda paneli | ⑥ Yüksekliği ayarlanabilen dört vidalı ayak |

Yandan görünüm

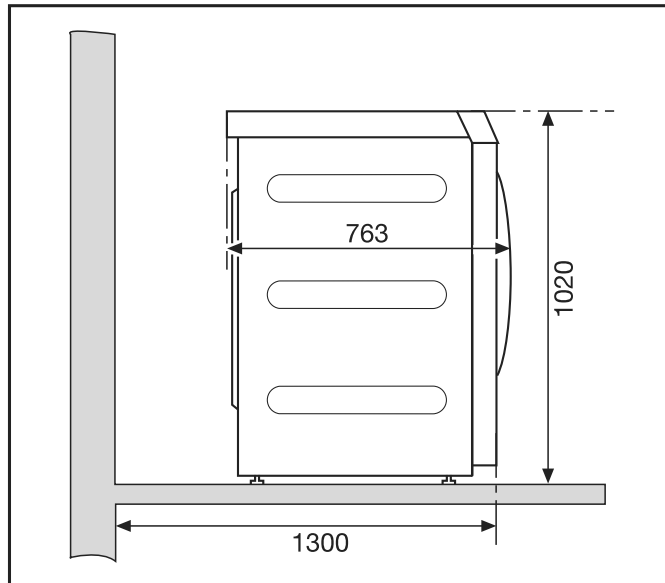

Montaj

Arkadan görünüm

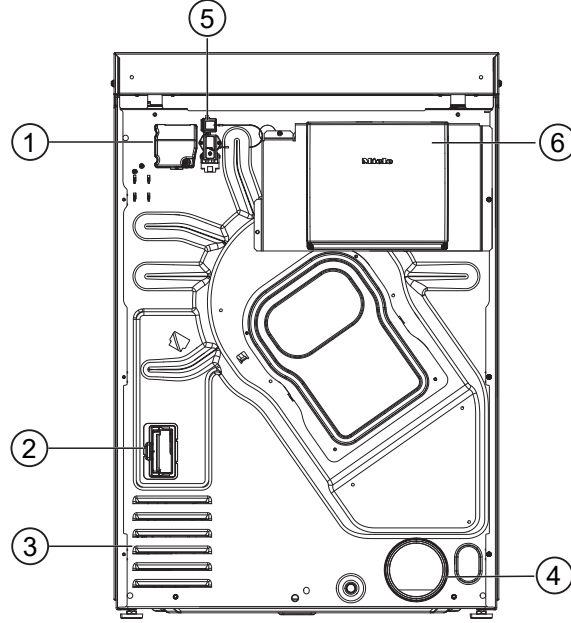

- ① Elektrik bağlantısı
- ② İletişim modülü slotu
- ③ Kurutma havası için çekiş delikleri
- ④ Hava tahliye borusu bağlantı parçası Ø 100 mm
- ⑤ İletişim kutusu için bağlantı yeri
- ⑥ İletişim kutusu (opsiyonel)
Harici sistemlerle bağlantı kurmak için

Üstten görünüm

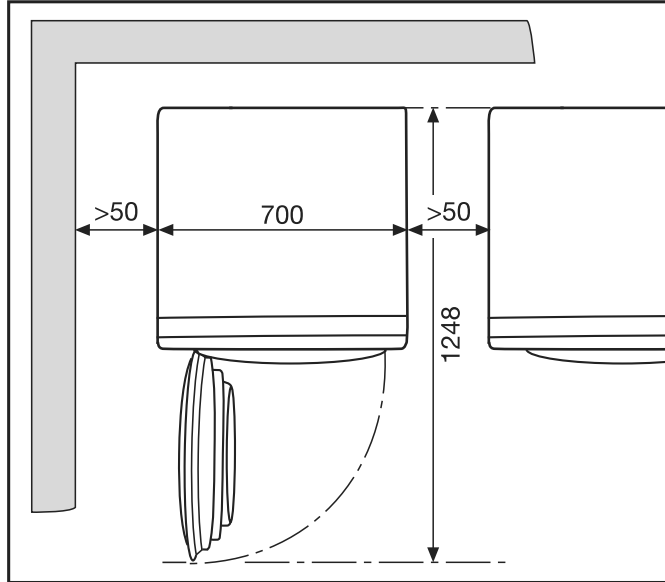

Baza üzerine yerleştirme

Sonradan satın alınabilen aksesuar olarak çeşitli Miele bazaları temin edebilirsiniz.

⚠ Kurutma makinesinin sabitlenmemiş olması halinde yaralanma ve hasar tehlikesi vardır.
Bir baza üzerine sabitlenmemiş olarak yerleştirilen kurutma makinesi kayabilir ve bazadan aşağı düşebilir.
Bir bazanın üzerine yerleştirilen kurutma makinesi kaymaması için sabitlenmelidir.
Baza zemine sabitlenmelidir.

Ödeme sistemi

Kurutma makinesi opsiyonel olarak bir ödeme ünitesi (sonradan satın alınabilen Miele aksesuarı) ile donatılabilir. Bunun için Miele yetkili servisinin kurutma makinesi elektroniklerinde bir ayar programlaması ve ödeme ünitesini bağlaması gerekir.

Kurulum

Kurutma makinesinin taşınması

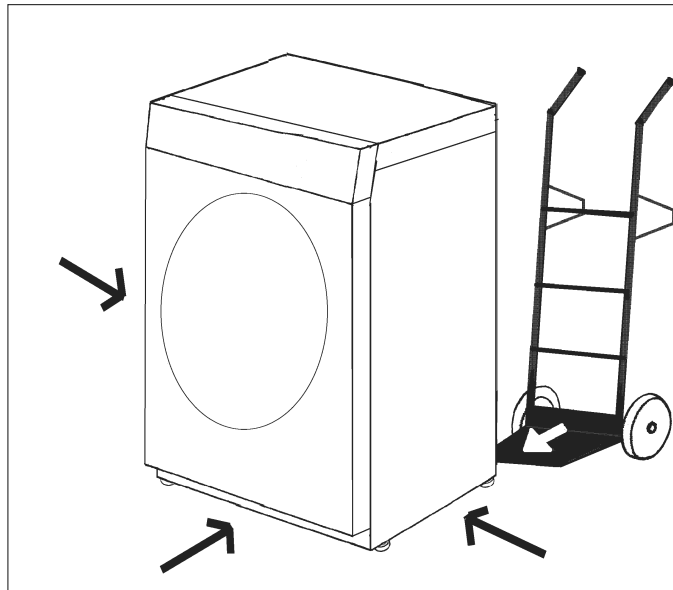

Kurutma makinesini uygun bir taşıma aracı (örneğin el arabası) ile kurulum yerine taşıyınız.

⚠ Kurutma makinesinin devrilmesi nedeniyle yaralanma riski.
Kurutma makinesini taşıırken kurutma makinesinin devrilmesi riski vardır.
Taşıma sırasında kurutma makinesinin sağlam durmasına dikkat ediniz.

Hızalama

⚠ Kurutma makinesi kapağının açılma alanına kilitlenebilir kapak, sürgülü kapak veya menteşeleri diğer tarafta bulunan kapak monte etmeyiniz.

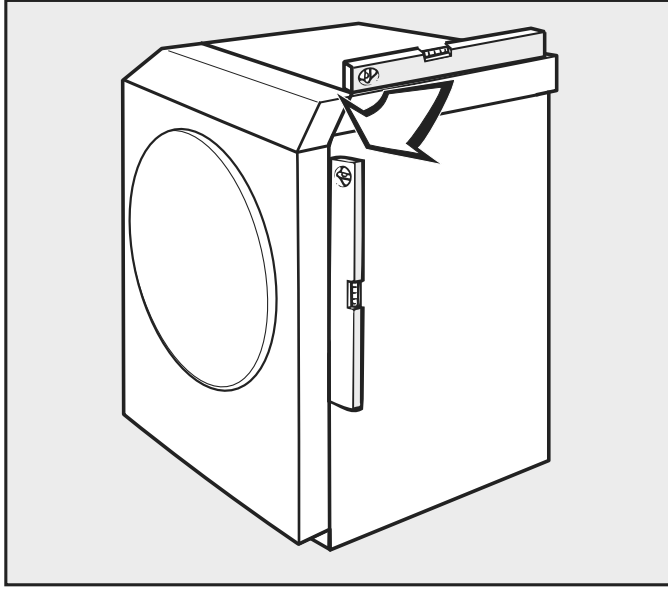

Kurutma makinesi, tehlikeye yol açmayacak şekilde kullanılması için dik ve sağlam durmalıdır.

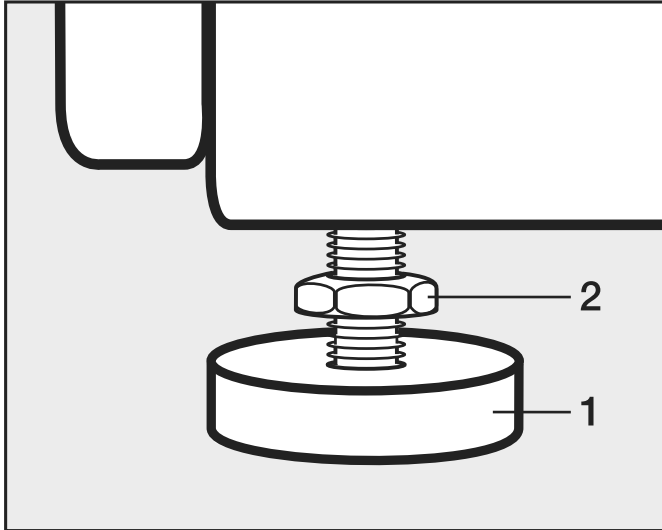

- Cıvataları (2) çözünüz.
- Vidalı ayakları (1) çevirerek zemindeki eşitsizlikleri dengeleyiniz.
- Cıvataları (2) gövdeye doğru çevirerek sıkınız.

Elektrik bağlantısı

Elektrik bağlantısı bir uzman elektrikçi tarafından gerçekleştirilmelidir.

- Elektrik bağlantısı sadece ülke yasalarına, yönetmeliklerine ve direktiflerine ve ayrıca yerel şartlara ve gerekliliklere göre gerçekleştirilmiş bir elektrik tesisatına yapılmalıdır. Ayrıca elektrik tedarik firmasının ve sigorta şirketinin yönetmelikleri, kazalardan korunma yönetmelikleri ve genel kabul gören teknik standartlar da dikkate alınmalıdır.
- Kurutma makinesinin güvenilir ve güvenli işletimi sadece resmi elektrik şebekesine bağlanması halinde garanti edilir.

Gerekli elektrik gerilimi, güç tüketimi ve sigorta bilgileri kurutma makinesinin tip etiketinde verilmiştir. Elektrik bağlantısı gerçekleştirilmeden önce, şebeke geriliminin tip etiketinde belirtilen gerilim değerleri ile uyduğundan emin olunuz!

Farklı gerilim değerlerinde kurutma makinesinin çok yüksek bir besleme gerilimi sonucu zarar görmesi tehlikesi mevcuttur.

- Tip etiketinde birden fazla gerilim değeri belirtilmişse, kurutma makinesi uygun giriş gerilimine bağlantı için dönüştürülebilir. Bu dönüştürme işlemi sadece yetkili bayi veya Miele yetkili servisi tarafından gerçekleştirilmelidir. Dönüştürme sırasında devre şemasındaki kablaj talimatları dikkate alınmalıdır.

Kurutma makinesi IEC 60309-1 standardına uygun bir fiş donanımı veya sabit bir bağlantı üzerinden bağlanabilir. Sabit bağlantı için kurulum yerinde tüm kutuplar için bir yalıtım tertibatı mevcut olmalıdır.

Şebeke yalıtım tertibatı olarak en az 3 mm kontak açıklığına sahip anahtarlar kullanılabilir. Buna devre kesiciler, sigortalar ve kontaktörler dahildir (IEC/EN 60947).

Elektrik beslemesi yalıtımı, erişilebilen her yerden ve her zaman gözetim altında olamıyorsa, şebeke yalıtım tertibatı (fiş donanımı dahil) yanlışlıkla ve yetkisiz açılmaya karşı emniyet altına alınmış olmalıdır.

Faydalı bilgi: Elektrik güvenliği kontrollerinin (örneğin bir bakım veya onarım sırasında) daha kolay gerçekleştirilebilmesi için kurutma makinesi fiş donanımı üzerinden bağlanmalıdır.

- Kurutma makinesini otomatik olarak kapatan donanımlar tesis edilmemelidir (örneğin zamanlayıcılar).
- Yerel yönetmelikler uyarınca bir kaçak akım devre kesici (RCD) tesis edilmesi gerekiyorsa, B tipi bir kaçak akım devre kesici kullanılabilir.
- Yerel ve ulusal kurulum kuralları uyarınca bir potansiyel dengelemesi zorunlu olduğu takdirde, iyi bir kontak bağlantısına sahip potansiyel dengelemesi oluşturulmalıdır. Potansiyel dengelemesi, >10 mA deşarj akımında uygulanmalıdır.

Hava giriři ve atık hava tahliyesi

Havalandırma ve hava tahliyesi

Kurutma için gerekli hava, makinenin kurulduđu odadan alınmaktadır.

Örneğin dış duvara kapatılamayan havalandırma menfezleri monte ederek oda havalandırmasının yeterli olmasını sağlayınız.

- Tüm hava giriş ve çıkış delikleri kapatılamaz olmalıdır.
- Oda havalandırması, ancak negatif basınç oluşmuyorsa kusursuzdur. Örneğin dış duvarda havalandırma menfezleri kullanarak negatif basınç oluşmasını önleyiniz.
- Her bir kurutma makinesi için havalandırma menfezi başına 237 cm^2 enine kesit öngörülmelidir.

Kurutma makinesi, oda havasını arka paneli üzerinden çeker. Bundan dolayı duvar ile arasında yeterli mesafe bırakılmış olmalıdır. Aksi takdirde yeterli hava giriři sağlanamaz ve kurutma makinesinin işlevleri kısıtlanabilir.

Gerekli duvar mesafelerini dikkate alınız.

Kurutma makinesinin alt tarafı ile zemin arasındaki hava boşluğu kesinlikle küçültülmemelidir (örneğin baza, yüksek kıllı halıfleks nedeniyle).

Atık hava tahliyesi

Kurutma makinesi, sadece kurutma sırasında oluşan nemli atık hava, tesis edilmiş olan bir hava tahliye borusu üzerinden dışarı atılıyorsa çalıştırılmalıdır.

Atık hava tahliyesinin tasarlanması ve uygulanması sırasında istisnaları, ülkenizde geçerli yapı yönetmeliğine uygun olarak uygulayınız. Yetkili baca temizleme kuruluşuna danışınız.

- Hava tahliye borusu kurulumu sırasında kurutma makinesi elektrik şebekesinden ayrılmış olmalıdır.
- Geçmeli bağlantı yerlerinin tamamen sızdırmaz olduğundan emin olunuz.
- Sadece en az $80 \text{ }^\circ\text{C}$ sıcaklığa dayanıklı malzemeler kullanınız.
- Atık hava tahliyesinde yoğuşma suyu oluşur. Bundan dolayı atık hava tahliyesinin en alçak noktasında bir yoğuşma suyu tahliyesi öngörünüz.

Hava tahliye borusunun ağzı (örneğin duvar borusu), atık hava,

- tekrar kurulum yerine geri dönmeyecek şekilde konumlandırılmalıdır.
- yapısal hasarlara veya öngörülemeyen zararlara yol açmayacak şekilde konumlandırılmalıdır.

Kurutma için gerekli hava kurulum yerinden alınır. Bu nedenle kurutma sırasında ortam havalandırmasının yeterli olmasını sağlayınız. Aksi takdirde, diğer teknik sistemlerden veya yakıtlı ısıtma sistemlerinden atık gazların geri çekilmesi olasılığı nedeniyle boğulma tehlikesi oluşur ve kurutma süresi normalden çok daha uzun sürer.

Şunlardan kaçını-
nız:

- Uzun hava tahliye boruları.
- Çok sayıda dirsek veya kavisler.

Bu şekilde düşük kurutma performansını ve yüksek bir zaman ve enerji gereksinimini bertaraf edersiniz.

Aşağıda belirtilen-
ler kullanılmalıdır:

- Hava tahliye borusu için: Asgari 100 mm çaplı atık hava hortumu* veya plastik atık su borusu (HT boru sistemleri).
- Bina dışına atık hava tahliyesi için: Duvar borusu* veya pencere bağlantısı*.

*Sonradan satın alınabilen aksesuar

**Toplam boru
uzunluğunun he-
saplanması**

Dirsekler ve çeşitli yapı parçaları içeren atık hava borusu, atık havayı bir sürtünme direncine maruz bırakır. Bu sürtünme direnci, referans boru uzunluğu olarak ifade edilir. **Referans boru uzunluğu** bir dirseğin direncinin örneğin 1 metrelik düz bir plastik atık su borusu ile karşılaştırıldığında ne kadar daha büyük olduğunu belirtir (Tablo I).

Tüm yapı parçalarının referans boru uzunluklarını topladığınızda, **toplam boru uzunluğunu** elde edersiniz. Toplam boru uzunluğu, komple hava tahliye sisteminin direncinin ne kadar olduğunu ifade eder.

Daha büyük bir **boru çapı** direnci azalttığından dolayı büyük bir toplam boru uzunluğu daha büyük bir boru çapı gerektirir (Tablo II).

İşlem şekli

1. Düz olarak döşenecek atık hava borusu için gerekli uzunluğu ölçün. Bu değeri **Tablo I**'de belirtilen ilgili referans boru uzunluğu ile çarpın.
2. Gerekli dirsek ve yapı parçası sayısını belirleyin. Referans boru uzunluklarını **Tablo I** yardımıyla toplayın.
3. Yeni belirlediğiniz referans boru uzunluklarını toplayın: Toplam boru uzunluğunu elde edersiniz.
4. **Tablo II**'den bu toplam boru uzunluğu için hangi boru çapının gerekli olduğunu belirleyin.

Tablo I	
Yapı parçaları	Referans boru uzunluğu
Hava tahliye hortumu (Alu-Flex)* / Boru (en az 80 °C sıcaklığa dayanıklı) – 1 m düz döşenmiş veya 1 m düz boru – 45°'lik dirsek (dirsek yarıçapı = 0,25 m) – 90°'lik dirsek (dirsek yarıçapı = 0,25 m)	1,0 m 0,6 m 0,8 m
Atık hava tahliyesinin tasarımı ve uygulanmasında duvar borusu veya pencere bağlantısı kullanımı bir istisnadır. Bu tür kullanım, ilgili ülkedeki yapı yönetmeliğinde öngörüldüğü gibi olmalıdır. Yetkili baca temizleme kuruluşuna danışınız.	
Duvar borusu* veya pencere bağlantısı* – Izgaralı – Tek yönlü klapeli (hareketli klape)	3,8 m 1,5 m
Tek yönlü klape*	14,3 m
* Sonradan satın alınabilen aksesuar	

Tablo II	
İzin verilen azami toplam boru uzunluğu	Gerekli çap
20 m	100 mm
40 m	125 mm
80 m	150 mm

Hesaplama örneği

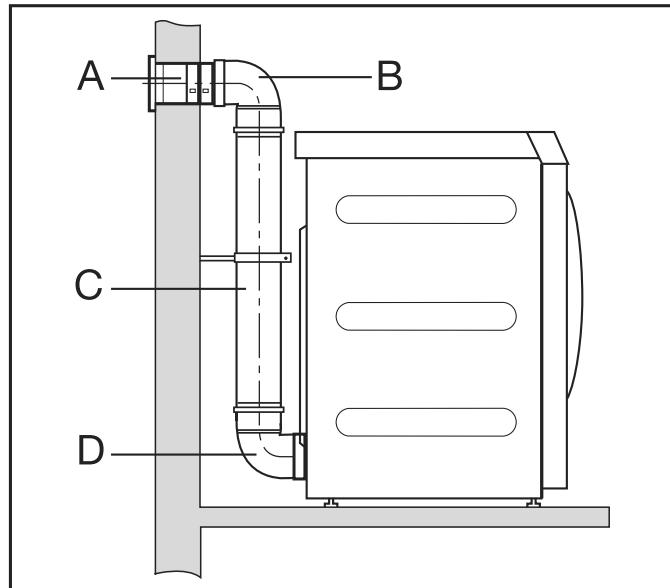

A	Duvar borusu, ızgaralı = 1 x 3,8 m referans boru uzunluğu	= 3,8 m
B/D	2 adet dirsek, 90° = 2 x 0,8 m referans boru uzunluğu	= 1,6 m
C	0,5 m boru = 0,5 x 1 m referans boru uzunluğu	= 0,5 m
Toplam boru uzunluğu		= 5,9 m

Sonuç: Toplam boru uzunluğu 20 m'den kısadır (Tablo II uyarınca). Bu nedenle 100 mm boru çapı yeterlidir.

Atık hava bağlantısı ölçüleri

Üstten görünüm

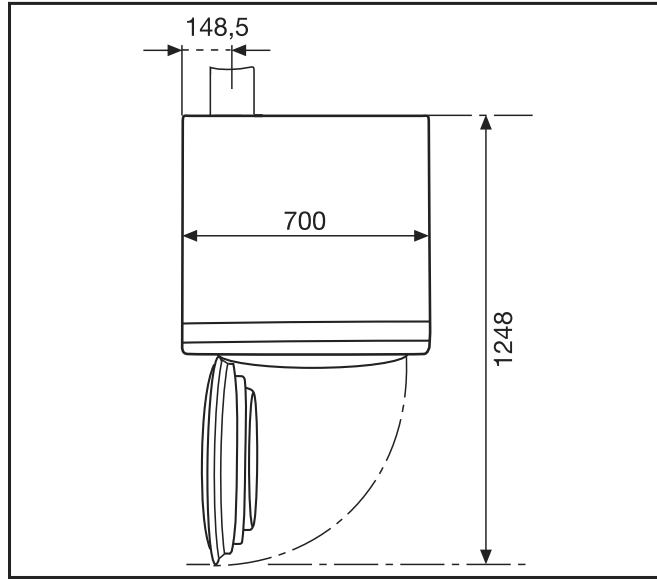

Arkadan görünüm

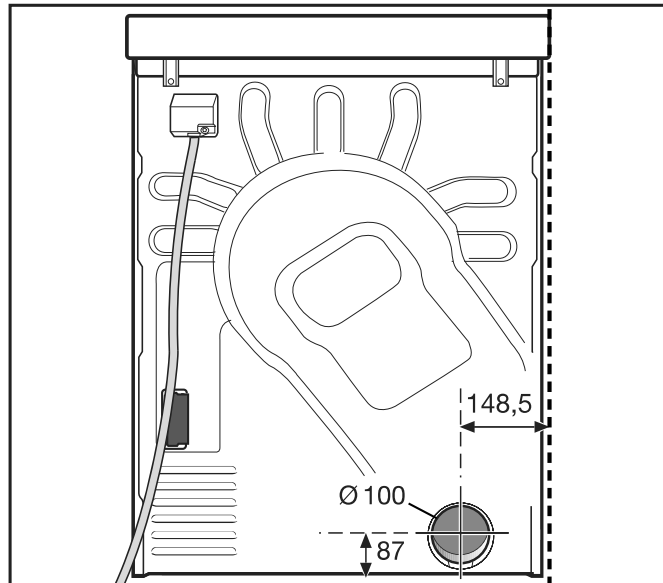

Borular aracılığıyla atık hava tahliyesi

Aşağıda belirtilenlere ihtiyacınız var:

- Bağlantı ucu (birlikte verilmiştir).
- Piyasada satılan borular ve geçiş parçaları.

Montaj

Sadece en az 80 °C sıcaklığa dayanıklı malzemeler kullanınız.

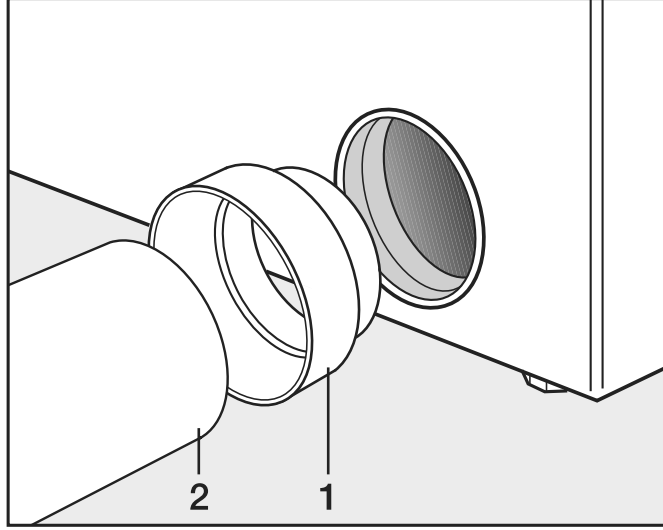

- Bağlantı ucunu (1) ve boruyu (2) monte ediniz.

⚠ Birleşme yerlerine ısıya dayanıklı metal yapıştırma bandı sarınız.

Alu-Flex aracılığıyla atık hava tahliyesi

Aşağıda belirtilenlere ihtiyacınız var:

- Adaptör (cihazla birlikte verilir).
- Alu-Flex hava tahliye hortumu (sonradan satın alınabilen aksesuar).

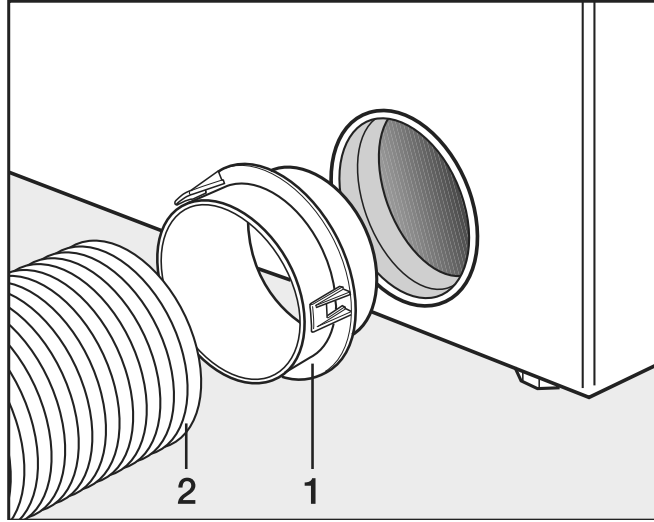

- Adaptörü (1) ve Alu-Flex hava tahliye hortumunu (2) monte ediniz.

⚠ Birleşme yerlerine ısıya dayanıklı metal yapıştırma bandı sarınız.

Atık hava toplama kanalı

Bir atık hava toplama kanalının kullanılmasına sadece istisnai durumlarda izin verilir. Kullanılması halinde atık hava toplama kanalı, yetkili baca temizleme kuruluşu tarafından test edilip onaylanmalıdır.

⚠ Her bir kurutma makinesi için bir adet tek yönlü klape monte edilmelidir.
Aksi takdirde geri akan yoğuşma suyu nedeniyle kurutma makinesi zarar görebilir ve elektrik güvenliği olumsuz etkilenir.

3 ila en fazla 5 kurutma makinesinin kurulumunda boru çapı **D** büyütülmelidir.

Kurutma makinesi sayısı	Tablo II'den elde edilen boru çapı büyütme katsayısı
3	1,25
4-5	1,5

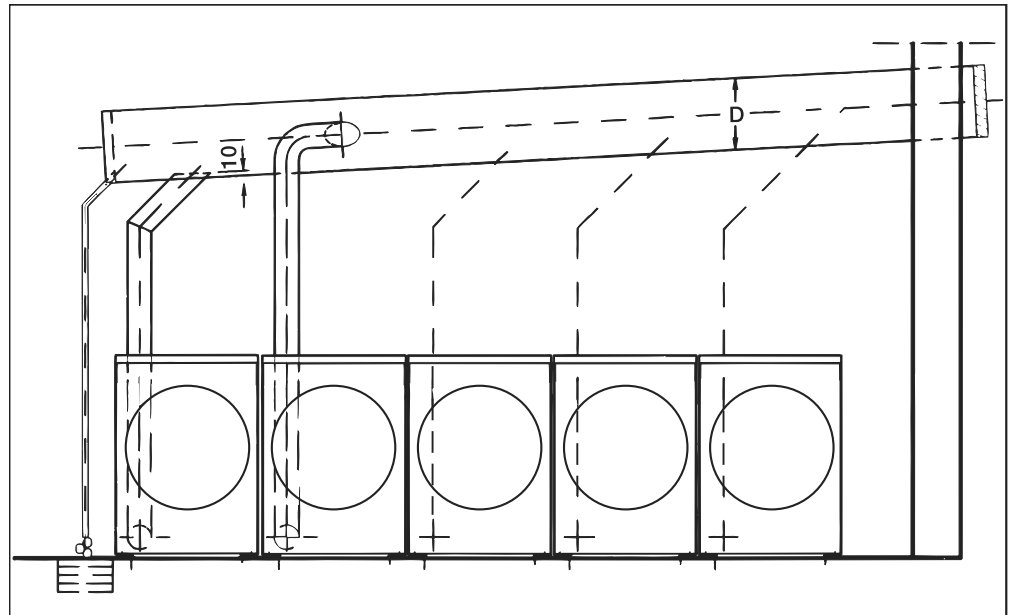

⚠ Kurutma makinesinin dış gövde panelleri olmadan ile kullanılması halinde elektrik çarpması ve yaralanma tehlikesi vardır.
Dış gövde paneli söküldüğünde, akım ileten veya dönen makine parçalarına erişim mümkün olur.
Kurutma makinesinin kurulumunu tamamladıktan sonra, sökülebilir tüm dış gövde paneli parçalarının tekrar eksiksiz olarak monte edilmiş olduğundan emin olunuz.

Sonradan satın alınabilen aksesuarlar

► Sadece Miele tarafından açık bir şekilde onaylanmış aksesuarlar cihaza monte edilebilir veya takılabilir. Başka parçaların monte edilmesi veya takılması halinde garanti, performans ve/veya ürün sorumluluğu talepleri geçersiz olur.

İletişim kutusu

Opsiyonel olarak temin edilebilen iletişim kutusu ile Miele'nin ve diğer tedarikçilerin harici donanımları Miele Professional cihazına bağlanabilir. Harici donanımlar, örneğin ödeme sistemi, azami yük ünitesi, basınç sensörü veya harici hava tahliye klapesidir.

İletişim kutusunun elektrik beslemesi Miele Professional makinesi üzerinden gerçekleşir.

Ayrı olarak temin edilebilen set, iletişim kutusu ve makineye ya da duvara kolayca takılabilmesi için ilgili montaj malzemelerinden oluşur.

XKM 3200 WL PLT

Opsiyonel olarak temin edilebilen Miele iletişim modülü, Miele Professional makinesi ile veri işleme cihazı arasında Ethernet veya Wi-Fi standardı tabanlı bir veri bağlantısı kurar.

İletişim modülü makinelerin standart iletişim modülü slotuna takılır. İletişim modülü, uygulama aracılığıyla harici sistemlerle (örneğin merkezi akıllı kasiyer terminalleri veya ödeme çözümleri) akıllı bir şekilde iletişim kurma imkanı sunar. Ayrıca, cihaz durumu ve program durumu hakkında ayrıntılı bilgi verilebilir.

Bu modül, Miele MOVE ile kablolu iletişimin temelini oluşturur.

Evsel ortamda kullanım için cihazın “Miele@Home” uygulamasına eklenmesi mümkün değildir.

İletişim modülü, sadece endüstriyel kullanım için öngörülmüştür ve doğrudan Miele Professional makinesi üzerinden şebeke gerilimi ile beslenir. Ek bir şebeke bağlantısına gerek yoktur. İletişim modülünden çıkan Ethernet arayüzü, EN 60950 standardı uyarınca SELV'e (çok düşük güvenlik gerilimi) uygundur. Bağlı harici cihazlar da SELV'ye uygun olmalıdır.

Veri gizliliği ve veri güvenliği

Ağ bağlantısı fonksiyonunu etkinleştirdiğiniz veya cihazınızı internete bağladığınız zaman, cihazınız Miele Bulut sunucusuna aşağıdaki verileri gönderir:

- Cihaz seri numarası
- Cihaz tipi ve teknik donanım
- Cihaz durumu
- Cihazınızın yazılım sürümü ile ilgili bilgiler

Bu veriler, başta spesifik bir kullanıcıya atanmaz ve kalıcı olarak kaydedilmez. Cihazınızı bir kullanıcı ile eşleştirdikten sonra veriler kalıcı olarak kaydedilir ve spesifik olarak atanır. Verilerin aktarılması ve işlenmesi, yüksek Miele güvenlik standardına uygun olarak yapılır.

Ağ yapılandırması fabrika ayarı

İletişim modülünün veya entegre Wi-Fi modülünüzün tüm ayarlarını fabrika ayarlarına geri döndürebilirsiniz. Cihazınızı elden çıkaracağınız, satacağınız veya ikinci el bir cihazı işleme alacağınız zaman ağ yapılandırmasını varsayılan fabrika ayarına geri getiriniz. Tüm kişisel verileri kaldırdığınızdan ve makinenin eski sahibinin kurutma makinesine erişmesinin mümkün olmadığından sadece bu şekilde emin olabilirsiniz.

Telif hakları ve lisanslar

İletişim modülünün kullanımı ve kumandası için Miele, kendi yazılımlarını ya da Açık Kaynak lisans koşulları kapsamında olmayan üçüncü taraf yazılımlarını kullanmaktadır. Bu yazılımlar/yazılım bileşenleri telif hakları ile korunur. Miele'nin ve üçüncü tarafların telif haklarına saygı gösterilmesi gerekmektedir.

Ayrıca bu iletişim modülünde Açık Kaynak lisans koşulları bağlamında aktarılabilir olan yazılım bileşenleri de mevcuttur. İlgili telif hakkı bildirimleriyle birlikte, mevcut Açık Kaynak bileşenlerine, geçerli lisans koşullarının kopyalarına ve diğer bilgilere, bir web tarayıcısı (https://<ip_adresse>/Licenses) üzerinden IP ile yerel olarak ulaşabilirsiniz. Orada ifade edilen Açık Kaynak lisans koşullarıyla ilgili yükümlülük ve garanti düzenlemeleri, sadece ilgili hak sahipleriyle ilgili olarak geçerlidir.

Ödeme sistemi

Kurutma makinesi opsiyonel olarak bir ödeme ünitesi (sonradan satın alınabilen Miele aksesuarı) ile donatılabilir. Bunun için Miele yetkili servisinin kurutma makinesi elektroniğinde bir ayar programlaması ve ödeme ünitesini bağlaması gerekir.

Bir ödeme ünitesinin bağlanması için Miele Connector-Box veya KOM modülü aksesuarı gereklidir.

Orijinal yedek parçalar ve aksesuarlar

Cihazınızın seri üretiminin sonlanmasının ardından Miele, size işlevsel yedek parçalar için 15 yıla varan teslimat garantisi sunuyor (bu garanti dijital ürünler veya proses dokümantasyonuna yönelik ürünler için geçerli değildir). Ayrıca cihaz fonksiyonu açısından önemli orijinal yedek parçalar için de genelde bir teslimat kapasitesi mevcuttur.

Yüksek kaliteleri sayesinde Miele cihazlarının kullanım ömürleri oldukça uzundur. Buna rağmen bir onarıma ihtiyaç duyulması durumunda, seri üretimin sonlandırılmasının ardından, cihaz fonksiyonu açısından önemli orijinal yedek parçalar için 15 yıla kadar varan teslimat garantisi söz konusudur (bu garanti dijital ürünler veya proses dokümantasyonu için olan ürünler için geçerli değildir).

Yedek parça ve aksesuar ihtiyacınız olması veya özel danışmanlık hizmeti talep etmeniz halinde Miele yetkili servisine başvurunuz.

⚠ Onarım çalışmalarının usulüne uygun bir şekilde yapılmaması nedeniyle tehlike.

Onarım çalışmaları esas olarak sadece bir elektrik teknisyeni tarafından geçerli güvenlik şartları dikkate alınarak gerçekleştirilmelidir.

Elektrikli cihazların onarımı, değiştirilmesi, kontrolü ve bakımı için ilgili yasal esaslar, endüstriyel kazaların önlenmesine dair yönetmelikler ve geçerli standartlar dikkate alınmalıdır.

Cihazda bakım ve onarım çalışmaları gerçekleştirilmeden önce gerilim taşıyan tüm kabloların güvenli bir şekilde yalıtılması gerekir.

Teknik veriler

Yükseklik	1.020 mm
Genişlik	700 mm
Derinlik	763 mm
Kapak açık durumdayken derinlik	1.248 mm
Ağırlık	72 kg
Kazan kapasitesi	180 l
Azami doldurma miktarı	10 kg (kuru çamaşır ağırlığı)
Bağlantı kablosunun uzunluğu	1.600 mm
Bağlantı gerilimi	bkz. Tip etiketi
Bağlantı değeri	bkz. Tip etiketi
Sigorta	bkz. Tip etiketi
Ampul gücü	bkz. Tip etiketi
Verilmiş olan test işaretleri	bkz. Tip etiketi
İşletim durumunda azami zemin yükü	853 N
Ürün güvenliğine ilişkin olarak uygulanan standartlar	EN 10472, EN 60335 standartları uyarınca
EN ISO 11204/11203 standardı uyarınca çalışma yerindeki emisyon ses basınç seviyesi	50 dB re 20 µPa
İzin verilen ortam sıcaklığı	2–40 °C
Frekans bandı	2,4000 GHz–2,4835 GHz
Maksimum iletim gücü	< 100 mW

AT Uygunluk Beyanı

Miele, PT011 tipi kurutma makinesinin 2014/53/AT sayılı Makine Emniyeti Yönetmeliği'ne uygun olduğunu beyan eder.

AB Uygunluk Beyanı'nın tam metni aşağıdaki internet adreslerinden birinden edinilebilir:

- www.miele.de/professional/index.htm sayfasında “Produkte”, “Download” altında
- <http://www.miele.de/professional/gebrauchsanweisungen-177.htm> sayfasında program adı ve seri numarası girilerek

Miele

Satış ve Pazarlama Şirketinin Adresi:

Miele Elektrikli Aletler Dış Ticaret ve Pazarlama Ltd. Şti
Seba Office Bulvarı
Ayazağa Mah. Mimar Sinan Sok No:21 D:53
34396 Sarıyer / İstanbul / Türkiye

Tel: 0212 390 71 00
Müşteri Hizmetleri: 444 11 22
E-Mail: info@miele.com.tr
Internet: www.miele.com.tr

EEE yönetmeliğine uygundur



Miele & Cie. KG
Carl-Miele-Straße 29, 33332 Gütersloh, Almanya