

Használati és szerelési útmutató Mikrohullámú üzemmóddal kombinált sütő



A használati útmutatót **feltétlenül** olvassa el felállítás, telepítés, üzembe helyezés előtt. Ezáltal megvédi önmagát, valamint elkerüli a károkat.

Tartalom

Biztonsági utasítások és figyelmeztetések	6
Az ön hozzájárulása a környezetvédelemhez	15
Áttekintés	16
Kezelőelemek	17
Be/Ki gomb	18
Kijelző	18
Érintőgombok	18
Piktogramok	20
Kezelési elv	21
Menüpont kiválasztása	21
Beállítás módosítása egy választási listában	21
Beállítás módosítása egy szegmens sávval	21
Üzem mód vagy funkció kiválasztása	21
Számok megadása	22
Betűk megadása	22
A MobileStart funkció aktiválása	22
Felszereltség	23
Típustábla	23
Szállítási csomag	23
Mellékelt és utólag vásárolható tartozékok	23
Biztonsági berendezések	25
PerfectClean bevonatú felületek	25
Első üzembe helyezés	26
Miele@home	26
Alapbeállítások	27
A sütő első felfűtése	28
Beállítások	29
A beállítások áttekintése	29
A „Beállítások“ menü lehívása	31
Nyelv 	31
Pontos idő	31
Dátum	31
Világítás	32
Kijelző	32
Hangerő	32
Egységek	33
Gyors MH	33
Popcorn	33
Booster	33
Javasolt hőmérsékletek	33
Javasolt teljesítmények	34
Utóhűtés	34
Biztonság	34

Miele@home	35
Scan & Connect végrehajtása	35
RemoteUpdate (Távoli frissítés)	36
Távvezérlés	36
A MobileStart funkció aktiválása	37
Szoftver verzió	37
Kereskedő	37
Gyári beállítások	37
Üzemórák	37
Stopper	38
Fő- és almenük	39
Mikrohullámú üzem	41
Működési mód	41
Edényválasztás	41
Alkalmas edények	42
Nem alkalmas edények	43
Edényteszt	44
Fröccsenésgátló fedél	44
Kezelés	45
Ételkészítési folyamat értékeinek és beállításainak módosítása	45
A hőmérséklet módosítása	46
A mikrohullám teljesítmény módosítása	46
Az ételkészítési idő beállítása	46
A beállított ételkészítési idők módosítása	47
A beállított ételkészítési idők törlése	47
Sütési folyamat megszakítása Mikrohullám üzemmódban	47
Ételkészítési folyamat megszakítása és befejezése	48
A sütőtér előmelegítése	48
Booster	48
Előmelegítés	49
Gyors MH és Popcorn	50
Automatikus programok	51
Kategóriák	51
Automatikus programok alkalmazása	51
Fontos használati útmutatások	51
További felhasználások	52
Felolvasztás	52
Melegítés	55
Aszalás	58
Edények melegítése	59
Melegentartás	59
Párolás/főzés	60
Befőzés	62

Tartalom

Fagyasztott termékek/készételek	64
Saját programok	65
Sütés	68
Tanácsok a sütéshez	68
Megjegyzések a sütési táblázatokhoz	68
Útmutatás az üzemmódokhoz.....	68
Sütés (hús)	70
Sütési tippek	70
Megjegyzések a sütési táblázatokhoz	70
Útmutatás az üzemmódokhoz.....	71
Grillezés	72
Tanácsok a grillezéshez.....	72
Megjegyzések a sütési táblázatokhoz	72
Útmutatás az üzemmódokhoz.....	73
Tisztítás és ápolás	74
Nem megfelelő tisztítószer	74
Normál szennyeződések eltávolítása	75
Makacs szennyeződések eltávolítása.....	76
A grillfűtőtest lehajtása	77
Mi a teendő, ha	78
Ügyfélszolgálat	82
Kapcsolatfelvétel üzemzavarok esetén	82
Garancia.....	82
Telepítés	83
Beépítési méretek	83
Beépítés felső vagy alsó szekrénybe.....	83
Oldalnézet.....	84
Csatlakozás és szellőzés.....	85
Sütő beszerelése	86
Elektromos csatlakozás	86
Sütési táblázatok	88
Kevert tészta	88
Gyúrt tészta.....	89
Kelt tészta	90
Túrós-olajos tészta	90
Piskótatészta.....	90
Égetett tészta, leveles tészta, tojásfehérjéből készült sütemény.....	91
Pikáns csemegék.....	91
Marha	92
Borjú	92
Sertés.....	93
Bárány, vadhús.....	94
Szárnyas, hal	95

Adatok a vizsgálóintézetek számára	96
Tesztételek az EN 60350-1 szabvány szerint.....	96
Tesztételek az EN 60705 szabvány szerint (mikrohullámú üzemmód ).....	97
Műszaki adatok	98
Megfelelőségi nyilatkozat.....	98
A kommunikációs modulhoz kapcsolódó szerzői jogok és licencek	98

Biztonsági utasítások és figyelmeztetések

▶ A sütőt mikrohullámú üzemmóddal a továbbiakban az egyszerűsítés kedvéért sütőnek fogjuk nevezni.

Ez a sütő megfelel az előírt biztonsági előírásoknak. Szakszerűtlen használata azonban személyi sérülésekhez és vagyoni károkhoz vezethet.

Olvassa el figyelmesen a Használati- és szerelési utasítást, mielőtt a sütőt üzembe helyezi. Ez fontos útmutatásokat tartalmaz a beépítéshez, a biztonsághoz, a használathoz és a karbantartáshoz. Ezáltal védi önmagát, valamint elkerüli a károkat.

Az IEC/EN 60335-1 szabványnak megfelelően a Miele kifejezetten felhívja a figyelmet arra, hogy a sütő telepítéséről szóló fejezetet valamint a biztonsági előírásokat és figyelmeztetéseket feltétlenül el kell olvasni és be kell tartani.

A Miele nem tehető felelőssé azon károkért, amelyek ezeknek az útmutatásoknak a figyelmen kívül hagyásából származnak.

Őrizze meg a Használati és szerelési utasítást, és adja azt tovább az esetleges következő tulajdonosnak!

Rendeltetésszerű használat

▶ Ez a sütő a háztartásban és a háztartáshoz hasonló felállítási környezetben történő használatra készült.

▶ Ez a sütő nem alkalmas a szabadban történő alkalmazásra.

▶ A mikrohullámmal kombinált sütőt kizárólag a háztartásban általános keretek között használja élelmiszerek felolvasztására, melegítésére, főzésére, sütésére, grillezésére és befőzésére.

Minden más felhasználási mód meg nem engedett.

▶ A gyúlékony anyagok tűzveszélyt okozhatnak.

Ha gyúlékony anyagokat szárít mikrohullám üzemmódban, a nedveségtartalma elpárolog. Ezáltal kiszáradhatnak és meggyulladhatnak. Soha ne használja a sütőt gyúlékony anyagok tárolására és szárítására.

▶ Azok a személyek, akik fizikai, érzékelési vagy szellemi képességeik vagy tapasztalatlanságuk vagy tájékozatlanságuk miatt nem tudják a sütőt biztonságosan kezelni, a kezeléskor felügyelni kell őket.

Ezek a személyek csak akkor kezelhetik a sütőt felügyelet nélkül, ha úgy elmagyarázták nekik, hogy biztonságosan tudják kezelni. Fel kell tudniuk ismerni és meg kell tudniuk érteni a helytelen használat lehetséges veszélyeit.

Biztonsági utasítások és figyelmeztetések

- ▶ A követelmények miatt (pl. hőmérséklet, nedvesség, kémiai ellenállóképeség, kopásállóság és rezgés) a sütőtér speciális világító eszközzel van felszerelve. Ezt a speciális világító eszközt csak rendeltetésszerűen szabad használni. Nem alkalmas helyiségek megvilágítására. A cserét csak a Miele engedélyével rendelkező szakember vagy a Miele ügyfélszolgálat végezheti el.
- ▶ A sütő 1 db F energiahatékonysági osztályú fényforrást tartalmaz.

Gyermekek a háztartásban

- ▶ Használja az üzembehelyezési zárat, hogy a sütőt ne tudják a gyermekek felügyelet nélkül bekapcsolni.
- ▶ A nyolc év alatti gyermekeket tartsa távol a sütőtől, kivéve, ha állandó felügyelet alatt állnak.
- ▶ Ezek a személyek csak akkor kezelhetik a sütőt felügyelet nélkül, ha úgy elmagyarázták nekik, hogy biztonságosan tudják kezelni. A gyermekeknek fel kell tudniuk ismerni és meg kell tudniuk érteni a helytelen használat lehetséges veszélyeit.
- ▶ Gyermekeknek nem szabad a sütőt felügyelet nélkül tisztítaniuk vagy karbantartaniuk.
- ▶ Ügyeljen azokra a gyermekekre, akik a sütő közelében tartózkodnak. Soha ne hagyja a gyermekeket a készülékkel játszani.
- ▶ A csomagolóanyagok fulladást okozhatnak. A gyermekek játék közben a csomagolóanyagokat (pl. fólia) magukra tekerhetik, vagy a fejükre húzhatják és megfulladhatnak.
A csomagolóanyagokat tartsa távol a gyermekektől.
- ▶ A forró felületek sérülést okozhatnak. A gyerekek bőre érzékenyebben reagál a magas hőmérsékletekre, mint a felnőtteké. A sütő ajtólapja, a kezelőpanel és a kilépő nyílások felmelegednek.
Ne engedje, hogy gyermekek a sütőhöz üzemelés közben hozzáérjenek.
- ▶ A nyitott ajtó sérülést okozhat. Az ajtó terhelhetősége maximum 8 kg. A nyitott ajtó megsértheti a gyermekeket.
Ne engedje, hogy a gyermekek a nyitott ajtóra álljanak, üljenek azon lógjanak.

Biztonsági utasítások és figyelmeztetések

Műszaki biztonság

▶ A szakszerűtlen telepítési és karbantartási munkálatok vagy javítások veszélyeztethetik a felhasználót. A telepítési és karbantartási munkálatokat vagy javításokat csak a Miele által engedélyezett szakemberek végezhetik el.

▶ A sütő sérülései veszélyeztethetik az ön biztonságát. Ellenőrizze a látható sérüléseket. Soha ne helyezzen üzembe sérült sütőt.

▶ Lehetséges az önálló vagy a hálózattal nem szinkronban álló energiaellátó rendszer időszakos vagy folyamatos üzemeltetése (például sziget-hálózatok, biztonsági tartalékrendszerek). Az üzemeltetés feltétele, hogy az energiaellátó rendszer megfeleljen az EN 50160 vagy hasonló szabvány előírásainak.

A házi elosztórendszerrel és ezzel a Miele termékkel kapcsolatban előírányzott óvintézkedéseket a működést és a működési módot tekintve sziget üzemben vagy a hálózattal nem szinkronban álló üzem esetén is biztosítani kell, illetve azonos intézkedésekkel kell helyettesíteni a telepítésnél. Mint például a VDE-AR-E 2510-2 aktuális kiadványában leírtak szerint.

▶ Hibás készüléknél bekapcsolt állapotban mikrohullámok léphetnek ki, ami veszélyt jelent a felhasználóra nézve. A sütőt a következő esetekben ne használja:

- az ajtó el van görbülve,
- az ajtópántok lógnak,
- a házon, az ajtón, vagy a sütőtér falain látható lyukak vagy repedések vannak.

▶ Ennek a sütőnek az üzemeltetési biztonsága csak akkor biztosított, ha előírászerűen van a védővezető rendszerre csatlakoztatva. Ennek az alapvető biztonsági feltételnek meg kell lennie. Kétséges esetben ellenőriztesse a berendezést egy elektrotechnikai szakemberrel.

▶ A sütő adattábláján található csatlakoztatási adatoknak (frekvencia és feszültség) feltétlenül meg kell egyezniük a villamos hálózat adataival, hogy a sütő ne károsodjon. Hasonlítsa össze ezeket az adatokat csatlakoztatás előtt. Kétség esetén kérdezzen meg egy elektrotechnikai szakembert.

▶ Az elosztók vagy hosszabbító kábelek nem garantálják a szükséges biztonságot (tűzveszély). Ezekkel ne csatlakoztassa a sütőt a villamos hálózatra.

▶ A sütőt csak beépítve használja, hogy a biztonságos működése szavatolva legyen.

Biztonsági utasítások és figyelmeztetések

- ▶ Ezt a sütőt nem szabad nem rögzített helyeken (pl. hajókon) üzemeltetni.
- ▶ Az áramütés sérülésveszélyt okoz. Az áramvezető csatlakozók megérintése, valamint a villamos és mechanikai felépítés megváltoztatása veszélyt jelent önre, és adott esetben a sütő működési zavarához vezethet.
Soha ne nyissa ki a készülék házát.
- ▶ A garanciaigény elvész, ha a sütő javítását nem a Miele által felhatalmazott ügyfélszolgálat végzi el.
- ▶ Csak eredeti tartozékok esetén garantálja a Miele, hogy a biztonsági követelményeket teljesíti. Hibás alkatrészeket csak eredeti alkatrészekre szabad kicserélni.
- ▶ Azoknál a sütőknél, amelyeket csatlakozóvezeték nélkül szállították ki, a Miele által felhatalmazott villamos szakembernek kell telepíteni egy speciális csatlakozóvezetékét (lásd a „Telepítés“, „Villamos csatlakozás“ fejezet).
- ▶ Ha csatlakozóvezeték sérült, a Miele által felhatalmazott villamos szakembernek kell telepíteni egy speciális csatlakozóvezetékét (lásd a „Telepítés“, „Villamos csatlakozás“ fejezet).
- ▶ Beszerelési és karbantartási munkák, vagy javítások előtt a sütőt le kell választani a hálózatról. Ezt a következőképpen biztosítsa:
 - kapcsolja le a háztartás villamos hálózatának biztosítóját, vagy
 - csavarja ki teljesen a ház becsavarható biztosítóit, vagy
 - húzza ki a hálózati csatlakozót (ha van) a dugaszoló aljzatból. Ne a hálózati csatlakozó vezetékét, hanem a hálózati csatlakozót húzza.
- ▶ A kifogástalan működéshez a sütőnek megfelelő hideg levegő ellátásra van szüksége. Ügyeljen arra, hogy ez ne károsodjon (pl. ha a hővédő léceket beépíti a szekrénybe). Továbbá a szükséges hideg levegőt nem szabad más hőforrásoknak túlságosan kitenni (pl. szilárd tüzelőanyaggal üzemelő tűzhelyek).
- ▶ Ha a sütőt egy bútor előlap mögé (pl. ajtó) építették be, soha ne csukja be az előlapot, amíg a sütőt használja. A zárt bútor előlap mögött felgyülemlik a meleg és a nedvesség. Ezáltal a sütő, a szekrény és a talaj is károsodhat. Csak akkor csukja be a bútor ajtót, ha a sütő teljesen lehűlt.

Biztonsági utasítások és figyelmeztetések

Szakszerű használat

▶ A forró felületek sérülést okozhatnak. A sütő üzemelés közben forró lesz. Megégetheti magát a sütőtérrel, a fűtőtestekkel, az étellel és a tartozékokkal.

Használjon edényfogó kesztyűt, amikor beteszi vagy kiveszi a forró ételt, vagy amikor a forró sütőtérbe kell benyúlnia.

▶ Ha az élelmiszer a sütőtérben füstölni kezd, hagyja a sütőajtót zárva, hogy az esetlegesen keletkező lángokat elfojtsa. A sütő kikapcsolásával és a hálózati csatlakozó kihúzásával állítsa le a folyamatot.



Csak akkor nyissa ki az ajtót, ha a füst már elszívásra került.

▶ A bekapcsolt sütő közelében lévő tárgyak magas hőmérsékletnél meggyulladhatnak. Soha ne használja a sütőt helyiségek fűtésére.

▶ Az olajok és zsírok túlhevülve meggyulladhatnak. A zsírral és olajjal végzett munkálatok során ne hagyja a sütőt felügyelet nélkül. A meggyulladt olajat vagy zsírt soha ne oltsa vízzel. Kapcsolja ki a készüléket, és fojtsa el a lángokat úgy, hogy zárva hagyja az ajtót.

▶ Élelmiszerek grillezésénél a túl hosszú grillezési idő az étel kiszáradásához és esetleg öngyulladásához vezethet. Tartsa be a javasolt sütési időket.

▶ Vegye figyelembe, hogy a mikrohullámú üzemmódban a sütés, felmelegítés vagy felolvasztás során az időértékek gyakran jelentősen rövidebbek, mint a mikrohullám nélküli üzemmódban. Túl hosszú idő az étel kiszáradásához és esetleg annak felgyulladásához vezethet.

Tartsa be a grill üzemmódoknál a javasolt sütési időket. Ne használja a Mikrohullám  üzemmódot pl. virágok, fűszernövények, kenyér, zsemle szárítására. Soha ne használja a grill üzemmódokat virágok vagy gyógynövények szárításához. Használja az Hőlégkeverés plusz  üzemmódot, és feltétlenül felügyelje a folyamatot!

▶ Ha az ételek elkészítéséhez alkoholos italokat használ fel, ügyeljen arra, hogy az alkohol magas hőmérsékleteken elpárolog. Ez a gőz a forró fűtőtesteken meggyulladhat.

▶ Az ételek melegen tartásához a maradék hő felhasználás közben a magas páratartalom és a kondenzvíz miatt korrózió képződhet a sütőben. A kezelőfelület, a munkalap vagy a beépítő szekrény károsodhat. Hagyja bekapcsolva a sütőt, állítsa be a legalacsonyabb hőmérsékletet a kiválasztott üzemmódban. A hűtőventilátor automatikusan bekapcsolva marad.

Biztonsági utasítások és figyelmeztetések

- ▶ Azok az ételek, amelyeket a sütőtérben tart melegen vagy tárol, kiszáradhatnak és a kilépő nedvesség korrózióhoz vezethet a sütőben. Ezért fedje le az ételt.
- ▶ A meleg felgyülemelésétől a sütő károsodhat. Soha ne bélelje ki a sütőtér alját pl. alufóliával vagy sütővédő fóliával. Ha a sütőtér padlóját az ételkészítés vagy edénymelegítés során lera-köfelületként akarja használni, kizárólag az Hőlégkeverés plusz  vagy Eco-hőlégkeverés  üzemmódokat használja Booster funkció nélkül.
- ▶ A párolótér alját károsíthatja a tárgyak oda-vissza tolása. Ha lábasokat, edényeket vagy serpenyőket helyez a párolótér aljára, azokat ne tologassa rajta oda-vissza.
- ▶ A vízgőz sérülést okozhat. Ha hideg folyadék ömlik forró felületre, akkor gőz keletkezik, ami erős forrázáshoz vezethet. Emellett a forró felületek a hirtelen hőmérséklet-változás miatt károsodhatnak. Soha ne öntsön hideg folyadékokat közvetlenül a forró felületekre.
- ▶ A sütő nem alkalmas használati tárgyak tisztítására és fertőtlenítésére, mivel magas hőmérséklet keletkezik. Kivételkor égési sérülés veszélye áll fenn.
- ▶ Fontos, hogy a hőmérséklet az ételben egyenletesen eloszoljon, és elegendő magas is legyen. Fordítsa meg az ételt vagy keverje meg, hogy egyenletesen felmelegedjen és vegye figyelembe a megadott kiegyenlítődési időket a melegítéskor, felengedéskor, főzéskor. A kiegyenlítődési idő az egy nyugalmi idő, ami közben a hőmérséklet az ételben egyenletesen eloszlik.
- ▶ Főzésnél, különösen folyadékok utánmelegítésekor Mikrohullám  üzemmódban előfordulhat, hogy a forrási hőmérsékletet elérte, de tipikus gőzbuborékok még nem lépnek fel. A folyadék nem egyenletesen forr. Ez a forrási késedelem robbanásszerű túlfőzéshez vezethet, és így az edény kivételekor megégetheti magát a forró folyadékkal. Kedvezőtlen körülmények között a nyomás olyan erős lehet, hogy az ajtó magától kinyílik. A folyadékot melegítés/főzés előtt keverje meg. A melegítés után várjon minimum húsz mp-et, mielőtt az edényt kiveszi a sütőtérből. A melegítés alatt az edénybe tehet egy üveg pálcát vagy hasonló tárgyat, ha van rá mód.

Biztonsági utasítások és figyelmeztetések

▶ A forró ételek sérülést okozhatnak. Ételek melegítésekor a hő közvetlenül az ételben jön létre, ami által az edény hidegebb marad (kivétel: sütőben használható köedény). Az edény csak az étel hőátadásától melegszik fel.

Az étel kivétele után ellenőrizze, hogy a kívánt hőmérsékletű-e. Ne az edény hőmérséklete alapján ítélje meg! **Különösen bébiétel melegítésekor ügyeljen a megfelelő hőmérsékletre!** A melegítés után jól keverje meg a bébiételt vagy rázza össze, és kóstolja meg, nehogy a bébit megégesse.

▶ A zárt edényekben vagy flakonokban felgyülemlt túlnyomás sérülést okozhat. Lezárt tartályokban, vagy palackokban melegítés közben nyomás képződik, amely robbanáshoz vezethet.

Soha ne melegítsen ételt vagy folyadékot zárt edényben vagy palackban. Először nyissa ki az edényeket, és cumisüvegek esetén először távolítsa el a zárókupakot és a szívókát.

▶ Ha héj nélküli tojást melegít, akkor a tojássárgája a készítés után nagy nyomással kispriccelhet.

Előzőleg többször szurkálja meg a tojás sárgájának hárttyáját.

▶ Ha tojást a héjában melegít, az még a sütőtérből való kivételt követően is szétduzzanhat.

Tojást a héjában csak speciális edényben főzzön. Ne melegítsen főtt tojást Mikrohullám  üzemmódban.

▶ Ha erős héjú élelmiszereket, mint paradicsom, virsli, héjában főtt krumpli, padlizsán, melegít, azok felhasadhatnak.

Elkészítés előtt szurkálja meg, illetve vagdossa be ezeket az élelmiszereket, hogy a keletkező gőz el tudjon szökni.

▶ A higanyos vagy folyadék hőmérők nem alkalmasak magas hőmérsékletre, és könnyen széttörnek.

Az étel hőmérsékletének ellenőrzéséhez szakítsa meg a készülék működését. Az étel hőmérsékletének méréséhez erre alkalmas speciális hőmérőt használjon.

▶ A magokkal, cseresznyemagokkal vagy zselével töltött párnák és hasonló dolgok akkor is meggyulladhatnak, ha melegítés után kivette már őket a sütőből.

Ne melegítse azokat a sütőben.

Biztonsági utasítások és figyelmeztetések

▶ Üreges fogantyúval és fedélfogantyúval rendelkező edények üregeibe nedvesség kerülhet, a nedvesség gőzétől erős nyomás keletkezhet, amely az üregeket szétrobbanthatja (Kivéve, ha az üregek elegendően szellőznek).

Mikrohullám  üzemmódban ne használjon üreges fogantyúval és fedélfogantyúval rendelkező edényeket.

▶ A nem mikrohullámozható műanyag edény a Mikrohullám  üzemmódban és a mikrohullámmal működő üzemmódokban tönkremehet és károsíthatja a sütőt.

Ne használjon fém tartókat, alufóliát, evőeszközt, edényt fém felfekvő felülettel, ólomtartalmú kristályüveget, recézett peremű tálakat, nem hőálló műanyag edényt, fa edényt, fémcsipeszt, belső fémhuzalos műanyag és papírcsipeszt, műanyagpoharat, nem teljesen lehúzott alumínium fedéllel (lásd a „Mikrohullám üzemmód“, „Edényválasztás“ fejezetet).

▶ A sütőben nem használható műanyag edény magas hőmérsékleten megolvad, és károsíthatja a sütőt vagy lángra kaphat.

Csak sütőben használható műanyag edényt használjon mikrohullám nélküli üzemmódokban. Vegye figyelembe az edény gyártójának utasításait.

▶ A gyúlékony anyagokból készült edények tűzveszélyesek. Műanyag edényeknek a „Mikrohullám üzemmód“, „Edényválasztás“ fejezetben leírtaknak kell megfelelniük.

Ne hagyja a sütőt felügyelet nélkül, ha az élelmiszert műanyag, papír, vagy más éghető anyagból készült eldobható edényben melegíti vagy főzi.

▶ Melegentartó csomagolások többek között vékony alufóliából állnak, amelyet a mikrohullám visszaver. A papír, amely az alufóliát körülveszi, ezáltal olyan erősen felforrósodhat, hogy kigyullad.

Ne melegítsen mikrohullám üzemmóddal melegentartó csomagolásokban ételt, pl. grillcsirke tasakja.

▶ Ha a sütőt étel nélkül használja vagy helytelen dolgot helyez bele Mikrohullám  üzemmódban vagy mikrohullámmal működő üzemmódban, a sütő sérülhet.

Az üvegtálat **mindig** használja Mikrohullám  üzemmódban, kisebb formákhoz lerakófelületként is.

A mikrohullámmal működő üzemmódokat ne használja edények előmelegítésére vagy fűszerek szárítására.

Helyette használja a(z) Hőlégkeverés plusz  üzemmódot.

Biztonsági utasítások és figyelmeztetések

▶ Zárt dobozokban befőzéskor és melegítéskor túlnyomás keletkezik, ami a szétdurranásukhoz vezethet. Ne főzzön be dobozokban és ne is melegítsen bennük.

▶ A nyitott ajtó sérülést okozhat. A gőzsütő nyitott ajtaja sérülést okozhat, illetve fel lehet bukni benne. Ha nem szükséges, ne hagyja nyitva az ajtót.

▶ Az ajtó terhelhetősége maximum kg. Ne álljon vagy üljön a nyitott ajtóra, és ne állítson rá nehéz tárgyakat. Ügyeljen arra is, hogy ne csípjön be semmit az ajtó és a sütőtér közé. A sütő károsodhat.

A nemesacél felületekre érvényes:

▶ A rétegezett nemesacél felületet a ragasztó károsítja, és elveszti védő hatását a szennyeződésekkel szemben. Ne ragasszon öntapadós cédulákat, ragasztószalagot vagy más ragasztóanyagot a nemesacél felületre.

▶ A mágnesek karcot okozhatnak. A nemesacél felületet ne használja mágnestáblaként.

Tisztítás és ápolás

▶ Az áramütés sérülésveszélyt okoz. A gőztisztító készülék gőze áramvezető alkatrészekre juthat, és zárlatot okozhat. A tisztításhoz soha ne használjon gőztisztító készüléket.

▶ A karcok károsíthatják az üveglapot. Az üveglap tisztításához ne használjon súrolóanyagot, kemény szivacsot vagy kefét és éles fémkaparót.

▶ A konyhasó-tartalmú ételeket azonnal alaposan távolítsa el, ha a sütőtér rozsdamentes acél falaira jutottak, hogy elkerülje a korróziót.

▶ Nedves és meleg helyeken nagyobb valószínűséggel fordulnak elő kártevők (pl. csótány). A sütőt és környezetét mindig tartsa tisztán. A kártevők okozta károkat a garancia nem fedezi.

Tartozék

▶ Kizárólag eredeti Miele tartozékokat használjon. Amennyiben más alkatrészek kerülnek fel- vagy beszerelésre, akkor a garanciára, jótállásra és/vagy termékfelelősségre vonatkozó igények érvényüket veszítik.

▶ A Miele a sütő sorozatgyártásának befejezését követően még akár 15 évig, de legalább tíz évig garantálja a készülék működéséhez szükséges alkatrészek rendelkezésére.

Az ön hozzájárulása a környezetvédelemhez

A csomagolás ártalmatlanítása

A csomagolás a kezelést szolgálja, és megvédi a készüléket a szállítási sérülésektől. A csomagolóanyagokat környezetvédelmi és hulladékkezelés-technikai szempontok alapján választottuk ki, és általában újrahasznosíthatók.

A csomagolásnak az anyagkörforgásba való visszavezetése nyersanyagot takarít meg. Használja az újrafelhasználható anyagok anyagspecifikus gyűjtőhelyeit, és vegye igénybe az anyagspecifikus visszajuttatási lehetőségeket. A szállítási csomagolást a Miele szaktereskedő visszaveszi.

A régi készülék ártalmatlanítása

Az elektromos és elektronikus készülékek számos értékes anyagot tartalmaznak. Ugyanakkor tartalmaznak olyan anyagokat, elegyeket és alkatrészeket is, amelyek működésükhöz és biztonságosságukhoz voltak szükségesek. A háztartási szemétbe kerülve, illetve nem szakszerű kezelés esetén ezek veszélyeztethetik az emberi egészséget és károsíthatják a környezetet. Ezért régi készülékét semmi esetre se dobja a háztartási szemétbe.



Helyette az önkormányzatoknál, a kereskedőknél vagy a Mielénél hivatalosan kijelölt, az elektromos és elektronikus készülékek ingyenes leadására és hasznosítására szolgáló gyűjtő- és visszavételi helyeket használja. Az esetlegesen az ártalmatlanítani kívánt régi készüléken maradt személyes adatok törléséért törvényileg ön felel. Önnek törvényi kötelessége, hogy a készülék által nem szorosán körülzárt, roncsolás nélkül kivehető elhasznált elemeket és akkumulátorokat, valamint lámpákat roncsolás nélkül vegye ki. Vigye el ezeket egy megfelelő gyűjtőhelyre, ahol ingyenesen leadhatja őket. Gondoskodjon arról, hogy a régi készülékét az elszállításig gyermekek elől biztosan elzárt helyen tárolják.

Áttekintés

Sütő

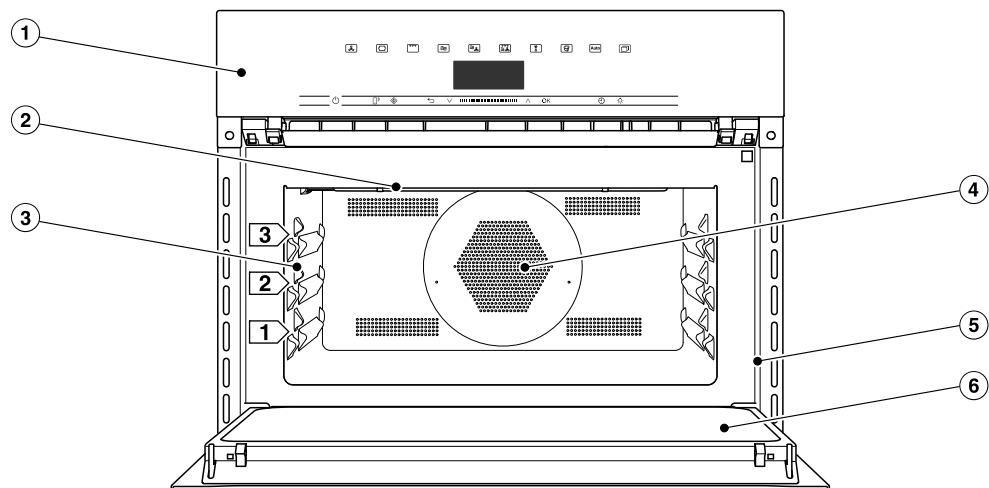

- ① Kezelőelemek
- ② Grillfűtőtest
- ③ 3 szint az üvegtál és a rács megtartására
- ④ Szívónyílás a ventilátor számára a mögötte lévő gyűrű alakú fűtőtesttel
- ⑤ Homlokkeret a típustáblával
- ⑥ Ajtó

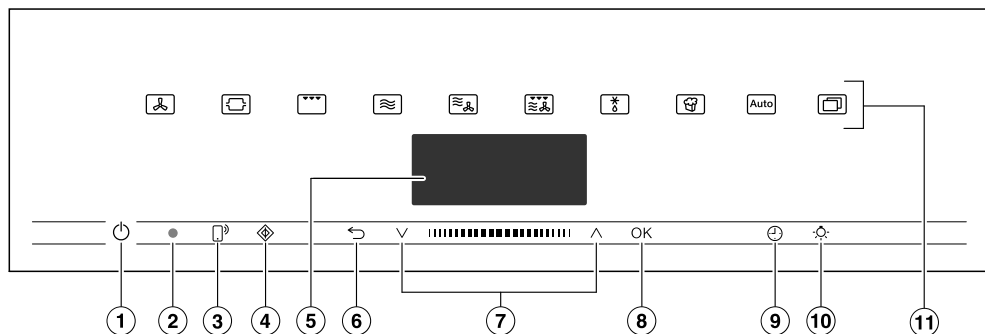

- ① Be/Ki gomb mélyedésben
A sütő be- és kikapcsolásához
- ② Optikai interfész
(csak a Miele Ügyfélszolgálatára szá-
mára)
- ③ Érintőgomb
A sütő vezérléséhez mobil végkészü-
lékével
- ④ érintőgomb
A(z) Gyors MH funkció elindításához
- ⑤ Kijelző
A pontos idő és a kezelési informáci-
ók kijelzője
- ⑥ Érintőgomb
A lépésenkénti visszaugráshoz és a
menüpontok módosításához egy
ételkészítési folyamat alatt
- ⑦ Navigációs felület és nyílgom-
bokkal
A választási listában történő lapozás-
hoz és az értékek módosításához
- ⑧ OK érintőgomb
Funkciók előhívásához és beállítások
mentéséhez
- ⑨ Érintőgomb
Stopper, ételkészítési idő vagy indítá-
si vagy befejezési idő beállításához
az ételkészítési folyamatnál
- ⑩ Érintőgomb
A sütőtér világításának be- és kikap-
csolásához
- ⑪ Érintőgombok
Üzem módok, automatikus progra-
mok és beállítások kiválasztásához

Kezelőelemek

Be-/Ki gomb

A Be-/Ki  gomb egy mélyedésben található, és ujjal történő érintésre reagál.

Ezzel a gombbal kapcsolja ki és be a sütőt.

Kijelző

A kijelző mutatja a pontos időt vagy az üzemmódokra, hőmérsékletekre, elkészítési időkre, automatikus programokra és a beállításokra vonatkozó különböző információkat.

Miután bekapcsolta a sütőt a Be-/Ki  gombbal, megjelenik a főmenü a Üzem-mód választás paranccsal.

Érintőgombok





Az érintőgombok ujjal történő érintésre reagálnak. Minden érintést gombhang erősít meg. Ez a gombhang a(z) További progr.  | Beállítások | Hangerő | Gombhang menüpontban kapcsolható ki.

Ha szeretné, hogy az érintőgombok ki-kapcsolt sütő esetén is reagáljanak, válassza a Kijelző | QuickTouch | Bekapcsolás beállítást.



Érintőgombok a kijelző felett

Információkat az üzemmódról és további funkciókról a „Fő- és almenük“, „Beállítások“, „Automatikus programok“ és „További felhasználások“ fejezetekben talál.

Érintőgombok a kijelző alatt





Érintőgomb	Funkció
	Ha sütőjét a mobil végkészülékéről szeretné vezérelni, rendelkeznie kell Miele@home rendszerrel, a Távvezérlés beállítását be kell kapcsolnia, és ezt az érintőgombot meg kell érintenie. Ez az érintőgomb világít, és a MobileStart funkció rendelkezésre áll. Amíg ez az érintőgomb világít, sütőjét vezérelheti mobil végkészülékéről (lásd „Beállítások”, „Miele@home” fejezet).
	Ezzel az érintőgombbal elindítja a Gyors MH funkciót. Az ételkészítési folyamat maximális mikrohullám teljesítménnyel (1000 W) és egy perces idővel fut le (lásd „Gyors MH” fejezet). Ha többször megérinti ezt az érintőgombot, akkor szakaszosan növelheti a hőkezelési időt. Ezt a funkciót csak akkor lehet alkalmazni, ha semmilyen más sütési folyamat nem fut.
	Aszerint, hogy melyik menüben van éppen, ezzel az érintőgombbal juthat vissza a fölérendelt menühöz vagy a főmenühöz. Ha egyidejűleg ételkészítési folyamat fut, ezzel az érintőgombbal értékeket és beállításokat pl. hőmérsékletet vagy boostert módosíthat a sütési folyamathoz vagy az ételkészítési folyamatot megszakíthatja.
	A navigációs felületen a nyíl gombokkal vagy a köztes felületen lapozzon a választási listákban felfelé vagy lefelé. Lapozás közben a menüpontok egymás után világos háttérűek lesznek. Annak a menüpontnak, amelyet ki akar választani, világos háttérűnek kell lennie. Értékeket vagy beállításokat, amelyek világos háttérűek, a nyíl gombokkal vagy a köztes felületen tud módosítani.

Kezelőelemek

Érintőgomb	Funkció
OK	Ha a kijelzőn világos hátterű funkciók vannak, az OK gombbal tudja azokat előhívni. Végül módosíthatja a választott funkciót. A módosításokat az OK gombbal hagyhatja jóvá. Ha a kijelzőn egy információs ablak jelenik meg, az OK érintőgombbal hagyja azt jóvá.
	Ha nem fut ételkészítési folyamat, ezzel az érintőgombbal bármikor beállíthat stoppert (pl. tojás főzéshez). Ha egyidejűleg ételkészítési folyamat fut, stoppert, ételkészítési időt és indítási vagy befejezési időt állíthat be az ételkészítési folyamathoz.
	Ennek az érintőgombnak a kiválasztásával be- és kikapcsolhatja a sütőtér világítást. A kiválasztott beállítástól függően az ételkészítés során a sütőtér világítása vagy kialszik 15 másodperc után, vagy pedig folyamatosan be- vagy kikapcsolva marad.

Piktogramok

A kijelzőn a következő piktogramok jelenhetnek meg:

Piktogram	Jelentés
	Ez a piktogram jelöli a kiegészítő kezelési információkat és utasításokat. Ezeket az információs ablakokat az OK gombbal hagyja jóvá.
	Stopper
	A pipa jelöli az aktuális beállítást.
	Néhány beállítás, mint pl. a kijelző fényereje, vagy a hangereje, egy szegmens sáv segítségével állítható be.
	Az üzembhelyezési zár megakadályozza a sütő véletlenszerű bekapcsolását (lásd „Beállítások”, „Biztonság” fejezet).

A sütőt a navigációs felületen a \wedge és \vee nyíl gombokkal és a köztes felületen **IIIIII** vezérelje.

Amint egy olyan érték, üzenet vagy egy beállítás megjelenik, amit jóváhagyhat, az *OK* érintőgomb narancs színnel világít.

Menüpont kiválasztása

- Érintse meg a \wedge vagy \vee nyíl gombot vagy simítson **IIIIII** felületen jobbra vagy balra, amíg a kívánt menüpont világos hátterű nem lesz.

Tanács: Ha a nyíl gombot nyomva tartja, a választási lista automatikusan tovább fut, amíg a nyíl gombot el nem engedi.

- Hagyja jóvá a kiválasztást az *OK* gombbal.

Beállítás módosítása egy választási listában

- Érintse meg a \wedge vagy \vee nyíl gombot vagy simítson **IIIIII** felületen jobbra vagy balra, amíg a kívánt érték megjelenik vagy a kívánt beállítás világos hátterű nem lesz.

Tanács: Az aktuális beállítást \checkmark jelöli.

- Hagyja jóvá az *OK* gombbal.

A beállítás elmentésre kerül. Visszakerül a fölérendelt menübe.

Beállítás módosítása egy szegmens sávval

Egyes beállításokat egy szegmens sáv **■■■■□□□** ábrázol. Ha minden szegmens ki van töltve, a maximális érték ki van választva.

Ha nincs vagy csak egy szegmens van kitöltve, a minimális érték ki van választva vagy a beállítás ki van kapcsolva (pl. a hangerőnél).

- Érintse meg a \wedge vagy \vee nyíl gombot vagy simítson a **IIIIII** felületen jobbra vagy balra, amíg a kívánt érték megjelenik.
- Hagyja jóvá a kiválasztást az *OK* gombbal.

A beállítás elmentésre kerül. Visszakerül a fölérendelt menübe.

Üzem mód vagy funkció kiválasztása

Az üzemmódok és funkciók (pl. További progr. ) érintőgombjai a kijelző felett találhatóak (lásd „Kezelés” és „Beállítások”).

- Érintse meg a kívánt üzemmód vagy funkció érintőgombját.

A kezelőpanelen az érintőgomb narancs színnel világít.

- Lapozzon a(z) További progr.  alatt a kiválasztási listákban, amíg a kívánt menüpont világos hátterű nem lesz.
- Állítsa be az értékeket az ételkészítési folyamathoz.
- Hagyja jóvá az *OK* gombbal.

Kezelési elv

Üzem mód váltása

Egy ételkészítési folyamat alatt egy másik üzemmódra válthat.

Az eddig kiválasztott üzemmód érintőgombja narancs színnel világít.

- Érintse meg az új üzemmód vagy funkció érintőgombját.

A módosított üzemmód és a hozzá tartozó javasolt értékek megjelennek.

Az módosított üzemmód érintőgombja narancs színnel világít.

Lapozzon a További progr.  alatt a választási listákban, amíg a kívánt menüpont meg nem jelenik.

Számok megadása

Azok a számok, amelyek módosíthatóak, világos háttérűek.

- Érintse meg a \wedge vagy \vee nyíl gombot vagy simítson **||||** felületen jobbra vagy balra, amíg a kívánt szám világos háttérű nem lesz.

Tanács: Ha egy nyíl gombot nyomva tart, az értékek automatikusan tovább futnak, amíg a nyíl gombot el nem engedi.

- Hagyja jóvá az *OK* gombbal.

A módosított szám elmentésre kerül. Visszakerül a fölérendelt menübe.

Betűk megadása

A navigációs felület segítségével adja meg a betűket. Rövid, lényegre törő nevet válasszon.

- Érintse meg a \wedge vagy \vee nyíl gombot vagy simítson **||||** felületen jobbra vagy balra, amíg a kívánt karakter világos háttérű nem lesz.

A kiválasztott karakter a felső sorban jelenik meg.

Tanács: Legfeljebb 10 karakter áll rendelkezésre.

A \leftarrow segítségével egymás után törölheti a karaktereket.

- Válassza ki a további karaktereket.
- Ha bevitte a nevet, válassza a \checkmark lehetőséget.
- Hagyja jóvá az *OK* gombbal.

A név elmentésre kerül.

A MobileStart funkció aktiválása

- A MobileStart funkció aktiválásához érintse meg a(z)  érintőgombot.

A(z)  érintőgomb világítani kezd. A Miele alkalmazással távolról is vezérelheti a sütőt.

A sütő gombjaival való közvetlen vezérlés elsőbbséget élvez az alkalmazáson keresztüli távirányításhoz képest.

Addig használhatja a MobileStart funkciót, amíg világít a(z)  érintőgomb.

Jelen Használati és szerelési útmutatóban leírt modelleket a hátoldalon találja.

Típustábla

A típustábla nyitott ajtónál a homlokke-reten látható.

Ott találja meg a modellmegnevezést, gyártási számot, valamint a csatlakozási adatokat (feszültség/frekvencia/maximális csatlakozási érték).

Tartsa ezeket az információkat készenlétben, ha olyan kérdései vagy problémái adódnak, amiben a Miele célzottan tudja önt továbbsegíteni.

Szállítási csomag

- használati- és szerelési utasítás a sütő- és mikrohullámú funkciók kezeléséhez
- szakácskönyv receptekkel az automatikus programokhoz és üzemmódokhoz
- csavarok a sütő beépítőszekrényben történő rögzítéséhez
- különféle tartozékok

Mellékelt és utólag vásárolható tartozékok

Alapvetően az ön sütője egy üvegtállal és egy ráccsal rendelkezik.

Minden felsorolt tartozék, valamint tisztító- és ápolószer a Miele sütőkhöz van igazítva.

Ezeket beszerezheti a Miele webshopban, a Miele Ügyfélszolgálatnál vagy a Miele szakkereskedőnél.

Megrendeléskor adja meg sütője modellazonosítóját és a kívánt tartozék megnevezését.

Üvegtál



Az üvegtál minden üzemmódhoz alkalmas.

Az üvegtálat a nagy hőmérséklet ingadozás károsíthatja.

A forró üvegtálat ne helyezze hideg felületekre, pl. gránit vagy csempe munkalapra, hanem egy megfelelő alátétre.

- Az üvegtálat **mindig** használja Mikrohullám  üzemmódban, kisebb formákhoz lerakófelületként is.
- Az üvegtálat maximum 8 kg-mal terhelje.

Rács kihúzás védelemmel



A rács **nem** megfelelő Mikrohullám  üzemmódban való használatra. A rácsot minden más üzemmódban használhatja mikrohullámmal vagy anélkül.

 A forró felületek sérülést okozhatnak.

A rács a sütéskor forró lesz.

Használjon edényfogó kesztyűt, amikor beteszi vagy kiveszi a forró ételt, vagy amikor a forró sütőtérbe kell benyúlnia.

A sütő és a rács az esetleges szikraképződés miatt károsodhat.

Ne használja a rácsot Mikrohullám  üzemmódban

A rácsot ne helyezze a sütőtér aljára, hanem tolja be egy szintre.

Felszereltség

A rács használata

A rács kihúzó védelemmel van ellátva. A kihúzás elleni védelem megakadályozza, hogy egészen kicsússzon a sínből, ha csak részben kell kihúzni.

Ha a rácsot helytelenül helyezi be, a kihúzás elleni védelem nem biztosított.

Betoláskor ügyeljen arra, hogy a kihúzás elleni védelem **hátral** található.

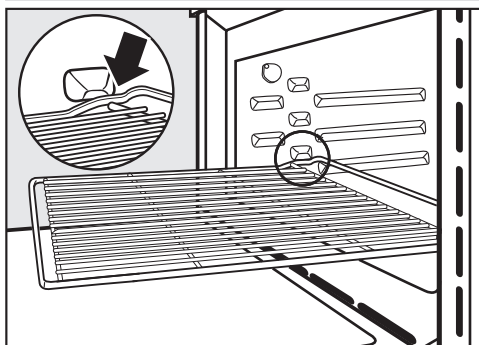



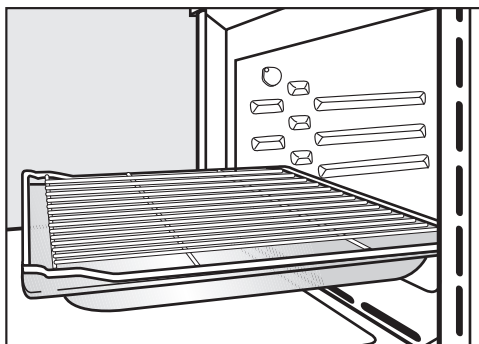

- Amint a rács kihúzáskor a kihúzás elleni védelemnek ütközik, emelje meg enyhén elől a rácsot.



- Bizonyos sütési műveletek során (pl. rácson való sütéskor) a rácsot az üvegtállal együtt helyezze be. Csak ebben az esetben található elől a kihúzás elleni védelem.
- A rács maximális terhelhetősége 8 kg.

Kerek sütőformák

A kerek sütőformákat a mikrohullám károsíthatja.

Kerek sütőformát ne használjon Mikrohullám , MH + Sütőautomatika , MH + hőlégkeverés plusz , MH + Grill  vagy Mikrohull.+légkever. grill  üzemmódokban.



A **HBF 27-1 zárt aljú kerek sütőforma** jól megfelel pizza, kelt- vagy kevert tésztából készült lapos sütemények, édes és sós tarte, átsütött desszertek készítéséhez, lángos vagy mélyhűtött sütemények, vagy pizza sütéséhez.

A **HBFP 27-1 perforált kerek sütő- és AirFry-forma** felhasználási lehetőségei ugyanazok, mint a **HBBL 71 perforált Gourmet sütő- és AirFry-tepsié**.

Mindkét sütőforma zománcozott felülettel rendelkezik PerfectClean bevonattal.

- Tolja be a sütőrácsot, és helyezze a kerek sütőformát a rácsra.

HUB Gourmet sütőedény HBD edényfedő

A Gourmet sütőedényt és az edényfedőt károsíthatja a mikrohullám. A fém visszaveri a mikrohullámokat, és szikraképződés történhet, nincs ami a mikrohullámokat elnyelje.

A sütőedényeket és a fedőket csak mikrohullám **nélküli** üzemmódban használja.

Tolja be a rácsot az 1. szintre, és helyezze a Gourmet sütőedényt a rácsra.

A Gourmet sütőedények felületét tapadásgátló bevonattal látták el, és alkalmasak indukciós főzőlapokhoz.

A Gourmet sütőedények különböző mélységben kaphatók. A szélességük és magasságuk azonos.

Külön kapható kiegészítőleg hozzávaló fedő. Vásárláskor adja meg a modell megnevezését.

Mélység: 22 cm

HUB 62-22

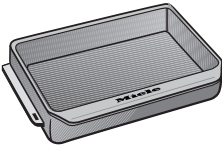

HBD 60-22

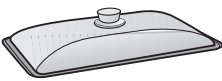

Mélység: 35 cm*

HUB 62-35

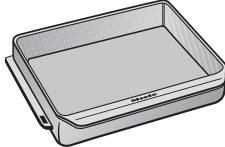

HBD 60-35



* A három szintes sütőterekbe a sütőedény nem helyezhető be a fedéllel együtt, mivel összmagassága meghaladja a sütőtér rendelkezésre álló magasságát.

Tartozék a tisztításhoz és ápoláshoz

- Miele univerzális mikroszálás kendő
- Miele sütőtér tisztító

Biztonsági berendezések

- **Üzembehelyezési zár** 
(lásd „Beállítások“ fejezet, „Biztonság“ részt)
- **Billentyűzár**
(lásd „Beállítások“ fejezet, „Biztonság“ részt)
- **Hűtőventilátor**
(lásd „Beállítások“, „Hűtőventilátor utánfutása“ fejezet)

- Biztonsági kikapcsolás

Egy mikrohullám nélküli üzemmód a sütési idő megadása nélkül elindítható. Annak érdekében, hogy a folyamatos üzemet megakadályozza és ezzel megelőzze az égésveszélyt, a sütő a választott üzemmódtól és hőmérséklettől függően az utolsó kezelési művelet után automatikusan lekapcsol.

PerfectClean bevonatú felületek

A PerfectClean bevonatú felületeket ki-magasló tapadásgátló tulajdonságok és rendkívül egyszerű tisztíthatóság jellemzi.

Az elkészített étel könnyen fellazítható. A szennyeződések a sütési folyamatok után egyszerűen eltávolíthatók.

A PerfectClean bevonatú felületeken elvághatja és felapríthatja az elkészítendő ételt.

Ne használjon kerámia kést, mivel így összekarcolja a PerfectClean nemesítésű felületeket.

A PerfectClean felületek ápolásukat illetően az üveghez hasonlíthatóak.

Olvassa el a „Tisztítás és ápolás“ fejezet útmutatásait, hogy megőrizze a felület tapadásgátló hatását és rendkívül egyszerű tisztíthatóságát.

PerfectClean bevonatú felületek:

- Sütőtér
- Rács
- Kerek perforált sütő- és AirFry-forma
- Kerek sütőforma

Első üzembe helyezés

Miele@home

A sütő integrált Wi-Fi modullal van felszerelve.

A használatához szüksége van a következőkre:

- Wi-Fi hálózat
- Miele alkalmazás
- Miele felhasználói fiók. A felhasználói fiókot a Miele App segítségével tudja létrehozni.

A Miele App végigvezeti önt a sütő és az otthoni Wi-Fi hálózat közötti kapcsolat létrehozásánál.

Miután a sütőt a Wi-Fi hálózatba bekötötte, az App-al pl. a következőket tudja elvégezni:

- Információkat kérhet le a sütője üzemi állapotáról
- Útmutatásokat kérhet le a sütője folyamatban lévő ételkészítési műveleteiről
- Folyamatban lévő ételkészítések befejezése

A sütője Wi-Fi hálózatba való bekötésével megnövekszik az energiafogyasztás, akkor is, ha a sütő ki van kapcsolva.

Gondoskodjon arról, hogy a sütője felállítási helyén a Wi-Fi-hálózat jeléréssége megfelelő legyen.

A Wi-Fi kapcsolat elérhetősége

A Wi-Fi kapcsolat egy frekvencia tartományt oszt meg más készülékekkel (pl. mikrohullámú sütő, távirányítású játékok). Ezért időszakos vagy állandó kapcsolódási zavarok léphetnek fel. A kínált funkciók állandó rendelkezésre állását ezért nem lehet biztosítani.

A Miele@home elérhetősége

A Miele App használata a Miele@home szolgáltatások elérhetőségétől függ az ön országában.

A Miele@home szolgáltatás nem minden országban elérhető.

Információkat az elérhetőségről a www.miele.com weboldalon talál.

Miele alkalmazás

A Miele alkalmazást ingyenesen letöltheti az Apple AppStore-ból vagy a Google Play áruházból.



Alapbeállítások

A következő beállításokat kell elvégeznie az első üzembe helyezéshez. Ezeket a beállításokat ismét módosíthatja egy későbbi időpontban (lásd „Beállítások” fejezet).

 A forró felületek sérülést okozhatnak.

A sütő üzemelés közben forró lesz. A sütőt csak beépítve használja, hogy a biztonságos működése szavatolva legyen.

Ha a sütőt csatlakoztatja az elektromos hálózathoz, az automatikusan bekapcsolódik.

Nyelv beállítása

- Válassza ki a kívánt nyelvet.

Ha tévedésből olyan nyelvet választott, amelyet nem ért, kövesse a „Beállítások”, „Nyelv ” fejezet útmutatásait.

Tartózkodási hely beállítása

- Válassza ki a kívánt tartózkodási helyet.

Miele@home beállítása

A kijelzőn megjelenik: „Miele@home” beállítás.

- Ha a Miele@home-ot azonnal be szeretné állítani, válassza a Tovább lehetőséget és hagyja jóvá az OK gombbal.
- Ha a beállítást későbbre szeretné elhalasztani, válassza ki a(z) átugrás opciót, és hagyja jóvá az OK gombbal. A későbbi beállításról információkat a „Beállítások”, „Miele@home” fejezetben talál.
- Ha a Miele@home-ot azonnal be szeretné állítani, válassza ki a kívánt csatlakozási módot.

A kijelző és a Miele App tovább vezetik önt a lépéseken.

A dátum beállítása

- Állítsa be egymás után az évet, hónapot és napot.
- Hagyja jóvá az OK gombbal.

A pontos idő beállítása

- Állítsa be a pontos idő óráit és perceit.
- Hagyja jóvá az OK gombbal.

Az üzembe helyezés befejezése

- Kövesse az esetleges további útmutatásokat a kijelzőn.

Ezzel az első üzembe helyezés lezárult.

Első üzembe helyezés

A sütő első felfűtése

A sütő első felfűtésekor kellemetlen szagok keletkezhetnek. Ezt úgy háríthatja el, ha az üres sütőt legalább egy órán át melegíti.

A felfűtési folyamat alatt gondoskodjon a konyha megfelelő szellőzéséről. Akadályozza meg, hogy a szagok más helyiségekbe áterjedjenek.

- Távolítsa el a matricákat vagy a védőfóliákat a sütőről és a tartozékokról.
- Vegye ki a tartozékokat a sütőtérből és tisztítsa meg azokat (lásd a „Tisztítás és ápolás” fejezetet).
- Felfűtés előtt nedves kendővel tisztítsa meg a sütőteret a portól és a csomagolóanyag maradványaitól.
- Kapcsolja be a sütőt a Be/Ki  kapcsológombbal.

Megjelenik a(z) Üzem mód választás.

- Válassza ki a(z) Hőlégkeverés plusz  lehetőséget.

Megjelenik a javasolt hőmérséklet (160 °C).

A sütőtér fűtése, világítása és a hűtőventilátor bekapcsolódik.

- Állítsa be a lehető legmagasabb hőmérsékletet (250 °C).
- Hagyja jóvá az OK gombbal.

Fűtse fel a sütőt legalább egy órán át.

- Kapcsolja ki a sütőt legalább egy óra múlva a Be/Ki  kapcsológombbal.

A sütőtér tisztítása az első felmelegítés után

 A forró felületek sérülést okozhatnak.





A sütő üzemelés közben forró lesz. Megégetheti magát a sütőtérrel és a fűtőtestekkel.

A kézi tisztítás előtt hagyja lehűlni a sütőteret és a fűtőtesteket.

- Meleg vízzel, kézi mosogatószerrel és tiszta törlőkendővel vagy tiszta, nedves mikroszálas kendővel tisztítsa meg a sütőteret.
- Puha kendővel törölje szárazra a felületeket.

Csak akkor csukja be az ajtót, ha a sütőtér száraz.

A beállítások áttekintése

Menüpont	Lehetséges beállítások
Nyelv 	... deutsch english ... Tartózkodási hely
Pontos idő	Kijelző Bekapcsolás* Kikapcsolás Éjszakai lekapcsolás Időkijelzés formátuma 12 órás kijelzés 24 órás kijelzés* Beállítás
Dátum	
Világítás	Bekapcsolás „Be“ 15 másodpercre* Kikapcsolás
Kijelző	Fényerő  QuickTouch Bekapcsolás Kikapcsolás*
Hangerő	Hangjelzések Dallam*  Solo-hang  Gomb hang  Dallam Bekapcsolás* Kikapcsolás
Egységek	Súly g* lb/oz lb Hőmérséklet °C* °F
Gyors MH	Teljesítmény Elkészítési idő
Popcorn	Elkészítési idő
Booster	Bekapcsolás* Kikapcsolás
Javasolt hőmérsékletek	
Javasolt teljesítmények	

* Gyári beállítás



Beállítások

Menüpont	Lehetséges beállítások
Utóhűtés	Hőmérséklet vezérelt* Idővezérelt
Biztonság	Billentőzár Bekapcsolás Kikapcsolás* Reteszelés  Bekapcsolás Kikapcsolás*
Miele@home	Aktiválás Inaktiválás Kapcsolat állapota Új beállítás Visszaállít Beállítás
Távvezérlés	Bekapcsolás* Kikapcsolás
RemoteUpdate (Távoli frissítés)	Bekapcsolás* Kikapcsolás
Szoftver verzió	
Kereskedő	Bemutatótermi üzemmód Bekapcsolás Kikapcsolás*
Gyári beállítások	Készülék beállítások Saját programok Javasolt teljesítmények Javasolt hőmérsékletek

* Gyári beállítás

A „Beállítások“ menü lehívása

A További progr.  | Beállítások menüben testre szabhatja a sütőt úgy, hogy az igényeinek megfelelően beállítja a gyári beállításokat.

- Válassza ki a(z) További progr.  lehetőséget.
- Válassza ki a(z) Beállítások  lehetőséget.
- Válassza ki a kívánt beállítást.



Ellenőrizheti vagy módosíthatja a beállításokat.

Beállításokat csak akkor lehet módosítani, ha semmilyen ételkészítési folyamat nem fut.

Nyelv

Beállíthatja az országa nyelvét és a tartózkodási helyét.

A kiválasztás és jóváhagyás után a kijelzőn azonnal megjelenik a kívánt nyelv.

Tanács: Ha véletlenül olyan nyelvet választott ki, amelyet nem ért, nyomja meg a(z)  érintógombot. A(z) Nyelv  almenübe való ismételt belépéshez keresse meg a(z)  piktogramot.

Pontos idő

Kijelző

Válassza ki a pontos idő kijelzésének módját a kikapcsolt sütőhöz:

- Bekapcsolás
A pontos idő mindig megjelenik a kijelzőn.
Ha kiválasztja a Kijelző | QuickTouch | Bekapcsolás beállítást is, minden érintógomb azonnal reagál az érintésre.
Ha kiválasztja a Kijelző | QuickTouch | Kikapcsolás beállítást, be kell kapcsolnia a sütőt, mielőtt kezelni tudja.

- Kikapcsolás
A kijelző sötét energiamegtakarítás céljából. Be kell kapcsolnia a sütőt, mielőtt kezelni tudja.
- Éjszakai lekapcsolás
A pontos idő csak 5-től 23 óráig látható a kijelzőn, energiatakarékosság céljából. A maradék időben a kijelző sötét.

Időkijelzés formátuma

A pontos időt 24 vagy 12 órás formátumban (24 órás kijelzés vagy 12 órás kijelzés) jelenítheti meg.

Beállítás

Állítsa be az órákat és a percekét.

Áramkimaradás után újra megjelenik az aktuális pontos idő. A pontos időt a kéyszűlék elmenti kb. 150 órára.



Ha a sütő Wi-Fi-hálózathoz csatlakozik, és megtörtént a Miele Appban a bejelentkeztetése, a rendszer a tartózkodási hely Miele Appban megadott beállítása alapján szinkronizálja a pontos időt.

Dátum

Állítsa be a dátumot.

Beállítások



Világítás

- Bekapcsolás
A sütőtér világítása a teljes sütési folyamat alatt be van kapcsolva.
- „Be“ 15 másodpercre
A sütőtér világítása egy ételkészítési folyamat alatt 15 mp múlva kikapcsol. Az  érintőgomb kiválasztásával a sütőtér megvilágítása 15 mp-re újból bekapcsol.
- Kikapcsolás
A sütőtér megvilágítása ki van kapcsolva. Az  érintőgomb kiválasztásával a sütőtér megvilágítása 15 mp-re újból bekapcsol.

Kijelző

Fényerő

A kijelző fényerejét egy szegmens sáv ábrázolja.

-  maximális fényerő
-  minimális fényerő

QuickTouch

Válassza ki, hogy az érintőgombok hogyan reagáljanak, ha a sütő ki van kapcsolva:

- Bekapcsolás
Ha a Pontos idő | Kijelző | Bekapcsolás vagy a Éjszakai lekapcsolás beállítást is kiválasztotta, akkor is reagálnak az érintőgombok, ha a sütő ki van kapcsolva.
- Kikapcsolás
Függetlenül a Pontos idő | Kijelző beállítástól, az érintőgombok csak akkor reagálnak, ha a sütő be van kapcsolva valamint a sütő kikapcsolása után egy bizonyos idő elteltével.

Hangerő



Hangjelzések

Ha a jelzőhangok be vannak kapcsolva, a beállított hőmérséklet elérése után és a beállított idő letelte megszólal egy hangjelzés.

Dallam

Egy folyamat végén időközönként többször megszólal egy dallam.

A dallamok hangerejét egy szegmens sáv ábrázolja.

-  maximális hangerő
-  A dallam ki van kapcsolva

Solo-hang



Egy folyamat végén meghatározott ideig megszólal egy folyamatos hang.

Ennek a szóló hangnak a magasságát egy szegmens sáv ábrázolja.

-  maximális hangmagasság
-  minimális hangmagasság

Gomb hang

Az érintőgombok minden kiválasztásakor megszólaló gombhangok hangerejét egy szegmens sáv ábrázolja.

-  maximális hangerő
-  A gombhang ki van kapcsolva.

Dallam

A Be-/Ki gomb  megérintésekor megszólaló dallamot ki- vagy bekapcsolhatja.

Egységek

Súly

Az ételek súlyát az automatikus programokban grammban (g), fontban/unciában (lb/oz) vagy fontban (lb) állíthatja be.

Hőmérséklet

A hőmérsékletet Celsius fokban (°C) vagy Fahrenheit-ben (°F) állíthatja be.

Gyors MH

A mikrohullámú üzemmód azonnali elindításához 1000 W mikrohullám teljesítmény és egy perc ételkészítési idő van előre beállítva.

- Teljesítmény
Beállíthat 80 W, 150 W, 300 W, 450 W, 600 W, 850 W vagy 1000 W mikrohullám teljesítményt.
- Elkészítési idő
A maximálisan beállítható ételkészítési idő a kiválasztott mikrohullám teljesítménytől függ:
80–300 W: maximum 10 perc
450–1000 W: maximum 5 perc

Popcorn

A mikrohullámú üzemmód azonnali elindításához popcorn készítéséhez a 850 W mikrohullám teljesítmény és 2:50 perc ételkészítési idő van előre beállítva. Ez a legtöbb mikrohullámmal készíthető popcorn gyártó előírásának megfelel.

Az elkészítési időt maximum 4 percre állíthatja be.

A mikrohullámú teljesítmény rögzítve van, és nem lehet módosítani.

Booster

A Booster funkció a sütőtér gyors felfűtésére szolgál.

- Bekapcsolás
A Booster funkció a sütési folyamat felfűtési szakasza alatt automatikusan be van kapcsolva. A grillfűtőtest, a gyűrű alakú fűtőtest és a ventilátor egyszerre előmelegednek a beállított hőmérsékletre.
- Kikapcsolás
A Booster funkció egy sütési folyamat felfűtési szakasza alatt ki van kapcsolva. Csak az üzemmódhoz tartozó fűtőtestek melegítik elő a sütőteret.

Javasolt hőmérsékletek

A javasolt hőmérsékleteket érdemes megváltoztatnia, ha ön gyakran dolgozik eltérő hőmérsékletekkel.

Amint előhívta a menüpontot, megjelenik az üzemmód kiválasztási lista.

- Válassza ki a kívánt üzemmódot.

Megjelenik a javasolt hőmérséklet és egyidejűleg az a hőmérsékleti tartomány, amelyen belül azt módosíthatja.

- Módosítsa a javasolt hőmérsékletet.

- Hagyja jóvá az OK gombbal.

A javasolt hőmérséklet módosítása kihat a megfelelő mikrohullámmal működő üzemmódra.

Beállítások

Javasolt teljesítmények

Érdemes megváltoztatnia a javasolt teljesítményértékeket, ha gyakran készít eltérő mikrohullámú teljesítménnyel ételeket.

Módosíthatja a Mikrohullám  üzemmódra és a mikrohullámmal működő üzemmódokra a javasolt teljesítményértékeket.

Amint előhívta a menüpontot, megjelenik az üzemmódok listája a mindenkori javasolt teljesítményértékkel.

- Mikrohullám :
80 W, 150 W, 300 W, 450 W,
600 W, 850 W, 1000 W
- MH + Sütőautomatika , MH + hőlégkeverés plusz , MH + Grill  és Mikrohull.+légkever. grill :
80 W, 150 W, 300 W

- Válassza ki a kívánt üzemmódot.
- Módosítsa a javasolt teljesítményt.
- Hagyja jóvá az *OK* gombbal.

Utóhűtés

A sütés után a hűtőventilátor még egy ideig jár, hogy a sütőtér levegőjéből ne csapódjon ki a páratartalom a kezelőlapon vagy a beépítőszekrényen.

- Hőmérséklet vezérelt
A hűtőventilátor kb. 70°C alatti sütőtér-hőmérsékletnél kapcsol ki.
- Idővezérelt
A hűtőventilátor kb. 25 perc után kapcsol ki.

A kondenzvíz károsíthatja a beépítőszekrényt és a munkalapot, a sütőben pedig korrózió léphet fel.

Ha a sütőtérben elkészítendő ételt tart melegen, akkor a Idővezérelt beállításnál a levegő páratartalma emelkedik, ami a kezelőlap párasodásához, a munkalap alatti cseppképződéshez vagy a bútor homlokfelületének párasodásához vezet.

A Idővezérelt beállításnál ne tartson melegen a sütőtérben ételt.

Biztonság

Billentyűzár

A billentyűzár megakadályozza az ételkészítési folyamat véletlenszerű kikapcsolását vagy módosítását. Ha a billentyűzár aktiválva van, minden érintőgomb és mező a kijelzőn egy ételkészítési folyamat elindítása után néhány másodperccel lezár, kivéve a Be/Ki  gombot.

- Bekapcsolás
A billentyűzár aktiválva van. Érintse meg az *OK* érintőgombot legalább 6 mp-ig, hogy a billentyűzárát egy rövid időre kikapcsolja.
- Kikapcsolás
A billentyűzár ki van kapcsolva. Minden érintőgomb azonnal reagál kiválasztáskor.

Reteszelés

Az üzembehelyezési zár megakadályozza a sütő véletlenszerű bekapcsolását.

Aktivált üzembehelyezési zár esetén azonnal beállíthat továbbá egy stoppert valamint használhatja a MobileStart funkciót.

Az üzembehelyezési zár áramkimaradás után is megmarad.

- Bekapcsolás
Az üzembehelyezési zár aktiválódik. Mielőtt használni tudja a sütőt, érintse meg az OK érintőgombot legalább hat mp-ig.
- Kikapcsolás
Az üzembehelyezési zár ki van kapcsolva. A sütőt a megszokott módon használhatja.

Miele@home

A sütő a Miele@home képes háztartási gépekhez tartozik. Sütője gyárilag Wi-Fi kommunikációs modullal van felszerelve, és vezeték nélküli kommunikációra alkalmas.

Többféle módon is csatlakoztathatja a sütőt a Wi-Fi hálózathoz. Azt ajánljuk, hogy a Miele App-pal, vagy pedig WPS-en keresztül csatlakoztassa a sütőt a Wi-Fi hálózathoz.

- Aktiválás
Ez a beállítás csak akkor látható, ha a Miele@home ki van kapcsolva. A Wi-Fi funkció újra bekapcsol.
- Inaktiválás
Ez a beállítás csak akkor látható, ha a Miele@home be van kapcsolva. A Miele@home beállítva marad, a Wi-Fi funkció kikapcsol.

- Kapcsolat állapota
Ez a beállítás csak akkor látható, ha a Miele@home be van kapcsolva. A kijelzőn olyan információk jelennek meg, mint a Wi-Fi vétel minősége, a hálózat neve és az IP-cím.
- Új beállítás
Ez a beállítás csak akkor látható, ha a Wi-Fi hálózat be van állítva. Állítsa vissza a hálózati beállításokat, és állítson be azonnal egy új hálózati kapcsolatot.
- Visszaállítás
Ez a beállítás csak akkor látható, ha a Wi-Fi hálózat be van állítva. A Wi-Fi funkció kikapcsol, és a kapcsolat a Wi-Fi hálózathoz visszaáll a gyári beállításokra. A Miele@home használatához újra be kell állítania a kapcsolatot a Wi-Fi hálózathoz. Állítsa vissza a hálózati beállításokat, ha a sütőt ártalmatlanítja, eladja, vagy egy használt sütőt helyez üzembe. Csak így biztosítható, hogy minden személyes adatot eltávolítson, illetve az előző tulajdonos ne férhessen hozzá a sütőjéhez.
- Beállítás
Ez a beállítás csak akkor látható, ha még nincs kapcsolat a Wi-Fi hálózathoz. A Miele@home használatához újra be kell állítania a kapcsolatot a Wi-Fi hálózathoz.

Scan & Connect végrehajtása

Az első üzembe helyezés a Miele@home beállítása nélkül történt.

- Olvassa be a QR-kódot.

Ha telepítette a Miele App-ot, és rendelkezik felhasználói fiókkal, akkor közvetlenül a hálózatra kerül.

Beállítások

Ha még nem telepítette a Miele Appot, az Apple App Store®-ba vagy a Google Play Store™-ba kerül.

- Telepítse a Miele Appot, és hozzon létre egy felhasználói fiókot.
- Olvassa be ismét a QR-kódot.

A Miele App végigvezeti önt a beállításon.



RemoteUpdate (Távoli frissítés)

A RemoteUpdate (Távoli frissítés) menüpont csak akkor jelenik meg és választható, ha a Miele@home használatához a feltételek megfelelnek (lásd „Első üzembe helyezés“ fejezet, „Miele@home“ rész).

A RemoteUpdate segítségével sütője szoftverét lehet frissíteni. Ha frissítés áll rendelkezésre sütőjéhez, akkor ezt a sütője automatikusan letölti. A frissítés telepítése nem történik meg automatikusan, azt önnek kell manuálisan elindítania.

Ha nem telepít egy frissítést, a megszo- kott módon használhatja a sütőjét. A Miele ugyanakkor azt javasolja, hogy telepítse a frissítéseket.

Bekapcsolás/Kikapcsolás

Gyárilag be van állítva a RemoteUpdate. Egy rendelkezésre álló frissítés automa- tikusan letöltődik, és önnek kell manuáli- san elindítania.

Kapcsolja ki a RemoteUpdate-et, ha nem szeretné, hogy a frissítések auto- matikusan letöltődjenek.

A RemoteUpdate folyamata

Egy frissítés tartalmáról és terjedelmé- ről információkat a Miele App-ban ta- lál.

Ha frissítés áll rendelkezésre, a sütő ki- jelzőjén üzenet jelenik meg.

Azonnal telepítheti a frissítést vagy ké- sőbbre is elhalaszthatja. A kérdés majd a sütő újbóli bekapcsolása után jelenik meg.

Ha nem szeretné a frissítést telepíteni, kapcsolja ki a RemoteUpdate-et.

A frissítés néhány percre eltarthat.

A következőkre ügyeljen a RemoteUpda- te esetén:

- Amíg nem kap üzenetet, nem áll ren- delkezésre frissítés.
- Egy installált frissítést nem lehet visz- szavonni.
- Ne kapcsolja ki a sütőt a frissítés alatt. Egyébként a frissítés megszakad és nem kerül installálásra.
- Egyes szoftverfrissítéseket csak a Miele vevőszolgálat végezhet el.

Távvezérlés

Ha telepítette a Miele Appot a mobilké- szülékén, rendelkezik Miele@home rendszerrel, és aktiválta a távvezérlést (Bekapcsolás), akkor használhatja a MobileStart funkciót, és pl. hívhatja a sütője folyamatban lévő ételkészítési műveleteivel kapcsolatos információkat, vagy befejezhet egy folyamatban lévő ételkészítési műveletet.

Hálózatvezérelt készenléti üzemmódban a sütő teljesítményfelvétele max. 2 W.

A MobileStart funkció aktiválása

- A MobileStart funkció aktiválásához érintse meg a(z)  érintőgombot.

A(z)  érintőgomb világítani kezd. A Miele alkalmazással távolról is vezérelheti a sütőt.

A sütő gombjaival való közvetlen vezérlés elsőbbséget élvez az alkalmazáson keresztüli távirányításhoz képest.

Addig használhatja a MobileStart funkciót, amíg világít a(z)  érintőgomb.

Szoftver verzió

A szoftver verzió a Miele Ügyfélszolgálat számára van meghatározva. Magán-célú használatban erre az információra nincs szükség.

Kereskedő

Ez a funkció lehetővé teszi a szakkereskedők számára, hogy a sütőt fűtés nélkül mutassák be. Magán-célú használat során erre a beállításra nincs szüksége.

Bemutatótermi üzemmód

Ha aktivált bemutató mód mellett bekapcsolja a sütőt, megjelenik a Bemutatótermi üzemmód bekapcsolva. A készülék nem fűt üzenet.

- Bekapcsolás
A bemutató mód bekapcsolódik, ha legalább 4 másodpercig megérinti az *OK* érintőgombot.
- Kikapcsolás
A bemutató mód kikapcsolódik, ha legalább négy másodpercig megérinti az *OK* érintőgombot. A sütőt a megszo-
kott módon használhatja.

Gyári beállítások

- Készülék beállítások
Az összes beállítást a gyári beállításra állítja vissza.
- Saját programok
Mindegyik saját program törlésre kerül.
- Javasolt teljesítmények
A módosított mikrohullámú teljesítmény értékeket visszaállítja a gyári beállításokra.
- Javasolt hőmérsékletek
A módosított javasolt hőmérsékleti értékek visszaállnak a gyári beállításokra.

Üzemórák

További progr.  | Üzemórák kiválasztásával a sütője összes eddigi üzemóráját hívhatja le.

Stopper

A Stopper funkció használata

A stoppert  különálló folyamatok ellenőrzéséhez használhatja, pl. tojás főzéséhez.

A stoppert akkor is használhatja, ha egyidejűleg időértékeket állított be egy ételkészítési folyamat automatikus be- és kikapcsolásához (pl. emlékeztetőül használhatja, hogy az ételt egy bizonyos idő letelte után meg kell fűszerezni vagy meg kell locsolni).

- A stoppert maximum 59 perc és 59 mp-re állíthatja be.

A stopper beállítása

Ha a Kijelző | QuickTouch | Kikapcsolás beállítást kiválasztotta, kapcsolja be a sütőt a stopper beállításához. A lejáró stopper megjelenik, ha ki van kapcsolva a sütő.

Példa: tojást szeretne főzni, és 6 perc és 20 másodperces rövid időt állít be.

- Válassza ki az  érintőgombot.
- Ha egyidejűleg fut egy ételkészítési folyamat, válassza a Stopper lehetőséget.

A Beállítás 00:00 Perc felszólítás megjelenik.

- Állítsa be a navigációs felülettel a 06:20-t.
- Hagyja jóvá az *OK* gombbal.

A stopper elmentésre kerül.

Ha a sütő ki van kapcsolva, megjelenik a  és a futó stopper a pontos idő helyett.

Ha egyidejűleg fut egy ételkészítési folyamat, megjelenik a  és a futó stopper a láblécen.

Ha egy menüben van éppen, a stopper a háttérben fut.

A stopper lefutása után villog a , az idő előre számlálódik, és megszólal egy hangjelzés.

- Válassza ki az  érintőgombot.
- Hagyja jóvá az *OK* gombbal, ha szükséges.

A hallható és látható jelzések kikapcsolnak.

Stopper módosítása

- Válassza ki a(z)  érintőgombot.
- Ha egyidejűleg fut egy ételkészítési folyamat, válassza a Stopper lehetőséget.

- Válassza ki a Módosítás lehetőséget.

- Hagyja jóvá az *OK* gombbal.

Megjelenik a stopper.

- Módosítsa a stoppert.
- Hagyja jóvá az *OK* gombbal.

A módosított stopper elmentésre kerül.









A stopper törlése

- Válassza ki a(z)  érintőgombot.
- Ha egyidejűleg fut egy ételkészítési folyamat, válassza a Stopper lehetőséget.



- Válassza ki a Törlés lehetőséget.

- Hagyja jóvá az *OK* gombbal.

A stopper törlésre kerül.

Menü	Javasolt érték	Tartomány
Üzem módok		
Hőlégkeverés plusz 	160 °C	30–250 °C
Sütőautomatika 	160 °C	100–230 °C
Grill 	3	1–3
Mikrohullám 	1000 W	80–1000 W
MH + hőlégkeverés plusz 	300 W 160 °C	80–300 W 30–220 °C
Mikrohull.+légkever. grill 	300 W 200 °C	80–300 W 100–200 °C
Felolvasztás 	25 °C	25–50 °C
Popcorn 	850 W	–
Automatikus programok 		

Fő- és almenük

Menü	Javasolt érték	Tartomány
További progr. 		
MH + Grill	300 W 3	80–300 W 1–3
MH + Sütőautomatika	300 W 160 °C	80–300 W 100–200 °C
Eco-hőlégkeverés	190 °C	100–230 °C
Légkeveréses grill	200 °C	100–220 °C
Felolvasztás	–	–
Melegítés	–	–
Aszalás	60 °C	30–70 °C
Edények melegítése	80 °C	50–100 °C
Kelesztés	35 °C	30–50 °C
Melegentartás	75 °C	60–90 °C
Saját programok		
Beállítások 		
Üzemórák		

Működési mód

A sütőben egy magnetron található. Ez alakítja át az áramot elektromágneses hullámokká, azaz mikrohullámokká. Ezek a hullámok egyenletesen eloszlanak a sütőtérben, és a fém sütőtér falai visszaverik.

Így a mikrohullámok minden oldalról az élelmiszerbe kerülnek. Az élelmiszer sok molekulából áll. A molekulákat – elsősorban a vízmolekulákat – a mikrohullám erősen rezegteti. Ezáltal az élelmiszer kívülről befelé melegszik. Minél vízmegtartóbb egy élelmiszer, annál hamarabb melegszik fel ill. sül/sütődik meg.

A mikrohullám előnyei

- Az ételeket általában kevés folyadék, ill. zsír hozzáadásával, vagy anélkül lehet sütni.
- A felolvasztási, melegítési vagy sütési idő rövidebb, mint a főzőlap vagy sütő esetén.
- A vitaminok és ásványi anyagok, az ételek természetes színe és íze meszesemenően megmaradnak.

Ha a sütőt étel nélkül használja vagy helytelen dolgot helyez bele Mikrohullám  üzemmódban vagy mikrohullámmal működő üzemmódban, a sütő sérülhet.

Az üvegtálat **mindig** használja Mikrohullám  üzemmódban, kisebb formákhoz lerakófelületként is.

Edényválasztás

Az edénynek áteresztőnek kell lennie a mikrohullámokkal szemben, hogy a mikrohullámok el tudják érni az ételt. A mikrohullámok áthatolnak az üvegen, porcelánon, műanyagon és papíron, a fém azonban nem. Ezért ne használjon

fém edény vagy olyan edényt, ami fémet tartalmaz. A fém visszaveri a mikrohullámokat, és szikraképződés történhet, nincs ami a mikrohullámokat elnyelje.

 A zárt edényekben vagy flakonokban felgyülemlt túlnyomás sérülést okozhat.

Lezárt tartályokban, vagy palackokban melegítés közben nyomás képződik, amely robbanáshoz vezethet.

Soha ne melegítsen élelmiszert vagy folyadékot zárt edényben vagy palackban.

Először nyissa ki az edényeket, és cumisüvegek esetén először távolítsa el a zárókupakot és a szívókát.

 A mikrohullámú üzemmódra alkalmatlan edény mikrohullámú üzemmódban tűzveszélyt okozhat.

A mikrohullámú üzemmódra alkalmatlan edény tönkremehet, a sütő pedig károsodhat.

A mikrohullámmal működő üzemmódban csak mikrohullámozható edényt használjon.

A használt edény anyaga és formája befolyásolja a melegítési és ételkészítési időt.

Jól bevált a kerek és ovális lapos edény. Ilyen formájú edényekben az élelmiszerek egyenletesebben melegednek, mint szögletes tálakban.

Mikrohullámú üzem

Alkalmas edények

 A gyúlékony anyagok tűzveszélyesek.

A papír, műanyag vagy más éghető anyagból készült eldobható edények meggyulladhatnak és károsíthatják a sütőt.

Ne hagyja a sütőt felügyelet nélkül, ha az élelmiszert műanyag, papír, vagy más éghető anyagból készült eldobható edényben melegíti vagy süti.

A következő edényeket vagy anyagokat használhatja:

- tűzálló üveg vagy üvegerámia
Kivétel: kristályüveg, mert ólmot tartalmazhat és szétdurranhat.
- porcelán
 - fém díszítés nélkül
A fém díszítések (Pl. arany szegély vagy kobaltkék) szikrákat okozhatnak.
 - üreges fogantyú elemek nélkül
Üreges fogantyúdba nedvesség kerülhet, így a gőz nagy nyomást hoz létre, amely az üregeket robbanászerűen tönkreltheti.
- festetlen fajansz vagy máz alatt festett fajansz

 A forró edény sérülést okozhat.





A fajansz nagyon forró lehet. Viseljen edényfogó kesztyűt, ha fajanszot használ.

- műanyag edény és eldobható műanyag edény Mikrohullám  üzemmódban

Tanács: A környezet védelme érdekében ne használjon eldobható edényeket.

A műanyag edénynek hőállónak kell lennie, minimum 110 °C fokig. A műanyag edény eldeformálódhat, és vegyi kapcsolatba kerülhet az étellel.

Műanyag edényt csak Mikrohullám  üzemmódban használjon.

Ne használjon műanyag edényt MH + Sütőautomatika , MH + hőlégkeverés plusz , MH + Grill  vagy Mikrohull. +légkever. grill  üzemmódokban.









- mikrohullámú üzemre alkalmas műanyag edény
A szaküzletekben kapható speciális mikrohullámú üzemre alkalmas műanyag edény.
- sztiroporból készült műanyag edények
Az élelmiszerek rövid ideig tartó felmelegítéséhez.
- műanyag főzőtasak
Csak akkor használja annak tartalmának megmelegítéséhez és főzéséhez, ha előtte néhány helyen kilyukasztotta a tasakot. A lyukakon el tud távozni a gőz. Ezzel elkerüli a nyomásnövekedést és a tasak szétdurranását. Ezenkívül vannak speciális tasakok, amelyeket nem kell beszurkálni. Vegye figyelembe a csomagoláson leírtakat.
- sütőtasakok és -tömlők
Vegye figyelembe a gyártó használati útmutatóját.

 A fém részek tűzveszélyt okozhatnak.

Fém részek, mint fém csipeszek vagy fémhuzalos műanyag és papírcsipesz olyan erősen felmelegíthetik az éghető anyagokat, hogy felgyulladhatnak.

Ne használjon fémcspeszeket vagy műanyag- és papírcsipeszeket, benne lévő huzallal.

Tanács: A fém formák kevésbé alkalmasak mikrohullámú üzemmódra, mert a fém a mikrohullámokat visszaveri. A mikrohullámok csak fentről érik el a süteményt, ezért sütemési idő meghosszabbodásával kell számolni. Ha fém formát használ, úgy állítsa az üvegtátra, hogy ne érjen hozzá a sütő falaihoz. Ha szikrák képződnek, ne használja ezt a formát újra mikrohullámmal kombinált üzemmódhoz.

- A **mellékelt** sütőrács alapvetően csak a(z) MH + Sütőautomatika , MH + hő-légkeverés plusz , MH + Grill  és Mikrohull.+légkever. grill  üzemmódok ételkészítési folyamataihoz, valamint mikrohullám nélküli üzemmódokhoz (egy szintre betolva) alkalmas.
- fém sütőformák sütéshez MH + Sütőautomatika , MH + hő-légkeverés plusz , MH + Grill  és Mikrohull.+légkever. grill  üzemmódokban valamint mikrohullám nélküli üzemmódokban
- alumínium tálak fedél nélkül, készételek felolvasztásához és melegítéséhez
Az élelmiszer csak felülről kerül melegítésre. Ha kiveszi a készételt az alumíniumtálból, és egy mikrohullámú készülékben használható edénybe teszi, akkor a hőeloszlás egyenletesebb lesz.

Alumíniumtál és alufólia használata esetén sercegés és szikraképződés léphet fel.

Az alumíniumtálat ezért ne a sütőrácsra, hanem az üvegtátra helyezze. Az alumíniumtálnak és az alufóliának nem szabad a sütőtér falait érintenie, és legalább 2 cm-re kell lennie a sütőtér falától.

- fémnyársak, -csipeszek
A húsdarabnak sokkal nagyobbnak kell lennie, mint a fémnyársaknak és csipeszeknek.

Nem alkalmas edények

Üreges fogantyúval és fedélfogantyúval rendelkező edények üregeibe nedvesség kerülhet. A nedvesség gőztől erős nyomás keletkezhet, amely az üregeket szétrobbanthatja (Kivéve, ha az üregek elegendően szellőznek).
Ne használjon üreges fogantyúval és fedélfogantyúval rendelkező edényeket.

A következő edényeket vagy anyagokat **nem** használhatja:

- fém sütőrácsok (beleértve a szállított sütőrácsot) alapvetően **nem** alkalmasak Mikrohullám  üzemmódhoz.
- fém edények
- alufólia
Kivétel: egyenetlen húsdarabok, pl. szárnyasok esetén, úgy érhet el egyenletes felolvasztást, felmelegítést, vagy főzést, ha az utolsó percekre a laposabb részeket kis darab alufóliával lefedi.
- fémcsipeszek és műanyag- vagy papírcsipeszek, bennük lévő huzallal
- műanyag pohár nem teljesen lehúzott alumínium tetővel
- kristályüveg
- fém dekorációval ellátott evőszeközök és edények (pl. aranysegély, kobaltkék)
- üreges fogantyú elemekkel ellátott edény
- melaminból készült műanyag edény
A melamin energiát vesz fel és ezáltal forró lesz.
Ezért vásárláskor érdeklődjön, hogy a műanyag edény milyen anyagból áll.
- fa edények
A víz a fában elpárolog az ételkészítési folyamat során. Ezáltal kiszárad a fa, repedések keletkeznek.

Mikrohullámú üzem

Edényteszt

A nem megfelelő edény mikrohullám üzemmódban szikraképződést és pattogó hangokat okozhat. Ha nem biztos benne, hogy az üveg-, a porcelán-, vagy kőedény alkalmas-e, tesztelje az edényt.

Az edényfogantyúk üregeit az edény tesztel nem tudja felismerni.

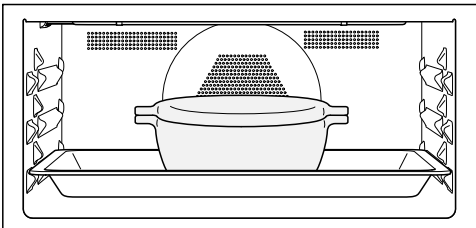

- Helyezze az üvegtálat alulról az 1. szintre, és állítsa az üres edényt az üvegtál közepére.
- Csukja be az ajtót.
- Válassza ki a következő üzemmódot: Mikrohullám
- Állítsa be a legnagyobb mikrohullámú teljesítményt (1000 W) és 30 másodperces sütési időt.
- Indítsa el a folyamatot.
- Figyelje az edény tesztet a teljes idő alatt.
- Szikrák vagy pattogó hangok esetén azonnal nyissa ki az ajtót.

Ha szikrák keletkeznek vagy pattogó hangokat hall, a tesztelt edény nem alkalmas mikrohullám üzemmódra.

Fröccsenésgátló fedél

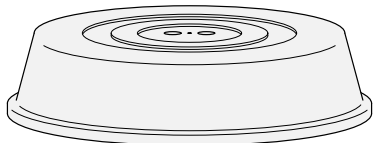

Tanács: Fröccsenésgátló fedél a kereskedelemben kapható.

- Megakadályozza a túlzott gőzkiáramlást, különösen hosszabb melegítésnél.
- Felgyorsítja az ételek melegítési folyamatát.
- Megakadályozza az ételek kiszáradását.
- Megakadályozza a párolótér elszennyeződését.
- A(z) Mikrohullám üzemmódban az ételkészítési folyamat során üveg vagy műanyag mikrohullámozható fedelet használjon.

Másik lehetőségként használhat mikrohullámozható átlátszó fóliát (a háztartásban szokásos átlátszó fóliák eldeformálódhatnak, és a hő hatására vegyülhetnek az élelmiszerrel).

A fröccsenésgátló fedél anyaga 110 °C-ig hőálló. Magasabb hőmérsékletek esetén (pl. Grill vagy Hőlégkeverés plusz üzemmódoknál) a műanyag eldeformálódhat, és reakcióba léphet az étellel.

A fröccsenésgátló fedelet csak Mikrohullám üzemmódban használja.

A fröccsenésgátló fedél nem szigetelheti le az edényt. Kis edény átmérő esetén előfordulhat, hogy a vízgőz nem tud eltávozni. A fröccsenésgátló fedél túlságosan felforrósodik, és megolvadhat.

Használjon elegendő nagy átmérőjű edényeket.

- **Ne** használjon fröccsenésgátló fedelet a következő élelmiszerek melegítésére:
 - panírozott élelmiszerk
 - olyan élelmiszerek, amelyeket meg kell pirítani (pl. pirítósz);
 - olyan élelmiszerek, amelyeket MH + Sütőautomatika , MH + hőlégkeverés plusz , MH + Grill vagy Mikrohull. +légkever. grill üzemmódban kell használni

Ha az ételt Mikrohullám  üzemmódban közvetlenül a sütőtér legaljára helyezi be, a sütő sérülhet.

Tolja be Mikrohullám  üzemmódban az üvegtálat az 1. szintre, és az edényeket, mint például a főzőedényeket **mindig** az üvegtátra állítsa.

- Kapcsolja be a sütőt.

Megjelenik a főmenü.

- Tolja az elkészítendő ételt a sütőtérbe.
- Válassza ki a kívánt üzemmódot.

Az üzemmód megjelenik. Üzemmódtól függően egymás után megjelenik a javasolt teljesítmény, a javasolt hőmérséklet és az ételkészítési idő.

- Módosítsa a javasolt értékeket az ételkészítési folyamathoz, és állítsa be az ételkészítési időt, ha szükséges.

A javasolt értékeket utólag módosíthatja az  érintőgombbal.

- Minden bevitt adatot hagyjon jóvá az *OK* gombbal. A hőmérséklet jóváhagyásával indítsa el az ételkészítési folyamatot a mikrohullám **nélküli** üzemmódokban.

A **mikrohullámot** alkalmazó üzemmódokban megjelenik a beállítások összefoglalása, és a(z) *Indítás* világos hátterű.

- Az ételkészítési folyamatot a **mikrohullámot** alkalmazó üzemmódokban az *OK* érintőgombbal indítsa el.

Minden üzemmódban megjelennek a beállított értékek, és az ételkészítési folyamat lefut.

Ha beállított egy hőmérsékletet, követheti a hőmérséklet növekedését. A választott hőmérséklet első elérésekor megszólal egy hangjelzés.

A mikrohullám kibocsátás megáll, amikor az ételkészítési folyamatot megszakítja vagy az ajtót kinyitja. Az ételkészítési folyamatot az *OK* érintőgombbal folytathatja.

- Az ételkészítési folyamat befejezéséhez az ételkészítési folyamat után a választott üzemmód érintőgombját válassza ki.
- Vegye ki az elkészítendő ételt a sütőtérből.
- Kapcsolja ki a sütőt.

Ételkészítési folyamat értékeinek és beállításainak módosítása

Amint egy ételkészítés lefut, üzemmódtól függően az értékeket vagy beállításokat ehhez a folyamathoz a(z)  érintőgombbal módosíthatja.

- Válassza ki a(z)  érintőgombot.

Üzemmódtól függően a következő beállítások jelenhetnek meg:

- Hőmérséklet
- Teljesítmény
- Elkészítési idő
- Befejezési időpont
- Indítási idő
- Booster
- Előmelegítés



Értékek és beállítások módosítása

- Válassza ki a kívánt értéket vagy beállítást, és hagyja jóvá az *OK* gombbal.
- Módosítsa az értéket vagy a beállítást, és nyugtázza az *OK* gombbal.

Az ételkészítés a módosított értékekkel és beállításokkal fut tovább.

Kezelés

A hőmérséklet módosítása

A javasolt hőmérsékletet tartósan beállíthatja a További progr.  | Beállítások  | Javasolt hőmérsékletek segítségével az ön személyes használati szokásaihoz.

- Válassza a \wedge vagy \vee nyíl gombokat vagy simítson a  felületen jobbra vagy balra.

Az előírt hőmérséklet megjelenik a kijelzőn.

- Módosítsa az előírt hőmérsékletet a navigációs felületen.



A hőmérséklet 5°C-os lépésekben változik.

- Hagyja jóvá az OK gombbal.

Az ételkészítési folyamat a módosított előírt hőmérséklettel fut tovább.

A mikrohullám teljesítmény módosítása

Az Mikrohullám  üzemmódban és a mikrohullámmal működő üzemmódokban módosíthatja a mikrohullám teljesítményt.

A javasolt hőmérsékletet tartósan beállíthatja a További progr.  | Beállítások  | Javasolt teljesítmények segítségével az ön személyes használati szokásaihoz.

- Válassza ki az  érintőgombot.

A beállított mikrohullám teljesítmény megjelenik a kijelzőn.

- Módosítsa a mikrohullám teljesítményt a navigációs felületen.

Üzemmódtól függően a következő mikrohullám teljesítményeket állíthatja be: 80 W, 150 W, 300 W, 450 W, 600 W, 850 W, 1000 W.

- Hagyja jóvá az OK gombbal.

A Indítás világos háttérű.

- Válassza ki az OK érintőgombot.

Az ételkészítési folyamat a módosított mikrohullám teljesítménnyel fut tovább.

Az ételkészítési idő beállítása

A hőkezelés eredményét negatívan befolyásolhatja, ha az étel betolása és az indítási idő között hosszabb idő telik el. Friss élelmiszerek színe megváltozhat és meg is romolhatnak. Sütemény sütéskor a tészta kiszáradhat, és gyengülhet a kelesztőszerek hatása.

Válasszon a lehető legrövidebb időt a sütési idő elindításáig.

Betolta az elkészítendő ételt a sütőtérbe, kiválasztott egy üzemmódot, és kiválasztotta a szükséges beállításokat, pl. a hőmérsékletet.

A(z) Időtartam, Befejezési időpont vagy Indítási idő  érintőgombbal történő megadásával az ételkészítési folyamatot automatikusan kikapcsolhatja vagy be- és kikapcsolhatja.

- Időtartam

Állítsa be az étel elkészítéséhez szükséges időt. Az idő lejártá után a sütőtér fűtése automatikusan kikapcsol. A beállítható maximális ételkészítési idő a választott üzemmódtól függ.



- Befejezési időpont

Ön határozza meg, hogy egy ételkészítési folyamatnak mikor kell befejeződnie. A sütőtér fűtése ebben az időpontban automatikusan kikapcsol.

- Indítási idő

Ez a funkció csak akkor jelenik meg a menüben, ha a(z) Időtartam vagy Befejezési időpont lehetőséget beállította. A(z) Indítási idő segítségével ön hatá-

rozsa meg, hogy egy ételkészítési folyamatnak mikor kell elindulnia. A sütőtér fűtése ebben az időpontban automatikusan bekapcsol.

- Válassza ki a(z)  érintőgombot.
- Állítsa be a kívánt időket.
- Hagyja jóvá az *OK* gombbal.
- A választott üzemmód menüjébe való visszatéréshez nyomja meg a(z)  érintőgombot.

A beállított ételkészítési idők módosítása

- Válassza ki az  érintőgombot.
- Válassza ki a kívánt időt.
- Hagyja jóvá az *OK* gombbal.
- Válassza ki a Módosítás lehetőséget.

Ez a menüpont nem jelenik meg, ha az ételkészítési időt a **mikrohullámmal** működő üzemmódokban akarja módosítani, mert az ételkészítési időt mindig be kell állítani.

Az idő világos hátterű.



- Módosítsa a beállított időt.
- Hagyja jóvá az *OK* gombbal.
- A választott üzemmód menüjébe való visszatéréshez válassza az  érintőgombot.
- Az ételkészítést a **mikrohullámmal** alkalmazó üzemmódokban az *OK* érintőgombbal folytassa.

Áramkimaradás esetén a beállítások törlésre kerülnek.

Tanács: Az Mikrohullám  üzemmódban az ételkészítési időt a navigációs feleleten is módosíthatja.

A beállított ételkészítési idők törlése

Mikrohullámmal működő üzemmódokban csak Befejezési időpont és Indítási idő beállított időket törölheti. Mindig be kell lennie állítva ételkészítési időnek.

- Válassza ki a  érintőgombot.
- Válassza ki a kívánt időt.
- Hagyja jóvá az *OK* gombbal.
- Válassza ki a Törlés lehetőséget.
- Hagyja jóvá az *OK* gombbal.
- A választott üzemmód menüjébe való visszatéréshez válassza az  érintőgombot.

Ha mikrohullám **nélkül** működő üzemmódban törli a(z) Elkészítési idő lehetőséget, a beállított idők a Befejezési időpont és Indítási idő opciókhoz is törlésre kerülnek.

Ha a Befejezési időpont vagy Indítási idő lehetőséget törli, az ételkészítési folyamat elindul a beállított ételkészítési idővel.

Sütési folyamat megszakítása Mikrohullám üzemmódban

Az Mikrohullám  üzemmódban megszakíthatja az ételkészítési folyamatot és megállíthatja az ételkészítési időt.

Miközben az ételkészítési idő lefut, a *Állj* világos hátterű.

- Válassza ki az *OK* érintőgombot.

Az ételkészítési folyamat megszakad, és az ételkészítési idő megáll.

A Indítás világos hátterű.

- Válassza ki az *OK* érintőgombot.

Az ételkészítési folyamat folytatódik, és az ételkészítési idő tovább fut.

Ételkészítési folyamat megszakítása és befejezése

Ételkészítési folyamatot az üzemmód narancs színnel világító érintőgombjával vagy a(z)  érintőgombbal szakít meg.

A sütőtér fűtése és világítása kikapcsolódik. A beállított ételkészítési idők törlesre kerülnek.

Az üzemmód érintőgombjával a főmenübe kerül vissza.

Ételkészítési folyamat megszakítása beállított ételkészítési idő nélkül

- Válassza ki a választott üzemmód érintőgombját.

Megjelenik a főmenü.

- **Vagy:** válassza ki a(z)  érintőgombot.
- Válassza ki a Folyamat megszakítása lehetőségét.
- Hagyja jóvá az *OK* gombbal.

Ételkészítési folyamat megszakítása beállított ételkészítési idővel

- Válassza ki a választott üzemmód érintőgombját.

Megjelenik a Megszakítja a folyamatot?.

- Válassza ki a(z) Igen lehetőségét.
- Hagyja jóvá az *OK* gombbal.
- **Vagy:** válassza ki a(z)  érintőgombot.
- Válassza ki a Folyamat megszakítása lehetőségét.
- Hagyja jóvá az *OK* gombbal.
- Válassza ki a(z) Igen lehetőségét.
- Hagyja jóvá az *OK* gombbal.

A sütőtér előmelegítése

A Booster funkció a sütőtér gyors felfűtésére szolgál egyes üzemmódokban.

A Előmelegítés funkció minden üzemmódban használható (kivéve: Mikrohullám ) , és minden sütési folyamathoz egyenként kell bekapcsolni.



Ha beállított egy ételkészítési időt, ez csak a felfűtési szakasz után fut le.





A sütőtér előmelegítése csak kevés étel elkészítésénél szükséges.

- A legtöbb ételt a hideg sütőtérbe helyezze be, hogy a hőt már a felmelegítési szakaszban is kihasználja.
- Sötét kenyértésztáknál valamint marhahátszín és filé esetén az Hőlégkeverés plusz  üzemmódban melegítse elő a sütőt.

Booster

A Booster funkció a sütőtér gyors felfűtésére szolgál.

Gyárilag ez a funkció a következő üzemmódokhoz van bekapcsolva (További progr.  | Beállítások  | Booster | Bekapcsolás):

- Hőlégkeverés plusz 
- Sütőautomatika 
- MH + hőlégkeverés plusz 
- MH + Sütőautomatika 

Ha a hőmérsékletet 100 °C fölé állítja, és a(z) Booster funkció be van kapcsolva, a sütőtér gyors felfűtési szakasszal melegszik fel a beállított hőmérsékletre. A grillfűtőttest, a gyűrű alakú fűtőttest és a ventilátor egyszerre kapcsolnak be.

Az érzékeny tészták (pl. piskóta, aprósütemény) a(z) **Booster** funkció használata esetén felülről túl gyorsan megbarnulnak.

Ezen ételek készítésekor kapcsolja ki a(z) **Booster** funkciót.

Booster ki- vagy bekapcsolása egy sütési folyamathoz

Ha a **Booster | Bekapcsolás** beállítást kiválasztotta, a funkciót egy sütési folyamathoz egyesével kikapcsolhatja.

Ha a **Booster | Kikapcsolás** beállítást kiválasztotta, a funkciót egy sütési folyamathoz egyesével bekapcsolhatja.

Példa: kiválasztott egy üzemmódot és a szükséges beállításokat pl. a hőmérsékletet kiválasztotta.

Be akarja kapcsolni a **Booster** funkciót ehhez a sütési folyamathoz.

- Válassza ki a(z) ↶ érintőgombot.
- Válassza ki a **Booster | Kikapcsolás** lehetőséget.
- Hagyja jóvá az **OK** gombbal.

A **Booster** funkció a felfűtési szakasz alatt ki van kapcsolva. Csak az üzemmódot tartozó fűtőtestek melegítik elő a sütőtérrel.

Előmelegítés

A sütőtér előmelegítése csak kevés étel elkészítésénél szükséges.

A legtöbb ételt beteheti a hideg sütőtérbe, hogy a hőt már a felmelegítési szakaszban is kihasználja.

Ha beállított egy ételkészítési időt, ez csak akkor fut le, ha a várt hőmérsékletet elérte, és az elkészítendő ételt betolta.

Azonnal indítsa el az ételkészítési folyamatot, az indítási idő elhalasztása nélkül.

A **Előmelegítés** funkció az **Mikrohullám**  üzemmódban nem elérhető.

Előmelegítés bekapcsolása

A **Előmelegítés** funkció minden üzemmódban használható, és minden sütési folyamathoz egyenként kell bekapcsolni.

Példa: kiválasztott egy üzemmódot és a szükséges beállításokat pl. a hőmérsékletet kiválasztotta.

Be akarja kapcsolni a **Előmelegítés** funkciót ehhez a sütési folyamathoz.

- Válassza ki az ↶ érintőgombot.
- Válassza ki a **Előmelegítés | Bekapcsolás** lehetőséget.
- Hagyja jóvá az **OK** gombbal.

Az **Elkészítendő étel** betolása: üzenet megjelenik egy időponttal. A sütőtér a beállított hőmérsékletre melegszik fel.

- Tolja be az ételt a sütőtérbe, amint erre felszólítást kap.
- Hagyja jóvá az **OK** gombbal.

Gyors MH és Popcorn

Ezeket a funkciókat csak akkor lehet alkalmazni, ha semmilyen más sütési folyamat nem fut.

Mindig üvegtálat használjon.

Gyors MH

Ha a(z)  érintőgombot kiválasztja, elindul a mikrohullámú üzemmód meghatározott mikrohullám-teljesítménnyel és sütési idővel pl. folyadékok felmelegítésére.

Előre be van állítva az 1000 W-os maximális mikrohullám-teljesítmény és egy 1 perces sütési idő.

Ön módosíthatja a sütési időt és a mikrohullám-teljesítményt. A maximálisan beállítható sütési idő a kiválasztott mikrohullám-teljesítménytől függ (lásd „Beállítások“, „Gyors MH“ fejezet).

■ Válassza ki a(z)  érintőgombot.

Ha többször kiválasztja, akkor szakaszosan növelheti az hőkezelési időt.

A lefutó maradék idő megjelenik.

Az ételkészítési folyamatot bármikor megszakíthatja és folytathatja az *OK* érintőgombbal vagy a(z)  érintőgombbal megszakíthatja.

Az ételkészítési folyamat lefutása után megjelenik a *Kész*, és egy hangjelzés szólal meg.

■ Válassza ki a(z)  érintőgombot.

Megjelenik a főmenü.

Popcorn

Ha a(z)  érintőgombot kiválasztja, elindul a mikrohullámú üzemmód meghatározott mikrohullám-teljesítménnyel és sütési idővel.

Előre be van állítva a 850 W-os mikrohullám-teljesítmény és egy 2:50 perces sütési idő. Ez a legtöbb mikrohullámmal készíthető popcorn gyártó előírásának megfelelő.

Az elkészítési időt maximum 4 percre állíthatja be. A mikrohullám teljesítmény rögzítve van, és nem lehet módosítani (lásd a „Beállítások“, „Popcorn“ fejezet).

■ Válassza ki az  érintőgombot.

A lefutó maradék idő megjelenik.

Az ételkészítési folyamatot bármikor megszakíthatja és folytathatja az *OK* érintőgombbal vagy az  érintőgombbal megszakíthatja.

A papír vagy más éghető anyagból készült eldobható edények meggyulladhatnak és károsíthatják a sütőt. Étélkészítési művelet közben ne hagyja a sütőt felügyelet nélkül, és tartsa be a csomagoláson lévő utasításokat.

Az ételkészítési folyamat lefutása után megjelenik a *Kész*, és egy hangjelzés szólal meg.

■ Válassza ki az  érintőgombot.

Megjelenik a főmenü.

A számos automatikus programmal kényelmesen és biztosan az optimális eredményt éri el.

Kategóriák

Az automatikus programokat  a jobb átláthatóság kedvéért kategóriákba soroltuk. Válassza ki az ételnek megfelelő automatikus programot és kövesse a kijelző utasításait.

Automatikus programok alkalmazása

■ Válassza ki a(z) Automatikus programok  lehetőséget.

Megjelenik választási lista.

■ Válassza ki a kívánt kategóriát.

Megjelennek a kiválasztott kategóriában rendelkezésre álló automatikus programok.

■ Válassza ki a kívánt automatikus programot.

■ Kövesse a kijelző utasításait.

Tanács: A(z)  Info lehetőséggel sütési folyamattól függően pl. információkat hívhat elő az étel betolásához vagy megfordításához.

Fontos használati útmutatások

- Az automatikus programok használatkor a mellékelt receptek iránymutatóként szolgálnak. Az adott automatikus programmal hasonló recepteket is elkészíthet eltérő mennyiségekkel.
- Egy sütési folyamatot követően először hagyja a sütőteret szobahőmérsékletre lehűlni, mielőtt egy automatikus programot elindítana.
- Egyes automatikus programoknál ki kell várni az előmelegítési időt, és csak azután lehet betenni az ételt a sütőtérbe. A megfelelő útmutatás az időadattal megjelenik a képernyőn.
- Néhány automatikus programnál az elkészítési idő egy része után folyadékot kell hozzáadni. A megfelelő útmutatás az időadattal megjelenik a képernyőn (pl. folyadék meglocsolásához).
- Az automatikus program időtartama egy hozzávetőleges időadat. Sütési folyamattól függően rövidülhet vagy hosszabbodhat. A hús kiindulási hőmérséklete is módosíthatja az időt.
- Ha egy automatikus program befejezése után az étel még nem készült volna el a kívánsága szerint, válassza ki a következőt: Utópárolás vagy Utánsütés. Az ételt a készülék a hagyományos fűtéssel 3 percig utánsüti.

További felhasználások



Ebben a fejezetben a következő alkalmazásokhoz talál információkat:

- Felolvasztás
- Melegítés
- Aszalás
- Edények melegítése
- Kelesztés
- Melegentartás
- Párolás/főzés
- Befőzés
- Fagyasztott termékek/készételek

Felolvasztás

Ha a lefagyasztott ételt kímélően olvasztják fel, a vitaminok és tápanyagok nagymértékben megmaradnak.

■ Használja a következő üzemmódok és speciális felhasználások egyikét:

- Felolvasztás  üzemmód
Beállítja a felolvasztási hőmérsékletet.
- Speciális felhasználás További progr.  | Felolvasztás
Kiválaszt egy kategóriát és egy súlyt az ételhez.
- Mikrohullám  üzemmód
Beállítja a mikrohullám teljesítményt és a felolvasztási időt.

 A csíráképződés fertőzésveszélyt okoz.

A csírák, pl. a szalmonella, súlyos ételmérgezést okozhatnak.

Hal és hús (különösen szárnyasok) felolvasztásakor ügyeljen a rendkívüli tisztaságra.

Ne használja fel az olvadékvizet.

Az élelmiszert azonnal dolgozza fel tovább a felolvasztási idő után.

Tanácsok

- Hagyja a fagyasztott árut csomagolás nélkül az üvegtálon felolvadni.
- Szárnyas felolvasztásához használjon üvegtálat ráhelyezett ráccsal. Így a felolvasztott termék nem fekszik az olvadékvízben.
- A húst, a szárnyast vagy a halat a sütés előtt nem kell teljesen felolvasztani. Elegendő, ha az étel megolvadt. A felület ekkor elég puha ahhoz, hogy felvegye a fűszereket.

Felolvasztás üzemmód használata

Ezt az üzemmódot fagyasztott ételek kímélő felolvasztására fejlesztették ki.

■ Válassza ki a Felolvasztás  lehetőséget.

■ Adott esetben módosítsa a javasolt hőmérsékletet.

A párolótér levegője kering, így a lefagyasztott étel kíméletesen olvad fel.

A Felolvasztás speciális felhasználás használata

Ezt a programot fagyasztott ételek kímélő felolvasztására fejlesztették ki.

Használjon mikrohullámú üzemmódra alkalmas edényt.

- Válassza ki a További progr.  lehetőséget.
- Válassza ki a Felolvasztás lehetőséget. Megjelenik választási lista.
- Válassza ki a kívánt kategóriát.
- Állítsa be a fagyasztott étel súlyát.

Azonnal vagy késleltetve elindíthatja a felolvasztási folyamatot, és megjelenítheti az egyes műveleteket és sütési lépéseket.

- Kövesse a kijelző utasításait.

Tanácsok

- A **i** Info lehetőséggel sütési folyamatától függően pl. információkat hívhat elő az étel megfordításához.
- Ha a fagyasztott étel a felolvasztási folyamat lejárta után még nem megfelelő, válassza a Utánmelegítés lehetőséget. A fagyasztott ételt a készülék 3 percig utómelegíti.
- A felolvasztási folyamat lejárta után válassza a , majd a **i** / Mentés lehetőséget a választott kategória és súly beállításainak saját programként való elmentéséhez (lásd „Saját programok“ fejezet).

Mikrohullám üzemmód használata

Alternatívaként a felolvasztáshoz használhatja az Mikrohullám  üzemmódot. Beállítja a mikrohullám teljesítményt és a felolvasztási időt.



A melegítéshez szükséges idő az étel állagától, mennyiségétől és kiinduló hőmérsékletétől függ. Vegye figyelembe a kiegyenlítődési időket is.

Használjon mikrohullámú üzemmódra alkalmas edényt.

- Válassza ki a Mikrohullám  lehetőséget.
- Élelmiszertől függően állítsa be a mikrohullám teljesítményt és a felolvasztási időt, amely a táblázatban meg van adva.
- Válassza általában a közepes időt.
- Az ételt üvegtálon az 1. szintre tolja be.

További felhasználások

Felolvasztás Mikrohullám üzemmódban

Felolvasztandó élelmiszer	Mennyiség	 [W]	 [perc]	 ¹ [perc]
Vaj	250 g	80	8–10	5–10
Tej	1000 ml	450	12–16	10–15
Homoktorta (3 darab)	kb. 300 g	150	4–6	5–10
Gyümölcstorta (3 darab)	kb. 300 g	150	6–8	10–15
Vajas sütemény (3 darab)	kb. 300 g	150	6–8	5–10
Tejszínes- és vajas krémtorta (3 darab)	kb. 300 g	80	4–4:30	5–10
Kelt-, leveles tészta (3 darab)	kb. 300 g	150	6–8	5–10

 Mikrohullám teljesítmény,  Felolvasztási idő,  Kiegyenlítődési idő

¹ Hagyja az ételt szobahőmérsékleten állni. Ez alatt a kiegyenlítődési idő alatt a hőmérséklet egyenletesen eloszlik az élelmiszerben.

Melegítés

Feltétlenül vegye figyelembe a „Biztonsági utasítások és figyelmeztetések“, „Szakszerű használat“ fejezetet.

 A forró ételek sérülést okozhatnak.

Ha bébiételt és gyerekek ételeit erősen felmelegíti, a gyerekek megégethetik magukat.

A bébiételt és a gyerekek ételeit csak 30–60 másodpercig 450 wattal melegítse.

Melegítés után mindenképpen keverje meg alaposan az ételeket, különösen a bébiételt és a tápszert, vagy rázza össze, utána pedig kóstolja meg, hogy a gyerek ne égesse meg magát.

 A zárt edényekben vagy flakonokban felgyülemlett túlnyomás sérülést okozhat.

Lezárt tartályokban, vagy palackokban melegítés közben nyomás képződik, amely robbanáshoz vezethet.

Soha ne melegítsen ételt vagy folyadékot zárt edényben vagy palackban. Először nyissa ki az edényeket, és cumisüvegek esetén először távolítsa el a zárókupakot és a szívókát.

A forró folyadékok sérülést okozhatnak.

Főzésnél, különösen folyadékok utánmelegítésekor Mikrohullám  üzemmódban előfordulhat, hogy a forrási hőmérsékletet elérte, de tipikus gőzbuborékok még nem lépnek fel. A folyadék nem egyenletesen forr.

Ez a forrási késedelem robbanásszerű túlfőzéshez vezethet, és így az edény kivételkor megégetheti magát a forró folyadékkal. Kedvezőtlen körülmények között a nyomás olyan erős lehet, hogy az ajtó magától kinyílik.

A folyadékot melegítés/főzés előtt keverje meg.

A melegítés után várjon minimum húsz mp-et, mielőtt az edényt kiveszi a sütőtérből.

A melegítés alatt az edénybe tehet egy üveg pálcát vagy hasonló tárgyat, ha van rá mód.

További felhasználások

A(z) Melegítés speciális felhasználás használata

Ezt a programot ételek melegítésére fejlesztették ki.

A melegítéshez szükséges idő az étel állagától, mennyiségétől és kiinduló hőmérsékletétől függ. A hűtőszekrényből kivett ételeknek a melegítéshez pl. hosszabb időre van szükségük, mint a szobahőmérsékletűeknek. Vegye figyelembe a kiegyenlítődesi időket is.

Használjon mikrohullámú üzemmódra alkalmas edényt.

Mindig használjon fedőt, kivéve a pánirozott sütek melegítésekor.

- Helyezze a megmelegítendő ételt lefedve az üvegtátra.
- Válassza ki a További progr.  lehetőséget.
- Válassza ki a Melegítés lehetőséget.

Megjelenik választási lista.

- Válassza ki a kívánt kategóriát.
- Állítsa be az étel súlyát.
- Kövesse a kijelző utasításait.

 A forró felületek égési sérülést okozhatnak.



A sütő üzemelés közben forró lesz. Megégetheti magát a párolótérrel, a fűtőtestekkel és a tartozékokkal. Az edény alsó részén vízcseppek keletkezhetnek.

Használjon edényfogó kesztyűt, amikor kiveszi a forró ételt, vagy amikor a forró párolótérbe kell benyúlnia.



A kiegyenlítődesi idő az egy nyugalmi idő, ami közben a hőmérséklet az ételben egyenletesen eloszlik.

- Hagyja az ételeket a melegítés után néhány percig szobahőmérsékleten állni, hogy a hőmérséklet az ételen belül egyenletes eloszlású legyen.

Tanácsok

- Mindig használjon fedőt, kivéve a pánirozott sütek melegítésekor.
- A  Info lehetőséggel sütési folyamatól függően pl. információkat hívhat elő az étel megkeveréséhez vagy megfordításához.
A külső rétegeket keverje középre, mert a széleken hamarabb felmelegszik.
- Ha az étel a program lejártá után még mindig nem elég meleg, válassza a Utánmelegítés lehetőséget. Az ételt a készülék 3 percig utómelegíti.
- A program lejártá után válassza a , majd a  / Mentés lehetőséget a választott kategória és súly beállításainak saját programként való elmentéséhez (lásd „Saját programok“ fejezet).

Melegítés Mikrohullám üzemmódban

Ital/ Étel	Mennyiség	 [W]	 [perc]	 ¹ [perc]
Italok (fogyasztási hőmérséklet 60–65 °C)	1 csésze/1 üveg (200 ml)	1000	0:50–1:10	–
Cumisüveg (tej) ²	kb. 200 ml	450	0:50–1:00 ³	1
Bébi-, gyermekételek ³	1 üveg (200 g)	450	0:30–1:00	1
Sült hús szeletek mártással ³	200 g	600	3:00–5:00	1
Köretek ³	250 g	600	3:00–5:00	1

 Mikrohullám teljesítmény,  Sütési idő,  Kiegyenlítődési idő

- ¹ Hagyja az ételt szobahőmérsékleten állni. Ez alatt a kiegyenlítődési idő alatt a hőmérséklet egyenletesen eloszlik az élelmiszerben.
- ² Megelőzheti a gőzképződést ha a melegítés előtt a folyadékot megkeveri. A melegítés után várjon minimum húsz mp-et, mielőtt az edényt kiveszi a párolótérből. A melegítés alatt az edénybe tehet egy üveg pálcát vagy hasonló tárgyat, ha van rá mód.
- ³ Az idők az ételek kb. 5 °C kiindulási hőmérsékletére érvényesek. Azoknál az ételeknél, amelyeket általában nem a hűtőszekrényben tárolnak, a kiindulási hőmérséklet kb. 20 °C. Az ételeket (kivéve a bébiételt és az érzékeny felvert mártásokat) 70–75 °C fokon hevítse.

További felhasználások

Aszalás

A szárítás vagy aszalás a gyümölcsök, egyes zöldségfajták és fűszerek tradicionális konzerválási módja.





Alapfeltétele, hogy a gyümölcsök és zöldségek frissek és megfelelően érettek legyenek, és ne legyenek megnyomódva.

- Készítse elő a szárítandó élelmiszert úgy, hogy felaprítja, meghámozza és kimagozza, ha szükséges.
- Terítse el a szárítandó élelmiszert méretüktől függően lehetőség szerint egy rétegben, egyenletesen az üvegtátra vagy a sütőrácsra.
- Legfeljebb két szinten szárítson egyidejűleg.
Tolja be a szárítandó élelmiszert a(z) 1+2. szintre.
Ha sütőrácsot és üvegtálat használ, tolja be az üvegtálat a sütőrács alá.
- Válassza ki a(z) További progr.  lehetőséget.
- Válassza ki a(z) Aszalás lehetőséget.

Tanács: Ha magasabb hőmérsékleten szárít, válassza a következőt: Hőlégkeverés plusz .

- Adott esetben módosítsa a javasolt hőmérsékletet és állítsa be a szárítási időt.
- Kövesse a kijelző utasításait.
- Rendszeres időközönként fordítsa meg a szárítandó élelmiszert az üvegtálon.

Egész és felezett szárítandó élelmiszernél meghosszabbodik a szárítási idő.

Szárítandó élelmiszer		🌡️ [°C]	🕒 [óra]
Gyümölcs		60–70	2–8
Zöldség		55–65	4–12
Gombák		45–50	5–10
Fűszernövények		30–35	4–8

- Speciális felhasználás, 🌡️ Hőmérséklet,
- Szárítási idő,
- Speciális felhasználás: Aszalás

- Csökkentse a hőmérsékletet, ha a párolótérben vízcseppek képződnek.

A szárítandó élelmiszer kivétele

 A forró felületek sérülést okozhatnak.

A sütő üzemelés közben forró lesz. Megégetheti magát a párolótérrel, a fűtőtestekkel és a tartozékokkal. Húzzon konyhai kesztyűt az étel kivételkor.

- Hagyja lehűlni a szárított gyümölcsöt vagy zöldséget.

Az aszalt gyümölcsnek teljesen száraznak, de puhának és rugalmasnak kell lennie. Ha eltörjük vagy átvágjuk, már nem folyhat ki belőle lé.

- Jól lezárt üvegekben vagy dobozokban tárolja a szárított ételt.

Edények melegítése

Az edény előmelegítésével az étel nem hűl ki olyan gyorsan.

Használjon hőálló edényt.

- Tolja be a rácsot a 1 szintre és helyezze rá a felmelegítendő edényt. Az edény méretétől függően a párolótér aljára is helyezheti.
- Válassza ki a További progr.  lehetőséget.
- Válassza ki a Edények melegítése lehetőséget.
- Adott esetben módosítsa a javasolt hőmérsékletet és állítsa be az időt.
- Kövesse a kijelző utasításait.



A forró felületek sérülést okozhatnak.

A sütő üzemelés közben forró lesz. Megégetheti magát a párolótérrel, a fűtőtestekkel és a tartozékokkal. Az edény alsó részén vízcseppek keletkezhetnek.

Húzzon konyhai kesztyűt az edény kivételkor.

Kelesztés

Ezt a programot tészták kelesztésére fejlesztették ki.

- Válassza ki a További progr.  lehetőséget.
- Válassza ki a Kelesztés lehetőséget.
- Adott esetben módosítsa a javasolt hőmérsékletet és állítsa be a sütési időt.
- Kövesse a kijelző utasításait.

Melegentartás

A párolótérben több órán át tarthatja melegen az ételt.

Az étel minőségének megtartása érdekében válassza a lehető legrövidebb időt.

- Válassza ki a További progr.  lehetőséget.
- Válassza ki a Melegentartás lehetőséget.
- Tolja be melegen tartandó ételt a párolótérbe, és hagyja jóvá az OK gombbal.
- Adott esetben módosítsa a javasolt hőmérsékletet és állítsa be az időt.
- Kövesse a kijelző utasításait.

További felhasználások

Párolás/főzés

Feltétlenül vegye figyelembe a „Biztonsági utasítások és figyelmeztetések”, „Szakszerű használat” fejezetet.



Ha erős héjú élelmiszereket, mint paradicsom, virsli, héjában főtt krumpli, padlizsán, melegít, azok felhasadhatnak.

Elkészítés előtt szurkálja meg, illetve vagdossa be ezeket az élelmiszereket, hogy a keletkező gőz el tudjon szökni.





Ha tojást a héjában melegít, az még a párolótérből való kivételt követően is szédurranhat.



Tojást a héjában csak speciális edényben főzzön. Ne melegítsen főtt tojást Mikrohullám  üzemmódban.

Tanácsok

- Fordítsa meg, oszlassa szét vagy keverje meg az ételt többször. A külső rétegeket keverje középre, mert a széleken hamarabb felmelegszik.
- Mikrohullámmal működő üzemmódokban csak mikrohullámozható és sütéshez alkalmas edényt használjon.
- Sütéshez lehetőleg automatikus programokat használjon.
- Süssön a Mikrohull.+légkever. grill  és MH + Grill  üzemmódban mindig fedő nélkül, különben az ételek nem pirulnak meg.
- Mikrohullám  üzemmódban 850 W mikrohullám teljesítményt válasszon felfőzéshez, és 450 W-on süsse tovább. Ennek a dokumentumnak a végén található sütési táblázat adatait vegye figyelembe.

Ételkészítés Mikrohullám üzemmóddal

Levesek/egytálételek zöldség	 [g]	 850 W [perc]	+	 450 W [perc]	 ¹ [perc]
Egytálétel	1500	10	+	20	1
Leves	1500	11	+	24	1
Borsó	500	5	+	10	2
Borsó (mélyhűtött)	450	5	+	12	2
Sárgarépa	500	5	+	10	2
Brokkolirózsák	500	6	+	8	2
Brokkoli (mélyhűtött)	450	5	+	11	2
Karfiolrózsák	500	6	+	10	2
Karalábé hasábok	500	3	+	8	2
Spárga	500	5	+	8	2
Póréhagyma	500	5	+	8	2
Póréhagyma (mélyhűtött)	450	5	+	8	2
Paprikacsíkok	500	5	+	10	2
Bab, zöld	500	4	+	12	2
Kelbimbó	500	5	+	12	2
Kelbimbó (mélyhűtött)	450	5	+	10	2
Vegyes zöldség (mélyhűtött)	450	5	+	12	2

 Súly,  Ételkészítési idő,  Kiegyenlítődesi idő

¹ Hagyja az ételt szobahőmérsékleten állni. Ez alatt a kiegyenlítődesi idő alatt a hőmérséklet egyenletesen eloszlik az ételiszzerben.

További felhasználások

Befőzés

 A csiraképződés fertőzésveszélyt okoz.

Hüvelyesek és hús egyszeri befőzésekor a Clostridium botulinum baktérium spórái nem pusztulnak el kellő mértékben. Toxinok keletkezhetnek, amelyek súlyos mérgezést okozhatnak. Ezek a spórák csak egy további befőzés során pusztulnak el.

A hüvelyeseket és a húst lehűlés után két napon belül **mindig** főzze be még egyszer.



 A zárt dobozokban a túlnyomás sérülést okozhat.

Zárt dobozokban befőzéskor és felmelegítéskor túlnyomás keletkezik, ami a szét durranásukhoz vezethet. Ne főzzön be dobozokban és ne is melegítsen bennük.

Gyümölcs és zöldség előkészítése

Az adatok legfeljebb 5 db üvegre vonatkoznak 0,5 l úrtartalommal.

Csak speciális üvegeket használjon, amelyeket a szaktereskedésekben szerezhet be:

- Hőlégkeverés plusz : befőttesüvegek és csavaros tetejű üvegek
- Mikrohullám : mikrohullámozható befőttesüvegek üvegtetővel, amelyek áttetsző ragasztószalaggal vannak lezárva

- Csak sértetlen üvegeket és gumigyűrűket használjon.
- Öblítse el forró vízzel az üvegeket a befőzés előtt, és a perem alatt maximum két cm-ig töltsé fel őket.

- Tisztítsa meg a befőzendő élelmiszer betöltése után az üvegek peremét egy tiszta kendővel és forró vízzel.
- Az üvegeket csak áttetsző ragasztószalaggal zárja le. Ne használjon fémcsípeszeket, mert ezek a(z) Mikrohullám  üzemmódban szikrákat okoznak.
- Tolja az üvegtálat az 1. szintre, és tegye rá az üvegeket.

Hőlégkeverés plusz üzemmód használata

- Válassza a Hőlégkeverés plusz  üzemmódot, a hőmérsékletet állítsa 160–170 °C-ra.
- Várjon a „gyöngyözésig”, azaz amíg a buborékok az üvegben egyenletesen felszállnak.

Csökkentse időben a hőmérsékletet, hogy elkerülje a túlfőzést.



Gyümölcs és uborka befőzése

- Amikor a „gyöngyözés” látható az üvegekben, állítsa be a megadott utánmelegítési hőmérsékletet, és hagyja melegedni az üvegeket a megadott ideig a párolótérben.

Zöldség befőzése

- Amikor a „gyöngyözés” látható az üvegekben, állítsa be a megadott befőzési hőmérsékletet, és főzze be a zöldséget a megadott ideig.
- A befőzés után állítsa be a megadott utánmelegítési hőmérsékletet, és hagyja melegedni az üvegeket a megadott ideig a párolótérben.

További felhasználások

		
Gyümölcs	—/—	30 °C 25–35 perc
Uborka	—/—	30 °C 25–30 perc
Cékla	120 °C 30–40 perc	30 °C 25–30 perc
Bab (zöld vagy sárga)	120 °C 90–120 perc	30 °C 25–30 perc

 befőzési hőmérséklet és idő, amint a „gyöngyözés” látható

 utánmelegítési hőmérséklet és idő

Mikrohullám üzemmód használata

- Válassza a Mikrohullám  üzemmódot, és 850 W mikrohullám teljesítményt.
- Várjon a „gyöngyözésig”, azaz amíg a buborékok az üvegben egyenletesen felszállnak. Üvegenként ez a folyamat kb. 3 percig tart. Öt üvegnél ezért az idő kb. 15 percre megnő.



Csökkentse időben a mikrohullám teljesítményt, hogy elkerülje a túlfőzést.



Gyümölcs és uborka befőzése

- Amikor a „gyöngyözés” látható az üvegekben, kapcsolja ki a sütőt, és hagyja melegedni az üvegeket a megadott ideig a párolótérben.

Zöldség befőzése

- Amikor a „gyöngyözés” látható az üvegekben, állítsa be a megadott mikrohullám teljesítményt, és főzze be a zöldséget a megadott ideig.
- Befőzés után kapcsolja ki a sütőt, és hagyja melegedni az üvegeket a megadott ideig a párolótérben.

	 / 	
Gyümölcs	—/—	25–35 perc
Uborka	—/—	25–30 perc
Cékla	450 W 20–30 perc	25–30 perc
Bab (zöld vagy sárga)	450 W 20–30 perc	25–30 perc

/  mikrohullám teljesítmény és befőzési idő, amint a „gyöngyözés” látható

 utánmelegítési idő

Üvegek kivétele befőzés után

 A forró felületek sérülést okozhatnak.

Az üvegek befőzés után nagyon forróak.

Húzzon konyhai kesztyűt az üvegek kivételakor.

- Vegye ki az üvegeket a párolótérből.
- Takarja le az üvegeket egy kendővel, és kb. 24 órán át hagyja egy huzatmentes helyen állni.
- A hüvelyeseket és a húst lehűlés után **mindig** főzze be még egyszer.
- Távolítsa el a befőttüvegek zárjait, és végül ellenőrizze, hogy minden üveg zárva van-e.

A nyitott üvegeket ismét főzze be vagy tárolja hűvös helyen, és azonnal használja fel a befőzött gyümölcsöt vagy zöldséget.

- Ellenőrizze az üvegek a tárolás alatt. Ha a tárolás alatt az üvegek kinyíltak vagy a csavaros tető felpúposodott, és kinyitáskor nem pattan, dobja ki a tartalmát.

További felhasználások

Fagyasztott termékek/ készételek

Tanácsok süteményekhez, pizzához, bagetthez

- Rácson, sütőpapírral süsse az olyan mélyhűtött termékeket, mint a sütemény, pizza vagy bagett.
- Válassza a csomagoláson ajánlott alacsonyabb hőmérsékleteket.

Tanácsok hasábburgonyához, krokett- hez vagy hasonlókhöz

- Süsse ezeket a mélyhűtött termékeket az üvegtálon felhelyezett sütőpapírral.
- Válassza a csomagoláson ajánlott alacsonyabb hőmérsékleteket.
- Fordítsa meg többször az élelmiszert.

Fagyasztott termékek/készételek elkészítése

Az ételek kímélő kezelése az egészséget szolgálja.

A süteményt, pizzát, hasábburgonyát és hasonlókat csak aranysárgára süsse, ne sötétbarnára.

- Válassza a csomagoláson ajánlott üzemmódot és hőmérsékletet.
- Melegítse elő a párolóteret.
- Tolja be az ételt az előmelegített párolóterbe, a csomagoláson ajánlott behelyezési szintre.
- Ellenőrizze az ételt a csomagoláson ajánlott rövidebb sütési idő lejártá után.

Legfeljebb 20 saját programot hozhat létre és menthet el.

- Legfeljebb tíz ételkészítési lépést kombinálhat, hogy a kedvenc vagy gyakran készített receptjeinek lefolyását pontosan leírja. Minden sütési lépésnél válasszon ki beállításokat, mint pl. üzemmód, hőmérséklet és sütési idő vagy maghőmérséklet.
- Meghatározhatja a szinte(ke)t az étel számára.
- Megadhatja a programnevet, amely az ön receptjéhez tartozik.

Ha újból előhívja és elindítja a programját, az automatikusan lefut.

Más lehetőségek saját programok létrehozására:

- Tároljon a lefutása után egy automatikus programot, mint saját program.
- Mentsen el a lefutása után egy ételkészítési folyamatot beállított ételkészítési idővel.

Ezután adjon meg egy programnevet.

Saját programok létrehozása

- Válassza ki a További progr.  lehetőséget.
- Válassza ki a Saját programok lehetőséget.
- Válassza ki a Program létrehozása lehetőséget.

Most tudja az első ételkészítési lépés beállításait meghatározni.

Kövesse a kijelző utasításait:

- Válassza ki és hagyja jóvá a kívánt beállításokat.

Ha a(z) Előmelegítés funkciót választja, először zárja le az első ételkészítési folyamatot. A További lépés hozzáillesztése segítségével adjon hozzá egy további sütési lépést a sütési idő beállításával. Csak ezután tudja a programot elmenteni vagy elindítani.

- Válassza ki a Párolás/sütés befejezése lehetőséget.

Az első ételkészítési lépés mindegyik beállítása meg van határozva.

További ételkészítési lépéseket rendelhet hozzá, pl. ha az első üzemmód után még egy másikat is kell használni.

- Ha további ételkészítési lépések szükségesek, válassza a következőt: További lépés hozzáillesztése, és járjon el úgy, mint az 1. ételkészítési lépésnél.
- Amint meghatározta az összes szükséges ételkészítési lépést, válassza a következő menüpontot: Szint beállítása.
- Válassza ki a kívánt szinte(ke)t.
- Hagyja jóvá az OK gombbal.

Ha a beállításokat ellenőrizni vagy utólag módosítani szeretné, válassza ki az adott ételkészítési lépést.

- Válassza ki a Mentés lehetőséget.
- Adja meg a programnevet.
- Válassza ki a lehetőséget.

A kijelzőn megjelenik annak jóváhagyása, hogy az ön programjának neve elmentésre került.

- Hagyja jóvá az OK gombbal.

Az elmentett programot azonnal vagy késleltetve indíthatja el, illetve módosíthatja az ételkészítési lépéseket.

Saját programok

Saját programok indítása

- Tolja az elkészítendő ételt a sütőtérbe.
- Válassza ki a További progr.  lehetőséget.
- Válassza ki a Saját programok lehetőséget.
- Válassza ki a kívánt programot.
- Válassza ki a Végrehajtás lehetőséget.

Program beállításoktól függően megjelennek a következő menüpontok:

- Azonnali indítás
A program azonnal elindul. A sütőtér fűtése azonnal bekapcsol.
 - Befejezési időpont
Ön határozza meg az időpontot, hogy mikor kell a programnak befejeződnie. A sütőtér fűtése ebben az időpontban automatikusan kikapcsol.
 - Indítási idő
Ön határozza meg az időpontot, hogy mikor kell a programnak elindulnia. A sütőtér fűtése ebben az időpontban automatikusan bekapcsol.
 - Párolási/sütési lépések kijelzése
Megjelenik az ön beállításainak összefoglalása.
 - Folyamatok kijelzése
Megjelennek a szükséges műveletek, pl. az étel betolásához.
- Válassza ki a kívánt menüpontot.
 - Az OK gombbal hagyja jóvá az arra vonatkozó útmutatást, hogy melyik szintre kell betenni az ételt.

A program azonnal vagy a beállított időpontban elindul.

A i Info lehetőséggel sütési folyamattól függően pl. információkat hívhat elő az étel betolásához vagy megfordításához.

- Ha a program lefutott, válassza az  érintőgombot.

Sütési lépések módosítása

Az automatikus programok sütési lépései, amelyeket egy saját név alatt mentett el, nem módosíthatók.

- Válassza ki a További progr.  lehetőséget.
- Válassza ki a Saját programok lehetőséget.
- Válassza ki a programot, amelyet módosítani szeretne.
- Válassza ki a Program változtatása lehetőséget.
- Válassza ki a sütési lépést, amelyet módosítani szeretne vagy a További lépés hozzáillesztése lehetőséget egy sütési lépés hozzáadásához.
- Válassza ki és hagyja jóvá a kívánt beállításokat.
- Ha el akarja indítani a módosított programot változtatás nélkül, válassza a Folyamat elindítása lehetőséget.
- Ha minden beállítást módosított, válassza ki a Mentés lehetőséget.

A kijelzőn megjelenik annak jóváhagyása, hogy az ön programjának neve elmentésre került.

- Hagyja jóvá az OK gombbal.

Az elmentett program módosult, és azonnal vagy késleltetve indíthatja el.

A név módosítása

- Válassza ki a További progr.  lehetőséget.
- Válassza ki a Saját programok lehetőséget.
- Válassza ki a programot, amelyet módosítani szeretne.
- Válassza ki a Név változtatása lehetőséget.
- Módosítsa a programnevet.
- Válassza ki a ✓ lehetőséget.
- Ha módosította a programnevet, válassza a következő menüpontot: Mentés.

A kijelzőn megjelenik annak jóváhagyása, hogy az ön programjának neve elmentésre került.



- Hagyja jóvá az OK gombbal.

A program átnevezésre került.

Saját programok törlése

- Válassza ki a További progr.  lehetőséget.
- Válassza ki a Saját programok lehetőséget.
- Válassza ki a programot, amelyet törölni szeretne.
- Válassza ki a Program törlése lehetőséget.

A program törlésre kerül.

A További progr.  | Beállítások  | Gyári beállítások | Saját programok segítségével minden saját programot egyszerre törölhet.

Az ételek kímélő kezelése az egészsé-
gét szolgálja.

A süteményt, pizzát, hasáburgonyát
és hasonlókat csak aranyárgára süs-
se, ne sötétbarnára.

Tanácsok a sütéshez

- Állítsa be az ételkészítési időt. A süte-
mény sütést nem lehet túl sokáig kés-
leltetni. A tészta kiszáradna, és gyen-
gülne a kelesztőszerek hatása.
- Kerülje a bevonat nélküli anyagból ké-
szült világos formákat, mivel hatásuk-
ra az étel egyenetlenül vagy gyengén
barnul meg. A legrosszabb esetben
pedig nem sül meg az étel.
- Tegye a süteményeket dobozformá-
ban, vagy hosszúkás formában ke-
resztben a sütőtérbe, hogy a formá-
ban optimális hőeloszlást és egyenle-
tes sütési eredményt érjen el.
- Hasáburgonya, krokett vagy hason-
lók készítésekor bélelje ki az üvegtálat
sütőpapírral.

Megjegyzések a sütési tábláza- tokhoz

A sütési táblázatokat ennek a dokumen-
tumnak a végén találja.

A hőmérséklet kiválasztása

- Általában az alacsonyabb hőmérsék-
letet válassza. A megadottnál maga-
sabb hőmérsékleteken ugyan lerövidül
a sütési idő, de a barnulás nagyon
egyenetlen lehet és az étel bizonyos
körülmények között nincs kész.

Sütési idő kiválasztása

Az idők a sütési táblázatokban, ha más
nincs megadva, nem előmelegített sütő-
térre vonatkoznak. Előmelegített sütő-
térnél az idő kb. tíz perccel csökken.

- Általában a rövidebb idő lejártá után
ellenőrizze, hogy az étel megsült-e.
Szúrjon egy fapálcikával a tésztába.

Ha nem tapadnak nedves tésztamorzsák
a pálcikára, az étel elkészült.

Útmutatás az üzemmódokhoz

Az összes üzemmód áttekintését a hoz-
zá tartozó javasolt értékekkel a „Fő- és
almenük” fejezetben találja.

Automatikus programok használata

- Kövesse a kijelző utasításait.

Hőlégkeverés plusz használata

Használhat minden hőálló anyagból készült sütőformát.

Használja ezt az üzemmódot, ha több szinten egyszerre süt.

- 1 szint: a süteményt a sütőformában tolja be az 1. szintre.
- 1 szint: a lapos süteményt (pl. puszedli, tepsis sütemény) tolja be a 2. szintre.
- 2 szint: az ételt magasságtól függően tolja be a 1.+3. vagy 2.+3. szintre.

Eco-hőlégkeverés használata

Használhat minden hőálló anyagból készült sütőformát.

Ezt az üzemmódot felfújtat és gratinok készítéséhez, amelyeknek ropogós felületet kell kapniuk.

- A süteményt vagy a felfújtat a sütőformában tolja be az 1. szintre.
- A lapos süteményt (pl. puszedli, tepsis sütemény) tolja be a 2. szintre.

MH + hőlégkeverés plusz használata

Alkalmask mikrohullámozható, hőálló sütőformák (lásd „Mikrohullám üzemmód“, „Edényválasztás“ fejezet), mint pl. hőálló üvegből vagy kerámiából készült sütőformák, mert a mikrohullámok kelesztülhetnek ezeken az anyagokon.

A MH + hőlégkeverés plusz  üzemmód különösen alkalmas hosszabb sütési idővel rendelkező tészták sütésére, mint az élesztős, túrós-olajos, kevert és gyúrt tészta.

Ha ezeket az üzemmódokat használja, a sütési idő lerövidítésre kerül.

Vegye figyelembe a sütési táblázat és a receptek adatait, ha a mikrohullám teljesítményt választja.

- Az üvegtálat az 1. szintre tolja be.
- Helyezze a sütőformát az üvegtálra.

Tanács: A fém formák kevésbé alkalmasak mikrohullámú üzemmódra, mert a fém a mikrohullámokat visszaveri. A mikrohullámok csak fentről érik el a süteményt, ezért sütési idő meghosszabbodásával kell számolni. Ha fém formát használ, úgy állítsa az üvegtálra, hogy ne érjen hozzá a sütő falaihoz. Ha szikrák képződnek, ne használja ezt a formát újra mikrohullámmal kombinált üzemmódhoz.

Sütés (hús)

Sütési tippek

- A sütőtér **előmelegítése** csak hátszín és filé készítésekor szükséges. Általában előmelegítés nem szükséges.
- Hús sütéséhez **zárt edényt**, használjon, pl. sütőedényt. A hús belül száftos marad. A sütőtér tisztább marad, mint rácson való sütéskor. Elegendő pecsenyelé marad mártás készítéséhez.
- Ha **sütőtömlőt vagy -zacskót** használ, vegye figyelembe a csomagolás utasításait.
- Ha sütéshez **rácsot** vagy **nyitott edényt** használ, a sovány húst megkenheti zsíradékkal, szalonna szeleteket tehet rá vagy megtűzdelheti.
- **Fűszerezze** meg a húst, és helyezze az edénybe. Helyezzen rá vaj- vagy margarindarabokat vagy locsolja meg olajjal vagy étkezési zsírral. Nagyobb sovány húsoknál (2–3 kg) és zsíros szárnyasoknál adjon hozzá kb. 1/8 l vizet.
- Sütés közben ne adjon hozzá túl sok folyadékot. A hús **barnulását** ez befolyásolhatja. A barnulás a sütési idő végén jön létre. A hús még intenzívében megszarnul, ha kb. a sütési idő felénél leveszi a fedőt az edényről.
- Vegye ki az ételt a sütés vége után a sütőtérből, fedje le, és **pihentesse** kb. tíz perccig. Felszeleteléskor így kevesebb sült szaft folyik ki.
- A **szárnyas** bőre ropogós lesz, ha tíz perccel a sütési idő vége előtt enyhén sózott vízzel beecseteli.

Megjegyzések a sütési táblázatokhoz

A sütési táblázatokat ennek a dokumentumnak a végén találja.

- Vegye figyelembe a megadott hőmérséklet tartományokat, mikrohullám teljesítményeket, szinteket és időket.

A táblázat különböző sütőedények, húsok és sütési szokások figyelembe vételével készült.

A hőmérséklet kiválasztása

- Általában az alacsonyabb hőmérsékletet válassza. A megadottnál magasabb hőmérsékleteken a hús barna lesz, de nem puha.
- A 3 kg-nál nagyobb súlyú húsdarabok esetén válasszon a sütési táblázatban megadottnál kb. 10 °C fokkal alacsonyabb hőmérsékletet. A sütés kicsit tovább tart, de a hús egyenletesen sül, és nem kap túl vastag kérget.
- A rácson történő sütéshez válasszon 20 °C fokkal alacsonyabb hőmérsékletet, mint a zárt sütőedényben történő sütéshez.

Sütési idő kiválasztása

Az idők a sütési táblázatban, ha más nincs megadva, nem előmelegített sütőtérré vonatkoznak.

- Meghatározhatja a sütési időt, ha húsfajta szerint a sültje magasságát [cm] megszorozza a centiméterenkénti idővel [perc/cm]:
 - Marha/vad: 15–18 perc/cm
 - Sertés/borjú/bárány: 12–15 perc/cm
 - Hátszínsült/filé: 8–10 perc/cm
- Általában a rövidebb idő lejártá után ellenőrizze, hogy az étel megsült-e.

Tanácsok

- A sütési idő fagyasztott húsnál kb. 20 perccel megnő kilogrammonként.
- Kb. 1,5 kg-ig a fagyasztott húst előzetes felolvasztás nélkül megsütheti.

Útmutatás az üzemmódokhoz

Az összes üzemmód áttekintését a hozzá tartozó javasolt értékekkel a „Fő- és almenük“ fejezetben találja.

Automatikus programok használata

- Kövesse a kijelző utasításait.

Hőlégkeverés plusz vagy Sütőautomatika használata

Ezek az üzemmódok alkalmasak hús-, hal- és szárnyasételek barna kéreggel való sütéséhez, valamint marhahátszín és filé sütéséhez.

A Sütőautomatika  üzemmódban az elősütési szakasz alatt a sütőt először magas hőmérsékletre fűtik fel (230°C). Amint ezt a hőmérsékletet elérte, a sütő a beállított sütési hőmérsékletre (továbbbsütési hőmérséklet) önállóan viszsaáll.

- A sütéshez hőálló fogantyúval rendelkező edényt használjon, pl. sütő, sütőtepsi római tál vagy hőálló üvegforma.
- Tolja be az ételt a rácson az 1. szintre.

MH + hőlégkeverés plusz vagy MH + Sütőautomatika használata

Ezek az üzemmódok **nem** alkalmasak olyan érzékeny húsdarabok sütéséhez, mint hátszínsült és filé. A hús belül megsülne, mielőtt ropogós kérget kapna.

Használja az MH + hőlégkeverés plusz  üzemmódot ételek gyors felmelegítéséhez és sütéséhez egyidejű piritással. Ebben az üzemmódban a legnagyobb az idő- és energiamegtakarítás.

Használja az MH + Sütőautomatika  üzemmódot elősütéshez magas hőmérsékletekkel és továbbbsütéshez alacsonyabb hőmérsékletekkel.

Ha mikrohullámmal kombinált üzemmódokat használ, a sütési idő lerövidül. Vegye figyelembe a sütési táblázat és a receptek adatait, ha a mikrohullám teljesítményt választja.

- Csak mikrohullámú sütőben használható, hőálló edényt használjon fém fedő nélkül (lásd az „Edény kiválasztása a mikrohullámú üzemmódhoz“ fejezetet).
- Tolja be a rácst az üvegtállal együtt vagy az üvegtálat az 1. szintre.

 A forró felületek sérülést okozhatnak.

Ha nyitott ajtónál grillez, a sütőtér forró levegője nem áramlik át automatikusan a hűtőventilátoron és nem hűl le. A kezelőelemek felforrósodnak. Csukja be az ajtót grillezéskor.

Tanácsok a grillezéshez



- Grillezéskor nem szükséges az előmelegítés. Az előmelegítéshez mikrohullám **nélküli** üzemmódot válasszon. Zárt ajtónál melegítse elő a grillfűtőttestet kb. 5 percig.
- A húst ölbítse le gyorsan hideg folyó víz alatt, és szárítsa meg. A hússzeleteket grillezés előtt ne sózza meg, mert különben kijön a húslé.
- A sovány húst megkenheti olajjal. Más zsiradékot ne használjon, mivel azok könnyen megbarnulnak vagy füstölni kezdenek.
- A lapos halakat és hal szeleteket tisztítsa meg, és sózza be. A halat citrommal is meglocsolhatja.
- Általában a rácson grillezzen.
- A grillezéshez kenje be a rácst olajjal, és helyezze rá az ételt.

Megjegyzések a sütési táblázatokhoz

A sütési táblázatokat ennek a dokumentumnak a végén találja.

- Vegye figyelembe a megadott hőmérséklet tartományokat, szinteket és időket. A táblázat különböző húsok és sütési szokások figyelembe vételével készült.
- A rövidebb idő leteltekor ellenőrizze az ételt.

A hőmérséklet kiválasztása

Légkeveréses grill  és Mikrohull.+légkever. grill  üzemmódokban válasszon ki egy hőmérsékletet.

- Általában az alacsonyabb hőmérsékletet válassza. A megadottnál magasabb hőmérsékleteken a hús barna lesz, de nem puha.

Grill fokozat módosítása

Grill  és MH + Grill  üzemmódokban válasszon 1-3 között fokozatot.

- Ha nagyobb átmérőjű grillezni valót és a grill fűtőttestől távolabb sűt, válassza az **1. fokozatot**.
- Ha pl. a gratinoknál gyengébb barnítást szeretne, válassza a **2. fokozatot**.
- Ha lapos grillezni valót a grill fűtőttesthez közel, rövid ideig sűt, válassza a **3. fokozatot**.

Sütési idő ☺ kiválasztása

- A lapos hús- vagy halszeleteket kb. 6–8 percig grillezze oldalanként. Ügyeljen arra, hogy a szeletek kb. egyforma vastagságúak legyenek, hogy a sütési idők ne térjenek el.
 - Magasabb grillezni valókat oldalanként kb. 7–9 percig grillezze.
 - Göngyölt húsokat átmérő cm-enként kb. 10 percig grillezze.
 - Általában a rövidebb idő lejártá után ellenőrizze, hogy az étel megsült-e.
 - Hús esetén nyomja meg egy kanállal, hogy ellenőrizze, elkészült-e az étel. Így megállapíthatja, hogy mennyire puha a hús.
- **angolos/rosé**
Ha a hús még nagyon rugalmas, akkor a belseje még vörös.
- **közepes**
Ha a hús kissé benyomható, akkor belül rózsaszín.
- **átsütve**
Ha a hús alig nyomható be, akkor átsült.

Tanács: Ha a nagyobb húsok felülete már erősen megpirult, de a belseje még nem sült át, tegye a sültet egy alacsonyabb szintre, vagy csökkentse a grillezési hőmérsékletet. Így a felülete nem lesz túl sötét.

Útmutatás az üzemmódokhoz

Az összes üzemmód áttekintését a hozzá tartozó javasolt értékekkel a „Fő- és almenük“ fejezetben találja.

Ha mikrohullámmal kombinált üzemmódokat használ, a sütési idő lerövidül. Vegye figyelembe a grillezési táblázat és a receptek adatait, ha a mikrohullám teljesítményt választja.

Légkeveréses grill vagy Mikrohull. +légkever. grill használata

Ezek az üzemmódok nagyobb átmérőjű ételek grillezésére alkalmasak, pl. csirke. Lapos ételhez általában 220 °C hőmérsékletet állítson be, nagyobb átmérőhöz 180–200 °C javasolt.

- A rácstól az étel magasságától függően tolja be az 1. vagy 2. szintre.

Grill vagy MH + Grill használata

Ezek az üzemmódok lapos ételek grillezéséhez és átsütéshez alkalmasak.

- A rácstól az étel magasságától függően tolja be az 2. vagy 3. szintre.

Tisztítás és ápolás

⚠ A forró felületek sérülést okozhatnak.

A sütő üzemelés közben forró lesz. Megégetheti magát a sütőtérrel, a fűtőtestekkel és a tartozékokkal.

A kézi tisztítás előtt hagyja lehűlni a sütőteret, a fűtőtesteket és a tartozékokat.

⚠ Az áramütés sérülésveszélyt okoz.

A gőztisztító készülék gőze áramvezető alkatrészekre juthat, és zárlatot okozhat.

A sütő tisztításához soha ne használjon gőztisztító készüléket.

Minden felület elszíneződhet vagy megváltozhat, ha nem megfelelő tisztítószereket használ. A sütőtér tisztító különösen a sütő előlapját károsítja. Minden felület érzékeny a karcoldásra. Üvegfelületek esetén a karcok bizonyos körülmények között töréshez vezethetnek.

A tisztítószerek maradványait rögtön távolítsa el.

Az erős szennyeződések bizonyos körülmények között károsíthatják a sütőt.

A sütőteret, az ajtó belső felét és az ajtó tömítést akkor tisztítsa meg, ha lehűlt. Túl hosszú várakozás feleslegesen megnehezíti a tisztítást, és szélsőséges esetben lehetetlenné teszi.

Hibás készüléknél bekapcsolt állapotban mikrohullámok léphetnek ki, ami veszélyt jelent a felhasználóra nézve. Ellenőrizze, hogy az ajtó és az ajtó tömítés nem sérült-e. Egy vevőszolgálati technikus által elvégzett javításig ne használjon mikrohullámú üzemmódot.

Nem megfelelő tisztítószerek

A felületek károsodásának elkerülése érdekében ne használjon a tisztításhoz:

- szóda-, ammónia-, sav- vagy kloridtartalmú tisztítószereket
- vízkőoldó tisztítószereket a készülékfronton
- dörzsölő tisztítószereket (pl. súrolóport, folyékony súrolószert, tisztítóköveket)
- oldószert tartalmazó tisztítószereket
- nemesacél tisztítószereket
- mosogatógéphez való tisztítószereket
- üveg tisztítót,
- üvegkerámia főzőlapokhoz való tisztítószereket
- dörzsölő kemény szivacsokat és keféket (pl. fazék-szivacsokat vagy használt szivacsokat, amelyek dörzsölő anyag maradványait tartalmazzák)
- tisztítóradírt
- éles fémkaparót
- acélgyapotot
- pontszerű tisztítást mechanikus tisztítószerekkel
- sütőtisztítót *
- rozsdamentes spirálokat

* nagyon makacs szennyeződések esetén a PerfectClean bevonatú felületen megengedett

Ha a szennyeződések hosszabb ideig vannak a felületen, bizonyos körülmények között már nem távolíthatók el. Ha több használat között nem tisztítja a készüléket, megnövekedhet a tisztítási ráfordítás. A legjobb, ha azonnal eltávolítja a szennyeződések.

Csak az üvegtál tisztítható mosogatógépben.

Tanács: A gyümölcslé vagy a rosszul záródó süteményformákból kifolyó süteménytészta okozta szennyeződések érdemesek addig letisztítani, amíg a sütőtér még valamennyire meleg.

A kényelmesebb tisztításhoz javasoljuk:

- Hajtsa le a grillfűtőtestet.
- A sütőtérben levő szagot úgy semlegesítheti, ha a sütőtérben néhány percig citromleves vizet forral.

Normál szennyeződések eltávolítása

A sütő a készülék belsejében folyadék által károsodik.

Ne törölje ki túl nedvesen a sütőteret, hogy ne jusson folyadék a meglévő nyílásokon keresztül a készülék belsejébe.

Normál szennyeződések eltávolítása

- A normál szennyeződések legjobb, ha azonnal eltávolítja meleg vízzel, kézi mosogatószerrel és egy tiszta törülőkendővel, vagy egy tiszta, nedves mikroszálalás kendővel.
- A tisztítószer maradványait alaposan tiszta vízzel távolítsa el. Ez a tisztítás különösen fontos a PerfectClean bevonattal rendelkező részekben, mert a tisztítószer maradványai a tapadásmentes hatást befolyásolhatják.
- Utána puha kendővel törölje szárazra a felületeket.

Tisztítás és ápolás

Makacs szennyeződések eltávolítása

Kifutott gyümölcslevek vagy sült maradványok a zománczott felületeken színes elváltozásokat vagy matt képződéseket okozhatnak. Ezek a foltok nem érintik hátrányosan a készülék használatát.

Ne próbálja meg minden áron ezeket a foltokat eltávolítani. Csak a felsorolt eszközöket használja.

- Nedvesítse be mosogatószerrel a rásült maradványokat és hagyja azt néhány percig ázni.
- A hatásidő után átdörzsölheti a felületet a mosogatószivacs kemény oldalával is.

Sütőtisztító használata

- A nagyon makacs szennyeződések esetén vigye fel a Miele sütőtisztítót a PerfectClean bevonatú hideg zománcfelületre.

Ha a sütőtisztító spray a résekbe és nyílásokba kerül, a következő sütés-kor erős szag keletkezhet.

A sütőtér tetejére ne fújjon sütőtisztító spray-t.

Ne fújjon sütőtisztító spray-t a sütőtér falai és hátfalának nyílásaiba és réseibe.

- Hagyja hatni a szert a csomagoláson látható adatok szerint.

Más gyártók sütőtisztítóit csak hideg felületekre szabad felvinni, és maximum tíz percig szabad a felületen hagyni.

- A hatásidő után átdörzsölheti a felületet a mosogatószivacs kemény oldalával is.
- A tisztítószerek maradványait alaposan tiszta vízzel távolítsa el.
- Puha kendővel törölje szárazra a felületeket.

A grillfűtőtest lehajtása

Ha a sütőtér teteje különösen erősen elszennyeződött, a tisztításhoz a grillfűtőtestet kb. 5 cm-re lehajthatja. Tisztítsa meg rendszeresen a sütőtér tetejét egy nedves kendővel vagy egy mosogatószi-
vaccsal.

 A forró felületek sérülést okozhatnak.

A sütő üzemelés közben forró lesz. Megégetheti magát a sütőtérrel, a fűtőtestekkel és a tartozékokkal.

A kézi tisztítás előtt hagyja lehűlni a sütőtérrel, a fűtőtesteket és a tartozékokat.

A leeső anya megkarcolhatja a sütőtér alját.

Helyezzen a sütőtér aljára pl. egy konyharuhát.

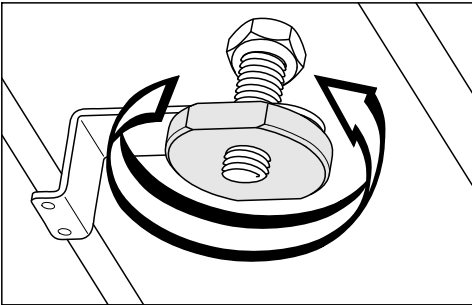

■ Oldja ki az anyát.

A grillfűtőtest megsérülhet. Soha ne nyomja le erőszakkal a grillfűtőtestet.

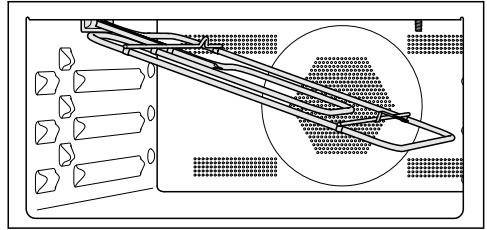

■ Óvatosan hajtsa le a grillfűtőtestet.

A lemez a sütőtér tetején megsérülhet.

A sütő tetejének tisztításához ne használja az edénymosogató szivacs kemény felét.

A LED a sütőtér tetején megsérülhet. Lehetőség szerint ne tisztítsa a LED-et.

■ Tisztítsa meg rendszeresen a sütőtér tetejét egy nedves kendővel vagy egy mosogatószi-
vaccsal.

■ Tisztítás után hajtsa fel a grillfűtőtestet.

■ Helyezze fel az anyát, és tekerje szorosra.



Mi a teendő, ha ...

A legtöbb üzemzavart és hibát, amelyek a napi üzemeltetés során felléphetnek, saját maga is el tudja háritani. Sok esetben időt és költséget takaríthat meg, mivel nem kell hívnia az ügyfélszolgálatot.

A www.miele.hu/service oldalon tájékozódhat a hibák önálló elhárításának módjáról.



A következő táblázatok segítenek önnek abban, hogy megtalálja az üzemzavar vagy a hiba okát, és elhárítsa azt.

Probléma	Ok és elhárítás
A kijelző sötét.	Ön a(z) Pontos idő Kijelző Kikapcsolás beállítást választotta ki. Emiatt a kijelző kikapcsolt sütőnél sötét. ■ Amint bekapcsolja a sütőt, megjelenik a főmenü. Ha a pontos időt tartósan szeretné megjeleníteni, válassza a(z) Pontos idő Kijelző Bekapcsolás beállítást.
	A sütő nem kap áramot. ■ Ellenőrizze, hogy a sütő hálózati csatlakozóját bedugták-e a dugaszolóaljzatba. ■ Ellenőrizze, hogy a villamos hálózat biztosítéka nem oldotta ki. Hívjon elektrotechnikai szakembert, vagy hívja a Miele Ügyfélszolgálatát.
Nem hall hangjelzést.	A jelzőhangok ki vannak kapcsolva vagy túl halkra vannak beállítva. ■ Kapcsolja be a jelzőhangokat vagy növelje a hangerőt a Hangerő Hangjelzések beállítással.
A sütőtér nem melegszik fel.	A bemutatótermi üzemmód aktív. Ki tud választani érintőgombokat és menüpontokat a kijelzőn, de a sütőtér fűtése nem működik. ■ Kapcsolja ki a bemutató módot a Kereskedő Bemutatótermi üzemmód Kikapcsolás beállítással.

Probléma	Ok és elhárítás
Az érintőgombok nem reagálnak.	Kiválasztotta a(z) Kijelző QuickTouch Kikapcsolás beállítást. Ezáltal az érintőgombok kikapcsolt sütőnél nem reagálnak. <ul style="list-style-type: none"> ■ Amint bekapcsolja a sütőt, az érintőgombok reagálnak. Ha szeretné, hogy az érintőgombok kikapcsolt sütő esetén is mindig reagáljanak, válassza a(z) Kijelző QuickTouch Bekapcsolás beállítást.
	A sütő nincs csatlakoztatva az elektromos hálózathoz. <ul style="list-style-type: none"> ■ Ellenőrizze, hogy a sütő hálózati csatlakozója be van-e dugva. ■ Ellenőrizze, hogy a ház biztosítóka nem oldott-e le. Hívjon elektrotechnikai szakembert vagy a Miele Ügyfélszolgálatát.
	Hiba áll fenn a vezérlésben. <ul style="list-style-type: none"> ■ Érintse meg a Be/Ki  gombot, amíg a kijelző ki nem kapcsol, és újra nem indul a sütő.
Nem tud elindítani sütési folyamatot.	Egy mikrohullámmal kombinált folyamathoz az ajtó még nyitva van. <ul style="list-style-type: none"> ■ Ellenőrizze, hogy az ajtó helyesen be van-e zárva.
	Egy mikrohullámmal kombinált folyamathoz a mikrohullám teljesítmény vagy az elkészítési idő nincs beállítva. <ul style="list-style-type: none"> ■ Ellenőrizze, hogy be van-e állítva a mikrohullám teljesítmény és az elkészítési idő.
	Egy mikrohullámmal kombinált üzemmóddhoz nincs minden szükséges beállítás megadva. <ul style="list-style-type: none"> ■ Ellenőrizze, hogy be van-e állítva a mikrohullám teljesítmény, az elkészítési idő és a hőmérséklet.
A Kireteszeléshez nyomja az „OK” gombot 6 mp-ig. jelenik meg a kijelzőn a bekapcsoláskor.	Az üzembehelyezési zár  be van kapcsolva. <ul style="list-style-type: none"> ■ Az ételkészítési folyamathoz kioldhatja az üzembehelyezési zárat, ha legalább hat másodpercig megérinti az OK gombot. ■ Ha az üzembehelyezési zárat tartósan ki akarja kapcsolni, válassza a Biztonság Reteszelés  Kikapcsolás beállítást.
A Áramkimaradás a folyamat megszakadt jelenik meg a kijelzőn.	Rövid ideig áramkimaradás volt. Ezáltal egy futó sütési folyamat megszakadt. <ul style="list-style-type: none"> ■ Kapcsolja ki, majd ismét be a sütőt. ■ Indítsa el újra az ételkészítési folyamatot.
12:00 jelenik meg a kijelzőn.	A villamos hálózat több, mint 150 óráig kimaradt. <ul style="list-style-type: none"> ■ Állítsa be újból a pontos időt és a dátumot.

Mi a teendő, ha ...

Probléma	Ok és elhárítás
A Maximális üzemelési idő elérése jelenik meg a kijelzőn.	A sütőt szokatlanul hosszú ideig üzemeltette. A biztonsági kapcsolás aktiválódott. ■ Hagyja jóvá az OK gombbal. A sütő ezután újra üzemkés.
Hiba és egy itt fel nem tüntetett hibakód megjelenik a kijelzőn.	Ezt problémát saját maga nem tudja megoldani. ■ Hívja a Miele ügyfélszolgálatot.
Ha az ajtót Mikrohullám üzemmódban végzett sütési művelet közben kinyitja, nem hallható üzemi zaj.	Ez nem hiba. Ha Mikrohullám üzemmódban végzett sütési művelet közben az ajtót kinyitja, akkor az ajtóérintkező kapcsoló a mikrohullámot kikapcsolja és a hűtőventilátort egy alacsonyabb fordulatszámra kapcsolja át.
Sütés után üzemi zaj hallható.	Egy sütési folyamat után a hűtőventilátor bekapcsolva marad (lásd „Beállítások“, „Hűtőventilátor utánfutása“ fejezet).
Egy mikrohullámmal történő művelet során rendellenes zaj hallható.	Egy mikrohullámot használó művelet közben fém edényt használt. ■ Ellenőrizze, hogy nem fém edény használata okoz-e szikrázást (lásd az „Edény kiválasztása a mikrohullámú üzemhez“ fejezetet).
	Mikrohullámmal kombinált folyamathoz alufóliával fedte le az ételt. ■ Távolítsa el adott esetben a fedelet.
	Egy mikrohullámot használó művelet közben a rácst használta. ■ A mikrohullámú üzemmódokban való folyamatokhoz mindig az üvegtálat használja.
A sütő önmagától kikapcsolt.	A sütő energiatakarékosági okokból automatikusan kikapcsol, ha a sütő bekapcsolása után, vagy egy elkészítési folyamat vége után egy meghatározott időn belül nem történik további kezelés. ■ Kapcsolja be ismét a sütőt.
A sütemény/péksütemény a sütési táblázatban megadott idő után még nincs kész.	A kiválasztott hőmérséklet eltér a receptben megadottól. ■ Válasszon a receptnek megfelelő hőmérsékletet.
	A hozzávalók mennyisége eltér a receptben megadottól. ■ Ellenőrizze, hogy a receptet módosította-e. Több folyadék vagy tojás hozzáadásával a tészta nedvesebb lesz és hosszabb elkészítési időt igényel.

Probléma	Ok és elhárítás
A sütemény/pék-sütemény barnasága nem egyenletes.	<p>Nem megfelelő hőmérsékletet, vagy szintet választott.</p> <ul style="list-style-type: none"> ■ Az ételek bizonyos fokig mindig eltérő mértékben barnulnak meg. Nagyon nagy eltérés esetén ellenőrizze, hogy a helyes hőmérsékletet és szintet választotta-e ki.
	<p>A sütőforma anyaga és színe nem felel meg az adott üzemmódnak. Világos, tükörfényes, vékonyfalú formákat kevésbé ajánlottak. Azok visszaverik a sütő hősugarait. Így a meleg rosszabbul éri el a sütnivalót, és egyenetlenül vagy gyengén pirul meg a tészta a formában.</p> <ul style="list-style-type: none"> ■ Használjon matt, sötét sütőformákat.
A beállított idő elteltevel az étel Mikrohullám  üzemmódban nem elég meleg, vagy nincs kész.	<p>Megszakított egy mikrohullámmal kombinált sütési folyamatot, de nem indította el újra.</p> <ul style="list-style-type: none"> ■ Indítsa el újra a folyamatot, amíg az étel nem elég meleg, vagy el nem készül.
	<p>A mikrohullámmal történő sütés vagy melegítés esetén túl rövid időt állított be.</p> <ul style="list-style-type: none"> ■ Ellenőrizze, hogy a beállított mikrohullám teljesítményhez a helyes időt választotta-e ki. Minél alacsonyabb a mikrohullám teljesítmény, annál hosszabb az idő.
A mikrohullámú üzemmódban történő melegítés vagy sütés után az étel túl gyorsan kihűl.	<p>A mikrohullám tulajdonságai miatt a hő először az étel szélső szintjein keletkezik, és aztán halad a közepe felé. Ha az ételt magas mikrohullámú teljesítményen melegíti, akkor az étel külseje már forró, miközben a közepe még nincs felmelegedve. Az ezt követő hőmérséklet-kiegyenlítődés után az étel belseje melegebbé válik, a külső réteg pedig lehűl.</p> <ul style="list-style-type: none"> ■ Különösen különböző összetételű ételek, pl. menük melegítéskor érdemes alacsonyabb mikrohullám-teljesítményt és hosszabb időt beállítani.
A sütőtér világítása rövid idő után kikapcsol.	<p>Kiválasztotta a Világítás „Be” 15 másodpercre beállítást.</p> <ul style="list-style-type: none"> ■ Ha a sütőtér világítását a teljes sütési folyamat alatt be akarja kapcsolni, válassza a Világítás Bekapcsolás beállítást.
A sütőtér világítása ki van kapcsolva vagy nem kapcsol be.	<p>Kiválasztotta a Világítás Kikapcsolás beállítást.</p> <ul style="list-style-type: none"> ■ Az  érintőgomb kiválasztásával a sütőtér megvilágítása 15 mp-re bekapcsol. ■ Kívánság szerint kiválaszthatja a Világítás Bekapcsolás vagy „Be” 15 másodpercre beállítást.
	<p>A sütőtér megvilágítása meghibásodott.</p> <ul style="list-style-type: none"> ■ Hívja a Miele ügyfélszolgálatot.

Ügyfélszolgálat

A www.miele.hu/service weboldalon tájékozódhat a hibák önálló elhárításának módjáról és a Miele alkatrészekről.

Kapcsolatfelvétel üzemzavarok esetén

Az olyan meghibásodások esetén, amelyet saját maga nem tud elhárítani, kérjük értesítse pl. a Miele szakkereskedőjét vagy a Miele Ügyfélszolgálatát.

A Miele Ügyfélszolgálatához az interneten a www.miele.hu/service oldalon foglalhat időpontot.

A Miele Ügyfélszolgálatának elérhetőségeit ennek a dokumentumnak a végén találja.

Az ügyfélszolgálatnak adja meg a készüléke modellazonosítóját és gyártási számát (Fabr./SN/Nr.). Mindkét adatot az adattáblán találja meg.

Ezeket az információkat a típustáblán találja meg, amely nyitott ajtónál a homlokkereten látható.

Garancia

További információkat a mellékelt garancia feltételekben talál.

Beépítési méretek

A méretek mm-ben vannak megadva.

Beépítés felső vagy alsó szekrénybe

Ha a sütőt főzőlap alá kell beépíteni, vegye figyelembe a beépítési útmutatót, valamint a főzőlap beépítési magasságát.

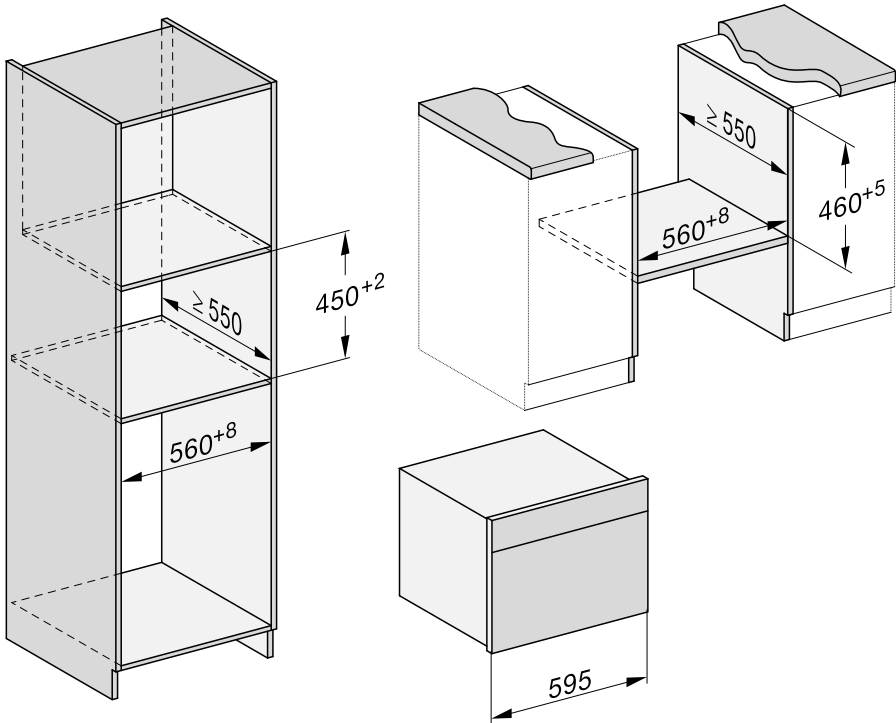

Telepítés

Oldalnézet

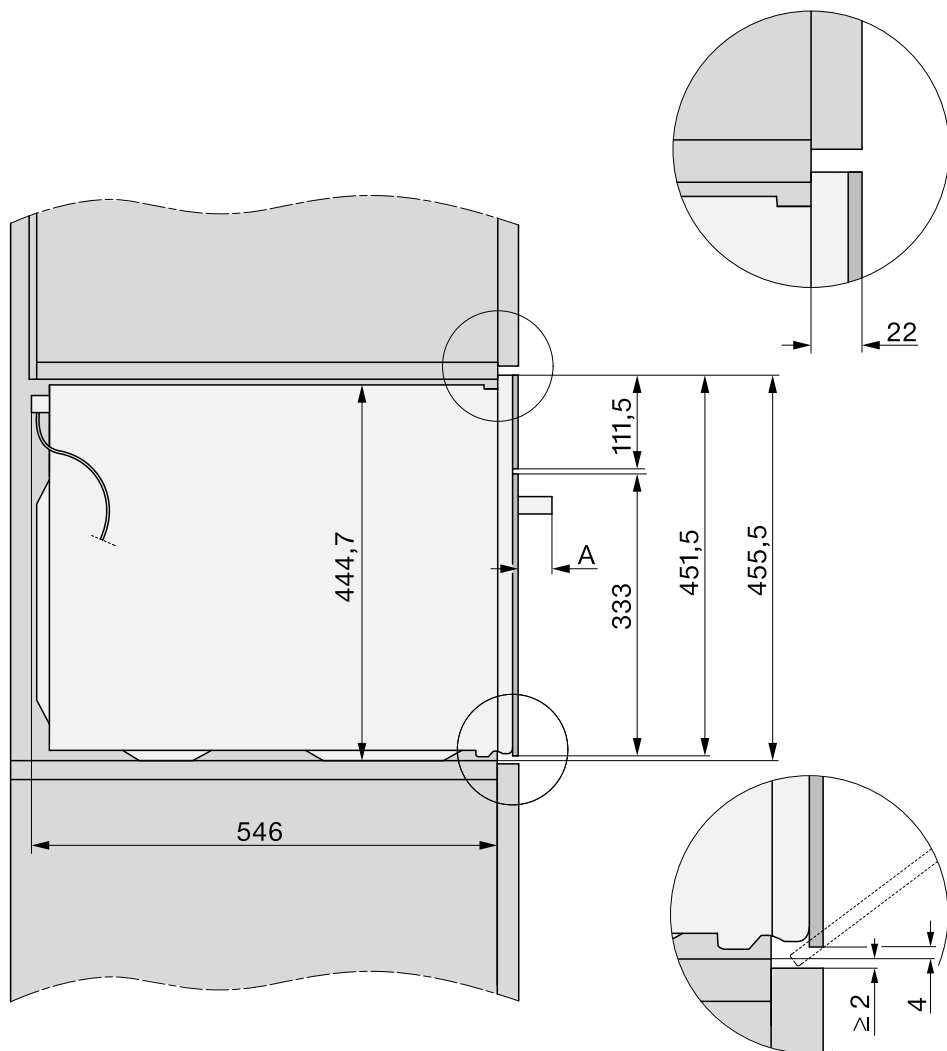

Csatlakozás és szellőzés

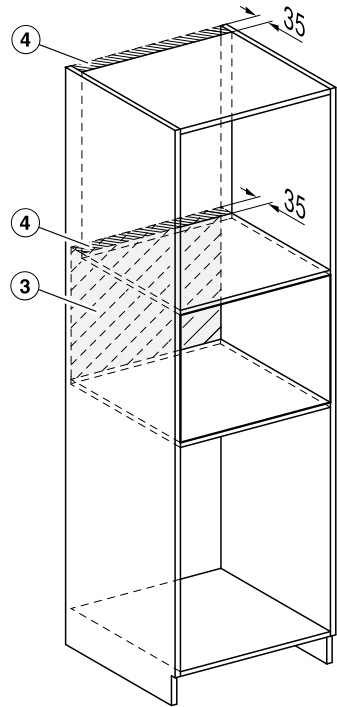
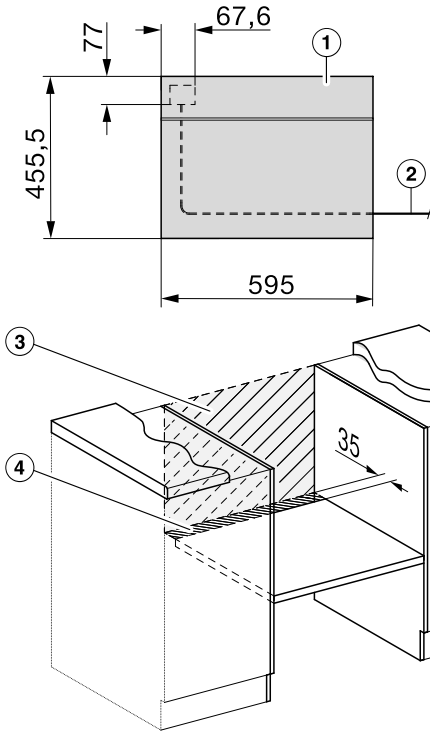

- ① Előlnézet
- ② Hálózati csatlakozóvezeték hossza = 2 000 mm
- ③ Nincs csatlakozó ezen a részen
- ④ Szellőző kivágás min. 150 cm²

Telepítés

Sütő beszerelése

- Csatlakoztassa elektromosan a sütőt.
- Tolja be a sütőt a beépítőszekrénybe, és igazítsa be.

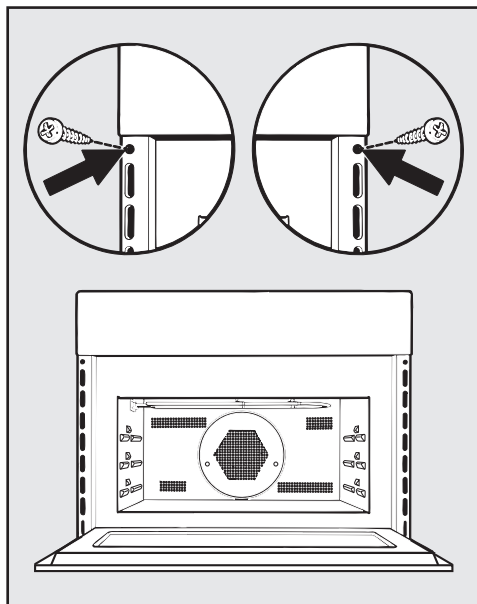

- Nyissa ki az ajtót és rögzítse a sütőt a mellékelt csavarokkal a beépítőszekrény oldalfalaihoz.

Elektromos csatlakozás

A gőzsütő hálózati csatlakozóval és csatlakozókábellel azonnal csatlakoztatható a 230 V feszültségű, 50 Hz-es váltóáramú hálózatra.

A biztosíték legalább 16 A-es legyen.

A csatlakoztatás csak szabályszerűen telepített védőérintkezős aljzatra megengedett. Az elektromos hálózatnak a VDE 0100 szerinti kialakításúnak kell lennie.

A sütőt úgy kell elhelyezni, hogy a hálózati csatlakozó elérhető legyen.

Ha a későbbiekben a dugaszolóaljzathoz már nem fér hozzá a felhasználó, vagy állandó bekötést tervez, akkor a hálózati oldalról egy megszakító berendezést kell kialakítani.

Megszakítóként min. 3 mm érintkezőnyílású hozzáférhető kapcsolót kell használni. Ide tartoznak a vezetékvédő kismegszakítók, a biztosítékok és a mágneskapcsolók (EN 60335).

A szükséges **csatlakozási adatokat** megtalálja a típus táblán, amelyet a sütőtér előlapján talál. Ezeknek az adatoknak meg kell egyezniük az elektromos hálózat adataival.

Miele termékekkel kapcsolatos kérdés esetén mindig adja meg az alábbiakat:

- modellazonosító
- gyártási szám
- csatlakozási adatok (hálózati feszültség/frekvencia/maximális csatlakozási érték)

A csatlakozókábel sérülése esetén a Miele Ügyfélszolgálatának kell felszerelnie egy speciális csatlakozókábelt.

Ez a mikrohullámú üzemmóddal kombinált sütő megfelel az EN 55011 európai szabvány követelményeinek. A készülék szabvány szerinti B osztályú 2. csoportba van besorolva.

A 2. csoport azt jelenti, hogy a készülék meghatározott célú nagyfrekvenciás energiát állít elő elektromágneses sugárzás formájában, élelmiszerek hőkezeléséhez.

A B osztályú készülék azt jelenti, hogy a készülék házi használatra alkalmas.

Lehetséges az önálló vagy a hálózattal nem szinkronban álló energiaellátó rendszer időszakos vagy folyamatos üzemeltetése (például szigethálózatok, biztonsági tartalékrendszerek). Az üzemeltetés feltétele, hogy az energiaellátó rendszer megfeleljen az EN 50160 vagy hasonló szabvány előírásainak.

A házi elosztórendszerrel és ezzel a Miele termékkel kapcsolatban előírányozott óvintézkedéseket a működést és a működési módot tekintve sziget üzemben vagy a hálózattal nem szinkronban álló üzem esetén is biztosítani kell, illetve azonos intézkedésekkel kell helyettesíteni a telepítésnél. Mint például a VDE-AR-E 2510-2 aktuális kiadványában leírtak szerint.

Sütési táblázatok

Kevert tészta

Sütemény/aprósütemény (kellék)		+ [°C] + [W]		³ ₁	 [perc]
Muffin		150–160	✓	2	35–45
Aprósütemény (1 üvegtál)*		150	–	2	25–35
Aprósütemény (2 üvegtál)*		140	–	2+3	35–45
Homoktorta (szögletes tortaforma, 30 cm)	¹	160–170 + 80	✓	1	35–45
Kuglóf (koszorúforma/kuglófforma, Ø 26 cm)	¹	160–170 + 150	✓	1	40–50
Márványkalács, diós kalács (szögletes tortaforma, 30 cm)		150–160	✓	1	65–75
Márványkalács, diós kalács (koszorúforma/kuglófforma, Ø 26 cm)		150–160	✓	1	55–65
Gyümölcstorta (1 üvegtál)		150–160	✓	2	50–60
Gyümölcstorta (csatos tortaforma, Ø 26 cm)		150–160	✓	1	55–65
Tortalap (tortaforma, Ø 28 cm)		150–160	✓	1	25–35















Üzem mód, Hőmérséklet, Mikrohullám-teljesítmény, Booster, ³₁ Szint, Ét elkészítési idő, Hő lé g ke ve re s plusz, MH + hő lé g ke ve re s plusz, ✓ be, – ki





* A beállítások megfelelnek az EN 60350-1 szabvány előírásainak is.

¹ Helyezze a sütőformát az üvegtál közepére.

² Melegítse elő a sütőteret, mielőtt behelyezi az ételt.

Gyúrt tészta

Sütemény/aprósütemény (kellék)		 [°C]			 [perc]
Puszedli (1 üvegtál)		140–150	✓	2	20–30
Kinyomós süti (1 üvegtál)*		140	–	2	40–50
Kinyomós süti (2 üvegtál)*		140	–	2+3	45–55 ²
Tortalap (tortaforma, Ø 28 cm)		150–160	✓	2	30–40
Sajttorta (csatos tortaforma, Ø 26 cm)		150–160	✓	1	75–85
Almás lepény (csatos tortaforma, Ø 20 cm)*		160	–	1	110–120
Almatorta, fedett (csatos tortaforma, Ø 26 cm)		150–160	✓	1	65–75
Gyümölcstorta öntettel (csatos tortaforma, Ø 26 cm)		150–160	✓	1	60–70
Gyümölcstorta öntettel (1 üvegtál)		150–160	✓	2	55–65
Édes quiche (1 üvegtál)		190–200 ¹	✓	2	30–40

 Üzem mód,  Hőmérséklet,  Booster,  Szint,  Ét elkészítési idő,  Hő lé gkeverés plusz, ✓ be, – ki

* A beállítások megfelelnek az EN 60350-1 szabvány előírásainak is.

¹ Melegítse elő a sütőteret, mielőtt behelyezi az ételt.

² Különböző időpontokban vegye ki a tepsiket, ha az étel már a megadott ét elkészítési idő letelte előtt kellően megbarnult.

Sütési táblázatok

Kelt tészta

Sütemény/aprósütemény (kellék)	<input type="checkbox"/>	+ [°C] + [W]		<input type="checkbox"/> ³ ₁	 [perc]
Kuglóf (kuglófforma, Ø 24 cm)	<input checked="" type="checkbox"/>	140–150	✓	1	55–65
Karácsonyi kalács (1 üvegtál)	<input checked="" type="checkbox"/>	150–160	✓	1	60–70
Morzásos pite gyümölcsrel/gyümölcs nélkül (1 üvegtál)	<input checked="" type="checkbox"/>	160–170	✓	2	40–50
	<input checked="" type="checkbox"/>	170–180 + 150	–	2	30–40
Gyümölcstorta (1 üvegtál)	<input checked="" type="checkbox"/>	160–170	✓	2	40–50
	<input checked="" type="checkbox"/>	170–180 + 150	–	2	25–35
Almás táskas/mazsolás csiga (1 üvegtál)	<input checked="" type="checkbox"/>	150–160	✓	2	25–35
Fehér kenyér (forma nélkül) (1 üvegtál)	<input checked="" type="checkbox"/>	180–190	–	2	35–45
Fehér kenyér (szögletes forma, 30 cm)	<input checked="" type="checkbox"/>	190–200	✓	1	50–60
Teljes kiőrlésű kenyér (szögletes forma, 30 cm)	<input checked="" type="checkbox"/>	180–190	✓	1	55–65
Kelesztés (tál)	<input checked="" type="checkbox"/>	35	–	1	30

Üzem mód, Hőmérséklet, Booster, ³₁ Szint, Ét elkészítési idő, Hő légkeverés plusz, MH + hő légkeverés plusz, ✓ be, – ki

Túrós-olajos tészta

Sütemény/aprósütemény (kellék)	<input type="checkbox"/>	+ [°C] + [W]		<input type="checkbox"/> ³ ₁	 [perc]
Gyümölcstorta (1 üvegtál)	<input checked="" type="checkbox"/>	160–170	✓	2	40–50
	<input checked="" type="checkbox"/>	170–180 + 150	–	2	25–35
Almás táskas/mazsolás csiga (1 üvegtál)	<input checked="" type="checkbox"/>	150–160	✓	2	25–35

Üzem mód, Hőmérséklet, Booster, ³₁ Szint, Ét elkészítési idő, Hő légkeverés plusz, MH + hő légkeverés plusz, ✓ be, – ki

Piskótatészta

Sütemény/aprósütemény (kellék)	<input type="checkbox"/>	 [°C]		<input type="checkbox"/> ³ ₁	 [perc]
Piskótalap, vastagabb (2 tojás, csatos tortaforma, Ø 26 cm)	<input checked="" type="checkbox"/>	170–180 ¹	–	1	15–25
Piskótalap, vastagabb (4 tojás, csatos tortaforma, Ø 26 cm)	<input checked="" type="checkbox"/>	170–180 ¹	–	1	30–40
Vizes piskóta (csatos tortaforma, Ø 26 cm)*	<input checked="" type="checkbox"/>	190	–	2	20–30
Piskótalap, vékony (1 üvegtál)	<input checked="" type="checkbox"/>	170–180 ¹	–	2	12–22

Üzem mód, Hőmérséklet, Booster, ³₁ Szint, Ét elkészítési idő, Hő légkeverés plusz, ✓ be, – ki

* A beállítások megfelelnek az EN 60350-1 szabvány előírásainak is.

¹ Melegítse elő a sütőteret, mielőtt behelyezi az ételt.

Égetett tészta, leveles tészta, tojásfehérjéből készült sütemény

Sütemény/aprósütemény (kellék)		[°C]		³	[perc]
Képviseelőfánk (1 üvegtál)		160–170	✓	2	30–40
Leveles tésztás táskák (1 üvegtál)		170–180	✓	2	25–35
Macaron (1 üvegtál)		120–130	✓	2	35–45
Habcsók (1 üvegtál, 6 db, Ø 6 cm/db)		80–100	–	2	120–150

Üzem mód, Hőmérséklet, Booster, ³ Szint, Ételkészítési idő, Hőlégkeverés plusz, ✓ be, – ki

Pikáns csemegék

Elkészítendő étel (kellék)		+ [°C] + [W]		³	[perc]
Pikáns quiche (1 üvegtál)		190–200 ²	✓	2	30–40
Hagymatorta (1 üvegtál)		180–190 + 150	–	2	30–40
Pizza, kelt tészta (1 üvegtál)		160–170 + 80	–	2	25–35
Pizza, túrós-olajos tészta (1 üvegtál)		150–160	–	2	25–35
Toast* (sütőrács)	¹	3 ³	–	2	2–4
Átsütött/csőben sütött, pl. toast (sütőrács üvegtálon)	¹	3	–	2	5–9
Grillzöldség (sütőrács üvegtálon)	¹	3 ³	–	2	10–12 ⁴
		210–220 ³	–	2	8–10 ⁴

Üzem mód, Hőmérséklet, Booster, ³ Szint, Ételkészítési idő, Hőlégkeverés plusz, MH + hőlégkeverés plusz, Nagy grill, Légekveréses grill, ✓ be, – ki

* A beállítások megfelelnek az EN 60350-1 szabvány előírásainak is.

¹ Válassza ki a megadott grillfokozatot.

² Melegítse elő a sütőteret, mielőtt behelyezi az ételt.

³ Melegítse elő a sütőteret öt percig, mielőtt behelyezi az ételt.

⁴ Félidő után lehetőleg fordítsa meg az ételt.

Sütési táblázatok

Marha

Elkészítendő étel (kellék)		[°C]		³ ₁	[perc]	⁸ [°C]
Dinsztelt marhahús, kb. 1 kg (sütőedény fedővel)		150–160	✓	1	120–130 ⁶	–
Marhafilé, kb. 1 kg ¹		150–160 ⁴	–	1	30–70	45–75
Hátszín, kb. 1 kg ¹		150–160 ⁴	✓	1	25–70	45–75
Hamburger ^{*1}		3 ⁵	–	2	1: 17–22 2: 5–10 ⁷	–
Fasírt ¹		3 ⁵	–	2	1: 10–15 2: 5–10 ⁷	–

Üzem mód, Hőmérséklet, Booster, ³₁ Szint, Ételkészítési idő, ⁸ Maghőmérséklet, Hőlégkeverés plusz, Nagy grill, ✓ be, – ki

* A beállítások megfelelnek az EN 60350-1 szabvány előírásainak is.

¹ Használjon sütőrácsot és üvegtálat.

² Először süsse meg a húst a főzőlapon.

³ Válassza ki a megadott grillfokozatot.

⁴ Melegítse elő a sütőteret, mielőtt behelyezi az ételt.

⁵ Melegítse elő a sütőteret öt perccig, mielőtt behelyezi az ételt.

⁶ Először fedővel süssön. Ha az ételkészítési időből letelt 60 perc, vegye le a fedőt, és öntsön az ételre kb. 0,5 l folyadékot.

⁷ Amikor kellően megbarnult, fordítsa meg az ételt (1: 1. oldal grillezési ideje. 2: 2. oldal grillezési ideje).

⁸ Ha a készüléket felszerelték külön húsmaghőmérő tüllel, a megadott maghőmérsékletet is alapul veheti.

Borjú

Elkészítendő étel (kellék)		+ [°C] + [W]		³ ₁	[perc]	³ [°C]
Borjúpaprikás, kb. 1,5 kg (sütőedény fedővel)		160–170	✓	1	120–130 ²	–
		160–170 + 150	✓	1	80–90 ²	–
Borjúfilé, kb. 1 kg (üvegtál)		150–160	✓	1	20–50	45–75













Üzem mód, Hőmérséklet, Booster, ³₁ Szint, Ételkészítési idő, ³ Maghőmérséklet, Hőlégkeverés plusz, MH + hőlégkeverés plusz, ✓ be, – ki









¹ Először süsse meg a húst a főzőlapon.

² Először fedővel süssön. Ha az ételkészítési időből letelt 60 perc, vegye le a fedőt, és öntsön az ételre kb. 0,5 l folyadékot.

³ Ha a készüléket felszerelték külön húsmaghőmérő tüllel, a megadott maghőmérsékletet is alapul veheti.

Sertés

Elkészítendő étel (kellék)		 +  [°C] + [W]		 ³ ₁	 [perc]	 ⁷ [°C]
Sertéssült/sült sertésárja, kb. 1 kg (sütőedény fedővel)	 ¹	160–170 + 150	✓	1	80–90 ⁴	80–90
Bőrös sertéssült, kb. 2 kg (sütő- edény)	 ¹	170–180 + 150	✓	1	70–80 ⁵	80–90
Csemege karaj, kb. 1 kg (üvegtál)		170–180 + 150	–	1	40–50	63–68
Stefánia, kb. 1 kg (üvegtál)		170–180 + 150	–	1	35–45 ⁵	80–85
Reggelihez való szalonna/bacon (sütőrács üvegtálon)	 ²	3 ³	–	2	5–10	–
Sütni való kolbász (sütőrács üvegtálon)	 ²	3 ³	–	2	15–20 ⁶	–

 Üzem mód,  Hőmérséklet,  Booster, ³₁ Szint,  Ételkészítési idő, ⁷ Maghőmér-
séklet,  MH + Sütőautomatika,  MH + hőlégkeverés plusz,  Nagy grill, ✓ be, – ki

- ¹ Használjon mikrohullámú üzemmódra alkalmas edényt.
- ² Válassza ki a megadott grillfokozatot.
- ³ Melegítse elő a sütőteret öt percre, mielőtt behelyezi az ételt.
- ⁴ Először fedővel süssön. Ha az ételkészítési időből letelt 60 perc, vegye le a fedőt, és öntsön az ételre kb. 0,5 l folyadékot.
- ⁵ Az ételkészítési idő felénél öntsön az ételre kb. 0,5 l folyadékot.
- ⁶ Félidő után lehetőleg fordítsa meg az ételt.
- ⁷ Ha a készüléket felszerelték külön húsmaghőmérő tüvel, a megadott maghőmérsékletet is alapul veheti.

Sütési táblázatok

Bárány, vadhús

Elkészítendő étel (kellék)		+ [°C] + [W]		³ 1	 [perc]	⁴ [°C]
Báránycomb, csontos, kb. 1,5 kg (sütőedény fedővel)		170–180 + 80	✓	1	100–120 ³	64–82
Báránygerinc csont nélkül (sütő- rács üvegtálon)	¹	170–180 ²	✓	1	15–40	53–80
Szarvasgerinc csont nélkül (sü- tőedény)	¹	170–180 ²	✓	1	45–75	60–81
Őzgerinc csont nélkül (üvegtál)	¹	140–150 ²	–	1	20–40	60–81
Vaddisznócomb csont nélkül, kb. 1 kg (sütőedény fedővel)		180–190	✓	1	90–120 ³	80–90

Üzem mód, Hőmérséklet, Booster, ³ Szint, Ételkészítési idő, ⁴ Maghőmérséklet, MH + Sütőautomatika, Hőlégkeverés plusz, Sütőautomatika, ✓ be, – ki

¹ Először süsse meg a húst a főzőlapon.

² Melegítse elő a sütőteret, mielőtt behelyezi az ételt.

³ Először fedővel süssön. Ha az ételkészítési időből letelt 60 perc, vegye le a fedőt, és öntsön az ételre kb. 0,5 l folyadékot.

⁴ Ha a készüléket felszerelték külön húsmaghőmérő tüllel, a megadott maghőmérsékletet is alapul veheti.

Szárnyas, hal

Elkészítendő étel (kellék)		+ [°C] + [W]		³	 [perc]	⁴ [°C]
Szárnyas, 0,8–1,5 kg (sütőrács üvegtálon)		160–170	✓	1	55–65	85–90
		170–180 + 150	–	1	40–50	85–90
Csirke, kb. 1,2 kg (sütőrács üvegtálon)		180–190 ¹	–	1	60–70 ²	85–90
	[*]	200 + 150	–	1	45–55 ²	85–90
Szárnyas, kb. 2 kg (lapos felfújt forma üvegtálon)		160–170	✓	1	110–140	85–90
		170–180 + 80	–	1	100–120	85–90
Szárnyas, kb. 4 kg (sütőedény üvegtálon)		160–170 + 80	–	1	150–160 ³	90–95
Hal, 200–300 g (pl. pisztráng) (üvegtál)		160–170 + 150	–	1	15–25	75–80
Hal, 1–1,5 kg (pl. lazacpisztráng) (üvegtál)		160–170 + 150	–	1	20–30	75–80

Üzem mód, Hőmérséklet, Booster, ³ Szint, Ételkészítési idő, ⁴ Maghőmérséklet, Sütőautomatika, MH + Sütőautomatika, Légkeveréses grill, Mikrohull.+légkever. grill, MH + hőlégkeverés plusz, ✓ be, – ki

* A beállítások megfelelnek az EN 60705 szabvány előírásainak is.

¹ Melegítse elő a sütőteret öt perccig, mielőtt behelyezi az ételt.













² A grillezési idő felénél lehetőség szerint fordítsa meg az ételt.







³ 30 perc után öntsön az ételre kb. 0,5 l folyadékot.

⁴ Ha a készüléket felszerelték külön húsmaghőmérő tüllel, a megadott maghőmérsékletet is alapul veheti.

Adatok a vizsgálóintézetek számára

Tesztételek az EN 60350-1 szabvány szerint











Tesztételek (kellék)		 [°C]		 ³ 1	 [perc]
Aprósütemény (1 üvegtál ¹)		150	–	2	25–35
Aprósütemény (2 üvegtál ¹)		140	–	2+3	35–45
Kinyomós süti (1 üvegtál ¹)		140	–	2	40–50
Kinyomós süti (2 üvegtál ¹)		140	–	2+3	45–55 ⁵
Almás lepény (sütőrács ¹ , csatos tortaforma ² , Ø 20 cm)		160	–	1	110–120
Vizes piskóta (sütőrács ¹ , csatos tortaforma ² , Ø 26 cm)		190	–	2	20–30
Toast (sütőrács ¹)	 ³	3 ⁴	–	2	2–4
Hamburger (sütőrács ¹ üvegtálon ¹)	 ³	3 ⁴	–	2	1: 17–22 2: 5–10 ⁶







 Üzem mód,  Hőmérséklet,  Booster, ³ Szint,  Ét elkészítési idő,  Hő lé gkeverés plusz,  Nagy grill, ✓ be, – ki

- ¹ Kizárólag eredeti Miele tartozékokat használjon.
- ² Matt, sötét színű csatos tortaformát használjon. Helyezze a csatos tortaformát a sütőrács közepére.
- ³ Válassza ki a megadott grillfokozatot.
- ⁴ Melegítse elő a párolóteret öt percig, mielőtt behelyezi az ételt.
- ⁵ Különböző időpontokban vegye ki a tepsiket, ha az étel már a megadott ét elkészítési idő letelte előtt kellően megbarnult.
- ⁶ Amikor kellően megbarnult, fordítsa meg az ételt (1: 1. oldal grillezési ideje. 2: 2. oldal grillezési ideje).

Adatok a vizsgálóintézetek számára

Tesztételek az EN 60705 szabvány szerint (mikrohullámú üzemmód)

Tesztételek		 [W]	 [perc]	 ² [perc]	Megjegyzések ³
Tojáskrém, 1 000 g		600 + 450	6 + 15–18	120	Az edényt lásd a szabványban, mérete a felső peremnél 250 mm x 250 mm, ételkészítés fedő nélkül
Homoktorta, 475 g		450	8–11	5	Az edényt lásd a szabványban, külső átmérője a felső peremnél 220 mm, ételkészítés fedő nélkül
Darált hús, 900 g		600 + 450	8 + 12	5	Az edényt lásd a szabványban, mérete a felső peremnél 250 mm x 124 mm, ételkészítés fedő nélkül
Burgonyagratin, 1 100 g		300 + 170 °C	25–35	5	Az edényt lásd a szabványban, külső átmérője a felső peremnél 220 mm, ételkészítés fedő nélkül
Csirke, 1 200 g		150 + 200 °C	45–55 ¹	2	Tolja be egyszerre a sütőrácsot és az üvegtálat, a csirkét először a mellrészével lefelé helyezze a sütőrácsra
Hús (darált hús) felolvasztása, 500 g		150	16–19 ¹	10	Az edényt lásd a szabványban, felolvasztás fedő nélkül
Málna, 250 g		150	6–8	3	Az edényt lásd a szabványban, felolvasztás fedő nélkül

 Üzemmód,  Mikrohullám-teljesítmény,  Felolvasztási vagy ételkészítési idő,  Kiegyenlítőidő,  Mikrohullám,  MH + hőlégkeverés plusz,  Mikrohull.+légkever. grill

- ¹ Félidő után lehetőleg fordítsa meg az elkészítendő/felolvasztandó ételt.
- ² E kiegyenlítőidő alatt hagyja szobahőmérsékleten állni az ételt, hogy a hőmérséklet egyenletesen oszoljon el az élelmiszerben.
- ³ Tolja az üvegtálat az 1. szintre, és tegye az edényt a közepére.

Műszaki adatok

Megfelelőségi nyilatkozat

A Miele ezúton kijelenti, hogy ez a sütő a 2014/53/EU irányelvnek megfelel.

Az EU-megfelelőségi nyilatkozat teljes szövege a következő weboldalak egyikén érhető el:

- Termékek, letöltések: www.miele.hu
- Ügyfélszolgálat, információs anyagok, használati utasítások elérhetősége a termék nevének vagy gyári számának megadásával:
<https://miele.hu/manual>

A Wi-Fi-modul frekvenciasávja	2,4000 GHz – 2,4835 GHz
-------------------------------	-------------------------

A Wi-Fi-modul maximális adóteljesítménye	< 100 mW
--	----------

A kommunikációs modulhoz kapcsolódó szerzői jogok és licenck

A kommunikációs modul kezeléséhez és vezérléséhez a Miele saját vagy külső szoftvereket használ, amelyek nem tartoznak az úgynevezett nyílt forráskódú licencfeltételek alá. Ezek a szoftverek/szoftverkomponensek szerzői jogi védelem alá tartoznak. Tartsa tiszteletben a Miele és a harmadik felek szerzői jogait.

Továbbá a jelen kommunikációs modul olyan szoftverkomponenseket tartalmaz, amelyek a nyílt forráskódú licencfeltételek mellett kerülnek továbbadásra. Ezeket a nyílt forráskódú komponenseket a hozzájuk tartozó szerzői jogi nyilatkozatokkal, a mindenkori érvényes licencfeltételek másolatát, valamint adott esetben további információkat helyben, webböngésző és az IP-cím segítségével kérdezheti le (<http://<IP-cím>/Licenses>). A nyílt forráskódú licencfeltételek ott feltüntetett felelősségi és jótállási szabályozásai csak a mindenkori jogtulajdonosokkal összefüggésben érvényesek.

Miele Kft.

H – 1027 Budapest

Bem József u. 1/B.

Tel: (06-1) 880-6400

E-mail: info@miele.hu

Internet: www.miele.hu

Gyártó:**Miele & Cie. KG**

Carl-Miele-Straße 29

33332 Gütersloh

Németország

H 7440 BM

hu-HU

M.-Nr. 11 195 740 / 14