

Használati útmutató Hűtőszekrény



A használati útmutatót **feltétlenül** olvassa el felállítás, telepítés, üzembe helyezés előtt. Ezáltal megvédi önmagát, valamint elkerüli a károkat.

Tartalom

Biztonsági utasítások és figyelmeztetések	5
Az ön hozzájárulása a környezetvédelemhez	17
Telepítés	18
Felállítási hely	18
Side-by-side (egymás melletti) kombinációk	19
Klímaosztály	20
Szellőzés	20
Az ajtó nyitási irányának módosítása	21
A fagyasztórekesz-ajtó zsanérjának cseréje	21
Bútorajtó	21
Vízszintes és függőleges illesztési hézag mérete	21
– a bútorajtó tömege	23
Beépítési méretek	24
Beépítés magas szekrénybe/oldalsó nézet	24
Csatlakozások és szellőzés	25
A készülékajtó nyitási szögének korlátozása	26
A készülékajtó rugóerejének beállítása	26
Elektromos csatlakozás	27
Energiamegtakarítás	28
Készülékleírás	30
Kezdő kijelző	32
A kezelési elv bemutatása	32
Beállítási üzemmód 	33
A belső tér kialakítása	35
A finombeállítással ellátott tároló eltolása	35
Finombeállítással ellátott tároló áthelyezése	35
Tároló/palacktartó polc áthelyezése	35
A tojástartók felpattintása	36
A palacktartó eltolása vagy kivétele	36
Rakodópolcok/világítással rendelkező rakodópolcok áthelyezése	36
Az osztott rakodópolc eltolása	37
Az osztott rakodópolc áthelyezése	37
A variálható palacktartó áthelyezése (modelltől függően)	37
A palacktartó használata az elválasztólemezben	38
A szortírozó doboz kivétele és visszahelyezése	38
A sütőtepsi adapterének behelyezése	38
Szénszűrő áthelyezése	39
Mellékelt tartozékok	39
Utólag vásárolható tartozékok	40

A hűtőkészülék be- és kikapcsolása	41
Az első használat előtt	41
A hűtőkészülék csatlakoztatása	41
A párástó víztartályának feltöltése és behelyezése	41
A hűtőkészülék bekapcsolása	41
A hűtőkészülék kikapcsolása	41
Amire hosszabb távollét esetén ügyelni kell	42
A helyes hőmérséklet	43
Hőmérséklet-kijelző	44
A hőmérséklet beállítása	44
Lehetséges beállítási értékek	44
A hőmérséklet fokozat módosítása a PerfectFresh Active-zónában	45
A Szuperhűtés használata	46
További beállítások elvégzése	47
Az egyes beállításokhoz kapcsolódó magyarázatok	47
Party mód 	47
Szabadság üzemmód 	47
A reteszelési funkció  /  bekapcsolása	48
Sabbat üzemmód 	49
Tudnivalók a Sabbat üzemmóddal kapcsolatban 	49
Az ajtóriasztás bekapcsolásáig eltelt időtartam  módosítása	50
Miele@home	50
A figyelmeztető és egyéb hangjelzések hangerejének  /  módosítása	52
A kijelző fényerejének  módosítása	52
A bemutató üzemmód  kikapcsolása	52
A beállítások visszaállítása a kiszállítási állapotra 	53
Információk 	53
Szagszűrő cserekijelzője 	54
Tisztítási üzemmód 	54
Élelmiszerek tárolása a hűtőzónában	56
Különböző hűtési területek	56
A hűtőzónában nem tárolható élelmiszerek	57
Megjegyzések élelmiszer vásárlásához	57
Az élelmiszerek helyes tárolása	58
Élelmiszerek tárolása a PerfectFresh Active zónában	59
PerfectFresh Active zóna	59
Nedves rekesz	59
Párástó (Humidifier )	61
Száraz rekesz	62

Tartalom

Fagyasztás és tárolás	64
Mi történik friss élelmiszer lefagyasztásakor?	64
A fagyasztórekesz használata.....	64
Fagyasztott készétel behelyezése.....	64
Friss élelmiszerek lefagyasztása otthon.....	65
Lefagyasztott élelmiszerek tárolási ideje.....	65
Italok gyorshűtése	66
Tartozékok használata.....	66
Jégkocka készítése.....	66
Leolvasztás	67
Tisztítás és ápolás	69
Útmutatások a tisztítószer kiválasztásához.....	69
A hűtőkészülék előkészítése tisztításhoz	70
A belső tér tisztítása	70
Tartozékok kézi vagy mosogatógépben való tisztítása.....	71
A tartozékok kivétele és szétszedése a tisztításhoz.....	71
Az ajtó tömítés tisztítása	76
A szellőzőrések tisztítása	76
A tisztítás után	77
Mi a teendő, ha	78
Zajok okai	87
Ügyfélszolgálat	89
Kapcsolat üzemzavar esetén	89
EPREL-adatbázis	89
Garancia.....	89
Megfelelőségi nyilatkozat	90
Szerzői jogok és licencek	91

Biztonsági utasítások és figyelmeztetések

Ez a hűtőkészülék megfelel a kötelező biztonsági előírásoknak. Szakszerűtlen használata azonban személyi sérülésekhez és anyagi károkhoz vezethet.

Olvassa el figyelmesen a használati és szerelési útmutatót, mielőtt a hűtőkészüléket üzembe helyezi. Fontos útmutatásokat tartalmaz a beépítéssel, a biztonsággal, a használattal és a karbantartással kapcsolatban. Ezáltal megvédi önmagát, valamint elkerüli a hűtőkészülék károsodását.

Az IEC 60335-1 szabványnak megfelelően a Miele kifejezetten felhívja a figyelmet arra, hogy a hűtőkészülék telepítéséről szóló valamennyi rendelkezésre álló információt, valamint a biztonsági utasításokat és figyelmeztetéseket feltétlenül el kell olvasni és be kell tartani.

A Miele nem tehető felelőssé azokért a károkért, amelyek ezeknek az útmutatásoknak a figyelmen kívül hagyásából származnak.

Őrizze meg a használati és szerelési útmutatót, és adja azt tovább az esetleges következő tulajdonosnak.

Biztonsági utasítások és figyelmeztetések

Rendeltetésszerű használat

▶ A hűtőszekrény háztartási vagy háztartáshoz hasonló környezetben való használatra alkalmas, mint például

- üzletekben, irodákban vagy hasonló munkakörülmények között

- gazdaságokon

- a hotel, motel, reggeli panzió vendégei használatára és további tipikus lakókörülmények között.

Ez a hűtőszekrény nem alkalmas a szabadban történő alkalmazásra.

▶ A hűtőgépet kizárólag háztartási keretek között használja élelmiszerek hűtésére és tárolására, valamint mélyhűtött ételek tárolására, friss élelmiszerek lefagyasztására és jég készítésére.

Minden más használati cél tilos.

▶ A hűtőkészülék nem alkalmas gyógyszerek, vérplazma, laborkészítmények vagy más hasonló, az orvostechikai eszközökről szóló irányelv alapját képező anyagok vagy termékek tárolására és hűtésére. A hűtőkészülék nem rendeltetésszerű használata a benne tárolt áru károsodását, ill. megromlását eredményezheti. Ezenkívül a hűtőkészülék nem alkalmas robbanásveszélyes területeken való alkalmazásra.

A Miele nem vállal felelősséget a nem rendeltetésszerű használatból vagy hibás kezelésből eredő károkért.

▶ Azok a személyek (gyerekeket is beleértve), akik fizikai, érzékelési vagy szellemi képességeik vagy tapasztalatlanságuk vagy tájékozatlanságuk miatt nem tudják a hűtőkészüléket biztonságosan kezelni, a kezeléskor felügyelni kell őket.

Ezeknek a személyeknek csak akkor szabad a hűtőkészüléket felügyelet nélkül használniuk, ha a működését úgy elmagyarázták nekik, hogy azt biztonságosan kezelni tudják. Fel kell tudniuk ismerni és meg kell tudniuk érteni a helytelen használat lehetséges veszélyeit.

Gyermekek a háztartásban

- ▶ A 8 év alatti gyermekeket tartsa távol a hűtőkészüléktől, kivéve ha állandó felügyelet alatt állnak.
- ▶ Nyolc év feletti gyermekeknek csak akkor szabad a hűtőkészüléket felügyelet nélkül használni, ha a hűtőkészüléket úgy elmagyarázták nekik, hogy azt biztonságosan kezelni tudják. A gyermekeknek fel kell tudni ismerni és meg kell tudni érteni a helytelen használat lehetséges veszélyeit.
- ▶ Gyermekeknek nem szabad a hűtőkészüléket felügyelet nélkül tisztítaniuk vagy karbantartaniuk.
- ▶ Ügyeljen azokra a gyermekekre, akik a hűtőkészülék közelében tartózkodnak. Soha ne hagyja a gyermekeket a hűtőkészülékkel játszani.
- ▶ Fulladásveszély! A gyermekek játék közben a csomagolóanyagokat (pl. fólia) magukra tekerhetik, vagy a fejükre húzhatják és megfulladhatnak. A csomagolóanyagokat tartsa távol a gyermekektől.

Biztonsági utasítások és figyelmeztetések

Műszaki biztonság

▶ A hűtőkör ellenőrizve van tömítettség szempontjából. A hűtőkészülék megfelel a vonatkozó biztonsági előírásoknak, valamint a megfelelő uniós irányelveknek.



▶ Figyelem: tűzveszély/éghető anyagok. Ez a szimbólum a kompresszoron található, és a gyúlékony anyagokat jelzi. Ne távolítsa el ezt a matricát.

A készülékben lévő hűtőközeg (adatai a típusablán található) környezetbarát, azonban gyúlékony.

A környezetbarát hűtőközeg használata miatt részben megnövekedhet a működési zaj. A kompresszor üzemelési zaján kívül a teljes hűtőkörben is előfordulhatnak áramlási zajok. Ezek a hatások sajnos elkerülhetetlenek, de nem befolyásolják a hűtőszekrény teljesítményét.

A hűtőszekrény szállításakor és beépítéskor/felállításkor ügyeljen arra, hogy a hűtőkör egyetlen része se károsodjon. A kispriccelő hűtőközeg szemkárosodást okozhat, a kiszivárgó hűtőközeg meggyulladhat.

Károsodások esetén:

- Kerülje a nyílt láng vagy gyújtóforrások használatát.
- Válassza le a hűtőszekrényt a villamos hálózatról.
- Szellőztesse néhány percre a helyiséget, ahol a hűtőszekrény áll.
- Értse meg az ügyfélszolgálatot.

▶ Minél több hűtőközeg van egy hűtőkészülékben, annál nagyobb helyiségben kell a készüléket felállítani. Túl kicsi helyiségekben egy esetleges szivárgás során éghető gáz-levegő keverék képződhet. 8 g hűtőközegenként 1 m³ (légköbméter) térigénnyel kell számolni. A hűtőközeg mennyisége a hűtőkészülék belsejében lévő típusablán van feltüntetve.

▶ A készülék adattábláján található csatlakozási adatoknak (frekvencia és feszültség) feltétlenül meg kell egyeznie a villamos hálózat adataival, hogy a hűtőkészülék ne károsodjon.

Hasonlítsa össze ezeket az adatokat csatlakoztatás előtt. Kétség esetén kérdezzen meg elektrotechnikai szakembert.

Biztonsági utasítások és figyelmeztetések

- ▶ A hűtőkészülék elektromos biztonsága csak akkor garantált, ha azt egy szabályszerűen kiépített védővezetékes (földelt) hálózati rendszerhez csatlakoztatja. Ennek az alapvető biztonsági berendezésnek meg kell lennie. Kétséges esetben elektrotechnikai szakemberrel ellenőriztesse az elektrotechnikai hálózatot.
- ▶ Lehetséges az önálló vagy a hálózattal nem szinkronban álló energiaellátó rendszer időszakos vagy folyamatos üzemeltetése (például szigethálózatok, biztonsági tartalékrendszerek). Az üzemeltetés feltétele, hogy az energiaellátó rendszer megfeleljen az EN 50160 vagy hasonló szabvány előírásainak.
A házi elosztórendszerrel és ezzel a Miele termékkel kapcsolatban előírányzott óvintézkedéseket a működést és a működési módot tekintve sziget üzemben vagy a hálózattal nem szinkronban álló üzemen is biztosítani kell, illetve azonos intézkedésekkel kell helyettesíteni a telepítésnél. Mint például a VDE-AR-E 2510-2 aktuális kiadványában leírtak szerint.
- ▶ Amennyiben a mellékelt hálózati csatlakozóvezeték sérült, a hálózati csatlakozóvezeték egy eredeti alkatrészre kell kicserélni a felhasználó veszélyeztetésének elkerülése érdekében. Csak eredeti tartozékok esetén garantálja a Miele, hogy a biztonsági követelményeket teljesíti. A cserét biztonsági okokból csak a Miele ügyfélszolgálat vagy egy megfelelően képzett szakember végezheti el.
- ▶ Az elosztó vagy hosszabbító nem garantálja a szükséges biztonságot (tűzveszély). Ne csatlakoztassa ezeken keresztül a hűtőkészüléket a villamos hálózatra.
- ▶ Ha a feszültség alatt lévő részeket vagy a hálózati csatlakozó kábelt nedvesség éri, rövidzárlathoz vezethet. Ezért a készüléket ne tartsa nedves környezetben, vagy ahol fröcskölő víz érheti (pl. garázs, mosókonyha).
- ▶ Jelen hűtőkészüléket nem szabad nem mozduatlan felállítási helyeken (pl. hajókon) üzemeltetni.
- ▶ A hűtőkészülék sérülései veszélyeztethetik az ön biztonságát. Ellenőrizze a hűtőkészülék látható sérülésmentességét. Soha ne helyezzen üzembe sérült hűtőkészüléket.
- ▶ A hűtőkészüléket csak beépítve használja, hogy a biztonságos működése szavatolva legyen.

Biztonsági utasítások és figyelmeztetések

- ▶ Telepítési és karbantartási munkák vagy javítások előtt a hűtőkészüléket le kell választani az elektromos hálózatról. A hűtőkészülék elektromosan csak akkor van leválasztva a hálózatról, ha:
 - az épületvillamossági biztosítók ki vannak kapcsolva, vagy
 - az épületvillamossági becsavarható biztosítók teljesen ki vannak csavarva, vagy
 - a hálózati csatlakozókábel le van választva az elektromos hálózatról. A csatlakozó dugasszal ellátott csatlakozóvezetéseket ne a kábelnél, hanem a dugasznál fogva húzza ki az elektromos hálózatból.
- ▶ A szakszerűtlen beépítési és karbantartási munkák, vagy javítások a felhasználóra jelentős veszélyeket jelenthetnek.
Beszerelési és karbantartási munkákat vagy javításokat csak a Miele által felhatalmazott szakemberek végezhetnek.
- ▶ A garancia igény elvész, ha a hűtőkészülék javítását nem a Miele által felhatalmazott ügyfélszolgálat végzi el.
- ▶ A hibás alkatrészeket csak eredeti Miele pótalkatrészekre szabad kicserélni. Csak ezeknél az alkatrészeknél garantálja a Miele, hogy a biztonsági követelmények teljes mértékben teljesülnek.
- ▶ A hűtőkészülék sajátos követelményei miatt (pl. hőmérséklet, nedvesség, kémiai ellenálló képesség, kopásállóság és rezgés) speciális világítóeszközzel van felszerelve. Ezt a világítóeszközt csak rendeltetésszerűen szabad használni. A világítóeszköz nem alkalmas helyiségek megvilágítására. A cserét csak felhatalmazott szakember vagy a Miele Ügyfélszolgálat végezheti el. A hűtőkészülékben több fényforrás található, melyek legalább „F” energiahatékonysági osztályúak.

Szakszerű telepítés

- ▶ A hűtőkészülék telepítése során feltétlenül vegye figyelembe a mellékelt szerelési útmutatót is.
- ▶ A hűtőkészülék szállítása és beszerelése során mindig viseljen védőkesztyűt.
- ▶ A hűtőkészülék felállításához vegye igénybe egy második személy segítségét.
- ▶ Az ajtó nyitási irányának módosítását (ha szükséges), a mellékelt szerelési útmutató szerint hajtsa végre.
- ▶ Csak olyan stabil, derékszögű és vízszintes beépítő szekrénybe szerelje be a hűtőkészüléket, amely vízszintes és sík padlón áll.

Biztonsági utasítások és figyelmeztetések

Szakszerű használat

▶ A hűtőkészüléket egy meghatározott klímaosztályra (a környezeti hőmérséklet egy adott tartományára) méretezték, amelynek a határértékeit be kell tartani. A klímaosztály a hűtőkészülék belső terében lévő típustáblán található. Alacsonyabb környezeti hőmérséklet esetén a kompresszor ritkábban kapcsol be, így a hűtőkészülék nem fogja tudni tartani a szükséges hőmérsékletet.

▶ A légbe- és kifúvó nyílásokat nem szabad eltakarni, vagy eltorlaszolni. Úgy többé nem garantált a megfelelő légvezetés. Növekszik az energiafogyasztás és nem kizárt az alkatrészek károsodása.

▶ Ha a hűtőkészülékben vagy a készülék ajtajában zsír-, ill. olajtartalmú élelmiszert tárol, ügyeljen arra, hogy az esetleg kiömlő zsír, ill. olaj ne érintkezzen a hűtőgép műanyag alkatrészeivel. Feszültség okozta repedések keletkezhetnek a műanyagban úgy, hogy a műanyag törik vagy reped.

▶ Tűz- és robbanásveszély! Ne tartson a hűtőkészülékben robbanékony anyagokat és éghető hajtógázzal működő termékeket (pl. spray-ket). A gyúlékony gázkeverékek az elektromos alkatrészek hatására meggyulladhatnak.

▶ Robbanásveszély! Ne használjon elektromos készüléket a hűtőkészülékben (például lágy fagylalt készítéséhez). Szikraképződés történhet.

▶ Sérülés és károsodás veszélye. Ne tároljon olyan szénsavas dobozos vagy palackos italokat vagy folyadékokat a fagyasztórekeszben, amelyek meg tudnak fagyni. A dobozok, ill. palackok szétdurranhatnak.

▶ Sérülés és károsodás veszélye. Azokat a palackokat, amelyeket gyors lehűtés céljából a fagyasztórekeszbe helyezett, legkésőbb egy óra múlva vegye ki. A palackok szétdurranhatnak.

▶ Sérülésveszély! Ne érintse meg a fagyasztott ételeket és a fém részeket nedves kézzel. A kezei ráfagyhatnak.

▶ Sérülésveszély. Soha ne vegyen a szájába jégkockát és pálcikás fagylaltot, különösen vízjeget, közvetlenül a fagyasztórekeszből való kivétele után.

A fagyasztott áru nagyon alacsony hőmérséklete miatt megfagyhat az ajka vagy a nyelve.

Biztonsági utasítások és figyelmeztetések

▶ A megolvadt vagy felolvasztott élelmiszert soha ne fagyassza le újból. Amilyen gyorsan csak lehet használja fel, mert az élelmiszerek elveszítik tápértéküket vagy megromlanak. A felolvasztott élelmiszert megfőzve vagy megsütve újra lefagyaszthatja.

▶ Túl sokáig tárolt élelmiszerek fogyasztásakor fennáll az ételmérgezés veszélye.

A tárolási idő sok tényezőtől függ, mint pl. a frissesség foka, az élelmiszer minősége és a tárolási hőmérséklet. Vegye figyelembe a lejáratidőt, és az élelmiszer gyártójának tárolási utasításait!

Tartozékok és pótalkatrészek

▶ Kizárólag eredeti Miele tartozékokat használjon. Amennyiben más alkatrészek kerülnek fel- vagy beszerelésre, akkor a garanciára, jótállásra és/vagy termékfelelősségre vonatkozó igények érvényüket veszítik.

▶ A Miele a hűtőkészülék sorozatgyártásának befejezését követően még legfeljebb 15 évig, de legalább 10 évig garantálja a berendezés működéséhez szükséges pótalkatrészek rendelkezésére állását.

Biztonsági utasítások és figyelmeztetések

Tisztítás és ápolás

- ▶ Ne kezelje az ajtók tömítését olajokkal vagy zsírokkal. Ezáltal az ajtó-tömítés az idő folyamán porózussá válik.
- ▶ A gőztisztító készülék gőze az áramvezető alkatrészekre juthat és rövidzárlatot okozhat. A hűtőkészülék tisztításához és leolvasztásához soha ne használjon gőztisztító készüléket.
- ▶ A hegyes vagy éles tárgyak megsérítik a hűtőgenerátort és a hűtőkészülék működésképtelenné válik. Ezért ne használjon hegyes vagy éles tárgyakat a:
 - dér-és jégkéreg eltávolítására,
 - lefagyott jégkockák vagy élelmiszerek megemelésére.
- ▶ A leolvasztáshoz soha ne tegyen elektromos fűtőkészüléket vagy gyertyát a hűtőkészülékbe. A műanyag megsérül.
- ▶ Ne használjon felolvasztó spray-t vagy jégtelenítőt. Ezek robbanó gázokat képezhetnek, műanyag-károsító oldószert vagy hajtóanyagot tartalmazhatnak vagy egészségre károsak lehetnek.

Szállítás

- ▶ A hűtőkészüléket mindig függőlegesen felállítva és a szállítási csomagolásában szállítsa, hogy ne tudjon megsérülni.
- ▶ Sérülés és károsodás veszélye. A nagy súly miatt a hűtőkészüléket egy második személy segítségével szállítsa.

Régi készülékének leselejtezése

- ▶ A játszó gyermekek bezárhatják magukat a hűtőkészülékbe és megfulladhatnak.
 - Szerelje le a készülékajtó(ka)t.
 - Vegye ki a fiókokat.
 - Hagyja a tárolópolcokat a hűtőkészülékben úgy, hogy a gyerekek ne tudjanak könnyen bemászni.
 - Adott esetben tegye tönkre régi hűtőkészüléke ajtózáráját. Ezáltal megakadályozza, hogy a gyerekek játék közben bezárhassák magukat, és életveszélybe kerülhessenek.
- ▶ Elektromos áramütés veszélyének elkerülése!
 - Vágja le a hálózati dugót a hálózati csatlakozókábelről.
 - Vágja le a régi készülék hálózati csatlakozókábelét.
- ▶ A hálózati csatlakozót és a hálózati kábelt a régi készüléktől elkülönítve ártalmatlanítsa.
- ▶ Az ártalmatlanítás során és azt követően ügyeljen arra, hogy a hűtőkészüléket ne helyezze benzin vagy más gyúlékony gázok és folyadékok közelébe.
- ▶ Tűzveszély a kiömlő olaj vagy hűtőközeg miatt!
A készülékben lévő hűtőközeg és olaj gyúlékony. A kiömlő hűtőközeg vagy olaj meggyulladhat, ha a koncentráció elég magas, és külső hőforrással érintkezik.
Az ártalmatlanítás során gondoskodjon arról, hogy a hűtőkör ne sérüljön meg, hogy elkerülje a hűtőközeg (információk a típus táblán) és az olaj ellenőrizetlen szivárgását.
- ▶ A kifröccsenő hűtőközeg szemsérüléseket okozhat! Ne sértse meg a hűtőkör elemeit, pl.
 - a párologtató hűtőközeg-csatornáinak kiszúrásával,
 - a csővezetékek megtörésével,
 - a felületek bevonó rétegeinek lekaparása által.

Biztonsági utasítások és figyelmeztetések

Szimbólumok a kompresszoron (modelltől függően)

Ennek az utasításnak csak az újrahajósítás szempontjából van jelentősége. Normál üzemmódban nem áll fenn veszély.



▶ A kompresszorban lévő olaj lenyelés vagy a légutakba való bejutás esetén halálos lehet.

A csomagolás ártalmatlanítása

A csomagolás a kezelést szolgálja, és megvédi a készüléket a szállítási sérülésektől. A csomagolóanyagokat környezetvédelmi és hulladékkezelés-technikai szempontok alapján választottuk ki, és általában újrahasznosíthatók.

A csomagolásnak az anyagkörforgásba való visszavezetése nyersanyagot takarít meg. Használja az újr felhasználható anyagok anyagspecifikus gyűjtőhelyeit, és vegye igénybe az anyagspecifikus visszajuttatási lehetőségeket. A szállítási csomagolást a Miele szaktereskedő visszaveszi.

A régi készülék ártalmatlanítása

Az elektromos és elektronikus készülékek számos értékes anyagot tartalmaznak. Ugyanakkor tartalmaznak olyan anyagokat, elegyeket és alkatrészeket is, amelyek működésükhöz és biztonságosságukhoz voltak szükségesek. A háztartási szemétbe kerülve, illetve nem szakszerű kezelés esetén ezek veszélyeztetik az emberi egészséget és károsítják a környezetet. Ezért régi készülékét semmi esetre se dobja a háztartási szemétbe.



Ügyeljen arra, hogy hűtőkészüléke a szakszerű, környezetkímélő ártalmatlanításig ne sérüljön meg.

Így ugyanis a hűtőkörben található hűtőközeg és a kompresszorban lévő olaj nem kerülhet ki a környezetbe.

Helyette az önkormányzatoknál, a kereskedőknél vagy a Mielénél hivatalosan kijelölt, az elektromos és elektronikus készülékek ingyenes leadására és hasznosítására szolgáló gyűjtő- és visszavételi helyeket használja. Az esetlegesen az ártalmatlanítani kívánt régi készüléken maradt személyes adatok törléséért törvényileg ön felel. Önnek törvényi kötelessége, hogy a készülék által nem szorosán körülzárt, roncsolás nélkül kivehető elhasznált elemeket és akkumulátorokat, valamint lámpákat roncsolás nélkül vegye ki. Vigye el ezeket egy megfelelő gyűjtőhelyre, ahol ingyenesen leadhatja őket. Gondoskodjon arról, hogy a régi készülékét az elszállításig gyermekek elől biztosan elzárt helyen tárolják.

Telepítés

Felállítási hely

 Károsodás- és sérülésveszély az eldőlő hűtőkészülék miatt!
A hűtőkészülék nehéz, és nyitott készülékajtónál könnyen előredőlhet.
Tartsa csukva a készülékajtó(ka)t, amíg a hűtőkészüléket be nem építeték. A hűtőkészüléket a használati és szerelési utasításnak megfelelően kell rögzíteni a beépítőfülkében.

 A hőleadó készülékek tüzet és károkat okozhatnak.
A hőleadó készülékek meggyulladhatnak és meggyújthatják a hűtőkészüléket.
A hűtőkészüléket nem szabad főzőlap alá beépíteni.

 A nyílt láng égés és károsodás veszélyével jár.
A nyílt láng meggyújthatja a hűtőkészüléket.
Tartsa távol a nyílt lángot, pl. gyertyát a hűtőkészüléktől.

Egy száraz, jól szellőző helyiség megfelelő.

 A magas páratartalom károsodást okozhat.
Magas páratartalom esetén kondenzvíz csapódhat le a hűtőkészülék külső felületein.
Ez a kondenzvíz a készülék külső falainak rozsdásodását okozhatja.
A hűtőkészüléket jól szellőző, száraz és/vagy klimatizált helyiségben helyezze el.
Kérjük, a készülék felállítása után bizonyosodjon meg arról, hogy a készülékajtó(k) jól zár(nak), és a hűtőkészülék beépítése megfelel az itt leírtaknak. A szellőzőrések megadott keresztmetszeteit feltétlenül be kell tartani.

A készülék felállítási helyének kiválasztásakor vegye figyelembe, hogy a hűtőkészülék energiafogyasztása nő, amennyiben fűtés, tűzhely vagy egyéb hőforrás közvetlen közelében állítják fel. Kerülje a közvetlen napsugárzást.
Minél magasabb a környezeti hőmérséklet, annál hosszabb ideig működik a kompresszor, és annál nagyobb az energiafogyasztás.

A hűtőkészülék beépítésekor a következőkre is ügyeljen:

- A hálózati csatlakozó aljzatnak a készülék hátoldala által lefedett területen kívül, és vészhelyzetben könnyen hozzáférhető helyen kell lennie.
- A hálózati csatlakozó és a csatlakozókábel nem érintkezhet a hűtőkészülék hátoldalával, mivel ezeket a készülék rezgései károsíthatják.
- Egyéb készülékeket sem szabad a hűtőkészülék hátoldalán lévő hálózati csatlakozókra csatlakoztatni.
- A hűtőkészülék felállításakor ügyeljen arra, hogy ne csípődjön be vagy ne sérüljön meg a csatlakozókábel.
- Tilos a készülék hátoldalánál elosztókat vagy elosztósortokat, illetve egyéb elektromos eszközöket (pl. halogént-ranzszformátorokat) elhelyezni vagy üzemeltetni.
- A padlónak a felállítási helyen vízszintesnek, egyenletesnek, és a környező padlóval egyező magasságúnak kell lennie.

Side-by-side (egymás melletti) kombinációk



A készülék külső falain lecsapódó kondenzvíz károkat okozhat.

Magas páratartalom esetén a kondenzvíz lecsapódhat a készülék külső falain, és ez korrózióhoz vezethet.

Alapvetően ne állítson fel hűtőkészüléket más modellekkel együtt egymás mellé vagy fölé.

Kivétel: az ön hűtőkészülékét más, beépített fűtéssel rendelkező hűtőkészülékkel be lehet építeni egymás mellett lévő külön beépítőfülkékbe. Érdeklődjön a szakkereskedőjénél, hogy a hűtőkészüléke milyen kombinációkban állítható fel.

Telepítés

Klímaosztály

A hűtőkészüléket egy meghatározott klímaosztályra (környezeti hőmérséklet-tartományra) méretezték, amelynek a határértékeit be kell tartani. A klímaosztály a hűtőkészülék belső terében lévő típustáblán látható.

Klímaosztály	Környezeti hőmérséklet
SN	10 és 32 °C között
N	16 és 32 °C között
ST	16 és 38 °C között
T	16 és 43 °C között
SN-ST	10 és 38 °C között
SN-T	10 és 43 °C között

Alacsonyabb környezeti hőmérséklet esetén a kompresszor ritkábban kapcsol be. Ez a hűtőkészülékben a hőmérsékletek megemelkedéséhez, és ebből adódó károkhoz vezethet.

Szellőzés

 A nem megfelelő szellőzés tűz- és sérülésveszélyt okoz.

Ha a hűtőkészülék szellőzése nem megfelelő, a kompresszor gyakrabban kapcsol be és hosszabb ideig működik. Ennek következtében megnő a kompresszor energiafogyasztása és üzemi hőmérséklete, ami a kompresszor károsodásához vezethet. Ügyeljen a hűtőkészülék megfelelő szellőzésére.

Mindenképpen tartsa be a szellőzőrések megadott méreteit.

A szellőzőréseket nem szabad letakarni vagy eltorlaszolni.

Ezenkívül rendszeresen portalanítani kell őket.

A hűtőkészülék hátfalán felmelegszik a levegő. Ezért a beépítőszekrénynek olyannak kell lennie, hogy a levegő akadálytalan be- és kijutása garantált legyen (lásd „Beépítési méretek“ rész és mellékelt szerelési útmutató).

Az ajtó nyitási irányának módosítása

⚠ Sérülés és károsodás veszélye az ajtó nagy súlya miatt.

Ha az ajtózsánér cseréjét egyetlen személy végzi, fokozott sérülés- és károsodásveszély áll fenn.

Az ajtó nyitási irányának cseréjéhez feltétlenül vegye igénybe egy 2. személy segítségét.

A hűtökészüléket jobb oldali zsanérral szállítják ki. Ha bal oldali zsanérra van szükség, az ajtózsánért meg kell cserélni (lásd a melléklet szerelési útmutatóját).

A fagyasztórekesz-ajtó zsanérjának cseréje

- Ellenőrizze, hogy át kell-e váltani a fagyasztórekesz ajtajának zsanérját.

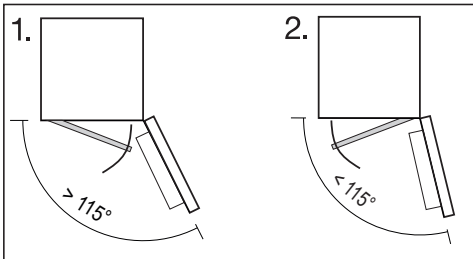

A készülékajtó nyitási szögétől függően szükség lehet a fagyasztórekesz-ajtó zsanérjának átcserélésére.

A zsanér átcseréléséhez szükséges csúszka a fagyasztórekesz ajtajának hátoldalán található.

A fagyasztórekesz ajtaja legyen becsukva.

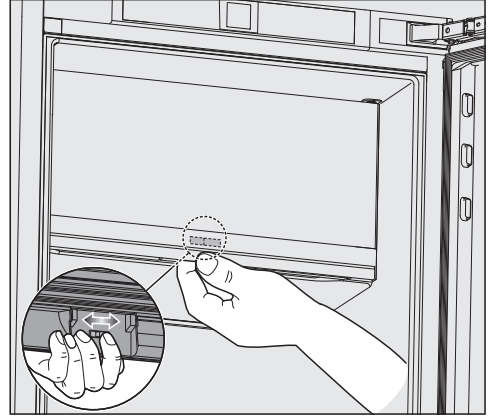

- Nyúljon be alulról a fagyasztórekesz ajtajába.
- Tolja a csúszkát az ellentétes oldalra.

A fagyasztórekesz ajtaja most a másik oldalon van rögzítve, és újból nyitható.

Bútorajtó

Vízszintes és függőleges illesztési hézag mérete

A konyhatól függően meg van határozva a bútorajtó vastagsága és nyitási sugara, valamint a körkörös illesztési hézag mérete (vízszintes és függőleges).

Ezért feltétlenül vegye figyelembe a következőket:

- Vízszintes illesztési hézag mérete

A bútorajtó és a felette, ill. alatta elhelyezkedő szekrényajtó közötti hézagnak legalább 3 mm-nek kell lennie.

- Függőleges illesztési hézag mérete

Telepítés

Ha a hűtőkészülék bútorajtaja és a csuklópánttal szomszédos konyhabútor-előlap, ill. a záró oldalfal közötti illesztési hézag túl kicsi, a hűtőkészülék ajtaja nyitáskor összeütközhet a konyhabútor frontjával/oldalfalával. A bútorajtó vastagságától és nyitási sugarától függően egyéni illesztési hézagmentesítés szükséges.

Ezt vegye figyelembe a konyha tervezésekor, illetve a hűtőkészülék cseréjekor, és ennek megfelelő beépítési megoldást válasszon.

A bútorajtó vastagsága A [mm]	Illesztési hézag mérete X [mm] különböző nyitási sugarakhoz B			
	R0	R1,2	R2	R3
≥16–19	legalább 3			
20	5	4	4	3,5
21	5,5	5	4,5	4
22	6,5	6	5,5	5

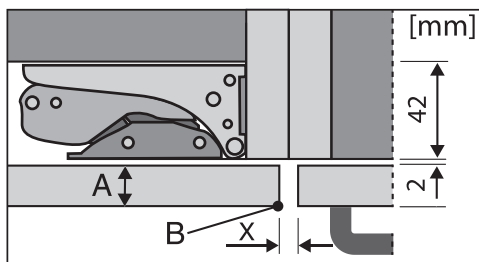

szomszédos konyhabútorfront

A = bútorfront vastagsága

B = nyitási sugár

X = illesztési hézag mérete

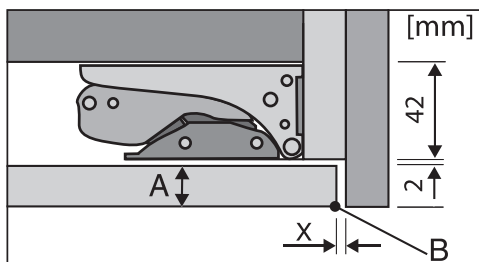

záró oldalfal

A = bútorfront vastagsága

B = nyitási sugár

X = illesztési hézag mérete

Tanács: Szereljen egy távtartót a bútor-test és az oldalfal közé. Így megfelelően széles hézagot kap.

– a bútorajtó tömege

 Túl nehéz bútorajtó károsodást okozhat.

Az olyan felszerelt bútorajtó, amely a megengedett tömeget túllépi, károsodásokat okozhat a csuklópántokon, amelyek többek között működési zavarokhoz vezethetnek!

Győződjön meg arról a bútorajtó szerelése előtt, hogy a szerelendő bútorajtó nem lépi túl a megengedett tömeget.

A bútorajtó maximális tömege:

Hűtőkészülék	kg
K 7378 ...	19
K 7478 ...	21
K 7678 ...	22
K 7778 ...	26

Telepítés

Beépítési méretek

Beépítés magas szekrénybe/oldalsó nézet

Minden méret mm-ben van megadva.

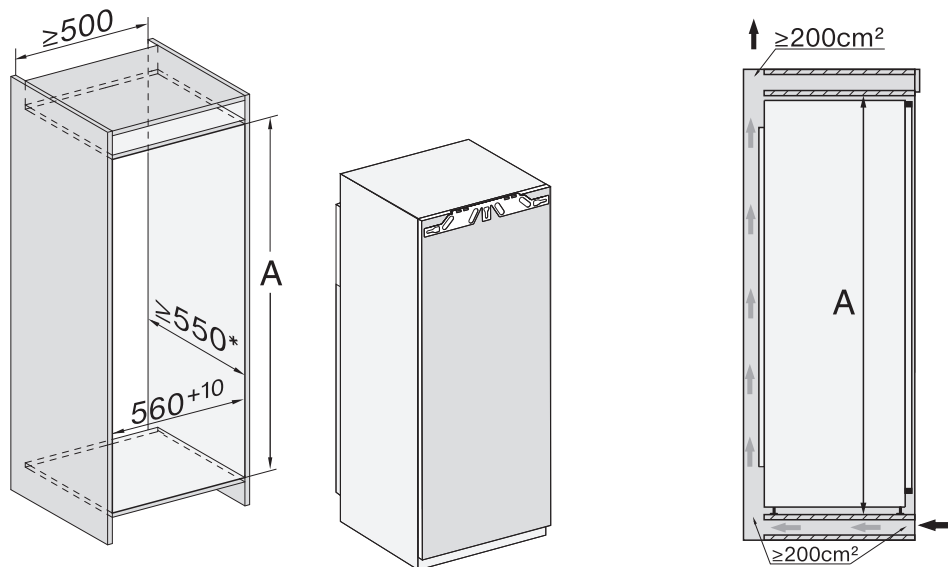

* A megadott energiafogyasztást 560 mm-es fülkemélységgel határozták meg. A hűtőkészülék 550 mm-es fülkemélységnél teljesen működőképes, de kicsivel nagyobb az energiafogyasztása.

Ügyeljen arra a beépítés előtt, hogy a beépítőszekrény pontosan megfeleljen az előírt beépítési méreteknek.

	Fülkemagasság A
K 7378 ...	1 220–1 236
K 7478 ...	1 397–1 413
K 7678 ...	1 574–1 590
K 7778 ...	1 772–1 788

Csatlakozások és szellőzés

Minden méret mm-ben van megadva.

A szellőzések előírt méretét feltétlenül be kell tartani, hogy a hűtőkészülék helyes működése biztosított legyen.

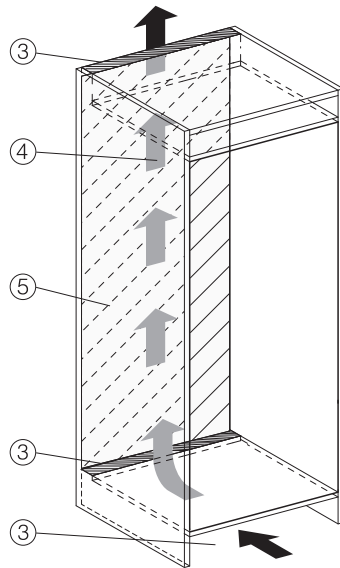
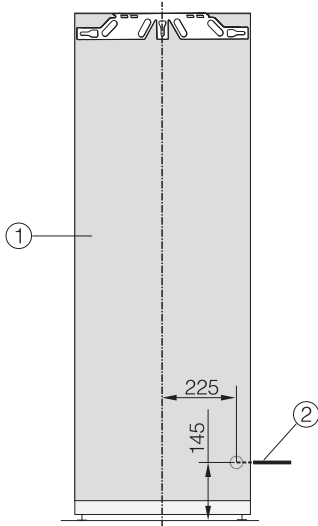

- ① Előlnézet
- ② Csatlakozókábel, hosszúság = 2 200 mm
Hosszabb csatlakozókábel a Miele Ügyfélszolgálatánál szerezhető be.
- ③ Szellőző kivágás min. 200 cm²
- ④ Szellőzés
- ⑤ Nincs csatlakozó ezen a részen

Telepítés

A készülékajtó nyitási szögének korlátozása

Az ajtópántokat gyárilag úgy állították be, hogy a készülék ajtaja szélesre nyitható legyen.

Ha a készülékajtók nyílásszögét kb. 90°-ra kell csökkenteni, akkor ezt a csuklópánton lehet beállítani.

Az ajtóhatároló csapokat fel kell szerelni, mielőtt a hűtökészüléket beépítené.

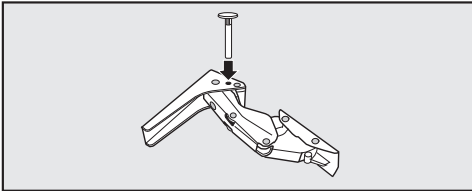

- Felülről illessze bele a csuklópántba a mellékelt nyitáshatároló csapokat.

Ezzel kb. 90° fokra csökkenti a nyílásszöget.

A készülékajtó rugóerejének beállítása

1 220 mm magas hűtökészülékekre vonatkozóan:
a készülékajtó a rugóerő megnövelése után lesz finoman nyitható.

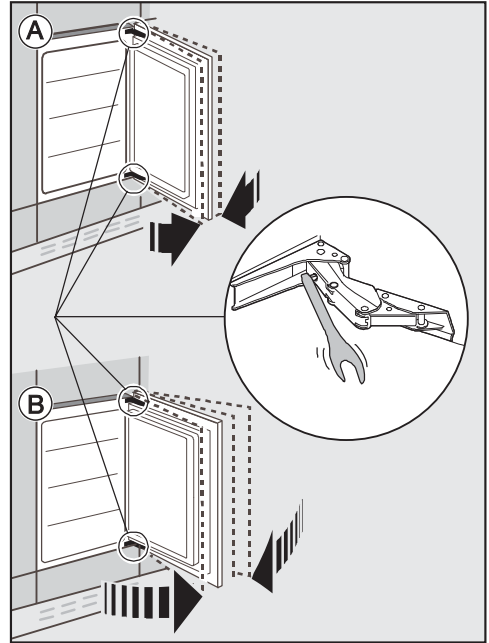

Ⓐ A készülékajtó ne legyen nagyon szélesre tárható:

- Fordítsa el az imbuszkulcsot az óramutató járásával megegyezően.
- A csuklópánt így szorosabbra van beállítva, és már nem lehet olyan könnyen szélesre tárni.

Ⓑ A készülékajtó szélesre tárható:

- Fordítsa el az imbuszkulcsot az óramutató járásával ellentétesen.

A csuklópánt lazábbra van állítva, és így könnyebben nyitható.

Elektromos csatlakozás

A hűtőkészülék csak a mellékelt csatlakozóvezetékkel csatlakoztatható egy védőérintkezős aljzathoz.

Úgy állítsa fel a hűtőkészüléket, hogy a dugaszolóaljzat szabadon hozzáférhető legyen. Ha a csatlakozóaljzat nem szabadon hozzáférhető, akkor gondoskodjon arról, hogy hálózati oldalról minden pólusnál legyen megszakító berendezés.

⚠ A túlmelegedés tüzet okozhat.
A hűtőkészülék elosztókkal és hosszszabítókábelekkel való üzemeltetése a kábelek túlterheléséhez vezethet. Biztonsági okokból ne használjon elosztókat és hosszabbító kábeleket.

Az elektromos hálózatnak a VDE 0100 szerinti kialakításúnak kell lennie.

Biztonsági okokból az otthoni hálózatban a hűtőkészülék elektromos csatlakoztatására szolgáló körön  típusú hibaáram-védőkapcsoló (FI relé, ÉV relé) használatát javasoljuk.

Sérült csatlakozókábelt csak ugyanolyan típusú speciális csatlakozókábellel szabad helyettesíteni (a Miele Ügyfélszolgálatán kapható). Biztonsági okokból a cserét csak a Miele Ügyfélszolgálat vagy egy megfelelően képzett szakember végezheti el.

A névleges teljesítményfelvételtől és a megfelelő biztosítékról ez a használati útmutató vagy a típustábla ad felvilágosítást. Ezeket az adatokat vesse össze a helyszíni elektromos csatlakozás paramétereivel. Kétség esetén kérdezzen meg egy elektrotechnikai szakembert.

Önálló vagy a hálózattal nem szinkronban álló energiaellátó rendszeren időszakos vagy folyamatos üzemeltetés (például szigethálózatok, biztonsági tartalékrendszerek) lehetséges. Az üzemel-

tetés feltétele, hogy az energiaellátó rendszer megfeleljen az EN 50160 vagy hasonló szabvány előírásainak.

A házi elosztórendszerrel és ezzel a Miele termékkel kapcsolatban előírányzott óvintézkedéseket a működést és a működési módot tekintve sziget üzemben vagy a hálózattal nem szinkronban álló üzem esetén is biztosítani kell, illetve azonos intézkedésekkel kell helyettesíteni a telepítésnél. Mint például a VDE-AR-E 2510-2 aktuális kiadványában leírtak szerint.

A hűtőkészülék csatlakoztatása

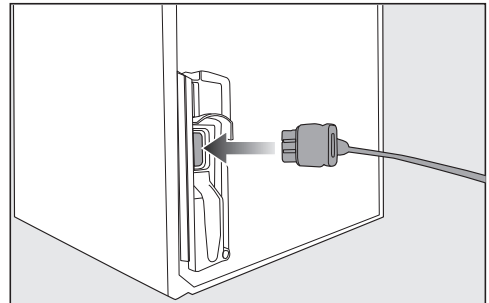

- Dugja be a készülék csatlakozóját a hűtőkészülék hátoldalán.

Ügyeljen arra, hogy a csatlakozó megfelelően a helyére illeszkedjen.

- Dugja be a hűtőkészülék hálózati csatlakozóját a dugaszolóaljzatba.

A hűtőkészülék most már csatlakoztatva van az elektromos hálózathoz.

Energiamegtakarítás

Így takaríthat meg energiát:

- Felállítási hely** A hűtőkészüléknek magasabb környezeti hőmérséklet esetén gyakrabban kell hűtenie, így több energiát fogyaszt. Ezért:
- A hűtőkészüléket jól szellőző helyiségben állítsa fel.
 - Ne állítsa a hűtőkészüléket hőforrás (fűtőtest, tűzhely) mellé.
 - Védje a hűtőkészüléket közvetlen napsugárzástól.
 - Gondoskodjon a 20 °C körüli ideális környezeti hőmérsékletről.
 - Tartsa szabadon és rendszeresen portalanítsa a szellőzőrészeket.

Hőmérséklet-beállítás Minél alacsonyabb a beállított hőmérséklet, annál magasabb az energiafogyasztás. A következő beállítások ajánlhatók:

- Hűtőzóna 4–5 °C.
- PerfectFresh Active zóna: 0 °C közelében.
- Fagyasztórekesz –18 °C

Használat A bevitt hő és az akadályozott levegőkeringés miatt növekszik az energiafogyasztás. Ezért:

- Mindig csak a lehető legrövidebb időre nyissa ki a készülék ajtaját. Az élelmiszerek megfelelő szortírozása segít a tájékoztatóban.
- Nyitás után teljesen csukja be a készülék ajtaját/ajtóit.
- A meleg ételeket és italokat hagyja kihűlni, mielőtt azokat a hűtőkészülékbe helyezi.
- Az élelmiszert jól becsomagolva vagy jól letakarva helyezze be.
- A rekeszeket ne rakja meg túlságosan, hogy a levegő keringeni tudjon.
- A fagyasztott élelmiszert a felolvasztáshoz helyezze a hűtőzónába.
- A fiókok és rakodópolcok elrendezését alapvetően tartsa a kiszállítási állapotban.

Leolvasztás

A jégréteg rontja a fagyasztott élelmiszer hűtését. Ezért:

- A fagyasztórekeszt legkésőbb 0,5 cm jégréteg esetén olvassza le.

Készülék-leírás

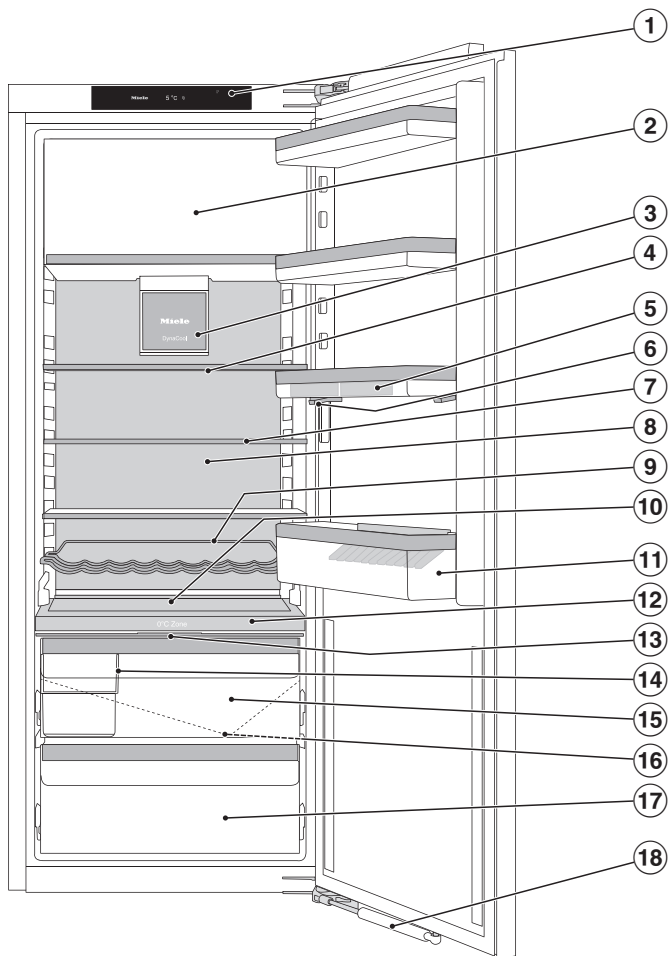

Az ábra példaként egy készülékmodell mutat be.

- ① Kijelző
- ② Fagyasztórekesz
- ③ Ventilátor világítással
- ④ Osztott rakodópole (FlexiBoard)
- ⑤ Tojástartó
- ⑥ Finombeállítással ellátott tároló
- ⑦ Rakodópole világítással (FlexiLight 2.0)
- ⑧ Száraz hátfal a kondenzáció elkerüléséhez
- ⑨ Variálható palacktartó (modelltől függően)
- ⑩ Sütőtepsi helye (ComfortSize)
- ⑪ Palacktartó pole palacktartóval
- ⑫ Elválasztólemez palacktartóval; párasítóval (Humidifier) és víztartállyal a nedves rekesz párasításához
- ⑬ Rekeszfedél a nedves rekesz páratartalmának beállításához
- ⑭ Szortírozó doboz
- ⑮ Nedves rekesz a gyümölcsök és zöldségek számára (PerfectFresh Active zóna)
- ⑯ Olvadékvíz-folyóka és olvadékvíz-lefolyónylás
- ⑰ Alacsony hőmérsékletű száraz rekesz a könnyen romlandó élelmiszerekhez (PerfectFresh Active zóna)
- ⑱ Az ajtófék (SoftClose)

Készülék-leírás

Kezdő kijelző

A kijelzőt megkarcolhatják hegyes vagy éles tárgyak, mint pl. tollak.
A kijelzőt csak ujjal érintse meg.
Ha az ujjai hidegek, előfordulhat, hogy a kijelző nem reagál.

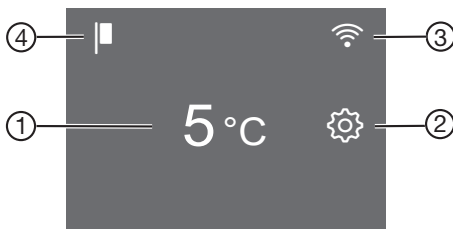













- ① A hűtőzóna hőmérséklet-kijelzője
- ② Beállítási üzemmód érintőgombja  különböző funkciók Beállítási üzemmódban történő kiválasztásához
- ③ Miele@home kapcsolati állapot kijelzése (csak akkor látható, ha a Miele@home funkció üzemel)
- ④ Bemutató üzemmód kijelzése (csak akkor látható, ha a Bemutató üzemmód be van kapcsolva)

A kezelési elv bemutatása









- Érintse meg a kívánt területet/szimbólumot a kezdő kijelzőn.
 - Simítson balra vagy jobbra a kijelzőn, amíg középen meg nem jelenik a kívánt érték/szimbólum.
 - A megerősítéshez koppintson a kívánt elemre a kijelzőn.
- A kiválasztott érték/szimbólum narancssárga színnel világít (néhány kivételtől eltekintve).
- A beállításokból való kilépéshez koppintson a(z)  vagy az OK gombra.

Beállítási üzemmód

A következő funkciókat tudja kiválasztani, és a beállításait megváltoztatni a Beállítási módban:

Szimbólum	Funkció	Gyári beállítás
	A Party mód be- vagy kikapcsolása (lásd a „További beállítások elvégzése“ c. fejezetet)	Ki
	A Szabadság mód be- vagy kikapcsolása (lásd a „További beállítások elvégzése“ c. fejezetet)	Ki
	A reteszelés be- vagy kikapcsolása (lásd a „További beállítások elvégzése“ fejezetet)	 (Ki)
	A hűtőkészülék kikapcsolása	—
	A Sabbat mód be- vagy kikapcsolása (lásd a „További beállítások elvégzése“ c. fejezetet)	Ki
	A Sabbat móddal kapcsolatos információk megjelenítése (lásd a „További beállítások elvégzése“ c. fejezetet)	—
	Az ajtóriasztás bekapcsolásáig eltelt időtartam módosítása (lásd a „További beállítások elvégzése“ c. fejezetet)	1:00
	A PerfectFresh Active zóna hőmérsékleti szintjének módosítása (lásd „A megfelelő hőmérséklet“ c. fejezetet)	5
	A fagyasztórekesz hőmérsékleti szintjének módosítása (lásd „A megfelelő hőmérséklet“ c. fejezetet).	5
	A párasító (Humidifier) be- vagy kikapcsolása vagy a párasító intenzitásának beállítása (lásd az „Élelmiszer tárolása a PerfectFresh Active zónában“ c. fejezetet)	Ki
	A Miele@home funkció első beüzemelése, a Wi-Fi aktiválása és deaktiválása vagy a hálózati konfiguráció visszaállítása (lásd a „További beállítások elvégzése“ c. fejezetet)	APP
	A gombhang be- vagy kikapcsolása	Be

Készülék-leírás

	A figyelmeztető és egyéb hangjelzések hangerejének megváltoztatása vagy a figyelmeztető és egyéb hangjelzések némítása (lásd a „További beállítások elvégzése” c. fejezetet)	Be /5. fokozat
	A kijelző fényerejének megváltoztatása (lásd a „További beállítások elvégzése” c. fejezetet)	4. fokozat
	A hőmérséklet mértékegységének megváltoztatása (Celsius vagy Fahrenheit)	°C
	A Bemutató üzemmód kikapcsolása (csak akkor látható, amikor be van kapcsolva) (lásd a „További beállítások elvégzése” c. fejezetet)	Ki
	A beállítások visszaállítása a kiszállítási állapotra (lásd a „További beállítások elvégzése” c. fejezetet)	—
	A hűtőkészülékkel kapcsolatos információk (modellazonosító és sorozatszám) megjelenítése (lásd a „További beállítások elvégzése” c. fejezetet)	—
	A szagszűrő cseréjére vonatkozó emlékeztető bekapcsolása (lásd az „Utólag vásárolható tartozékok” c. fejezetet) (lásd a „További beállítások elvégzése” c. fejezetet)	Ki
	A takarítási üzemmód be- vagy kikapcsolása (lásd a „Tisztítás és ápolás” c. fejezetet)	Ki

A belső tér kialakítása

A finombeállítással ellátott tároló eltolása

Ha az alatta lévő tároló/palacktartó polc felett több helyre van szüksége, használja a finombeállítást.

A tároló megrakott állapotban függőleges irányban eltolható.

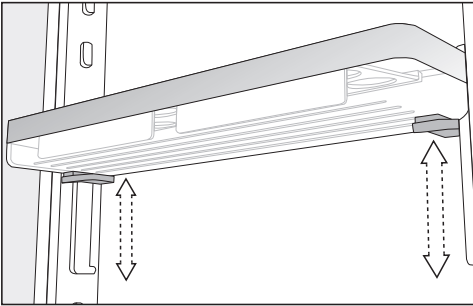

- Fogja meg két kézzel a tárolót, nyomja be kétoldalt a tároló alatt lévő szürke gombokat, és tolja el a tárolót.

Finombeállítással ellátott tároló áthelyezése

A készülékajtóban lévő tárolókat/palacktartó polcokat csak üres állapotban helyezze át.

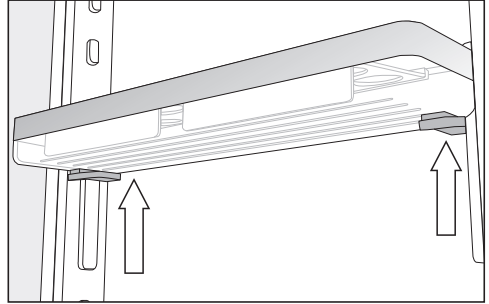

- Fogja meg két kézzel a tároló oldalát, hogy megérintse a tároló alatt lévő szürke gombokat.
- Nyomja meg egyszerre a szürke gombokat és tolja el a tárolót felfelé a vezetőlécektől.

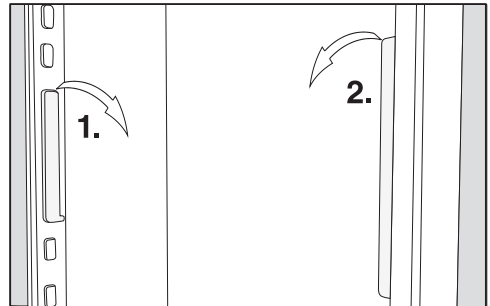

- Vegye le a vezetőléceket a bütyökről és helyezze át a kívánt pozícióra.
- Helyezze át a második vezetőléceket az első léccel párhuzamosan.
- Tolja a tárolót felfelé a vezetőlécekre.

Tároló/palacktartó polc áthelyezése

A készülékajtóban lévő tárolókat/palacktartó polcokat csak üres állapotban helyezze át.

Készülékleírás

- Tolja felfelé a tárolókat/palacktartó polcokat és vegye ki őket előrefelé.
- Helyezze be újra a tárolókat/palacktartó polcokat a kívánt helyre.

A tojástartók felpattintása

- Pattintsa fel a tojástartókat a készülékajtóban található tároló hátsó peremére.

A palacktartó eltolása vagy kivétele

A palacktartó lamellái a készülékajtó nyitászakor és zárászakor stabilabb tartást biztosítanak az üvegek számára.

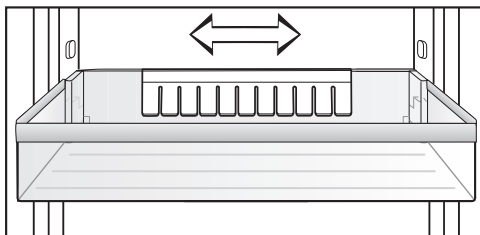

A palacktartót jobbra vagy balra csúsztathatja. Ezáltal több hely jut a dobozos italok számára.

A palacktartót (pl. tisztításhoz) teljesen ki is lehet venni:

- A palacktartót felfelé húzza ki.

Rakodópolcok/világítással rendelkező rakodópolcok áthelyezése

A rakodópolcokat a hűtendő áru magasságától függően áthelyezheti.

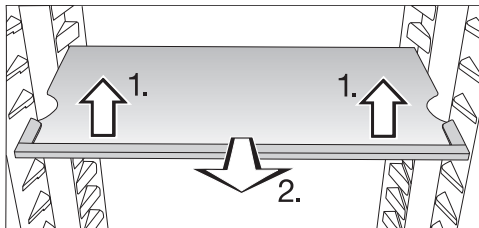

- Kissé emelje meg elől a rakodópolcot és húzza egy darabig előre.
- A polc felfelé vagy lefelé mozgathatóhoz fogja meg a két oldalsó bemélyedésnél.
- Tolja be a rakodópolcot.

Ügyeljen arra, hogy a világítással rendelkező rakodópolc hallhatóan a helyére kattanjon.

A rakodópolcokat ütközők biztosítják az akaratlan kihúzás ellen.

Az osztott rakodópólc eltolása

A magas termékek, pl. magas palackok vagy edények könnyebb tárolása érdekében az osztott polc elülső része a hátsó rész alá csúsztatható.

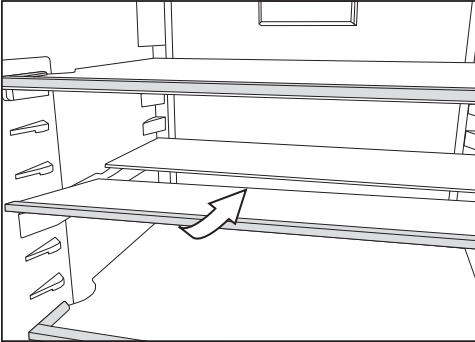

- Enyhén emelje meg az üveglap elülső felét, és óvatosan tolja be a hátsó rész alá.

Az osztott rakodópólccs áthelyezése

Az osztott rakodópólccs áthelyezhető.

- Vegye ki mind a két fél üveglapot.

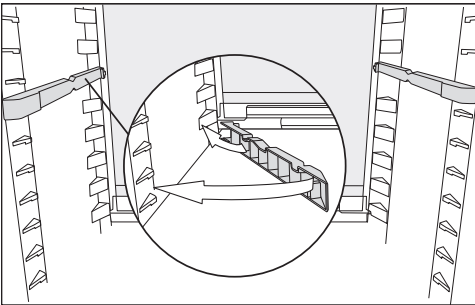

- Mindkét adaptert dugaszolja a kívánt magasságban balra és jobbra a tartóbordákra.

Az ütközőperemmel rendelkező üveglapnak kell hátul lennie.

A variálható palacktartó áthelyezése (modelltől függően)

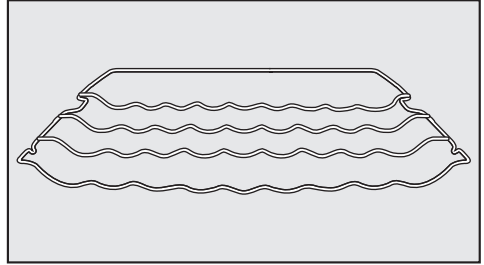

A palacktartót többféleképpen is lehet tenni a hűtőkészülékbe.

- Elöl kissé emelje meg a palacktartót, húzza kicsit előre, emelje a kivágással és a felfekvő bordák fölé, majd helyezze az eredeti helyzeténél feljebb vagy lejjebb.

A hátsó ütközőkengyelnek felfelé kell néznie, hogy a palackok ne érjenek a hátfalhoz.

A palacktartó ütközővel van biztosítva az akaratlan kihúzás ellen.

Készülék-leírás

A palacktartó használata az elválasztó-lemezben

Az elválasztólemezben vagy a palacktartót, vagy az üvegpolcot használhatja.

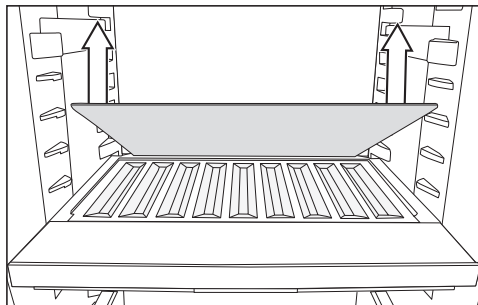

- Vegye ki a hátsó üvegpolcot az elválasztólemezről, és tegye félre biztos helyre az üvegpolcot.
- Helyezze be a palackokat az aljukkal hátrafelé ütközésig.

Tanács: Ha a palackok túllógnak a palacktartón, helyezze át feljebb az alsó palacktartó polcot.

A szortírozó doboz kivétele és visszahelyezése

A PerfectFresh Active zónában lévő kiegészítő szortírozó doboz megkönnyíti az élelmiszerek szortírozását.

- Ha ki szeretné venni, előbb emelje meg a szortírozó doboz hátulját.
- Ha szeretné visszahelyezni a szortírozó dobozt a fiókba, előbb az elejét helyezze be.

A sütőtepsi adapterének behelyezése

A készülékhez mellékelt, sütőtepsihez való adapterek segítségével könnyedén behelyezhet egy sütőtepsit a hűtőzónába. A sütőtepsi maximális méretei: szélesség: 466 mm/mélység: 386 mm/magasság: 50 mm.

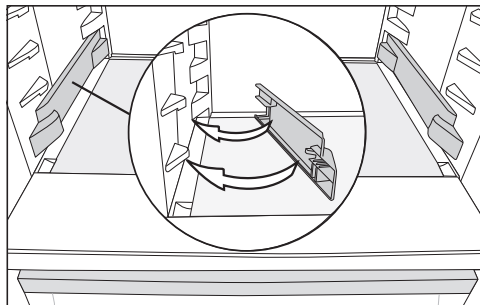

- Akassza be az adaptereket bal és jobb oldalt a hűtőzóna legalsó támasztékaira.
- Nyissa ki a készülék ajtaját ütközésig.

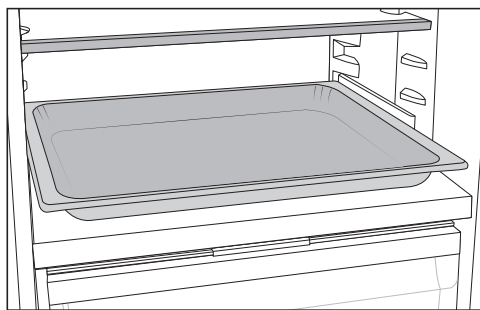

- Helyezze a sütőtepsit a hűtőzónában lévő adapterekre, és tolja be ütközésig.

Tanács: Hagyja a sütőtepsit szobahőmérsékletre hűlni, mielőtt betolná a hűtőzónába.

Szénszűrő áthelyezése

A KKF-FS (Active AirClean) tartóval ellátott szagszűrő utólag vásárolható tartozékként kapható (lásd: „Utólag vásárolható tartozékok“ című fejezet.)

A markáns illatú élelmiszerek (pl. fűszeres sajtok) esetén ügyeljen a következőkre:

- A szénszűrőket tartalmazó tartót arra a rakodópolcra tegye, ahol ezeket az élelmiszereket tárolja.
- Szükség esetén cserélje hamarabb a szénszűrőket.
- Tegyen (tartóval együtt) további szénszűrőket a hűtőkészülékbe (lásd az „Utólag vásárolható tartozékok“ c. részt).

A szénszűrők tartója a rakodópolc egyik hátsó védőlécére fekszik fel.

- Úgy helyezheti át a szénszűrőt, hogy a tartóját felfelé lehúzza a védőlécről.
- Húzza le a védőléce a rakodópolcra.
- Helyezze be a védőléce a kívánt rakodópolcra.

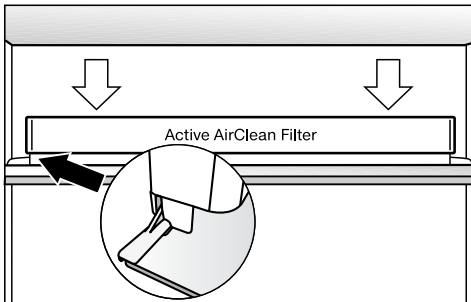

- Helyezze a tartót a védőlécre.

Mellékelt tartozékok

Változó palacktartó

Adapter a sütőtepsihez

Szortírozódoboz

Tojástartó

Palacktartó

Jégkockatartó

Készülék-leírás

Utólag vásárolható tartozékok

A hűtőkészülékhez praktikus tartozékok, valamint tisztító- és ápolószerek kaphatók a Miele termékválasztékában.

Utólag vásárolható tartozékok a Miele webshopjában rendelhetők. Ezeket a termékeket a Miele Ügyfélszolgálatán (lásd ennek a használati útmutatónak a végén) vagy a Miele szakkereskedőknél is megvásárolhatja.

Univerzális mikroszálás kendő

A mikroszálás kendő segít az ujjlenyomatok és enyhébb szennyeződések eltávolításában a nemesacél előlapokon, készülékpaneelen, ablakokon, bútorokon, autóüvegen stb.

MicroCloth készlet

A MicroCloth készlet egy univerzális, egy üveghez való és egy fényesítőkendőből áll.

A kendők különösen szakadásállóak és strapabíróak. A nagyon finom mikroszálaiknak köszönhetően a kendők magas tisztítási teljesítményt érnek el.

MicroCloth HyClean

A MicroCloth HyClean egy antibakteriális univerzális kendő, amely rendkívül szakadásálló és strapabíró. Szárazon vagy nedvesen, tisztítószerrel vagy anélkül is használható.

KKF-FS (Active AirClean) tartóval ellátott szagszűrő

A szagszűrő semlegesíti a kellemetlen szagokat a hűtőzónában, és ezáltal javítja a levegő minőségét.

A KKF-RF szagszűrő cseréje (Active AirClean)

A tartóhoz illő csereszűrők külön kaphatók. A szagszűrőket ajánlott 6 havonta cserélni.

Palacktartó

A leírását lásd a „Készülék-leírás“ c. fejezet „A belső tér kialakítása“ c. részében.

Elforgatható aljú rakodópolc (FlexiTray)

A polc elforgatható alja az óramutató járásának irányába 180°-kal elforgatható, így a hátulra helyezett élelmiszerek is könnyedén elérhetők.

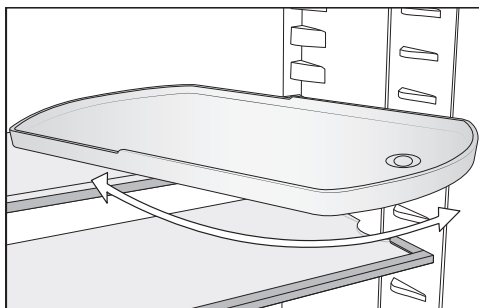

Szortírozó doboz

A leírását lásd a „Készülék-leírás“ c. fejezet „A belső tér kialakítása“ c. részében.

A hűtőkészülék be- és kikapcsolása

Az első használat előtt

- Távolítsa el az összes csomagolóanyagot és védőfóliát.
- Tisztítsa le a szekrény belsejét és a tartozékokat (lásd a „Tisztítás és ápolás” fejezetet).

A hűtőkészülék csatlakoztatása

- Csatlakoztassa a hűtőkészüléket az elektromos hálózathoz az „Elektromos csatlakoztatás” c. fejezetben leírtaknak megfelelően.

A kijelzőn először a Miele felirat, majd a(z)  szimbólum jelenik meg.

A párasító víztartályának feltöltése és behelyezése

- Töltse fel a párasító víztartályát friss ivóvízzel (lásd az „Élelmiszerek tárolása a PerfectFresh Active zónában” c. fejezet „Nedves rekesz” részét).
- Helyezze be a víztartályt a hűtőzóna és a PerfectFresh Active zóna közötti elválasztólemezbe (lásd az „Élelmiszerek tárolása a PerfectFresh Active zónában” c. fejezet „Nedves rekesz” részét).

A hűtőkészülék bekapcsolása

- Nyissa ki a készülék ajtaját.
- Koppintson a(z)  szimbólumra a kijelzőn.



A hűtőkészülék hűteni kezd, és a belső világítás nyitott készülékajtónál világít.

A hűtőkészülék beáll az előre beállított hőmérsékletre.

Annak érdekében, hogy a hőmérséklet elég alacsony legyen, hagyja a hűtőkészüléket néhány órán keresztül előhűteni, mielőtt első alkalommal élelmiszert helyez bele. Csak akkor helyezzen élelmiszert a hűtőkészülékbe, ha elérte a beállított hőmérsékletet.

Csak akkor helyezzen élelmiszert a fagyasztórekeszbe, ha annak hőmérséklete elég alacsony (min. -18 °C).

A hűtőkészülék kikapcsolása

- A kijelzőn érintse meg a hőmérséklet kijelzett értékét.
- Simítson jobbra, amíg középen meg nem jelenik a(z)  szimbólum.
- Koppintson a(z)  szimbólumra.

A hűtés és a belső világítás kikapcsolása megtörtént.

A kijelzőn megjelenik a következő: .

Vegye figyelembe, hogy a hűtőkészülék nincs leválasztva a hálózatról, ha kikapcsolja.

A hűtőkészülék be- és kikapcsolása

Amire hosszabb távollét esetén ügyelni kell

Ha hosszabb távollét esetén kikapcsolja a hűtőkészüléket, de nem tisztítja ki, akkor zárt hűtőajtónál fennáll a penészesedés veszélye.

Mindenképpen tisztítsa ki a hűtőkészüléket.

Ha hosszabb ideig nem használja a hűtőkészüléket, akkor tartsa be a következőket:

- Kapcsolja ki a hűtőkészüléket.
- Olvassza le a fagyasztórekeszt.
- Húzza ki a hálózati csatlakozódugót, vagy kapcsolja ki az otthoni kismegszakítót.
- Ürítse ki a párásító víztartályát, és tárolja megtisztított és száraz állapotban.
- A megfelelő szellőzés és a szagképződés elkerülése érdekében tisztítsa ki a hűtőkészüléket, és hagyja nyitva az ajtaját.

A megfelelő hőmérséklet beállítása nagyon fontos az élelmiszer elegendő ideig való eltarthatósága szempontjából. A hőmérséklet csökkenésével lelassulnak a mikroorganizmusok növekedési folyamatai. Az élelmiszerek nem romlanak meg olyan gyorsan.

Annál jobban emelkedik a hőmérséklet a hűtőkészülékben:

- minél gyakrabban és hosszabb ideig nyitják ki a készülék ajtaját
- minél több élelmiszert tárolnak a készülékben
- minél melegebb a frissen behelyezett élelmiszer
- minél magasabb a hűtőkészülék környezetének hőmérséklete. A hűtőkészüléket egy meghatározott klímaosztályra (a környezeti hőmérséklet egy adott tartományára) méretezték, amelynek a határértékeit be kell tartani.

... a hűtőzónában és a PerfectFresh Active zónában

A hűtőzónában **4 °C** hűtési hőmérsékletet ajánlunk.

A PerfectFresh Active zónában a hőmérséklet szabályozása automatikusan történik és a **0–3 °C** tartományban van.

Automatikus hőmérséklet-elosztás (DynaCool)

A hűtőgép mindig automatikusan hozzákapcsolja a ventilátort, amikor a hűtőzóna hűtése bekapcsolódik. Ezáltal a hideget a hűtőzónában egyenletesen osztja el úgy, hogy a hűtőszekrényben betárolt minden élelmiszert megközelítően ugyanazzal a hőmérséklettel hűti.

... a fagyasztórekeszben

A friss élelmiszer lefagyasztásához **-18 °C** szükséges. Így meghosszabbítható az élelmiszerek eltarthatósága, és mindeközben optimális minőségüket is megőrzik.

Amint a hőmérséklet **-10 °C** fölé emelkedik, a mikroorganizmusok elkezdik lebontani az élelmiszert, emiatt az rövidebb ideig lesz eltartható. Ezért a meg- vagy felolvasztott élelmiszert csak akkor szabad újra lefagyasztani, ha már feldolgozták (megfőzték vagy megsütötték). Magas hőmérsékleten a legtöbb mikroorganizmus elpusztul.

A helyes hőmérséklet

Hőmérséklet-kijelző

Normál üzemben a kijelzőn a **középső, tényleges hűtőzóna-hőmérséklet** látható, amely pillanatnyilag a hűtőkészülékben uralkodik.

A környezeti hőmérséklettől és a beállítástól függően néhány óráig is eltarthat, amíg a készülék eléri és folyamatosan kijelzi a kívánt hőmérsékletet.

A hőmérséklet beállítása

- A kijelzőn érintse meg a hőmérséklet kijelzett értékét.
- Simítson balra vagy jobbra, amíg középen meg nem jelenik a kívánt hőmérséklet.
- A megerősítéshez koppintson a kívánt hőmérsékletre.

A hőmérséklet-kijelző ismét a hűtőkészülékben uralkodó tényleges hőmérsékletet mutatja.

Lehetséges beállítási értékek

- Hűtőzóna 2–9 °C

Minél magasabb, ill. alacsonyabb a hőmérséklet a hűtőzónában, annál magasabb, ill. alacsonyabb a fagyasztórekesz hőmérséklete is.

Vegye figyelembe, hogy alacsony töltetmennyiség esetén a fagyasztórekesz hőmérséklete ingadozhat. Bizonyos körülmények között a hőmérséklet -18 °C fölé is emelkedhet.

A fagyasztórekesz hőmérsékleti szintjének kis mértékű módosítása

Amennyiben ennél magasabb vagy alacsonyabb értéket akar beállítani, mert pl. friss élelmiszert szeretne tárolni, akkor fokozatosan módosíthatja a hőmérsékletet.

A hőmérsékleti szint gyári beállítása 5.

- Koppintson a(z)  szimbólumra.
- Simítson balra vagy jobbra, amíg középen meg nem jelenik a(z)  szimbólum.
- Koppintson a(z)  szimbólumra.
- Simítson balra vagy jobbra, amíg középen meg nem jelenik a kívánt beállítás.
- 1 és 4 közötti fokozatok = hidegebb hőmérséklet
- 6 és 9 közötti fokozatok = melegebb hőmérséklet
- A megerősítéshez koppintson a kívánt beállításra.

 A megromlott élelmiszer fogyasztása veszélyes az egészségre.

A 6-os és 9-es fokozat közötti beállítás esetén bizonyos körülmények között a fagyasztórekesz hőmérséklete -18 °C fölé is emelkedhet.



A friss élelmiszer lefagyasztásához **-18 °C** szükséges a fagyasztórekeszben.

Ennél magasabb hőmérséklet esetén a fagyasztórekeszben lévő élelmiszerek eltarthatósága lerövidül.

A hőmérséklet fokozat módosítása a PerfectFresh Active-zónában

A PerfectFresh Active-zónában a készülék a hőmérsékletet automatikusan 0 és 3 °C között szabályozza.

Amennyiben magasabb vagy alacsonyabb értéket akar beállítani, mert pl. halat szeretne tárolni, akkor csekély mértékben fokozatosan módosíthatja a hőmérsékletet.

- Koppintson a(z)  szimbólumra.
- Simítson balra vagy jobbra, amíg középen meg nem jelenik a(z)  szimbólum.
- Koppintson a(z)  szimbólumra.
- Simítson balra vagy jobbra, amíg középen meg nem jelenik a kívánt beállítás (1: legalacsonyabb hőmérséklet, 9: legmagasabb hőmérséklet).
- A megerősítéshez koppintson a kívánt beállításra.

A hőmérséklet-fokozat gyári beállítása 5.

Az 1. és a 4. fokozat közötti beállítás esetén bizonyos körülmények esetén a hőmérséklet 0 °C alá csökken. Az élelmiszerek megfagyhatnak.

Ellenőrizze a hőmérséklet-beállítást.

Ha módosította a beállított hőmérsékletet:

- Néhány óra elteltével ellenőrizze a hőmérséklet-kijelzőt. Csak ekkorra áll be a tényleges hőmérséklet.
 - kb. 6 óra után csekély mértékben megtöltött hűtőkészülék esetén
 - kb. 24 óra után teli hűtőkészülék esetén

Ha a hőmérséklet ezt követően túl magas vagy túl alacsony:

- Ismét állítsa be a hőmérsékletet.

A Szuperhűtés használata

Szuperhűtés ❄

A Szuperhűtés funkcióval ❄ a **hűtőző-na** nagyon gyorsan lehűl a lehidegebb értékre (a környezeti hőmérséklettől függően). A hűtőkészülék a lehető legnagyobb hűtőteljesítménnyel működik, és a hőmérséklet csökken. Válassza ezt a funkciót, ha nagy mennyiségű, frissen betárolt élelmiszert vagy italt szeretne gyorsan lehűteni.

A Szuperhűtés ❄ funkció használatakor a készülék zajosabb lehet.

A Szuperhűtés funkciót ❄ **négy órával a lefagyasztandó élelmiszer vagy ital behelyezése** előtt be kell kapcsolni.

A Szuperhűtés funkció ❄ kb. 12 óra után automatikusan kikapcsol. A hűtőkészülék újra normál teljesítménnyel működik.

Tanács: Energiatakarékossági célból a Szuperhűtés ❄ funkciót saját maga is kikapcsolhatja, amint az élelmiszerek vagy az italok kellően hidegek.

A Szuperhűtés ❄ be- és kikapcsolása

- Érintse meg a hűtőzóna hőmérséklet-kijelzőjét.
 - A Szuperhűtés funkció be- és ismételt kikapcsolásához koppintson a(z) ❄ szimbólumra.
- A Szuperhűtés funkció **használatakor** a(z) ❄ szimbólum narancssárgán világít.
- A beállításokból való kilépéshez koppintson a hőmérséklet-kijelzőre.

Az egyes beállításokhoz kapcsolódó magyarázatok



A következőkben csak azon beállítások leírása következik, amelyek további magyarázatot igényelnek.



Beállítási módban  az ajtóriasztás és a többi figyelmeztető jelzés automatikusan le van tiltva.



Party mód

A Party mód  akkor ajánlott, ha nagy mennyiségű, frissen betárolt élelmiszer és italt szeretne gyorsan lehűteni.

Tanács: A Party módot  kb. 4 órával az élelmiszerek és italok behelyezése előtt be kell kapcsolni.



Ha a Party módot  bekapcsolja, a Szuperhűtés  funkció is automatikusan bekapcsol.

A Party módot  nem lehet bekapcsolni, ha a Szabadság mód  aktív.

A Party mód  kb. 24 óra után automatikusan kikapcsol. A Party módot  azonban korábban is bármikor kikapcsolhatja.

Szabadság üzemmód

Érdemes a Szabadság üzemmódot  használni, ha például nyaralás alatt nem akarja teljesen kikapcsolni a hűtőzónát, vagy nincs szüksége nagy hűtőtelteljesítményre.

Ha a Szabadság üzemmód  be van kapcsolva, az látható a kezdő kijelzőn. A kezdő kijelzőn és a Beállítási módban  lehet kikapcsolni.

A hűtőzónában 15 °C, míg a PerfectFresh Active zónában automatikusan 9–12 °C közötti hőmérséklet áll be. A hűtőzóna így energiatakarékos módon üzemben maradhat.

Ennél a hűtőzóna-középhőmérsékletnél a nem annyira romlékony élelmiszerek még egy ideig a hűtőkészülékben maradhatnak. Az energiafelhasználás alacsonyabb, mint a normál üzemmódban.

Szag és penész sem képződik, nem úgy, mint ha kikapcsolnánk a hűtőzónát, és csukva hagynánk a készülék ajtaját.

 A megromlott élelmiszer fogyasztása veszélyeztetheti az egészséget.

Amennyiben a hőmérséklet hosszú távon 4 °C fok felett van a hűtőzónában, az károsíthatja az élelmiszerek eltarthatóságát és minőségét.



A Szabadság üzemmódot  mindig csak egy meghatározott időre kapcsolja be.

Ebben az időszakban ne tartson érzékeny, könnyen romló élelmiszereket, például gyümölcsöt, zöldséget, halat, húst és tejtermékeket a hűtőben.

További beállítások elvégzése

A reteszelési funkció / bekapcsolása

A bekapcsolt reteszelési funkció védelmet nyújt a hűtőkészülék véletlen kikapcsolása és az ellen, hogy illetéktelen személyek, pl. gyermekek véletlenül módosítsák a beállításokat.

- Koppintson a(z)  szimbólumra.
- Simítson balra vagy jobbra, amíg középen meg nem jelenik a(z)  szimbólum.
- Koppintson a(z)  szimbólumra.

A reteszelési funkció használatakor a(z)  szimbólum narancssárgán világít.

- Csupkja be a készülék ajtaját. A reteszelési funkció  csak ekkor aktiválódik.

A reteszelési funkció / átmeneti deaktiválása

Ha pl. a hőmérséklet-beállítást szeretné módosítani, akkor átmenetileg deaktiválhatja a reteszelési funkciót:





- Érintse meg a hőmérséklet kijelzett értékét.
- Érintse meg kb. 6 másodpercig .

A kijelző a hőmérséklet-beállításra ugrik.

- Hajtsa végre a kívánt beállításokat.

A készülék ajtajának becsukásával a reteszelési funkció  ismét bekapcsol.

A reteszelési funkció / teljes kikapcsolása

- Koppintson a(z)  szimbólumra.
- Érintse meg kb. 6 másodpercig .
- Simítson balra vagy jobbra, amíg középen meg nem jelenik a(z)  szimbólum.
- Koppintson a(z)  szimbólumra.

A reteszelési funkció kikapcsolt állapotában a(z)  szimbólum világít.

Sabbat üzemmód

A hűtőszekrény a vallási szokások támogatása érdekében Sabbat üzemmóddal rendelkezik.

Ha a Sabbat üzemmód  be van kapcsolva, az először a kezdő kijelzőn látható.

3 másodperc elteltével a kijelző kikapcsol.

Amíg a Sabbat üzemmód  be van kapcsolva, addig nem hajthat végre egyetlen beállítást sem a hűtőszekrényén.



Ügyeljen arra, hogy a készülékajtó fixen zárva legyen, mivel a látható és hallható figyelmeztetések ki vannak kapcsolva.

A Sabbat üzemmód  kb. 80 óra után automatikusan kikapcsol.

Bekapcsolt Sabbat üzemmódnál  a következők deaktiválódnak:

- a belső világítás nyitott készülékajtónál
- az összes hang- és optikai jelzés
- a hőmérséklet-kijelző
- az aktív Wi-Fi kapcsolat

Minden további, előzőleg bekapcsolt funkció továbbra is aktív marad.

 A megromlott élelmiszer fogyasztása veszélyeztetheti az egészséget. Mivel a Sabbat üzemmód  alatt bekövetkező esetleges áramszünetet a készülék semmilyen módon nem jelzi, ezért az élelmiszerek bizonyos körülmények között hosszabb ideig magasabb hőmérsékletnek lehetnek kitéve. Ezáltal az élelmiszer eltarthatósága lerövidül.

Ha a Sabbat üzemmód  alatt áramszünet volt, ellenőrizze az élelmiszerek minőségét.

A Sabbat üzemmód kikapcsolása

- Koppintson a fekete kijelzőre.

Ekkor megjelenik a(z)  szimbólum.

- Koppintson a(z)  szimbólumra.

A(z)  szimbólum narancssárgán világít.

- Koppintson ismét a(z)  szimbólumra.

Amikor a Sabbat üzemmód ki van kapcsolva, a(z)  szimbólum fehéren világít.

Tudnivalók a Sabbat üzemmóddal kapcsolatban



Ezt a terméket a Star-K, egy nemzetközi, kóser-tanúsítással foglalkozó intézet tanúsította.

Itt lekérdezheti a Star-K tanúsítvány verziószámát.

További beállítások elvégzése

Az ajtóriasztás bekapcsolásáig eltelt időtartam módosítása

Beállíthatja, hogy a készülékajtó kinyitása után mennyi idővel szólaljon meg az ajtóriasztás.

- Koppintson a(z)  szimbólumra.
- Simítson balra vagy jobbra, amíg középen meg nem jelenik a(z)  szimbólum.
- Koppintson a(z)  szimbólumra.
- Simítson balra vagy jobbra, amíg középen meg nem jelenik a kívánt, 30 másodperc és 3 perc 30 másodperc közötti időtartam.
- A megerősítéshez koppintson a kívánt beállításra.

Miele@home

A hűtőkészülék integrált Wi-Fi-modullal van felszerelve.

Gyárilag a hálózati funkció deaktiválva van.

A használatához szüksége van a következőkre:

- Wi-Fi-hálózat
- Miele App,
- Miele felhasználói fiók. A felhasználói fiókot a Miele App segítségével tudja létrehozni.

A Miele App végigvezeti önt a hűtőkészülék és az otthoni Wi-Fi-hálózat közötti kapcsolat létrehozásán.

Miután csatlakoztatta a hűtőkészüléket a Wi-Fi-hálózatához, az App segítségével pl. a következőket tudja elvégezni:

- információk lehívása hűtőkészüléke üzemi állapotáról
- hűtőkészüléke beállításainak módosítása

A hűtőkészülék Wi-Fi-hálózatba történő csatlakoztatásával növekszik az energiafogyasztás – akkor is, ha a hűtőkészülék ki van kapcsolva.

Gondoskodjon arról, hogy a hűtőkészüléke felállítási helyén a Wi-Fi-hálózat jelerőssége megfelelő legyen.

A Wi-Fi kapcsolat elérhetősége

A Wi-Fi kapcsolat egy frekvencia tartományt oszt meg más készülékekkel (pl. mikrohullámú sütő, távirányítású játékok). Ezért időszakos vagy állandó kapcsolódási zavarok léphetnek fel. A kínált funkciók állandó rendelkezésre állását ezért nem lehet biztosítani.

A Miele@home elérhetősége

A Miele App használata a Miele@home szolgáltatások elérhetőségétől függ az ön országában.

A Miele@home szolgáltatás nem minden országban elérhető.

Információkat az elérhetőségről a www.miele.com weboldalon talál.

Miele alkalmazás

A Miele alkalmazást ingyenesen letöltheti az Apple AppStore-ból vagy a Google Play áruházból.



A Miele@home első beüzemelése

- Koppintson a(z)  szimbólumra.
- Simítson balra vagy jobbra, amíg képernyőn meg nem jelenik a(z) @ szimbólum.
- Koppintson a(z) @ szimbólumra.
- Koppintson a kívánt csatlakoztatási módra (APP vagy WPS).







A sikeres bejelentkezést követően megjelenik a(z)  szimbólum a kezdő kijelzőn.

Ha a kapcsolat nem jött létre, akkor a(z)  szimbólum jelenik meg.

- Ez esetben indítsa újra a folyamatot.





További beállítások elvégzése

A Wi-Fi-kapcsolat deaktiválása vagy aktiválása

- Koppintson a(z)  szimbólumra.
 - Simítson balra vagy jobbra, amíg középen meg nem jelenik a(z)  szimbólum.
 - Koppintson a(z)  szimbólumra.
 - A Wi-Fi-kapcsolat deaktiválásához koppintson a(z)  szimbólumra.
- Ekkor megjelenik a(z)  szimbólum.
- A Wi-Fi-kapcsolat újbóli aktiválásához koppintson a(z)  szimbólumra.
 - A menüszintről való kilépéshez koppintson a(z)  szimbólumra.

Amikor a Wi-Fi-kapcsolat aktív, a(z)  szimbólum világít a kezdő kijelzőn.

A hálózati konfiguráció visszaállítása

- Koppintson a(z)  szimbólumra.
- Simítson balra vagy jobbra, amíg középen meg nem jelenik a(z)  szimbólum.
- Koppintson a(z)  szimbólumra.
- Simítson jobbra, amíg középen meg nem jelenik a(z)  szimbólum.
- Koppintson a(z)  szimbólumra.
- Koppintson a(z) OK szimbólumra.



A Miele@home minden elvégzett beállítás és a bevitt értékek is visszaállnak.

A Wi-Fi-kapcsolatot deaktiválták, a(z)  szimbólum eltűnik a kezdő kijelzőről.

Ha a hűtőkészüléket kiselejtezi, eladja, vagy használt hűtőkészüléket helyez üzembe, állítsa vissza a hálózati konfigurációt. Ezzel az összes személyes adat törlődik a hűtőkészülékből. Ezenkívül a korábbi tulajdonos sem férhet többé hozzá a hűtőkészülékhez.

A figyelmeztető és egyéb hangjelzések hangerejének / módosítása



A figyelmeztető és egyéb (pl. ajtóriasztáshoz vagy hibaüzenethez kapcsolódó) hangjelzések hangerejét módosíthatja. Vagy ha zavarónak érzi, ki is kapcsolhatja a figyelmeztető és egyéb hangjelzéseket.

- Koppintson a(z)  szimbólumra.
- Simítson balra vagy jobbra, amíg középen meg nem jelenik a(z)  szimbólum.
- Koppintson a(z)  szimbólumra.
- A szegmenssávon balra vagy jobbra simítva válassza ki a kívánt hangerőt.
- A szegmenssávra koppintva hagyja jóvá a kívánt hangerőt.

Ha a figyelmeztető és egyéb hangjelzések ki vannak kapcsolva, a(z)  szimbólum látható a kijelzőn.

A kijelző fényerejének módosítása

A kijelző fényerejét a környezet fényviszonyaihoz igazíthatja.





- Koppintson a(z)  szimbólumra.
- Simítson balra vagy jobbra, amíg középen meg nem jelenik a(z)  szimbólum.
- Koppintson a(z)  szimbólumra.
- A szegmenssávon balra vagy jobbra simítva válassza ki a kívánt fényerőfokozatot.
- A szegmenssávra koppintva hagyja jóvá a kívánt fényerőfokozatot.

A bemutató üzemmód kikapcsolása

A bemutató üzemmód  lehetővé teszi a szakkereskedőknek a hűtőkészülék bekapcsolt hűtés nélküli bemutatását. Magáncélú használat során erre a beállításra nincs szüksége.

További beállítások elvégzése





Ha gyárilag bekapcsolták a bemutató üzemmódot, a(z)  szimbólum látható a kezdő kijelzőn.

- Koppintson a(z)  szimbólumra.
- Koppintson a(z)  szimbólumra.
- Simítson balra vagy jobbra, amíg középen meg nem jelenik a(z)  szimbólum.
- Koppintson a(z)  szimbólumra.

A bemutató üzemmód  kikapcsolása után a hűtőkészülék kikapcsol, és újra be kell kapcsolni.

A beállítások visszaállítása a kiszállítási állapotra

A hűtőkészülék összes beállítása visszaáll a kiszállítási állapotra (a beállításokat lásd a „Készülékleírás” c. fejezetben).

- Koppintson a(z)  szimbólumra.
 - Simítson balra vagy jobbra, amíg középen meg nem jelenik a(z)  szimbólum.
 - Koppintson a(z)  szimbólumra.
- Ekkor megjelenik a(z)  szimbólum.
- Koppintson az *OK* gombra.

A hűtőkészülék kikapcsol, és újra be kell kapcsolni.

Információk



A kijelzőn megjelennek a készülékadatok (modellazonosító és sorozatszám).

Ezekre a készülékadatokra szüksége lesz az alábbi esetekben:

- a hűtőszekrény Wi-Fi hálózatra csatlakoztatásakor (lásd a „További beállítások elvégzése” című fejezet „Miele@home” szakaszát) (modelltől függően).
- üzemzavar bejelentéséhez a Miele Ügyfélszolgálatnál (lásd az „Ügyfélszolgálat” című fejezetet).
- információk lekérdezéséhez az EPREL adatbázisból (lásd az „Ügyfélszolgálat” című fejezetet).

További beállítások elvégzése

Szagszűrő cserekijelzője



A szagszűrő (utólag vásárolható tartozék) behelyezése után először aktiválja a szagszűrő cserekijelzőjét  a beállítási módban .

A szagszűrő kezdő kijelzőn megjelenő cserekijelzője  kb. 6 havonta emlékezteti önt a szagszűrő cseréjének szükségességére (lásd a „Tisztítás és ápolás“ c. fejezet „A szagszűrő cseréje“ részét).

Tisztítási üzemmód

A Tisztítási üzemmód  megkönnyíti a hűtőzóna tisztítását (lásd a „Tisztítás és ápolás“ c. fejezetet). Bár a hűtőzóna ki van kapcsolva, a belső világítás bekapcsolva marad. A hallható és látható jelzések szintén kikapcsolnak.

Ha a Tisztítási üzemmód  be van kapcsolva, az látható a kezdő kijelzőn.

A tisztítást követően kapcsolja ki a Tisztítási üzemmódot . Ha a készülék ajtaja tíz percnél hosszabb ideig csukva van, a Tisztítási üzemmód  automatikusan kikapcsol.

 A megromlott élelmiszer fogyasztása veszélyeztetheti az egészséget. Ha a hőmérséklet hosszabb ideig $-18\text{ }^{\circ}\text{C}$ -nál melegebb volt, a fagyasztott áru meg- vagy felolvadhat. Ezáltal az élelmiszer eltarthatósága lerövidül. Ellenőrizze, hogy a fagyasztott élelmiszer meg- vagy felolvadt-e. Ebben az esetben minél hamarabb fogyassza el ezeket az élelmiszereket, vagy pedig az ismételt lefagyasztás előtt főzze meg vagy süsse meg őket.

A hűtőkészüléket ajtóriasztással szerelték fel a nyitva álló készülékajtónál fel lépő energiaveszteség elkerülése és a betárolt hűtőáru védelme érdekében.

Ha a készülékajtó hosszabb ideig nyitva van, a(z)  szimbólum sárgán világít a hőmérséklet-kijelzőn. Ezenkívül egy figyelmeztető hang is megszólal, a belső világítás pedig villog.

Az ajtóriasztás bekapcsolásáig eltelt időtartam módosítható (lásd a „További beállítások elvégzése” c. fejezetet).

Az ajtóriasztás figyelmeztető hangja azonban ki is kapcsolható (lásd a „További beállítások elvégzése” c. fejezetet).

Amint a készülékajtó becsukódik, a figyelmeztető hang elnémul, a(z)  szimbólum pedig eltűnik a kijelzőről.

Az ajtóriasztás idő előtti kikapcsolása

■ Érintse meg a kijelzőn a(z)  lehetőséget.

A figyelmeztető hang elnémul, a(z)  szimbólum eltűnik, a belső világítás pedig folyamatosan világít.

Ha a készülékajtó nem csukódik be, az ajtóriasztás kb. 1 perc múltán ismét megszólal.

Élelmiszerek tárolása a hűtőzónában

 A gyúlékony gázkeverékek robbanást okozhatnak.

A gyúlékony gázkeverékeket az elektromos alkatrészek begyűjthatják.

Ne tartson a hűtőkészülékben robbanóképes anyagokat és éghető hajtógázzal működő termékeket (pl. spray-eket). Az ilyen spray-eket a flakonra nyomtatott összetevőlistáról vagy a láng szimbólumról ismerheti fel. Az esetlegesen kiszivárgó gázokat az elektromos alkatrészek begyűjthatják.

 A zsír- vagy olajtartalmú élelmiszerek károsodást okozhatnak.

Ha a hűtőkészülékben vagy a készülék ajtajában zsír- vagy olajtartalmú élelmiszert tárol, akkor mechanikai feszültség okozta repedések keletkezhetnek a műanyagban, és ezáltal a műanyag eltörhet vagy megrepedhet. Ügyeljen arra, hogy a kiömlő zsír vagy olaj ne érintkezzen a hűtőkészülék műanyag alkatrészeivel.

Ha a levegő keringése nem kielégítő, a hűtési teljesítmény csökken, és az energiafogyasztás nő.

Ne tárolja az élelmiszereket túl szorosan egymás mellett, hogy a levegő megfelelően tudjon keringeni.

Ne takarja el a ventilátort a készülék hátfalán.

Különböző hűtési területek

A természetes levegőkeringés miatt különböző hőmérsékletű területek alakulnak ki a hűtőzónában.

A hideg, nehéz levegő a hűtőzóna alsó részébe süllyed. Használja a különböző hűtőzónákat az élelmiszer betárolásakor.

Ez egy automatikus dinamikus hűtéssel rendelkező hűtőkészülék, mellynél működő ventilátor mellett beállítódik az egyenletes hőmérséklet. A különböző hűtőzónák így kevésbé erősen hangosak.

A legmelegebb tartomány

A legmelegebb tartomány a hűtőzónában egészen fent, a készülékajtónál van. Ezt a területet pl. vaj tárolására használja, így kenhető marad, és sajt számára, hogy megtartsa az aromáját.

A leghidegebb terület

A hűtőzóna leghidegebb része közvetlenül a PerfectFresh Active zóna elválasztólemeze felett és a hátsó falnál van. Még ennél is alacsonyabb azonban a hőmérséklet a PerfectFresh Active zóna rekeszeiben.

A 4 °C-os hűtési hőmérséklet és a megfelelő higiénia lassítják az olyan baktériumok, pl. szalmonella vagy listéria szaporodását, amelyek súlyos ételmérgezéshez vezethetnek.

Éppen ezért a hűtőzóna és a PerfectFresh Active zóna e részein helyezhető el minden érzékeny és könnyen romló étel, például:

- hal, hús, szárnyas
- kolbászfélék, készételek
- tojásos vagy tejszínes ételek/sütemények
- friss tészta, sütemény-, pizza-, quiche-tészta
- nyers tejből készült sajtok és más, nyers tejből készült termékek
- humusz, zöldségkrémek, növényi alapú túróhelyettesítők
- fóliába csomagolt zöldségkeverék
- és általában minden friss étel (amelynek eltarthatóságához legalább 4 °C-os tárolási hőmérséklet szükséges)

A hűtőzónában nem tárolható élelmiszerek

Nem minden étel alkalmas 5 °C alatti tárolásra, mert hidegre érzékenyek. Ilyen hidegre érzékeny élelmiszerek többek között:

- ananász, avokádó, banán, gránátalma, mangó, dinnyefajták, papaya, maracuja, citrusfélék (pl. citrom, narancs, mandarin, grapefruit),
- gyümölcsök, amelyek utánérést igényelnek,
- padlizsán, uborka, burgonya, paprika, paradicsom, cukkini,
- kemény sajt (pl. parmezán, hegyi sajt)

Megjegyzések ételvásárláshoz

A hosszú eltarthatóság legfontosabb feltétele az étel frissessége a betároláskor.

Ügyeljen a lejárat dátumra és a megfelelő tárolási hőmérsékletre.

A hűtési láncot lehetőleg ne szakítsa meg, ha pl. az ételt meleg autóban szállítja.

Az élelmiszerek helyes tárolása

Az élelmiszereket a hűtőzónában becsomagolva vagy jól betakarva tárolja (a PerfectFresh Active zónában erre nem mindig van szükség).

Így elkerülhető más élelmiszerek szagának átvétele, az esetlegesen jelenlévő csírák átterjedése, valamint az élelmiszer kiszáradása. Ezt különösen az állati eredetű élelmiszerek tárolásakor kell figyelembe venni. Ügyeljen arra, hogy különösen az olyan élelmiszerek, mint a nyers hús vagy hal, ne érintkezzenek más élelmiszerekkel.

A hőmérséklet helyes beállítása esetén és megfelelő higiénia mellett az élelmiszer eltarthatósága jelentős mértékben növelhető. Az élelmiszerek nem végzik hulladékként.

Élelmiszerek tárolása a PerfectFresh Active zónában

PerfectFresh Active zóna

A PerfectFresh Active zóna megfelel a DIN EN 62552:2020 szerinti hűtő-tároló rekeszekre vonatkozó követelményeknek.

A PerfectFresh Active zónában optimálisak a feltételek a gyümölcs, zöldség, hal, hús és tejtermékek tárolására. Az élelmiszerek lényegesen hosszabb ideig maradnak frissek, ízük és vitamintartalmuk pedig tovább megmarad.

A PerfectFresh Active zónában a hőmérséklet szabályozása automatikusan történik, és a 0–3 °C tartományban van. Ez alacsonyabb, mint a hagyományos hűtőzónában, azonban a hidegre nem érzékeny élelmiszerek számára ez az optimális tárolási hőmérséklet.

Ezenfelül a PerfectFresh Active zónában a páratartalom a betárolt élelmiszereknek megfelelően szabályozható. Ha a párasítító  be van kapcsolva, akkor vizgőzt permetez a betárolt gyümölcsre és zöldségre. A párasítító  körülbelül 90 percenként és minden ajtónyitáskor bekapcsol. A magasabb páratartalomnak köszönhetően az élelmiszerek megtartják saját nedvességtartalmukat, és nem száradnak ki olyan gyorsan.



Vegye figyelembe, hogy az élelmiszerek hosszú eltarthatóságának egyik fontos feltétele, hogy maga az élelmiszer is jó minőségű legyen.

Az élelmiszereket kb. 30–60 perccel az elfogyasztásuk előtt vegye ki a PerfectFresh Active zónából. A megfelelő aroma és íz csak szobahőmérsékleten bontakozik ki.

Nedves rekesz

 |  

 |  

A **nedves rekeszben** 0–3 °C a hőmérséklet, a páratartalom a rekeszfedél pozíciójától függően normál  vagy megnövelt  lehet.

Normál páratartalom

Ennél a beállításnál  a nedves rekeszből száraz rekesz lesz (lásd a „Száras rekesz” részt).

Megnövelt páratartalom

A rekesz nedves rekeszként ennél a beállításnál alkalmas gyümölcs és zöldség tárolására.

Megnövelt páratartalom esetén a nedves rekeszben kondenzvíz keletkezhet.

Ha úgy véli, túl sok kondenzvíz képződött, és ez befolyásolja az élelmiszerek minőségét, tegye a következőket: Távolítsa el a kondenzvizet egy kendővel.

Nyissa ki annak a rekesznek a fedelét, amelyben a „Nem megnövelt páratartalom ” beállítást választotta.

Kapcsolja ki a párasítót .

Élelmiszerek tárolása a PerfectFresh Active zónában

A megnövelt páratartalom ∞∞∞ kiválasztása

Ennél a beállításnál ∞∞∞ a párasítónak ☹️ bekapcsolva kell lennie.

Bekapcsolt párasítónál ☹️ az energiafogyasztás kis mértékben megnő. Emellett a készülék zajosabb lehet.

- Koppintson a(z) ⚙️ szimbólumra.
- Simítson balra vagy jobbra, amíg középen meg nem jelenik a(z) ☹️ szimbólum.
- Koppintson a(z) ☹️ szimbólumra.
- Simítson balra, amíg középen meg nem jelenik a kívánt párasítási fokozat (1: csekély mértékű párasítás; 3: maximális párasítás).
- A megerősítéshez koppintson a kívánt beállításra.

A(z) ☹️ szimbólum narancssárgán világít.

- Nyissa ki a nedves rekesz fiókját.

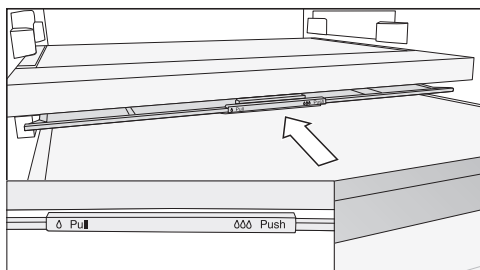

- Ütközésig tolja hátra a rekeszfedelet.

A rekeszfedél becsukódik, és a páratartalom a(z) ∞∞∞ rekeszben marad.

A nem megnövelt páratartalom ∆ kiválasztása

Ennél a beállításnál ∆ a párasítónak ☹️ kikapcsolva kell lennie.

- Koppintson a(z) ⚙️ szimbólumra.
- Simítson balra vagy jobbra, amíg középen meg nem jelenik a(z) ☹️ szimbólum.
- Koppintson a(z) ☹️ szimbólumra.
- Simítson jobbra, és koppintson a(z) ☺️ szimbólumra.

A(z) ☹️ szimbólum fehéren világít.

- Nyissa ki a nedves rekesz fiókját.

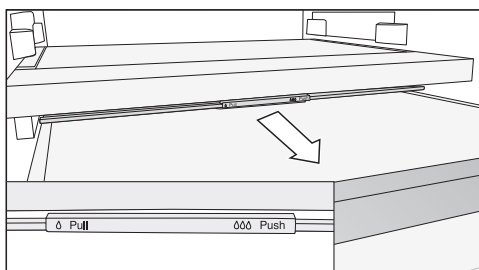

- Ütközésig húzza előre a rekeszfedelet.

A rekeszfedél kinyílik, és a rekesz páratartalma lecsökken ∆.

Ha az étel túlnyúlik a fiók szélén, a fiók betolása közben a rekeszfedél helyzete megváltoztatható, és így a fiók becsukható.

A fiók megtöltésekor figyeljen arra, hogy az étel ne nyomja alulról a rekesz fedelét.

Élelmiszerek tárolása a PerfectFresh Active zónában

Párásító (Humidifier)

Ha a párásító  be van kapcsolva, akkor a nedves rekeszben tárolt gyümölcsöt és zöldséget minden ajtónyitáskor, továbbá körülbelül 90 percenként megpermetezi vízzel. A vízgőz növeli a nedves rekesz páratartalmát.

A párásító és annak víztartálya a hűtőzóna és a PerfectFresh Active zóna közötti elválasztólemezben található.

A párásító bekapcsolása előtt (lásd a „További beállítások elvégzése“ c. fejezetet) ügyeljen a következők teljesülésére:

- A víztartályt kitisztították, feltöltötték vízzel és rögzítették a helyén.
- A nedves rekesz fedele le van zárva (∞∞ beállítás).

A víztartályban lévő víz kb. négy hónapig elegendő.

Csak akkor töltsse fel a víztartályt, ha a párásító már nem állít elő vízgőzt.

 A nem megfelelő töltöttség károkat okozhat.

Cukortartalmú folyadékok miatt a párásító működésképtelenné válhat.

Csak friss ivóvizet töltsön a víztartályba.

 A szennyezett víz egészségkárosodást okozhat.

A szennyezett víz használata mérgezést okozhat.

Csak friss ivóvizet töltsön a víztartályba.

 A csíraszennyezett víz egészségkárosító hatású lehet.

A már régóta a víztartályban lévő vízben elszaporodhatnak a kórokozók, ami veszélyeztetheti az egészségét.

Tisztítsa ki a párásító víztartályát, és töltsse fel a víztartályt friss ivóvízzel, ha a hűtőkészülék vagy a hűtőzóna hosszabb ideig (több, mint két napig) ki volt kapcsolva, vagy ha a párásító hosszabb ideig (több, mint két napig) ki volt kapcsolva.

Tisztítsa ki a párásító víztartályát, és töltsse fel a víztartályt friss ivóvízzel, ha a Szabadság üzemmód : hosszabb ideig (2 hétnél tovább) volt bekapcsolva.

Élelmiszerek tárolása a PerfectFresh Active zónában

A párasító víztartályának feltöltése

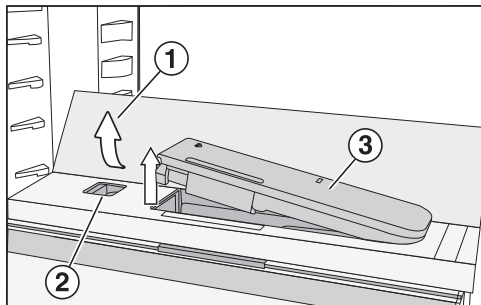

- Nyomja le az üvegpolc ① hátsó külső sarkait.

Az üvegpolc eleje felhajlik.

- Emelje fel és hajtsa hátra az üvegpolcot.

Az üvegpolc függőlegesen áll.

- Tolja el balra a csúszkát ②.

A víztartály ③ kipattan a mélyedésből.

- Vegye ki a víztartályt, és töltsön bele ivóvizet a jelölésig.

- Helyezze vissza a víztartályt.

- Hajtsa le az üvegpolcot ①.

Száraz rekesz



A **száraz rekeszben** 0–3 °C a hőmérséklet, a páratartalom pedig normál mértékű δ .

A száraz rekesz különösen könnyen romlandó élelmiszerek tárolására alkalmas, mint például:

- friss hal, kagyló- és rákfélék
- hús, szárnyas, felvágott
- saláták
- tejtermékek, például tej, joghurt, sajt, tejszín, túró stb.
- növényi eredetű termékek, pl. tofu, zabtej, humusz, zöldségkrém, hús- és sajt helyettesítő termékek stb.
- Ezeken kívül bármilyen élelmiszert tárolhat itt, ha az adott élelmiszer be van csomagolva.

Vegye figyelembe, hogy a fehérjében gazdagabb élelmiszerek gyorsabban romlanak.

Ez azt jelenti, hogy a kagyló és a rák gyorsabban romlanak meg, mint pl. a hal, a hal pedig gyorsabban romlik meg, mint a hús.

Ezeket az élelmiszereket higiéniai okokból csak **jól betakarva vagy becsomagolva** tárolja.

Élelmiszerek tárolása a PerfectFresh Active zónában

Ha nem elégedett az élelmiszerek tárolásával (ha például az élelmiszerek már rövid tárolási idő után állottak vagy fonyadtak lesznek), fontolja meg újra az alábbi javaslatokat:

- Csak friss élelmiszert helyezzen be. Az élelmiszerek betárolási állapota döntő fontosságú a frissesség szempontjából.
- Az élelmiszerek behelyezése előtt tisztítsa ki a PerfectFresh Active zóna rekeszeit.
- A nagyon nedves élelmiszereket csepegtesse le a behelyezés előtt.
- Ne tároljon hidegre érzékeny élelmiszereket a PerfectFresh Active zónában (lásd az „Élelmiszerek tárolása a hűtőzónában“ c. fejezet „Hűtőzónához nem alkalmas élelmiszerek“ részét).
- Az élelmiszer tárolásához válassza ki a megfelelő PerfectFresh Active rekeszt, ill. a rekeszfedél megfelelő pozícióját (nem megnövelt páratartalom δ vagy megnövelt páratartalom $\delta\delta$).
- A nedves rekesz megnövelt páratartalmát $\delta\delta\delta$ kizárólag a tárolt élelmiszerek nedvessége biztosítja, amennyiben csomagolatlanul tárolja azokat. Minél több élelmiszert tárol a rekeszben, annál nagyobb a nedvesség.
- Ne töltse túl a fiókokat.
- Ha úgy véli, a(z) $\delta\delta\delta$ beállítás esetén túl sok kondenzvíz képződött, és ez befolyásolja az élelmiszerek minőségét:
 - Távolítsa el a kondenzvizet egy kendővel.
 - Helyezzen be egy rácsot vagy hasonlót, hogy a felesleges nedvesség leszivárogasson.
 - Nyissa ki annak a rekesznek a fedelét, amelyben a „Nem megnövelt páratartalom δ “ beállítást választotta, és kapcsolja ki a párásítót $\overline{\text{P}}$.
- Ha a páratartalom a(z) $\delta\delta\delta$ beállítás ellenére túl alacsony, csomagolja be az élelmiszereket légmentesen záródó csomagolásba.
- Ha úgy érzi, hogy a PerfectFresh Active zóna hőmérséklete túl magas vagy túl alacsony, próbálja azt először a hűtőzóna segítségével szabályozni úgy, hogy annak a hőmérsékletét kis mértékben, 1–2 °C-kal megváltoztatja. Legkésőbb akkor meg kell növelni a hőmérsékletet, amikor jégkristályok képződnek a PerfectFresh Active rekeszek alján, különben a hideg tárolás miatt az élelmiszerek károsodnak.
- Ha a hűtőzóna hőmérsékletének változása nem elegendő, akkor változtassa meg a PerfectFresh Active zóna hőmérsékletét (lásd „A megfelelő hőmérséklet“ c. fejezetet).

Fagyasztás és tárolás

Mi történik friss élelmiszer lefagyasztásakor?

 A megromlott élelmiszer fagyasztása veszélyeztetheti az egészséget. Ha a hőmérséklet hosszabb ideig $-18\text{ }^{\circ}\text{C}$ -nál melegebb volt, a fagyasztott áru meg- vagy felolvadhat. Ezáltal az élelmiszer eltarthatósága lerövidül. Ellenőrizze, hogy a fagyasztott élelmiszer meg- vagy felolvadt-e. Ebben az esetben minél hamarabb fogyassza el ezeket az élelmiszereket, vagy pedig az ismételt lefagyasztás előtt főzze meg vagy süsse meg őket.

A friss élelmiszereknek a lehető leggyorsabban át kell fagyniuk, hogy tápértékük, vitamintartalmuk, kinézetük és ízük megmaradjon.

Ha az élelmiszer gyorsan átfagy, a sejtfolyadékknak kevesebb ideje van a sejtből a sejtközi térbe áramlania. A sejtek lényegesen kevésbé zsugorodnak össze. Felolvasztáskor az a csupán kis mennyiségű folyadék, ami a sejtközi terekbe áramlott, vissza tud áramlani a sejtekbe, így a nedvességvesztés nagyon csekély. Ezért csak egy kis víztócsa keletkezik.

A fagyasztórekesz használata

Használja a fagyasztórekeszt

- fagyasztott készétel tárolására,
- jégkockakészítésre,
- kisebb mennyiségű élelmiszer lefagyasztására.

A maximális fagyasztóképesség adatait a típustáblán találja.

A fagyasztóképesség megadja, hogy milyen élelmiszermennyiség hány óra alatt fagyasztható át.

Fagyasztott készétel behelyezése

Ha lefagyasztott készételt szeretne behelyezni, már vásárláskor az üzletben ellenőrizze:

- a csomagolás sértetlenségét,
- az eltarthatóság dátumát, valamint
- a bolti fagyasztóláda hűtőzóna-hőmérsékletének $-18\text{ }^{\circ}\text{C}$ -nak vagy hidegebbnek kell lennie.

■ A fagyasztott készételt lehetőleg szigetelt hűtőtasakban szállítsa, és gyorsan helyezze be a hűtőkészülékbe.

Friss élelmiszerek lefagyasztása otthon

A bepakolás előtt

- 2 kg-nál nagyobb mennyiségű friss élelmiszer esetében az élelmiszer bepakolása előtt 4–6 órával kapcsolja be a Szuperhűtés ❄️ funkciót.

Így a már behelyezett fagyasztott áru hidegtartalékot kap.

- Csak friss és kifogástalan állapotú élelmiszert fagyasszon le!

Ügyeljen arra, hogy bizonyos élelmiszerek nem fagyaszthatók. Ide tartoznak pl. az olyan zöldségfajták, amelyeket általában nyersen fogyasztanak, mint fejes saláta vagy retek.

Tanács: Azért, hogy az íz, az aroma és a C-vitamin megmaradjon, a zöldséget lefagyasztás előtt blansírozni kell. Ehhez a zöldséget tegye adagonként 2–3 percre forrásban lévő vízbe. Ezután vegye ki a zöldséget, és gyorsan hűtse le hideg vízben. Csöpögtesse le a zöldséget.

A lefagyasztandó élelmiszer csomagolása

- A fagyasztást adagonként végezze.

Tanács: A fagyási sérülés megakadályozása érdekében válasszon megfelelő csomagolást (mint pl. fagyasztó doboz).

- Nyomja ki a levegőt a csomagolásból, majd szorosan zárja le a csomagot.
- A csomagolásra írja rá a tartalmát és a lefagyasztás dátumát.

Lefagyasztandó élelmiszerek behelyezése

A lefagyasztandó élelmiszer nem érintkezhet a már lefagyasztott élelmiszerekkel, ugyanis az utóbbiak ilyenkor felolvadhatnak.

- A csomagokat szárazon tegye be, hogy elkerülje az élelmiszerek összevagy ráfagyását.
- A lefagyasztandó élelmiszert a fagyasztórekesz alján szélesen elterítve vagy a belső tér oldalfalaival érintkezve helyezze el, hogy az a lehető leggyorsabban teljesen átfagyjon.

Kb. 24 órával a behelyezés után a fagyasztási folyamat befejeződik.

- Kapcsolja ki ismét a Szuperhűtés ❄️ funkciót.

Lefagyasztott élelmiszerek tárolási ideje

Élelmiszer-csoport	Tárolási idő (hónap)
Fagylalt	2-től 6-ig
Kenyér, péksütemények	2-től 6-ig
Sajt	2-től 4-ig
Zsíros hal	1-től 2-ig
Sóvány hal	1-től 5-ig
Kolbász, sonka	1-től 3-ig
Vadhús, sertéshús	1-től 12-ig
Szárnyas, marhahús	2-től 10-ig
Zöldség, gyümölcs	6-től 18-ig
Fűszernövények	6-től 10-ig

A megadott tárolási idők irányadó értékek.

Fagyasztás és tárolás

A kereskedelmi forgalomban kapható mélyhűtött termékek esetén a csomagoláson megadott tárolási idő az irányadó.

A fagyasztórekesz hőmérsékletének folyamatosan -18 °C -on való tartása esetén és megfelelő higiénia mellett kihasználhatjuk az élelmiszer maximális eltarthatósági idejét, ráadásul elkerülhető az élelmiszerek kidobása.

Italok gyorshűtése

Ha a fagyasztórekeszbe gyorshűtés céljából italos üvegeket helyezett, **legkésőbb egy óra elteltével** vegye ki őket a fagyasztórekeszből, mert különben szétduzzannak.

Tartozékok használata

Jégkocka készítése

- Töltse meg a jégkockatartót háromnegyed részéig vízzel, és tegye a fagyasztórekesz aljára.
- Az odafagyott jégkockatartó fellazításához tompa tárgyat, pl. kanálnyelet használjon.

Tanács: A jégkockák könnyen kivehetők a tartóból, ha rövid időre folyó víz alá tartja.

Hűtőzóna és PerfectFresh Active zóna

A hűtőzóna és a PerfectFresh Active zóna automatikusan leolvaszt.

Az olvadékvíz az olvadékvíz-folyókán és az olvadékvíz-lefolyónyíláson keresztül a hűtőkészülék hátoldalán található párologtatórendszerbe folyik. Az olvadékvíz automatikusan elpárolog a kompresszor melegétől.

Tartsa tisztán az olvadékvíz-folyókát és az olvadékvíz-lefolyónyílást. Mindig biztosítani kell, hogy az olvadékvíz akadálytalanul le tudjon folyni.

A fagyasztórekesz leolvasztása

A fagyasztórekesz nem olvaszt le automatikusan.

A normál üzem során a fagyasztórekeszben, pl. a belső falakon, idővel dér és jég képződik. A keletkezett dér- és jégréteg vastagsága az alábbi okoktól is függ:

- A fagyasztórekesz ajtaját gyakran vagy hosszabb ideig nyitva tartották.
- Nagy mennyiségű élelmiszert frissen fagyasztottak le.
- A helyiség levegőjének páratartalma megnövekedett.

Vastag jégréteg képződése miatt bizonyos körülmények között a fagyasztórekesz ajtaja nem zár tökéletesen. A hűtőteljesítmény ugyancsak csökken, miáltal az energiafogyasztás nő.

- Időről időre olvassza le a fagyasztórekeszt, legkésőbb azonban akkor, ha helyenként kb. 0,5 cm vastag jégréteg képződött.

Tanács: Használja ki erre azt az időt, amikor kevés vagy semmilyen fagyasztott árut nem tárol a fagyasztórekeszben, ill. amikor a helyiség levegőjének páratartalma és a helyiség hőmérséklete alacsony.

Leolvasztás

 A helytelen leolvasztás károkat okozhat.

A leolvasztásnál ügyeljen arra, hogy ne tegyen kárt a hűtőszekrény kondenzátorában, nehogy a hűtőkészülék ezáltal működésképtelenné váljon.

Ne kaparja le a dér- és jéggrétegeket. Ne használjon hegyes vagy éles tárgyakat.

Ne használjon mechanikai segédeszközöket vagy más olyan eszközöket, amelyeket nem a gyártó javasolt, hogy meggyorsítsa a leolvasztási folyamatot.

Ügyeljen rá, hogy ne jusson víz a hűtőszekrény körüli konyhabútorba.

A leolvasztás előkészítése

- Leolvasztás előtt kb. négy órával kapcsolja be a Szuperhűtés ❄️ funkciót.

Így a már behelyezett fagyasztott áru annyira lehűl, hogy valamivel tovább lesz tárolható szobahőmérsékleten.

- Vegye ki a fagyasztott élelmiszert. Csavarja a fagyasztott élelmiszert több réteg újságpapírba vagy takarókbába.

Tanács: Szigetelt hűtőtasakokban is tárolhatja a fagyasztott élelmiszert.

- Tárolja a fagyasztott árut hűvös helyen, amíg a fagyasztórekesz ismét készen nem áll a használatra.

A leolvasztáshoz

Minél tovább tárolja a fagyasztott árut szobahőmérsékleten, annál rövidebb lesz a fagyasztott áru eltarthatósága.

Gyorsan végezze el a leolvasztást.

- Kapcsolja ki a Szuperhűtés ❄️ funkciót és a hűtőkészüléket.

- Húzza ki a hálózati csatlakozódugót, vagy kapcsolja ki az otthoni kismegszakítót.

- Hagyja nyitva a fagyasztórekesz ajtaját.

Tanács: A leolvasztást gyorsíthatja, ha a fagyasztórekeszbe berak kettő, edényalátétre helyezett, forró (nem forrásban lévő) vízzel teli edényt. Ebben az esetben tartsa zárva a fagyasztórekesz ajtaját a leolvasztás során, hogy a hő ne tudjon elillanni.

- Vegye ki a levált jégdarabokat.
- Az olvadékvizet több menetben itassa fel egy szivaccsal vagy kendővel.

A leolvasztás után

- Tisztítsa ki és szárítsa meg a fagyasztórekeszt.

- Csatlakoztassa újra a hűtőkészüléket, és kapcsolja be.

- Tegye vissza a fagyasztott árut a fagyasztórekeszbe, amint a hőmérséklet elég alacsony.

A hűtőkészülék belsejében lévő típus-táblát nem szabad eltávolítani. Hiba esetén szükség van rá.

Ügyeljen arra, hogy ne jusson víz az elektronikába vagy a világításba.

 A behatoló nedvesség károsodást okozhat.

A gőztisztító készülék gőze károsíthatja a műanyag részeket és az elektromos alkatrészeket.

Ne használjon gőztisztító készüléket a hűtőkészülék tisztításához.

Az olvadékvíz-lefolyónyíláson nem folyhat át tisztításhoz használt víz.

Útmutatások a tisztítószer kiválasztásához

A hűtőkészülék belsejében csak élelmiszerekre ártalmatlan tisztító- és ápolószereket használjon.

Hogy a felületek károsodását elkerülje, **ne** használjon a tisztításhoz





- szóda-, ammónia-, sav- vagy kloridtartalmú tisztítószereket,
- vízkőoldó tisztítószereket,
- dörzsölő hatású tisztítószereket (pl. súrolóport, folyékony súrolószert, súrolóköveket),
- oldószertartalmú tisztítószereket,
- nemesacél-tisztító szereket,
- mosogatógép-tisztítót,
- sütőtisztító spray-ket,
- üvegtisztítót,
- dörzsölő, kemény szivacsot és keféket (pl. edénysúroló szivacsot),
- tisztítóradírt,
- éles fémpengét.

A tisztításhoz tiszta szivacskendőt, langyos vizet és kevés kézi mosogatószert ajánlunk.

Tisztítás és ápolás

A hűtőkészülék előkészítése tisztításhoz

Tanács: Kapcsolja be a takarítási üzemmódot . A hűtőzóna hűtése ekkor ki van kapcsolva, de a belső világítás bekapcsolva marad.

- Koppintson a(z)  szimbólumra.
- Simítson balra vagy jobbra, amíg középen meg nem jelenik a(z)  szimbólum.
- Koppintson a(z)  szimbólumra.
- A beállításokból való kilépéshez koppintson a(z)  szimbólumra.

Ha a Tisztítási üzemmód  be van kapcsolva, az látható a kezdő kijelzőn.

- Vegye ki az élelmiszereket a hűtőkészülékből, és tárolja azokat hűvös helyen.
- A kivehető tartozékokat vegye ki a tisztításhoz (lásd a „Tartozékok kivétele, szétszedése és tisztítása“ c. fejezetet).
- Olvassa le a fagyasztórekeszt (lásd „Leolvasztás“ fejezet).

A belső tér tisztítása

Rendszeresen, legalább havonta egyszer tisztítsa ki a hűtőkészüléket, a fagyasztórekeszt pedig minden leolvasztás után.

Ha a szennyeződések hosszabb ideig vannak a felületen, bizonyos körülmények között már nem távolíthatók el. A felületek elszíneződhetnek vagy megváltozhatnak.
A legjobb, ha azonnal eltávolítja a szennyeződések.

- **A belső teret** tiszta szivacskendővel, langyos vízzel és egy kevés kézi mosogatószerrel tisztítsa meg.
- Tisztítás után töröljön át mindent tiszta vízzel, majd töröljön szárazra mindent egy kendővel.
- A fagyasztórekeszt minden leolvasztás után tisztítsa meg.
- Gyakrabban tisztítsa meg az olvadékvíz-folyókát és -lefolyónyílást egy pálcikával vagy hasonló eszközzel, hogy az olvadékvíz akadálytalanul lefolyhasson.
- A megfelelő szellőzés és a szagképződés elkerülése érdekében hagyja még egy kis időre nyitva a hűtőkészülék ajtaját.

Tartozékok kézi vagy mosogatógépben való tisztítása

A következő alkatrészeket csak **kézzel** tisztítsa:

- a nemesacél paneleket és léceket,
- a variálható palacktartót,
- a finombeállítással ellátott tárolót,
- az osztott rakodópólchoz tartozó adapter
- a feliratos rakodópólcot,
- a palacktartóval ellátott elválasztólemez,
- minden fiókot és rekeszfedelet (modelltől függően),
- az elforgatható aljú rakodópól műanyag alkatrészeit (utólag vásárolható tartozék).
- a szortírozó dobozt

A következő alkatrészek **mosogatógépben moshatók**:

⚠ A túl nagy mosogatógép-hőmérséklet károsodást okozhat.

A hűtőkészülék alkatrészei 55 °C feletti mosogatógép-hőmérséklet esetén használhatatlanná válhatnak, és pl. deformálódhatnak.

Mosogatógépben mosható alkatrészeket kizárólag maximum 55 °C-os mosogatóprogrammal mosogasson.

Természetes színezőanyagokkal (pl. sárgarépa, paradicsom és ketchup) érintkezve a műanyag alkatrészek a mosogatógépben elszíneződhetnek. Ez az elszíneződés nem befolyásolja az alkatrészek tartósságát.

- a palacktartó, a tojástartó, a jégkockatál

- a készülékajtóban lévő tárolók és palacktartó polcok (nemesacél panel nélkül),
- a vezetőlécek a finombeállítással rendelkező tároló számára
- a rakodópólcsok (lécek és felirat nélkül),
- a párasító víztartályának két eleme,
- a sütőtepsi adapterei,
- a szagszűrő tartója (utólag megvásárolható tartozék).

A tartozékok kivétele és szétzedése a tisztításhoz

A készülékajtóban található, finombeállítással ellátott tároló kivétele

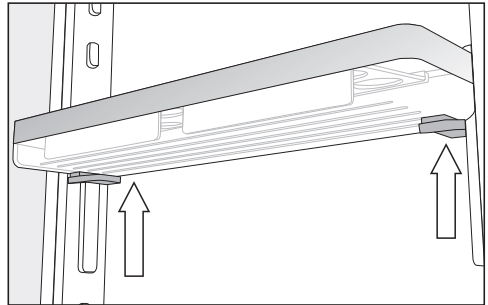

- Fogja meg két kézzel a készülékajtóban található tárolót, nyomja be kétoldalt a tároló alatt lévő szürke gombokat, és tolja el a tárolót felfelé a vezetőlécektől.
- Vegye le a vezetőléceket a bütyökről.
- Tisztítás után helyezze a vezetőlécet a kívánt pozícióba, majd helyezze el a másik vezetőlécet párhuzamosan az elsővel az ellenkező oldalon.
- Tolja vissza a a készülékajtóban található tárolót felülről a vezetőlécekre.

Tisztítás és ápolás

A tároló/palacktartó polc szétszedése

Távolítsa el a nemesacél paneleket, mielőtt a tárolót/palacktartó polcot mosogatógépben tisztítaná.

A nemesacél panel eltávolításakor a következők szerint járjon el:

- Tegye a tárolót/palacktartó polcot a munkafelületre.

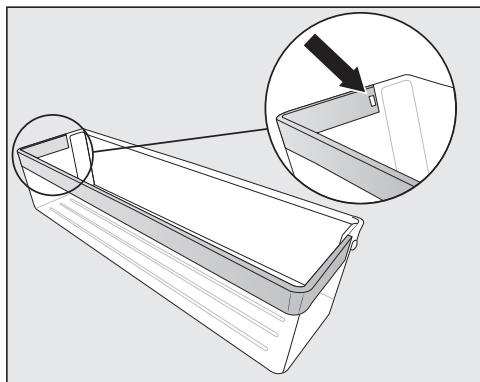

- Nyomja ki a rögzítőfület a mélyedésből. Ekkor a teljes nemesacél panel levál a palacktartó polcról.
- Tisztítás után rögzítse a nemesacél panelt a fenti lépések fordított sorrendjében a palacktartó polcon.

A rakodópolcok/világítással felszerelt rakodópolcok szétszedése

⚠ A helytelen tisztítás károkat okozhat.

A LED-világítással felszerelt nemesacél lécc károsodik, ha a tisztításhoz vízbe áztatja.

Nedves kendővel tisztítsa meg a LED-világítással ellátott nemesacél léceket.

Távolítsa el a nemesacél léceket vagy a LED-világítással ellátott nemesacél léceket, mielőtt a rakodópolcot megtisztítaná.

- A felső részével lefelé tegye a rakodópolcot egy puha alátételre (pl. konyharuha) a munkafelületen.

⚠ A helytelen kezelés károkat okozhat.

A LED-világítással felszerelt nemesacél lécc lehúzásakor a fémérintkezők károsodhatnak.

Ezek a bal első sarokban lévő érintkezők látják el a LED-világítást árammal. Először mindig azt az oldalt lazítsa meg, amelyiken nincsenek érintkezők.

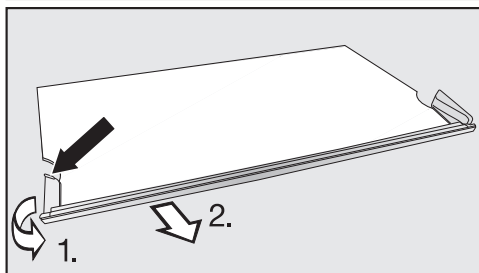

- Fogja meg a nemesacél lécc bal oldalán a műanyag foglalatot a leghátsó pontján.

1. Húzza el a műanyag foglalatot a rakodópolctól, és

2. egyidejűleg húzza le a léceket. Ekkor a szemközti oldal is leválik a rögzítésről.
- Tisztítás után a fenti lépések fordított sorrendjében rögzítse a nemesacél léceket a rakodópolcon.

Osztott rakodópolc szétszerelése

A rakodópolcok tisztítása előtt vegye le a díszléceket. Ilyenkor a következőképpen járjon el:

- Tegye a rakodópolcot egy puha alátételre (pl. konyharuha) a munkafelületen.
- Az egyik oldalánál kezdve húzza le a díszléceket.
- A két adaptert balra és jobbra húzza le a tartóbordákról.
- A tisztítás után mindkét adaptert dugaszolja a kívánt magasságban balra és jobbra a tartóbordákra.
- Helyezze vissza a díszléceket az adott rakodópolcra.

A hűtőzóna fiókjainak kivétele

- Húzza ki a fiókot ütközésig.

A fiók a hátsó részen kapcsokkal van rögzítve. Kivétel előtt meg kell lazítani ezt a reteszelést.

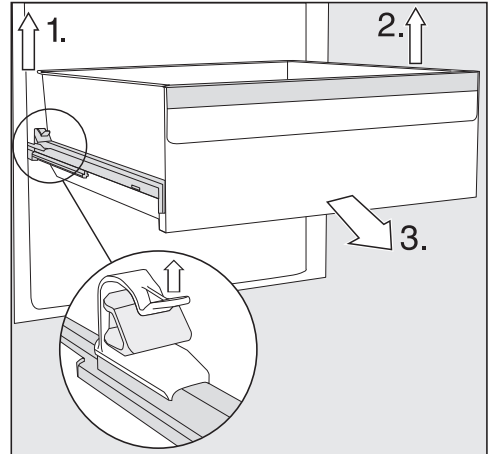

1. Emelje fel a bal oldali kapcsot és ezzel egyidejűleg húzza kifelé és felfelé a fiókot.
 2. Végezze el ezt a műveletet a szemközti oldalon is.
- A fiók reteszelése kioldott.
3. Most húzza ki határozottan a fiókot előlről.

A sérülések elkerülése érdekében ezután tolja vissza a teleszkópos síneket.

 A helytelen tisztítás károkat okozhat.

A teleszkópos sínek speciális zsírt tartalmaznak, amely tisztításkor ki mosódhat a teleszkópos sínekből, ami a sínek károsodását okozhatja. Nedves kendővel tisztítsa a teleszkópos síneket.

Tisztítás és ápolás

A fiókok behelyezése

- Tegye a fiókot a teljesen betölt kihúzó-sínekre.
- Tolja be erősen a fiókot a hűtőkészülékbe, amíg az hallhatóan bereteszelődik.

A párasító víztartályának kivétele és szétszedése

⚠ A csíraszennyezett víz egészségkárosító hatású lehet.

A már régóta a víztartályban lévő vízben elszaporodhatnak a kórokozók, ami veszélyeztetheti az egészségét.

Tisztítsa ki a párasító víztartályát, és töltsse fel a víztartályt friss ivóvízzel, ha a hűtőkészülék vagy a hűtőzóna hosszabb ideig (több, mint két napig) ki volt kapcsolva, vagy ha a párasító hosszabb ideig (több, mint két napig) ki volt kapcsolva.

Tisztítsa ki a párasító víztartályát, és töltsse fel a víztartályt friss ivóvízzel, ha a Szabadság üzemmód  hosszabb ideig (2 hétnél tovább) volt bekapcsolva.

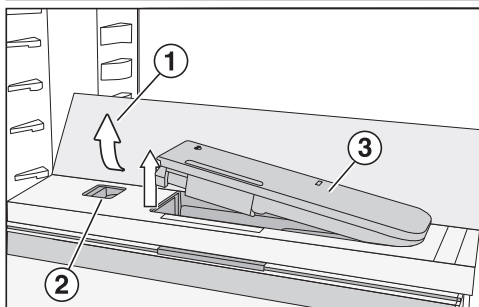

- Nyomja le az üvegpolc ① hátsó külső sarkait.

Az üvegpolc eleje felhajlik.

- Emelje fel és hajtsa hátra az üvegpolcot.

Az üvegpolc függőlegesen áll.

- Tolja el balra a csúszkát ②.

A víztartály ③ kipattan a mélyedésből.

- Vegye ki a víztartályt.

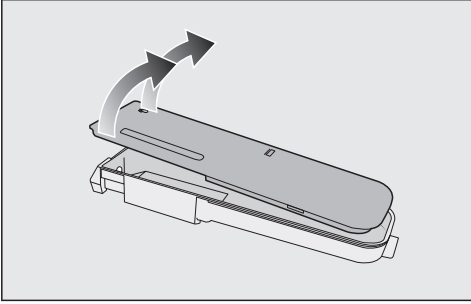

- Szedje szét a víztartályt két részre, és tisztítsa meg a részeit kézzel vagy mosogatógépben.
- Helyezze vissza a víztartályt.
- Hajtsa le az üvegpalcot ①.

A palacktartóval ellátott elválasztólemez kivétele

- Vegye ki az első és a hátsó üvegpalcot az elválasztólemezről.

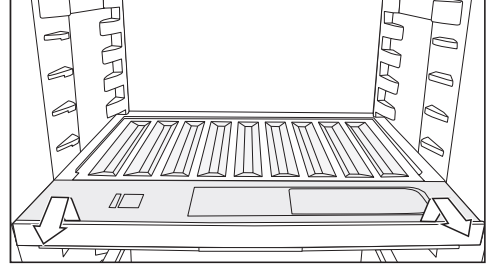

- Emelje meg a palacktartó elejét, és húzza ki.
- Miután megtisztította, tolja be a palacktartót ütközésig, majd nyomja le.
- Helyezze vissza az üvegpalcokat az elválasztólemeze.

A rekeszfedél kivétele

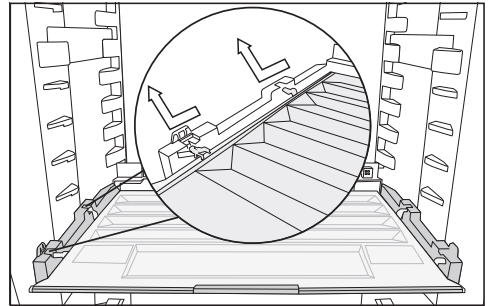

- Emelje meg a fedél elejét, és húzza ki.
- Miután megtisztította, tolja vissza a rekeszfedelelet.

Tisztítás és ápolás

A szagszűrő cseréje (utólag vásárolható tartozék)

Kb. hat havonta cserélje ki a tartóban található szagszűrőt.

A kezdő kijelzőn látható  szimbólum emlékezteti a szagszűrő cseréjének szükségességére.

A KKF-RF csereszagszűrőket a Miele Ügyfélszolgálatán, a szaküzletekben vagy a Miele weboldalán szerezheti be.

- Felfelé húzva emelje le a szagszűrők tartóját a tárolólacról.

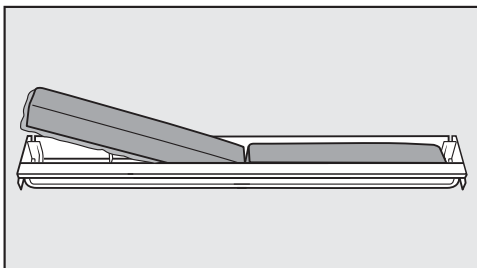

- Vegye ki mindkét szagszűrőt, és helyezze be az új szűrőket a peremükkel körben végig lefelé a tartóba.

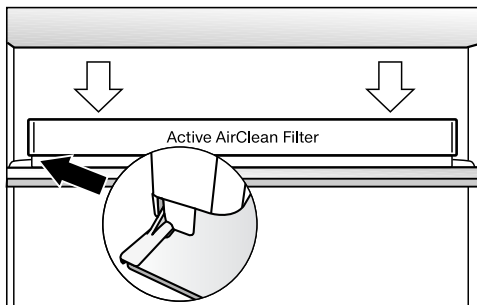

- Tegye a tartót középre igazítva a rakodópolec hátsó védőlécére úgy, hogy ott a helyére kattanjon.
- A szűrőcsere utáni jóváhagyáshoz érintse meg a(z)  szimbólumot a kijelzőn.

A szűrőcsere kijelzője kiálszik, az időszámláló pedig visszaáll.

A(z)  szimbólum eltűnik a kezdő kijelzőről.

Az ajtó tömítés tisztítása

 A helytelen tisztítás károkat okozhat.

Az ajtó tömítés olajjal vagy zsírokkal való kezelése porózussá teheti az ajtó tömítést.

Ne olajozza vagy zsírozza be az ajtó tömítést.



- Csak tiszta vízzel tisztítsa meg rendszeresen az ajtó tömítést, majd alaposan törölje szárazra egy kendővel.

A szellőzőrések tisztítása

A porlerakódások növelik az energiafogyasztást.

- Tisztítsa rendszeresen a szellőzőréseit egy ecsettel vagy porszívóval (ehhez használja pl. a Miele porszívókhoz való szívóecsetet).

A tisztítás után

- Kapcsolja ki ismét a tisztítási funkciót, ehhez koppintson a(z)  szimbólumra a kezdő kijelzőn.
- Koppintson ismét a(z)  szimbólumra.

Amikor a tisztítási funkció ki van kapcsolva, a(z)  szimbólum fehéren világít.

A hűtőkészülék ismét elkezd hűteni.

- Tegyen vissza minden alkatrészt a hűtőkészülékbe.
- Kapcsolja be egy kis időre a Szuperhűtés  funkciót, hogy a hőmérséklet a hűtőkészülékben gyorsan lecsökkenjen.
- Amint elég alacsony a hőmérséklet, helyezze be az élelmiszereket a hűtőkészülékbe.
- Csukja be a készülék ajtaját/ajtóit.



Mi a teendő, ha ...

A legtöbb üzemzavart és hibát, amelyek a napi üzemeltetés során felléphetnek, saját maga is el tudja hárítani. Sok esetben időt és költséget takaríthat meg, mivel nem kell hívnia az ügyfélszolgálatot.

A www.miele.hu/service oldalon tájékozódhat a hibák önálló elhárításának módjáról.

A következő táblázatok segítenek önnek abban, hogy megtalálja az üzemzavar vagy a hiba okát, és elhárítsa azt.

Lehetőleg ne nyissa ki a készülék ajtaját a hiba elhárításáig, hogy a hidegvesztést olyan kis értéken tartsa, amennyire csak lehetséges.

Probléma	Ok és elhárítás
A hűtőkészülékben nincs hűtőteltjesítmény, és a belső világítás nem működik, ha a készülék ajtaja nyitva van.	A hűtőkészülék nincs bekapcsolva, és a(z)  szimbólum világít a kijelzőn. ■ Kapcsolja be a hűtőkészüléket.
	A hálózati csatlakozó nincs megfelelően bedugva a dugaszolóaljzatba. ■ Dugja be a hálózati csatlakozót a dugaszolóaljzatba. Kikapcsolt hűtőkészüléknél megjelenik a(z)  szimbólum a kijelzőn.
	A házi villamos hálózat kismegszakítója leoldott. A hűtőkészülék, a házi elektromos hálózat vagy más készülék meghibásodhatott. ■ Hívjon villanyszerelőt vagy az ügyfélszolgálatot.
A kompresszor folyamatosan működik.	Nem hiba. Energiatakarékosság céljából a kompresszor kis hűtési igény esetén egy alacsonyabb fordulatszámra kapcsol. Ezáltal növekszik a kompresszor működési ideje.
A kompresszor egyre gyakrabban és hosszabb időre kapcsol be, a hőmérséklet a hűtőkészülékben túl alacsony.	A szellőzőrések el vannak torlaszolva vagy porosak. ■ Ne takarja el a szellőzőréseket. ■ Rendszeresen portalanítsa a szellőzőréseket.
	A készülék vagy a fagyasztórekesz ajtaja gyakran volt nyitva. ■ A készülékajtót, ill. a fagyasztórekesz ajtaját csak szükség esetén és csak a lehető legrövidebb időre nyissa ki.

Probléma	Ok és elhárítás
	<p>A szükséges hőmérséklet kis idő után magától visszaáll.</p>
	<p>A készülékajtó és/vagy a fagyasztórekesz ajtaja nincs megfelelően bezárva. Esetleg a fagyasztórekeszben már vastagabb jégréteg képződött.</p> <ul style="list-style-type: none"> ■ Csupja be a készülékajtókat. <p>A szükséges hőmérséklet kis idő után magától visszaáll.</p> <p>Ha már vastag jégréteg alakult ki, akkor csökken a hűtőtéljesítmény, az energiafogyasztás pedig emiatt nő.</p> <ul style="list-style-type: none"> ■ Olvassa le a fagyasztórekeszt, és tisztítsa ki.
	<p>A környezeti hőmérséklet túl magas. Minél magasabb a környezeti hőmérséklet, annál hosszabb ideig működik a kompresszor.</p> <ul style="list-style-type: none"> ■ Vegye figyelembe a „Telepítés“ fejezet „Felállítási hely“ részének útmutatásait.
	<p>A hűtőkészülék nem megfelelően van beépítve a beépítőfülkébe.</p> <ul style="list-style-type: none"> ■ A hűtőkészüléket a mellékelt szerelési útmutató utasításainak megfelelően építse be.
	<p>A hőmérséklet a hűtőkészülékben túl alacsonyra van beállítva.</p> <ul style="list-style-type: none"> ■ Állítsa be a helyes hőmérsékletet.
	<p>Egyszerre nagyobb mennyiségű élelmiszert fagyasztott le.</p> <ul style="list-style-type: none"> ■ Vegye figyelembe a „Fagyasztás és tárolás“ fejezet útmutatásait.
	<p>Még mindig be van kapcsolva a Szuperhűtés ❄️ funkció.</p> <ul style="list-style-type: none"> ■ Energiamegtakarítási célból korábban is kikapcsolhatja a Szuperhűtés ❄️ funkciót.

Mi a teendő, ha ...



















Probléma	Ok és elhárítás
A kompresszor egyre ritkábban és rövidebb időre kapcsol be, a hőmérséklet a hűtőkészülékben emelkedik.	Ez nem hiba! A beállított hőmérséklet túl magas. <ul style="list-style-type: none">■ Állítsa be a helyes hőmérsékletet.■ 24 óra elteltével még egyszer ellenőrizze a hőmérsékletet.
	A fagyasztott áru elkezd felolvadni. A környezeti hőmérséklet alacsonyabb annál, mint amelyre az ön hűtőkészülékét tervezték. A kompresszor ritkábban kapcsol be, ha a környezeti hőmérséklet túl alacsony. Ezért túl meleg lehet a fagyasztórekeszben. <ul style="list-style-type: none">■ Vegye figyelembe a „Telepítés“ fejezet „Felállítási hely“ részének útmutatásait.■ Növelje a környezeti hőmérsékletet.
A hűtőkészülék el van jégese, illetve a belső terében kondenzvíz képződik. Előfordulhat, hogy a készülék ajtaja nem záródik megfelelően.	Az ajtó tömítés kicsúszott a horonyból. <ul style="list-style-type: none">■ Ellenőrizze, hogy az ajtó tömítés megfelelően illeszkedik-e a horonyba.
	Az ajtó tömítés megsérült. <ul style="list-style-type: none">■ Ellenőrizze, hogy az ajtó tömítés megsérült-e.
Az ajtó tömítés megsérült, illetve ki kell cserélni.	Az ajtó tömítés szerszám nélkül cserélhető. <ul style="list-style-type: none">■ Cserélje ki az ajtó tömítést. Az ügyfélszolgálaton vagy szaküzletekben megvásárolhatók.











Általános problémák a hűtőkészülékkel

Probléma	Ok és elhárítás
A(z) ∂∂∂ beállítás befo-lyásolja a nedves rekesz- ben lévő étel minőségét.	Túl sok kondenzvíz van a nedves rekeszben. <ul style="list-style-type: none"> ■ Távolítsa el a kondenzvizet egy kendővel. ■ Helyezzen be egy rácsot vagy hasonlót, hogy a felesleges nedvesség leszivároghasson. ■ Nyissa ki annak a rekesznek a fedelét, amelyben a „Nem megnövelt páratartalom ∂” beállítást választotta, és kapcsolja ki a párásítót ∂.
A hűtőzóna alja nedves.	Az olvadékvíz lefolyónyílás eldugult. <ul style="list-style-type: none"> ■ Tisztítsa meg az olvadékvíz csatornát és az olvadékvíz lefolyónyílást.
A fagyasztott áru odafa- gyott.	Az élelmiszer csomagolása behelyezéskor nem volt száraz. <ul style="list-style-type: none"> ■ Lazítsa fel a fagyasztott árut egy tompa tárggyal, pl. egy kanál nyelével.
A fagyasztó rekeszben vastagabb jégréteg talál- ható.	A fagyasztórekesz ajtaja nem zár helyesen. <ul style="list-style-type: none"> ■ Ellenőrizze, hogy a fagyasztórekesz ajtaja helyesen zár-e.
	A fagyasztórekeszt le kell olvasztani. <ul style="list-style-type: none"> ■ Olvassza le a fagyasztórekeszt, és tisztítsa ki.
Nem szólal meg figyel- meztető hang, noha a készülékajtó hosszabb ideje nyitva áll.	Ez nem hiba. A beállítási módban ki lett kapcsolva a figyelmeztető hang. Ha szeretné újra bekapcsolni a hangos riasztást: <ul style="list-style-type: none"> ■ Koppintson a(z) ∂ szimbólumra. ■ Simítson balra vagy jobbra, amíg középen meg nem jelenik a(z) ∂ szimbólum. ■ Koppintson a(z) ∂ szimbólumra. ■ A szegmenssávon balra vagy jobbra simítva válassza ki a kívánt hangerőt. ■ A szegmenssávra koppintva hagyja jóvá a kívánt hangerőt. <p>Ha a figyelmeztető és egyéb hangjelzések be vannak kapcsolva, a(z) ∂ szimbólum látható a kijelzőn.</p>

Mi a teendő, ha ...



Üzenetek a kijelzőn

	Ok és elhárítás
A kezdő kijelzőn világít a(z)  szimbólum, a hűtőkészüléknek nincs hűtőteltjesítménye, ugyanakkor a hűtőkészülék kezelőszervei, valamint a belső világítás működik.	<p>A bemutatótermi üzemmód be van kapcsolva.</p> <ul style="list-style-type: none">■ Koppintson a(z)  szimbólumra.■ Koppintson a(z)  szimbólumra.■ Simítson balra vagy jobbra, amíg középen meg nem jelenik a(z)  szimbólum.■ Koppintson a(z)  szimbólumra. <p>A bemutató üzemmód  kikapcsolása után a hűtőkészülék kikapcsol, és újra be kell kapcsolni.</p>
A kijelzőn világít a(z)  szimbólum, de a hűtőkészüléken semmilyen kezelési művelet nem végezhető.	<p>A tisztítási funkció még be van kapcsolva.</p> <ul style="list-style-type: none">■ Kapcsolja ki ismét a tisztítási funkciót, ehhez koppintson a(z)  szimbólumra a kezdő kijelzőn.■ Koppintson ismét a(z)  szimbólumra. <p>Amikor a tisztítási funkció ki van kapcsolva, a(z)  szimbólum fehéren világít.</p> <p>A hűtőkészülék ismét elkezd hűteni.</p>
A kijelzőn nem jelenik meg semmi. A kijelző sötét.	<p>A Sabbat üzemmód  be van kapcsolva: a belső világítás ki van kapcsolva, és a hűtőkészülék hűt.</p> <ul style="list-style-type: none">■ Koppintson a sötét kijelzőre. <p>Ekkor megjelenik a(z)  szimbólum.</p> <ul style="list-style-type: none">■ Koppintson a(z)  szimbólumra. <p>A(z)  szimbólum narancssárgán világít.</p> <ul style="list-style-type: none">■ Koppintson ismét a(z)  szimbólumra. <p>Amikor a Sabbat üzemmód ki van kapcsolva, a(z)  szimbólum fehéren világít.</p>
A kijelzőn világít a(z)  szimbólum, de a hűtőkészüléken semmilyen kezelési művelet nem végezhető.	<p>A reteszelési funkció be van kapcsolva.</p> <ul style="list-style-type: none">■ Átmenetileg kapcsolja ki a hűtőkészülék reteszelését, vagy kapcsolja ki teljesen a reteszelési funkciót (lásd a „További beállítások elvégzése“ c. fejezet „A reteszelési funkció /  átmeneti deaktiválása/teljes kikapcsolása“ részét).

	Ok és elhárítás
<p>A kezdő kijelzőn világít a(z)  szimbólum, továbbá megszólal egy hangjelzés.</p>	<p>A szagszűrő cserékijelzője  emlékezteti a szagszűrő cseréjének szükségességére.</p> <ul style="list-style-type: none"> ■ Cserélje ki a szagszűrőt a tartóban (lásd a „Tisztítás és ápolás” c. fejezet „A szagszűrő cseréje (utólag vásárolható tartozék)” részét), és a kijelzőn látható  szimbólumot megérintve hagyja jóvá a szűrőcserét. <p>A(z)  szimbólum eltűnik a kezdő kijelzőről.</p>
<p>A kijelzőn sárgán világít a(z)  szimbólum, ezenkívül egy figyelmeztető hangjelzés is megszólal, a belső világítás pedig villog.</p>	<p>Az ajtóriasztás aktiválódott.</p> <ul style="list-style-type: none"> ■ Érintse meg a kijelzőn a(z)  lehetőséget. <p>A figyelmeztető hang elnémul, a(z)  szimbólum eltűnik, a belső világítás pedig ismét folyamatosan világít.</p> <ul style="list-style-type: none"> ■ Csupja be a készülék ajtaját.
<p>A kijelzőn pirosan világít a(z)  szimbólum, és egy F betűből és számokból álló hibakód is megjelenhet. Kiegészítőleg megszólal egy figyelmeztető hang.</p>	<p>Üzemzavar áll fenn.</p> <ul style="list-style-type: none"> ■ A kijelzőn a(z)  szimbólumra koppintva kapcsolja ki a figyelmeztető hangjelzést. ■ Hívja az Ügyfélszolgálatot. <p>A hiba bejelentésekor meg kell adnia a kijelzett hibakódot, továbbá a hűtőszekrény modellazonosítóját és sorozatszámát. Ezeket az információkat közvetlenül megjelenítheti a kijelzőn:</p> <ul style="list-style-type: none"> ■ Érintse meg ehhez a kijelzőn a(z)  szimbólumot. <p>A kijelzőn megjelennek a szükséges készülékadatok.</p> <p>Az OK megnyomásával léphet ki az információk megjelenítéséből; ekkor újra megjelenik a hibakód.</p> <p>A hűtőszekrényt közvetlenül a hibaüzenetből is kikapcsolhatja.</p>
	<p>Egy készülékhiba jelenik meg: ez az üzenet mindig prioritást kap, és azonnal megszakít minden egyéb folyamatban lévő beállítást.</p> <p>A készülékhiba a már fennálló ajtó- és/vagy hőmérsékleti riasztás előtt jelenik meg.</p>

Mi a teendő, ha ...







A párasítóval kapcsolatos problémák

Probléma	Ok és elhárítás
A párasító nem permetezi az élelmiszereket a PerfectFresh Active zónában.	A párasító nincs bekapcsolva. ■ A Beállítási üzemmódban  koppintson a(z)  szimbólumra.
	A rekeszfedelet előrehúzták a „Normál páratartalom δ ” beállításba. ■ Tolja hátra a rekeszfedelet a „Megnövelt páratartalom  $\delta\delta\delta$ ” beállításba.
	Nincs elegendő víz a víztartályban. ■ Töltse fel a víztartályt.
	A víztartály nincs megfelelően a helyére reteszelve. ■ Helyezze be rendesen a víztartályt, hogy az megfelelően reteszelődjön.
	Szennyeződés került a párasító elé. ■ Tisztítsa meg a párasítót és a víztartályt.

Belső világítás

 A szabadon lévő, áramot vezető részek áramütést okozhatnak. Ha leveszi a lámpaburkolatot, érintkezésbe kerülhet az áramot vezető részekkel. Ne távolítsa el a lámpaburkolatot. A LED-világítást kizárólag az ügyfélszolgálat javíthatja és cserélheti ki.

 Sérülésveszély a LED-világítás miatt. Ez a világítás az RG 2 rizikóbesorolásnak felel meg. Ha a burkolat hibás, károsíthatja a szemet. Hibás lámpaburkolat esetén ne nézzen optikai eszközökkel (nagyítóval stb.) közelről közvetlenül a világításba.

Probléma	Ok és elhárítás
A belső világítás nem működik.	A hűtőkészülék nincs bekapcsolva. ■ Kapcsolja be a hűtőkészüléket.
	A Sabbath üzemmód  be van kapcsolva: a kijelző sötét, és a hűtőkészülék hűt. ■ Koppintson a sötét kijelzőre. Ekkor megjelenik a(z)  szimbólum. ■ Koppintson a(z)  szimbólumra. A(z)  szimbólum narancssárgán világít. ■ A Beállítási üzemmódban  koppintson a(z)  szimbólumra. Amikor a Sabbath üzemmód ki van kapcsolva, a(z)  szimbólum fehéren világít.
	A belső világítás nyitott készülékajtó mellett kb. 15 perc után a túlmelegedés miatt automatikusan kikapcsol. Ha nem ez az ok, akkor hiba áll fenn. ■ Hívja az ügyfélszolgálatot.

Mi a teendő, ha ...

Probléma	Ok és elhárítás
<p>A LED-világítás csak az egyik rakodópolcon nem működik.</p>	<p>A rakodópolc nem fekszik fel rendesen a felfekvő bordákon.</p> <ul style="list-style-type: none"> ■ Ellenőrizze, hogy a rakodópolc megfelelően fekszik-e fel a felfekvő bordákon: a rakodópolc bal első sarkán fémérintkezők vannak elhelyezve, amelyek árammal látják el a LED-világítást. ■ Tolja be a rakodópolcot, amíg az hallhatóan be nem reteszeli. <p>A nemesacél lécen lévő LED-világítás meghibásodott.</p> <ul style="list-style-type: none"> ■ Cserélje ki a LED-világítással felszerelt nemesacél lécet. Az alkatrész az ügyfélszolgálatnál vásárolható meg.
<p>A LED-világítás egyik rakodópolcon sem működik.</p>	<p>Az egyik rakodópolc LED-világítására vagy a bal oldali felfekvő bordák érintkezőnyílásaiba folyadék került. Egy biztonsági kikapcsoló funkció minden rakodópolcon kikapcsolja a LED-világítást.</p> <ul style="list-style-type: none"> ■ Törölje le nedvesen a LED-világítással felszerelt nemesacél lécet, törölje szárazra vagy hagyja a hűtőkamrában kívül megszáradni. ■ Ügyeljen arra, hogy az érintkezők tiszták és szárazak legyenek, mielőtt a világitással ellátott rakodópolcot betolja. ■ Tolja be a rakodópolcot, amíg az hallhatóan be nem reteszeli. ■ Csukja be a készülék ajtaját. <p>A készülékajtó ismételt kinyitásakor újra működik a belső világítás.</p> <p>Ha nem ezek okozták a problémát, akkor a készülék meghibásodott.</p> <ul style="list-style-type: none"> ■ Hívja az ügyfélszolgálatot.
<p>A belső világítás villog.</p>	<p>Ez nem hiba. Az ajtóriasztás aktiválva lett, a belső világítás pedig a figyelmeztető hanggal együtt villog.</p>

Működés közben a hűtőkészülékből különböző üzemi zajok hallhatók. Kisebb hűtőtelteljesítménnyel a hűtőkészülék energiatakarékosan, de hosszabb ideig működik. A zajszint is alacsonyabb. Nagyobb hűtőtelteljesítménnyel az élelmiszer gyorsabban lehűl. A zajszint viszont magasabb.

Normális zajok	Mi okozza őket?
Sziszegés, sis-tergés	A hűtőközeg befecskendeződik a hűtőkörbe.
Bugyborékolás, gurgulázás, csobogás	Hűtőközeg áramlik a csöveken keresztül.
Brummogás	A hűtőszekrény hűt.
Kattanás	A termosztát be- vagy kikapcsolja a kompresszort.
Duruzsolás, zúgás	A ventilátor működik. Az automatikus ajtónyitó kinyitja vagy bezárja a készülék ajtaját.
Reccsenés	Anyagok tágulnak a hűtőszekrényben.
Csörgés	A szelepek vagy csappantyúk aktívak.
Zümmögés (hűtőszekrények víztartály-lyal)	Víz szállítódik a víztartályból.
Szürcsölés (hűtőszekrények ajtófékkel)	Az ajtófékkel ellátott készülékajtót kinyitják vagy becsukják.
Vegye figyelembe, hogy a hűtőkörben a kompresszor- és az áramlási zajok elkerülhetetlenek.	

Zajok okai

Zajok	Ok és elhárítás
Rezgés, csattogás, csörgés	A hűtőszekrény nem áll vízszintesen. Állítsa a hűtőszekrényt vízszintes helyzetbe egy vízmérték segítségével. Ehhez használja a hűtőszekrény állítólábait (modelltől függően). Legalább 140 cm-es beépítőfülke esetén: tolja be a készülék alján a mellékelt stabilizálósíneket.
	A fiókok, kosarak vagy rakodópolecok mozognak vagy szorulnak. Vizsgálja meg a kivehető alkatrészeket, és szükség esetén újra helyezze be azokat.
	A palackok vagy edények egymáshoz érnek. Távolítsa el kissé egymástól a palackokat, ill. a edényeket.
	A szállítókábel tartója (modelltől függően) még a készülék hátlapján lóg. Távolítsa el a szállítókábel tartóját.

A www.miele.hu/service weboldalon tájékozódhat a hibák önálló elhárításának módjáról és a Miele alkatrészekről.

Kapcsolat üzemzavar esetén

Ha olyan meghibásodást észlel, amelyet saját maga nem tud elhárítani, értesítse pl. a Miele szaktereskedőjét vagy a Miele Ügyfélszolgálatát.

A Miele Ügyfélszolgálatához időpontot foglalhat az interneten a www.miele.hu/service oldalon.

A Miele Ügyfélszolgálat elérhetőségei megtalálhatók ennek a dokumentumnak a végén.

Az Ügyfélszolgálatnak szüksége lesz a modellazonosítóra és a sorozatszámra (sor.sz./azon./sz.). Mindkét adat megtalálható a hűtőkészülék belsejében elhelyezett típus táblán vagy modelltől függően a beállítási módban az Információk **i** részben.

EPREL-adatbázis

2021. március 1-jétől az energiacímkézésel és a környezettudatos tervezésre vonatkozó követelményekkel kapcsolatos információk az európai termékadatbázisban (EPREL) található meg. A termékadatbázis a <https://eprel.ec.europa.eu/> linken érhető el. A felületen a rendszer megkéri, hogy adja meg a modellazonosítót.

A modellazonosító megtalálható a hűtőkészülék belsejében elhelyezett típus táblán vagy modelltől függően a beállítási módban az Információk **i** részben.

Miele			
XXXXXX		Nr. XX/XXXXXXXXX.	
WEINTEMPERIERSCHRANK-INTERIO-MODELL MULTI-TEMPERATURE WINE STORAGE CABINET-UNDERCOUNTER TOP ARMOIRE DE HUISEIN TEMP. DES VINS-MOD. ENCASTRABLE SOUS PLAN FRIGORIF. CONDIZIONATO. VINO-SMONTABILE POTREBNAJ ENIGMERA ВИННЫЙ ТЕМПЕРАТУРНЫЙ ШКАФ			
Klasse/Class Classe/Clase SN-ST	Ap-Typ/AP-Type AP-Type/AP-Tipo	Bruttinhalt/Gross Capacity Volume Brui/Capacità Bruta XXXX l	Gefriervermögen/Freezing Capacity Pouvoir de Congel/Capac. Congeladora
Nährhalt Nutr.Capacity Volume U B Capac. Util	Gas /K /G /WINE /KALT /R /F /WINE /CHILL Tot /R /F /WINE /CHILL Tot /F /C /WINE /CHILL	R600a: XXg	

Garancia

További információkat a mellékelt garancia feltételekben talál.

Megfelelőségi nyilatkozat

A Miele ezúton kijelenti, hogy ez a hűtő-készülék a 2014/53/EU irányelvnek megfelel.

Az EU-megfelelőségi nyilatkozat teljes szövege a következő weboldalak egyikén érhető el:

- Termékek, letöltések: www.miele.hu
- Ügyfélszolgálat, információs anyagok, használati utasítások elérhetősége a termék nevének vagy gyári számának megadásával:
<https://miele.hu/manual>

Frekvenciasáv	2,4000 GHz – 2,4835 GHz
---------------	----------------------------

Maximális adótel-
jesítmény < 100 mW

A kommunikációs modul kezeléséhez és vezérléséhez a Miele saját vagy külső szoftvert használ, amelyek nem tartoznak úgynevezett nyílt forráskódú licencfeltételek hatálya alá. Ezek a szoftverek/szoftverkomponensek szerzői jogi védelem alatt állnak. Tiszteletben kell tartani a Miele és harmadik felek szerzői jogait.

Továbbá a készülékbe beépített kommunikációs modul olyan szoftverkomponenseket tartalmaz, amelyek nyílt forráskódú licencfeltételek mellett kerülnek továbbadásra. Ezeket a nyílt forráskódú komponenseket a hozzájuk tartozó szerzői jogi nyilatkozatokkal együtt, a mindenkori érvényes licencfeltételek másolatát, valamint adott esetben további információkat helyben, webböngésző és az IP-cím segítségével kérdezheti le ([http\[s\]://<IP-cím>/Licenses](http[s]://<IP-cím>/Licenses)). A nyílt forráskódú licencfeltételek ott feltüntetett felelősségi és jótállási szabályai csak a mindenkori jogtulajdonosokkal összefüggésben érvényesek.

Miele Kft.

H – 1027 Budapest

Bem József u. 1/B.

Tel: (06-1) 880-6400

E-mail: info@miele.hu

Internet: www.miele.hu

Gyártó:**Miele & Cie. KG**

Carl-Miele-Straße 29

33332 Gütersloh

Németország

K 7378 ..., K 7478 ..., K 7678 ..., K 7778 ...