

## Bruks- og monteringsanvisning Vaskemaskin



Bruksanvisningen **må** leses før oppstilling – installasjon – igangsetting. På denne måten beskytter du deg selv og unngår skader.

# Innhold

---

<b>Aktivt miljøvern</b> .....	<b>6</b>
<b>Sikkerhetsregler og advarsler</b> .....	<b>7</b>
<b>Betjening av vaskemaskinen</b> .....	<b>12</b>
Betjeningspanel .....	12
Symboler på betjeningspanelet.....	13
Symboler i displayet.....	14
Sensortaster og touchdisplay med sensortaster .....	15
Basismeny .....	15
Betjeningseksempler .....	16
<b>Første igangsetting</b> .....	<b>17</b>
<b>Miljøvennlig vask</b> .....	<b>22</b>
<b>1. Klargjør tekstilene</b> .....	<b>23</b>
<b>2. Innlegging av tekstilene</b> .....	<b>24</b>
<b>3. Velge program</b> .....	<b>25</b>
<b>4. Valg av programinnstillinger</b> .....	<b>26</b>
<b>5. Tilsetting av vaskemiddel</b> .....	<b>28</b>
Separat tilsetting av tøymykner eller syntetisk stivelse .....	29
Separat stivelse.....	29
<b>6. Start av programmet - programslutt</b> .....	<b>32</b>
<b>Startforvalg</b> .....	<b>33</b>
<b>Programoversikt</b> .....	<b>34</b>
Spesialprogrammer.....	36
Programpakker .....	38
<b>Tillegg</b> .....	<b>44</b>
Forvask  .....	44
Forskylling  .....	44
Antikrøll med damp  .....	44
Tillegg: Skylling +  .....	44
<b>Særtrekk i programforløpet</b> .....	<b>45</b>
Sentrifugering.....	45
Antikrøll .....	45
<b>Endre programforløp</b> .....	<b>46</b>
Endre program .....	46
Avbryte program .....	46
Koble inn vaskemaskinen etter strømbrudd .....	46
Legge inn flere tekstiler/ta ut tekstiler .....	47

<b>Vaskemiddel</b> .....	<b>48</b>
Riktig vaskemiddel.....	48
Vaskemiddelanbefaling iht. forordning (EU) nr. 1015/2010.....	48
<b>Rengjøring og stell</b> .....	<b>49</b>
Rengjøring av kabinett og panel .....	49
Rengjøring av vaskemiddelbeholderen.....	49
Rengjøring av trommel, vaskebeholder og avløpssystem .....	51
Rengjøre dørbelgen .....	51
Rengjøring av silene i vanninntaket.....	52
<b>Hvis feil oppstår</b> .....	<b>53</b>
Det kan ikke startes noe vaskeprogram .....	53
Programavbrudd og feilmeldinger .....	54
I displayet står det en feilmelding .....	55
Ikke tilfredsstillende vaskeresultat.....	56
Generelle problemer med vaskemaskinen .....	57
Døren lar seg ikke åpne .....	59
Åpning av døren når avløpet er tilstoppet og/eller ved strømbrudd.....	60
<b>Service</b> .....	<b>63</b>
Kontakt ved feil .....	63
EPREL database .....	63
Ekstraustyr .....	63
<b>Installasjon</b> .....	<b>64</b>
Front .....	64
Bakside .....	65
Oppstillingssituasjoner .....	66
Henvisninger til oppstilling.....	66
Transport av vaskemaskinen til oppstillingsstedet.....	67
Underlaget.....	68
Fjerning av transportsikringen .....	68
Montering av transportsikring .....	70
Oppretting av vaskemaskinen .....	71
Festebøyle til sokkel .....	72
Eksterne styreenheter.....	73
Betalingsautomat/-system.....	73
Vanntilkobling.....	74
Kaldtvannstilkobling .....	74
Varmtvannstilkobling* .....	75
Vannavløp .....	76
Avløpsventil.....	76
Avløpspumpe.....	76
Elektrotilkobling .....	77

# Innhold

---

<b>Tekniske data</b> .....	<b>78</b>
Samsvarserklæring .....	79
<b>Forbruksdata</b> .....	<b>80</b>
<b>Superbrukernivå</b> .....	<b>81</b>
Tilgang via kode.....	81
Endre kode.....	81
Åpne superbrukernivå.....	81
Gå ut av superbrukernivå .....	81
Språk .....	82
Lysstyrke .....	82
Klokkeslett .....	82
Lydstyrke sluttssignal.....	82
Lydstyrke tastetone.....	82
Lydstyrke starthilsen .....	82
Feilsignal .....	82
Memory .....	82
Antikrøll .....	83
Vann-avkjøling.....	83
St.by.modus display/led .....	83
Startforvalg.....	84
Programnavn .....	84
Visning av parametere .....	84
Vann Forvask .....	84
Vann Hovedvask .....	85
Vann første skylling .....	85
Vann siste skylling .....	85
Lavt vanntrykk.....	85
Nivåsensor.....	85
Forvarsling vaskemidler .....	86
Nivå Koke-/Kulørt .....	86
Nivå Lettstelt.....	86
Temperatur For-vask Koke/Kulørt .....	86
Vasketid Forvask.....	86
Vasketid Koke/Kulørt.....	86
Vasketid Lettstelt.....	86
Forskylling Koke-/Kulørt .....	87
Forskylling Lettstelt .....	87
Forvask Koke/ Kulørt/Lettstelt.....	87
Skyllinger Koke/Kulørt.....	87
Skyllinger Lettstelt.....	87
Desinfeksjonsskylling.....	87
Program-pakker .....	87

---

Kode des. program .....	88
Temperatursenkning.....	88
Mengde-automatikk.....	88
CapDosing.....	88
Antikrøll med damp .....	88
Hygiene .....	88
Automatisk dosering.....	88
Justeringsverdi dosering 1-6 .....	89
Valg KOM-modul.....	89
Tilgjengelighet Miele's digitale produkter .....	89
WiFi/LAN .....	89
Nettverkstid.....	90
Toppbelast-ningssignal.....	91
Forhindre toppbelastning.....	91
Remote.....	91
RemoteUpdate .....	91
SmartGrid.....	92
LP ren-gjøring.....	92
Rettslig informasjon .....	92
Opphavsretter og lisenser for betjenings- og styringsprogramvare .....	92
Betalingsautomat .....	93
Innstillinger for betalingsautomater .....	93
Tilbakemeldings-signal bet.system .....	93
Angrefrist bet. syst. ....	94
Gratis pro-grammer.....	94
Slette betal. signal .....	94
Signaltid betaling .....	94

### Retur og gjenvinning av emballasjen

Emballasjen benyttes til håndtering og beskytter produktet mot transport-skader. Emballasjematerialene er valgt med sikte på miljøvennlighet og avfallsbehandling og kan derfor generelt gjenvinnes.

Gjenvinning av emballasjen til materialkretsløpet medfører besparelser av råstoffer. Benytt deg av materialspesifikke gjenvinningsstasjoner og returmøstigheter. Miele-forhandleren tar transportemballasjen i retur.

### Retur og gjenvinning av det gamle produktet

Elektriske og elektroniske produkter inneholder ofte verdifulle materialer. De inneholder imidlertid også skadelige stoffer, blandinger og komponenter, som har vært nødvendige for produktets funksjon og sikkerhet. I restavfallet eller ved feil behandling kan disse stoffene være helseskadelige og skade miljøet. Kast derfor aldri produktene som restavfall.



Benytt i stedet de offentlige returpunktene for innlevering og gjenvinning av slike produkter. Produktene kan leveres gratis til kommunale gjenvinningsstasjoner, forhandlere av tilsvarende produkter eller til Miele. For mer informasjon, se [www.miele.no](http://www.miele.no). Du er selv juridisk ansvarlig for å slette personlige data som måtte befinne seg i de gamle produktene. Du er rettslig forpliktet til å ta ut gamle batterier, akkumulatører og lamper som ikke sitter fast i produktet, og som kan tas ut uten at de blir ødelagt. Ta dem med til et egnet returpunkt, der de kan leveres gratis. Sørg for at produktet oppbevares utilgjengelig for barn til det kjøres bort.

Denne vaskemaskinen oppfyller de påbudte sikkerhetskravene. Bruk som ikke er forskriftsmessig, kan imidlertid føre til skader på personer og gjenstander.

Les bruksanvisningen nøye før du begynner å bruke vaskemaskinen. Den gir viktige opplysninger om innbygging, sikkerhet, bruk og vedlikehold. Du beskytter deg selv og unngår skader på vaskemaskinen.

I henhold til internasjonal standard IEC 60335-1 ber Miele uttrykkelig om at kapittelet om installasjon av vaskemaskinen samt sikkerhetshenvisninger og advarsler må leses nøye og følges.

Miele kan ikke gjøres ansvarlig for skader som skyldes at disse henvisningene ikke blir fulgt.

Ta vare på bruksanvisningen og gi den videre til en eventuell senere eier.

Dersom flere personer skal læres opp i bruk av vaskemaskinen, sørg for at sikkerhetsreglene er tilgjengelige, og/eller at personene gjøres kjent med dem.

### Forskriftsmessig bruk

- ▶ Vaskemaskinen er utelukkende bestemt for vask av tekstiler som i følge produsentens vaskeanvisning, er maskinvaskbare. Annen bruk kan innebære fare. Produsenten er ikke ansvarlig for skader som skyldes annen bruk enn vaskemaskinen er bestemt for, eller feil betjening.
- ▶ Vaskemaskinen skal brukes som beskrevet i bruksanvisningen, vedlikeholdes jevnlig og kontrolleres at den fungerer slik den skal.
- ▶ Denne vaskemaskinen er ikke beregnet for utendørs bruk.
- ▶ Denne vaskemaskinen kan også brukes på offentlige områder.
- ▶ Personer, som på grunn av sin psykiske eller fysiske tilstand eller pga. sin uerfarenhet eller uvitenhet ikke er i stand til å betjene vaskemaskinen på en sikker måte, må ikke bruke denne vaskemaskinen uten tilsyn eller veiledning fra en ansvarlig person.
- ▶ Barn under 8 år må holdes vekk fra vaskemaskinen, med mindre de er under konstant tilsyn.
- ▶ Barn over 8 år, får bare betjene vaskemaskinen uten tilsyn, dersom vaskemaskinens funksjon er forklart slik, at de kan betjene den på en sikker måte. Barn må kunne se og forstå mulige farer ved feil betjening.
- ▶ Barn må ikke rengjøre eller vedlikeholde vaskemaskinen uten tilsyn.

## Sikkerhetsregler og advarsler

---

▶ Hold øye med barn som befinner seg i nærheten av vaskemaskinen. Ikke la barn leke med vaskemaskinen.

▶ Desinfeksjonsprogrammer må ikke avbrytes, ellers kan desinfeksjonsresultatet bli redusert. Driftslederen må sikre desinfeksjonsstandarden for både termiske og kjemotermiske prosesser ved hjelp av rutinemessige kontroller.

### Teknisk sikkerhet

▶ Kontroller at vaskemaskinen ikke har ytre, synlige skader før den stilles opp. En skadet vaskemaskin må ikke stilles opp eller tas i bruk.

▶ Sikkerheten for det elektriske anlegget i vaskemaskinen garanteres kun hvis maskinen kobles til et forskriftsmessig installert jordings-system.

Det er meget viktig at denne grunnleggende sikkerhetsforutsetningen kontrolleres. I tvilstilfeller bør fagfolk kontrollere bygningsinstallasjonen. Miele kan ikke gjøres ansvarlig for skader som skyldes manglende eller brutt jordledning.

▶ Hvis ukyndige reparerer maskinen, kan brukeren utsettes for fare, som Miele ikke kan ta ansvaret for. Reparasjoner må bare utføres av fagfolk som er autorisert av Miele, ellers gjelder ikke noe garanti-ansvar ved påfølgende skader.

▶ Det må ikke foretas endringer på vaskemaskinen uten uttrykkelig tillatelse fra Miele.

▶ Ved feil eller ved rengjøring og stell, er maskinen koblet fra el-nettet bare når:

- støpselet er dratt ut eller
- sikringen(e) i bygningsinstallasjonen er koblet ut, eller
- skrusikringen(e) i bygningsinstallasjonen er skrudd helt ut.

Se også kapittel «Installasjon», avsnitt «Elektrotilkobling».

▶ Hvis tilkoblingsledningen blir skadet, må den skiftes ut av fagfolk som er autorisert av Miele, for å unngå at brukeren utsettes for fare.

▶ Vaskemaskinen skal bare kobles til vannforsyningen med et slangesett av nyere dato. Gamle slangesett må ikke brukes om igjen. Kontroller slangesettene med jevne mellomrom. Da kan du skifte dem ut i tide, og unngå vannskader.

▶ Defekte deler skal kun erstattes av originale reservedeler fra Miele. Kun ved bruk av disse delene kan Miele garantere at de sikkerhetskravene som stilles til maskinene, blir oppfylt.



## Sikkerhetsregler og advarsler

---

- ▶ Av sikkerhetsgrunner må du ikke bruke skjøtekabler, flerveis-stikkontakter eller lignende (brannfare på grunn av overoppheting).
- ▶ For disse vaskemaskinene gjelder forskriftene i henhold til Maskindirektivet 2006/42/EF. Det anbefales å gjennomføre årlig kontroll iht. forskriftene i Maskindirektivet. Kontrollboken som du trenger til kontrolldokumentasjonen, kan skaffes via Mielees serviceavdeling.
- ▶ Installeringsen av denne maskinen er beregnet for fastlandsdrift. For installering på ikke-stasjonære oppstillingssteder er det nødvendig å ta ekstra forholdsregler tilpasset oppstillingsstedet. Ansvar for denne installeringen er pålagt installatøren / montøren.
- ▶ Følg anvisningene i kapitlene «Installasjon» og «Tekniske data».
- ▶ Støpselet må være tilgjengelig til enhver tid, slik at vaskemaskinen kan kobles fra strømforsyningen.
- ▶ Hvis produktet skal være fast tilkoblet, må det på installasjonsstedet være en flerpolet skillebryter som er tilgjengelig til enhver tid, slik at vaskemaskinen kan kobles fra strømforsyningen.
- ▶ Pga. spesielle krav (f.eks. når det gjelder temperatur, fuktighet, kjemisk stabilitet, slitestyrke og vibrasjon), er vaskemaskinen utstyrt med en spesial-lyspære. Denne lyspæren skal kun brukes til det den er bestemt for. Lyspæren er ikke egnet for rombelysning. Den skal kun skiftes ut av fagfolk som er autorisert av Miele eller av Mielees serviceavdeling.  
Denne vaskemaskinen inneholder 1 lyskilder i energieffektivitetsklasse G.
- ▶ Midlertidig eller permanent drift på et selvforsynt energiforsynings-system eller et energiforsyningssystem som ikke er synkronisert med strømforsyningen (som f.eks. øynettverk, backup-systemer), er mulig. Forutsetning for drift er at energiforsyningssystemet overholder retningslinjene i NEK EN 50160 eller tilsvarende.  
Funksjon og drift av sikkerhetstiltakene i bygningsinstallasjonen og i dette Miele-produktet må også sikres ved drift av øynettverk, eller ved drift som ikke er synkronisert med strømforsyningen, eventuelt erstattes av likeverdige tiltak i installasjonen. Eksempelvis som beskrevet i den aktuelle publiseringen av NEK EN 5272-2 / VDE-AR-E 2510-2.
- ▶ Hvis vaskemaskinen ikke repareres av servicefolk som er autorisert av Miele, tapes krav i forbindelse med garanti.

# Sikkerhetsregler og advarsler

---

## Forskriftsmessig bruk

- ▶ Maks. tekstilmengde er 7,0 kg tørre tekstiler. Programmer med mindre tekstilmengder finner du i kapitlet «Programoversikt».
- ▶ Vaskemaskinen må ikke plasseres i rom hvor det er fare for frost. Frosne slanger kan sprekke eller revne. Elektronikken kan bli mindre pålitelig ved temperaturer under frysepunktet.
- ▶ Fjern vaskemaskinens transportsikringer på baksiden av maskinen før igangsetting (se kapittel «Installasjon», avsnitt «Fjerne transportsikringen»). Ved sentrifugering kan en transportsikring som ikke er fjernet, føre til skader på maskinen og møbler/maskiner i nærheten.
- ▶ Steng vannkranen ved lengre fravær (f.eks. ferie), spesielt hvis det ikke er sluk i gulvet i nærheten av maskinen.
- ▶ Fare for oversvømmelse! Hvis du henger avløpsslangen i en vaskeskum, kontroller at vannet renner raskt nok unna. Sikre slangen slik at den ikke kan gli ned. Vannets tilbakeslagskraft kan presse en usikret slange ut av kummen.
- ▶ Pass på at ingen fremmedlegemer (f.eks. spiker, nåler, mynter, binders) kommer med i vasken. Fremmedlegemer kan skade maskindeler (f.eks. vaskebeholder, trommel), som igjen kan forårsake skader på tekstilene.
- ▶ Ved riktig vaskemiddeldosering er det ikke nødvendig å avkalke vaskemaskinen. Hvis avkalking skulle bli nødvendig, bruk et spesielt avkalkingsmiddel med korrosjonsbeskyttelse. Det spesielle avkalkingsmiddelet kan skaffes via Miele-forhandleren eller Miele serviceavdeling. Følg bruksanvisningen for avkalkingsmiddelet nøye.
- ▶ For tekstiler som har vært behandlet med løsemiddelholdige rengjøringsmidler, må det kontrolleres om tekstilene kan klargjøres i vaskemaskinen. Testkriteriene er faresetningene, produktenes miljøvennlighet og andre opplysninger.
- ▶ Bruk ikke løsemiddelholdige rengjøringsmidler (f.eks. vaskebensin) i maskinen! Maskindeler kan bli skadet og det kan oppstå giftige damper. Brann- og eksplosjonsfare.
- ▶ Du må ikke oppbevare eller bruke bensin, olje eller andre lett antennelige stoffer i nærheten av vaskemaskinen. Brann- og eksplosjonsfare
- ▶ Fargemidler må være egnet for bruk i vaskemaskinen. Følg produsentens bruksanvisning nøye.

## Sikkerhetsregler og advarsler

---

- ▶ Avfargingsmidler kan føre til korrosjon på grunn av sine svovelholdige forbindelser. Avfargingsmidler må ikke brukes i vaskemaskinen.
- ▶ Unngå kontakt med flytende klor- eller natriumhypoklorittholdige rengjørings- og desinfeksjonsmidler på ståloverflatene (front, deksel, kabinett). Disse midlene kan føre til korrosjon på stålet. Aggressive klordamper kan også forårsake korrosjon. Åpnede beholdere med disse midlene må ikke oppbevares i nærheten av maskinen.
- ▶ Ikke bruk høytrykksspyler eller vannslange for å rengjøre vaskemaskinen.
- ▶ Følg produsentens anvisninger ved bruk og kombinasjon av vaskeforsterkere og spesialprodukter. Bruk bare midlene til det produsenten anbefaler, for å unngå materiellskader og kraftige kjemiske reaksjoner
- ▶ Hvis du får vaskemiddel i øynene, skylk straks grundig med rikelig mengder lunkent vann. Ved svelging: Kontakt umiddelbart en lege. Personer med skader på huden eller ømfintlig hud bør unngå kontakt med vaskemiddelet.
- ▶ Hvis du legger inn flere tekstiler eller tar ut tekstiler under hovedvask, kan du komme i kontakt med vaskemiddel, spesielt når vaskemiddelet doseres eksternt. Vær forsiktig når du tar hånden inn i trommelen. Hvis huden din kommer i kontakt med vaskevannet, skylk straks av vaskevannet med lunkent vann.

### Tilbehør

- ▶ Bruk kun originalt tilbehør fra Miele. Hvis andre deler monteres i eller til maskinen, tapes krav i forbindelse med garanti og/eller produktansvar.
- ▶ Mielees tørketromler og vaskemaskiner kan oppstilles i en vask-tørksøyle. Da trenger du en Miele-mellomsats, som er tilgjengelig som ekstrautstyr. Vær oppmerksom på at mellomsatsen både må passe til Mielees tørketrommel og Mielees vaskemaskin.
- ▶ Sørg for at Miele-sokkelen, som er å få kjøpt som ekstrautstyr, passer til denne vaskemaskinen.
- ▶ Miele gir opp til 15 år, men minst 10 år leveringsgaranti for viktige reservedeler etter endt produksjon av vaskemaskinen.

Miele kan ikke gjøres ansvarlig for skader som skyldes at sikkerhetsreglene og advarslene ikke blir fulgt.

# Betjening av vaskemaskinen

## Betjeningspanel

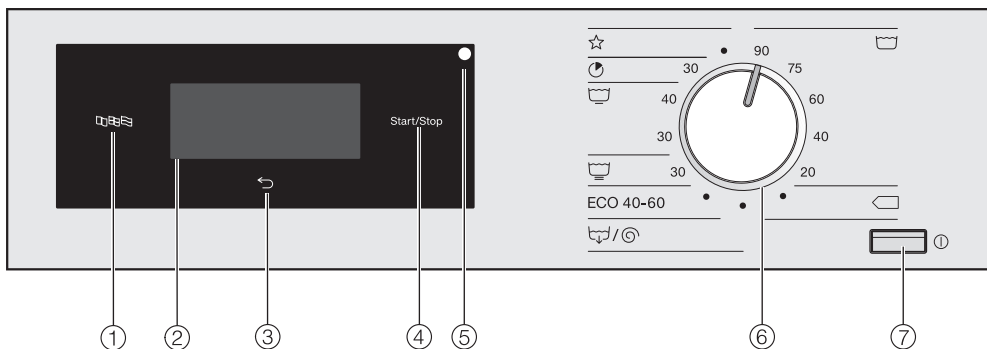

- ① **Sensortast språk**   
For valg av aktuelt betjeningsspråk.  
Etter programslutt vises standard språk igjen.
- ② **Touchdisplay med sensortaster**  
Viser valgt program.  
Med sensortastene i touchdisplayet velger du programinnstillingene.
- ③ **Sensortast tilbake**   
Går ett skritt tilbake i menyen.
- ④ **Sensortast Start/Stop**  
Starter det valgte programmet og avbryter et program som er startet.
- ⑤ **Optisk grensesnitt**  
For service.
- ⑥ **Programvelger**  
For å velge vaskeprogrammer.  
Programvelgeren kan dreies til høyre og venstre.
- ⑦ **Tast**   
For inn- og utkobling av vaskemaskinen.  
Vaskemaskinen kobler seg automatisk ut for å spare energi. Utkoblingen skjer 15 minutter etter programslutt/antirøll eller etter innkobling, i de tilfellene maskinen ikke har blitt betjent etterpå.

## Symboler på betjeningspanelet

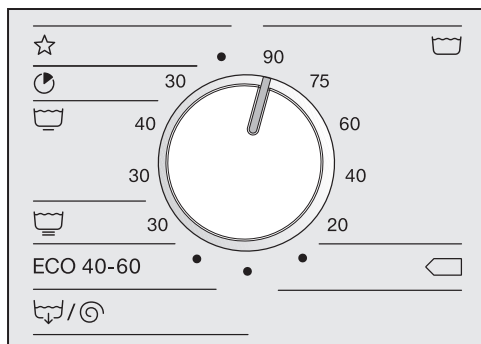

**Koke-/Kulørtvask**



**Bomull** <40°C/<60°C



**Spesialprogrammer**



**Ekspress**



**Lettstelt**



**Finvask**

ECO 40-60

**Bomull ECO 40-60**



**Pumpe/Sentrifugering**

# Betjening av vaskemaskinen

---

## Symboler i displayet



**Temperatur:** Med sensortasten *Temperatur* kan du stille inn temperaturen i vaskeprogrammet.



**Sentrifugehastighet:** Med sensortasten *Sentrifugehastighet* kan du stille inn sentrifugehastigheten i vaskeprogrammet.



**Tillegg:** Med sensortasten *Tillegg* kan du velge flere tillegg til et vaskeprogram.



**Forvask:** Med sensortasten *Forvask* kan du velge tillegget *Forvask* i et vaskeprogram.



**Antikrøll med damp:** Med sensortasten *Antikrøll med damp* kan du velge tillegget *Antikrøll med damp* i et vaskeprogram.



**Skylling +:** Med sensortasten *Skylling +* kan du velge en ekstra skylling i et vaskeprogram.



**Flere valg:** Med sensortasten *Flere valg* kan du stille inn flere «opsjoner».



**CapDosing:** Med sensortasten *CapDosing* kan du velge vaskemiddel-dosering med en kapsel.



**Superbrukernivå:** Med sensortasten *Superbrukernivå* kan du endre vaskemaskinens innstillinger.



**Startforvalg:** Med sensortasten *Startforvalg* kan du stille inn starttiden til et vaskeprogram ...





... eller sluttiden



... eller tid til programstart.

## Sensortaster og touchdisplay med sensortaster

Sensortastene ,  og *Start/Stop* samt sensortastene i displayet reagerer på fingerkontakt. Hver berøring bekreftes med en tastetone. Lydstyrken til tastetonen kan stilles inn eller kobles ut (se kapittel «Superbrukernivå»).

Betjeningsfeltet med sensortastene og touchdisplayet kan bli ripet av spisse eller skarpe gjenstander, f.eks. spiker, blyanter osv.

Betjeningsfeltet må kun berøres med fingrene.

## Basismeny

Et vaskeprogrammes basismeny viser forskjellige verdier, avhengig av program.

For programmer med fast temperaturinnstilling:



- valgt program med innstilt temperatur
- programtid
- sentrifugehastigheten som er stilt inn
- tilleggene som kan velges
- flere opsjoner og innstillinger som kan velges i superbrukernivå

For programmer med variabel temperaturinnstilling:

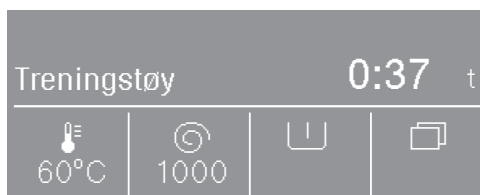

- valgt program
- programtid
- den innstilte temperaturen
- sentrifugehastigheten som er stilt inn
- tilleggene som kan velges
- flere opsjoner og innstillinger som kan velges i superbrukernivå

# Betjening av vaskemaskinen

## Betjeningseksempler

### Valglister

Pilene  $\wedge$  og  $\vee$  til høyre i displayet angir at det finnes en liste over valgmuligheter.

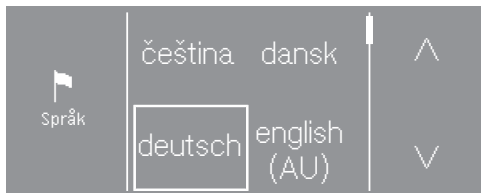

Ved å berøre sensortasten  $\vee$  flytter valglisten seg nedover. Ved å berøre sensortasten  $\wedge$  flytter valglisten seg oppover.

Scrollbaren viser at det følger flere valgmuligheter.

Den aktuelle verdien som er valgt, markeres av en ramme.

Velg ønsket verdi ved å berøre den.

### Enkelt valg

Når du ikke kan se noen piler, begrenses valget til viste verdier.

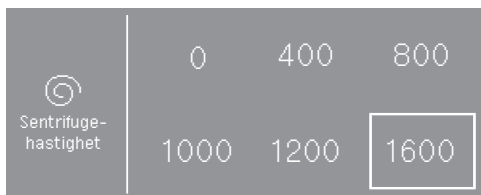

Den aktuelle verdien som er valgt, markeres av en ramme.

Velg ønsket verdi ved å berøre den.

### Innstilling av tallverdier

For å endre en tallverdi, bruk pilene  $\wedge$  og  $\vee$  over eller under sifferet du skal endre.

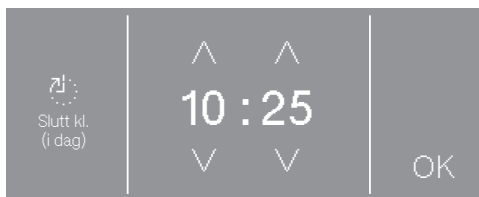

Berør pilene  $\wedge$  og  $\vee$  og bekreft med sensortasten *OK*.

### Gå ut av en undermeny

Du går ut av undermenyen ved valg av sensortasten tilbake  $\leftarrow$ .

Dersom du velger en verdi i undermenyen og ikke bekrefter den med *OK*, forkastes verdien med sensortasten  $\leftarrow$ .



⚠ Skader som følge av feil oppstilling og tilkobling.  
Feil oppstilling og tilkobling av vaskemaskinen kan føre til alvorlige materiellskader.  
Se kapittel «Installasjon».

## Tømme trommelen

I trommelen kan det ligge en U-bøy (avtagbar) for avløpslangen og/eller monteringsmateriell.

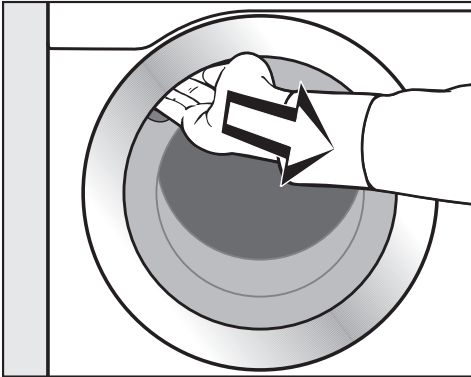

- Åpne døren.
- Ta ut U-bøyen og monteringsmateriell.
- Sving døren lett igjen.

## Slå på vaskemaskinen

- Trykk på tasten ⏪.

Velkomstbildet vises.

Ved første igangsetting fastsettes innstillingene for daglig drift av vaskemaskinen. Noen innstillinger kan kun endres i forbindelse med første igangsetting. Etter den tid kan de kun endres av Miele's serviceavdeling eller annet Miele-autorisert personell.  
Fullfør første igangsetting.

I tillegg er innstillingene beskrevet i kapittelet «Superbrukernivå».

**Tips:** Under første igangsetting kan du gå tilbake til forrige skjermbilde hvis du ønsker å korrigere en inntasting du tidligere har foretatt.

- Berør sensortasten ⏪ for å gå tilbake til forrige skjermbilde.

## Første igangsetting

### Innstilling av displayspråk

Du blir bedt om å stille inn displayspråk. Du kan når som helst endre språket (se kapittel «Superbrukernivå», avsnitt «Språk»).

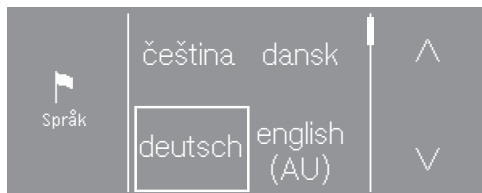

- Berør sensortasten  $\wedge$  eller  $\vee$ , til ønsket språk vises i displayet.
- Berør sensortasten for ønsket språk.

Valgt språk er markert med en ramme og displayet skifter til neste innstilling.

### Henvising til eksterne enheter

Det vises en henvising til ekstern hardware.

- Bekreft med sensortasten OK.

Før første igangsetting må du koble til XCI-boksen eller adapteren eller skyve inn en kommunikasjonsmodul i modulsjakt. Vaskemaskinen må være koblet fra el-nettet. Først etter dette kan du starte igangsettingen.

### Innstilling av lysstyrken i displayet

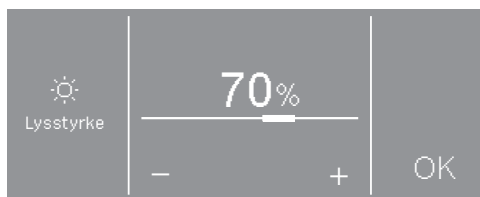

- Still inn ønsket lysstyrke med sensortastene - og + bekreft med sensortasten OK.

Displayet skifter til neste innstilling.

### Bekreft visning av klokkeslett



- Berør sensortasten ja eller nei.

Hvis du velger ja, hoppes det over innstillingen Klokkeslett.

Hvis du velger nei, skifter displayet til innstillingen Klokkeslett.

## Innstilling av klokkeslett

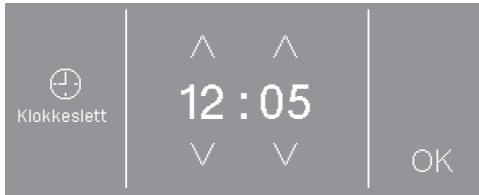

- Still inn klokkeslett med sensortastene  $\nabla$  og  $\wedge$  og bekreft med sensortasten *OK*.

Displayet skifter til neste innstilling.

## Velge programpakker

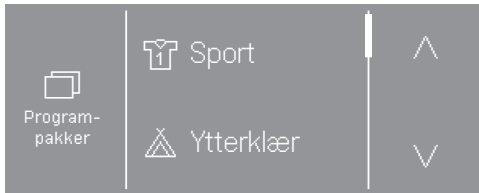

- Berør sensortasten  $\wedge$  eller  $\nabla$ , til ønsket programpakke vises i displayet.

- Berør programpakkens sensortast.

Displayet viser pakkens programmer.

De aktiverte programmene er markert med en ramme.

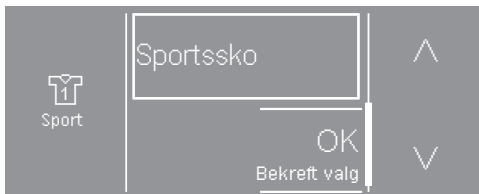

- Berør sensortasten til programmene.

Programmene aktiveres (ramme) eller deaktiveres (ingen ramme).

- Bekreft med sensortasten *OK*.

Displayet skifter tilbake til visning av programpakker.



- Velg flere programpakker eller bekreft valget med sensortasten *Videre*.

Displayet skifter til neste innstilling.

## Første igangsetting

### Slå på automatisk dosering

Den automatiske doseringen kan aktiveres ved bruk av XCI-boks eller KOM-modul.

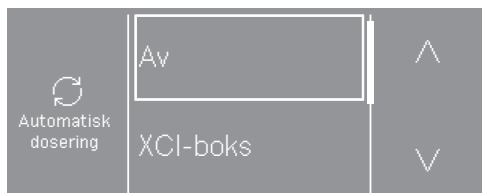

- Berør sensortasten ^ eller v, til ønsket opsjon vises i displayet.
- Berør sensortasten til opsjonen.
- Berør sensortasten Av hvis du ikke vil slå på automatisk dosering.

Displayet skifter til neste innstilling.

### Installering av betalingsautomat

Hvis du vil installere en betalingsautomat, les kapittelet «Superbruker-nivå», avsnitt «Betalingsautomat».

Hvis du ikke ønsker å installere en betalingsautomat, kan du hoppe over installering av betalingsautomat.



- Berør sensortasten Ingen betalings-automat.

Displayet skifter til neste innstilling.

### Valg av vanninntak forvask



- Berør sensortasten kaldt, når vaske-maskinen kun skal være tilkoblet kaldtvann, eller varmt, når vaske-maskinen skal være tilkoblet kaldt- og varmtvann.

Displayet skifter til neste innstilling.

### Valg av vanninntak hovedvask



- Berør sensortasten kaldt, når vaske-maskinen kun skal være tilkoblet kaldtvann, eller varmt, når vaske-maskinen skal være tilkoblet kaldt- og varmtvann.

Displayet viser mer informasjon.

## Fjerning av transportsikringen

Displayet minner deg på at transportsikringen må fjernes.

 Skader som kan oppstå dersom transportsikringen ikke er fjernet. En transportsikring som ikke er fjernet, kan føre til skader på vaskemaskinen og møbler/maskiner i nærheten. Fjern transportsikringen som beskrevet i kapittel «Installasjon».

- Bekreft at du har fjernet transportsikringen ved å trykke på sensortasten *OK*.

I displayet vises meldingen: Start programmet «Igangsetting» uten tekstiler i maskinen for å avslutte igangsettingen.

- Bekreft meldingen med sensortasten *OK*.

## Avslutte igangsettingen

For å avslutte igangsettingen må igangsettingsprogrammet startes uten tekstiler og vaskemiddel.

Hvis strømmen brytes (f.eks. ved utkobling med tasten ) , kan første igangsetting gjennomføres en gang til. Når igangsettingsprogrammet er gjennomført, kan ikke første igangsetting gjennomføres lenger.

- Skru opp vannkranene.
- Berør den blinkende sensortasten *Start/Stop*.
- Når programmet er ferdig, slår du av vaskemaskinen, så slår du den på igjen etter kort tid.

Første igangsetting er avsluttet.

# Miljøvennlig vask

---

## Energi- og vannforbruk

- Vask maksimal tekstilmengde for hvert enkelt vaskeprogram. Da er energi- og vannforbruket lavest, tekstilmengden sett under ett.
- Programmer som har et effektivt energi- og vannforbruk, har som regel lengre programtid. Ved å forlenge programtiden kan det samme vaskeresultatet oppnås ved lavere vasketemperatur.

For eksempel har programmet *ECO 40-60* en lengre programtid enn programmet *Koke-/Kulørtvask 40 °C* eller *60 °C*. Programmet *ECO 40-60* har likevel et mer effektivt energi- og vannforbruk.

- Bruk programmet *Express* for mindre tøymengder som er lite skitne.
- Moderne vaskemidler gjør det mulig å vaske på lave temperaturer (f.eks. 20 °C). Bruk tilsvarende temperaturinnstillinger for å spare energi.
- Ved vask på lave temperaturer og/eller med flytende vaskemidler er det fare for bakterie- og luktdannelse i vaskemaskinen. For god hygiene i vaskemaskinen anbefales det å starte et vaskeprogram med en temperatur på over 60 °C av og til.

## Vaskemiddelforbruk

- Bruk maksimalt så mye vaskemiddel som angitt på vaskemiddelpakken.
- Ta hensyn til hvor skitne tekstilene er ved dosering.
- Reduser vaskemiddelmengden for mindre tekstilmengder (ca. 1/3 mindre vaskemiddel ved halv mengde).

## Henvising for etterfølgende maskinell tørking

Valgt sentrifugehastighet påvirker restfuktigheten til tøyet og støynivået til vaskemaskinen.

Jo høyere sentrifugehastighet, jo mindre restfuktighet i tøyet. Imidlertid stiger støynivået til vaskemaskinen.

For å spare energi ved tørkingen: velg så høy sentrifugehastighet som mulig for hvert enkelt vaskeprogram.

# 1. Klargjør tekstilene

## Tøm lommene

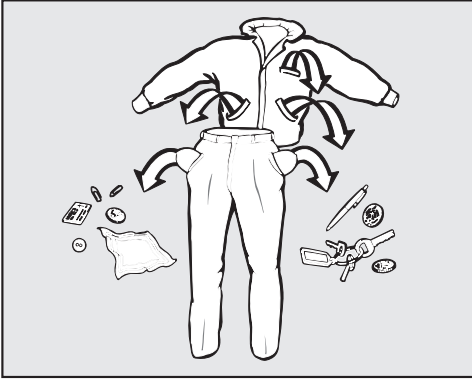

- Tøm lommene.

⚠ Skader pga. fremmedlegemer. Spiker, mynter, binders osv. kan skade tekstiler og maskindeler. Kontroller tekstilene før vask, og fjern ev. fremmedlegemer.

## Sorter tekstilene

- Sorter tekstilene etter farger og etter symbolene på vedlikeholdsetiketten.

## Forbehandle flekker

- Fjern eventuelle flekker på tekstilene før vask. Tørk lett på flekken med en klut som ikke farger (av).

⚠ Skader pga. løsemiddelholdige rengjøringsmidler. Vaskebensin, flekkfjerner osv. kan skade kunststoffdeler. Hvis du behandler tekstilene med slike midler, pass på at kunststoffdeler i/på maskinen ikke kommer i kontakt med disse.

⚠ Eksplosjonsfare pga. løsemiddelholdige rengjøringsmidler. Ved bruk av løsemiddelholdige rengjøringsmidler kan det oppstå en eksplosiv blanding. Ikke bruk løsemiddelholdige rengjøringsmidler i vaskemaskinen.

## Generelle tips

- Ikke vask tekstiler som er merket med **Tåler ikke vask** (☒).
- Gardiner: Fjern gardinkroker og blybånd eller legg gardinene i en vaskepose.
- BHer: Sy fast eller ta ut løse bøyer.
- Vreng tekstilene hvis tekstilprodusenten anbefaler det.
- Lukk glidelåser, borrelåser og heker.
- Knapp eller knyt igjen dynetrekk og putevar, slik at ikke små plagg havner inni dem.
- Flere tips finner du i kapittelet «Programoversikt».

## 2. Innlegging av tekstilene

### Åpne døren

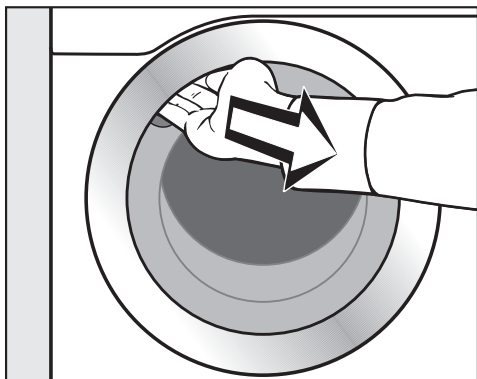

- Ta tak i håndtaket for å åpne døren.

Kontroller at det ikke er fremmedlegemer i trommelen før du legger inn tekstilene.

- Brett ut tekstilene og legg dem løst inn i trommelen.

Tekstiler i forskjellige størrelser forsterker vaskeeffekten og fordeler seg bedre under sentrifugeringen.

Ved maksimal tekstilmengde er energi- og vannforbruket lavest, tekstilmengden sett under ett. En overfylling reduserer vaskeresultatet og øker krøll-dannelsen.

### Lukke døren

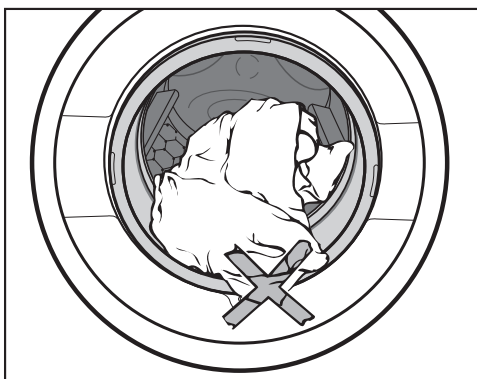

- Pass på at tekstiler ikke blir klemt fast mellom døren og dørbelgen.

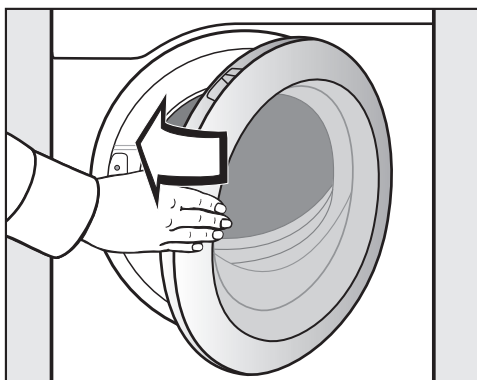

- Sving døren lett igjen.



## 3. Velge program

### Slå på vaskemaskinen

- Trykk på tasten .

Trommelbelysningen kobles inn.

Trommelbelysningen slukker automatisk etter 5 minutter eller etter programstart.

### Programvalg

#### Velge standardprogrammer med programvelgeren

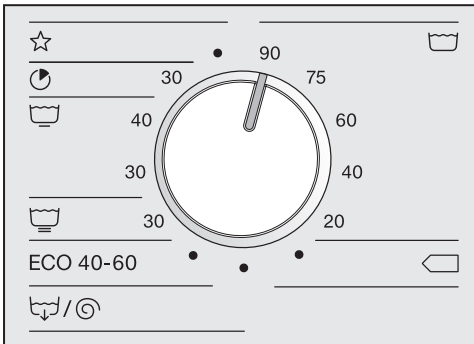

- Still programvelgeren på ønsket program.

I displayet vises valgt program. Deretter skifter displayet til programmets basismeny.

#### Velge spesialprogrammer via programvelgerinnstillingen

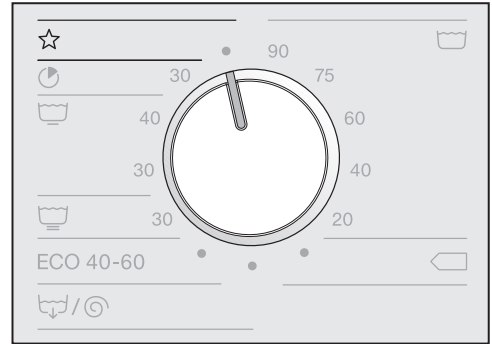

- Drei programvelgeren til programvelgerposisjon .

I displayet kan du velge ønsket program.



- Berør sensortasten , til ønsket program vises i displayet.
- Berør sensortasten til programmet.

I displayet vises programmets basismeny.

## 4. Valg av programinnstillinger

### Valg av temperatur

For noen programmer kan du endre den forhåndsinnstilte temperaturen.

- Berør sensortasten *Temperatur* .

I displayet vises:

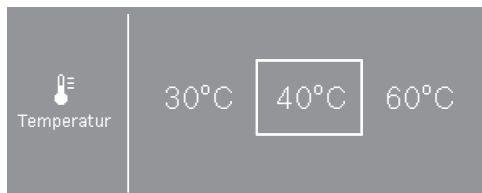

- Velg ønsket temperatur.

Valgt temperatur er markert med en ramme.

### Velg sentrifugehastighet

Du kan endre den forhåndsinnstilte sentrifugehastigheten.

- Berør sensortasten *Sentrifugehastighet* .

I displayet vises:

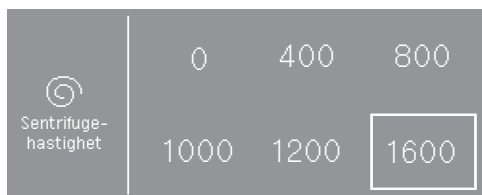

- Velg ønsket sentrifugehastighet.

Valgt sentrifugehastighet er markert med en ramme.

### Velge tillegg

Du kan velge tillegg til et vaskeprogram.

For noen programmer tilbys et tillegg direkte i basismenyen.

- Berør tilleggets sensortast og tillegget blir aktivert.

For noen programmer blir tilleggene valgt via undermenyen *Tillegg*.

- Berør sensortasten *Tillegg* .

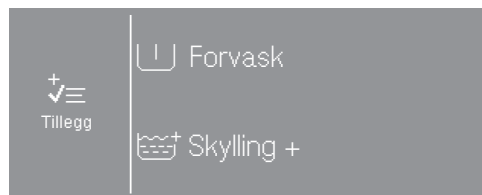

- Velg ett eller to av de tilbudte tilleggene etter hverandre.

Ikke alle tillegg kan velges for alle vaskeprogrammer. Når et tillegg ikke blir tilbudt, er det heller ikke tillatt for dette vaskeprogrammet.

## 4. Valg av programinnstillinger

### Valg av flere opsjoner

Du kan aktivere kapseldosering, velge startforvalgstid eller endre innstillingene i vaskemaskinen.

- Berør sensortasten .

I displayet vises:

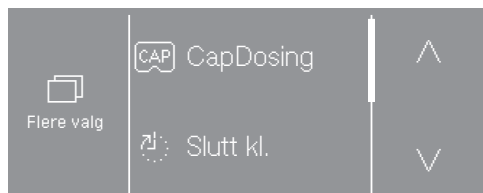

- Velg ønsket opsjon.

Displayet skifter til undermenyen til den valgte opsjonen.

I noen programmer er det ikke mulig å velge *Startforvalg* og *CapDosing*.

## 5. Tilsetting av vaskemiddel

Det er forskjellige måter å tilsette vaskemiddel på.

### Vaskemiddelbeholder

Du kan bruke alle vaskemidler, som er beregnet for vaskemaskiner.

### Vaskemiddeldosering

Følg anvisningene fra vaskemiddelprodusenten ved dosering.

Overdosering fører til økt skumdannelse.

Unngå overdosering.

Doseringen er avhengig av:

- Tekstilmengden
- Hvor skitne tekstilene er
- Vannets hardhet

Hardhets-område	Total hardhet i mmol	deutsche Härte °d
bløtt (I)	0-1,5	0-8,4
middels (II)	1,5-2,5	8,4-14
hardt (III)	over 2,5	over 14

Hvis du ikke kjenner vannets hardhetsgrad, kontakt det lokale vannverket.

### Påfylling av vaskemiddel

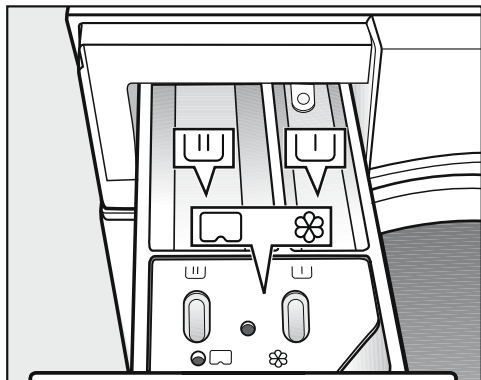

- Trekk ut vaskemiddelbeholderen og fyll vaskemiddelet i kamrene.

┌┐ Vaskemiddel for forvasken (anbefalt inndeling av total vaskemiddelmengde:  $\frac{1}{3}$  i kammer ┌┐ og  $\frac{2}{3}$  i kammer ┌┌┐)

┌┌┐ Vaskemiddel for hovedvask

⊗/ ┌┐ Tøymykner, syntetisk stivelse, flytende stivelse og kapsler

For desinfeksjonsprogrammer kan kamrene ┌┐ og ┌┌┐ fylles med vaskemiddel for hovedvask, når det ikke er valgt forvask.

## 5. Tilsetting av vaskemiddel

### Separat tilsetting av tøymykner eller syntetisk stivelse

- Velg programmet *Ekstra skylling*.
- Endre sentrifugehastigheten hvis nødvendig.

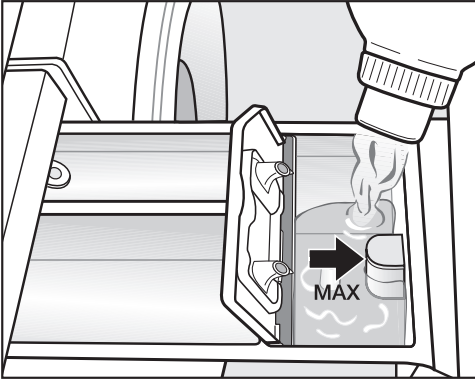

- Fyll tøymykner, syntetisk stivelse eller flytende stivelse i kammer ☼. **Pass på maksimal påfyllingsmengde.**
- Berør tasten *Start/Stop*.

Middelet blir spylt inn med siste skylling. Ved slutten av vaskeprogrammet er det litt restvann i kammer ☼.

### Separat stivelse

- Doser og gjør klar stivelsen som angitt på pakningen.
- Velg programmet *Stivelse*.
- Fyll stivelse i kammer ☼☼.
- Berør tasten *Start/Stop*.

**Tips:** Rengjør vaskemiddelbeholderen, spesielt sugeheverten, etter flere omganger med separat eller automatisk tilsetting av stivelse.

### Avfargings- og fargemidler

⚠ Skader ved avfargingsmiddel. Avfargingsmidler kan føre til korrosjon i vaskemaskinen. Ikke bruk avfargingsmidler i vaskemaskinen.

Fargemidler må være egnet for bruk i vaskemaskinen. Følg produsentens anvisninger.

## 5. Tilsetting av vaskemiddel

### Kapseldosering

Det finnes kapsler med 3 ulike innhold:

- ☼ = Tøyleiemiddel (f.eks. tøy-mykner, impregneringsmiddel)
- ☹ = Additiv (f.eks. vaskemiddelforsterker)
- 💧 = Vaskemiddel (kun for hovedvask)

Det kan kun velges en kapsel per vaskeprogram.

Avhengig av hvilken innstilling du har valgt, blir vaskemiddelet, additivet eller tøyleiemiddelet dosert via kapselen for dette programmet.

En kapsel inneholder alltid riktig mengde for en vaskeomgang.



Kapslene kan kjøpes i Miele's nettbutikk, i Miele's deleavdeling eller hos din Miele-forhandler.

⚠ Helsefare pga. kapsler.

Dersom innholdet i kapslene svelges eller kommer i kontakt med huden kan det medføre helsefare.

Oppbevar kapslene utilgjengelig for barn.

### Innkobling av kapseldosering

- Berør sensortasten *Flere valg* .
- Berør sensortasten *CapDosing* .

I displayet vises de kapselsortene som kan velges til programmet.

- Velg ønsket kapselsort.

Displayet skifter til basismenyen og viser valgt kapsel.

### Innlegging av kapsel

- Åpne vaskemiddelbeholderen.

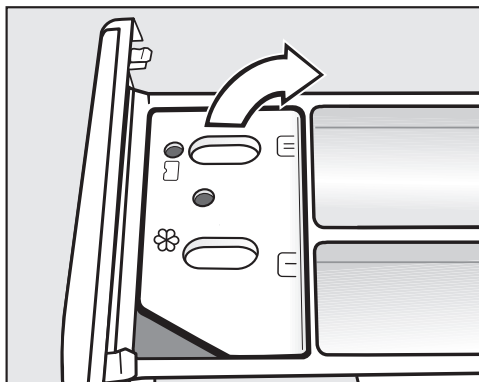

- Åpne lokket til kammer ☼/☹.

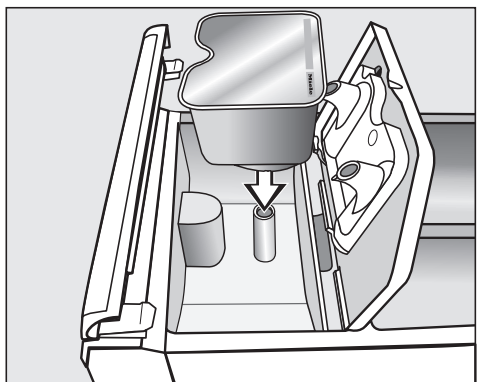

- Trykk kapselen godt fast.

## 5. Tilsetting av vaskemiddel

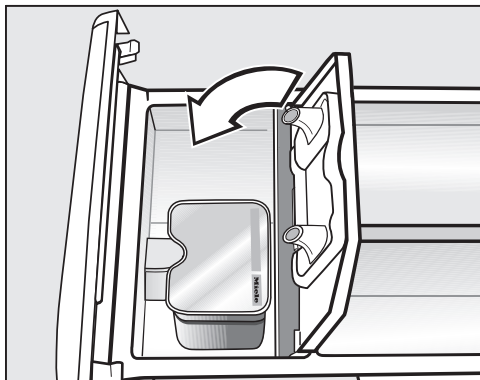

- Lukk lokket og trykk det godt fast.
- Lukk vaskemiddelbeholderen.

Når en kapsel legges i vaskemiddelbeholderen, blir den åpnet. Dersom kapselen fjernes fra vaskemiddelbeholderen, kan derfor innholdet renne ut selv om kapselen er ubrukt. Kast den åpne kapselen.

Innholdet i den enkelte kapselsorten tilsettes til riktig tid i vaskeprogrammet.

Ved kapseldosering skjer vanninntaket i kammer  utelukkende via kapselen.

Ved bruk av en kapsel må du ikke fylle ekstra tøymykner i kammer .

- Fjern den tomme kapselen etter at vaskeprogrammet er avsluttet.

Av tekniske grunner vil det være igjen litt restvann i kapselen.

### Utkobling eller endring av kapseldosering

Utkobling eller endring er bare mulig før programstart.

- Berør sensortasten .
- Velg CapDosing og deaktivert valgt kapselsort.

### Ekstern dosering

Vaskemaskinen er klargjort for tilkobling til et eksternt doseringssystem for vaskemidler. For ekstern dosering trenger du et ombyggingssett som må installeres av Miele-forhandleren eller serviceavdelingen.

## 6. Start av programmet - programslutt

---

### Betalingsautomat/-system

Hvis maskinen er utstyrt med et betalingssystem, legg merke til betalingsoppfordringen i displayet.

Ikke avbryt programmet etter programstart. Ved bruk av en betalingsautomat/-system kan det, avhengig av innstilling, føre til tap av penger.

### Starte program

Så snart et program kan startes, pulserer lyset til sensortasten *Start/Stop*.

- Berør sensortasten *Start/Stop*.

Døren blir låst (symbol ) og vaskeprogrammet starter.

Hvis en startforvalgstid er valgt, vises denne i displayet.

Etter at startforvalgstiden er utløpt eller direkte etter at maskinen er startet, vises programtiden i displayet. I tillegg vises programforløpet i displayet.

**Tips:** Når du berører sensortasten **i**, kan du se temperaturen, sentrifugehastigheten og tilleggene som er stilt inn.

### Programslutt

Under Antikrøll er døren fortsatt låst. Døren kan når som helst låses opp med tasten *Start/Stop*.

### Ta ut tekstilene

- Åpne døren.
- Ta ut tekstilene.

Tekstiler som ikke er tatt ut, kan krympe eller farge over på annet tøy ved neste vask.  
Ta alle tekstilene ut av trommelen.

- Fjern eventuelle fremmedlegemer fra dørbelgen.

**Tips:** La døren stå på gløtt, slik at trommelen kan tørke.





- Slå av vaskemaskinen med tasten .
- Hvis du har brukt kapsler, må disse fjernes fra vaskemiddelbeholderen.

**Tips:** La vaskemiddelbeholderen stå litt åpen, slik at den kan tørke.



Med startforvalg kan du velge tid til programstart eller tidspunkt for programslutt (se kapittel «Superbrukernivå», avsnitt «Startforvalg»).

## Valg av startforvalg

- Berør sensortasten *Flere valg* .
- Velg opsjonen Slutt kl. , Start kl.  eller Start om .
- Still inn timene og minuttene med sensortastene  $\wedge$  og  $\vee$  og bekreft med *OK*.

Angivelsen av minuttene hopper til neste «hele» kvarter og stilles inn i 15-minutters takt.

## Starte startforvalget

- Berør tasten *Start/Stop*.

Døren låses og tiden til programstart står i displayet.

## Endre eller avbryte startforvalg

- Berør sensortasten *Start/Stop*.

I displayet vises:

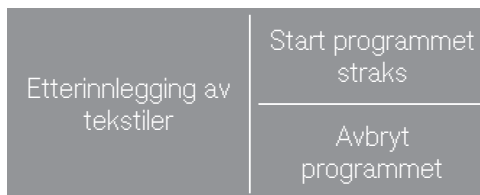

- Berør sensortasten *Start programmet straks*.











Vaskemaskinen starter straks.  
eller

- Berør sensortasten *Avbryt programmet*.

Programstart er avbrutt, lyset til tasten *Start/Stop* pulserer.





# Programoversikt

## Standardprogrammer

 <b>Koke-/Kulørtvask</b> <b>20 °C til 90 °C</b> <b>maksimalt 7,0 kg</b>		
Artikler	Tekstiler av bomull, lin eller blandingsstoffer	
Tips	- Velg en temperatur iht. opplysningene på vedlikeholdsetiketten, vaskemiddelet, tilsmussingsgraden og hygienekravene. - 20 °C program for lett skittent bomullstøy.	
1600 o/min	Tillegg: Forvask 	Skyllinger: 1-5*
 <b>Bomull</b> <b>40°C/60°C</b> <b>maksimalt 7,0 kg</b>		
Artikler	Normalt skitne bomullstekstiler	
Tips	- Når det gjelder energi- og vannforbruk, er denne innstillingen den mest energieffektive for vasking av bomullstekstiler. - Ved  er oppnådd vasketemperatur lavere enn 60 °C.	
1600 o/min	Tillegg: Forvask 	Skyllinger: 2
Testprogram iht. EN 60456 og energimerking iht. EUs direktiv 1061/2010.		
 <b>Ekspress</b> <b>30 °C</b> <b>maksimalt 3,5 kg</b>		
Artikler	Tekstiler av bomull som knapt har vært i bruk eller som bare er såvidt skitne	
1400 o/min	Tillegg: Skylling + 	Skyllinger: 1
 <b>Lettstelt</b> <b>30 °C til 40 °C</b> <b>maksimalt 3,5 kg</b>		
Artikler	Tekstiler med syntetfiber, blandingsstoffer eller lettstelt, appretert bomull	
Tips	- Reduser sluttcentrifugeringshastigheten for tekstiler som krøller lett.	
1200 o/min	Tillegg: Forvask  , Antikrøll med damp 	Skyllinger: 2-4*



\* Antall skyllinger kan endres via superbrukernivå.

## Programoversikt





 <b>Finnvask</b>		<b>30 °C</b>	<b>maksimalt 2,5 kg</b>
Artikler	For ømfintlige tekstiler av syntetfiber, blandingsstoffer, viskose		
Tips	- Velg bort sluttsentrifugeringshastigheten for tekstiler som krøller lett.		
600 o/min	Tillegg: Forvask  , Antikrøll med damp 	Skyllinger: 2	
<b>ECO 40-60</b>		<b>maksimalt 7,0 kg</b>	
Artikler	Normalt skitne bomullstekstiler		
Tips	<ul style="list-style-type: none"> <li>- I en vaskesyklus kan en mengde blandete bomullstekstiler vaskes på temperaturene 40 ° og 60 °C.</li> <li>- Når det gjelder energi- og vannforbruk, er dette programmet det mest energieffektive for vasking av bomullstekstiler.</li> </ul>		
1 600 o/min		Skyllinger: 2	
 <b>Pumpe/Sentrifugering</b>		<b>maksimalt 7,0 kg</b>	
Tips	<ul style="list-style-type: none"> <li>- Ta hensyn til innstilt sentrifugehastighet.</li> <li>- Velg tillegget <i>Skylling +</i> for en forhåndsaktivert skylling.</li> <li>- Bare pumpe: Still sentrifugehastigheten på 0 o/min.</li> </ul>		
1600 o/min	Tillegg: Skylling + 		

# Programoversikt

## Spesialprogrammer

<b>Frotté</b>		<b>40 °C til 60 °C</b>	<b>maksimalt 7,0 kg</b>
Artikler	Håndklær og badekåper av frotté		
Tips	- Bruk et kulørtvaskemiddel for mørke tekstiler.		
1400 o/min	Tillegg: Forvask 	Skyllinger: 2	
<b>Skjorter</b>		<b>20 °C til 60 °C</b>	<b>maksimalt 2,5 kg</b>
Artikler	Skjorter og bluser		
Tips	- Forbehandle krager og mansjetter etter hvor skitne de er. - Vask skjorter og bluser av silke i programmet <i>Silke</i> . - Når du har valgt tillegget <i>Antikrøll med damp</i> , må du redusere maks. tekstilmengde til det halve.		
800 o/min	Tillegg: Antikrøll med damp 	Skyllinger: 2	
<b>Mørke tekstiler</b>		<b>30 °C til 60 °C</b>	<b>maksimalt 3,5 kg</b>
Artikler	Mørke tekstiler av bomull eller blandingsstoffer		
Tips	- Vask med vrangen ut.		
1000 o/min		Skyllinger: 3	
<b>Jeans</b>		<b>30 °C til 60 °C</b>	<b>maksimalt 3,5 kg</b>
Artikler	Skjorter, bluser, bukser, jakker av jeansstoffer		
Tips	- Vask jeansstoffer på vrangen. - Jeansstoffer avgir ofte litt farge i første vask. Vask derfor lyse og mørke plagg hver for seg.		
1000 o/min		Skyllinger: 3	
<b>Ull</b>		<b>kaldt til 30 °C</b>	<b>maksimalt 2,5 kg</b>
Artikler	Tekstiler av ull som kan vaskes, og ullblandinger		
Tips	- Bruk et vaskemiddel for ull.		
1200 o/min		Skyllinger: 2	
<b>Silke</b>		<b>kaldt til 30 °C</b>	<b>maksimalt 2,5 kg</b>
Artikler	Silke og håndvaskbare tekstiler, som ikke inneholder ull		
Tips	- Følg produsentens vaskeanvisning. - Legg tynne strømpebukser og BH'er i en vaskepose.		
600 o/min	Tillegg: Skylling + 	Skyllinger: 2	

## Programoversikt





<b>Bomull PRO</b>		<b>60 °C</b>	<b>maksimalt 7,0 kg</b>
Artikler	Tekstiler av blandingsstoffer (50 % bomull og 50 % polyester)		
Tips	- Spesielt energieffektivt vaskeprogram for normalt skitne tekstiler av bomull eller bomull/syntetfibre, f.eks. arbeidsklær.		
1400 o/min	Tillegg: Forvask 	Skyllinger: 2	
<b>Ekstra skylling</b>		<b>maksimalt 7,0 kg</b>	
Artikler	Tekstiler som kun bør skylles eller sentrifugeres		
Tips	- Ta hensyn til sentrifugehastigheten ved tekstiler som krøller lett.		
1400 o/min	Tillegg: Skylling + 	Skyllinger: 2	
<b>Stivelse</b>		<b>kaldt til 40 °C</b>	<b>maksimalt 3,5 kg</b>
Artikler	Duker, servietter, arbeidsklær som skal stives		
Tips	- Tekstilene bør være nyvasket, men skylt uten tøymykner. - Ta hensyn til sentrifugehastigheten ved tekstiler som krøller lett.		
1400 o/min		Skyllinger: 1	
<b>Maskinrensjøring 70 °C</b>		<b>Tom trommel</b>	
	For rengjøring av vaskebeholderen og avløpssystemet. <ul style="list-style-type: none"> <li>- Tilsett universalvaskemiddel i kammer .</li> <li>- Bruk regelmessig programmet <i>Maskinrensjøring</i> ved hyppig bruk av desinfeksjonsprogrammene.</li> </ul>		
<b>Maskinhygiene</b>		<b>Tom trommel</b>	
	For rengjøring av vaskebeholderen og avløpssystemet. <ul style="list-style-type: none"> <li>- Hvis det ble brukt et program med en temperatur under 60 °C, vises en melding i displayet, der du blir bedt om å starte programmet <i>Maskinhygiene</i>. Da må innstillingen <i>Hygiene</i> være innkoblet (se kapittel «Superbrukernivå»).</li> <li>- Tilsett universalvaskemiddel i kammer .</li> </ul>		

# Programoversikt





## Programpakker

Du kan velge forskjellige programpakker. De valgte programmene fra program-pakkene vises i listen over *Spesialprogrammer*.

### Sport



<b>Treningstøy</b>		<b>30 °C til 60 °C</b>	<b>maksimalt 3,0 kg</b>
Artikler	Klær for sport og fitness som treningstrøyer og bukser av syntet-fiber eller blandingsstoffer		
Tips	- Ikke bruk tøymykner. - Følg produsentens vaskeanvisning.		
1000 o/min	Tillegg: Forvask 	Skyllinger: 2	
<b>Treningstøy mikrofiber</b>		<b>30 °C til 60 °C</b>	<b>maksimalt 3,0 kg</b>
Artikler	Klær for sport og fitness, som treningstrøyer, bukser og kompre-sjonsundertøy av mikrofiber		
Tips	- Ikke bruk tøymykner. - Følg produsentens vaskeanvisning.		
800 o/min	Tillegg: Skylling + 	Skyllinger: 2	
<b>Sportssko</b>		<b>30 °C til 60 °C</b>	<b>maks. 2 par</b>
Artikler	Sportssko (ikke lærsko), leggskinn og leggskinnholder		
Tips	- Ikke bruk tøymykner. - Fjern grove flekker med en børste. - Følg produsentens vaskeanvisning. - For tørking i trommel - bruk tørkekurv. - Lukk borrelåser.		
400 o/min	Tillegg: Forvask  , Forskylling 	Skyllinger: 3	

## Ytterklær





<b>Dun</b>		<b>30 °C til 60 °C</b>	<b>maks. 1 artikkel</b>
Artikler	Ytterjakker, soveposer, hodeputer og andre tekstiler med dunfyll		
Tips	<ul style="list-style-type: none"> <li>- Ikke bruk tøymykner.</li> <li>- Fjern luften før vask. Legg tekstilene i en trang vaskepose, eller bind et vaskbart bånd rundt.</li> <li>- Følg produsentens vaskeanvisning.</li> <li>- For å presse ut luften, sentrifugeres de etter gjennomfukting.</li> </ul>		
1400 o/min	Tillegg: Forskylling  , Skylling + 		Skyllinger: 2
<b>Ytterklær</b>		<b>kaldt til 40 °C</b>	<b>maksimalt 3,0 kg</b>
Artikler	Funksjonstekstiler som ytterjakker og -bukser med membraner som Gore-Tex <sup>®</sup> , SYMPATEX <sup>®</sup> , WINDSTOPPER <sup>®</sup> osv.		
Tips	<ul style="list-style-type: none"> <li>- Lukk borrelåser og glidelåser.</li> <li>- Ikke bruk tøymykner.</li> <li>- For å bevare impregneringseffekten på tekstilene er det nødvendig med en etterimpregnering. Velg programmet <i>Impregnering</i>.</li> <li>- Vask tekstiler av dun i programmet <i>Dun</i>.</li> </ul>		
1000 o/min	Tillegg: Forskylling  , Skylling + 		Skyllinger: 2
<b>Impregnering</b>		<b>30 °C til 40 °C</b>	<b>maksimalt 3,0 kg</b>
Artikler	For oppfriskning av impregneringseffekten til vannavvisende tekstiler, f.eks. regntøy, skiklær eller lignende.		
Tips	<ul style="list-style-type: none"> <li>- Tilsett impregneringsmiddel i kammer .</li> <li>- Artikkene bør være nyvaskede og sentrifugert eller tørket.</li> <li>- For å oppnå en optimal effekt, bør du gi tekstilene en termisk etterbehandling i tørketrommelen eller ved å stryke dem.</li> </ul>		
800 o/min			Skyllinger: 1

# Programoversikt

## Velvære/frisør

<b>Håndklær</b>		<b>40 °C</b>	<b>maksimalt 5,5 kg</b>
Artikler	Lett tilsmusset frotté av bomull		
Tips	- Bruk et kulørtvaskemiddel for mørke tekstiler.		
1400 o/min			Skyllinger: 2
<b>Håndklær +</b>		<b>40 °C til 80 °C</b>	<b>maksimalt 5,5 kg</b>
Artikler	Sterkt tilsmusset frotté av bomull		
Tips	- Bruk et kulørtvaskemiddel for mørke tekstiler.		
1400 o/min	Tillegg: Forvask 		Skyllinger: 2
<b>Frisørkapper</b>		<b>kaldt til 30 °C</b>	<b>maksimalt 2,0 kg</b>
Artikler	Lett tilsmussede frisørkapper av syntetfiber		
Tips	- Velg tillegget <i>Skylling +</i> for et spesielt godt vaskeresultat		
600 o/min	Tillegg: Skylling + 		Skyllinger: 2





## Hotell

<b>Sengetøy</b>		<b>40 °C til 90 °C</b>	<b>maksimalt 7,0 kg</b>
Artikler	Sengetøy av bomull eller blandingsstoffer		
Tips	- Etter start gjennomføres det alltid en bløtlegging. - Bruk et kulørtvaskemiddel for mørke tekstiler.		
1200 o/min	Tillegg: Forvask  , Antikrøll med damp 		Skyllinger: 2
<b>Bordtekstiler</b>		<b>40 °C til 75 °C</b>	<b>maksimalt 3,5 kg</b>
Artikler	Bordtekstiler og servietter av bomull, lin eller blandingsstoffer		
Tips	- Velg forvask til smuss som er vanskelig å fjerne. Tilsett et forvaskemiddel med enzymer. - Etter start gjennomføres det alltid en bløtlegging.		
1200 o/min	Tillegg: Forvask  , Antikrøll med damp 		Skyllinger: 2
<b>Kjøkkentekstiler</b>		<b>60 °C til 85 °C</b>	<b>maksimalt 7,0 kg</b>
Artikler	Kjøkkentekstiler av bomull eller lin, f.eks. kokkejakker, kokkebukser, kjøkkenhåndklær, kluter		
Tips	- Velg forvask til smuss som er vanskelig å fjerne. Tilsett et forvaskemiddel med enzymer. - En forskylling fjerner grovt smuss.		
1400 o/min	Tillegg: Forvask 		Skyllinger: 3



## Programoversikt





### Husholdningstekstiler

<b>Gardiner finvask</b>		<b>kaldt til 40 °C</b>	<b>maksimalt 3,5 kg</b>
Artikler	Gardiner som i følge produsenten kan vaskes i vaskemaskin		
Tips	- Koble ut sentrifugehastigheten for gardiner som krøller lett.		
600 o/min	Tillegg: Forvask  , Skylling + 	Skyllinger: 2	
<b>Dyner/puter dun</b>		<b>40 °C til 75 °C</b>	<b>1 dyne</b> eller 1-2 hode- puter*
Artikler	Hodeputer og dyner med dunfyll		
Tips	- Fjern luften før vask. Legg tekstilene i en trang vaskepose, eller bind et vaskbart bånd rundt. - Følg produsentens vaskeanvisning. - For å presse ut luften, sentrifugeres de etter gjennomfukting.		
1400 o/min	Tillegg: Skylling + 	Skyllinger: 2	
<b>Syntedyner</b>		<b>40 °C til 75 °C</b>	<b>maks. 7,0 kg</b> eller 1 dyne eller 1-2 puter*
Artikler	Sengetøy av mikrofiber, puter og dyner med syntetfiber		
Tips	- Følg produsentens vaskeanvisning. - Bruk flytende vaskemiddel.		
800 o/min	Tillegg: Forvask  , Skylling + 	Skyllinger: 2	









\* 1 pute (80 x 80 cm) eller 2 puter (40 x 80 cm)

# Programoversikt

## Arbeidstekstiler

<b>Olje/fett spesial</b>		<b>60 °C til 90 °C</b>	<b>maksimalt 7,0 kg</b>
Artikler	Arbeidsfrakker, -jakker, luer, støvkluter av bomull eller blandingsstoffer		
Tips	- Aktiver forvask ved sterk tilsmussing. - Bruk flytende vaskemiddel.		
1400 o/min	Tillegg: Forvask 	Skyllinger: 3	
<b>Støv/mel spesial</b>		<b>40 °C til 90 °C</b>	<b>maksimalt 7,0 kg</b>
Artikler	Arbeidsklær, tildekkings- og kluter av bomull eller blandingsstoffer som er tildekket av støv eller mel		
Tips	- En automatisk forskylling fjerner grovt smuss. Velg en ekstra forskylling når tekstilene er svært skitne. - Velg forvask til smuss som er vanskelig å fjerne.		
1400 o/min	Tillegg: Forvask  , Forskylling 	Skyllinger: 3	
<b>Intensivvask</b>		<b>40 °C til 90 °C</b>	<b>maksimalt 7,0 kg</b>
Artikler	Sterkt tilsmussede arbeidsklær av bomull, lin eller blandingsstoffer		
Tips	- Det oppnås en spesielt god vaske- og skylleeffekt med høyere vannstand.		
1400 o/min	Tillegg: Forvask 	Skyllinger: 2	

## Desinfeksjon I

 <b>Desinfeksjon</b> <span style="margin-left: 100px;"><b>85 °C / 15 min</b></span> <span style="float: right;"><b>maksimalt 7,0 kg</b></span>		
Artikkel(-kler)	Tekstiler av bomull, lin eller blandingsstoffer	
Tips	<ul style="list-style-type: none"> <li>- Termisk desinfeksjon med en holdetid på 15 minutter ved 85 °C.</li> <li>- Via superbrukernivå kan det aktiveres en ekstra desinfeksjons-skylling.</li> <li>- Intet vanninntak via tøymyknerkammeret</li> </ul>	
1400 o/min	Tillegg: Forvask  , Skylling + 	Skyllinger: 2
 <b>Desinfeksjon</b> <span style="margin-left: 100px;"><b>60 °C / 20 min</b></span> <span style="float: right;"><b>maksimalt 7,0 kg</b></span>		
Artikler	Arbeidsbekledning eller desinfeksjonstekstiler, som er egnet for desinfeksjon, sortert etter farge.	
Tips	<ul style="list-style-type: none"> <li>- Kjemotermisk desinfeksjon med en holdetid på 20 minutter ved 60 °C.</li> <li>- Via superbrukernivå kan det aktiveres en ekstra desinfeksjons-skylling.</li> <li>- Intet vanninntak via tøymyknerkammeret.</li> </ul>	
1400 o/min	Tillegg: Forvask  , Skylling + 	Skyllinger: 2
 <b>Desinfeksjon</b> <span style="margin-left: 100px;"><b>40 °C / 20 min</b></span> <span style="float: right;"><b>maksimalt 7,0 kg</b></span>		
Artikler	Arbeidsbekledning eller desinfeksjonstekstiler, som er egnet for desinfeksjon, sortert etter farge.	
Tips	<ul style="list-style-type: none"> <li>- Kjemotermisk desinfeksjon med en holdetid på 20 minutter ved 40 °C.</li> <li>- Intet vanninntak via tøymyknerkammeret.</li> <li>- Takket være en spesielt skånsom vaskeprosess kan du også vaske ømfintlige tekstiler i dette programmet.</li> </ul>	
1400 o/min	Tillegg: Forvask  , Skylling + 	Skyllinger: 2

# Tillegg

---

Vaskeprogrammene kan suppleres med tilleggene.



Ikke alle tillegg kan velges for alle vaskeprogrammer. Hvis et tillegg ikke kan velges, er det heller ikke tillatt for dette vaskeprogrammet.

## Valg av tillegg

For noen programmer tilbys et tillegg direkte i basismenyen.

- Berør tilleggets sensortast og tillegget blir aktivert

For noen programmer blir tilleggene valgt via undermenyen *Tillegg*.

- Berør sensortasten *Tillegg*  .
- Velg ett eller to av de tilbudte tilleggene.

## Forvask





For veldig skitne tekstiler kan det velges en forvask. Grovt smuss løsnes og fjernes før hovedvask.

## Forskylling

Tekstilene skylles før hovedvask for å fjerne større mengder smuss, som f.eks. støv, sand.

## Antikrøll med damp

For å redusere krølldannelsen, gattes tekstilene på slutten av programmet. Reduser maksimal tekstilmengde med 50 % for optimalt resultat. Små tøy-mengder forbedrer sluttresultatet.

Tekstilene må være egnet for maskintørring   og tåle stryking  .

## Tillegg: Skylling +

Det kan aktiveres en ekstra skylling for å få et bedre skylleresultat.

### Sentrifugering

#### Sluttsentrifugeringshastighet

Ved programvalg vises alltid programmets maksimale sentrifugehastighet i displayet.

Det er mulig å redusere sluttsentrifugeringshastigheten.

Det er imidlertid ikke mulig å velge en høyere sluttsentrifugeringshastighet enn den maksimale hastigheten som er oppført i programoversikten.

#### Skyllsentrifugering

Tekstilene sentrifugeres etter hovedvasken og mellom skylleomgangene. Ved en reduksjon i sluttsentrifugeringshastigheten blir også skyllesentrifugeringshastigheten redusert.

#### Koble ut skyllsentrifugering og sluttsentrifugering

- Velg programinnstillingen *Sentrifugehastighet 0*.

Etter siste skylling blir vannet pumpet ut og Antikrøll blir koblet inn.

### Antikrøll

Trommelen fortsetter å bevege seg inntil 30 minutter etter programslutt, for å unngå krølldannelse. Vaskemaskinen kan åpnes hele tiden.

Noen programmer har ikke Antikrøll etter programslutt.
--

## Endre programforløp

Ved drift med betalingsautomat/-system er det ikke mulig å avbryte eller endre programmet.

Hvis vaskemaskinen slås av under programforløpet, vil standbyfunksjonen ikke slå vaskemaskinen helt av etter 15 minutter. I trommelen kan det fremdeles være vann, derfor er sikkerhetsfunksjonene fortsatt aktive.

### Endre program

En programendring er ikke mulig etter programstart.

For å velge et annet program, må du avbryte det startede programmet.

Når programvelgeren er flyttet, vises Programendring ikke mulig i displayet. Teksten blir borte når du stiller programvelgeren tilbake på det opprinnelige programmet.

### Avbryte program

Du kan til enhver tid avbryte et vaskeprogram etter programstart.

Desinfeksjonsprogrammene kan kun avbrytes med en PIN-kode.

- Berør tasten *Start/Stop*.
- Velg Avbryt programmet.

Vaskemaskinen pumper ut vaskevannet. Programmet er avbrutt. Dørlåsen låses opp.

- Åpne døren.
- Ta ut tekstilene.

Hvis du vil velge et annet program:

- Lukk døren.
- Velg ønsket program.
- Etterfyll vaskemiddel i vaskemiddelbeholderen hvis nødvendig.
- Berør tasten *Start/Stop*.

Det nye programmet starter.

### Koble inn vaskemaskinen etter strøbrudd

Hvis vaskemaskinen blir slått av med tasten ① under vask, blir programmet avbrutt.

- Slå på vaskemaskinen igjen med tasten ①.
- Ta hensyn til meldingen i displayet.
- Berør tasten *Start/Stop*.

Hvis maskinen ble koblet ut som følge av strøbrudd, blir programmet avbrutt.

- Bekreft meldingen i displayet med *OK* etter at strømmen har kommet tilbake.
- Berør tasten *Start/Stop*.

Programmet fortsetter.

## Legge inn flere tekstiler/ta ut tekstiler

Du kan legge inn flere eller ta ut tekstiler i de første minuttene etter programstart.

- Berør tasten *Start/Stop*.

I displayet vises:



- Berør sensortasten Etterinnlegging av tekstiler.

Vaskeprogrammet stanser og døren låses opp.

- Åpne døren.
- Legg inn flere tekstiler eller ta ut tekstiler.
- Lukk døren.
- Berør tasten *Start/Stop*.

Vaskeprogrammet fortsetter.

Etter programstart kan ikke vaske-maskinen registrere noen endring av tøymengden.

Etter etterinnlegging eller uttak av tøy, går maskinen derfor alltid ut fra maksimal tøymengde.

### Døren kan ikke åpnes hvis:

- temperaturen på vaskevannet er over 55 °C.

Ved en temperatur på over 55 °C i trommelen, forblir døren låst. Først etter at temperaturen er sunket til under 55 °C, deaktiveres dørlåsen.



# Vaskemiddel

## Riktig vaskemiddel

Du kan bruke alle vaskemidler, som er beregnet for vaskemaskiner. Anvisninger om bruk og dosering står på vaskemiddelforpakningen.

## Vaskemiddelanbefaling iht. forordning (EU) nr. 1015/2010

Anbefalingene gjelder temperaturområdene som er angitt i kapittel «Programoversikt».

	Universal-	Kulørt- vaskemiddel	Fin- og ull-	Spesial-
Koke-/Kulørtvask	✓	✓	–	–
Bomull 	✓	✓	–	–
Express	–	✓ <sup>1</sup>	–	–
Letstelt	–	✓	–	–
Finvask	–	–	✓	–
ECO 40-60	✓	✓	–	–
Frotté	✓	✓ <sup>1</sup>	–	–
Skjorter	✓	✓	–	–
Mørke tekstiler	–	✓ <sup>1</sup>	–	–
Jeans	–	✓ <sup>1</sup>	–	–
Ull 	–	–	✓	✓
Silke 	–	–	–	✓

✓ anbefales

– anbefales ikke

<sup>1</sup> Flytende vaskemiddel



⚠ Fare for elektrisk støt gjennom nettspenning.

Rengjørings- og vedlikeholdsarbeider skal kun utføres på strømløse maskiner.

Koble vaskemaskinen fra el-nettet.

## Rengjøring av kabinett og panel

⚠ Skader pga. rengjøringsmidler.

Løsemiddelholdige rengjøringsmidler, skuremidler, glass- eller universalrengjøringsmidler kan skade kunststoff-overflater og andre deler.

Ikke bruk noen av disse rengjøringsmidlene.

⚠ Skader pga. vann som trenger inn.

Gjennom trykket fra vannstrålen kan det havne vann inne i vaskemaskinen og føre til skader på delene.

Ikke bruk vannslange for å spyle vaskemaskinen.

■ Rengjør kabinettet og panelet med et mildt rengjøringsmiddel eller såpevann og tørk med en myk klut.

■ Rengjør trommelen og andre maskindeler av stål med et egnet pussemiddel for rustfritt stål.

## Rengjøring av vaskemiddelbeholderen

Bruk av lave vasketemperaturer og flytende vaskemidler fremmer bakterievekst i vaskemiddelbeholderen.

■ Av hygieniske grunner, skal hele vaskemiddelbeholderen rengjøres regelmessig.

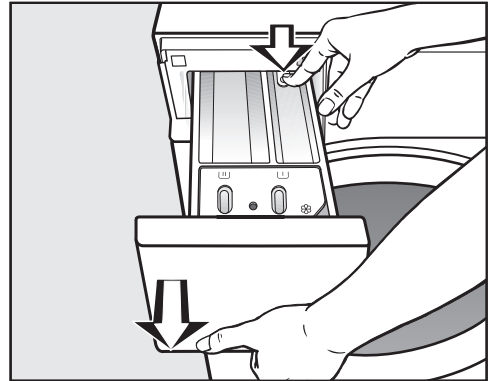



■ Trekk ut vaskemiddelbeholderen til den stopper, trykk på utløseren og ta ut beholderen.

■ Rengjør vaskemiddelbeholderen med varmt vann.

## Rengjøring og stell

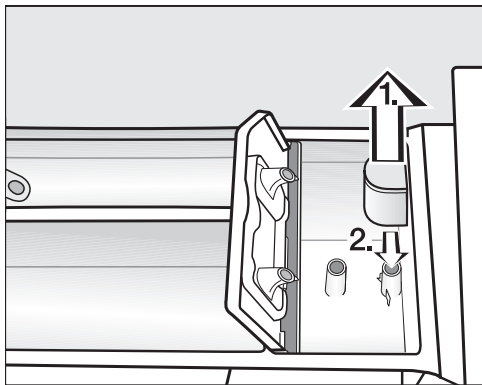
### Rengjøring av sugeheverten og kanalen



- Trekk sugeheverten ut av kammeret .  
Rengjør sugeheverten under rennende, varmt vann. Rengjør også røret som sugeheverten settes på.
- Sett på sugeheverten igjen.

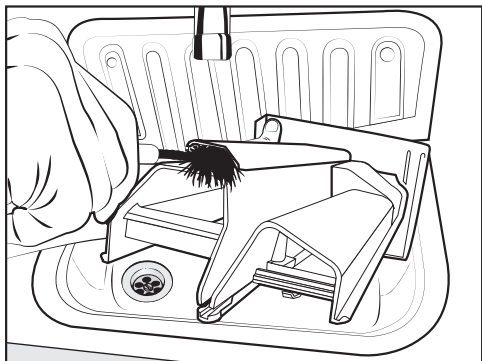

- Rengjør tøymyknerkanalen med varmt vann og en børste.

### Rengjøring av rommet til vaskemiddelbeholderen

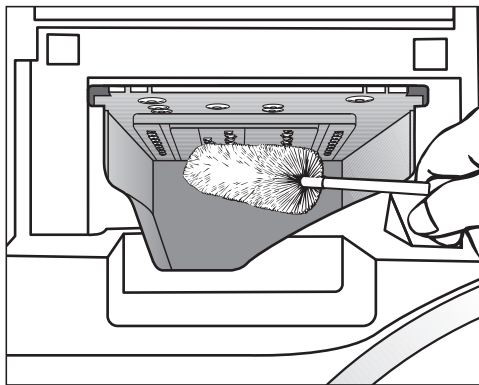

- Fjern vaskemiddelrester og kalkavleiringer fra innspylingsdysene til vaskemiddelbeholderen med en flaskekost.
- Sett vaskemiddelbeholderen inn igjen.

**Tips:** La vaskemiddelbeholderen stå litt åpen, slik at den kan tørke.

### Rengjøring av trommel, vaskebeholder og avløpssystem

Ved regelmessig bruk av vaskeprogrammer med temperaturer fra 60 °C og bruk av universalvaskemidler forhindrer du mulig bakteriedannelse i vaskemaskinen.

Bruk regelmessig programmet *Maskinrengjøring*, spesielt ved hyppig bruk av vaskeprogrammer med lav temperatur.

Du oppnår et optimalt resultat ved å bruke maskinrens. Alternativt kan du bruke et universalvaskemiddel i pulverform.

- Start programmet *Maskinrengjøring*.
- Doser maskinrensen eller universalvaskemiddelet direkte i trommelen.
- **Ikke** legg inn tekstiler. Rengjøringen må foretas med tom trommel.
- Kontroller trommelen innvendig etter programslutt og fjern grovt smuss som er blitt værende igjen.

Bruk regelmessig programmet *Maskinrengjøring* ved hyppig bruk av desinfeksjonsprogrammene.

### Rengjøre dørbelgen

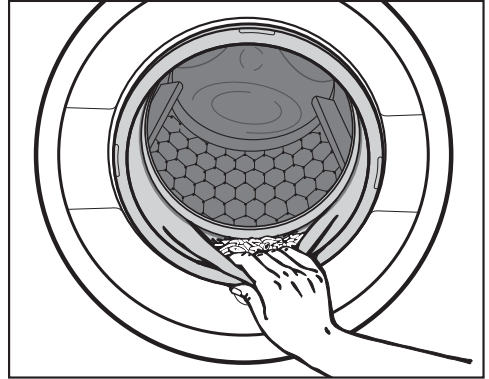

- Se etter fremmedlegemer på dørbelgen.
- Rengjør dørbelgen og folden på innsiden av dørbelgen med en fuktig klut.

**Tips:** La døren stå på gløtt, slik at trommelen kan tørke.

## Rengjøring og stell

### Rengjøring av silene i vanninntaket

Vaskemaskinen har siler som beskytter vanninntaksventilene. Kontroller disse silene ca. hver 6. måned. Ved hyppige avbrudd i vannet kan dette tidsrommet være kortere.

### Rengjøring av silene i inntaksslangen

- Skru igjen vannkranen.
- Skru inntaksslangen av vannkranen.

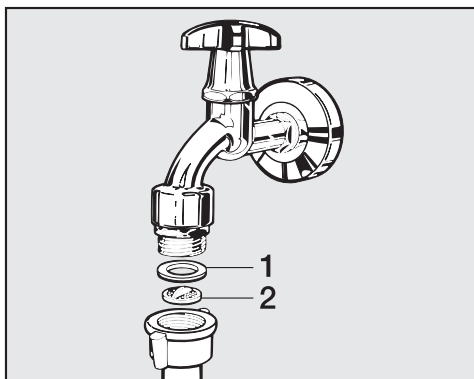

- Trekk gummipakningen **1** ut av forskruningen.
- Ta tak i kunststoffsilen **2** med en kombi- eller nebbtang og trekk silen ut.
- Rengjør kunststoffsilen.
- Innsettingen skjer i omvendt rekkefølge.

Pass på at det ikke lekker vann fra forskruningen.

Stram til forskruningen.

### Rengjøring av silene i tilkoblingsstussen på vanninntaksventilene

- Skru forsiktig av den riflete kunststoffmutteren fra tilkoblingsstussen med en tang.

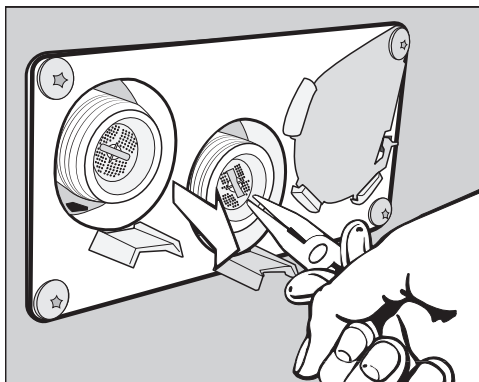

- Trekk ut silen med en nebbtang og rengjør den. Innsettingen skjer i omvendt rekkefølge.

Silene må settes inn igjen etter rengjøringen.

De fleste feil som oppstår ved daglig bruk, kan du rette på selv. I mange tilfeller kan du spare både tid og penger, siden du slipper å tilkalle service.





Følgende tabeller skal hjelpe deg med å finne årsaken til en feil og til å rette på feilen.

### Det kan ikke startes noe vaskeprogram

Problem	Årsak og retting
<b>Displayet forblir mørkt og sensortasten <i>Start/Stop</i> hverken lyser eller pulserer.</b>	Vaskemaskinen har ikke strøm. <ul style="list-style-type: none"><li>■ Kontroller om vaskemaskinen er slått på.</li><li>■ Kontroller om vaskemaskinen er koblet til strømm-nettet.</li><li>■ Kontroller om sikringen i husinstallasjonen er i orden.</li></ul> For å spare energi, har vaskemaskinen koblet seg ut automatisk. <ul style="list-style-type: none"><li>■ Slå på vaskemaskinen igjen med tasten ①.</li></ul>
<b>I displayet vises:</b> <b>i</b> Døren kan ikke låses. Kontakt service	Døren er ikke skikkelig lukket. Dørlåsen kunne ikke feste seg. <ul style="list-style-type: none"><li>■ Lukk døren en gang til.</li><li>■ Start programmet på nytt. Hvis feilmeldingen vises igjen etter dette, kontakt Miele's serviceavdeling eller annet Miele-autorisert personell.</li></ul>
<b>Ved valg av programmet <i>Sentrifugering</i> starter ikke programmet.</b>	Første igangsetting ble ikke gjennomført. <ul style="list-style-type: none"><li>■ Utfør <i>Første igangsetting</i>, slik som beskrevet i kapitlet med samme navn.</li></ul>
<b>Displayet er mørkt og sensortasten <i>Start/Stop</i> pulserer langsomt.</b>	Displayet kobler seg automatisk ut for å spare energi. <ul style="list-style-type: none"><li>■ Berør en tast. Displayet kobler seg inn igjen.</li></ul>

# Hvis feil oppstår

## Programavbrudd og feilmeldinger

Problem	Årsak og retting
 Feil vannavløp Rengjør lofilter og pumpe. Kontroller avløpsslangen.	Vannavløpet er blokkert eller skadet. Avløpsslangen ligger for høyt. ■ Rengjør lofilter og avløpspumpe. ■ Maksimal pumpehøyde er 1 m.
 Feil vanninntak. Åpne vannkranen.	Vanninntaket er sperret eller skadet. ■ Kontroller om vannkranen er skrudd skikkelig opp. ■ Kontroller om det er knekk på inntaksslangen.
	Vanntrykket er for lavt. ■ Koble inn innstillingen Lavt vanntrykk (se kapittel «Superbrukernivå», avsnitt «Lavt vanntrykk»).
	Silene i vanninntaket er tilstoppet. ■ Rengjør silene (se kapittel «Rengjøring og stell», avsnitt «Rengjøring av silene i vanninntaket»).
 Reaksjon Waterproof	Vannsikringssystemet har reagert. ■ Steng vannkranen. ■ Kontakt Miele's serviceavdeling eller annet Miele- autorisert personell.
 Desinfeksjonstemperaturen er for lav.	I desinfeksjonsprogrammet ble ikke den nødvendige temperaturen nådd. ■ Vaskemaskinen har <b>ikke</b> gjennomført en forskriftsmessig desinfeksjon. ■ Start programmet på nytt.
 Feil F . Kontakt service hvis maskinen ikke kan startes på ny.	Det foreligger en feil. ■ Koble vaskemaskinen fra strømmettet. ■ Vent <b>minst 2 minutter</b> før du kobler vaskemaskinen til strømmettet igjen. ■ Slå på maskinen igjen. ■ Start programmet på nytt. Hvis feilmeldingen vises på nytt, kontakt Miele's serviceavdeling eller annet Miele- autorisert personell.

## I displayet står det en feilmelding<sup>1</sup>

Problem	Årsak og retting
<b>i</b> Doseringsbeholder tom	En av vaskemiddelbeholderne for ekstern dosering er tom. <ul style="list-style-type: none"> <li>■ Fyll opp vaskemiddelbeholderen.</li> </ul>
<b>i</b> Doserings-beholder 1 tom	Vaskemiddelbeholder 1 for ekstern dosering er nesten tom. Meldingene kan gjelde beholderne 1 til 6. <ul style="list-style-type: none"> <li>■ Fyll opp vaskemiddelbeholderen.</li> <li>■ Tilbakestill beholderens «forvarsling vaskemidler» (se kapittel «Superbrukernivå», avsnitt «Forvarsling vaskemidler»)</li> </ul>
<b>i</b> Kontroller varmtvannsinntak	Varmtvannstilførselen er blokkert eller skadet. <ul style="list-style-type: none"> <li>■ Kontroller om varmtvannskranen er skrudd ordentlig opp.</li> <li>■ Kontroller om det er knekk på inntaksslangen.</li> </ul>
<b>i</b> Juster vaskemaskinen. Tekstilene er ikke optimalt sentrifugert.	I sluttsentrifugeringen ble ikke den innstilte sentrifugehastigheten nådd på grunn av for stor ubalanse. <ul style="list-style-type: none"> <li>■ Kontroller om maskinen står loddrett.</li> <li>■ Sentrifuger tekstilene på nytt.</li> </ul>
<b>i</b> Utett maskin	Vaskemaskinen eller avløpsventilen er utett. <ul style="list-style-type: none"> <li>■ Steng vannkranen.</li> <li>■ Kontakt Mieleles serviceavdeling eller annet Miele- autorisert personell.</li> </ul>
<b>i</b> Maskinen kan ikke lenger kobles til et nettverk. Kontakt serviceavdelingen.	Miele@home er ikke tilgjengelig. <ul style="list-style-type: none"> <li>■ Slå av vaskemaskinen.</li> <li>■ Slå på maskinen igjen.</li> <li>■ Ring til serviceavdelingen dersom meldingen vises på nytt.</li> </ul> Vaskemaskinen kan fortsatt brukes. <ul style="list-style-type: none"> <li>■ Berør sensortasten <i>OK</i>.</li> </ul>

<sup>1</sup> Henvisningene vises ved programslutt og når vaskemaskinen slås på. De må bekreftes med sensortasten *OK*.

# Hvis feil oppstår

## Ikke tilfredsstillende vaskeresultat

Problem	Årsak og retting
<b>Tekstilene blir ikke rene med flytende vaskemiddel.</b>	Flytende vaskemidler inneholder ingen blekemidler. Flekker av frukt, kaffe eller te blir ikke fjernet. <ul style="list-style-type: none"><li>■ Bruk pulvervaskemiddel med blekemiddel.</li><li>■ Fyll flekkfjerner i kammer  og flytende vaskemiddel i en vaskeball.</li><li>■ Hell aldri flytende vaskemiddel og flekkfjerner sammen i vaskemiddelbeholderen.</li></ul>
<b>På mørke tekstiler er det hvite, vaskemiddel-lignende partikler etter vask.</b>	Vaskemiddelet inneholder bestanddeler (zeolitter) for vannavkalking som ikke løses opp i vann. De har satt seg fast på tekstilene. <ul style="list-style-type: none"><li>■ Prøv å fjerne partiklene med en børste når tøyet er tørt.</li><li>■ Vask mørke tekstiler med vaskemidler uten zeolitter heretter. Flytende vaskemidler inneholder for det meste ingen zeolitter.</li></ul>
<b>Tekstiler med spesielt kraftige fettflekker blir ikke skikkelig rene.</b>	<ul style="list-style-type: none"><li>■ Velg et program med forvask, og bruk flytende vaskemiddel til forvasken</li><li>■ Tilsett et vanlig pulvervaskemiddel til hovedvasken.</li></ul> <p>For meget skittent arbeidstøy anbefales spesialvaskemidler til hovedvasken. Be eventuelt om råd hos en forhandler av vaske- og rengjøringsmidler.</p>
<b>Det er grå elastiske partikler på tøyet etter vask (fettlus).</b>	For lite vaskemiddel. Tøyet har vært sterkt tilsølt med fett (oljer, salver). <ul style="list-style-type: none"><li>■ Tilsett mer vaskemiddel til slikt tøy eller bruk flytende vaskemiddel.</li><li>■ Start et 60 °C vaskeprogram med flytende vaskemiddel uten tekstiler før neste vask.</li></ul>





## Generelle problemer med vaskemaskinen

Problem	Årsak og retting
<b>Vaskemaskinen står ikke stille under sentrifugering.</b>	Maskinføttene står ikke likt og er ikke låst. <ul style="list-style-type: none"> <li>■ Rett opp maskinen så den står støtt og lås maskinføttene.</li> </ul>
<b>Uvanlig støy fra pumpen.</b>	Ingen feil! Slurpelyder ved begynnelsen og slutten av utpumpingen er normalt.
<b>Mye vaskemiddel blir liggende igjen i vaskemiddelbeholderen.</b>	Vannets flytetrykk er ikke tilstrekkelig. <ul style="list-style-type: none"> <li>■ Rengjør silene i vanninntaket.</li> </ul>
	Pulvervaskemidler i forbindelse med avkalkingsmidler har tendens til å klebe. <ul style="list-style-type: none"> <li>■ Rengjør vaskemiddelbeholderen, og tilsett først vaskemiddel og deretter avkalkingsmiddel i vaskemiddelbeholderen.</li> </ul>
<b>Tøymykneren blir ikke spylt fullstendig inn, eller det blir stående for mye vann i kammer ☼.</b>	Sugeheverten sitter ikke riktig eller den er tett. <ul style="list-style-type: none"> <li>■ Rengjør sugheverten, se kapittel «Rengjøring og stell», avsnitt «Rengjøring av vaskemiddelbeholderen».</li> </ul>
<b>Det står et fremmed språk i displayet.</b>	Språkinnstillingen ble endret. <ul style="list-style-type: none"> <li>■ Slå vaskemaskinen av og på igjen.</li> </ul> Språket driftslederen har stilt inn, vises i displayet.
	Driftslederens språk ble endret. <ul style="list-style-type: none"> <li>■ Still inn språket som vanligvis brukes (se kapittel «Superbrukernivå», avsnitt «Språk»).</li> </ul>
<b>Vaskemaskinen har ikke sentrifugert tekstilene som den pleier. De er fortsatt våte.</b>	Ved sluttsentrifugeringen ble det målt en stor ubalanse og sentrifugehastigheten ble automatisk redusert. <ul style="list-style-type: none"> <li>■ Legg alltid store og små plagg sammen i trommelen, for å få en bedre fordeling.</li> </ul>
<b>Ved programslutt er det fortsatt væske i kapselen.</b>	Det lille røret i vaskemiddelbeholderen, som kapselen festes på, er tilstoppet. <ul style="list-style-type: none"> <li>■ Rengjør røret.</li> </ul>
	Ingen feil. Av tekniske grunner vil det være igjen litt restvann i kapselen.

## Hvis feil oppstår

Problem	Årsak og retting
<b>Det er vann i tøymyknerkammeret ved siden av kapselen.</b>	Sensortasten <i>CapDosing</i> ble ikke aktivert eller den tomme kapselen ble ikke tatt ut etter siste vask. <ul style="list-style-type: none"><li>■ Aktiver sensortasten <i>CapDosing</i> neste gang du setter inn en kapsel.</li><li>■ Ta ut kapselen og kast den etter hver vask.</li></ul>
	Det lille røret i vaskemiddelbeholderen, som kapselen festes på, er tilstoppet. <ul style="list-style-type: none"><li>■ Rengjør røret.</li></ul>
<b>Trommelen roterer ikke, men programmet fortsetter.</b>	<ul style="list-style-type: none"><li>■ Slå vaskemaskinen av og på igjen med tasten ⓪.</li><li>■ Ta hensyn til meldingen i displayet.</li><li>■ Berør tasten <i>Start/Stop</i>.</li></ul> Trommelen roterer igjen og programmet fortsetter.

## Døren lar seg ikke åpne

Problem	Årsak og retting
<b>Døren kan ikke åpnes under vask.</b>	Døren er låst under vask. <ul style="list-style-type: none"> <li>■ Berør sensortasten <i>Start/Stop</i>.</li> <li>■ Velg <i>Avbryt program</i> eller <i>Etterinnlegging av tekstiler</i>.</li> </ul> Døren låses opp og du kan åpne den.
	Det er vann i trommelen, og vaskemaskinen kan ikke pumpe det ut. <ul style="list-style-type: none"> <li>■ Rengjør avløpssystemet, som beskrevet i avsnitt «Åpning av døren når avløpet er tilstoppet og/eller ved strømbrudd».</li> </ul>
<b>Etter programslutt eller etter programavbrudd vises følgende melding i displayet:</b>  Program avbrutt.	Som beskyttelse mot skålding kan ikke maskindøren åpnes hvis temperaturen på vaskevannet er over 55 °C. <ul style="list-style-type: none"> <li>■ Vent til temperaturen i trommelen har sunket og visningen i displayet har slukket.</li> </ul>
<b>I displayet vises:</b>  Dørlåsen er blokkert. Kontakt service.	Dørlåsen er blokkert. <ul style="list-style-type: none"> <li>■ Kontakt Mieleles serviceavdeling eller annet Miele-autorisert personell.</li> </ul>

## Hvis feil oppstår

### Åpning av døren når avløpet er tilstoppet og/eller ved strømbrudd

 Fare for elektrisk støt gjennom nettspenning.

Rengjørings- og vedlikeholdsarbeider skal kun utføres på strømløse maskiner.

Koble vaskemaskinen fra el-nettet.

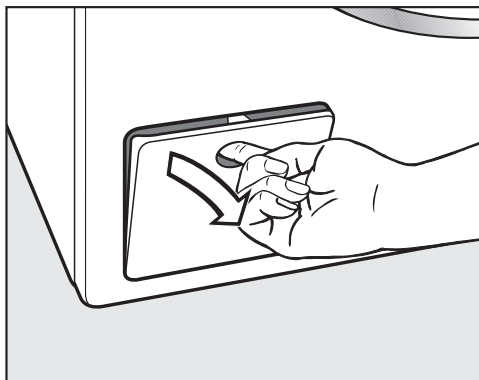

- Åpne dekselet til avløpssystemet.

### Tilstoppet avløp

Hvis avløpet er tilstoppet, kan det være en større mengde vann (maks. 30 l) i maskinen.

 Fare for å skâlde seg på det varme vaskevannet.

Hvis det nettopp har vært vasket ved høy temperatur, er vaskevannet som renner ut, svært varmt.

Slipp vaskevannet forsiktig ut.

### Tømme trommelen

#### ... modell med lofilter

- Sett en beholder under dekselet.

Ikke skru lofilteret helt ut.

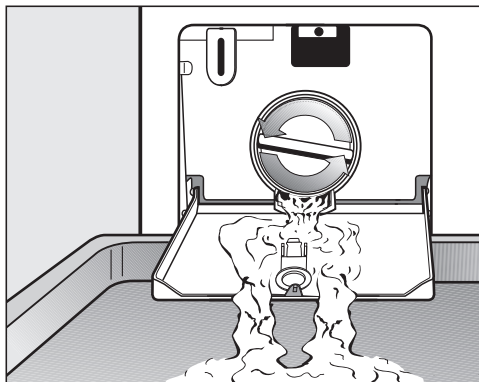

- Skru lofilteret langsomt opp til vannet renner ut.
- Skru lofilteret til igjen for å stanse vannet som renner ut.

## Rengjøring av lofilteret

Når det ikke renner ut mer vann:

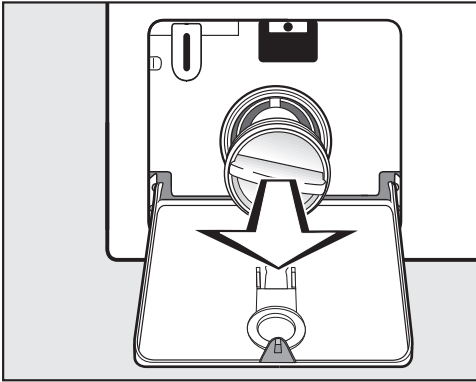

- Skru lofilteret helt ut.
- Rengjør lofilteret grundig.

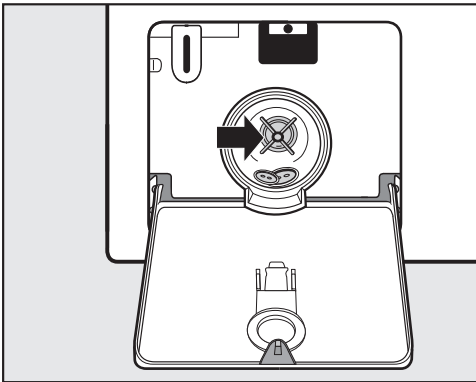

- Kontroller om pumpepropellen kan dreies lett.
- Fjern eventuelle fremmedlegemer (knapper, mynter osv.) og rengjør rommet innvendig.
- Sett lofilteret inn igjen og skru det godt fast.

⚠ Skader pga. vannlekkasje.  
Hvis lofilteret ikke blir satt inn igjen, renner det vann ut av vaskemaskinen. Sett lofilteret inn igjen og skru det godt fast.

## Åpne døren

⚠ Fare for skade som følge av trommel som roterer.  
Hvis du stikker hånden inn i en trommel som roterer, er det betydelig fare for skade.  
Vær sikker på at trommelen står stille før du tar ut tekstilene.

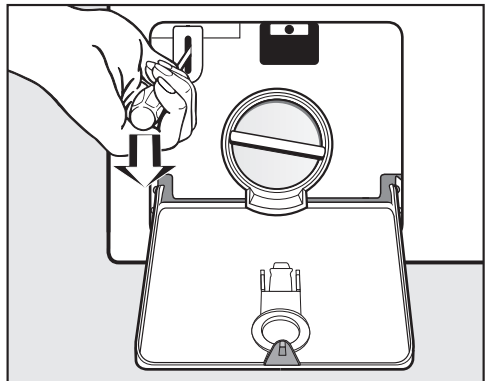

- Åpne dørlåsen ved hjelp av en skruetrekker.
- Åpne døren.

# Hvis feil oppstår

## Tømme trommelen

... modell med avløpsventil

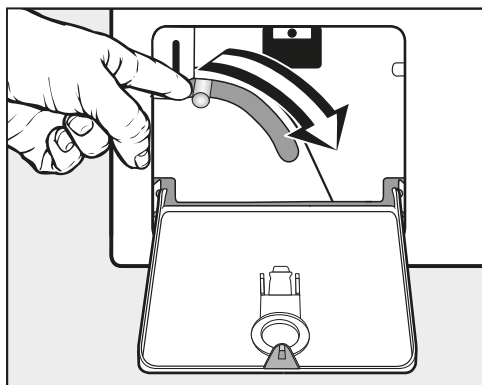

- Trykk spaken til nødbryteren nedover og hold den fast til det ikke renner ut mer vann.

## Åpne døren

⚠ Fare for skade som følge av trommel som roterer.

Hvis du stikker hånden inn i en trommel som roterer, er det betydelig fare for skade.

Vær sikker på at trommelen står stille før du tar ut tekstilene.

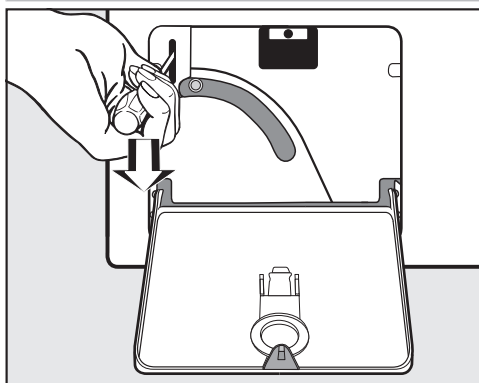

- Åpne dørlåsen ved hjelp av en skruetrekker.
- Åpne døren.

## Kontakt ved feil

Hvis det oppstår feil som du ikke kan rette på selv, kontakt en Miele-forhandler eller Miele's serviceavdeling.

Telefonnummeret til Miele's serviceavdeling finner du på slutten av dette dokumentet.

Vennligst oppgi modellbetegnelse og fabrikasjonsnummer. Begge opplysningene finner du på typeskiltet.

Typeskiltet finner du over dørglasset når døren til vaskemaskinen er åpen:

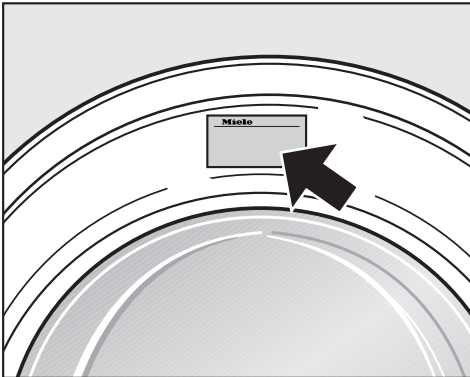

## EPREL database

Fra 1. mars 2021 finner du informasjon om energimerking av forbruksartikler og krav til økodesign i den europeiske produkt databasen (EPREL). Under følgende link <https://eprel.ec.europa.eu/> finner du produkt databasen. Her blir du bedt om å legge inn modellbetegnelsen.

Modellbetegnelsen finner du på typeskiltet.

**Miele** Made in xxx  
Mod.: XXXxxx  
M-Nr.: xxxxxxxx Type: XXxx-X  
Nr.:/ xxxxxxxx

## Ekstraustyr

Ekstraustyr til denne vaskemaskinen kan kjøpes hos Miele-forhandleren eller i Miele's deleavdeling.

# Installasjon

## Front

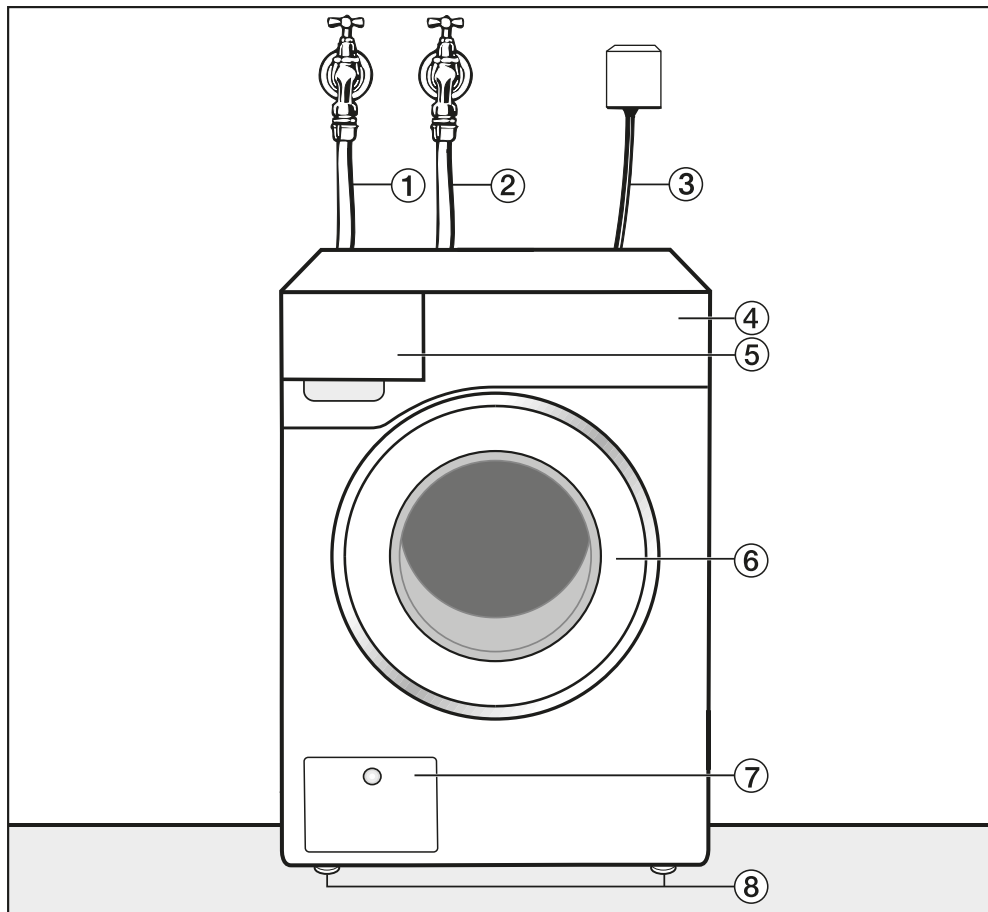

- ① Inntaksslange kaldt
- ② Inntaksslange varmt
- ③ Elektrotilkobling
- ④ Betjeningspanel

- ⑤ Vaskemiddelbeholder
- ⑥ Dør
- ⑦ Deksel for lofilter og avløpspumpe  
hvv. avløpsventil og nødåpner
- ⑧ Høydejusterbare føtter



## Bakside

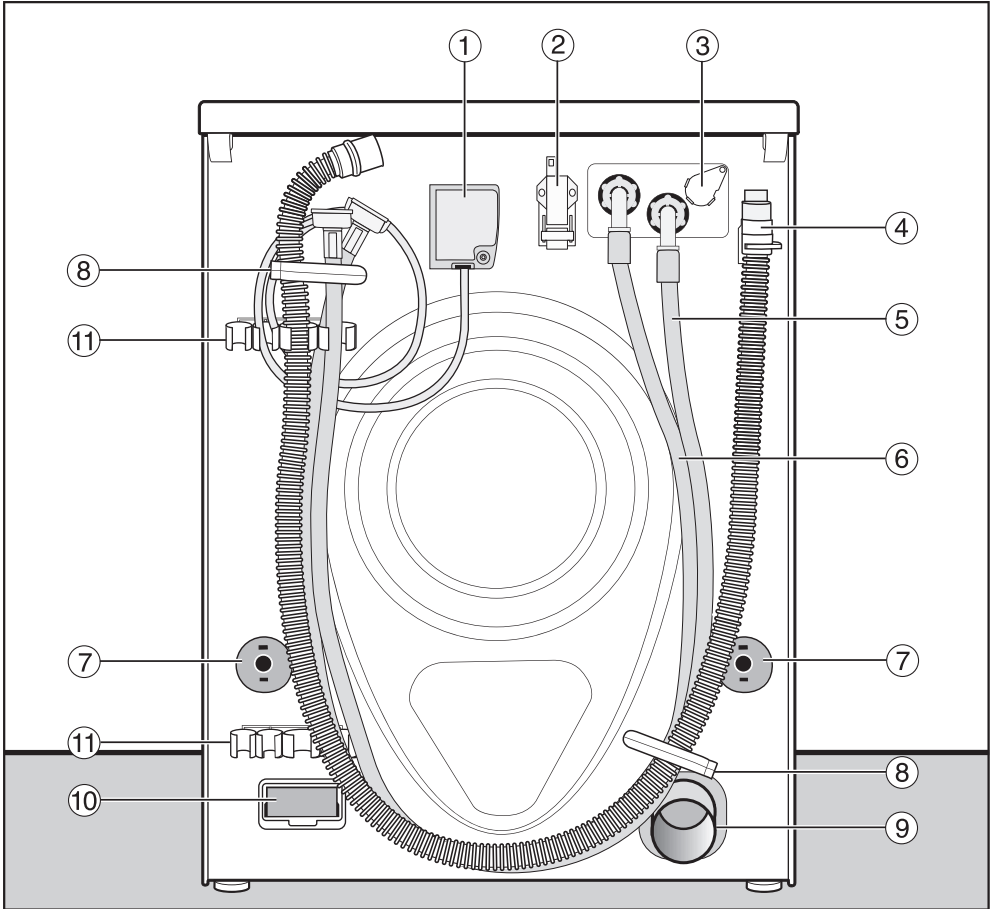

- |  |  |
|--|--|
| ① Elektrotilkobling                                    | ⑦ Dreiesikringer med transportstenger          |
| ② Grensesnitt for kommunikasjon med eksterne produkter | ⑧ Transportholdere for slanger                 |
| ③ Koblingspunkt for ekstern dosering                   | ⑨ Avløpsrør (AV-varianter)                     |
| ④ Avløpsslange (LP-varianter)                          | ⑩ Modulsjakt (for ekstern kommunikasjonsmodul) |
| ⑤ Inntaksslange (kaldtvann)                            | ⑪ Holder for transportsikring som er tatt av   |
| ⑥ Inntaksslange (varmtvann), hvis montert              |  |

# Installasjon

## Oppstillingssituasjoner

### Sett fra siden

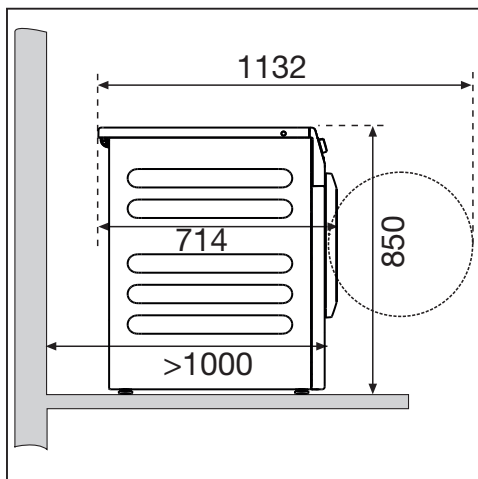

### Vask-tørk-søyle

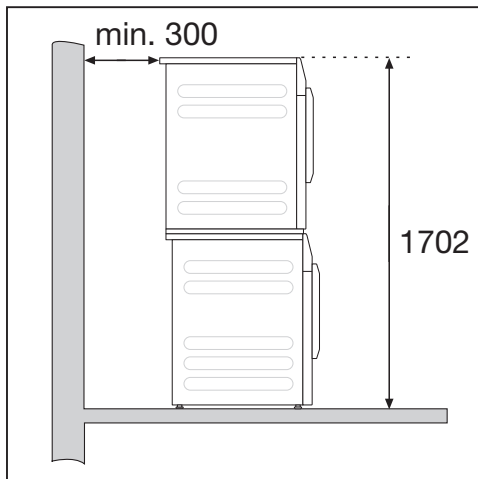

Vaskemaskinen kan settes sammen med en Miele tørketrommel til en vask-tørk-søyle. Det krever en mellomatts (ekstraustyr).

**!** Det er ikke tillatt å stille opp vask/tørk-søylen på en Miele-sokkel.

## Sokkeloppstilling

Vaskemaskinen kan settes på en stål-sokkel (åpen eller lukket, Miele-ekstraustyr) eller en betongsokkel.

**!** Fare for skade pga. at vaskemaskinen ikke er sikret.

Ved oppstilling på en sokkel er det fare for at vaskemaskinen kan falle ned under sentrifugering.

Sikre vaskemaskinen med brakettene som fulgte med.

## Henvisninger til oppstilling

Veggavstandene er anbefalinger for å lette servicearbeidet. Ved begrensede oppstillingsvilkår kan maskinen også skyves inntil veggen.

Denne vaskemaskinen kan ikke bygges inn.

**!** Skader pga. fuktighet som trenger inn.

Fuktighet som trenger inn, kan føre til skader på elektriske komponenter.

Ikke plasser maskinen i umiddelbar nærhet eller direkte over åpne gulvsluk eller åpne avløpsrenner.

## Transport av vaskemaskinen til oppstillingsstedet

⚠ Fare for skade som følge av feil transport.

Hvis vaskemaskinen tipper, kan det føre til at du skader deg og at materiell blir skadet.

Pass på at vaskemaskinen står støtt under transport.

## Transportere vaskemaskinen med en sekke-tralle

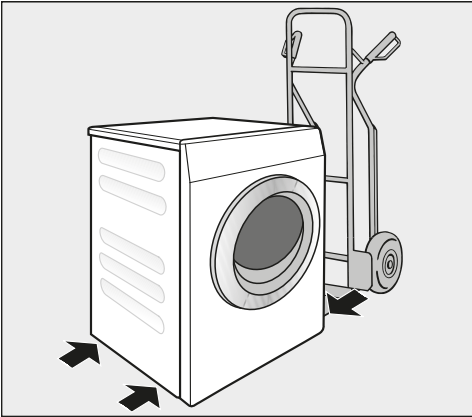

- Vaskemaskinen må bare transporteres med en sekke-tralle når høyre eller venstre side av vaskemaskinen er vendt mot sekke-trallen.

⚠ Skader pga. feil transport.

Fronten og baksiden av vaskemaskinen kan bli skadet under transport med en sekke-tralle.

Transporter vaskemaskinen alltid med en av sidene vendt mot sekke-trallen.

## Bære vaskemaskinen til oppstillingsstedet

Bakre deksselfremspring har gripemuligheter for transport.

⚠ Fare for skade pga. topplate som ikke sitter fast.

Det bakre festet på dekselet kan bli sprøtt pga. ytre omstendigheter. Dekselet kan rives løs ved bæring.

Kontroller at deksselfremspringet sitter godt før bæring.

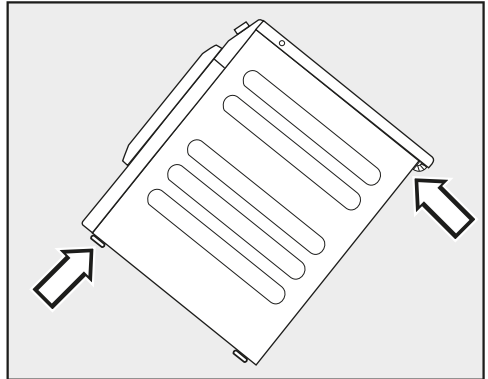

- Bær vaskemaskinen i de fremre maskinføttene og det bakre deksselfremspringet.

# Installasjon

## Underlaget

Et betonggulv egner seg best som underlag ved oppstilling. Det vibrerer sjelden under sentrifugering - i motsetning til tregulv eller gulv med «myke» egenskaper.

- Still maskinen loddrett og støtt.
- Ikke still maskinen på myke gulvbelegg, ellers vil maskinen vibrere under sentrifugering.

### Ved oppstilling på tregulv:

- Sett vaskemaskinen på en plate av kryssfiner (minst 70 x 60 x 3 cm). Platen bør skrus fast til flest mulig gulvbjelker, ikke bare til gulvplankene.

**Tips:** Plasser vaskemaskinen i et hjørne av rommet. I hjørnene er underlaget mest stabilt.

## Fjerning av transportsikringen

### Uttak av venstre transportstang

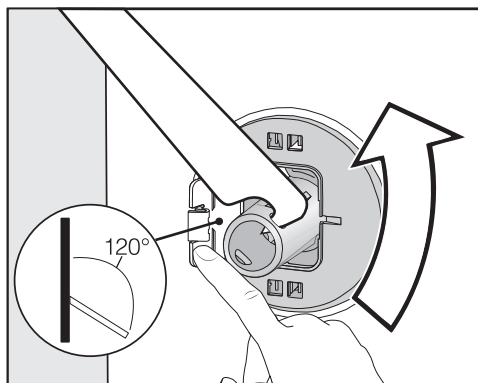

- Trykk klaffen utover og dri transportstangen 90 ° med den vedlagte skruenøkkelen.

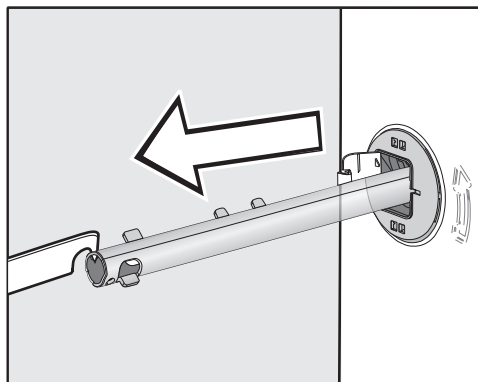

- Trekk ut transportstangen.

## Uttak av høyre transportstang

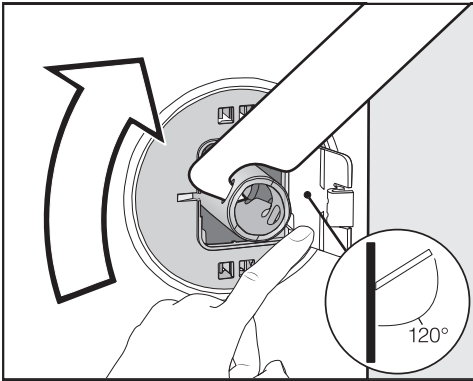

- Trykk klaffen utover og dreii transportstangen 90 ° med den vedlagte skrunøkkel.

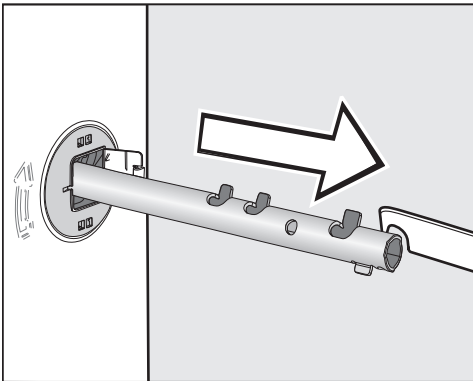

- Trekk ut transportstangen.

## Lukking av hull

⚠ Fare for å skade seg på skarpe kanter.  
Ved å gripe i hullene etter transportstengene er det fare for skade.  
Lukk hullene til transportstengene som ble tatt ut.

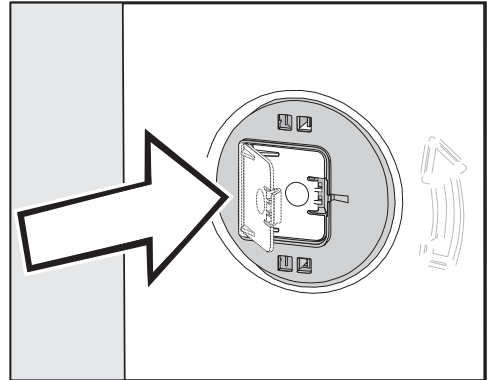

- Lukk klaffene godt igjen, til de klikker på plass.

# Installasjon

## Festing av transportstenger

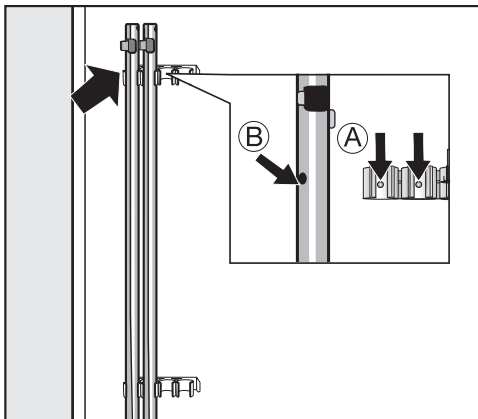

- Fest transportstengene på baksiden av vaskemaskinen.

**Tips:** Pass på at boringene (B) festes på tappene (A).

⚠ Skader pga. feil transport.

Ved transport av vaskemaskinen uten transportsikring kan vaskemaskinen bli skadet.

Ta vare på transportsikringen. Monter transportsikringen igjen før transport av vaskemaskinen (f.eks. ved flytting).

## Montering av transportsikring

### Åpning av klaffene

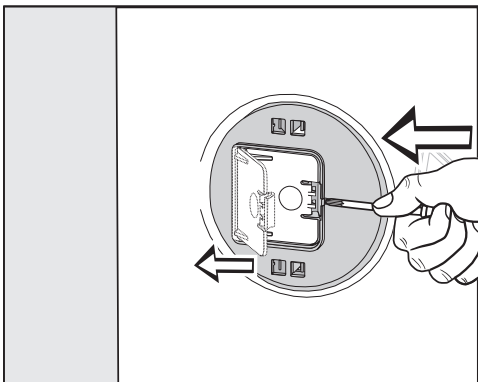

- Trykk med en spiss gjenstand, f.eks. en smal skrutrekker, mot festehaken.

Klaffen åpner seg.

## Montering av transportstengene

- Foreta monteringen i motsatt rekkefølge av demonteringen.

**Tips:** Løft trommelen litt, så blir det lettere å skyve inn transportstengene.

## Oppretting av vaskemaskinen

Maskinen må stå loddrett og likt på alle de fire føttene for at den skal virke problemfritt.

Hvis maskinen ikke stilles opp forskriftsmessig, øker vann- og energiforbruket, og maskinen kan flytte seg.

## Skru ut og låse føttene

Maskinen justeres med de 4 skruføttene. Ved levering er alle føttene skrudd inn.

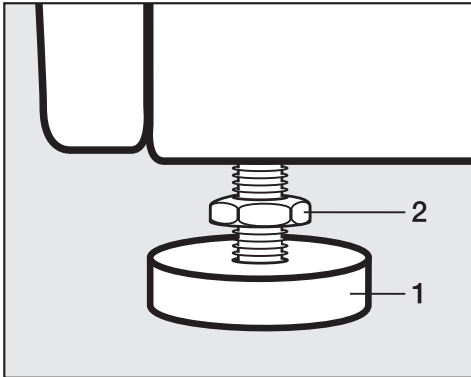

- Drei låsemutteren **2** med klokken (mot høyre) med den vedlagte fastnøkkelen. Skru ut låsemutteren **2** sammen med foten **1**.

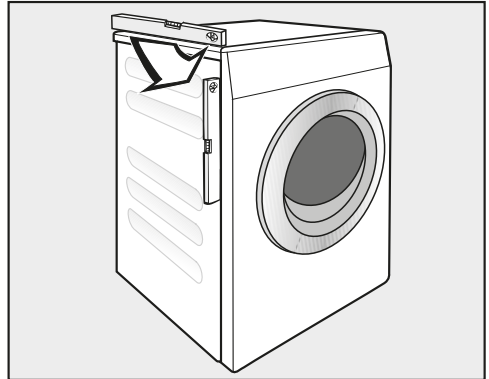

- Kontroller med vater om maskinen står loddrett.
- Hold foten **1** fast med en vannpumpe-tang. Stram låsemutteren **2** mot kabinettet igjen med fastnøkkelen.

⚠ Skader pga. feil justering av vaskemaskinen.

Hvis føttene ikke er sikret med låsemuttere, er det fare for at vaskemaskinen beveger på seg.

Skru alle de 4 låsemutterne på føttene fast mot kabinettet. Kontroller også føttene som ikke ble skrudd ut, da du justerte maskinen.

# Installasjon

## Festebøyle til sokkel

Festebøylen forhindrer vaskemaskinen fra å falle ned fra sokkelen under drift.

Festebøylen er kun beregnet til å festes på betongsokler. Sokkelen må være plan og vannrett. Fundamentet under sokkelen må kunne tåle den fysiske belastningen.

Kontroller om sokkelen oppfyller minstemålene før montering.

Høyde: 6 cm

Bredde: 60 cm

Dybde: 65 cm

## Plassering av festebøylen

 Fare for å skade seg på skarpe kanter.

Festebøylen har skarpe kanter. Du kan skjære deg på kantene.

Vær forsiktig når du tar i festebøylen.

Bruk hansker ved installasjon av festebøylen.

De fremre maskinføttene må være skrudd ut minst 3 mm. Vaskemaskinen må allerede være rettet opp (se kapittel «Installasjon», avsnitt «Oppretting av vaskemaskinen»)

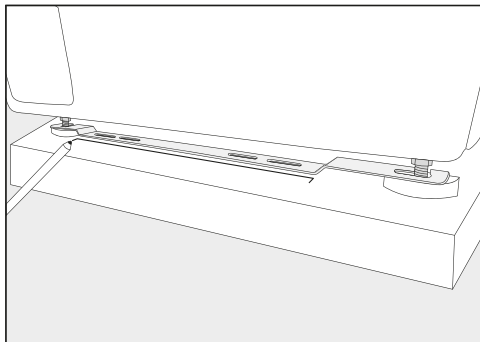

- Sett festebøylen ved de fremre maskinføttene.
- Marker posisjonen til den fremre kanten på festebøylen med en blyant.
- Fjern festebøylen fra maskinføttene igjen.
- Skyv vaskemaskinen forsiktig til du har tilstrekkelig plass til å montere festebøylen.

## Montering av festebøylen

- Legg festebøylen inntil markeringen på sokkelen.
- I midten av de to ytterste lange hullene markerer du ett punkt for hvert borehull.
- Bor 2 hull (8 mm) med en dybde på ca. 55 mm.
- Stikk pluggene i borehullene.

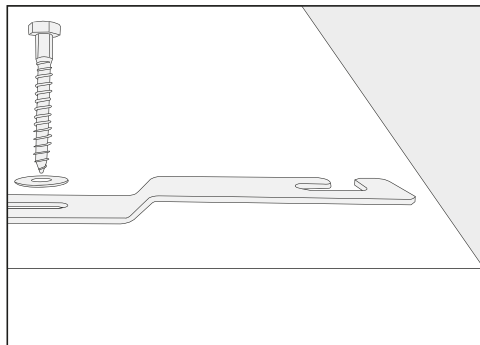

- Monter festebøylen med 6-kantskruene og underlagsskivene.

Vent med å stramme skruene slik at festebøylen kan skyves til siden.

## Feste vaskemaskinen i festebøylen

- Skyv vaskemaskinen tilbake til den monterte festebøylen.



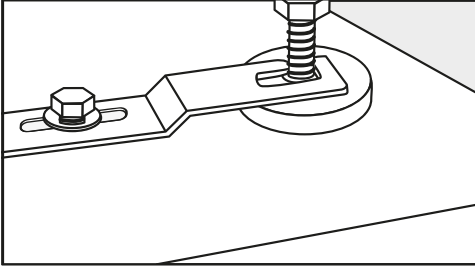

- Trø maskinføttene mellom fot og kontramutter i åpningene på festebøylen.
- Skyv festebøylen mot høyre til den stopper.
- Stram 6-kantskruene med en fastnøkkel.

Vaskemaskinen er festet i festebøylen.

## Eksterne styreenheter

For å opprette en forbindelse med eksterne systemer kreves det tilbehør, som er å få kjøpt som ekstrautstyr:

- Kommunikasjonsmodul XCI-boks (f.eks. for doseringssystem, toppbelastningsstyring, betalingssystem)
- Kommunikasjonsadapter XCI-AD (kun for betalingssystem)

## Betalingsautomat/-system

Vaskemaskinen kan utstyres med betalingsautomat/-system (ekstrautstyr).

De nødvendige omprogrammeringene må bare utføres av Mieleles serviceavdeling eller annet Miele- autorisert personell ved første igangsetting.

Ta regelmessig mynter eller polletter ut av betalingsautomaten. Ellers blir automaten tilstoppet.

# Installasjon

## Vanntilkobling

### Kaldtvannstilkobling

Vaskemaskinen er bygget etter gyldige DIN-normer, og kan derfor kobles til drikkevannsledningen uten tilbakeslagsventil.

Flytetrykket skal være på minst 100 kPa og får ikke overstige et overtrykk på 1 000 kPa. Hvis trykket er høyere enn 1 000 kPa, må det monteres en trykkreduksjonsventil.

Ved tilkobling må det brukes en vannkran med  $\frac{3}{4}$ "-forskruing. Hvis ikke denne vannkranen finnes, skal maskinen kun kobles til vannledningen av en autorisert installatør.

Skruforbindelsen står under vannledningstrykk.

Kontroller derfor om tilkoblingen er tett ved å åpne vannkranen forsiktig. Korrigjer eventuelt pakningens posisjon og forskruing.

Inntaksslangen for kaldtvann er ikke egnet for varmtvannstilkobling.

### Omkobling til drift med kaldtvann

Hvis vaskemaskinen ikke kobles til varmtvann, må innstillingene *Vann hovedvask*, *Vann forvask* og *Vann skyling* stilles på *Kaldt* (se kapittel «Superbrukernivå»).

- Skru av varmtvannsslangen.
- Skru på blindkappen som fulgte med leveringen.

### Vedlikehold

Bruk bare Miele originalslinger som tåler et trykk på over 7 000 kPa ved en eventuell utskiftning.

For å beskytte vanninntaksventilene befinner det seg en sil i den frie enden av inntaksslangen og en sil i tilkoblingsstussen.

Silene må ikke fjernes.

### Tilbehør - slangeforlengelse

Som tilbehør kan slanger på 2,5 eller 4,0 m kjøpes hos en Miele-forhandler eller i Miele's deleavdeling.

## Varmtvannstilkobling\*

Varmtvannstemperaturen må ikke overstige 70 °C.

For at energiforbruket ved varmtvannsdrift skal være så lavt som mulig, bør vaskemaskinen tilkobles en varmtvannsringleddning. Stikkledninger (enkeltledninger til varmtvannsgeneratoren) fører til avkjøling av vannet i ledningen hvis de ikke alltid er i bruk. For å kunne varme opp vaskevannet, må det derfor brukes mer energi.

For varmtvannstilkobling gjelder de samme tilkoblingsbetingelsene som for kaldtvannstilkobling.

Tilkoblingsslangen (varm - røde striper) kobles til vannkranen.

Det er ikke mulig å kun koble vaskemaskinen til en varmtvannsledning.

\* for noen av modellene er ikke varmtvannsslange montert.

## Omkobling til varmtvannsdrift

Hvis vaskemaskinen skal kobles til varmtvann, må innstillingene *Vann hovedvask*, *Vann forvask* og *Vann skyling* stilles på *Varmt* (se kapittel «Superbrukernivå»).

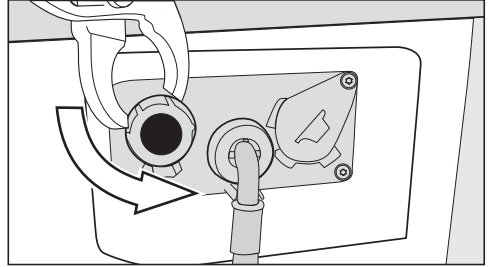

- Skru blindkappen av varmtvannsventilen.
- Skru på varmtvannsslange.

# Installasjon

---

## Vannavløp

### Avløpsventil

Tømmingen av maskinen skjer ved hjelp av en motordrevet avløpsventil. Med en standard vinkelstuss DN 70 kan maskinen kobles til sluket som skal lages på stedet (sinkkasse med vannlås).

### Avløpspumpe

Vaskevannet pumpes ut ved hjelp av en avløpspumpe med en løftehøyde på 1 m. For at vannavløpet ikke skal hindres, må avløpsslangen legges uten knekk. Det kan hektes en U-bøy (tilbehør) på slangeenden.

### Muligheter for vannavløp

1. Tilkobling til et kunststoff-avløpsrør med gummimuffe (vannlås ikke absolutt påkrevet).
2. Tilkobling til en vask med kunststoff-nippel.
3. Avløp til sluk i gulvet.

Hvis nødvendig, kan slangen forlenges med inntil 5 m. Tilbehøret får du kjøpt hos en Miele-forhandler eller hos Mieleles delelager.

For avløpshøyder over 1 m (maks. 1,6 m løftehøyde) kan du få kjøpt en ekstra avløpspumpe gjennom en Miele-forhandler eller Mieleles serviceavdeling.

## Elektrotilkobling

Beskrivelsen gjelder vaskemaskiner med støpsel og for vaskemaskiner uten støpsel.

For vaskemaskiner med støpsel gjelder følgende:

- Vaskemaskinen er klar for tilkobling.
- Støpelet må være tilgjengelig til enhver tid, slik at vaskemaskinen kan kobles fra strømforsyningen.

 Skader som følge av feil tilkoblingsspennning.

Tilkobling og sikring: se typeskiltet.

Kontroller at opplysningene på typeskiltet stemmer med dataene for elektroanlegget.

Tilkoblingen kan bare gjøres til et fast installert elektrisk anlegg, som er utført iht. nasjonale forskrifter.

Ikke bruk skjøtekabler eller flerveis-stikkontakter, så unngår du en mulig farekilde (f.eks. brannfare pga. overoppheting).

Hvis det er planlagt en fasttilkobling, må det være en flerpolet skilleanordning på installasjonsstedet. Som skilleanordning gjelder brytere med en kontaktåpning på mer enn 3 mm. Dette er f.eks. overstrømvern, sikringer og jordfeilbrytere (IEC/EN 60947). Denne tilkoblingen skal kun utføres av godkjente elektro-fagfolk.

Stikkontakt eller skilleanordning må til enhver tid være tilgjengelig.

 Fare for elektrisk støt gjennom nettspennning.

Hvis vaskemaskinen kobles fra nettet, må skillepunktet sikres mot utilsiktet innkobling.

Sørg for at skilleanordningen kan slås av, eller at stedet med skilleanordningen alltid er under oppsyn.

En nyinstallasjon av tilkoblingen, endringer i anlegget eller en kontroll av jordledningen inkludert fastsettelse av riktig sikring, må kun utføres av en autorisert el-installatør som kjenner de særskilte kravene til el-foretakene.

Følg omkoblingsanvisningene på koblingsskjemaet hvis vaskemaskinen skal kobles om til en annen spenningsstype. Omkoblingen kan kun utføres av Miele serviceavdeling eller annet Miele- autorisert personell.

## Tekniske data

---

Høyde	850 mm
Bredde	596 mm
Bredde (for maskin med topplate i rustfritt stål)	605 mm
Dybde	714 mm
Dybde med åpen dør	1132 mm
Vekt	ca. 100 kg
Maks. gulvbelastning i driftstilstand	3000 Newton
Kapasitet	7,0 kg tørre tekstiler
Tilkoblingsspenning	se typeskiltet på maskinens bakside
Tilkoblingsverdi	se typeskiltet på maskinens bakside
Sikring	se typeskiltet på maskinens bakside
A-vektet lydeffekt $L_{pA}$ i henhold til EN ISO 11204/11203	< 70 dB re 20 $\mu$ Pa
Vanntrykk (flytetrykk) min.	100 kPa (1 bar)
Vanntrykk (flytetrykk) maks.	1000 kPa (10 bar)
Lengde inntaksslange	1,55 m
Lengde tilkoblingskabel	1,80 m
Pumpehøyde maks. (avløpspumpe)	1,00 m
LED Light Emitting Diode	Klasse 1
Anvendte standarder for produktsikkerhet	iht. EN 50571, EN 60335
Godkjenninger	Se typeskiltet
Effektforbruk i avslått tilstand	0,40 W
Nettverkstilkoblet standbymodus	0,80 W
Frekvensbånd til WiFi-modulen	2,4000 GHz – 2,4835 GHz
Maksimal utgangseffekt til WiFi-modulen	< 100 mW

### Samsvarserklæring

Miele erklærer herved at denne vaskemaskinen er i henhold til forskriften 2014/53/EU.

Fullstendig tekst til EU-samsvarserklæring finner du under en av de følgende internettadressene:

- Under produkter, nedlastinger, på [www.miele.no](http://www.miele.no)
- Under service, bruksanvisninger og min brosjyre på [www.miele.no/husholdning/bruksanvisninger-og-min-brosjyre-385.htm](http://www.miele.no/husholdning/bruksanvisninger-og-min-brosjyre-385.htm) ved å oppgi produktnavn eller fabriksjonsnummer

# Forbruksdata

Programmer	Tøymengde kg	Energi kWh	Vann Liter	Programtid t:min	Temperatur <sup>1</sup> °C	Restfuktighet %	Sentrifuge- hastighet o/min
ECO 40-60*	7,0	0,60	45	3:19	34	44	1600
	3,5	0,45	38	2:39	31	44	1600
	2,0	0,23	26	2:39	24	44	1600
Koke-/Kulørtvask	7,0	0,98	49	0:59	48	48	1600
	20 <sup>2</sup>	0,20	49	0:59	20	48	1600
Letstelt	3,5	0,30	50	0:45	28	38	1200
Ekspress	3,5	0,30	30	0:20	30	60	1400

\* Testprogram for overholdelse av EU-forskriftene for økodesign Nr. 2019/2023 og energimerking iht. EUs direktiv Nr. 2019/2014

<sup>1</sup> Maksimalt oppnådd temperatur i tøyet i hovedvask.

<sup>2</sup> 20 °C program for lett skittent bomullstøy.

Forbruksdataene kan avvike fra de oppgitte verdiene – avhengig av vanntrykk, vannets hardhet, temperatur på inntaksvannet, romtemperatur, tekstiltipe, tøymengde, variasjoner i nettspenningen samt valgte tilleggs-funksjoner.



Menyen med innstillingene i  superbrukernivå er sperret mot uønsket tilgang. Menyen kan åpnes med en kode.

## Tilgang via kode

Superbrukernivå må åpnes med en kode.

Koden er **000** (fabrikkinnstilling)

## Endre kode

Du kan endre koden for tilgang til superbrukernivå, for å beskytte vaskemaskinen mot uønsket tilgang.

Hvis du ikke husker koden lenger, må du informere serviceavdelingen. Serviceavdelingen må nullstille koden. Noter deg den nye koden og oppbevar den på et sikkert sted.

## Åpne superbrukernivå

- Berør sensortasten .

Symbolet  vises i displayet når du f.eks. dreier programvelgeren på programmet *Pumpe/Sentrifugering*.

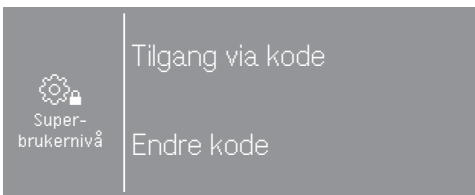

- Velg Tilgang via kode.

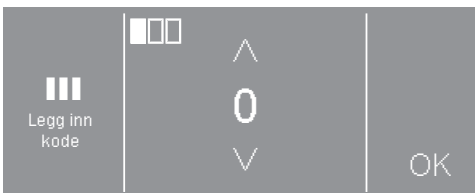

- Legg inn de enkelte sifrene og bekreft hvert enkelt med OK.

Innstillingene i superbrukernivået er åpne.

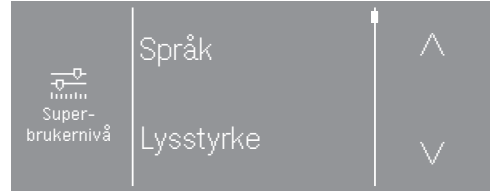

- Velg ønsket innstilling.

Noen innstillinger er kun synlige, når eksterne maskiner er tilkoblet via XCI-boksen.

## Gå ut av superbrukernivå

- Berør sensortasten  eller slå av vaskemaskinen.

# Superbrukernivå

---

## Språk

Displayet kan vise forskjellige språk. Via undermenyen språk kan du velge et fast innstilt språk for driftslederen.

For programmet som er i gang, kan brukersensoren språk endres med sensortasten .

## Lysstyrke

Lysstyrken i displayet kan endres i ti trinn, fra 10 % til 100 %.

Fabrikkinnstilling: 70 %

## Klokkeslett

Når tidsformat er valgt, kan klokkeslettet stilles inn.

### Tidsformat

- 24 t klokke (fabrikkinnstilling)
- 12 t klokke
- Tid av

### Stille inn

- Klokkeslett kan stilles inn.

## Lydstyrke sluttsignal

Lydstyrken på signaltonen for programslutt kan endres.

Innstillingen har 7 trinn og kan i tillegg slås helt av.

Fabrikkinnstilling: Av

## Lydstyrke tastetone

Lydstyrken på signaltonen, som høres når man berører sensortastene, kan endres.

Innstillingen har 7 trinn og kan i tillegg slås helt av.

Fabrikkinnstilling: Normal

## Lydstyrke starthilsen

Lydstyrken på velkomstsignalet, som høres når vaskemaskinen slås på, kan endres.

Innstillingen har 7 trinn og kan i tillegg slås helt av.

Fabrikkinnstilling: Normal

## Feilsignal

Lydsignalet som høres ved feil, kan slås på eller av.

Fabrikkinnstilling: Av

## Memory

Vaskemaskinen lagrer innstillingene som sist ble valgt for et vaskeprogram (temperatur, sentrifugehastighet og noen opsjoner), etter programstart.

Ved nytt valg av vaskeprogram viser vaskemaskinen de lagrede innstillingene.

Fabrikkinnstilling: Av

## Antikrøll

Antikrøll reduserer krølldannelsen etter programslutt.

Trommelen beveger seg fortsatt inntil 30 minutter etter programslutt. Døren til vaskemaskinen kan åpnes hele tiden.

Fabrikkinnstilling: På

## Vann-avkjøling

Ved slutten av hovedvasken renner det ekstra vann inn i trommelen, for å avkjøle vaskevannet.

Vannavkjølingen følger ved valg av programmer med en temperatur på 70 °C og høyere.

Vannavkjølingen bør aktiveres:

- når avløpsslangen henges i en vaskekum eller utslagsvask, for å forebygge fare for skålding.
- for bygninger der avløpsrørene ikke er i samsvar med DIN 1986.

Fabrikkinnstilling: På

## St.by.modus display/led

Displayet blir mørkt, og tasten *Start/Stop* pulserer langsomt, for å spare energi.

Endringen i denne innstillingen fører til et økt energiforbruk.

- Av  
Displayet er innkoblet.
- På etter 10 min, ikke i aktuelt program (fabrikkinnstilling)  
Displayet er innkoblet under programforløpet, men blir mørkt 10 minutter etter programslutt.
- På etter 30 min, ikke i aktuelt program  
Displayet er innkoblet under programforløpet, men blir mørkt 30 minutter etter programslutt.
- På etter 10 min.  
Displayet blir mørkt etter 10 minutter.
- På etter 30 min.  
Displayet blir mørkt etter 30 minutter.

# Superbrukernivå

## Startforvalg

Typen tidsangivelse ved startforvalg kan endres eller kobles ut.

- Av  
Startforvalg kan ikke velges.
- Programslutt (fabrikkinnstilling)  
Med funksjonen startforvalg bestemmer du når et vaskeprogram skal være avsluttet.
- Programstart  
Med funksjonen startforvalg bestemmer du når et vaskeprogram skal startes.
- Tid til start  
Med funksjonen startforvalg bestemmer du etter hvor mange timer et program skal starte.

### SmartStart

Funksjonen til sensortasten  endrer seg når innstillingen *SmartGrid* er aktivert, og opsjonen *Tid til start* er valgt i innstillingen *Startforvalg*. I displayet vises tidsrommet, hvor vaskeprogrammet starter automatisk: *SmartStart*

Programmet starter ved hjelp av et eksternt signal.

Definert tidsrom kan være opptil 24 timer. I dette tidsrommet venter vaske-maskinen på det eksterne signalet. Hvis ikke det sendes noe signal i løpet av det definerte tidsrommet, starter vaske-maskinen programmet når tiden er utløpt.

## Programnavn

Ved valg av standardprogrammer kan navnet på vaskeprogrammet vises i displayet.

- På (fabrikkinnstilling):  
Ved programvalg vises programnavnet i noen sekunder, før basismenyen vises.
- Av  
Basismenyen vises straks.

## Visning av parametere

Forskjellige parametere tilbys/vises ved programvalg. Du bestemmer hvilke parametere som ikke skal vises. Da er det ikke lenger mulig å endre disse parametere ved programvalg.

Fabrikkinnstilling: Alle parametere er synlige.

## Vann Forvask

Du kan velge vanntype for forvask.

- Kaldt  
Til forvasken renner det inn kun kaldtvann.
- Varmt  
Til forvasken renner det inn varmtvann i tillegg.  
Varmtvannstilførsel er kun tillatt når det er valgt en vasketemperatur på over 30 °C.

## Vann Hovedvask

Du kan velge vanntype for hovedvask.

- Kaldt  
Til hovedvasken renner det inn kun kaldtvann.
- Varmt  
Til hovedvasken renner det inn varmtvann i tillegg.  
Varmtvannstilførsel er kun tillatt når det er valgt en vasketemperatur på over 30 °C.

Dersom vaskemaskinen ikke er koblet til varmtvann, forlenges programtidene og avviker fra resttiden.

## Vann første skylling

Du kan velge vanntype for første skylling i noen programmer.

- Kaldt (fabrikkinnstilling)  
I første skylling renner det kun inn kaldtvann.
- Varmt  
I første skylling renner det inn varmtvann i tillegg.

## Vann siste skylling

Du kan velge vanntype for siste skylling i noen programmer.

- Kaldt (fabrikkinnstilling)  
I siste skylling renner det kun inn kaldtvann.
- Varmt  
I siste skylling renner det inn varmtvann i tillegg (kun mulig for programmer med en temperatur på minimum 60 °C).

## Lavt vanntrykk

Ved et vanntrykk under 100 kPa (1 bar) avbryter vaskemaskinen programmet med feilmeldingen *Kontroller vanninntak*.

Hvis vanntrykket på oppstillingsstedet ikke kan økes, forhindrer den aktiverte innstillingen *Lavt vanntrykk* at programmet avbrytes.

Fabrikkinnstilling: Av

## Nivåsensor

Ved hjelp av en sugelansekontakt kan det registreres om den eksterne beholderen for flytende vaskemiddel er tom. Ved tomme beholdere vises en melding i displayet.

- Av (fabrikkinnstilling)  
Nivåsensoren er deaktivert.
- Lukker  
Sugelansene har en lukkerkontakt.
- Åpner  
Sugelansene har en åpnerkontakt.

# Superbrukernivå

---

## Forvarsling vaskemidler

En intern teller melder om at en ekstern doseringsbeholder snart er tom. Deretter må telleren tilbakestilles.

## Nivå Koke-/Kulørt

I programmet *Koke-/Kulørtvask* kan vannstanden for hovedvask økes.

- + 0 mmVS (fabrikkinstilling)
- + 10 mmVS
- + 20 mmVS
- + 30 mmVS

## Nivå Lettstelt

I programmet *Lettstelt* kan vannstanden for hovedvask økes.

- + 0 mmVS (fabrikkinstilling)
- + 10 mmVS
- + 20 mmVS
- + 30 mmVS

## Temperatur For-vask Koke/ Kulørt

I programmet *Koke-/Kulørtvask* kan du velge temperatur for forvask.

- 30 °C (fabrikkinstilling)
- 35 °C
- 40 °C
- 45 °C

## Vasketid Forvask

I programmet *Koke-/Kulørtvask* kan vasketiden for forvask forlenges.

- + 0 min (fabrikkinstilling)
- + 6 min
- + 9 min
- + 12 min

## Vasketid Koke/Kulørt

I programmet *Koke-/Kulørtvask* kan vasketiden for hovedvask forlenges.

- + 0 min (fabrikkinstilling)
- + 10 min
- + 20 min
- + 30 min
- + 40 min

## Vasketid Lettstelt

I programmet *Lettstelt* kan vasketiden for hovedvask forlenges.

- + 0 min (fabrikkinstilling)
- + 5 min
- + 10 min
- + 15 min
- + 20 min

## Forskylling Koke-/Kulørt

I programmet *Koke-/Kulørtvask* kan du aktivere en forskylling.

Fabrikkinnstilling: Av

## Forskylling Lettstelt

I programmet *Lettstelt* kan du aktivere en forskylling.

Fabrikkinnstilling: Av

## Forvask Koke/ Kulørt/Lettstelt

I programmene *Koke-/Kulørtvask* og *Lettstelt* kan du velge om du vil koble til forvask permanent eller om det skal kunne legges til ved programvalg.

Fabrikkinnstilling: Menyvalg

## Skyllinger Koke/Kulørt

I programmet *Koke-/Kulørtvask* kan du endre antall skyllinger.

- 1 skylling
- 2 skyllinger (fabrikkinnstilling)
- 3 skyllinger
- 4 skyllinger
- 5 skyllinger

## Skyllinger Lettstelt

I programmet *Lettstelt* kan du endre antall skyllinger.

- 2 skyllinger (fabrikkinnstilling)
- 3 skyllinger
- 4 skyllinger

## Desinfeksjonsskylling

I desinfeksjonsprogrammer med et utvalg temperaturer på minimum 60 °C, kan det aktiveres flere skyllinger.

Det skylles med svært varmt vann. Programtiden forlenges.

Ved programslutt er tekstilene svært varme.  
Vær forsiktig når du tar dem ut.

Fabrikkinnstilling: Av

## Program-pakker

Programvalget kan utvides ved å aktivere enkelte programmer fra program-pakkene som er rettet mot bestemte målgrupper.

De valgte programmene fra program-pakkene vises da i listen over *Spesial-programmer* ☆.

- Sport
- Ytterklær
- Velvære/frisør
- Hotell
- Husholdningstekstiler
- Arbeidstekstiler
- Desinfeksjon

# Superbrukernivå

---

Etter valg av programpakkene blir de enkelte programmene fra listen aktivert. Aktiverte programmer er markert med en ramme. Avslutningsvis må valget bekreftes.

## Kode des. program

For å kunne avbryte et desinfeksjonsprogram, må det legges inn en kode. Koden kan endres.

Koden er: 0 0 0

**Tips:** Hvis du endrer koden, må du skrive ned den nye koden.

## Temperatursenkning

For å forhindre at vaskevannet begynner å koke for tidlig på oppstillingssteder høyt over havet, kan temperaturen på vaskevannet senkes.

Fabrikkinnstilling: Av

## Mengde-automatikk

Vaskemaskinen er utstyrt med en mengdeautomatikk. Vannstanden og programtidene blir tilpasset tekstilmengden i noen programmer. Når mengdeautomatikken er slått av, forløper programmet som for maksimal tekstilmengde.

Fabrikkinnstilling: På

## CapDosing

Du kan velge om CapDosing skal vises i listen *Flere valg*.

Fabrikkinnstilling: På

## Antikrøll med damp

Du kan velge om Antikrøll med damp skal vises i listen *Tillegg*.

Fabrikkinnstilling: På

## Hygiene

Programmet Maskinhygiene vises i listen over *spesialprogrammer*.

Hvis det ble brukt et program med en temperatur under 60 °C, vises en melding i displayet, der du blir bedt om å starte programmet Maskinhygiene.

Fabrikkinnstilling: Av

## Automatisk dosering

Den automatiske doseringen kan aktiveres via et eksternt doseringssystem

Fabrikkinnstilling: Av



## Justeringsverdi dosering 1-6

For å kunne reagere på toleranser som dukker opp i pumpesystemet i løpet av programtiden, kan doseringsmengden (ml/min) korrigeres for pumpene.

Kalibreringsverdien kan reduseres i 3 trinn, eller økes i 3 trinn.

Kalibreringsverdien økes eller reduseres 1, 2 eller 3 ganger med justeringsverdien iht. til det valgte trinnet.

Kalibrerings- og justeringsverdien må legges inn i dataene til doseringspumpene av serviceavdelingen.

## Valg KOM-modul

Denne vaskemaskinen er utstyrt med en integrert WiFi-modul. Vaskemaskinen kan imidlertid også utstyres med en ekstern modul.

- Av (fabrikkinnstilling)
- Intern modul  
Den interne WiFi-modulen brukes.
- Ekstern modul  
En XKM-modul eller RS232-modul er skjøvet inn i modulsjakten.

## Tilgjengelighet Miele's digitale produkter

Bruken av digitale Miele-produkter er avhengige av tilgjengeligheten til tjenestene i ditt land.

De forskjellige tjenestene er ikke tilgjengelige i alle land.

Informasjon om tilgjengelighet finner du på internettsiden [www.miele.com](http://www.miele.com).

## WiFi/LAN

Styr nettverket til vaskemaskinen din.

- Tilkobling  
Denne meldingen vises bare når vaskemaskinen ikke er koblet til WiFi-nettverket enda.
- Deaktivere (synlig når nettverket er aktivert).  
Nettverket forblir tilkoblet, WiFi-funksjonen blir koblet ut.
- Aktivere (synlig når nettverket er deaktivert).  
WiFi-funksjonen aktiveres igjen.
- Forbindelsesstatus (synlig når nettverket er aktivert)
  - WiFi-mottaks kvalitet
  - Nettverksnavn
  - IP-adresse
- Koble til på nytt (synlig når tilkoblet).  
Nullstiller WiFi-tilkoblingen (nettverk), for å gjennomføre en ny tilkobling umiddelbart.
- Tilbakestill (synlig, når tilkoblet)  
Nettverket er ikke tilkoblet lenger. For å bruke nettverket igjen, må det opprettes en ny forbindelse.
  - WiFi kobles ut.

# Superbrukernivå

---

- Forbindelsen til WiFi nullstilles til fabrikkinnstilling.

## Opprette WiFi

Det finnes 2 tilkoblingsmuligheter.

### WPS

- Aktiver funksjonen «WPS» på routeren i løpet av 2 minutter.

**Tips:** Hvis forbindelsen ikke er opprettet etter at timeout-tiden er utløpt, må du gjenta prosessen.

### Soft-AP

- Aktiver funksjonen i løpet av 10 minutter med Miele-appen på din smartenhet.

**Tips:** Appen fører deg gjennom de neste trinnene.

## Nettverkstid

Dato og klokkeslett kan synkroniseres via nettverket.

- Av

Dato og klokkeslett kan ikke synkroniseres via nettverket.

- som administrator

Maskinene befinner seg i et nettverk uten internettforbindelse. En maskin deklarerer seg som administrator og sender dataene til *bruker*-maskinene.

- som bruker

Maskinene befinner seg i et nettverk med internettforbindelse. Alle maskinene blir stilt inn på *bruker*. Dataene synkroniseres med internett.

## Toppbelast-ningssignal

Toppbelastningsutkoblingen gjør det mulig å koble vaskemaskinen til et energistyringssystem. Når det registreres et signal, kobles oppvarmingen av vaskemaskinen ut for en kort periode. Vaskemaskinen kan kun kjøres på toppbelastningsanlegg, når det er koblet til vaskemaskinen via Miele XCI-boks.

- Ingen funksjon (fabrikkinnstilling)
- Toppbelastning med 230 V
- Toppbelastning med 0 V

## Forhindre toppbelastning

Toppbelastningsutkoblingen kan forhindres i desinfeksjonsprogrammer. Når det registreres et signal, kobles ikke oppvarmingen av vaskemaskinen ut.

Fabrikkinnstilling: Av

## Remote

Vaskemaskinens driftsdata (f.eks. feilmeldinger eller henvisninger) kommuniseres eksternt.

Fabrikkinnstilling: På

## RemoteUpdate

Programvaren på vaskemaskinen din kan oppdateres via RemoteUpdate.

RemoteUpdate er aktivert fra fabrikken.

Hvis du ikke installerer en RemoteUpdate, kan du bruke vaskemaskinen som vanlig. Miele anbefaler likevel å installere RemoteUpdate.

### Forløpet til RemoteUpdate

Når en RemoteUpdate er tilgjengelig for din vaskemaskin, vises det i det åpne superbrukernivået.

Du kan selv velge om du vil starte RemoteUpdate umiddelbart eller senere. Hvis du velger «Senere start» blir du spurt på nytt når maskinen slås på igjen.

RemoteUpdate kan ta noen minutter.

Vær oppmerksom på følgende ved RemoteUpdate:

- Så lenge du ikke mottar noen melding, er heller ikke RemoteUpdate tilgjengelig.
- En installert RemoteUpdate kan ikke reverseres.
- Ikke slå av vaskemaskinen mens RemoteUpdate pågår. RemoteUpdate blir i såfall avbrutt og ikke installert.

# Superbrukernivå

---

## SmartGrid

Med innstillingen SmartGrid kan du integrere vaskemaskinen i bygningens energistyringssystem.

Fabrikkinnstilling: Av

## LP ren-gjøring

Brukeren får beskjed om at filteret i avløpsspumpen må rengjøres.

Denne meldingen vises for hver 500. driftstime.

Meldingene vises ved programslutt.

Fabrikkinnstilling: Av

## Rettslig informasjon

[Open-Source-lisenser](#)

Her kan du se informasjonen.

## Opphavsretter og lisenser for betjenings- og styringsprogramvare

For betjening og styring av produktet bruker Miele egen eller fremmed programvare, som ikke faller inn under såkalte Open Source-lisensvilkår. Programvaren/programvarekomponentene er opphavsrettslig beskyttet. Miele og tredjeparter sine opphavsretter skal respekteres.

Dessuten inneholder det aktuelle produktet også programvarekomponenter som kan videreformidles under Open Source-lisensvilkår. Du kan hente frem de inkluderte Open Source-komponentene sammen med dertil hørende opphavsrettslige merknader, kopier av de respektive gjeldende lisensvilkårene samt eventuell annen informasjon om produktet under menypunktet Innstillinger | Maskinparameter | Rettslig informasjon | Open-Source-lisenser. Ansvars- og garantibestemmelsene for Open Source-lisensvilkår som man finner der vil kun gjelde ovenfor den respektive rettighetshaveren.

## Betalingsautomat

Ønsker du å foreta endringer senere: Ta kontakt med Miele's serviceavdeling eller annet Miele-autorisert personell.

For tilkobling av et betalingssystem kreves tilbehøret XCI-AD eller XCI-boks.

### Innstillinger for betalingsautomater

Et betalingssystem skal kobles til.

- Ingen betalingsautomat  
Følgende innstillinger hoppes over og første igangsetting kan avsluttes.
- Programdrift  
Drift skjer med myntautomat: Personen kjøper et program.
- Tidsdrift  
Drift skjer med tidstellerautomat. Personen kjøper et tidsstyrt program.
- KOM-modul  
Drift skjer via en sentralstyring.

## Tilbakemeldings-signal bet.system

Innstilling av signalet til betalingsautomaten.

- Fabrikkinnstilling: Av
- Programslutt  
Signalet vises/høres ved programslutt.
- Slipp starttasten  
Signalet vises/høres når starttasten slippes.
- Start og programslutt  
Signalet vises/høres ved programstart og programslutt.
- Programmet kjører  
Signalet vises/høres kontinuerlig fra programstart til programslutt.

# Superbrukernivå

---

## Angrefrist bet. syst.

Ved programdrift kan det stilles inn en programsperre for å unngå manipuleringer. Hvis maskindøren åpnes etter at den har blitt sperret, blir programmet avbrutt med tap av penger.

Sperretidspunktet kan endres, slik at det er mulig å legge inn tekstiler i ettetid.

- Av
- Straks etter programstart
- 1 minutt etter programstart
- 2 minutter etter programstart
- 3 minutter etter programstart (fabrikkinnstilling)
- 4 minutter etter programstart
- 5 minutter etter programstart

## Gratis pro-grammer

Ved drift med myntautomat kan det bestemmes om programmet Pumpe/Sentrifugering skal kunne brukes gratis.

Fabrikkinnstilling: Av

## Slette betal. signal

Ved myntdrift kan signalet «Betalt» bli værende til programslutt, eller forkastes etter 5 minutter uten programstart.

Fabrikkinnstilling: Av

## Signaltid betaling

Ved drift med myntautomat kan minimumstiden for betalingssignalet stilles inn.

- Fabrikkinnstilling: Kort  
For myntautomater der betalingsimpulsen genereres når polletten faller ned.
- Lang  
For sentralstyringer basert på 230 V.

**Miele AS**

Nesbruveien 71

1394 NESBRU

Postboks 194

1378 NESBRU

Telefon 67 17 31 00

Telefax 67 17 31 10

Internett: [www.miele.no/professional](http://www.miele.no/professional)

E-post: [professional@miele.no](mailto:professional@miele.no)

Foretaksnr. NO 919 157 089 MVA



Miele & Cie. KG

Carl-Miele-Straße 29, 33332 Gütersloh, Tyskland

PWM 507

no-NO

M.-Nr. 12 714 800 / 00