

Miele



- da** Brugsanvisning støvsugere
- fi** Käyttöohje Pölynimurit
- no** Bruksanvisning støvsuger
- sv** Bruksanvisning dammsugare

HS22

M.-Nr. 12 580 310

da	5
fi	31
no	58
sv	85

Råd om sikkerhed og advarsler	5
Beskrivelse af støvsugeren	10
Bæredygtighed og miljøbeskyttelse	12
Bemærkning til det europæiske direktiv (EU) Nr. 666/2013	14
Illustrationshenvisninger	14
Lær dit produkt at kende	14
Medfølgende tilbehør	15
3D4U	15
Netværksforbindelse.....	15
Symboler i displayet.....	15
Indikator til udskiftning af støvsugerpose	16
Sådan fungerer indikatoren for udskiftning af udblæsningsluftfilter	16
Motorbeskyttelsesfilter	16
Ibrugtagning	16
Slangen sættes på	16
Støvsugerslange tages af	16
Slangen og griberøret sættes sammen	16
Griberør og støvsugerrør sættes sammen	16
Støvsugerrøret og det omstillelige gulvmundstykke sættes sammen	16
Fjernbetjeningsgriberør forbindes	17
Netværksfunktionen aktiveres.....	17
Betjening	17
Teleskoprøret indstilles	17
Indstilling af gulvmundstykke	18
Støvsugning af trapper	18
Ledningen trækkes ud	18
Oprulning af ledning	18
Tænd/sluk	18
Update 	18
Sugestyrke vælges	18
Fodkontakter	19
Comfort-fjernbetjeningsgriberør 2.0	19
Sugestyrke-mellemtrin	19
Støvsugningen afbrydes	19
Tilbehøret tages ud	20
2-i-1 møbel- og fugemundstykket indstilles	20
Brug af afstøvningsbørste på Comfort-fjernbetjeningsgriberør 2.0	20
Parkering, transport og opbevaring	20
Parkeringssystem til pauser i støvsugningen	20
Parkeringssystem til opbevaring	21

da - Indhold

Rengør og vedligeholdelse	21
Hvor kan tilbehøret købes	21
Indikator til udskiftning af støvsugerpose	21
Støvsugerpose tages ud	22
Støvsugerpose sættes i	22
Indikator for udskiftning af udblæsningsluftfilter	22
Udblæsningsluftfilter AirClean Plus 50, Silence AirClean 50, Active AirClean 50 og HEPA AirClean 50 udskiftes	22
Alternativt udblæsningsluftfilter	23
Motorbeskyttelsesfilter rengøres	23
Tidspunkt for udskiftning af batteriet på Comfort-fjernbetjeningsgriberør 2.0	23
Batteriet på Comfort-fjernbetjeningsgriberør 2.0 udskiftes	24
Trådfang udskiftes	24
Støvsuger og tilbehør rengøres	24
Småfejl afhjælpes	25
Tekniske data	26
Ophavsrettigheder og licenser	26
Konformitetserklæring	26
Service / Garanti	27
Garanti	27
Ekstra tilbehør	27

da - Råd om sikkerhed og advarsler

Denne støvsuger opfylder de foreskrevne sikkerhedsbestemmelser. U hensigtsmæssig brug kan medføre skader på personer og ting.

Læs brugsanvisningen, inden støvsugeren tages i brug. Den giver vigtige oplysninger om sikkerhed, betjening samt rengøring og vedligeholdelse af støvsugeren. Derved undgås skader på personer og ting.

I overensstemmelse med norm IEC 60335-1 gør Miele udtrykkeligt opmærksom på, at afsnittet Ibrugtagning samt Råd om sikkerhed og advarsler skal læses og overholdes.

Miele kan ikke gøres ansvarlig for skader, der er opstået, fordi disse anvisninger ikke er blevet fulgt.

Gem venligst brugsanvisningen, og giv den videre til en eventuel senere ejer.

Sluk altid for støvsugeren efter brug, inden skift af tilbehør, før vedligeholdelse og udbedring af problemer. Træk stikket ud af stikkontakten.

Retningslinjer vedrørende brugen

- ▶ Denne støvsuger er beregnet til anvendelse i private husholdninger eller på lignende steder. Denne støvsuger er ikke beregnet til brug på byggepladser.
- ▶ Denne støvsuger er velegnet til daglig støvsugning af små tæpper, væg til væg-tæpper og hårde gulve.
- ▶ Denne støvsuger er ikke beregnet til udendørs brug.
- ▶ Denne støvsuger er beregnet til anvendelse i en højde på op til 4000 m over havets overflade.
- ▶ Anvend udelukkende støvsugeren til støvsugning af tørt snavs. Den må ikke anvendes til at støvsuge på mennesker eller dyr. Al anden anvendelse, ombygninger og ændringer er ikke tilladt.
- ▶ Personer (også børn), der på grund af begrænsninger i fysisk eller psykisk formåen eller på grund af manglende erfaring eller uvidenhed ikke er i stand til at betjene støvsugeren sikkert, må ikke anvende denne støvsuger uden opsyn eller vejledning fra en ansvarlig person.

Børn i huset

- ▶ Risiko for kvælning! Børn kan under leg vikle sig ind i emballagemateriale (fx folier) eller trække det over hovedet og blive kvalt. Opbevar derfor emballagedele uden for børns rækkevidde.
- ▶ Børn under 8 år må ikke komme i nærheden af støvsugeren, medmindre der holdes konstant opsyn med dem.
- ▶ Børn på 8 år eller derover må kun bruge støvsugeren uden opsyn, hvis de er informeret om dens funktioner, så de kan betjene den sikkert. Børn skal kunne forstå de farer, der kan opstå ved forkert betjening.
- ▶ Børn må ikke rengøre eller vedligeholde støvsugeren uden opsyn.

- ▶ Hold altid øje med børn, der opholder sig i nærheden af støvsugeren. Lad dem aldrig lege med støvsugeren.
- ▶ Modeller med LED- eller fjernbetjeningsgriberør: Batterierne må ikke komme i børnehænder.

Teknisk sikkerhed

- ▶ Kontroller støvsugeren og alt tilbehør for synlige skader, før den tages i brug. Tag aldrig en beskadiget støvsuger og beskadiget tilbehør i brug.
- ▶ Sammenlign tilslutningsdataene på støvsugerens typeskilt (netspænding og frekvens) med tilslutningsforholdene i huset. Disse data skal stemme overens. Støvsugeren er uden ændring egnet til 50 Hz eller 60 Hz.
- ▶ Sikringen skal være 16 A eller 10 A.
- ▶ Midlertidig eller permanent tilslutning til et selvforsynende eller ikke-netværkssynkront energiforsyningssystem (såsom stand-alone netværkssystemer, backup-systemer) er mulig. Forudsætning for tilslutning er, at energiforsyningssystemet opfylder kravene i EN 50160 eller tilsvarende. Beskyttelsesforanstaltningerne i husinstallationen og i Miele-produktet skal også sikres med hensyn til deres funktion og driftsform ved tilslutning til stand-alone netværkssystemer eller ved ikke-netværkssynkron drift, eller de skal erstattes af tilsvarende foranstaltninger i installationen. Som eksempelvis beskrevet i den aktuelle version af VDE-AR-E 2510-2.
- ▶ Reparation inden garantiens udløb bør kun foretages af Miele Service, da eventuelle efterfølgende skader ellers ikke er omfattet af Miele's garanti.
- ▶ Brug aldrig støvsugeren, hvis ledningen er beskadiget. En beskadiget ledning må kun udskiftes komplet med kabeltromle. Af sikkerhedsmæssige grunde må ledningen kun udskiftes af Miele Service eller en anden uddannet fagmand.

da - Råd om sikkerhed og advarsler

- ▶ Løft aldrig støvsugeren i ledningen, og træk ikke i ledningen, men i stikket, når det skal tages ud af stikkontakten. Ledningen må ikke trækkes over skarpe kanter eller komme i klemme. Undgå så vidt muligt at køre over ledningen med støvsugeren. Ledning, stik og stikkontakt kan blive beskadiget og dermed være til fare for brugeren.
- ▶ Reparation bør kun udføres af Miele Service eller en anden uddannet fagmand. Reparation foretaget af ukyndige kan medføre betydelig fare for brugeren.

Den daglige brug

- ▶ Brug ikke støvsugeren uden støvsugerpose, motorbeskyttelsesfilter og udblæsningsluftfilter.
- ▶ Hvis der ikke er sat en støvsugerpose i, kan støvrumslåget ikke lukke. Undlad at anvende magt.
- ▶ Kontroller hver gang, støvrumslåget lukkes, at støvsugerposen er sat helt på plads.
- ▶ Brug aldrig støvsugeren til brændende eller glødende genstande, som fx cigaretter, aske eller kul.
- ▶ Brug aldrig støvsugeren til tonerstøv. Toner fra fx printere og kopimaskiner kan være elektrisk ledende.
- ▶ Brug aldrig støvsugeren til at støvsuge væske eller fugtigt snavs op. Rensede og vaskede små tæpper og væg til vægtæpper skal være helt tørre, før de støvsuges.
- ▶ Brug ikke støvsugeren til letantændelige eller eksplosive stoffer eller gasser og ikke på steder, hvor sådanne stoffer opbevares.
- ▶ Undgå, at sugestrømmen kommer i nærheden af hovedet.

▶ Batterihåndtering (modeller med LED- eller fjernbetjeningsgriberør):

- Batterierne må ikke kortsluttes, ikke genoplades og ikke kastes ind i ild.
- Bortskaffelse af batterierne: Fjern batterierne fra griberøret, og bortskaf dem via det kommunale indsamlingssystem. Smid ikke batterierne ud sammen med husholdningsaffald.

Rengøring

▶ Støvsugeren må aldrig komme i vand, men må kun rengøres tørt eller med en let fugtig klud.

Tilbehør og reservedele

▶ Ved støvsugning med griberøret uden tilbehør skal man sikre sig, at røret ikke er beskadiget.

▶ Anvend kun støvsugerpose, filter og originalt tilbehør med Miele-logo på emballagen. Kun ved brug af originale dele kan producenten garantere for sikkerheden.

▶ Kun ved brug af originale reservedele kan Miele garantere, at sikkerhedskravene er opfyldt. Defekte dele må kun udskiftes med originale Miele-reservedele.

Transport

▶ Emballagen beskytter støvsugeren mod transportskader. Vi anbefaler, at man gemmer emballagen til transportformål.

da - Beskrivelse af støvsugeren

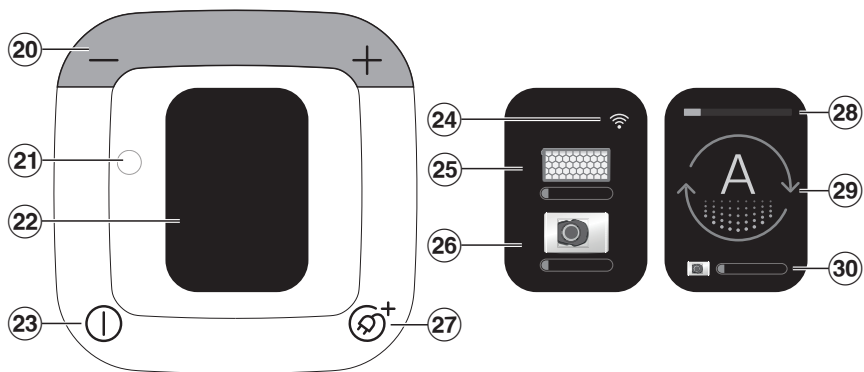
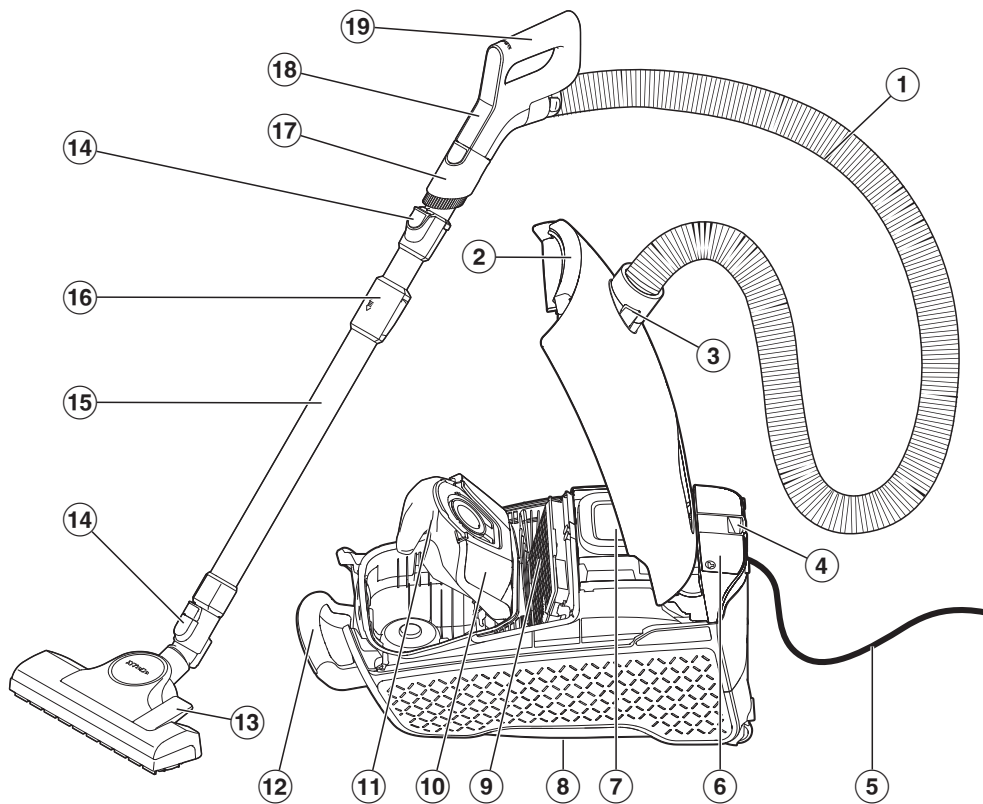

da - Beskrivelse af støvsugeren

- ① Støvsugerslange
- ② Låseknop til støvrumslåg
- ③ Tilslutningsstuds
- ④ Parkeringsystem til pauser i støvsugning
- ⑤ Tilslutningsledning med netstik
- ⑥ Tilbehørsrum til 2-i-1 møbel- og fugemundstykke
- ⑦ Betjeningspanel
- ⑧ Parkeringsystem til opbevaring (på støvsugerens underside)
- ⑨ Originalt Miele-udblæsningsluftfilter*
- ⑩ Støvsugerpose-holder
- ⑪ Original Miele-støvsugerpose
- ⑫ Håndtag
- ⑬ Gulvmundstykke
- ⑭ Låseknapper
- ⑮ Teleskoprør
- ⑯ Låseknop til teleskoprør
- ⑰ Aftagelig afstøvningsbørste
- ⑱ Betjeningspanel Komfort-fjernbetjeningsgriberør 2.0
- ⑲ Komfort-fjernbetjeningsgriberør 2.0
- ⑳ Fodkontakter +/- til indstilling af sugestyrken
- ㉑ Optisk interface til Miele Service
- ㉒ Display
- ㉓ Fodkontakt Tænd/Sluk ①
- ㉔ Status wi-fi-forbindelse
- ㉕ Indikator for udskiftning af udblæsningsluftfilter
- ㉖ Indikator til udskiftning af støvsugerpose
- ㉗ Fodkontakt til automatisk ledningsoprul Ⓢ⁺
- ㉘ Det valgte sugetrin
- ㉙ Symbol for det valgte sugetrin
- ㉚ Indikator til udskiftning af støvsugerpose

* Alt efter model er støvsugeren udstyret med mere eller mindre af dette udstyr.

da - Bæredygtighed og miljøbeskyttelse

Bortskaffelse af emballagen

Emballagen er udformet til håndtering af produktet og beskytter det mod transportkader. Emballagematerialerne er valgt ud fra miljø- og affaldstekniske hensyn og kan generelt genbruges.

Genbrug af emballagematerialerne sparer råstoffer og mindsker affaldsproblemerne. Brug materialespecifikke indsamlings- og returneringsmuligheder for genbrugsmaterialer.

Vi anbefaler, at man gemmer emballagen til transportformål.

Bortskaffelse af støvsugerposer og filtre

Støvsugerposer og filtre er fremstillet af miljøvenlige materialer. Filteret kan kasseres sammen med almindeligt husholdningsaffald. Dette gælder også for støvsugerposen, såfremt den ikke indeholder smuds, der ikke må kasseres sammen med husholdningsaffald.

Bortskaffelse af det gamle produkt

Gamle elektriske og elektroniske produkter indeholder stadig værdifulde materialer. De indeholder imidlertid også bestemte stoffer, blandinger og komponenter, som er nødvendige for deres funktion og sikkerhed. Hvis disse bortskaffes sammen med husholdningsaffaldet eller behandles forkert, kan de skade den menneskelige sundhed og miljøet. Bortskaf derfor ikke det gamle produkt med husholdningsaffaldet.



Aflever i stedet for det gamle produkt på nærmeste officielle opsamlingssted for elektriske og elektroniske produkter eller på kommunens genbrugsstation. Det er kundens eget ansvar at sørge for at fjerne eventuelle personrelaterede data fra det produkt, der skal bortskaffes. Du er lovmæssigt forpligtet til at fjerne brugte batterier og akkumulatorer, der ikke er fast indkapslet i produktet, samt pærer, der kan fjernes uden at blive ødelagt. Aflever disse på et opsamlingssted/genbrugsstationen, hvor de kan indleveres uden omkostninger. Sørg for, at det gamle produkt opbevares utilgængeligt for børn, indtil det fjernes.

Bortskaffelse af gamle batterier og akkumulatorer

Gamle elektriske og elektroniske produkter indeholder batterier og akkumulatorer, der ikke må bortskaffes som almindeligt husholdningsaffald. Det påhviler ejeren at fjerne gamle batterier og akkumulatorer, der ikke er fastmonteret på luftrenseren, og bortskaffe disse på egnet opsamlingssted, hvor de kan afleveres omkostningsfrit. Isolér metalkontakter ved at klæbe tape på for at undgå kortslutninger. Batterier og akkumulatorer indeholder muligvis stoffer, der kan skade den menneskelige sundhed og miljøet.

Yderligere information fremgår af mærkningen på batterierne eller akkumulatoren, fx er batterier med lithium mærket "Li-ion". Den overstregede skraldespand betyder, at batterierne og akkumulatorerne under ingen omstændigheder må bortskaffes med husholdningsaffaldet. Vi gør opmærksom på følgende: Hvis den overstregede skraldespand er markeret med en eller flere af de anførte kemiske tegn, indeholder disse bly (Pb), kadmium (Cd) og/eller kviksølv (Hg).



Gamle batterier og gamle akkumulatorer indeholder vigtige råstoffer og kan genanvendes. Opsamlingen af gamle batterier og gamle akkumulatorer letter håndteringen og genanvendelsen.

Bemærkning til det europæiske direktiv (EU) Nr. 666/2013

Denne støvsuger er en husholdningsstøvsuger og defineres iht. ovennævnte forordning som en universalstøvsuger.

Denne brugsanvisning og yderligere data kan downloades på Miele's hjemmeside.

Det årlige energiforbrug, der er angivet i direktivet og på energilabelen, er det indikative årlige energiforbrug (kWh/år) beregnet ud fra 50 støvsugninger. Det faktiske energiforbrug afhænger af anvendelsen af støvsugeren.

Alle tests og beregninger, der skal udføres i henhold til ovennævnte forordning, blev udført i overensstemmelse med følgende gældende harmoniserede standarder under hensyntagen til de retningslinjer, som Europa-Kommissionen offentliggjorde for forordningen i september 2014:

- a) EN 60312-1 Vacuum cleaners for household use - Part 1: Dry vacuum cleaners - Methods for measuring the performance
- b) EN 60704-2-1 Household and similar electrical appliances - Test code for the determination of airborne acoustical noise - Part 2-1: Particular requirements for vacuum cleaners
- c) EN 60335-2-2 Household and similar electrical appliances - Safety - Part 2-2: Particular requirements for vacuum cleaner and water suction appliances

Ikke alle gulvmundstykker og sugetilbehørsdele, der følger med støvsugeren, er beregnet til den i forordningen beskrevne brug til intensiv rengøring af tæppebelægninger og hårde gulve. Følgende gulvmundstykke og indstilling er anvendt til beregningen.

Til beregning af energiforbrug og rengøringsklasser på tæpper og hårde gulve og af støjniveaet på tæpper blev det omstillelige gulvmundstykke anvendt med hævede børster (tryk på fodtasten ).

De oplyste data gælder udelukkende for de her angivne kombinationer og indstillinger for gulvmundstykket på forskellige gulvbelægninger.

Der blev kun anvendt originale Miele-støvsugerposer, støvrumsfiltre og udblæsningsluftfiltre til alle målinger.

Illustrationshenvisninger

De illustrationer, der henvises til, findes på folde-ud-siderne sidst i brugsanvisningen.

Lær dit produkt at kende

Denne støvsuger er velegnet til daglig støvsugning af små tæpper, væg til væg-tæpper og hårde gulve.

Miele gulvplejesortimentet omfatter også passende tilbehørsdele til mange specialanvendelser (se afsnittet Ekstra tilbehør).

Medfølgende tilbehør (ill. 01)

- ① **Afstøvningsbørste**
Til støvsugning af ikke-sarte overflader, fx afstøvning af tastaturer eller opsugning af krummer.

Afstøvningsbørsten er aftagelig og kan sættes på støvsugerrøret til støvsugning af svært tilgængelige steder
- ② **2-i-1 møbel- og fugemundstykke**
Til støvsugning af folder, fuger og hjørner samt til støvsugning af polstrede møbler, madrasser, hovedpuder, gardiner osv.

3D4U

Med 3D4U tilbyder Miele desuden gratis tilbehør til download til 3D-printer på (www.miele.dk, Services, Reservedele og tilbehør).

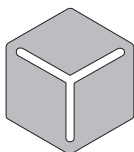

3 D 4 U

Netværksforbindelse

Støvsugeren er udstyret med et integreret wi-fi-modul. W-fi-modulet giver dig mulighed for at oprette forbindelse til dit hjemmenetværk og bruge Miele App på en mobil enhed.

Hvis støvsugeren bruges i netværk, har du blandt andet følgende muligheder:

- Statusinformationer kan kaldes frem
- Genbestilling af støvsugerposer, der passer til din støvsuger
- Hent oplysninger om tilbehør, der passer til deres brug

Symboler i displayet

Symbolerne i displayet viser, hvad de forskellige sugetrin er velegnet til.



Gardiner, tekstiler



Polstrede møbler, puder



Automatisk tilpasning af sugetrin til gulvbelægningen



Velourtæpper af høj kvalitet, små tæpper og løbere



Hårde gulve, stærkt tilsmudsede tæpper og gulvtæpper



Manuelt valg af sugestykke-mellemtrin



Gemt sugestykke-mellemtrin:

Yderligere symboler til betjening og funktion:

-	Reduktion af sugeevne
+	Øget sugeevne
①	Aktivering/Deaktivering
⊕ ⁺	Automatisk ledningsoprul

Indikator til udskiftning af støvsugerpose

Indikatoren for udskiftning af støvsugerpose er indstillet til almindeligt husholdningsstøv: støv, hår, tråde, tæppefnuller, sand osv.

Hvis der støvsuges meget finstøv, som fx borestøv, sand, gips eller mel, stopper porerne i støvsugerposen meget hurtigt til.

Indikatoren kan så vise "fuld pose", selv om støvsugerposen endnu ikke er fuld. Støvsugerposen skal da udskiftes.

Hvis der støvsuges mange hår, tæppe- og uldfnuller osv., kan det ske, at indikatoren til støvsugerposen først reagerer, når posen er stopfuld.

Sådan fungerer indikatoren for udskiftning af udblæsningsluftfilter

Indikatoren lyser efter ca. 50 driftstimer, hvilket ved gennemsnitlig brug af støvsugeren svarer til ca. et år. Udskift udblæsningsluftfilteret, når indikatoren på støvsugeren lyser. Kontroller også samtidig motorbeskyttelsesfilterets tilsmudsningsgrad.

Du skal nulstille indikatoren ved udskiftning af udblæsningsluftfilteret og rengøring af motorbeskyttelsesfilteret. Se afsnittet Rengøring og vedligeholdelse, Indikator for udskiftning af udlæsningsluftfilter.

Motorbeskyttelsesfilter

Din støvsuger er som standard udstyret med et Lifetime-motorbeskyttelsesfilter. Den behøver ikke at blive udskiftet i hele støvsugerens levetid.

Ibrugtagning

Slangen sættes på (ill. 02)

- Tryk tilslutningsstudsens ind i støvsugerens sugeåbning, indtil den tydeligt går i hak. Før hullerne/tapperne mod hinanden.

Støvsugerslange tages af (ill. 03)

- Tryk knapperne på siderne af tilslutningsstudsens ind, og træk studsens ud af sugeåbningen.

Slangen og griberøret sættes sammen (ill. 04)

- Stik slangens anden tilslutningsstuds ind i griberøret, indtil den tydeligt går i hak.

Griberør og støvsugerrør sættes sammen (ill. 05)

- Før griberøret ind, så det tydeligt går i hak i støvsugerrøret. Før hullerne/tapperne mod hinanden.
- Delene skilles ad ved at trykke på låseknappen og dreje griberøret ud af støvsugerrøret med en let drejning.

Støvsugerrøret og det omstillelige gulvmundstykke sættes sammen (ill. 06)

- Sæt støvsugerrøret fast i gulvmundstykket ved at dreje det mod venstre og højre, indtil det tydeligt går i hak.
- Delene skilles ad ved at trykke på låseknappen og trække støvsugerrøret ud af gulvmundstykket med en let drejning.

Fjernbetjeningsgriberør forbindes

Første gang støvsugeren tages i brug, tænder den på højeste sugetrin. Næste gang støvsugeren tages i brug, tænder den på det sidst valgte sugetrin.

- Træd på fodkontakten **+**, indtil det maksimale sugetrin er nået.
- Hold fodkontakt **+** nede.

Der vises en nedtælling, og støvsugerens motor slukkes, så længe tilslutningsforsøget varer. Når nedtællingen er udløbet, vises et fjernbetjeningsgriberør på displayet.

Støvsugeren er nu i forbindelsestilstand.

- Slip fodkontakten.
- Tryk på en vilkårlig tast på fjernbetjeningsgriberøret for at aktivere det.

Fjernbetjeningsgriberøret forsøger at etablere en forbindelse til støvsuger i maks. 20 sekunder.

Når forbindelsen er etableret vises det på støvsugerens display, og derefter tænder motoren igen.

Netværksfunktionen aktiveres

Støvsugeren er udstyret med et integreret wi-fi-modul.

Integration af støvsugeren i dit wi-fi-netværk øger energiforbruget.

Sørg for, at det trådløse netværks signal på støvsugerens opstillingssted er tilstrækkeligt kraftigt.

Til installationen skal der bruges:

1. Et wi-fi-netværk
2. Miele App
3. En brugerkonto hos Miele. Brugerkontoen kan oprettes via Miele App.



- Scan QR-koden for at downloade Miele App (hvis den ikke allerede er tilgængelig).
- Åbn Miele App, og opret en Miele-brugerkonto.
- For at starte netværket skal du scanne QR-koden igen og følge brugervejledningen i Miele App.

Støvsugerens motor slukkes, så længe tilslutningsforsøget varer. Når forbindelsen er etableret, vises det på støvsugerens display, og derefter tænder motoren igen.

Forbindelsestilstanden kan forlades, uden der er etableret en forbindelse. Sluk støvsugeren med fodkontakten Tænd/sluk ①.

Tilgængelighed wi-fi-forbindelse

Wi-fi-forbindelsen deler et frekvensområde med andre enheder (fx mikrobølger, fjernstyret legetøj). Dette kan forårsage midlertidige eller komplette forstyrrelser af forbindelsen. Det kan derfor ikke garanteres, at der er konstant adgang til de tilbudte funktioner.

Betjening

Teleskoprøret indstilles (ill. 07)

Teleskoprøret består af 2 rørdele stukket ind i hinanden, der kan trækkes ud til den mest bekvemme længde til støvsugning.

- Grib om reguleringsknappen, og indstil teleskoprøret i den ønskede længde.

Indstilling af gulvmundstykke (ill. 08 + 09)

Afhængig af model er støvsugeren udstyret med en af de illustrerede gulvmundstykker.

Først og fremmest bør rengørings- og plejeanvisningerne fra producenten af gulvbelægningen overholdes.

Hårde, jævne gulve og gulve med fuger støvsuges med sænkede børster:

- Træk på fodkontakten .

Små tæpper og væg til væg-tæpper støvsuges med hævede børster:

- Træk på fodkontakten .

Støvsugning af trapper (ill. 10)

 Fare for at komme til skade, hvis støvsugeren falder ned.

Hvis støvsugeren falder ned af trappen, kan den beskadige personen, der betjener støvsugeren, eller andre. Støvsug af sikkerhedsmæssige grunde altid trapper nedefra og opad.

Det omstillelige gulvmundstykke er også velegnet til støvsugning af trappetrin.

Ledningen trækkes ud (ill. 11)

- Træk ledningen ud til den ønskede længde.
- Sæt stikket i stikkontakten.

 Skader på grund af overopvarmning.

Tilslutningsledningen kan blive overopvarmet ved længere tids anvendelse.

Træk tilslutningsledningen helt ud, hvis støvsugeren er i brug i mere end 30 minutter.

Oprulning af ledning (ill. 12)

- Træk stikket ud af stikkontakten.
- Træk kortvarigt på fodkontakten til ledningsoprul.

Ledningen ruller helt ind.

Ledningsoprulningen kan afbrydes når som helst.

- Træk kortvarigt i ledningen under oprulningen.

Tænd/sluk (ill. 13)

- Træk på fodkontakten Tænd/sluk .

Update

Miele stiller ind imellem en opdatering  til rådighed. Opdateringen opdaterer softwaren i din støvsuger, så den bringes på højde med Miele's nyeste udvikling.

Når du har tændt for støvsugeren, vil du blive informeret om en eventuel tilgængelig opdatering .

- Start installationen af opdateringen ved at trykke på fodkontakten +.

En statuslinje informerer dig om installationens status.

- Nulstil installationen af opdateringen ved at trykke på fodkontakten -.

Næste gang støvsugeren tændes, opfordres der til at installere opdateringen.

Sugestyrke vælges

Støvsugerens sugestyrke kan tilpasses ethvert rengøringsbehov. Ved reducere af sugestyrken reduceres gulvmundstykkets modstandskraft betydeligt.

Den valgte sugestykke vises som et symbol og via en orange farvet indikator i støvsugerens display, se afsnittet Lær dit produkt at kende, Symboler i displayet.

Fodkontakter (ill. 14)

Første gang støvsugeren tages i brug, tænder den på højeste sugetrin.

Næste gang støvsugeren tages i brug, tænder den på det sidst valgte sugetrin.

- Tryk på tasten **+**, hvis sugestykken skal øges.
- Tryk på fodkontakten **-**, hvis sugestykken skal reduceres.

Comfort-fjernbetjeningsgriberør 2.0 (ill. 15)

Når støvsugeren er tændt med fodkontakten Tænd/Sluk , kan den også betjenes fuldt ud via tasterne på Comfort-fjernbetjeningsgriberør 2.0.

Din støvsuger har en tast **A** på Comfort-fjernbetjeningsgriberør 2.0 til valg af det automatiske effektniveau. Støvsugerens sugestykke tilpasses til den aktuelle gulvbelægning.

 Støvsug ikke lette stoffer eller gardiner med sugestykken på **A**. Lette stoffer kan suges ind og beskadiges.

- Tryk på tasten **+** på Comfort-fjernbetjeningsgriberør 2.0, hvis sugestykken skal øges.
- Tryk på tasten **-** på Comfort-fjernbetjeningsgriberør 2.0, hvis sugestykken skal reduceres.

Første gang støvsugeren tages i brug, tænder den på højeste sugetrin.

Næste gang støvsugeren tages i brug, tænder den på det sidst valgte sugetrin.

Sugestykke-mellemtrin

Støvsugerens sugestykke kan justeres individuelt og afvige fra de forudindstillede sugetrin.

Gør som følger for at justere sugestykken til dine behov:

- Hold kontakten **+** eller **-** inde.

Symbolet for manuelt valg af et sugestykke-mellemtrin vises på displayet.

- Hold fodkontakt **+** eller **-** nede, til den ønskede sugestykke er nået.
- Slip tasten.

Efter 5 sek. uden tryk på nogen taster gemmes sugestykke-mellemtrinnet for næsthøjeste/næstlaveste forindstillede sugetrin. Når indstilling er gemt, bekræftes det med et hak . Symbolet for det gemte sugestykke-mellemtrin vises.

Næste gang, støvsugeren tages i brug, tænder støvsugeren på det gemte sugestykke-mellemtrin. Ved valg af et af de forindstillede 4 sugetrin slettes mellemtrinnet.

Støvsugning afbrydes

Ved korte pauser i støvsugning kan støvsugeren afbrydes:

- Tryk på standby-tasten  på fjernbetjeningsgriberøret.

 Lad kun støvsugeren være i standby-tilstand i korte pauser i støvsugning. Fare for overophedning og beskadigelse.

Ved hvert tryk på tasten på fjernbetjeningsgriberøret lyser kontrollampen.

Efter afbrydelsen er der 3 valgmuligheder:

- Tryk igen på standby-tasten .

Støvsugeren tænder herefter igen på det sidst valgte sugetrin.

- Tryk på tasten +.

Støvsugeren tænder på højeste sugetrin.

- Tryk på tasten -.

Støvsugeren tænder på laveste sugetrin.

Tilbehøret tages ud (ill. 16)

- Tryk på markeringen for tilbehørsrummet

Tilbehørsrummet åbner sig.

- Tag det kombinerede møbel- og fugemundstykke ud.

- Luk låget, og tryk det i.

2-i-1 møbel- og fugemundstykket indstilles

Din støvsuger er som standard leveret med et kombineret møbel- og fugemundstykke.

Fugemundstykke (ill. 17)

2-i-1 møbel- og fugemundstykket er egnet til støvsugning af folder, fuger og hjørner.

Møbelmundstykke (ill. 17)

- Tryk på udløserknappen på 2 i 1-møbel- og fugemundstykket, og drej møbelmundstykket over føringen, indtil møbelmundstykket tydeligt går i hak.
- Tryk på låseknappen efter afslutning af støvsugningsprocessen, og skub møbelmundstykket tilbage til udgangspositionen, til den går i hak. Drej 2-i-1 møbel- og fugemundstykket, indtil udløserknappen tydeligt går i hak.

Brug af afstøvningsbørste på Comfort-fjernbetjeningsgriberør 2.0

- Tryk på låseknappen på afstøvningsbørsten, og skub afstøvningsbørsten ind over røret, indtil den går i hak.(ill. 18)
- Tryk på låseknappen, og drej afstøvningsbørsten til siden.(ill. 19)
- Skub afstøvningsbørsten ned over skinnen, indtil afstøvningsbørsten løsner sig fra griberøret. (ill. 19)
- Sæt afstøvningsbørsten på støvsugerrøret. Sørg for, den tydeligt går i hak. (ill. 20)

Efter støvsugningen

- Tryk på låseknappen, og træk afstøvningsbørsten af støvsugerrøret.
- Skub afstøvningsbørsten tilbage på Comfort-fjernbetjeningsgriberøret 2.0, til afstøvningsbørsten går i hak.
- Skub afstøvningsbørsten til udgangspositionen for at kunne sætte griberøret på støvsugerrøret igen.

Parkering, transport og opbevaring

Parkeringssystem til pauser i støvsugningen (ill. 21)

I korte pauser under støvsugningen kan støvsugerrøret med mundstykket let sættes fast på støvsugeren.

 Fare for at komme til skade, hvis støvsugeren falder ned.
Brug ikke parkeringssystemet, når støvsugeren står på en flade med hældning, fx på en rampe.

- Sæt mundstykkets parkeringstap ind i parkeringssystemet.

Parkeringsystem til opbevaring (ill. 22)

Ved transport eller opbevaring kan støvsugerrøret med mundstykket sættes fast på støvsugeren.

 Risiko for elektrisk stød på grund af netspænding.

Der er også netspænding på en slukket støvsuger.

Sluk støvsugeren efter brug. Træk stikket ud af stikkontakten.

- Stil støvsugeren på højkant.
- Skub teleskoprørets rørdele helt ind.
- Stik mundstykkets parkeringstap oppefra ned i rørholderen på støvsugerens underside.

Støvsugeren kan nu let bæres eller stilles på plads.

Rengør og vedligeholdelse

 Risiko for elektrisk stød på grund af netspænding.

Der er også netspænding på en slukket støvsuger.

Træk stikket ud af stikkontakten inden rengøring og vedligeholdelse.

Mieles filtersystem består af 3 tilbehørsdele:

- Original Miele-støvsugerpose (type **TU**)
- Originalt Miele-udblæsningsluftfilter
- Motorbeskyttelsesfilter

For at sikre at støvsugeren arbejder med optimal sugestyrke, skal støvsugerposen og udblæsningsluftfilteret af og til udskiftes.

Vi anbefaler, at der kun anvendes originalt tilbehør med Miele-logoet på emballagen. Herved sikres det, at man udnytter støvsugerens sugestyrke optimalt og opnår det bedst mulige rengøringsresultat.

Støvsugerposer med Miele-logo på emballagen er ikke fremstillet af papir eller papirlignende materialer, og de har ikke en holdeplade af pap. Hermed opnås en særlig høj holdbarhed og sikkerhed.

Vær opmærksom på, at fejl og skader på støvsugeren, der skyldes brug af tilbehør uden Miele-logo på emballagen, ikke er omfattet af Miele's garanti på støvsugeren.

Hvor kan tilbehøret købes

Originalt Miele-tilbehør kan bestilles via Miele's webshop, i vores Miele Experience Centre, ved henvendelse til vores kundecenter eller hos Miele-forhandlere.

Originalt Miele-tilbehør er mærket med et Miele-logo på emballagen.

Mieles originale pakninger med støvsugerposer indeholder 4 støvsugerposer og et AirClean-udblæsningsluftfilter.

Miele originale fordelspakker med støvsugerposer indeholder 16 støvsugerposer og 4 AirClean-udblæsningsluftfiltere.

Til bestilling af Miele's originale udblæsningsluftfiltere er salgsbetegnelserne oplyst i afsnittet Ekstratilbehør, Filter

Indikator til udskiftning af støvsugerpose

Udskift støvsugerposen, når dette vises på støvsugerens display.

Tilstoppede porer i posematerialet reducerer støvsugerens sugestykke. Kasser den fyldte støvsugerpose. Genanvend ikke støvsugerposer.

Støvsugerpose tages ud (ill. 24)

- Tryk låseknapperne på siderne af tilslutningsstudsens ind, og træk sugestudsens ud af sugeåbningen. (ill. 03)
- Tryk på låseknappen i grebet til støvrumslåget, og klap låget helt op. (ill. 23)
- Løft støvsugerposeholderen med den ene hånd.
- Tag fat i gribepladen med den anden hånd, og træk støvsugerposen ud af holderen. (ill. 24)

Den turkise pal løftes.

Den turkise pal forhindrer, at støvrumslåget lukkes uden isat støvsugerpose. Undlad at anvende magt.

Støvsugerpose sættes i (ill. 25)

- Løft støvsugerposeholderen med den ene hånd.
- Sæt den nye støvsugerpose helt ind i den opklappede støvsugerposeholder med den anden hånd. Undlad at folde støvsugerposen ud.

Sørg for, at støvsugerposepladen føres ind i holderen i begge sider (se detaljebilledet).

Den turkise pal lukker, indtil den tydeligt går i hak.

- Luk låget til støvrummet helt, og sørg for, at støvsugerposen ikke sidder i klemme.

- Tryk tilslutningsstudsens ind i støvsugerens sugeåbning, indtil den tydeligt går i hak. Før hullerne/tapperne mod hinanden. (ill. 02)

Indikator for udskiftning af udblæsningsluftfilter

Udskift udblæsningsluftfilteret, når dette vises på støvsugerens display. Motorbeskyttelsesfilteret bør samtidig også kontrolleres for tilsmudsning, se afsnittet "Rengøring af motorbeskyttelsesfilteret".

Indikatoren skal nulstilles, hver gang disse udblæsningsluftfiltre er blevet udskiftet. Støvsugeren skal være tændt imens.

- Hold tasten + inde.

Nedtællingen vises, og støvsugermotoren slukker.

Nulstillingen af indikatoren vises med grønt. Derefter slukker serviceindikatoren og er nulstillet.

Indikatoren kan først nulstilles, når den lyser, ikke ind i mellem.

Udblæsningsluftfilter AirClean Plus 50, Silence AirClean 50, Active AirClean 50 og HEPA AirClean 50 udskiftes (ill. 26 + 27)

Sørg for, at der altid kun anvendes ét udblæsningsluftfilter.

- Åbn låget til støvrummet. (ill. 23)

Se afsnittet Alternativt udblæsningsluftfilter, hvis der ønskes anvendt et udblæsningsluftfilter AirClean.

- Træk udblæsningsluftfilteret lidt fremad, og tag det ud opad. (ill. 26)

- Sæt det nye udblæsningsluftfilter i, så det sidder tæt i bunden, og tryk udblæsningsluftfilteret bagud på begge sider, indtil det klikker på plads. (ill. 27)

 Risiko for skader på grund af snavs i støvrummet.

Hvis en støvsugerpose ikke er sat korrekt i, kan der komme store mængder støv ind i støvrummet og beskadige komponenter i støvsugeren.

Kontroller hver gang, støvrumslåget lukkes, at støvsugerposen er sat helt på plads, og at palen er lukket.

- Luk låget til støvrummet helt, og sørg for, at støvsugerposen ikke sidder i klemme.

Alternativt udblæsningsluftfilter (ill. 28)

Sørg for, at der altid kun anvendes ét udblæsningsluftfilter.

Afhængig af model er støvsugeren udstyret med et af følgende udblæsningsluftfiltre:

- AirClean
- AirClean Plus 50 (lyseblåt)
- Silence AirClean 50 (gråt)
- Active AirClean 50 (sort)
- HEPA AirClean 50 (hvidt)

Bemærk ved ændring

Hvis der i stedet for udblæsningsluftfilter **b**, **c**, **d** eller **e** skal anvendes et udblæsningsluftfilter af typen **a**, skal det altid lægges i en filterholder (ill. 29), se afsnittet Ekstratilbehør, Filter.

Motorbeskyttelsesfilter rengøres (ill. 30 + 31)

- Åbn låget til støvrummet. (ill. 23)
- Støvsugerpose tages ud (ill. 24)
- Lås motorbeskyttelsesfilteret op fremad og fjern det opad fra støvsugerrummet. (ill. 30)

 Skader på grund af forkert håndtering ved rengøring.

Motorbeskyttelsesfilteret kan blive beskadiget og miste sin virkning. Rengør ikke motorbeskyttelsesfilteret med vand. Brug aldrig skarpe eller spidse genstande til rengøringen.

- Rengør motorbeskyttelsesfilteret med en tør støvklud eller afstøvningsskost.
- Sæt hængslerne på motorbeskyttelsesfilteret præcist ind i hængseludsparingerne i støvrummet, og lås motorbeskyttelsesfilteret, indtil det klikker på plads. (ill. 31)
- Sæt støvsugerposen ind i støvsugerposeholderen, til palen er lukket helt til. (ill. 25)
- Luk låget til støvrummet helt, og sørg for, at støvsugerposen ikke sidder i klemme.

Tidspunkt for udskiftning af batteriet på Comfort-fjernbetjeningsgriberør 2.0

Støvsugeren viser i god tid på støvsugers display, når batterikapaciteten er opbrugt. Sørg for at have et 3-V-batteri (knapcelle CR 2032) i reserve.

Selvom batteriet er fladt, eller der ikke er lagt noget batteri i, kan støvsugeren stadig anvendes.

Batteriet på Comfort-fjernbetjeningsgriberør 2.0 udskiftes (ill. 32 + 33)

- Skru skruen i afdækningen ud med en stjerneskruetrækker, og tag afdækningen af. (ill. 32)
- Udskift batteriet med et nyt. Sørg for, at polerne vender rigtigt. (ill. 32 + 33)
- Sæt afdækningen på igen i den rigtige rækkefølge, og skru skruen i. (ill. 33)
- Bortskaf det gamle batteri via det kommunale indsamlingssystem.

Trådfang udskiftes (ill. 34)

(ikke muligt på modeller med gulvmundstykke FlexTeQ/AllFloor)

Trådfanget på gulvmundstykkets sugemund kan udskiftes. Udskift trådfanget, når luven er slidt.

- Løft trådfangene ud af slidserne, Anvend fx en stjerneskruetrækker.
- Sæt nye trådfang i.

Reservedele kan købes via vores webshop, hos Miele-forhandlere eller ved henvendelse til vores kundecenter (kontaktinformation findes på omslaget).

Støvsuger og tilbehør rengøres

 Risiko for elektrisk stød på grund af netspænding.

Der er også netspænding på en slukket støvsuger.

Træk stikket ud af stikkontakten inden rengøring.

 Risiko for elektrisk stød på grund af netspænding.

Fugt kan forårsage elektrisk stød.

Støvsugeren må aldrig komme i vand.

- Støvsug tekstiloverflader med en støvsuger med påsat børste på laveste effektivniveau.
- Rengør støvsugeren og alle tilbehørsdele af plast med et almindeligt rengøringssmiddel til plast.

Statiske elektricitet kan få støv til at samle sig på støvsugerens plastdele. Fjern disse med en blød og tør klud.

 Skader på grund af uegnede rengøringsmidler.

Alle overflader kan få ridser. Der kan opstå misfarvninger eller ændringer på alle overflader, hvis der anvendes uegnede rengøringsmidler.

Brug aldrig skurepulver, glas- eller universalrengøringsmidler eller olieholdige plejemidler.

Støvrør rengøres

Støvsug støvrøret med en anden støvsuger, eller rengør det med en tør støvklud eller afstøvningskost.

Rengør undersiden af støvrørslåget.

Småfejl afhjælpes

De fleste funktionsforstyrrelser og fejl, der måtte opstå i den daglige drift, vil man selv kunne afhjælpes. I mange tilfælde kan man spare tid og penge, da det ikke er nødvendigt at tilkalde Miele Service.

Under miele.dk/Services/Hjælp til selvhjælp findes informationer om, hvordan man selv kan udbedre småfejl.

Nedenstående oversigt kan være en hjælp, når årsagen til en fejl skal findes, og fejlen skal udbedres.



Risiko for elektrisk stød på grund af netspænding.

Der er også netspænding på en slukket støvsuger.

Træk stikket ud af stikkontakten inden udbedring af fejl.

Fejl	Årsag og udbedring
Støvsugeren slukker af sig selv.	<p>En termostat slukker for støvsugeren, hvis den bliver for varm.</p> <p>Fejlen kan forekomme, hvis sugevejene er spærret af genstande, støvsugerposen er fuld eller tilstoppet af finstøv, eller motorbeskyttelsesfilteret/udblæsningsluftfilteret er meget snavset.</p> <ul style="list-style-type: none"> ■ Sluk i så fald støvsugeren med fodkontakten Tænd/Sluk , og træk stikket ud af stikkontakten. <p>Når fejlen er udbedret, vil støvsugeren efter ca. 20-30 minutter være afkølet så meget, at den kan tændes og benyttes igen.</p>

Tekniske data

Bluetooth

Frekvensbånd 2,40 GHz – 2,4835 GHz

Maks. sendeeffekt < 10 mW

Wi-fi

Frekvensbånd 2,40 GHz – 2,4835 GHz

Maks. sendeeffekt < 100 mW

Strømforbrug i driftstilstand

Med aktiveret wi-fi 0,95 W

Med deaktiveret wi-fi 0,95 W

Ophavsrettigheder og licenser

Til betjening og styring af støvsugeren anvender Miele egen eller tredjeparts software, der ikke falder under en såkaldt open source-licensbetingelse. Softwaren/softwarekomponenterne er ophavsretsligt beskyttede. Miele's og tredjeparts ophavsrettigheder skal respekteres.

Støvsugeren indeholder yderligere softwarekomponenter, som distribueres under open source-licensbetingelser. De indeholdte open source-komponenter og tilhørende ophavsretlige påtegninger, eksemplarer af de aktuelt gældende licensbetingelser samt eventuel øvrig information kan tilgås lokalt via IP gennem en webbrowser (<https://<ip adresse>/Licenses>). De heri indeholdte regler for erstatningsansvar og garanti for open source-licensbetingelser gælder udelukkende i forhold til respektive rettighedsindehaver.

Konformitetserklæring

Miele erklærer hermed, at denne støvsuger overholder direktiv 2014/53/EU.

Den komplette tekst til EU-konformitetserklæringen er tilgængelig her:

- På Miele's hjemmeside på den respektive produktside under Downloads.
- Brugsanvisning m.m. kan downloades på <https://miele.dk/brugsanvisninger> ved at angive produktnavn eller serienummer.

Service / Garanti

Under miele.dk/Services findes informationer om, hvordan man selv kan udbedre småfejl og bestille reservedele.

Kontakt i tilfælde af fejl

Kontakt forhandleren eller Miele Kundecenter, hvis det ikke er muligt selv at udbedre fejlen.

Kontaktinformation til Miele Kundecenter fremgår af omslaget til denne dokumentation.

Garanti

Garantien er gældende i 2 år.

Yderligere informationer fremgår af de medfølgende garantibetingelser.

Ekstra tilbehør

Først og fremmest bør rengørings- og plejeanvisningerne fra producenten af gulvbelægningen overholdes.

Vær opmærksom på, at fejl og skader på støvsugeren, der skyldes brug af tilbehør uden Miele-logo på emballagen, ikke er omfattet af Miele's garanti på støvsugeren.

Disse og mange andre produkter kan bestilles i vores webshop, ved henvendelse til vores kundecenter (kontaktinformation findes på omslaget) eller hos Miele-forhandlere.

Nogle modeller har som standardudstyr allerede en eller flere af de nævnte tilbehørsdele.

Gulvmundstykker/-børster

Gulvmundstykke AllFloor (SBD AF)

Fladt gulvmundstykke til støvsugning under meget flade møbler. Det er desuden støjsvagt, let og er velegnet til opsamling af groft snavs.

Turbobørste TurboTeQ (STB 305-3)

Til opsugning af tråde og hår fra kortluede tæppebelægninger.

Gulvmundstykke Parquet Twister med drejeled (SBB 300-3)

Med naturbørster, til støvsugning af jævne, hårde overflader og små nicher.

Gulvmundstykke Parquet Twister XL med drejeled (SBB 400-3)

Med naturbørster, til hurtig støvsugning af store jævne, hårde overflader og små nicher.

Andet tilbehør

Håndturbobørste Turbo Mini (STB 101)

Til støvsugning af polstrede møbler, madrasser og bilsæder.

Universalbørste (SUB 20)

Til støvsugning af bøger, hylder og lignende.

Lamel-/radiatorbørste (SHB 30)

Til støvsugning af radiatorribber, smalle hylder eller fuger.

Madrasmundstykke (SMD 10)

Til nem støvsugning af madrasser og polstrede møbler og fuger i disse.

Fugemundstykke, 300 mm (SFD 10)

Ekstra langt fugemundstykke til støvsugning af folder, fuger og hjørner.

Fugemundstykke, 560 mm (SFD 20)

Fleksibelt fugemundstykke til støvsugning af svært tilgængelige steder.

Møbelmundstykke XL (SPD 20)

Bredt møbelmundstykke til støvsugning af polstrede møbler, madrasser og puder.

Filtre

Udblæsningsluftfilter AirClean Plus 50 (SF-AP 50)

Til effektiv filtrering til opnåelse af særligt ren rumluft.

Udblæsningsluftfilter Silence AirClean 50 (SF-SA 50)

Til tydelig reduktion af støvsugerens lyd-niveau.

Udblæsningsluftfilter Active AirClean 50 (SF-AA 50)

Til betydelig reduktion af generende lugte. Ideelt til husdyrejere og rygerhjem.

Udblæsningsluftfilter HEPA AirClean 50 (SF-HA 50)

Til effektiv filtrering af finstøv og allergener. Ideel til husstøvsallergikere.

Filterholder

Filterholderen skal bruges, hvis der i stedet for et udblæsningsluftfilter af typen AirClean Plus, Silence AirClean, Active AirClean eller HEPA AirClean skal anvendes et udblæsningsluftfilter AirClean.

Tärkeitä turvallisuusohjeita	31
Laitteen osat	36
Ympäristönsuojelu ja kestävä tulevaisuus	38
Komission asetusta EU 666/2013 koskeva huomautus	40
Kuvaviittaukset	40
Tutustuminen laitteeseen	40
Mukana toimitettavat varusteet	41
3D4U	41
Verkkoyhteys	41
Näytön symbolit	41
Pölymäärän osoittimen toiminta	42
Poistoilmansuodattimen vaihdon osoittimen toiminta	42
Moottorinsuojasuodatin	42
Käyttöönotto	42
Imuletkun kiinnitys	42
Imuletkun irrotus	42
Kahvan ja imuletkun yhdistäminen	42
Kahvan ja imuputken yhdistäminen	42
Imuputken ja kaksiasentoisen lattiasuulakkeen liittäminen toisiinsa	42
Kauko-ohjauskahvan yhdistäminen	43
Verkotustoiminnon ottaminen käyttöön	43
Käyttö	43
Teleskooppiputken säätäminen	43
Lattiasuulakkeen säätäminen	44
Portaiden imurointi	44
Liitäntäjohdon vetäminen ulos	44
Liitäntäjohdon sisäänkelaus	44
Kytkeminen päälle ja pois päältä	44
Päivitys 	44
Imutehon säätö	45
Jalkapainikkeet	45
Comfort-kauko-ohjauskahva 2.0	45
Väli-imutehot	45
Imuroinnin keskeyttäminen	45
Varusteiden ottaminen esiin	46
2-in-1 tekstiili- ja rakosuulakkeen säätäminen	46
Pölysuuttimen liittäminen Comfort-kauko-ohjauskahvaan 2.0	46
Taukoteline, kantaminen ja säilyttäminen	47
Kannatinpidike imurointitaukoja varten	47
Kannatinpidike säilytystä varten	47

fi - Sisältö

Puhdistus ja hoito	47
Mistä voit ostaa varusteita ja varaosia	47
Pölypussin vaihdon merkkivalo	48
Pölypussin irrotus	48
Pölypussin asettaminen paikalleen	48
Kun poistoilmansuodattimen vaihdon merkkivalo syttyy	48
Poistoilmansuodattimien AirClean Plus 50, Silence AirClean 50, Active AirClean 50 ja HEPA AirClean 50 vaihto	49
Poistoilmansuodattimen tyyppin vaihtaminen	49
Moottorinsuojasuodattimen puhdistus	49
Comfort-kauko-ohjauskahvan 2.0 pariston vaihdon ajankohta	50
Comfort-kauko-ohjauskahvan 2.0 pariston vaihto	50
Imuaukon tarranauhojen vaihto	50
Pölynimurin ja varusteiden puhdistus	50
Vianetsintä ja ongelmien ratkaisu	52
Tekniset tiedot	53
Tekijänoikeudet ja lisenssit	53
Vaatimustenmukaisuusvakuutus	53
Huolto	54
Yhteydenotto häiriötilanteissa	54
Takuu	54
Erikseen ostettavat lisävarusteet	54

Tämä pölynimuri täyttää asetetut turvallisuusmääräykset. Laitteen asiaton käyttö voi aiheuttaa henkilö- tai esinevahinkoja.

Lue tämä käyttöohje ennen kuin alat käyttää pölynimuria. Käyttöohje sisältää tärkeää tietoa imurin turvallisuudesta, käytöstä sekä puhdistuksesta ja hoidosta. Perehtymällä käyttöohjeeseen vältät mahdolliset vahingot ja laitteen rikkoutumisen.

Standardin IEC 60335-1 vaatimusten mukaisesti Miele kehottaa sinua lukemaan kappaleet Käyttöönotto ja Tärkeitä turvallisuusohjeita ja noudattamaan niitä.

Miele ei vastaa vahingoista, jotka aiheutuvat näiden ohjeiden noudattamatta jättämisestä.

Säilytä käyttöohje! Jos luovutat laitteen uudelle omistajalle, muista antaa käyttöohje sen mukana.

Kytke pölynimuri pois päältä aina käytön jälkeen tai kun ryhdyt vaihtamaan varusteita sekä aina ennen laitteen puhdistusta, hoitoa ja vianetsintää. Irrota laitteen pistotulppa pistorasiasta.

Määräystenmukainen käyttö

- ▶ Tämä imuri on tarkoitettu käytettäväksi kotitalouksissa ja kotitalouksien kaltaisissa ympäristöissä. Tätä imuria ei ole tarkoitettu käytettäväksi rakennustyömailla.
- ▶ Tämä pölynimuri on tarkoitettu päivittäiseen mattojen, kokolattiamattojen sekä kovien lattiapintojen imurointiin.
- ▶ Tätä pölynimuria ei ole tarkoitettu käytettäväksi ulko-tiloissa.
- ▶ Tätä pölynimuria ei saa käyttää vuoristoseuduilla yli 4000 metrin korkeudessa.
- ▶ Käytä imuria vain kuivan pölyn ja kuivien roskien imurointiin. Älä imuroi ihmisiä ja eläimiä. Kaikenlainen muu käyttö ja muuntaminen toiseen käyttötarkoitukseen on kiellettyä.
- ▶ Henkilöt (myös lapset), jotka eivät pysty käyttämään pölynimuria turvallisesti fyysisten, aistillisten tai henkisten kykyjensä puutteellisuuden vuoksi tai jotka ovat kokemattomia ja tietämättömiä laitteen toiminnasta, eivät saa käyttää tätä pölynimuria ilman vastuullisen henkilön valvontaa tai opastusta.

Jos kotonasi on lapsia

- ▶ Tukehtumisvaara! Jos lapset saavat leikkiä pakkausmateriaaleilla, he saattavat vetää esim. pakkausmuoveja pänsä yli ja tukehtua niihin. Pidä siksi lapset loitolla pakkausmateriaaleista.
- ▶ Älä päästä alle 8-vuotiaita lapsia pölynimurin lähelle, ellei pidä heitä jatkuvasti silmällä.
- ▶ Yli 8-vuotiaat saavat käyttää pölynimuria ilman valvontaa vain, kun heille on opetettu, miten sitä käytetään turvallisesti ja kun he ymmärtävät, mitä vaaratilanteita sen käyttöön saattaa liittyä. Lasten on tunnistettava ja ymmärrettävä vääränlaiseen käyttöön liittyvät vaaratilanteet.

- ▶ Lapset eivät saa puhdistaa pölynimuria eivätkä vaihtaa pölypusseja, suodattimia tms. ilman valvontaa.
- ▶ Valvo pölynimurin läheisyydessä oleskelevien lasten toimintaa. Älä koskaan anna lasten leikkiä laitteella.
- ▶ Malleissa, joissa on LED- tai kauko-ohjauskahva: Älä anna paristojen joutua lasten käsiin.

Tekninen turvallisuus

- ▶ Tarkasta pölynimuri ja kaikki sen varusteet näkyvien vaurioiden varalta ennen jokaista käyttökertaa. Älä koskaan käytä vahingoittunutta pölynimuria tai varusteita.
- ▶ Varmista, että sähköverkon jännite ja taajuus vastaavat pölynimurin arvokilvessä ilmoitettuja jännitettä ja taajuutta, ennen kuin liität pistotulpan pistorasiaan. Näiden tietojen on ehdottomasti vastattava toisiaan, muuten imuri saattaa vahingoittua. Imurin voi ilman muutoksia liittää sähköverkkoon, jonka taajuus on 50 Hz tai 60 Hz.
- ▶ Pistorasian on oltava suojattu joko 16 A:n tai 10 A:n hiitaalla sulakkeella.
- ▶ Ajoittainen tai jatkuva käyttö itsenäisten tai verkon kanssa synkronoimattomien energiajärjestelmien (kuten erillisten verkkojen, varavoimajärjestelmien) kanssa on mahdollista. Edellytyksenä on, että käytettävä energiajärjestelmä on standardin EN 50160 tai muun vastaavan standardin mukainen.

Asennus täytyy myös saarekekäytössä ja ei synkronoidussa käytössä varustaa suojalaitteilla, joita edellytetään tavanomaisen sähköasennuksen ja tämän Miele-tuotteen käytön yhteydessä, ja niiden asianmukainen toiminta on varmistettava, tai vaihtoehtoisesti asennus on varustettava muunlaisilla vastaavan suojaustason takaavilla suojalaitteilla. Tämä voidaan tehdä esimerkiksi VDE-AR-E 2510-2:n nykyisissä soveltamisäännöissä kuvatulla tavalla.

fi - Tärkeitä turvallisuusohjeita

- ▶ Pölynimurin takuuajana tehtävät korjaukset on jätettävä aina Mielen valtuuttaman huoltoliikkeen tehtäväksi, muuten takuu ei enää korvaa korjauksen jälkeen ilmeneviä vikoja.
- ▶ Älä käytä pölynimuria, jos sen verkkoliitännäjohtossa näkyy vaurioita. Vaurioitunut verkkoliitännäjohto on vaihdettava johtokelaa myöten uuteen. Verkkoliitännäjohtoon ja johtokelan saa vaihtaa ainoastaan Mielen valtuuttama huoltoliike.
- ▶ Älä vedä tai kanna pölynimuria verkkoliitännäjohtosta. Älä myöskään irrota pistotulppaa pistorasiasta vetämällä liitännäjohtosta. Älä vedä liitännäjohtoa terävien reunojen yli ja varo, ettei johto jää puristuksiin esim. oven väliin. Älä myöskään aja toistuvasti imurilla liitännäjohtoon päälle, sillä johto voi ajan myötä vaurioitua! Liitännäjohto, pistotulppa ja pistorasia voivat vahingoittua ja vaarantaa turvallisuutesi.
- ▶ Pölynimuria saa korjata ainoastaan Mielen valtuuttama huoltoliike. Asiattomista korjauksista voi aiheutua vaaratilanteita laitteen käyttäjälle!

Asianmukainen käyttö

- ▶ Älä käytä pölynimuria ilman pölypussia, moottorinsuojasuodatinta ja poistoilmansuodatinta.
- ▶ Pölyimurin kansi ei sulkeudu, kun imurissa ei ole pölypussia. Älä yritä sulkea kantta väkisin.
- ▶ Varmista aina ennen pölysäiliön kannen sulkemista, että pölypussi on napsahtanut kunnolla paikalleen.
- ▶ Älä imuroi hehkuvaa tuhkaa ja hiiltä tai edes sammunutta tuhkaa tai hiiltä. Ne saattavat sytyttää pölynimurin tuleen.
- ▶ Älä imuroi värikasettien värijauhetta. Värijauhe, jota käytetään esimerkiksi lasertulostimissa tai kopiokoneissa, voi johtaa sähköä.
- ▶ Älä imuroi nesteitä tai märkää likaa. Kun imuroit kosteita mattoja tai kun puhdistat kokolattiamattoja vaahtopesuaineella, anna pesuaineen kuivua täysin ennen imurointia.

- ▶ Älä imuroi helposti syttyviä tai räjähtäviä nesteitä tai kaasuja. Älä myöskään imuroi tiloissa, jossa säilytetään tällaisia aineita.
- ▶ Älä vie käynnissä olevan imurin imuputken päätä tai suutinta lähelle päätäsi ja hiuksiasi.
- ▶ Tärkeää huomattavaa paristojen käsittelyssä (vain mal-leissa, joissa on LED- tai kauko-ohjauskahva):
 - Älä aseta paristoja oikosulkuun, älä yritä ladata niitä äläkä heitä niitä avotuleen.
 - Paristojen hävittäminen: Irrota kauko-ohjauskahvan paristot ja vie ne paristojen keräyspisteeseen. Älä hävitä paristoja talousjätteen mukana!

Puhdistus

- ▶ Imuria ei saa koskaan upottaa veteen. Puhdista imuri ai-noastaan kuivalla tai kevyesti kostutetulla rievulla.

Varusteet ja varaosat

- ▶ Kun imuroit pelkkää kahvaa käyttäen, ilman mitään suu-lakkeita, varo ettet loukkaa itseäsi erittäin voimakkaan imu-tehon vuoksi.
- ▶ Käytä vain Original Miele -pölypusseja, -suodattimia ja -varusteita. Vain näin valmistaja voi taata imurin turvallisuuden.
- ▶ Rikkinäiset osat saa vaihtaa vain alkuperäisiin Miele-va-raosiin. Vain tällaisista varaosista Miele voi taata, että ne täyttävät vaaditut turvallisuusmääräykset.

Laitteen kuljetus

- ▶ Pakkaus suojaa imuria vaurioilta kuljetuksen aikana. Pak-kaus kannattaa säilyttää siltä varalta, että joudut kuljetta-maan imuria myöhemmin.

fi - Laitteen osat

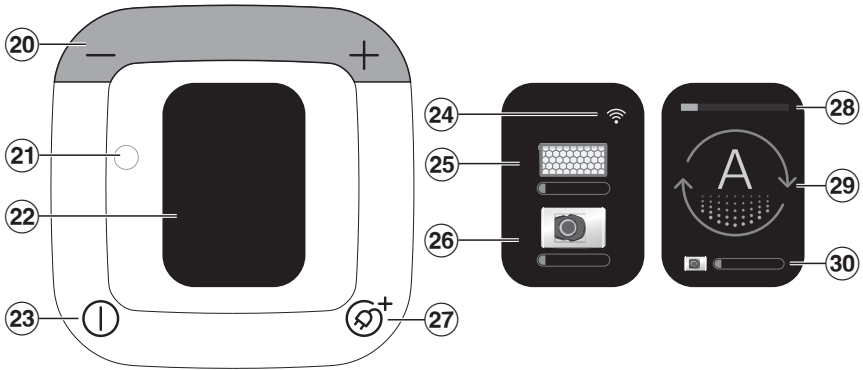
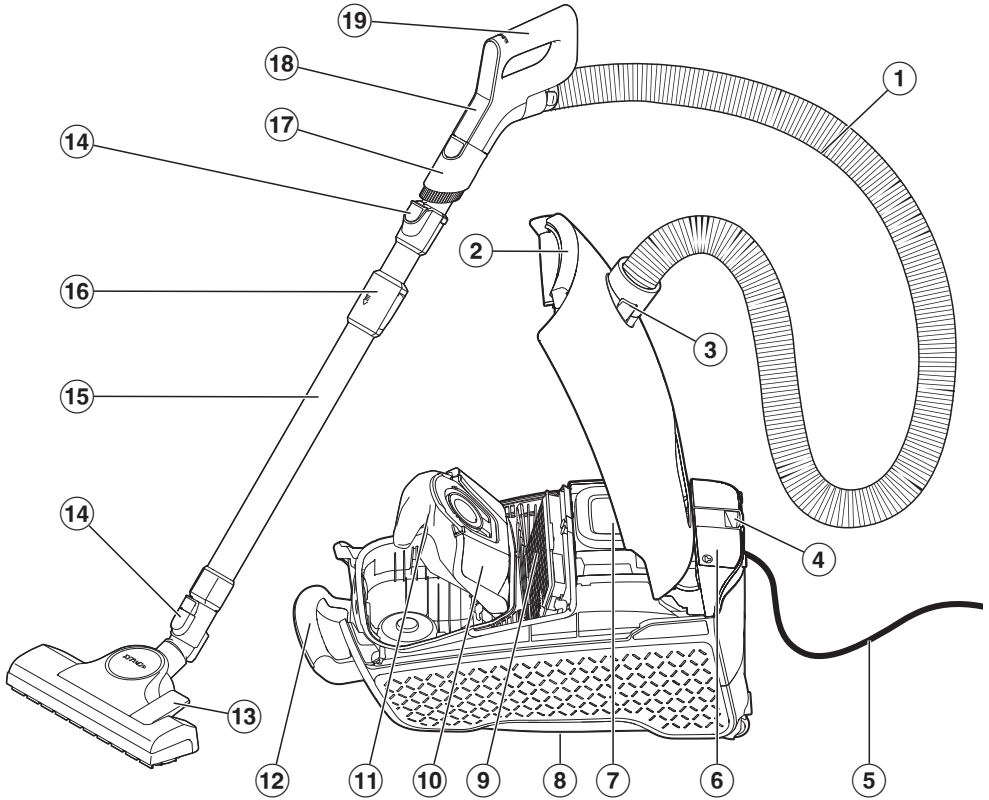

- ① Imuletku
- ② Pölysäiliön kannen aukaisin
- ③ Imuletkun liitoskappale
- ④ Kannatinpidike imurointitaukoja varten
- ⑤ Liitäntäjohto ja pistotulppa
- ⑥ Varustelokero 2-in-1 tekstiili- ja rakosuulakkeelle
- ⑦ Ohjaustaulu
- ⑧ Kannatinpidike imurin säilytystä varten (imurin alapinnassa)
- ⑨ Original Miele -poistoilmansuodatin*
- ⑩ Pölypussin pidike
- ⑪ Original Miele -pölypussi
- ⑫ Kantokahva
- ⑬ Lattia-/mattosuulake
- ⑭ Irrotuspainikkeet
- ⑮ Teleskooppiputki
- ⑯ Teleskooppiputken säätöpainike
- ⑰ Irrotettava pölysuutin
- ⑱ Ohjauspaneeli Comfort-kauko-ohjauskahva 2.0
- ⑲ Comfort-kauko-ohjauskahva 2.0
- ⑳ Jalkapainikkeet +/- imutehon säätöön
- ㉑ Optinen liitäntä huoltotöitä varten
- ㉒ Näyttö
- ㉓ Jalkapainike Käynnistys/pysäytys ①
- ㉔ WiFi-yhteyden tila
- ㉕ Poistoilmansuodattimen vaihdon merkkivalo
- ㉖ Pölypussin vaihdon merkkivalo
- ㉗ Jalkapainike verkkoliitäntäjohdon kelaukseen ㉗+
- ㉘ Valittuna oleva teho
- ㉙ Valittuna olevan tehon symboli
- ㉚ Pölypussin vaihdon merkkivalo

* nämä osat vaihtelevat malleittain eikä kaikkia osia välttämättä ole kaikissa malleissa.

Pakkauksen hävittäminen

Pakkaus helpottaa laitteen käsittelyä ja suojaa sitä vaurioilta kuljetuksen aikana. Pakkausmateriaalit on valmistettu luonnossa hajoavista ja useimmiten uusio- käyttöön soveltuvista materiaaleista.

Pakkausmateriaalin palauttaminen kiertoon säästää raaka-aineita. Lajittele pakkausmateriaalit asianmukaisesti keräysastioihin.

Pakkaus kannattaa säilyttää siltä varalta, että joudut kuljettamaan laitetta myöhemmin.

Pölypussien ja suodatinten hävittäminen

Pölypussit ja suodattimet ovat ympäristöä saastuttamatonta materiaalia. Voit hävittää käytetyt suodattimet tavanomaisen sekajätteen mukana. Sama koskee pölypusseja edellyttäen, ettet ole imuroinut mitään aineita, joita ei saa hävittää sekajätteen mukana.

Vanhan koneen käytöstä poistaminen

Sähkö- ja elektroniikkalaitteet sisältävät monenlaisia arvokkaita materiaaleja. Ne sisältävät kuitenkin myös aineita, seoksia ja osia, jotka ovat laitteiden toiminnan ja turvallisuuden kannalta välttämättömiä. Tavallisen kuiva- tai sekajätteen joukossa tai muuten asiattomasti käsiteltyinä tällaiset aineet voivat aiheuttaa haittaa terveydelle ja vahingoittaa ympäristöä. Älä siksi missään tapauksessa hävitä vanhaa laitetta kuiva- tai sekajätteen mukana.



Vie käytöstä poistettava laite kotikuntasi järjestämään ilmaiseen sähkö- ja elektroniikkaromun keräyspisteeseen tai kierrätyskeskukseen. Voit myös palauttaa sen kodinkoneliikkeeseen tai Mielelle. Lain mukaan olet itse vastuussa mahdollisten laitteessa olevien henkilötietojen poistamisesta. Laki velvoittaa sinua poistamaan ehjinä laitteesta kaikki vanhat paristot ja irrotettavat käytöstä poistettavat akut ja lamput, jotka voi poistaa rakenteita rikkomatta. Toimita ne asianmukaisesti ilmaisiin keräyspisteisiin. Muista aina säilyttää vanha laite poissa lasten ulottuvilta, kunnes viet sen keräyspisteeseen.

Käytettyjen paristojen ja akkujen kierrätys

Sähkö- ja elektroniikkalaitteet sisältävät usein paristoja ja akkuja, joita ei saa käytön jälkeen hävittää tavallisen kotitalousjätteen mukana. Laki velvoittaa sinua poistamaan laitteesta kaikki vanhat paristot ja irrotettavat käytöstä poistettavat akut ja toimittamaan ne asianmukaisesti keräyspisteisiin (esim. kauppaan). Eristä metalliset navat teipillä, jotteivät ne pääse vahingossa kytketymään oikosulkuun. Paristot ja akut saattavat sisältää aineita, jotka saattavat aiheuttaa haittaa ihmisten terveydelle ja ympäristölle.

Tutustu paristojen ja akkujen merkintöihin: esimerkiksi litiumparistot tunnustetaan merkinnästä "Li-ion". Erilliskeräystä osoittava merkintä, pyörillä varustettu jäteastia, jonka yli on vedetty rasti, tarkoittaa, että paristoa tai akkua ei missään tapauksessa saa hävittää tavallisen kotitalousjätteen (polttokelpoinen jäte, sekajäte tms.) mukana. Meillä on myös velvollisuus muistuttaa seuraavasta: Jos paristo tai akku sisältää raskasmetalleja, kuten lyijyä (Pb), kadmiumia (Cd) ja/tai elohopeaa (Hg), niistä kertovat merkinnät on painettu jäteastia-symbolin alle.



Käytetyt paristot ja akut sisältävät arvokkaita raaka-aineita, joita voidaan käyttää uudelleen. Paristojen ja akkujen erilliskeräys helpottaa niiden käsittelyä ja kierrätystä.

Komission asetusta EU 666/2013 koskeva huomautus

Tämä pölynimuri on kotitalouspölynimuri ja se luokitellaan edellä mainitun asetuksen mukaisesti yleiskäyttöön tarkoitetuksi pölynimuriksi.

Tämän käyttöohjeen ja muita tietoja voit ladata Mielen verkkosivuilta osoitteesta www.miele.com.

Asetuksen mukaisesti määritetty vuosittainen energiankulutus kuvaa oletettua vuosittaista energiankulutusta (kWh/vuosi), joka on laskettu 50 imurointikeran perusteella. Pölynimurin todellinen energiankulutus vaihtelee sen käytön mukaan.

Kaikki edellä mainitun asetuksen edellyttämät testit ja mittaukset on suoritettu seuraavien, kulloinkin voimassa olevien yhdenmukaistettujen normien mukaisesti ja asetuksen rinnalla annettu komission ohjeistus syyskuulta 2014 huomioiden:

- a) EN 60312-1 Vacuum cleaners for household use – Part 1: Dry vacuum cleaners – Methods for measuring the performance
- b) EN 60704-2-1 Household and similar electrical appliances – Test code for the determination of airborne acoustical noise – Part 2-1: Particular requirements for vacuum cleaners
- c) EN 60335-2-2 Household and similar electrical appliances – Safety – Part 2-2: Particular requirements for vacuum cleaner and water suction appliances

Kaikkia pölynimurin mukana toimitettuja suulakkeita ja varusteita ei ole tarkoitettu asetuksissa määritettyyn mattojen ja

kovien lattiapintojen puhdistukseen. Kulutusarvojen mittauksessa on käytetty seuraavaa lattiasuulaketta ja asentoa:

Energiankulutus ja pölynimukyky mattoja ja kovia lattiaita imuroitaessa sekä äänitaso mattoja imuroitaessa on mitattu kaksiasentoisen lattiasuulakkeen ollessa sisäänvedettynä (paina korkeudensäätöpainiketta ).

Asetuksen mukaisesti määritetyt arvot koskevat vain tässä mainittuja laite-varusteyhdistelmiä ja lattiasuulakkeen asentoja erilaisilla lattiapinnoilla.

Kaikissa mittauksissa on käytetty Original Miele -pölypusseja, -moottorinsuojasuodattimia ja -poistoilmansuodattimia.

Kuvaviittaukset

Kuvat, joihin tekstissä viitataan, löytyvät käyttöohjeen lopussa olevilta auki taitettavilta sivuilta.

Tutustuminen laitteeseen

Tämä pölynimuri on tarkoitettu päivittäiseen mattojen, kokolattiamattojen sekä kulutusta kestävien kovien lattiapintojen imurointiin.

Mielen pölynimurien lisävarustevalikoimasta löydät varusteita moniin käyttö-tarkoituksiin (ks. kappale Erikseen ostettavat lisävarusteet).

Mukana toimitettavat varusteet (kuva 01)

① Pölysuutin

Pölysuutin sopii imurointia kestävien pintojen, kuten näppäimistöjen imurointiin ja ruoanmurujen poistamiseen.

Pölysuutin on irrotettava ja sen voi irrottaa imuputkesta vaikeapääsyisten paikkojen imurointia varten.

② 2-in-1 tekstiili- ja rakosuulake

Urien, saumojen ja nurkkien sekä pehmustettujen huonekalujen, patjojen, tyynyjen, verhojen yms. imurointiin.

3D4U

Mielen 3D4U-palvelusta voit ladata ilmaiseksi varusteita tulostettavaksi 3D-tulostimella (www.miele.de, Service, Ersatzteile & Zubehör).

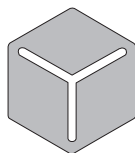

3 D 4 U

Verkkoyhteys

Imurissa on sisäänrakennettu WiFi-moduuli. WiFi-moduuli mahdollistaa imurin yhdistämisen kotiverkkoon ja sen käytön mobiililaitteelle ladatulla Miele-sovelluksella.

Kun yhdistät imurin verkkoon, voit:

- hakea esiin laitteen tilatietoja
- tilata imuriisi sopivia pölypusseja
- hakea esiin varusteiden käyttövinkkejä

Näytön symbolit

Näytön imutehosymbolit osoittavat, minkälaisiin kohteisiin mikin imuteho sopii parhaiten.



Verhot, tekstiilit



Pehmustetut huonekalut, tyynyt



Automaattisesti imuroitavan pinnan mukaan muuttuva imuteho



Arvokkaat veluurimatot, kylpyhuoneen matot



Kovat lattiapinnat, likaiset matot ja kokolattiamatot



Väli-imutehojen manuaalinen valinta



Tallennettu väli-imuteho

Muut käyttöä ja toimintoja kuvaavat symbolit:

-	Imutehon vähentäminen
+	Imutehon lisääminen
①	Virtakytkin
⊕	Automaattinen johdon kelaus

Pölymäärän osoittimen toiminta

Pölymäärän osoitin on säädetty mittamaan sekapölyä: pölyä, hiuksia, mattojen nukkaa, langanpätkiä, hiekkaa jne.

Jos kuitenkin imuroit paljon hienojakoista pölyä, kuten porauspölyä, hiekkaa ja mahdollisesti myös kipsipölyä tai jauhoja, pölypussin huokokset tukkeutuvat erittäin nopeasti.

Tällöin pölymäärän osoitin näyttää täyttä, vaikka pussi ei vielä olisikaan täynnä. Tästä huolimatta pölypussi tulee vaihtaa.

Jos toisaalta imuroit paljon hiuksia ja matto- tai villanukkaa tms., pölymäärän osoitin alkaa näyttää punaista vasta, kun pölypussi on täpötäynnä.

Poistoilmansuodattimen vaihdon osoittimen toiminta

Poistoilmansuodattimen vaihdon osoitin muuttuu kokonaan punaiseksi noin 50 käyttötunnin jälkeen, mikä vastaa keskimääräistä vuoden käyttöä. Vaihda poistoilmansuodatin, kun vaihdon osoittimen merkkivalo palaa. Tarkasta samalla myös moottorinsuojasuodatin.

Muista nollata osoitin aina poistoilmansuodattimen vaihdon ja moottorinsuojasuodattimen mahdollisen puhdistuksen jälkeen. Noudata kappaleen Puhdistus ja hoito – Kun poistoilmansuodattimen vaihdon merkkivalo syttyy ohjeita.

Moottorinsuojasuodatin

Pölynimurissa on Lifetime-moottorinsuojasuodatin. Sitä ei tarvitse vaihtaa imurin koko käyttöiän aikana.

Käyttöönotto

Imuletkun kiinnitys (kuva 02)

- Työnnä imuletkun liitoskappale pölynimurin imuaukkoon niin, että se napsahtaa kuuluvasti paikalleen. Tarkista samalla, että molempien osien kohdistuspisteet tulevat vastakkain.

Imuletkun irrotus (kuva 03)

- Paina liitoskappaleen sivussa olevia kiinnityssalpoja ja vedä liitoskappale pois imuaukosta.

Kahvan ja imuletkun yhdistäminen (kuva 04)

- Työnnä kahva imuletkun toiseen liitoskappaleeseen siten, että se napsahtaa kuuluvasti paikalleen.

Kahvan ja imuputken yhdistäminen (kuva 05)

- Työnnä kahva imuputkeen niin, että se napsahtaa kuuluvasti paikalleen. Tarkista samalla, että molempien osien kohdistuspisteet tulevat vastakkain.
- Kun haluat irrottaa osat toisistaan, paina irrotuspainiketta ja vedä kahva irti imuputkesta kevyesti kiertämällä.

Imuputken ja kaksiasentoisen lattiasuulakkeen liittäminen toisiinsa (kuva 06)

- Työnnä teleskooppiputki lattiasuulakkeeseen edestakaisin kiertämällä niin, että osat napsahtavat kuuluvasti paikoilleen.
- Kun haluat irrottaa osat toisistaan, paina irrotuspainiketta ja vedä imuputki irti suulakkeesta kevyesti kiertämällä.

Kauko-ohjauskahvan yhdistäminen

Imuri käynnistyy käyttöönoton yhteydessä suurimmalla mahdollisella teholla. Seuraavalla käyttökerralla imuri käynnistyy viimeksi käyttämälläsi teholla.

- Paina jalkapainiketta **+**, kunnes imuri on saavuttanut maksimitehonsa.
- Pidä jalkapainiketta **+** painettuna.

Näyttöön tulee laskuri ja imurin moottori sammuu yhteydenmuodostusyrityksen ajaksi. Kun aika on kulunut loppuun, näyttössä näkyy kauko-ohjauskahva. Imuri on nyt yhteydenmuodostustilassa.

- Vapauta jalkapainike.
- Aktivoi kauko-ohjauskahva painamalla mitä tahansa sen painiketta.

Kauko-ohjauskahva yrittää muodostaa yhteyttä imuriin enint. 20 sekunnin ajan. Muodostettu yhteys tulee näkyviin imurin näyttöön, ja imurin moottori käynnistyy taas.

Verkotustoiminnon ottaminen käyttöön

Imurissa on sisäänrakennettu WiFi-moduuli.

WiFi-verkkoon liittäminen lisää imurin energiankulutusta.

Varmista, että WiFi-verkon signaalin voimakkuus on riittävä imurin sijoituspaikassa.

Verkkoon liittämistä varten tarvitset:

1. WiFi-verkon
2. Miele-sovelluksen
3. Miele-käyttäjätilin. Voit luoda käyttäjätilin Miele-sovelluksella.



- Skannaa QR-koodi ja lataa Miele-sovellus, ellei sitä vielä ole asennettu mobiililaitteellesi.
- Avaa Miele-sovellus ja luo käyttäjätili.
- Aloita verkkoon liittäminen skannamalla QR-koodi uudelleen ja noudata sitten Miele-sovelluksen ohjeita.

Imurin moottori sammuu yhteydenmuodostusyrityksen ajaksi. Muodostettu yhteys tulee näkyviin imurin näyttöön.

Halutessasi voit poistua yhteydenmuodostustilasta ennenaikaisesti ja jättää yhteyden muodostamatta. Kytke tällöin imuri pois päältä ja takaisin päälle jalkapainikkeella käynnistys/pysäytys .

WiFi-yhteyden käyttövarmuus

WiFi-yhteys toimii samalla taajuusalueella monien muiden laitteiden (kuten mikroaaltouunien ja kauko-ohjattavien lelujen) kanssa. Tämä voi aiheuttaa hetkellisiä yhteyshäiriöitä tai yhteyden katkeamisen kokonaan. Siksi emme voi taata, että järjestelmän tarjoamat toiminnot olisivat ehdottomasti jatkuvasti käytettävissä.

Käyttö

Teleskooppiputken säätäminen (kuva 07)

Teleskooppiputki koostuu kahdesta sisäkkäisestä putkesta, joiden avulla sen pituus on helppo säätää jokaista imurin käyttäjää varten erikseen.

- Ota kiinni säätöpainikkeesta ja säädä teleskooppiputki haluamaasi pituuteen.

Lattiasuulakkeen säätäminen (kuvat 08 + 09)

Pölynimurissasi on jokin kuvissa näkyvä lattiasuulake.

Noudata ensisijaisesti imuroitavan pinnan valmistajan puhdistus- ja hoito-ohjeita.

Imuroi harjakset esillä kaikki kulutusta kestävät kovat lattiapinnat sekä lattiat, joissa on saumoja:

- Paina jalkakytkin asentoon .

Imuroi matot ja kokolattiamatot harjakset sisään painettuna:

- Paina jalkakytkin asentoon .

Portaiden imurointi (kuva 10)

 Putoavan imurin aiheuttama loukkaantumisvaara.

Portaita alas putoava imuri voi aiheuttaa loukkaantumisia imuroijalle tai muille.

Imuroi portaat turvallisuussyistä aina alhaalta ylös.

Kaksiasentoinen lattiasuulake sopii myös porrasaskelmien imurointiin.

Liitäntäjohdon vetäminen ulos (kuva 11)

- Vedä haluamasi määrä johtoa ulos.
- Työnnä pistotulppa pistorasiaan.

 Ylikuumentamisen aiheuttama vaurioiden vaara.

Liitäntäjohto voi kuumentua, kun imuria käytetään pitkään.

Jos aiot käyttää imuria yhtäjaksoisesti yli 30 minuuttia, vedä liitäntäjohto kokonaan ulos.

Liitäntäjohdon sisäänkelaus (kuva 12)

- Irrota pistotulppa pistorasiasta.
- Paina lyhyesti johdon kelauspainiketta.

Johto kelautuu automaattisesti kokonaan sisään.

Voit keskeyttää automaattisen kelauksen milloin vain.

- Vedä tätä varten lyhyesti liitäntäjohdosta.

Kytkeminen päälle ja pois päältä (kuva 13)

- Paina käynnistys-/pysäytyspainiketta .

Päivitys

Miele tarjoaa aika ajoin käyttöösi päivityksiä . Niiden avulla voit päivittää imurisi ohjelmiston Mielen uusinta tekniikan tasoa vastaavaksi.

Jos päivitys  on saatavilla, näyttöön tulee siitä ilmoitus, kun käynnistät imurin.

- Käynnistä päivityksen asennus painamalla jalkapainiketta .

Etenemispalkki kertoo asennuksen etenemisestä.

- Jos haluat kumota päivityksen asennuksen, paina jalkapainiketta .

Laite tarjoaa päivitystä uudelleen, kun seuraavan kerran kytket sen päälle.

Imutehon säätö

Imurin imutehoa voi säätää kulloiseenkin imurointitilanteeseen sopivaksi. Imutehoa vähentämällä lattia-mattosuuttimen imuvoima alenee huomattavasti.

Valittu imuteho näkyy symbolina ja oranssina tehonosoittimeksi imurin näytöllä, ks. kappale Tutustuminen laitteeseen – Näytön symbolit.

Jalkapainikkeet (kuva 14)

Kun käytät pölynimuria ensimmäistä kertaa, se käynnistyy suurimmalla imuteholla.

Seuraavalla käyttökerralla imuri käynnistyy viimeksi käyttämälläsi teholla.

- Paina jalkapainiketta +, kun haluat lisätä imutehoa.
- Paina jalkapainiketta -, kun haluat vähentää imutehoa.

Comfort-kauko-ohjauskahva 2.0 (kuva 15)

Kun kytket imurin päälle jalkapainikkeella käynnistys/pysäytys , voit käyttää kaikkia sen ominaisuuksia myös Comfort-kauko-ohjauskahvalla 2.0.

Imurin Comfort-kauko-ohjauskahvan 2.0 painikkeella **A** voit valita automaattisesti säätyvän tehon. Imurin imuteho säätyy tällöin automaattisesti imuroitavan pinnan mukaan.

 Älä imuroi kevyitä materiaaleja tai verhoja teholla **Auto**. Tällaiset materiaalit voivat imeytyä imurin sisään ja vahingoittaa.

- Paina Comfort-kauko-ohjauskahvan 2.0 painiketta +, kun haluat valita suuremman tehon.

- Paina Comfort-kauko-ohjauskahvan 2.0 painiketta -, kun haluat valita pienemmän tehon.

Imuri käynnistyy käyttöönoton yhteydessä suurimmalla mahdollisella teholla. Seuraavalla käyttökerralla imuri käynnistyy viimeksi käyttämälläsi teholla.

Väli-imutehot

Voit tarpeen mukaan säätää pölynimurin imutehoa symbolein merkityjä imutehoja tarkemmin.

Kun haluat valita väli-imutehoja, toimi seuraavasti:

- Pidä painiketta + tai - painettuna.

Näyttöön tulee väli-imutehojen manuaalisen valinnan symboli.

- Pidä painiketta + tai - painettuna, kunnes imuri saavuttaa haluamasi tehon.
- Vapauta painike.

Väli-imuteho tallentuu viiden sekunnin kuluttua seuraavaksi suuremman/pienemmän merkityn tehon yhteyteen, ellei paina mitään painiketta. Tallennus vahvistetaan väkäsellä . Tallennetun väli-imutehon symboli tulee näkyviin.

Kun käynnistät imurin seuraavan kerran, se kytkeytyy päälle tallentamallasi väli-imuteholla. Tallennettu väli-imuteho häviää muistista, kun seuraavan kerran valitset jonkin neljästä symbolilla merkitystä tehosta.

Imuroinnin keskeyttäminen

Voit keskeyttää imurin toiminnan lyhyiden imurointitaukojen ajaksi.

- Paina kauko-ohjauskahvassa olevaa valmiustilan painiketta .

 Jätä imuri valmiustilaan vain lyhyiden imurointitaukojen ajaksi. Ylikuumentumisen ja vahingoittumisen vaara.

Kun painat jotain kauko-ohjauskahvan painiketta, vastaava LED-merkkivalo syttyy.

Kun haluat jatkaa imurointia, voit toimia jollakin seuraavista kolmesta tavasta:

- Paina valmiustilapainiketta  uudelleen.

Imuri käynnistyy taas viimeksi käytössäsi teholla.

- Paina painiketta +.

Imuri käynnistyy suurimmalla mahdollisella teholla.

- Paina painiketta -.

Imuri käynnistyy pienimmällä mahdollisella teholla.

Varusteiden ottaminen esiin (kuva 16)

- Paina varustelokeron kantta merkinän kohdalta

Varustelokeron kansi avautuu.

- Ota tekstiili- ja rakosuulake esiin.
- Sulje varustelokeron kansi painamalla se kiinni.

2-in-1 tekstiili- ja rakosuulakkeen säätäminen

Pölynimurin mukana toimitetaan tekstiili- ja rakosuulake.

Rakosuulake (kuva 17)

Kun otat 2-in-1 tekstiili- ja rakosuulakkeen esiin varustelokerosta, se on urien, saumojen ja nurkkien imurointiasennossa.

Tekstiilisuulake (kuva 17)

- Paina 2-in-1 tekstiili- ja rakosuulakkeen vapautuspainiketta ja käännä tekstiilisuulaketta ohjaimen yli, kunnes se napsahtaa paikalleen.
- Paina käytön jälkeen vapautuspainiketta ja käännä tekstiilisuulake takaisin alkuasentoon. Käännä 2-in-1 tekstiili- ja rakosuulaketta niin pitkälle, että vapautuspainike napsahtaa paikalleen.

Pölysuuttimen liittämisen Comfort-kauko-ohjauskahvaan 2.0

- Paina pölysuuttimen irrotuspainiketta ja työnnä suutinta ohjaimen yli, kunnes se napsahtaa selvästi paikalleen. (kuva 18)
- Paina irrotuspainiketta ja käännä pölysuutin sivulle. (kuva 19)
- Työnnä pölysuutinta ohjaimen yli alaspäin, kunnes se irtoaa kahvasta. (kuva 19)
- Työnnä pölysuutin takaisin imuputkeen niin, että se napsahtaa selvästi paikalleen. (kuva 20)

Imuroinnin päätteeksi

- Paina irrotuspainiketta ja vedä pölysuutin pois imuputkesta.
- Työnnä pölysuutin takaisin Comfort-kauko-ohjauskahvaan 2.0 niin, että se napsahtaa selvästi paikalleen.
- Työnnä pölysuutin lähtöasentoonsa, jotta voit taas liittää kahvan imuputkeen.

Taukoteline, kantaminen ja säilyttäminen

Kannatinpidike imurointitaukoja varten (kuva 21)

Jos keskeytät imuroinnin hetkeksi, vaikkapa vastataksesi puhelimeen, voit kätevästi asettaa imuputken suuttimiseen kiinni imuriin tauon ajaksi.

 Kaatuvan imurin aiheuttama loukkaantumisvaara.

Älä käytä taukotelinettä, jos imuri on kaltevalla alustalla, kuten rampilla.

- Ripusta käyttämäsi suulakkeen kannatin imurin taukotelineeseen.

Kannatinpidike säilytystä varten (kuva 22)

Säilytystä tai kuljetusta varten voit ripustaa imuputken suulakkeineen kannatinpidikkeeseen.

 Sähköiskuvaara.

Imuri on jännitteellinen myös ollessaan pois päältä.

Kytke pölynimuri pois päältä aina käytön jälkeen. Irrota pistotulppa pistorasiasta.

- Nosta imuri pystyasentoon.
- Työnnä teleskooppiputken osat kokonaan sisäkkäin.
- Työnnä suulakkeen kannatin ylhäältäpäin imurin alapinnassa olevaan imuputken pidikkeeseen.

Näin voit kantaa imuria kätevästi ja säilyttää sitä aina käyttövalmiina.

Puhdistus ja hoito

 Sähköiskuvaara.

Imuri on jännitteellinen myös ollessaan pois päältä.

Irrota pistotulppa pistorasiasta aina ennen kuin ryhdyt puhdistamaan ja hoitamaan laitetta.

Mielen suodatinjärjestelmään sisältyy kolme erilaista varustetta:

- Original Miele -pölypussi (Tyyppi **TU**)
- Original Miele -poistoilmansuodatin
- Moottorinsuojasuodatin

Pölynimurin moitteettoman imutehon ylläpitämiseksi pölypussi ja poistoilmansuodatin tulee vaihtaa aika ajoin.

Suosittelemme, että käytät vain varusteita, joissa on Original Miele -logo.

Vain tällä tavoin voit hyödyntää imurisi koko imutehon ja saavuttaa parhaan mahdollisen puhdistustuloksen.

Pölypusseja, joiden pakkauksessa on Original Miele -logo, ei valmisteta paperista tai paperin kaltaisesta materiaalista eikä niiden kiinnityslevy ole pahvia. Siksi ne ovat erityisen kestäviä ja turvallisia.

Huomaa, että pölynimurin takuu ei kata imurissa esiintyviä vikoja ja vaurioita, jotka johtuvat sellaisten varusteiden ja tarvikkeiden käytöstä, joiden pakkauksessa ei ole Original Miele -logoa.

Mistä voit ostaa varusteita ja varaosia

Original Miele -varusteita voit tilata Mielen verkkokaupasta, Mielen asiakaspalvelusta tai Miele-kauppiaaltasi.

Tunnistat ne pakkauksen Original Miele -logosta.

Jokaisessa Original Miele -pölypussipakkauksessa on neljä pölypussia ja yksi AirClean-poistoilmansuodatin. Original Miele -suurpakkaukset sisältävät 16 pölypussia ja neljä AirClean-poistoilmansuodatinta.

Tietoa erilaisista Original Miele -poistoilmansuodattimista löydät kappaleesta Erikseen ostettavat lisävarusteet – Suodattimet.

Pölypussin vaihdon merkkivalo

Vaihda pölypussi, kun tämä merkkivalo syttyy imurin näyttöön.

Pussin tukkiutuneet huokoset heikentävät imurin imutehoa. Hävitä täysi pölypussi. Älä käytä kertaalleen käytettyjä pölypusseja uudelleen.

Pölypussin irrotus (kuva 24)

- Paina liitoskappaleen sivussa olevia kiinnityssalpoja ja vedä liitoskappale pois imuaukosta. (kuva 03)
- Paina pölysäiliön kannen aukaisinta ja avaa kansi ylös vasteeseen asti. (kuva 23)
- Nosta pölypussin pidikettä yhdellä kädellä.
- Tartu toisella kädellä pölypussin kiinnityslevyn lenkkiin ja vedä pölypussi irti. (kuva 24)

Turkoosi telki nousee ylös.

Turkoosi telki estää pölysäiliön kannen sulkemisen, kun laitteessa ei ole pölypussia. Älä yritä sulkea kantta väkisin.

Pölypussin asettaminen paikalleen (kuva 25)

- Nosta pölypussin pidikettä yhdellä kädellä.
- Työnnä uusi pölypussi toisella kädellä pystyssä olevaan pölypussin pidikkeeseen niin, että se napsahtaa kunnolla paikalleen. Aseta pölypussi paikalleen sellaisena kuin otat sen pakkauksesta, levittämättä sitä auki millään lailla.

Varmista, että pölypussin kiinnityslevy menee kummastakin reunasta kunnolla paikalleen pidikkeeseen (ks. yksityiskohtakuva).

Turkoosi telki sulkeutuu napsahtamalla kuuluvasti paikalleen.

- Sulje pölysäiliön kansi niin, että se napsahtaa kuuluvasti kiinni, ja varmista, ettei pölypussi jää pölysäiliön kannen väliin.
- Työnnä imuletkun liitoskappale pölynimurin imuaukkoon niin, että se napsahtaa kuuluvasti paikalleen. Tarkista samalla, että molempien osien kohdistuspisteet tulevat vastakkain. (kuva 02)

Kun poistoilmansuodattimen vaihdon merkkivalo syttyy

Vaihda poistoilmansuodatin, kun tämä merkkivalo syttyy imurin näyttöön. Tarkasta tällöin myös moottorinsuojasuodattimen likaisuusaste, ks. kohta Moottorinsuojasuodattimen puhdistus.

Muista nollata osoitin aina poistoilmansuodattimen vaihtamisen jälkeen. Tällöin pölynimurin on oltava kytkettynä päälle.

- Paina painiketta + ja pidä sitä painettuna.

Näyttöön tulee laskuri ja imurin moottori sammuu.

Merkkivalo muuttuu vihreäksi, kun nollaus on suoritettu. Lopuksi merkkivalo sammuu ja laskuri on alkuasennossa.

Laskurin voi nollata vain, kun poistoilmansuodattimen vaihdon merkkivalo palaa, ei muulloin.

Poistoilmansuodattimien AirClean Plus 50, Silence AirClean 50, Active AirClean 50 ja HEPA AirClean 50 vaihto (kuvat 26 + 27)

Käytä kerrallaan vain yhtä poistoilmansuodatinta.

- Avaa pölysäiliön kansi. (kuva 23)

Jos haluat käyttää AirClean-poistoilmansuodatinta, katso ehdottomasti lisätietoja kohdasta Poistoilmansuodattimen tyyppin vaihtaminen.

- Vedä poistoilmansuodatinta eteenpäin ja nosta se ylöspäin pois paikaltaan. (kuva 26)
- Aseta uusi poistoilmansuodatin alas päin tarkasti paikalleen ja paina sitä taakse päin kummastakin reunasta, kunnes se napsahtaa paikalleen. (kuva 27)

⚠ Pölysäiliön likaantuminen aiheuttaa vaurioiden vaaran.

Jos pölypussi ei ole napsahtanut kunnolla paikalleen, pölysäiliöön voi päätyä suuria määriä pölyä, mikä voi aiheuttaa laitteeseen vaurioita.

Varmista aina ennen pölysäiliön kannen sulkemista, että pölypussi on napsahtanut kunnolla paikalleen ja että telki on kiinni.

- Sulje pölysäiliön kansi niin, että se napsahtaa kuuluvasti kiinni, ja varmista, ettei pölypussi jää pölysäiliön kannen väliin.

Poistoilmansuodattimen tyyppin vaihtaminen (kuva 28)

Käytä kerrallaan vain yhtä poistoilmansuodatinta.

Pölynimurissasi on vakiovarusteena jokin seuraavista poistoilmansuodattimista:

- AirClean
- AirClean Plus 50 (vaaleansininen)
- Silence AirClean 50 (harmaa)
- Active AirClean 50 (musta)
- HEPA AirClean 50 (valkoinen)

Huomaa suodatintyyppiä vaihtaessasi

Kun haluat vaihtaa suodatintyyppistä **b**, **c**, **d** tai **e** suodattimeen **a**, se on ehdottomasti asennettava ritilään (kuva 29), ks. kappale Erikseen ostettavat lisävarusteet – Suodattimet.

Moottorinsuojasuodattimen puhdistus (kuvat 30 + 31)

- Avaa pölysäiliön kansi. (kuva 23)
- Ota pölypussi pois paikaltaan. (kuva 24)
- Vapauta moottorinsuojasuodatin eteenpäin vetämällä ja nosta se ylöspäin ulos pölysäiliöstä. (kuva 30)



Vääränlaisen puhdistuksen aiheuttama vaurioiden vaara.

Moottorinsuojasuodatin voi vaurioitua, jolloin sen suodatusteho heikkenee.

Älä puhdista moottorinsuojasuodatinta vedellä. Älä käytä puhdistukseen mitään teräviä tai teräväreunaisia välineitä.

- Puhdista moottorinsuojasuodatin kuivalla pölyrätillä tai pölyhuiskulla.
- Aseta moottorinsuojasuodattimen sarrat tarkasti paikalleen pölysäiliön vastaaviin kouruihin ja paina poistoilmansuodatinta, kunnes se napsahtaa kuuluvasti paikalleen. (kuva 31)
- Työnnä pölypussia pidikkeeseensä, kunnes telki sulkeutuu. (kuva 25)
- Sulje pölysäiliön kansi niin, että se napsahtaa kuuluvasti kiinni, ja varmista, ettei pölypussi jää pölysäiliön kannen väliin.

Comfort-kauko-ohjauskahvan 2.0 pariston vaihdon ajankohta

Imurin näyttöön tulee hyvissä ajoin ilmoitus, että paristo alkaa olla tyhjä. Pidä tätä varten varastossa yhtä 3 V:n paristoa (nappiparisto CR 2032).

Voit kuitenkin jatkaa imurin käyttöä myös ilman paristoa tai silloin, kun paristo on kulunut loppuun.

Comfort-kauko-ohjauskahvan 2.0 pariston vaihto (kuvat 32 + 33)

- Kierrä paristokotelon kannen kiinnitysruuvi auki Torx-ruuvitaltalla ja ota kansi irti. (kuva 32)

- Vaihda paristo uuteen. Varmista, että paristo tulee oikein päin. (kuvat 32 + 33)
- Aseta paristokotelon kansi oikein paikalleen ja kiristä kiinnitysruuvi. (kuva 33)
- Vie vanha paristo paristojen keräyspisteeseen.

Imuaukon tarranauhojen vaihto (kuva 34)

(ei mahdollista malleissa, joissa on Flex-TeQ/AllFloor-lattiasuulake)

Lattiasuulakkeen imuaukossa olevat tarranauhat ovat vaihdettavat. Vaihda imuaukon tarranauhat uusiin, kun niiden nukka on kulunut.

- Irrota tarranauhat nostamalla ne pois urastaan. Käytä apuna esim. uraruuvitaltaa.
- Asenna tilalle uudet tarranauhat.

Kaikki varaosat voit ostaa Miele-kauppihaltasi tai Miele-huollosta.

Pölynimurin ja varusteiden puhdistus



Sähköiskuvaara.

Imuri on jännitteellinen myös ollessaan pois päältä.

Irrota pistotulppa pistorasiasta aina ennen kuin ryhdyt puhdistamaan laitetta.



Sähköiskuvaara.

Laitteen sisään päässyt kosteus aiheuttaa sähköiskuvaaran.

Älä missään tapauksessa upota pölynimuria veteen.

- Imuroi imurin tekstiilipinnat toisella pölynimurilla pienimmällä teholla ja käyttämällä pölysuutinta.

- Puhdista pölynimuri ja kaikki muoviset varusteet muovin puhdistukseen tarkoitetulla puhdistusaineella ja pehmeällä liinalla.

Staattisen latauksen vuoksi imurin muovisiin pintoihin voi kertyä pölyä. Pyyhi se pois pehmeällä kuivalla liinalla.



Epäsopivat puhdistusaineet ja -välineet aiheuttavat vaurioiden vaaran.

Kaikki pinnat naarmuuntuvat herkästi. Kaikki pinnat voivat värjäytyä pysyvästi, jos ne joutuvat kosketuksiin sopimattomien puhdistusaineiden kanssa.

Älä koskaan käytä hankausaineita, lasinpesu- tai yleispuhdistusaineita äläkä öljypitoisia hoitoaineita.

Pölysäiliön puhdistus

Imuroi pölysäiliö toisella pölynimurilla tai puhdista se kuivalla liinalla tai pölyhiskulla.

Puhdista myös pölysäiliön kannen alapinta.

Vianetsintä ja ongelmien ratkaisu

Useimmat päivittäisessä käytössä syntyvät häiriöt ja ongelmat voit poistaa itse. Monissa tapauksissa säästät sekä aikaa että rahaa, kun sinun ei tarvitse kutsua huoltoliikettä paikalle.

Osoitteesta www.miele.com/service löydät tietoa siitä, miten poistat häiriöitä itse.

Seuraavien taulukoiden tarkoituksena on auttaa sinua löytämään häiriön tai vian mahdollinen syy.



Sähköiskuvaara.

Imuri on jännitteellinen myös ollessaan pois päältä.

Irrota pistotulppa pistorasiasta aina ennen kuin ryhdyt selvittämään toimintahäiriön syytä.

Ongelma	Syy ja toimenpide
Pölynimuri sammuu itsestään.	<p>Jos imuri kuumenee liikaa, lämpötilanrajoitin kytkee sen automaattisesti pois päältä.</p> <p>Näin voi käydä esimerkiksi, jos jokin suuri esine tukkii ilmakanavat, pölypussi on täysi tai se ei läpäise ilmaa, koska imuroitu hienopöly on tukkinut sen huokoset, tai jos moottorinsuojasuodatin tai poistoilmansuodatin on erittäin likainen.</p> <ul style="list-style-type: none"> ■ Kytke tällaisessa tapauksessa pölynimuri pois päältä jalkapainikkeella käynnistys/pysäytys  ja irrota pistotulppa pistorasiasta. <p>Poistettuasi ylikuumenemisen syyn anna imurin jäähtyä n. 20–30 minuuttia ennen kuin käynnistät sen uudelleen.</p>

Tekniset tiedot

Bluetooth

Taajuuskaista	2,40–2,4835 GHz
Enimmäislähetysteho	< 10 mW

WiFi

Taajuuskaista	2,40–2,4835 GHz
Enimmäislähetysteho	< 100 mW

Virrankulutus valmiustilassa

kun WiFi on otettu käyttöön	0,95 W
kun WiFi on pois käytöstä	0,95 W

Tekijänoikeudet ja lisenssit

Miele hyödyntää polynimurin käyttöön ja ohjaukseen omia tai muiden ohjelmistotoimittajien ohjelmistoja, jotka eivät ole ns. avoimen lähdekoodin lisenssien alaisia. Nämä ohjelmistot/ohjelmistokomponentit on suojattu tekijänoikeuslailla. Mielen ja kolmansien osapuolten ohjelmistotoimittajien tekijänoikeuksia on kunnioitettava.

Tämän imurin mukana toimitetaan lisäksi ohjelmistokomponentteja, jotka jaetaan avoimen lähdekoodin lisenssiehtojen mukaan. Voit tarkastella mukana toimitettuja avoimen lähdekoodin komponentteja sekä niihin liittyviä tekijänoikeusilmoituksia, kopioita vastaavista voimassa olevista lisenssiehdoista ja tarvittaessa lisätietoja paikallisesti IP:n mukaan verkkoselaimella (http://<ip_adresse>/Licenses). Siinä mainittujen avoimen lähdekoodin käyttöehtojen vastuuta ja takuuta koskevat määräykset koskevat vain kulloistenkin tekijänoikeuksien haltijoita.

Vaatimustenmukaisuusvakuutus

Miele vakuuttaa, että tämä polynimuri täyttää direktiivin 2014/53/EU vaatimukset.

Täydellinen vaatimustenmukaisuusvakuutus on tilattavissa verkosta osoitteesta:

- <https://miele.fi/käyttöohjehaku>
- Tarvitset tätä varten tuotteen nimen ja valmistusnumeron.

Huolto

Osoitteesta www.miele.com/service löydät tietoa Miele varaosista ja siitä, miten poistat häiriöitä itse.

Yhteydenotto häiriötilanteissa

Ellet saa itse poistetuksi toimintahäiriötä, ota yhteys Miele-kauppiaseen tai Miele-huoltoon.

Miele-huollon puhelinnumero löytyy tämän vihkosen takakannesta.

Takuu

Tälle laitteelle on myönnetty kahden (2) vuoden takuu.

Lisätietoja takuuehdoista löydät laitteen mukana toimitetusta erillisestä takuu-vihkosesta.

Erikseen ostettavat lisävarusteet

Noudata ensisijaisesti imuroitavan pinnan valmistajan puhdistus- ja hoito-ohjeita.

Huomaa, että pölynimurin takuu ei kata imurissa esiintyviä vikoja ja vaurioita, jotka johtuvat sellaisten varusteiden ja tarvikkeiden käytöstä, joiden pakkauksessa ei ole Miele-logoa.

Voit tilata näitä ja monia muita mielenkiintoisia tuotteita Mielen verkkokaupasta. Voit myös tilata niitä valtuutetuista Miele-huoltoliikkeistä tai Miele-kauppiaaltsi.

Osa seuraavista lisävarusteista voi olla jo valmiiksi vakiovarusteena joissakin imurimalleissa.

Lattiasuulakkeet/-harjat

Lattiasuulake AllFloor (SBD AF)

Matala suulake matalien huonekalujen alta imurointiin. Se on lisäksi hiljainen ja kevyt ja kerää karkean lian erinomaisesti.

Turboharja TurboTeQ (STB 305-3)

Irrottaa erityisen hyvin roskat ja hiukset lyhytnukkaisista matoista.

Nivelletty parkettisuulake Parquet Twister (SBB 300-3)

Luonnonkuituharjakset. Sileiden, kovien lattiapintojen ja ahtaiden nurkkien imurointiin.

Nivelletty parkettisuulake Parquet Twister XL (SBB 400-3)

Luonnonkuituharjakset. Sileiden, suurien lattiapintojen ja ahtaiden nurkkien nopeaan imurointiin.

Muut lisävarusteet

Käsiturboharja Turbo Mini (STB 101)

Pehmustettujen huonekalujen, patjojen ja autonistuintien imurointiin.

Yleisharja (SUB 20)

Yleisharjalla puhdistat kätevästi niin kirjat, huonekalut kuin verhotangotkin.

Patteriharja (SHB 30)

Käytä patteriharjaa lämpöpatterien, kapeiden välien ja rakojen imurointiin.

Patjasuulake (SMD 10)

Helpottaa patjojen ja topattujen huonekalujen sekä niiden saumojen imurointia.

Rakosuutin, 300 mm (SFD 10)

Erikoispitkä rakosuutin erilaisten urien, kolojen, saumojen ja nurkkien imurointiin.

Rakosuutin, 560 mm (SFD 20)

Joustava rakosuutin vaikeasti ulottuvilla olevien, pölyä keräävien paikkojen imurointiin.

Tekstiilisuulake, XL (SPD 20)

Leveä tekstiilisuulake sohvien, patjojen ja tyyntyjen imurointiin.

Suodattimet

Poistoilmansuodatin AirClean Plus 50 (SF-AP 50)

Erittäin tehokas suodatuskyky takaa erittäin puhtaan huoneilman.

Poistoilmansuodatin Silence AirClean 50 (SF-SA 50)

Hiljentää pölynimurin ääntä huomattavasti.

Poistoilmansuodatin Active AirClean 50 (SF-AA 50)

Vähentää häiritseviä hajuja huomattavasti. Ihanteellinen kotieläimien omistajille ja tupakoitsijoille.

Poistoilmansuodatin HEPA AirClean 50 (SF-HA 50)

Hienoimmankin pölyn ja allergeenia suodattamiseen. Ihanteellinen pölyallergikoille.

Poistoilmansuodattimen ritilä

Ritilää tarvitaan, jos haluat asentaa AirClean Plus-, Silence AirClean-, Active AirClean- tai HEPA AirClean -poistoilmansuodattimen tilalle AirClean-poistoilmansuodattimen.

no - Innhold

Sikkerhetsregler	58
Beskrivelse av støvsugeren	64
Bærekraft og miljøvern	66
Anmerkning til de europeiske forordningene (EU) nr. 666/2013	68
Henvisninger til bilder	68
Oversikt	68
Tilbehør som følger med	69
3D4U	69
Nettverksforbindelse	69
Symboler i displayet.....	69
Funksjonen til indikatoren for bytte av støvsugerpose.....	70
Funksjonen til indikatoren for bytte av utblåsningsfilter	70
Motorbeskyttelsesfilter	70
Igangsetting	70
Tilkobling av sugeslangen	70
Ta av sugeslangen	70
Sugeslange og håndtak settes sammen	70
Sammensetting av håndtak og støvsugerrør.....	70
Sett sammen sugerøret og gulvmunnstykket	70
Koble til fjernstyringshåndtaket.....	71
Aktivere nettverksfunksjon.....	71
Betjening	71
Innstilling av teleskoprør	71
Innstilling av gulvmunnstykket	72
Støvsuging av trappetrinn	72
Uttrekk av nettkabelen	72
Innrulling av nettkabel	72
Inn- og utkobling	72
Oppdatering 	72
Valg av sugeeffekt.....	72
Fottaster	73
Comfort 2.0-håndtaksstyring	73
Mellomtrinn av sugeeffekt	73
Pause i driften	73
Ta ut tilbehør	74
Innstilling av 2 i 1 møbel- og fugemunnstykke	74
Bruk av sugebørsten på Comfort 2.0-håndtaksstyringen	74
Parkering, transport og oppbevaring	74
Parkeringssystem for pauser	74
Parkeringssystem for oppbevaring	74

Rengjøring og stell	75
Steder hvor du kan kjøpe tilbehørsdeler	75
Indikator for bytte av støvsugerpose	75
Ta ut støvsugerposen	76
Sette inn støvsugerpose	76
Indikatoren for bytte av utblåsningsfilter lyser	76
Utblåsningsfilter AirClean Plus 50, Silence AirClean 50, Active AirClean 50 og HEPA AirClean 50 skiftes ut	76
Innsetting av et annet utblåsningsfilter	77
Rengjøring av motorbeskyttelsesfilteret	77
Tidspunkt for batteribytte på Comfort 2.0-håndtaksstyring	77
Bytt batteri på Comfort 2.0-håndtaksstyring	78
Utskiftning av trådløfter	78
Rengjøre støvsuger og utstyr	78
Utbedring av problemer	79
Tekniske data	80
Opphavsretter og lisenser	80
Samsvarserklæring	80
Service	81
Kontakt ved feil	81
Garanti	81
Ekstra utstyr	81

no - Sikkerhetsregler

Denne støvsugeren oppfyller de påbudte sikkerhetskravene. Ikke-forskriftsmessig bruk kan føre til skader på personer og gjenstander.

Les bruksanvisningen før du tar støvsugeren i bruk første gang. Den gir viktig informasjon om sikkerhet, betjening samt rengjøring og stell av støvsugeren. På denne måten beskytter du deg selv og andre, og unngår skader.

I henhold til internasjonal standard IEC 60335-1 gjør Miele uttrykkelig oppmerksom på at kapittelet «Igangsetting» samt sikkerhetsreglene og advarslene må leses nøye og følges.

Miele kan ikke gjøres ansvarlig for skader som skyldes at disse henvisningene ikke blir fulgt.

Ta vare på bruksanvisningen og gi den videre til en eventuell senere eier.

Slå alltid av støvsugeren etter at du har brukt den, før du skifter tilbehør og før rengjøring, stell og problemløsning. Trekk støpselet ut av stikkontakten.

Forskriftsmessig bruk

- ▶ Denne støvsugeren er bestemt for bruk i husholdningen og husholdningsliknende steder. Denne støvsugeren er ikke egnet for bruk på byggeplass.
- ▶ Denne støvsugeren er egnet for daglig støvsuging av tep- per, teppegulv og slitesterke, harde gulv.
- ▶ Denne støvsugeren er ikke beregnet for utendørs bruk.
- ▶ Denne støvsugeren er bestemt for bruk inntil 4000 m over havet.
- ▶ Støvsugeren skal kun brukes til støvsuging av tørt støv. Mennesker og dyr må ikke støvsuges. Andre bruksmåter, ombygginger og forandringer er ikke tillatt.
- ▶ Personer (inkludert barn), som på grunn av sin psykiske eller fysiske tilstand, eller på grunn av sin uerfarenhet eller uvitenhet, ikke er i stand til å betjene støvsugeren på en sikker måte, må ikke bruke denne støvsugeren uten tilsyn eller veiledning fra en ansvarlig person.

Barn i husholdningen

- ▶ Fare for kvelning! Hvis barn leker med forpakkingsmaterialer, kan de vikle seg inn i f.eks. folie eller trekke den over hodet og kveles. Hold forpakkingsmaterialene vekk fra barn.
- ▶ Barn under 8 år må holdes vekk fra støvsugeren, med mindre de er under konstant tilsyn.
- ▶ Barn over 8 år, får bare betjene støvsugeren uten tilsyn, dersom støvsugerens funksjon er forklart slik at de kan betjene den på en sikker måte. Barn må kunne se og forstå mulige farer ved feil betjening.
- ▶ Barn må ikke rengjøre eller vedlikeholde støvsugeren uten tilsyn.
- ▶ Hold øye med barn som befinner seg i nærheten av støvsugeren. Ikke la barn leke med støvsugeren.
- ▶ For modeller med LED eller fjernstyringshåndtak: Pass på at barn ikke får tak i batteriene.

Teknisk sikkerhet

- ▶ Kontroller at støvsugeren og alle tilbehørsdeler ikke har ytre, synlige skader før de tas i bruk. En skadet støvsuger og skadet tilbehør må ikke tas i bruk.
- ▶ Sammenlign tilkoblingsdataene på typeskiltet til støvsugeren (nettspenning og frekvens) med dem som gjelder for strømmettet. Det er viktig at disse dataene stemmer overens. Uten endring er støvsugeren egnet for 50 Hz eller 60 Hz.
- ▶ Sikringen skal være 16 A eller 10 A.
- ▶ Midlertidig eller permanent drift på et selvforsynt energiforsyningssystem eller et energiforsyningssystem som ikke er synkronisert med strømforsyningen (som f.eks. øynettverk, backup-systemer), er mulig. Forutsetning for drift er at energiforsyningssystemet overholder retningslinjene i NEK EN 50160 eller tilsvarende.
Funksjon og drift av sikkerhetstiltakene i husinstallasjonen og i dette Miele-produktet må også sikres ved drift av øynettverk, eller ved drift som ikke er synkronisert med strømforsyningen, eventuelt erstattes av likeverdige tiltak i installasjonen. Eksempelvis som beskrevet i den aktuelle publiseringen av NEK EN 5272-2 / VDE-AR-E 2510-2.
- ▶ Reparasjon av støvsugeren i garantitiden skal bare utføres av servicefolk som er autorisert av Miele, ellers gjelder ikke noe garantiansvar ved påfølgende skader.
- ▶ Støvsugeren må ikke brukes hvis tilkoblingsledningen er skadet. En skadet tilkoblingskabel skal byttes ut komplett med kabeltrommel. Av sikkerhetsgrunner skal den kun skiftes ut av fagfolk som er autorisert av Miele eller av Mieles serviceavdeling.

no - Sikkerhetsregler

- ▶ Ikke bruk tilkoblingskabelen til å bære støvsugeren og ikke ta tak i kabelen for å trekke støpselet ut av stikkkontakten. Ikke trekk tilkoblingskabelen over skarpe kanter og ikke klem den fast. Unngå å kjøre over kabelen ofte med støvsugeren. Tilkoblingskabel, støpsel og stikkontakt kan bli skadet og sette din sikkerhet i fare.
- ▶ Reparasjon av støvsugeren skal bare utføres av fagfolk som er autorisert av Miele. Ukyndig utførte reparasjoner kan føre til betydelig fare for brukeren.

Bruk

- ▶ Ikke bruk støvsugeren uten støvsugerpose, motorbeskyttelsesfilter og utblåsningsfilter.
- ▶ Dersom det ikke er satt inn noen støvsugerpose, kan ikke støvromsdekselet lukkes. Ikke bruk makt.
- ▶ Kontroller alltid at støvsugerposen er satt inn, slik at den merkbart smekker på plass før du lukker støvromsdekselet .
- ▶ Ikke støvsug brennende eller glødende gjenstander, f.eks. sigaretter eller tilsynelatende sloknet aske eller kull.
- ▶ Tonerstøv må ikke støvsuges! Toner som brukes f.eks. til skrivere eller kopimaskiner, kan ha elektrisk ledeevne.
- ▶ Ikke støvsug opp væske eller fuktig smuss. Tepper og teppegulv som er våtrenset eller behandlet med sjampo, må tørke helt før de støvsuges.
- ▶ Ikke støvsug lettantennelige eller eksplosive stoffer eller gasser og ikke støvsug på steder hvor slike stoffer oppbevares.
- ▶ Unngå å komme i nærheten av hodet med støvsugerøret eller munnstykket når du støvsuger.

▶ Viktig ved omgang med batteriene (for modeller med LED- eller fjernstyringshåndtak):

- Ikke kortslutt batterier, ikke lad dem opp og ikke kast dem inn i flammer.
- Gjenvinning av batteriene: Ta batteriet ut av LED-håndtaket og lever det på en kommunal miljøstasjon. Ikke kast batteriet som husholdningsavfall.

Rengjøring

▶ Støvsugeren må ikke dyppes i vann. Rengjør den bare med en tørr eller litt fuktig klut.

Tilbehør og reservedeler

▶ Pass på når du støvsuger med håndtaket uten påsatt tilbehør, at håndtaket ikke er skadet.

▶ Bruk kun støvsugerposer, filtre og originalt tilbehør med Miele logo på emballasjen. Produsenten kan bare garantere sikkerheten for disse.

▶ Kun ved bruk av originale reservedeler garanterer Miele at de sikkerhetskravene som stilles til produktene, blir oppfylt. Defekte deler skal kun erstattes med originale reservedeler.

Transport

▶ Forpakningen beskytter støvsugeren mot transport-skader. Vi anbefaler at du oppbevarer emballasjen for transportbehov.

no - Beskrivelse av støvsugeren

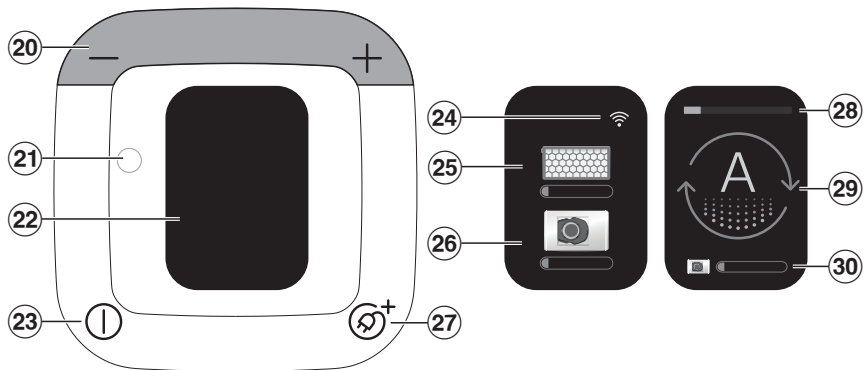
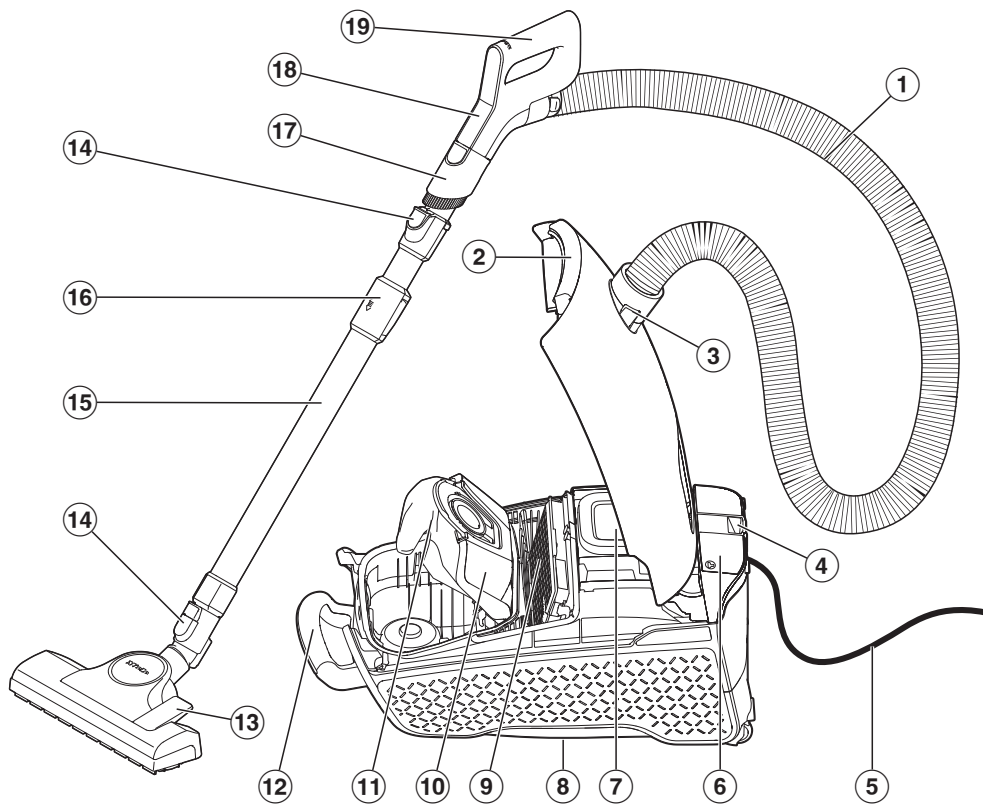

- ① Sugelangse
- ② Utløsertast for støvromsdeksel
- ③ Sugestuss
- ④ Parkeringsystem for pauser
- ⑤ Nettkabel med støpsel
- ⑥ Tilbehørsrom for 2-i-1 møbel- og fugemunnstykke
- ⑦ Betjeningspanel
- ⑧ Parkeringsystem for oppbevaring (undersiden av støvsugeren)
- ⑨ Originalt Miele utblåsningsfilter*
- ⑩ Holder til støvsugerpose
- ⑪ Original Miele støvsugerpose
- ⑫ Bærehåndtak
- ⑬ Gulvmunnstykke
- ⑭ Utløsertaster
- ⑮ Teleskoprør
- ⑯ Utløser for teleskoprør
- ⑰ Avtakbar sugebørste
- ⑱ Betjeningspanel Comfort 2.0-håndtaksstyring
- ⑲ Comfort 2.0-håndtaksstyring
- ⑳ Fottastene +/- for innstilling av sugeeffekten
- ㉑ Optisk grensesnitt for serviceavdelingen
- ㉒ Display
- ㉓ Fottast på/av ①
- ㉔ Status for WiFi-mottak
- ㉕ Indikator for bytte av utblåsningsfilter
- ㉖ Indikator for bytte av støvsugerpose
- ㉗ Fottast for automatisk kabelinntrekk ㉗⁺
- ㉘ Valgt effekttrinn
- ㉙ Symbol for valgt effekttrinn
- ㉚ Indikator for bytte av støvsugerpose

* Det merkede utstyret kan variere avhengig av modell, eller er ikke tilgjengelig.

Retur og gjenvinning av emballasjen

Emballasjen benyttes til håndtering og beskytter produktet mot transport-skader. Emballasjematerialene er valgt med sikte på miljøvennlighet og avfallsbehandling og kan derfor generelt gjenvinnes.

Gjenvinning av emballasjen til materialkretsløpet medfører besparelser av råstoffer. Benytt deg av materialspesifikke gjenvinningsstasjoner og returmøstigheter.

Vi anbefaler at du oppbevarer emballasjen for transportbehov.

Avhending av støvsugerposer og filtre

Støvsugerposer og filtre er fremstilt av miljøvennlige materialer. Filtrene kan kastes med det vanlige restavfallet. Det gjelder også for støvsugerposene, dersom de ikke inneholder forbudte avfallstoffer.

Retur og gjenvinning av det gamle produktet

Elektriske og elektroniske produkter inneholder ofte verdifulle materialer. De inneholder imidlertid også skadelige stoffer, blandinger og komponenter, som har vært nødvendige for produktets funksjon og sikkerhet. I restavfallet eller ved feil behandling kan disse stoffene være helseskadelige og skade miljøet. Kast derfor aldri produktene som restavfall.



Benytt i stedet de offentlige returpunktene for innlevering og gjenvinning av slike produkter. Produktene kan leveres gratis til kommunale gjenvinningsstasjoner, forhandlere av tilsvarende produkter eller til Miele. For mer informasjon, se www.miele.no. Du er selv juridisk ansvarlig for å slette personlige data som måtte befinne seg i de gamle produktene. Du er rettslig forpliktet til å ta ut gamle batterier, akkumulatører og lamper som ikke sitter fast i produktet, og som kan tas ut uten at de blir ødelagt. Ta dem med til et egnet returpunkt, der de kan leveres gratis. Sørg for at produktet oppbevares utilgjengelig for barn til det kjøres bort.

Retur av brukte batterier og gamle akkumulatorer

Elektriske og elektroniske apparater inneholder mange batterier og akkumulatorer som ikke skal kastes i restavfallet etter bruk. Du er rettslig forpliktet til å ta ut og levere gamle batterier og akkumulatorer, som ikke er fastmontert i produktet, til et egnet returpunkt (f.eks. forhandler), der det kan leveres gratis. For å unngå kortslutning, isoler metallkontaktene ved å klistre tape over. Batterier og akkumulatorer kan inneholde stoffer som kan være helseskadelige og skade miljøet.

Merkingen av batteriene eller akkumulatorene gir ytterligere informasjon, litiumholdige er f.eks. merket med «Li-ion». En avfallsbeholder med kryss over betyr at batteriene og akkumulatorene ikke skal kastes i restavfallet. Vi gjør dessuten oppmerksom på følgende: Hvis avfallsbeholderen med kryss over er merket med ett eller flere kjemiske symboler, inneholder den bly (Pb), kadmium (Cd) og/eller kvikksølv (Hg).



Gamle batterier og akkumulatorer inneholder viktige råstoffer og kan gjenvinnes. Den separate innsamlingen av brukte batterier og akkumulatorer gjør håndteringen og resirkuleringen enklere.

Anmerkning til de europeiske forordningene (EU) nr. 666/2013

Denne støvsugeren er en husholdningsstøvsuger, og er iht. ovennevnte forordninger definert som en universalstøvsuger.

Denne bruksanvisningen og flere data er tilgjengelige for nedlasting på Mieleles hjemmeside under www.miele.com.

Det årlige energiforbruket som er oppgitt i forordningen beskriver det antatte, årlige energiforbruket (kWh per år), basert på 50 rengjøringsomganger. Det faktiske årlige energiforbruket er avhengig av hvordan støvsugeren brukes.

Alle kontroller og beregninger som skal utføres i henhold til den ovennevnte forordningen, ble utført i henhold til følgende og til enhver tid gjeldende, harmoniserte standarder. Det er tatt hensyn til EU-kommisjonens retningslinje for forordningen fra september 2014:

- a) EN 60312-1 Vacuum cleaners for household use – Part 1: Dry vacuum cleaners – Methods for measuring the performance
- b) EN 60704-2-1 Household and similar electrical appliances – Test code for the determination of airborne acoustical noise – Part 2-1: Particular requirements for vacuum cleaners
- c) EN 60335-2-2 Household and similar electrical appliances – Safety – Part 2-2: Particular requirements for vacuum cleaner and water suction appliances

Ikke alle gulvmunnstykker og tilbehør som er vedlagt støvsugeren, er bestemt for intensiv rengjøring av tepper eller harde gulv, slik det står beskrevet i for-

ordningen. Følgende gulvmunnstykker og innstilling er brukt ved beregning av verdiene:

For energiforbruk og rengjøringsklasse på tepper og harde gulv samt støynivå, ble gulvmunnstykket brukt med hevet børstestkrans (trykk på fottasten ).

Opplysningene i forordningen er utelukkende basert på de ovennevnte kombinasjonene og innstillingene til gulvmunnstykkene på forskjellige gulvbelegg.

Ved alle målinger ble det kun benyttet originale Miele støvsugerposer, motorbeskyttelsesfiltre og utblåsningsfiltre.

Henvisninger til bilder

Bildene det henvises til i de enkelte kapitlene finner du på utbrettsidene bak i bruksanvisningen.

Oversikt

Denne støvsugeren er egnet for daglig støvsuging av tepper, teppebelagte gulv og slitesterke, harde gulv.

Miele tilbyr passende gulvmunnstykker, -børster og annet tilbehør for mange bruksområder (se kapittel «Ekstrautstyr»).

Tilbehør som følger med (Bilde 01)

① Sugebørste

Egner seg til støvsuging av ømfintlige overflater, f.eks. til støvsuging av tastaturer eller til støvsuging av brødsmler.

Sugebørsten er avtakbar og kan brukes til å støvsuge vanskelig tilgjengelige områder når den brukes med støvsugerrøret.

② 2 i 1 møbel- og fugemunnstykke

For støvsuging av folder, fuger og hjørner samt stoppede møbler, madrasser, puter, gardiner osv.

3D4U

Med 3D4U tilbyr Miele gratis tilbehør som kan lastes ned til 3D-skriveren (www.miele.de, service, reservedeler & tilbehør).

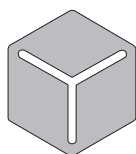

3 D 4 U

Nettverksforbindelse

Støvsugeren er utstyrt med en integrert WiFi-modul. Med WiFi-modulen kan du opprette en nettverksforbindelse til hjemmenettverket ditt og bruke Miele Appen på en mobil enhet.

Hvis du kobler støvsugeren til nettverket, har du blant annet følgende alternativer:

- Åpne statusinformasjon
- Bestille støvsugerposer som passer til støvsugeren din

- Hente informasjon om tilbehør som passer til deres bruk

Symboler i displayet

Symbolene i displayet viser hva de enkelte effekttrinnene anbefales til.



Gardiner, tekstiler



Polstrede møbler, puter



Automatisk justering av sugeeffekten til underlaget



Finere velourtepper, ryer og løpere



Harde gulv, meget skitne tepper og teppebelagte gulv



Manuelt valg av mellomtrinn av sugeeffekt



Lagret mellomtrinn av sugeeffekt

Andre symboler for drift og funksjon:

-	Reduksjon i sugeeffekt
+	Økning i sugeeffekt
ⓘ	Slå på/av
⊙+	Automatisk kabelinntrekk

Funksjonen til indikatoren for bytte av støvsugerpose

Indikatorens funksjon er tilpasset blandingsstøv, slik som det vanligvis forekommer i husholdningen: Støv, hår, teppelo, tråder, sand osv.

Hvis du støvsuger mye finstøv, f.eks. borestøv, sand, eventuelt også gips eller mel, tilstoppes porene i støvsugerposen meget raskt.

Støvindikatorene vil da vise «full», selv om støvsugerposen ikke er full. Støvsugerposen må da byttes.

Dersom du støvsuger mye hår, teppelo og ull, vil visningen først reagere når støvsugerposen allerede er helt full.

Funksjonen til indikatoren for bytte av utblåsningsfilter

Indikatorfeltet for bytte av utblåsningsfilter lyser etter ca. 50 driftstimer, noe som tilsvarer ca. ett år med gjennomsnittlig bruk. Skift utblåsningsfilteret når indikatoren på støvsugeren lyser. På dette tidspunktet må du også kontrollere om motorbeskyttelsesfilteret er tilsmusset.

Du må nullstille indikatoren hver gang du bytter utblåsningsfilteret og når det har vært nødvendig å rengjøre motorbeskyttelsesfilteret. Se avsnittet «Indikatoren for utskiftning av utblåsningsfilteret starter å lyse » i kapitlet «Rengjøring og stell».

Motorbeskyttelsesfilter

Støvsugeren er som standard utstyrt med et motorbeskyttelsesfilter. Det trenger ikke å byttes ut i løpet av støvsugers levetid.

Igangsetting

Tilkobling av sugeslangen (Bilde 02)

- Sett sugestussen inn i sugeåpningen til den knepper på plass. Innførings-sporene på begge delene skal settes mot hverandre.

Ta av sugeslangen (Bilde 03)

- Trykk inn utløsertastene på siden av sugestussen og trekk den ut av sugeåpningen.

Sugeslange og håndtak settes sammen (Bilde 04)

- Sett tilkoblingsstussen til sugeslangen inn til den knepper på plass i håndtaket.

Sammensetting av håndtak og støvsugerrør (Bilde 05)

- Stikk håndtaket inn i støvsugerrøret til det knepper på plass. Innførings-sporene på begge delene skal settes mot hverandre.
- Trykk på utløsertasten for å ta delene fra hverandre og trekk håndtaket ut av støvsugerrøret med en lett dreiebevegelse.

Sett sammen sugerøret og gulvmunnstykket (Bilde 06)

- Fest sugerøret på gulvmunnstykket; vri mot venstre og høyre til det knepper på plass.
- Trykk på utløsertasten for å ta delene fra hverandre og trekk sugerøret ut av gulvmunnstykket med en lett dreiebevegelse.

Koble til fjernstyringshåndtaket

Ved første igangsetting av støvsugeren, slår den seg på med høyeste effekttrinn. Neste gang du tar den i bruk kobles den inn med det effekttrinnet som sist var stilt inn.

- Trykk fottasten +, til maksimalt effekttrinn er nådd.
- Trykk på fottasten + og hold den inne.

En nedtelling vises, og støvsugerens vifte er slått av så lenge tilkoblingsforsøket varer. Etter at tiden er telt ned, vises et håndtak i displayet.

Støvsugeren er nå i tilkoblingsmodus.

- Slipp fottasten.
- Trykk på en tast på fjernstyringshåndtaket for å aktivere det.

Fjernstyringshåndtaket forsøker å opprette forbindelse til støvsugeren i maksimalt 20 sekunder.

Den vellykkede tilkoblingen vises i displayet på støvsugeren, og deretter slår viften seg på igjen.

Aktivere nettverksfunksjon

Støvsugeren din er utstyrt med en integrert WiFi-modul.

Integrering av støvsugeren i WiFi-nettverket øker energiforbruket.

Forsikre deg om at signalet fra WiFi nettverket er sterkt nok der støvsugeren skal brukes.

Til installasjonen trenger du:

1. Et WiFi-nettverk
2. Miele App
3. En brukerkonto hos Miele. Du kan opprette brukerkontoen via Miele Appen.



- Skann QR-koden for å laste ned Miele Appen (hvis du ikke allerede har den).
- Start Miele Appen og opprett en Miele brukerkonto.
- For å starte nettverkstilkoblingen skanner du QR-koden på nytt og følger fremgangsmåten i Miele Appen.

Viften til støvsugeren er slått av så lenge tilkoblingsforsøket varer. En vellykket tilkobling vises i displayet på støvsugeren.

Du kan også avslutte tilkoblingsmodus før tiden uten å ha opprettet en forbindelse. Slå ① av og på igjen støvsugeren med fottasten på/av.

Tilgjengelighet WiFi-forbindelse

WiFi-forbindelsen deler et frekvensområde med andre produkter (f.eks. mikrobølgeovner, fjernstyrte leker). Dermed kan det oppstå tidvise eller fullstendige forstyrrelser på forbindelsen. Kontinuerlig tilgjengelighet av de tilbudte funksjonene kan derfor ikke garanteres.

Betjening

Innstilling av teleskoprør (Bilde 07)

Teleskoprøret består av 2 rør som er stukket inn i hverandre. Rørene kan trekkes ut til ønsket lengde.

- Hold rundt utløseren og still inn teleskoprøret til ønsket lengde.

Innstilling av gulvmunnstykket (Bilde 08 + 09)

Avhengig av modell er støvsugeren din utstyrt med en av de avbildede gulvmunnstykkene.

Følg i første rekke gulvbeleggprodu-sentens råd angående rengjøring og stell.

Robuste og jevne harde gulv og gulv med fuger eller sprekker støvsuges med senket børstekrans:

- Trykk ned fottasten .

Tepper og teppebelagte gulv støvsuges med hevet børstekrans:

- Trykk ned fottasten .

Støvsuging av trappetrinn (Bilde 10)

 Fare for å skade seg hvis støvsugeren faller ned.

En støvsuger som faller ned trappen, kan skade både deg og andre. Støvsug alltid trapper nedenfra og oppover.

Gulvmunnstykket egner seg også for støvsuging av trappetrinn.

Uttrekk av nettkabelen (Bilde 11)

- Trekk nettkabelen ut til ønsket lengde.
- Sett støpselet inn i stikkkontakten.

 Skader pga. overoppheting. Nettkabelen kan overopphetes ved langvarig bruk.

Hvis støvsugeren skal brukes lenger enn 30 minutter, må nettkabelen trekkes helt ut.

Innrulling av nettkabel (Bilde 12)

- Trekk støpselet ut av stikkkontakten.

- Trå kort på fottasten for kabelinntrekk. Nettkabelen trekkes helt inn.

Du kan avbryte kabelinntrekk når som helst.

- Dra kjapt i nettkabelen mens den rulles opp.

Inn- og utkobling (Bilde 13)

- Trå på fottasten på/av .

Oppdatering

Miele vil gi deg oppdateringer  med ujevne mellomrom. Oppdateringen sørger for at programvaren til støvsugeren din oppdateres og sikrer at den er på nivå med den nyeste utviklingen i Miele.

Etter at du har slått på støvsugeren, vil du bli informert om en eventuell tilgjengelig oppdatering .

- For å starte installasjonen av oppdateringen, trykk på + fottasten.

En fremdriftslinje informerer deg om status på installasjonen.

- For å avbryte installasjonen av oppdateringen, trykker du på fottasten -.

Neste gang du slår på støvsugeren, blir du igjen bedt om å installere oppdateringen.

Valg av sugeeffekt

Du kan tilpasse sugeeffekten etter hva du skal støvsuge. Ved å redusere sugeeffekten blir det lettere å skyve gulvmunnstykket.

Det valgte effekttrinnet vises som et symbol og via en oransje effektindikator i displayet til støvsugeren, se kapittelet «Oversikt», avsnittet «Symboler i displayet».

Fottaster (Bilde 14)

Ved første igangsetting kobles støvsugeren inn med høyeste effektrinns.

Neste gang du tar den i bruk kobles den inn med det effektrinnet som sist var stilt inn.

- Trykk på fottasten **+** hvis du vil ha høyere sugeeffekt.
- Trykk på **-** fottasten hvis du ønsker lavere sugeeffekt.

Comfort 2.0-håndtaksstyring (Bilde 15)

Etter at støvsugeren er slått på med fottasten On/Off , kan støvsugeren også betjenes fullt ut ved hjelp av tastene på Comfort 2.0-håndtaksstyringen.

Støvsugeren har en tast **A** på Comfort 2.0-håndtaksstyringen for valg av effektrinns. Sugeseffekten til støvsugeren er tilpasset det aktuelle underlaget.

 Ikke støvsug lette stoffer eller gardiner med effektrinnet **A**. Slike stoffer kan suges inn og skades.

- Trykk på tasten **+** på Comfort 2.0-håndtaksstyringen hvis du ønsker høyere sugeseffekt.
- Trykk på tasten **-** på Comfort 2.0-håndtaksstyringen hvis du ønsker lavere sugeseffekt.

Ved første igangsetting av støvsugeren, slår den seg på med høyeste effektrinns.

Neste gang du tar den i bruk kobles den inn med det effektrinnet som sist var stilt inn.

Mellomtrinn av sugeseffekt

Du kan selv justere støvsugerens sugeseffekt til den sugeseffekten du foretrekker, og gjøre et unntak fra de forhåndsinnstilte effektrinnsene.

For å tilpasse sugeseffekten til dine behov går du frem på følgende måte:

- Hold inne tasten **+** eller **-**.

Symbolet for manuelt valg av sugeseffekt på mellomnivå vises i displayet.

- Hold tastene **+** eller **-** nede til ønsket sugeseffekt er nådd.
- Slipp tasten.

Etter 5 sekunder uten å røre tastene er mellomtrinnet for sugeseffekten lagret på nærmest laveste/høyeste effektrinns. Lagringen bekreftes med en hake . Symbolet for den lagrede sugeseffekten vises.

Neste gang støvsugeren skal brukes, kobles den inn på det lagrede mellomtrinnet for sugeseffekt. Ved å velge et av de 4 standard effektrinnsene, slettes den lagrede innstillingen.

Pause i driften

Ved korte pauser kan du avbryte driften.

- Trykk standby-tasten  på håndtaket.

 La støvsugeren være standby-modus kun i korte pauser. Fare for overoppheting og skade.

Hvert tastetrykk på håndtaket vises ved at LED-lampen lyser.

Etter avbrytelsen har du 3 muligheter:

- Trykk igjen på standby-tasten .

Støvsugeren slår seg på igjen på det sist valgte effektrinnet.

- Trykk tasten **+**.

Støvsugeren kobles inn med det høyeste effekttrinnet.

- Trykk tasten -.

Støvsugeren kobles inn med det laveste effekttrinnet.

Ta ut tilbehør (Bilde 16)

- Trykk på markeringen på tilbehørsrommet

Tilbehørsrommet åpner seg.

- Ta ut det kombinerte møbel- og fugemunnstykket.
- Lukk tilbehørsrommet, ved å trykke ned dekselet.

Innstilling av 2 i 1 møbel- og fugemunnstykke

Støvsugeren er som standard utstyrt med et kombinert møbel- og fugemunnstykke.

Fugemunnstykke (Bilde 17)

Når 2 i 1-munnstykket er tatt ut av tilbehørsrommet, kan det brukes til å støvsuge folder, fuger og hjørner.

Møbelmunnstykke (Bilde 17)

- Trykk på utløsertasten på 2 i 1-møbel og fugemunnstykket, og sving møbelmunnstykket over føringen til møbelmunnstykket tydelig knepper på plass.
- Trykk på utløsertasten når du er ferdig å støvsuge, og sving møbelmunnstykket tilbake til utgangsposisjonen. Sving 2 i 1-møbel- og fugemunnstykket helt til utløsertasten tydelig napper på plass.

Bruk av sugebørsten på Comfort 2.0-håndtaksstyringen

- Trykk på utløsertasten til sugebørsten og skyv den langs føringen til den klikker på plass. (Bilde 18)

- Trykk på utløsertasten og drei sugebørsten til siden. (Bilde 19)
- Skyv sugebørsten ned langs føringen til den løsner fra håndtaket. (Bilde 19)
- Sett sugebørsten på støvsugerrøret, til den tydelig fester seg. (Bilde 20)

Når du er ferdig

- Trykk på utløsertasten og dra sugebørsten av støvsugerrøret.
- Skyv sugebørsten tilbake på Comfort 2.0-håndtaksstyringen, til den tydelig fester seg.
- Skyv sugebørsten tilbake i utgangsposisjonen for å kunne sette håndtaket inn i støvsugerrøret igjen.

Parkering, transport og oppbevaring

Parkeringsystem for pauser (Bilde 21)

I korte pauser kan støvsugerrøret med gulvmunnstykket enkelt plasseres på støvsugeren.

 Fare for å skade seg hvis støvsugeren velter.

Ikke bruk parkeringssystemet hvis støvsugeren befinner seg på en skrå flate, f.eks. en rampe.

- Stikk gulvmunnstykket med parkknasten inn i parkeringssystemet.

Parkeringsystem for oppbevaring (Bilde 22)

Støvsugerrøret med gulvmunnstykket kan plasseres på støvsugeren for transport eller oppbevaring.

 Fare for elektrisk støt pga. nettspenning.

Støvsugerer har fortsatt nettspenning selv om den er slått av.

Slå av støvsugerer etter hver bruk. Trekk støpselet ut av stikkontakten.

- Plasser støvsugerer på høykant.
- Skyv rørdelene til teleskoprøret helt inn.
- Sett gulvmunnstykket med parkknast ovenfra inn i rørholderen på undersiden av støvsugerer.

Slik kan støvsugerer bæres eller ryddes bort.

Rengjøring og stell

 Fare for elektrisk støt pga. nettspenning.

Støvsugerer har fortsatt nettspenning selv om den er slått av.

Trekk støpselet ut av stikkontakten før rengjøring og stell.

Miele filtersystem består av 3 tilbehørsdeler:

- Original Miele støvsugerpose (type **TU**)
- Originalt Miele utblåsningsfilter
- Motorbeskyttelsesfilter

For å sikre at støvsugerer har en perfekt sugestyrke må du iblant bytte støvsugerpose og utblåsningsfilter.

Vi anbefaler at du kun bruker originale tilbehørsdeler med Miele-logoen på pakken. Da kan du være sikker på at støvsugerens sugestyrke utnyttes optimalt og best mulig rengjøringseffekt oppnås.

Støvsugerposen med Miele-logoen på pakken blir ikke fremstilt av papir eller papirlignende materialer, og har heller ingen holdeplate av papp. Det gjør støvsugerposene svært holdbare og sikre.

Vær oppmerksom på at feil og skader på støvsugerer, som skyldes bruk av tilbehørsdeler som ikke er merket med Miele-logoen ikke dekkes av støvsugerens garanti.

Steder hvor du kan kjøpe tilbehørsdeler

Du kan kjøpe originale Miele tilbehørsdeler i Miele's nettbutikk eller hos Miele's serviceavdeling eller Miele-forhandlere.

Du gjenkjenner originale Miele tilbehørsdeler på pakkens Miele-logo.

Hver pakke med Original Miele støvsugerposer inneholder 4 støvsugerposer og ett AirClean-utblåsningsfilter. Stor pakke med Original Miele støvsugerposer inneholder 16 støvsugerposer og 4 AirClean-utblåsningsfiltre.

Ved kjøp av nye originale Miele-utblåsningsfiltre, finner du salgsbeskrivelser i kapittelet «Ekstrautstyr», avsnitt «Filter».

Indikator for bytte av støvsugerpose

Skift ut støvsugerposen når dette vises i displayet på støvsugerer.

Tilstoppede porer reduserer sugestuffet til støvsugeren. Kast fulle støvsugerposer. Ikke bruk støvsugerposer flere ganger.

Ta ut støvsugerposen (Bilde 24)

- Trykk inn utløsertastene på siden av sugestussen og trekk sugestussen ut av sugeåpningen. (Bilde 03)
- Trykk inn utløsertasten i håndtaket og løft støvromsdekselet helt opp til det knepper på plass. (Bilde 23)
- Løft holderen til støvsugerposen med én hånd.
- Trekk ut støvsugerposen med den andre hånden ved hjelp av festeplaten. (Bilde 24)

Den turkise sperrehaken løftes.

Den turkise sperrehaken forhindrer at støvromsdekselet lukkes når det ikke er satt inn noen støvsugerpose. Ikke bruk makt.

Sette inn støvsugerpose (Bilde 25)

- Løft holderen til støvsugerposen med én hånd.
- Sett inn den nye støvsugerposen med den andre hånden i holderen som er vippet opp, til den stopper. La støvsugerposen være sammenbrettet, slik som den var i forpakningen.

Sørg for at holdeplaten til støvsugerposen går helt inn i føringen på begge sider (se lupe).

Den turkise sperrehaken lukkes til den merkbart knepper på plass.

- Lukk støvromsdekselet til låsen knepper på plass og pass på at støvsugerposen ikke blir klemt fast.

- Sett sugestussen inn i sugeåpningen til den knepper på plass. Innførings-sporene på begge delene skal settes mot hverandre. (Bilde 02)

Indikatoren for bytte av utblåsningsfilter lyser

Skift ut utblåsningsfilteret når dette vises i displayet på støvsugeren. Motorbeskyttelsesfilteret bør også kontrolleres for forurensning på dette tidspunktet, se avsnittet «Rengjøringsmiddel for motorbeskyttelsesfilteret».

Du må tilbake stille indikatoren hver gang du bytter utblåsningsfilteret. Da må støvsugeren være slått på.

- Hold tasten + inne.

En nedtelling vises, og viften til støvsugeren slås av.

En vellykket tilbakestilling av indikatoren vises i grønt. Visningen slukkes deretter og går tilbake til startposisjonen.

Indikatoren kan bare tilbake stilles når den lyser, ikke i mellomtiden.

Utblåsningsfilter AirClean Plus 50, Silence AirClean 50, Active AirClean 50 og HEPA AirClean 50 skiftes ut (Bilde 26 + 27)

Pass på at det alltid brukes kun ett utblåsningsfilter.

- Åpne støvromsdekselet. (Bilde 23)

Hvis du imidlertid vil sette inn et AirClean-filter, følg henvisningene i avsnittet «Innsetting av et annet utblåsningsfilter».

- Trekk utblåsningsfilteret forover og ta ut utblåsningsfilteret oppover. (Bilde 26)

- Sett inn det nye utblåsningsfilteret slik at det sitter nøyaktig i bunnen, og trykk utblåsningsfilteret bakover på begge sider til det klikker på plass. (Bilde 27)

 Skader grunnet tilsmussing av støvrommet.

Dersom en støvsugerpose ikke kneppet på plass, kan betydelige støvmengder havne i støvrommet og skade komponenter.

Sørg for at støvsugerposen er satt inn og at sperrehaken er lukket før du lukker støvromsdekselet.

- Lukk støvromsdekselet til låsen knepper på plass og pass på at støvsugerposen ikke blir klemt fast.

Innsetting av et annet utblåsningsfilter (Bilde 28)

Pass på at det alltid brukes kun ett utblåsningsfilter.

Avhengig av modell er ett av følgende utblåsningsfiltre standardutstyr:

- AirClean
- AirClean Plus 50 (lyseblått)
- Silence AirClean 50 (grått)
- Active AirClean 50 (sort)
- HEPA AirClean 50 (hvitt)

Pass på ved utskiftning

Hvis du i stedet for utblåsningsfilter **b**, **c**, **d** eller **e** vil sette inn utblåsningsfilter **a**, må du sette dette utblåsningsfilteret inn i et filtergitter (Bilde 29), se kapittel «Tilgjengelig tilbehør», avsnitt «Filter».

Rengjøring av motorbeskyttelsesfilteret (Bilde 30 + 31)

- Åpne støvromsdekselet. (Bilde 23)
- Ta ut støvsugerposen. (Bilde 24)
- Lås opp motorbeskyttelsesfilteret forover og fjern det oppover fra støvrommet. (Bilde 30)

 Skader pga. feil håndtering under rengjøringen.

Motorbeskyttelsesfilteret kan bli skadet og miste virkningen sin.

Ikke rengjør motorbeskyttelsesfilteret med vann. Ikke bruk spisse eller skarpe gjenstander ved rengjøringen.

- Rengjør motorbeskyttelsesfilteret med en tørr støvklut eller støvbørste.
- Sett hengslene på motorbeskyttelsesfilteret nøyaktig inn i hengselutsparringen i støvrommet, og lås motorbeskyttelsesfilteret til det klikker på plass. (Bilde 31)
- Sett støvsugerposen inn i holderen til støvsugerposen inntil sperrehaken er helt lukket. (Bilde 25)
- Lukk støvromsdekselet til låsen knepper på plass og pass på at støvsugerposen ikke blir klemt fast.

Tidspunkt for batteribytte på Comfort 2.0-håndtaksstyring

Støvsugeren viser i god tid i produktdisplayet når batterikapasiteten er oppbrukt. Hold et 3-V-batteri (knappecelle CR 2032) klart.

Det er mulig å bruke støvsugeren selv om batteriet ikke virker lenger eller hvis det ikke er lagt inn batteri.

Bytt batteri på Comfort 2.0-håndtaksstyring (Bilde 32 + 33)

- Skru ut festeskruen på dekselet med en torxskrutrekker og ta av dekselet. (Bilde 32)
- Erstatt batteriet med et nytt. Pass på at polene vender riktig vei. (Bilde 32 + 33)
- Sett på plass dekselet igjen, følg festesekvensen, og stram festeskruen. (Bilde 33)
- Lever det gamle batteriet på gjenvinningsstasjonen eller i butikker som tar i mot slikt avfall.

Utskiftning av trådløfter (Bilde 34)

(ikke mulig på modeller med FlexTeQ/ AllFloor gulvmunnstykker)

Trådløfteren på oppsugningsåpningen til gulvmunnstykket kan skiftes ut. Skift trådløfterne hvis flossen er slitt.

- Ta trådløfterne ut av spaltene. Bruk f.eks. en skrutrekker.
- Sett inn nye trådløftere.

Reservedeler får du kjøpt hos en Miele-forhandler eller hos Miele's serviceavdeling.

Rengjøre støvsuger og utstyr

 Fare for elektrisk støt pga. nettspenning.

Støvsugeren har fortsatt nettspenning selv om den er slått av.

Trekk støpselet ut av stikkontakten før rengjøring.

 Fare for elektrisk støt pga. nettspenning.

Fuktighet i støvsugeren innebærer fare for elektrisk støt.

Støvsugeren må aldri dyppes i vann.

- Støvsug tekstiloverflater med en støvsuger med påmontert sugebørste på laveste effekttrinn.
- Støvsugeren og alle utstyrsdeler av kunststoff kan rengjøres med et vanlig rengjøringsmiddel for kunststoff.

Statiske ladninger kan føre til at det samler seg støv på støvsugerens plastdeler. Fjern disse med en myk og tørr klut.

 Skader pga. uegnede rengjøringsmidler.

Alle overflater er ømfintlige for riper. Alle overflater kan bli misfarget eller forandret hvis de kommer i kontakt med uegnede rengjøringsmidler.

Ikke bruk skuremidler, glass- eller universalrengjøringsmidler og heller ikke pleiemidler som inneholder olje.

Rengjøre støvrom

Støvrommet kan ved behov rengjøres med en annen støvsuger eller rengjøres med en tørr støvklut eller støvkost.

Rengjør også undersiden av støvromsdekselet.

Utbedring av problemer

De fleste feil som oppstår ved daglig bruk, kan du rette på selv. I mange tilfeller kan du spare både tid og penger, siden du slipper å kontakte serviceavdelingen.

På www.miele.com/service finner du informasjon om hvordan du kan rette feilene selv.

Følgende tabeller skal hjelpe deg med å finne årsaken til en feil og til å rette den.



Fare for elektrisk støt pga. nettspenning.

Støvsugeren har fortsatt nettspenning selv om den er slått av.

Trekk støpselet ut av stikkkontakten før hver problemløsning.

Problem	Årsak og retting
<p>Støvsugeren kobler seg ut av seg selv.</p>	<p>En temperaturbegrenser kobler ut støvsugeren hvis den blir for varm.</p> <p>Feilen kan f.eks. oppstå dersom store gjenstander blokkerer sugekanalene, støvsugerposen er full eller tilstoppet av finstøv, eller motorbeskyttelsesfilteret/ utblåsningsfilteret er svært skittent.</p> <ul style="list-style-type: none"> ■ Slå av støvsugeren med fottasten på/av Ⓛ og trekk støpselet ut av stikkkontakten. <p>Etter at feilen er utbedret, vil støvsugeren være så avkjølt at du kan slå den på og bruke den igjen etter ca. 20–30 minutter.</p>

Tekniske data

Bluetooth

Frekvensbånd	2,40 GHz–2,4835 GHz
Maksimal utgangseffekt	< 10 mW

WiFi

Frekvensbånd	2,40 GHz–2,4835 GHz
Maksimal utgangseffekt	< 100 mW

Strømforbruk i standbymodus

med aktivert WiFi	0,95 W
med WiFi deaktivert	0,95 W

Opphavsretter og lisenser

For betjening og styring av støvsugeren bruker Miele egen eller tredjeparts programvare, som ikke faller inn under såkalte Open Source-lisensvilkår. Programvaren/programvarekomponentene er opphavsrettslig beskyttet. Miele's og tredjeparts opphavsretter skal respekteres.

Dessuten inneholder den aktuelle støvsugeren også programvarekomponenter som kan distribueres under Open Source-lisensvilkår. Du kan hente frem de inkluderte Open Source-komponentene sammen med dertil hørende opphavsrettslige merknader, kopier av de respektive gjeldende lisensvilkårene samt eventuell annen informasjon lokalt per IP via en nettleser (*http://<ip adresse>/Licenses*). Ansvars- og garantibestemmelsene for Open Source-lisensvilkår som man finner der, vil kun gjelde overfor den respektive rettighetshaveren.

Samsvarserklæring

Miele erklærer herved at denne støvsugeren er i henhold til forskriften 2014/53/EU.

Fullstendig tekst til EU-samsvarserklæring finner du under en av de følgende internettadressene:

- Under produkter, nedlastinger, på www.miele.no
- Under service, bruksanvisninger og min brosjyre på <https://miele.no/bruksanvisninger-125.aspx> ved å oppgi produktnavn eller fabrikkasjonsnummer

Service

På www.miele.com/service finner du informasjon om hvordan du kan rette feil og om Miele reservedeler.

Kontakt ved feil

Hvis det oppstår feil som du ikke kan rette på selv, kontakt en Miele-forhandler eller Miele's serviceavdeling.

Kontaktdataene til Miele's serviceavdeling finner du på slutten av dette dokumentet.

Garanti

Garantitiden er 2 år.

Nærmere opplysninger finner du i de vedlagte garantibetingelsene.

Ekstraustyr

Følg i første rekke gulvbeleggproduzentens råd angående rengjøring og stell.

Vær oppmerksom på at feil og skader på støvsugeren, som skyldes bruk av tilbehørsdeler som ikke er merket med Miele-logoen ikke dekkes av støvsugerens garanti.

Disse og flere andre produkter kan du kjøpe i Miele's nettbutikk, hos Miele's serviceavdeling eller hos din Miele-forhandler.

Noen støvsugermodeller har allerede noe av dette tilbehøret som standardutstyr.

Gulvmunnstykker / -børster

Gulvmunnstykke AllFloor (SBD AF)

Flatt gulvmunnstykke for støvsuging under svært lave møbler. Den er dessuten stillegående, lett og kjennetegnes ved ekstra god oppsamling av grovt smuss.

Turbobørste TurboTeQ (STB 305-3)

For støvsuging av kortflossede tepper.

Gulvbørste Parquet Twister med dreieledd (SBB 300-3)

Med naturbørste, for støvsuging av jevne og harde gulvflater og små nisjer.

Gulvbørste Parquet Twister XL med dreieledd (SBB 400-3)

Med naturbørste, for rask støvsuging av store jevne og harde gulvflater og små nisjer.

Annet tilbehør

Håndturbobørste Turbo Mini (STB 101)

For støvsuging av stoppede møbler, madrasser, bilseter.

Universalbørste (SUB 20)

For støvsuging av bøker, bokhyller og lignende.

Radiatorbørste (SHB 30)

For støvsuging av radiatorer, smale hyller eller fuger.

Madrassmunnstykke (SMD 10)

For bekvem støvsuging av madrasser og stoppede møbler – også fugene.

Fugemunnstykke, 300 mm (SFD 10)

Ekstra langt fugemunnstykke for støvsuging av folder, fuger og hjørner.

Fugemunnstykke, 560 mm (SFD 20)

Fleksibelt fugemunnstykke for støvsuging av steder som er vanskelige å nå.

Møbelmunnstykke XL (SPD 20)

Bredt møbelmunnstykke for støvsuging av stoppede møbler, madrasser og puter.

Filtre

Utblåsningsfilter AirClean Plus 50 (SF-AP 50)

For effektiv filtrering for utrolig ren luft i rommet.

Utblåsningsfilter Silence AirClean 50 (SF-SA 50)

For betydelig reduksjon av lydene fra støvsugeren.

Utblåsningsfilter Active AirClean 50 (SF-AA 50)

For betydelig reduksjon av plagsom lukt. Perfekt for kjøledyreiere og røykere

Utblåsningsfilter HEPA AirClean 50 (SF-HA 50)

For effektiv filtrering av finstøv og allergener. Ideell for husstøvallergikere.

Filtergitter

Filtergitteret behøves når du vil sette inn et AirClean utblåsningsfilter i stedet for AirClean Plus, Silence AirClean, Active AirClean eller HEPA AirClean.

Säkerhetsanvisningar och varningar	85
Beskrivning av dammsugaren	90
Hållbarhet och miljöskydd	92
Anmärkning till den europeiska förordningen (EU) nr 666/2013	93
Bildhänvisningar	93
Beskrivning av dammsugaren	93
Medföljande tillbehör	94
3D4U	94
Nätverksanslutning	94
Symboler i displayen.....	94
Indikator för byte av dammpåse – funktion.....	95
Filterindikatorns funktion.....	95
Motorfilter	95
Idrifttagning	95
Ansluta dammsugarslangen	95
Ta loss dammsugarslangen	95
Sätta ihop dammsugarslang och handtag	95
Sätta ihop handtag och dammsugarrör	95
Sätta ihop dammsugarrör och omkopplingsbart golvmunstycke	95
Ansluta fjärrstyrningshandtaget	96
Aktivera nätanslutningsfunktionen.....	96
Användning	96
Ställa in teleskoprör	96
Ställa in golvmunstycket	97
Dammsuga trappsteg	97
Dra ut sladden	97
Rulla ihop sladden	97
Starta och stänga av	97
Uppdatering 	97
Välja sugeffekt.....	97
Fotknappar	98
Comfort-fjärrstyrningshandtag 2.0	98
Sugeffektsmellanlägen	98
Avbryta dammsugning tillfälligt	98
Ta ut tillbehör	99
2 i 1 möbel- och fogmunstycke	99
Användning av sugborsten på Comfort 2.0-fjärrstyrningshandtaget	99
Parkeringshållare för pauser under dammsugningen	99
Parkeringshållare för förvaring	100

sv - Innehåll

Rengöring och skötsel	100
Köpa tillbehör.....	100
Indikator för byte av dammpåse	100
Ta ut dammsugarpåsen	101
Sätta in dammsugarpåsen	101
Indikatorn för byte av utblåsningsfilter tänds.....	101
Byta utblåsningsfilter AirClean Plus 50, Silence AirClean 50, Active AirClean 50 och HEPA AirClean 50	101
Sätta i annat utblåsningsfilter	102
Rengöra motorfiltret	102
Tidpunkt för byte av Comfort-fjärrstyrningshandtagets 2.0 batteri	102
Byta batteri på Comfort-fjärrstyrningshandtaget 2.0	103
Byta ut trådlyft	103
Rengöra dammsugaren och tillbehör	103
Åtgärda problem	104
Tekniska data	105
Upphovsrättsliga föreskrifter och licenser.....	105
Konformitetsdeklaration	105
Miele service	106
Få hjälp vid eventuella störningar.....	106
Mieles garanti	106
Extra tillbehör	106

Denna dammsugare uppfyller gällande säkerhetskrav. En felaktig användning kan medföra person- och sakskador. Läs bruksanvisningen innan du använder dammsugaren första gången. Den innehåller viktig information om säkerhet, användning, rengöring och underhåll. På så vis undviker du personskador samt skador på dammsugaren.

I enlighet med normen IEC 60335-1 påpekar Miele att det är viktigt att läsa och följa avsnittet "Idrifttagning" samt säkerhetsanvisningarna och varningarna.

Miele tar inget ansvar för skador som har uppstått på grund av att säkerhetsanvisningarna och varningarna inte har följts.

Spara bruksanvisningen och överlämna den vid eventuellt ägarbyte.

Stäng alltid av dammsugaren efter dammsugning, innan du byter tillbehör och före rengöring, underhåll och innan du utför felåtgärder. Dra ut stickproppen ur vägguttaget.

Användningsområde

- ▶ Denna dammsugare är avsedd att användas i hushåll och hushållsliknande miljöer. Dammsugaren är inte avsedd för användning på byggarbetsplatser.
- ▶ Denna dammsugare är lämplig för daglig dammsugning av mattor, heltäckningsmattor och hårda golv.
- ▶ Dammsugaren är inte avsedd att användas utomhus.
- ▶ Den här dammsugaren får inte användas på en höjd som är högre än 4000 m över havet.
- ▶ Dammsug endast torrt damm/torr smuts med dammsugaren. Det är inte tillåtet att dammsuga på människor och djur. Alla andra användningsområden samt ombyggnader och ändringar av dammsugarens konstruktion är inte tillåtna.
- ▶ Personer (inklusive barn), som på grund av sina fysiska, sensoriska eller psykiska förmågor eller på grund av oerfarenhet eller okunskap inte kan använda dammsugaren på ett säkert sätt, får endast använda den under uppsikt eller anvisning av en ansvarig person.

Om det finns barn i hemmet

- ▶ Risk för kvävning! Barn kan under lek linda in sig i förpackningsmaterial (till exempel plastfolie) eller dra det över huvudet och kvävas. Håll därför barn borta från förpackningsmaterial.
- ▶ Barn under 8 år bör hållas borta från dammsugaren. De får endast använda den under uppsikt.
- ▶ Barn från 8 år och uppåt får endast använda dammsugaren utan uppsikt under förutsättning att de känner till hur man använder den på ett säkert sätt. Barn måste kunna se och förstå riskerna med en felaktig användning.
- ▶ Barn får inte rengöra eller göra underhåll på dammsugaren utan uppsikt.

- ▶ Håll uppsikt över barn som befinner sig i närheten av dammsugaren. Låt inga barn leka med den.
- ▶ För modeller med LED- eller fjärrstyrningshandtag: Se till att barn inte får tag i handtagets batterier.

Teknisk säkerhet

- ▶ Kontrollera dammsugaren och alla tillbehörsdelar med avseende på synliga yttre skador innan du använder den. Använd aldrig dammsugaren om den eller dess komponenter är skadade.
- ▶ Jämför anslutningsuppgifterna (nätspänning och frekvens) på dammsugarens typskylt med dem som gäller för elnätet. Dessa data måste överensstämja. Utan ändring är dammsugaren avsedd för 50 Hz eller 60 Hz.
- ▶ Eluttaget måste ha en säkring av typen 16 A eller 10 A.
- ▶ Det är möjligt att tidvis eller permanent använda en fristående eller icke nätsynkron energiförsörjningsenhet (till exempel fristående elnätverk, backupsystem). Driften förutsätter att energiförsörjningsenheten följer föreskrifterna enligt EN 50160 eller liknande.
De skyddsåtgärder som ska tas på uppställningsplatsen och i denna Miele-produkt vad gäller funktion och arbets sätt måste även säkerställas i fristående respektive icke nätsynkron drift. Vid behov ska åtgärderna ersättas med likvärdiga åtgärder i installationen. Exempelvis enligt det som står i aktuell publicering från VDE-AR-E 2510-2.
- ▶ Under den lagstadgade reklamationsfristen får reparationer endast utföras av Miele service eller av Miele auktoriserad serviceverkstad, annars kan garantibestämmelserna inte åberopas om det skulle uppstå fel på dammsugaren vid senare tillfälle.
- ▶ Använd inte dammsugaren om sladden är skadad. Byt bara ut en skadad slatt komplett med kabeltrumman. Av säkerhetsskäl får sladden bara bytas av Miele service.

sv - Säkerhetsanvisningar och varningar

- ▶ Använd inte sladden för att bära dammsugaren och dra inte ut stickproppen ur vägguttaget med hjälp av kabeln. Dra inte sladden över vassa kanter eller kläm den, till exempel under dörrar. Undvik att köra över sladden med dammsugaren. Sladden, stickproppen och vägguttaget kan skadas och därmed utgöra en säkerhetsfara.
- ▶ Reparation av dammsugaren ska endast utföras av Miele service eller av Miele auktoriserad serviceverkstad. Ej fackmässigt utförda reparationer kan medföra avsevärda risker för användaren.

Användning

- ▶ Använd inte dammsugaren utan dammpåse, motor-skyddsfiler och utblåsningsfiler.
- ▶ Det går inte att stänga locket till dammutrymmet om ingen damppåse har satts in. Använd inte våld.
- ▶ Kontrollera alltid att damppåsen är ordentligt insatt innan du stänger locket till dammutrymmet.
- ▶ Dammsug aldrig glödande föremål som till exempel cigaretter eller aska och kol som ser ut att ha slocknat.
- ▶ Dammsug inte tonerpulver. Tonerpulver som används i exempelvis skrivare eller kopiatorer kan leda ström.
- ▶ Dammsug inte vätskor eller annan fuktig smuts. Låt våta eller schamponerade mattor torka helt innan du dammsuger dem.
- ▶ Dammsug aldrig lättantändligt eller explosivt material eller gaser. Dammsug inte heller på platser där sådana ämnen finns.
- ▶ Kom inte i närheten av huvudet med dammsugarröret.

- ▶ Viktigt vid hantering av batterier (för modeller med LED- eller fjärrstyrningshandtag):
 - Kortslut inte batterierna, ladda inte upp dem och kasta inte in dem i eld.
 - Hantering av uttjänta batterier: Avlägsna fjärrstyrningshandtagets batterier och lämna dem till en återvinningsstation. Kasta dem inte i hushållssoporna!

Rengöring

- ▶ Doppa aldrig dammsugaren i vatten och rengör den endast med en torr eller lätt fuktig trasa.

Tillbehör och reservdelar

- ▶ Se till att handtaget inte skadas vid dammsugning utan munstycke.
- ▶ Använd endast dammpåsar, filter och originaltillbehör med Miele-logotypen på förpackningen. Endast med dessa kan tillverkaren garantera säkerheten.
- ▶ Endast om originalreservdelar används garanterar Miele att alla säkerhetskrav uppfylls. Defekta delar får endast bytas ut mot originaldelar.

Transport

- ▶ Förpackningen skyddar dammsugaren mot transportskador. Vi rekommenderar att förpackningen sparas, så att den kan användas om dammsugaren ska transporteras.

sv - Beskrivning av dammsugaren

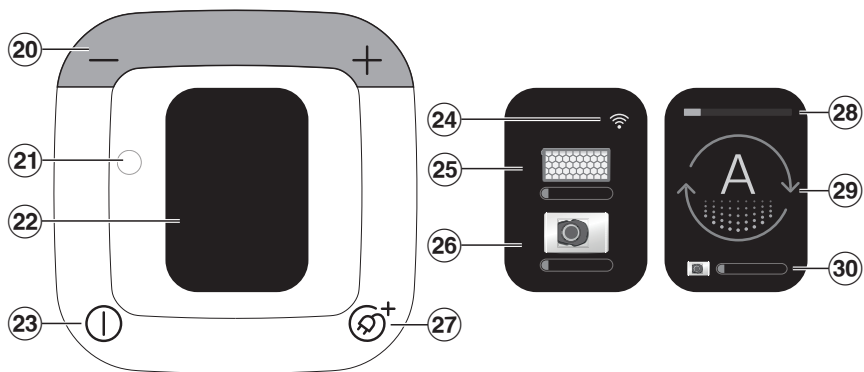
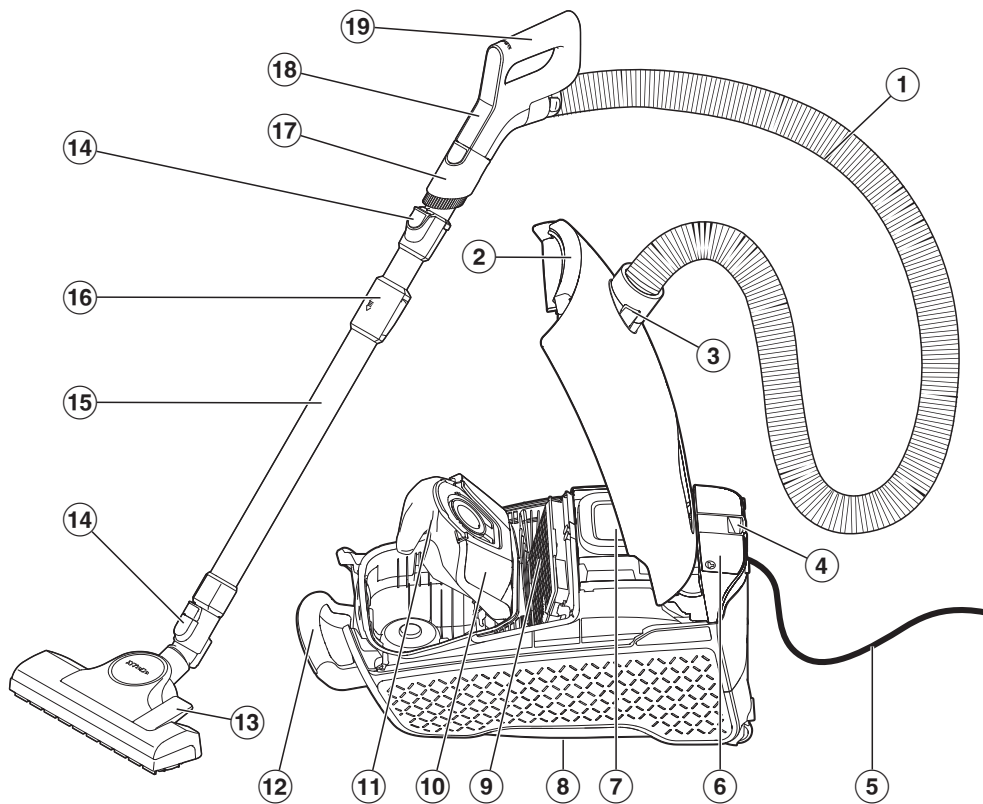

sv - Beskrivning av dammsugaren

- ① Dammsugarslang
- ② Låsknapp för locket till dammutrymmet
- ③ Slanganslutning
- ④ Parkeringshållare för pauser under dammsugningen
- ⑤ Anslutningskabel med stickpropp
- ⑥ Tillbehörsfack för 2 i 1 möbel- och fogmunstycke
- ⑦ Manöverpanel
- ⑧ Parkeringsystem för förvaring (undersidan av dammsugaren)
- ⑨ Miele originalutblåsningsfilter*
- ⑩ Hållare dammsugarpåse
- ⑪ Original Miele dammpåsar
- ⑫ Bärhandtag
- ⑬ Golvmunstycke *
- ⑭ Låsknappar
- ⑮ Teleskoprör
- ⑯ Låsknapp för teleskoprör
- ⑰ Avtagbar sugborste
- ⑱ Manöverpanel Comfort-fjärrstyrningshandtag 2.0
- ⑲ Comfort-fjärrstyrningshandtag 2.0
- ⑳ Fotknapparna +/- för justering av sugeffekten
- ㉑ Optiskt gränssnitt, endast för Miele service
- ㉒ Display
- ㉓ Fotknapp På/Av ①
- ㉔ Status för mottagning av wifi
- ㉕ Indikator för byte av utblåsningsfilter
- ㉖ Indikator för byte av dammpåse
- ㉗ Fotknapp för automatisk kabelvinda Ⓢ⁺
- ㉘ Valt effektläge
- ㉙ Symbol för det valda effektläget
- ㉚ Indikator för byte av dammpåse

* Beroende på modell kan utrustning märkt med asterisk ha ett annat utförande, alternativt inte ingå i dammsugarens utrustning.

Transportförpackning

Förpackningen skyddar maskinen mot transportskador. Förpackningsmaterialen är valda med hänsyn till miljön och är därför återvinningsbara.

Förpackning/emballage som återförs till materialkretsloppet innebär minskad råvaruförbrukning. Lämna till materialspecifika återvinningscentraler om möjligt.

Vi rekommenderar att förpackningen sparas, så att den kan användas om produkten ska transporteras.

Avfallshantera dammsugarpåsar och filter

Dampåsarna och filtren är tillverkade av miljövänliga material. Förbrukade filter kan kastas i hushållssoporna. Du kan även slänga dammpåsarna i hushållssoporna under förutsättning att de inte innehåller något som inte får slängas där.

Hantering av uttjänt maskin

Uttjänade elektriska och elektroniska produkter innehåller i många fall material som kan återanvändas. Men de innehåller även skadliga ämnen som är nödvändiga beståndsdelar för produkternas funktion och säkerhet. Om sådana ämnen hamnar i hushållsavfallet eller hanteras på fel sätt kan det medföra skador på människors hälsa och på miljön. Kasta därför på inga villkor den uttjänade produkten i hushållsavfallet.



Lämna in uttjänade elektriska och elektroniska produkter till en återvinningsstation. Du är själv ansvarig för att radera eventuella personliga uppgifter som

kan stå på maskinen. Du har en lagstadgad skyldighet att plocka ur gamla batterier och lampor som inte sitter fast i produkten. Ta dem till ett lämpligt uppsamlingsställe, där de kan lämnas in. Se till att den uttjänta produkten förvaras barnsäkert tills den lämnas in för omhändertagande.

Återlämna gamla batterier

I elektriska och elektroniska produkter finns batterier som inte får slängas i hushållssoporna. Du har en lagstadgad skyldighet att plocka ur de gamla batterier som inte sitter fast i luftrenaren och ta dem till ett lämpligt uppsamlingsställe, där de kan lämnas in. Isolera metallkontaktarna med tejp innan du slänger dem för att undvika kortslutning. Batterier kan innehålla ämnen som är skadliga för miljön och människors hälsa.

Det finns ytterligare anvisningar på batterierna (litiumbatterier är till exempel märkta med "Li-ion"). En överkryssad soptunna betyder att man inte får slänga batterier i soporna. Vi är även skyldiga att informera om följande: Om den överkryssade soptunnan är märkt med en eller flera kemiska beteckningar så innehåller batteriet bly (Pb), kadmium (Cd) och/eller kvicksilver (Hg).



Gamla batterier innehåller viktiga råvaror och kan återanvändas. Att samla in gamla batterier separat underlättar hanteringen och återvinningen.

Anmärkning till den europeiska förordningen (EU) nr 666/2013

Denna dammsugare är en hushålls-dammsugare och är enligt ovan nämnda förordning klassad som en universal-dammsugare.

Denna bruksanvisning, och ytterligare uppgifter, kan laddas ner på Miele's hemsida, www.miele.se

Den angivna årsförbrukningen enligt förordningen beskriver den indikativa, årliga energiförbrukningen (kWh per år), baserat på 50 rengöringsomgångar med dammsugaren. Den faktiska energiförbrukningen beror på hur man använder dammsugaren.

Alla tester och beräkningar som anges i ovan nämnda förordning genomfördes enligt följande, respektive gällande harmoniserade normer under beaktande av aktuella föreskrifter från EU-kommissionen från september 2014:

- a) EN 60312-1 Vacuum cleaners for household use – Part 1: Dry vacuum cleaners – Methods for measuring the performance
- b) EN 60704-2-1 Household and similar electrical appliances - Test code for the determination of airborne acoustical noise – Part 2-1: Particular requirements for vacuum cleaners
- c) EN 60335-2-2 Household and similar electrical appliances – Safety – Part 2-2: Particular requirements for vacuum cleaner and water suction appliances

Inte alla medföljande golvmunstycken och dammsugartillbehör är avsedda för intensiv rengöring av mattor och hårda golv såsom beskrivs i förordningen. Följande golvmunstycke och inställning har använts för att beräkna värdena:

För energiförbrukning och rengöringsklasser på mattor och hårda golv samt ljudvärden på mattor har det omkopplingsbara golvmunstycket använts med infälld borst (tryck på fotknappen ).

Uppgifterna enligt förordningen refererar uteslutande till de här angivna kombinationerna och inställningarna av golvmunstycket på de olika typerna av golv.

För alla mätningar användes Miele's originaldammpåsar, motorfilter och utblåsningsfilter.

Bildhänvisningar

Bilderna som vi hänvisar till i de olika avsnitten finns på de utvikbara sidorna i slutet av bruksanvisningen.

Beskrivning av dammsugaren

Denna dammsugare är lämplig för daglig dammsugning av mattor, heltäckningsmattor och hårda golv som inte är känsliga.

I Miele's golvvårdssortiment finns passande tillbehör för många olika speciella ändamål (se avsnittet "Extra tillbehör").

Medföljande tillbehör (bild 01)

① Sugpensel

Passar för att dammsuga ytor som inte är ömtåliga som till exempel tangentbord eller att dammsuga smulor.

Sugborsten är avtagbar och kan användas för att dammsuga svåråtkomliga områden på dammsugarröret.

② 2 i 1 möbel- och fogmunstycke

För dammsugning av veck, skarvar och hörn samt stoppade möbler, madrasser, kuddar, gardiner etc.

3D4U

Med 3D4U erbjuder Miele dessutom kostnadsfria tillbehör för nerladdning till 3D-skrivaren (www.miele.se, Service, Reservdelar & Tillbehör).

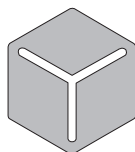

3 D 4 U

Nätverksanslutning

Dammsugaren är utrustad med en wifi-modul. Med wifi-modulen kan du ansluta till ditt hemnätverk och använda Miele-appen på en mobil enhet.

Om du ansluter dammsugaren till ett nätverk har du bland annat följande alternativ:

- Visa statusinformation
- Efterbeställning av dammsugarpåse som passar din dammsugare
- Information om tillbehör som är lämpliga för dina användningsområden

Symboler i displayen

Effektlägena på displayen är försedda med symboler som visar exempel på vad som är lämpligt att dammsuga med respektive effektläge.



Gardiner, textilier



Stoppade möbler, kuddar



Automatisk anpassning av sugeffekten till underlaget



Äkta velourmattor, mattor och löpare



Hårda golv, hårt smutsade mattor och heltäckningsmattor



Manuellt val sugeffektsmellanlägen



Sparade sugeffektsmellanlägen

Andra symboler för drift och funktion:

-	Minskad sugeffekt
+	Ökad sugeffekt
①	Aktivera/avaktivera
⊕	Automatisk kabelvinda

Indikator för byte av dammpåse – funktion

Indikatorns funktion är inställd på blandad smuts som damm, hår, trådar, mattludd, sand och så vidare.

Om du dammsuger mycket fint damm som till exempel borrdamm, sand, gips och mjöl, täpps porerna i dammpåsen igen väldigt snabbt.

Dammindikatorn visar då "full" dammpåse trots att den ännu inte är det. Den måste då bytas.

Om du dammsuger mycket hårstrån, mattludd eller ludd av ull med mera, så reagerar dammindikatorn först när dammpåsen är helt full.

Filterindikatorns funktion

Efter cirka 50 drifttimmar, vilket ungefär motsvarar en genomsnittlig användning på ett år, visas indikeringen för filterbyte av utblåsningsfiltret. Byt utblåsningsfilter när indikatorn på dammsugaren tänds. Vid denna tidpunkt ska även motorfiltrets föroreningsstatus kontrolleras.

Du måste återställa displayen varje gång du byter utblåsningsfilter och vid behov rengör motorfiltret. Se avsnittet "Indikatorn för byte av utblåsningsfilter tänds" i avsnittet "Rengöring och skötsel".

Motorfilter

Dammsugaren är som standard utrustad med ett motorfilter. Det behöver inte bytas ut under dammsugarens hela livslängd.

Idrifttagning

Ansluta dammsugarslangen (bild 02)

- Sätt i slanganslutningen så att den snäpper fast ordentligt i dammsugarens sugöppning. Skjut in de båda delarnas insättningsanordningar i varandra.

Ta loss dammsugarslangen (bild 03)

- Tryck in slanganslutningens låsknapp, som sitter på sidorna och dra ut slanganslutningen ur sugöppningen.

Sätta ihop dammsugarslang och handtag (bild 04)

- Sätt in slanganslutningen i dammsugarröret tills du hör att den snäpper fast.

Sätta ihop handtag och dammsugarrör (bild 05)

- Stick in handtaget tills du hör att det snäpper fast i dammsugarröret. Skjut in de båda delarnas insättningsanordningar i varandra.
- Tryck på låsknappen när du vill ta isär delarna från varandra och dra handtaget med en lätt vridning ur dammsugarröret.

Sätta ihop dammsugarrör och omkopplingsbart golvmunstycke (bild 06)

- Sätt sugröret på golvmunstycket genom att vrida röret åt höger och vänster tills låsmekanismen snäpper fast.
- Tryck på låsknappen när du vill ta isär delarna och dra dammsugarröret med en lätt vridning ur golvmunstycket.

Ansluta fjärrstyrningshandtaget

När du använder dammsugaren första gången kopplas den in på högsta effektläge.

Nästa gång du dammsuger kopplas dammsugaren in på det senast valda effektläget.

- Tryck på fotknappen + tills den maximala sugeffekten uppnåtts.
- Håll fotknappen + intryckt.

En nedräkning visas och dammsugarens fläkt stängs av under hela tiden som anslutningsförsöket pågår. När nedräkningen har gått visas ett fjärrstyrningshandtag på displayen.

Dammsugaren är nu i anslutningsläge.

- Släpp fotknappen.
- Tryck på valfri knapp på fjärrstyrningshandtaget för att aktivera det.

Fjärrstyrningshandtaget försöker upprätta en anslutning till dammsugaren under maximalt 20 sekunder.

Den lyckade anslutningen visas på dammsugarens display och sedan slås fläkten på igen.

Aktivera nätanslutningsfunktionen

Dammsugaren är utrustad med en wifi-modul.

Om du integrerar dammsugaren i ditt wifi-nätverk ökar energiförbrukningen.

Kontrollera att signalen från ditt wifi är tillgänglig med tillräcklig signalstyrka på uppställningsplatsen för dammsugaren.

För installationen behöver du:

1. ett wifi-nätverk,
2. Miele-appen,

3. ett användarkonto hos Miele. Användarkontot kan du skapa i Miele's app.



- Skanna QR-koden för att ladda ner Miele-appen (om den inte redan finns).
- Starta Miele-appen och skapa ett användarkonto.
- För att starta nätverk skannar du QR-koden igen och följer instruktionerna i Miele-appen.

Dammsugarens fläkt är avstängd under hela tiden som anslutningsförsöket pågår. Den lyckade anslutningen visas på dammsugarens display.

Du kan också lämna anslutningsläget i förtid utan att ha upprättat en anslutning. Stäng av dammsugaren med fotknappen På/Av ①.

Tillgänglighet wifi-anslutning

Wifi-anslutningen delar frekvensområde med andra maskiner och produkter (till exempel mikrovågsugnar, fjärrstyrda lek-saker). Detta kan orsaka tillfälliga eller fullständiga störningar i anslutningen. Av denna anledning kan en ständig åtkomst till de befintliga funktionerna inte garanteras.

Användning

Ställa in teleskoprör (bild 07)

Teleskopröret består av två rör som är instoppade i varandra och kan dras isär till bekväm längd.

- Tryck in låsknappen och ställ in teleskopröret på önskad längd.

Ställa in golvmunstycket (bild 08 - 09)

Beroende på modell är dammsugaren utrustad med ett av de avbildade golvmunstyckena.

Beakta i första hand rengörings- och skötselanvisningarna från tillverkaren av golvet eller underlaget som ska dammsugas.

Dammsug tåliga och jämna hårda golv samt golv med fogar eller djup struktur med utfälld borst:

- Tryck på fotknappen .

Dammsug mattor och heltäckningsmattor med infälld borst:

- Tryck på fotknappen .

Dammsuga trappsteg (bild 10)

 Risk för skador om dammsugaren ramlar ner.

Om dammsugaren ramlar ner för trappan kan den orsaka skador på dig eller andra personer.

Dammsug alltid trappor nerifrån och upp.

Det omkopplingsbara golvmunstycket är även lämpligt för att dammsuga trappsteg.

Dra ut sladden (bild 11)

- Dra ut sladden till önskad längd.
- Sätt i stickproppen i vägguttaget.

 Skada på grund av överhettning. Sladden kan överhettas om dammsugaren används en längre tid. Dra ut sladden helt om du dammsuger i mer än 30 minuter.

Rulla ihop sladden (bild 12)

- Dra ut stickproppen ur vägguttaget.
- Trampa kort på knappen för kabelvindan.

Sladden rullas ihop.

Du kan stanna kabelvindan i valfritt läge.

- Dra lite i kabeln när den dras in.

Starta och stänga av (bild 13)

- Tryck på fotknappen På/Av .

Uppdatering

Miele kommer att förse dig med uppdateringar  med oregelbundna intervall. Den uppdaterar dammsugarens programvara och ser till att den har den allra senaste Miele-versionen.

När du har startat dammsugaren kommer du att informeras om en tillgänglig uppdatering , om sådan finns.

- För att starta installationen av uppdateringen, tryck på fotknappen +.

En förloppsindikator informerar dig om installationens status.

- För att avbryta installationen av uppdateringen, tryck på fotknappen -.

Nästa gång du sätter på dammsugaren kommer du att uppmanas att installera uppdateringen igen.

Välja sugeffekt

Du kan anpassa sugeffekten till det som ska dammsugas. Genom att reducera sugeffekten glider munstycket lättare över underlaget.

Det valda effektläget visas som en symbol och med en orangefärgad effektindikator i dammsugarens display, se avsnittet "Beskrivning av dammsugaren, Symboler i displayen".

Fotknappar (bild 14)

När du använder dammsugaren första gången kopplas den in på högsta effektläge.

Nästa gång du dammsuger kopplas dammsugaren in på det senast valda effektläget.

- Tryck på fotknappen + om du vill ha en högre sugeffekt.
- Tryck på fotknappen - om du vill ha en lägre sugeffekt.

Comfort-fjärrstyrningshandtag 2.0 (bild 15)

Efter inkoppling av dammsugaren med fotknappen På/Av ① kan den även styras helt med knapparna på Comfort-radiohandtaget 2.0.

Dammsugaren har en knapp **A** på Comfort 2.0-fjärrstyrningshandtaget för val av effektläge. Dammsugarens sug-effekt är anpassad till den golvyta som ska dammsugs.

 Dammsug inte lätta tyger eller gardiner med effektläget **Auto**. Sådana material kan sugas in och skadas.

- Tryck på knappen + på Comfort-fjärrstyrningshandtaget 2.0 om du önskar högre sugeffekt.
- Tryck på knappen - på Comfort-fjärrstyrningshandtaget 2.0 om du önskar lägre sugeffekt.

När du använder dammsugaren första gången kopplas den in på högsta effektläge.

Nästa gång du dammsuger kopplas dammsugaren in på det senast valda effektläget.

Sugeffektsmellanlägen

Utöver de förinställda effektlägena kan du anpassa dammsugarens sugeffekt individuellt efter dina egna önskemål.

Gör på följande sätt för att anpassa sug-effekten efter dina enskilda behov:

- Håll knappen + eller - intryckt.

På displayen visas symbolen för manuellt val av mellanliggande sugeffektnivåer.

- Håll knappen + eller - intryckt tills önskad sugeffekt har uppnåtts.
- Släpp knappen.

Efter fem sekunder, om ingen knapp trycks, sparas sugeffektens mellanläge till det nästa högre/lägre angivna effektläget. Sparandet bekräftas med en bock ✓. Symbolen för den sparade sug-effekten på mellannivå visas.

Vid nästa användning startar dammsugaren på sugeffektens mellanläge. Genom att välja ett av de fyra angivna effektlägena raderar du sparningen.

Avbryta dammsugning tillfälligt

Under korta pauser kan du avbryta driften tillfälligt.

- Tryck på standby-knappen  på fjärrstyrningshandtaget.

 Lämna dammsugaren i standbyläge bara för kortare pauser i dammsugningen. Annars finns risk för överhettning och skador.

Varje knapptryck på fjärrstyrningshandtaget indikeras av lysande LED-lampor. Efter pausen har du tre möjligheter:

- Tryck på knappen Standby  igen.

Dammsugaren startar på det senast valda effektläget.

- Tryck på knappen +.

Dammsugaren startar på det högsta effektläget.

- Tryck på knappen -.

Dammsugaren startar på det lägsta effektläget.

Ta ut tillbehör (bild 16)

- Tryck på markeringen på tillbehörsfacket

Tillbehörsfacket öppnas.

- Ta bort det kombinerade möbel- och fogmunstycket.
- Stäng tillbehörsfacket genom att trycka ner locket.

2 i 1 möbel- och fogmunstycke

Dammsugaren är som standard utrustad med ett kombinerat möbel- och fogmunstycke.

Fogmunstycke (bild 17)

När 2 i 1 möbel- och fogmunstycket har tagits ut ur tillbehörsfacket kan det användas för dammsugning av fogar, skarvar och hörn.

Möbelmunstycke (bild 17)

- Tryck på låsknappen på 2 i 1 möbel- och fogmunstycket och vrid munstycket över handtaget tills munstycket snäpper fast.
- Tryck på låsknappen när du är färdig och skjut tillbaka möbelmunstycket i utgångsläget. Vrid 2 i 1 möbel- och fogmunstycket tills låsknappen tydligt snäpper fast.

Användning av sugborsten på Comfort 2.0-fjärrstyrningshandtaget

- Tryck på sugpenselns låsknapp och skjut in den i spåret tills den snäpper fast.(bild 18)
- Tryck på låsknappen och vrid sugpenseln åt sidan. (bild 19)
- Skjut in sugpenseln neråt över spåret tills den lossnar från handtaget. (bild 19)
- Sätt tillbaka sugpenseln på dammsugarröret tills du tydligt hör att den snäpper fast.(bild 20)

När dammsugningen är avslutad

- Tryck på låsknappen och dra loss sugpenseln från dammsugarröret.
- Skjut tillbaka sugpenseln på Comfort-fjärrstyrningshandtaget 2.0 tills du tydligt hör att den snäpper fast.
- Skjut tillbaka sugpenseln till sin utgångsposition för att kunna sätta tillbaka handtaget i dammsugarröret.

Parkering, transport och förvaring

Parkeringshållare för pauser under dammsugningen (bild 21)

Under korta pauser kan du bekvämt ställa ifrån dig dammsugarröret med munstycket och sätta fast det på dammsugaren.

 Risk för skador om dammsugaren ramlar ner.

Använd inte parkeringssystemet om dammsugaren står på ett lutande underlag, till exempel på en ramp.

- Tryck ner dammsugarrörets hållare i parkeringshållaren.

Parkeringshållare för förvaring (bild 22)

För transport och förvaring kan du ställa ifrån dig dammsugarröret med munstycket och sätta fast det på dammsugaren.

 Risk för elektriska stötar till följd av nätspänning.

Även när dammsugaren är avstängd kan komponenter vara strömförande. Stäng av dammsugaren när du har använt den. Dra ut stickproppen ur vägguttaget.

- Ställ dammsugaren upprätt.
- Skjut in teleskoprörets rördelar helt.
- Tryck ner munstyckets hållare uppifrån i rörhållaren på dammsugarens undersida.

Du kan då bära dammsugaren utan problem eller enkelt ställa undan den.

Rengöring och skötsel

 Risk för elektriska stötar till följd av nätspänning.

Även när dammsugaren är avstängd kan komponenter vara strömförande. Dra ut stickproppen ur vägguttaget före varje rengöring och skötsel.

Mieles filtersystem består av tre komponenter:

- Original Miele dammpåsar (modell **TU**)
- Miele originalutblåsningsfilter
- Motorfilter

För att dammsugaren ska fungera felfritt måste du byta ut dammpåsen och utblåsningsfiltret med jämna mellanrum.

Vi rekommenderar att endast använda originaltillbehör med Miele-logotyp på förpackningen. Endast på så vis kan dammsugarens optimala sugeffekt utnyttjas och bästa möjliga rengöringsresultat uppnås.

Dampmpåsar med Miele-logotypen på förpackningen tillverkas inte av papper eller pappersliknande material och har inte heller någon fästplatta av papp. Det resulterar i en extra hög hållbarhet och säkerhet.

Beakta att störningar och skador på dammsugaren, som beror på att tillbehör utan Miele-logotyp på förpackningen har använts, inte omfattas av garantin.

Köpa tillbehör

Du kan beställa Miele originaltillbehör från Miele's hemsida, Miele service, eller din återförsäljare.

Miele originaltillbehör har Miele-logotyp på förpackningen.

Varje förpackning med Miele originaldampmpåsar innehåller 4 damppåsar och ett AirClean-utblåsningsfilter. Miele originaldampmpåsar innehåller 16 damppåsar och 4 AirClean-utblåsningsfilter.

För att köpa Miele originalutblåsningsfilter hittar du försäljningsbeteckningarna i avsnittet "Extra tillbehör", "Filter".

Indikator för byte av damppåse

Byt ut dammsugarpåsen när detta indikeras på dammsugarens display.

Dampmpåsens igentäppta porer reducerar sugeffekten. Släng den fulla dammsugarpåsen. Använd inte damppåsen flera gånger.

Ta ut dammsugarpåsen (bild 24)

- Tryck in slanganslutningens låsknappar som sitter på sidorna och dra ut slanganslutningen ur sugöppningen. (bild 03)
- Tryck på låsknappen i greppkanten och fäll upp locket till dammutrymmet. (bild 23)
- Lyft hållaren för dammsugarpåsen med en hand.
- Dra ut dammsugarpåsen med den andra handen med hjälp av greppfliken. (bild 24)

Den turkosa spärrhaken lyfts.

Den turkosa spärrhaken förhindrar att locket till dammutrymmet kan stängas om ingen dammpåse har satts in. Använd inte våld.

Sätta in dammsugarpåsen (bild 25)

- Lyft hållaren för dammsugarpåsen med en hand.
- Använd den andra handen och sätt i dammpåsen i den uppfällda hållaren tills det tar stopp. Låt dammpåsen vara hopvecklad på samma sätt som den ser ut när du tar ut den ur förpackningen.

Se till att dammsugarpåsens fästplatta sitter ordentligt i spåren på båda sidor (se förstoringsglasat).

Du hör när den turkosa spärrhaken snäpper fast.

- Stäng locket till dammutrymmet. Se till att det snäpper fast och att dammpåsen inte kläms.

- Sätt i slanganslutningen så att den snäpper fast ordentligt i dammsugarens sugöppning. Skjut in de båda delarnas insättningsanordningar i varandra. (bild 02)

Indikatorn för byte av utblåsningsfilter tänds

Byt ut utblåsningsfiltret när detta indikeras på dammsugarens display. Vid detta tillfälle bör även motorfiltret kontrolleras med avseende på smuts, se avsnittet "Rengöra motorfiltret".

Du måste återställa displayen varje gång du byter utblåsningsfilter. När du gör detta måste dammsugaren vara inkopplad.

- Håll knappen + intryckt.

En nedräkning visas och dammsugarens fläkt stängs av.

En lyckad återställning av displayen visas med grön färg. Displayen slocknar sedan och återgår till sitt ursprungliga läge.

Displayen kan endast återställas när bytet av utblåsningsfiltret visas, men inte under tiden.

Byta utblåsningsfilter AirClean Plus 50, Silence AirClean 50, Active AirClean 50 och HEPA AirClean 50 (bild 26 + 27)

Kontrollera att endast ett utblåsningsfilter är isatt.

- Öppna locket till dammutrymmet. (bild 23)

Om du vill sätta in ett utblåsningsfilter AirClean ska du läsa avsnittet "Sätta in annat utblåsningsfilter".

- Dra utblåsningsfiltret framåt och ta bort utblåsningsfiltret uppåt. (bild 26)
- Sätt i det nya utblåsningsfiltret så att det sitter tätt nertill och tryck utblåsningsfiltret bakåt på båda sidor tills det klickar på plats. (bild 27)

 Risk för skador orsakade av smuts i dammutrymmet. Om inte dammpåsen sitter fast ordentligt kan det hamna en stor mängd smuts i dammutrymmet, vilket kan skada dammsugarens komponenter. Kontrollera alltid att dammpåsen är ordentligt insatt och att spärren är stängd innan du stänger locket till dammutrymmet.

- Stäng locket till dammutrymmet. Se till att det snäpper fast och att dammpåsen inte kläms.

Sätta i annat utblåsningsfilter (bild 28)

Kontrollera att endast ett utblåsningsfilter är isatt.

Beroende på modell är dammsugaren standardutrustad med ett av nedanstående utblåsningsfilter:

- AirClean
- AirClean Plus 50 (ljusblått)
- Silence AirClean 50 (grå)
- Active AirClean 50 (svart)
- HEPA AirClean 50 (vitt)

Att tänka på vid filterbyte till annat utblåsningsfilter

Om du istället för utblåsningsfilter **b**, **c**, **d** eller **e** sätter in utblåsningsfilter **a** måste du lägga in detta utblåsningsfilter i en filterram (bild 29), se avsnittet "Extra tillbehör, Filter".

Rengöra motorfiltret (bild 30 + 31)

- Öppna locket till dammutrymmet. (bild 23)
- Ta ut dammsugarpåsen. (bild 24)
- Lås upp motorfiltret framåt och ta ut det uppåt från dammutrymmet. (bild 30)

 Skador på grund av rengöringsfel. Motorfiltret kan skadas och förlora sin effekt. Rengör inte motorfiltret med vatten. Använd inga spetsiga eller kantiga föremål under rengöringen.

- Rengör motorfiltret med en torr dammtrasa eller dammvippa.
- För in motorfiltrets gångjärn exakt i dammutrymmets gångjärnshål och lås motorfiltret tills det snäpper fast. (bild 31)
- Sätt in dammsugarpåsen i hållaren tills spärren är helt stängd. (bild 25)
- Stäng locket till dammutrymmet. Se till att det snäpper fast och att dammpåsen inte kläms.

Tidpunkt för byte av Komfort-fjärrstyrningshandtagets 2.0 batteri

Dammsugaren visar i god tid på dammsugarens display när batterikapaciteten är förbrukad. Använd ett 3 V-batteri (knappbatteri CR 2032).

Dammsugaren kan fortfarande användas även om batteriets kapacitet är förbrukad eller om inget batteri sitter i.

Byta batteri på Comfort-fjärrstyrningshandtaget 2.0 (bild 32 + 33)

- Skruva ut skruven på locket med en torx-skruvmejsel och ta bort täckskyddet. (bild 32)
- Byt det gamla batteriet mot ett nytt. Var uppmärksam på att sätta i det rätt. (bild 32 + 33)
- Sätt tillbaka täckskyddet på rätt sätt och dra åt fästskruven. (bild 33)
- Lämna det gamla batteriet till en återvinningsstation.

Byta ut trådlyft (bild 34)

(inte möjligt för modeller med golvmunstycken av typen FlexTeQ/AllFloor)

Trådlyftarna vid sugöppningen på munstycket går att byta ut. När luggen har blivit utnött så byter du ut trådlyftarna.

- Lyft trådlyftarna på sidorna ur slitsen. Använd till exempel en spårskruvmejsel.
- Byt ut de gamla trådlyftarna mot nya.

Reservdelar finns att köpa hos Miele's återförsäljare eller reservdelsavdelning.

Rengöra dammsugaren och tillbehör

 Risk för elektriska stötar till följd av nätspänning.

Även när dammsugaren är avstängd kan komponenter vara strömförande. Dra ut stickproppen ur vägguttaget före varje rengöring.

 Risk för elektriska stötar till följd av nätspänning.

Fukt i dammsugaren kan orsaka elektriska stötar.

Doppa aldrig dammsugaren i vatten.

- Dammsug textilytor med dammsugare med påmonterad sugpensel och på lägsta effektläge.
- Du kan rengöra dammsugaren och alla tillbehör av plast med ett vanligt rengöringsmedel för plast.

Statiska laddningar kan leda till att damm ansamlas på dammsugarens plastdelar. Avlägsna det med en mjuk och torr trasa.

 Risk för skador på grund av olämpliga rengöringsmedel.

Alla ytor är repkänsliga. Alla ytor kan missfärgas eller förändras om de kommer i kontakt med olämpliga rengöringsmedel.

Använd inga skur-, fönsterputs- eller allrengöringsmedel, och inte heller rengöringsmedel som innehåller olja.

Rengöra dammutrymmet

Dammsug dammutrymmet med en annan dammsugare eller rengör dammkammaren med en torr dammtrasa eller dammvippa.

Rengör även undersidan av locket till dammutrymmet.

Åtgärda problem

Du kan själv åtgärda de flesta fel och störningar som uppstår vid daglig användning av din produkt. I många fall kan du då spara tid och kostnader eftersom du inte behöver kontakta Miele service.

Under www.miele.se/c/hjalp-och-produktinformation-2303.htm får du mer information om hur du själv kan åtgärda fel.

Nedanstående tabeller är till hjälp för att hitta orsaken till ett fel och åtgärda det.



Risk för elektriska stötar till följd av nätspänning.

Även när dammsugaren är avstängd kan komponenter vara strömförande.

Dra ut stickproppen ur vägguttaget före varje problemåtgärd.

Problem	Orsak och åtgärd
<p>Dammsugaren stänger av sig själv.</p>	<p>Ett överhettningsskydd stänger av dammsugaren när den blir för varm. Störningen kan uppstå när det är stopp i dammsugar-röret, när dammpåsen är full eller när dammpåsens porer är igentäppta av fint damm. Orsaken kan även vara ett mycket smutsigt motor- eller utblåsningsfilter.</p> <p>■ Stäng av dammsugaren direkt med fotknappen På/Av ① och dra ut stickproppen ur vägguttaget.</p> <p>När orsaken är åtgärdad och dammsugaren har varit avstängd i cirka 20–30 minuter har den svalnat så pass mycket att du kan använda den igen.</p>

Tekniska data

Bluetooth

Frekvensband	2,40 GHz–2,4835 GHz
Maximal sändningseffekt	< 10 mW

Wifi

Frekvensband	2,40 GHz–2,4835 GHz
Maximal sändningseffekt	< 100 mW

Strömförbrukning i standbyläge

med aktiverat wifi	0,95 W
med wifi avaktiverat	0,95 W

Upphovsrättsliga föreskrifter och licenser

För användning och styrning av dammsugaren använder Miele såväl egen programvara som programvara från andra företag som inte täcks av licensvillkor för en så kallad öppen källkod. Denna programvara/dessa programvarukomponenter skyddas av upphovsrätt. Miele och tredje parts upphovsrättsliga befogenheter måste respekteras.

Dessutom finns det programvarukomponenter i denna dammsugare som omfattas av licensvillkor för öppen källkod. Komponenterna med öppen källkod tillsammans med tillhörande upphovsrättstexter, kopior av gällande licensvillkor och ytterligare information kan hämtas lokalt per IP via en webbläsare (*http://<ip adresse>/Licenses*). De där angivna ansvars- och garantibestämmelserna för licensvillkoren för öppen källkod gäller endast gentemot den aktuella rättighetshavaren.

Konformitetsdeklaration

Härmed deklarerar Miele att denna dammsugare uppfyller kraven i direktivet 2014/53/EU.

EU-konformitetsdeklarationens fulla text finns tillgänglig på www.miele.se under "Nedladdningsbara filer" på respektive produktsida.

För bruksanvisningar, service och information går du till Produktinformation under Kundservice på <https://miele.se/bruksanvisningar>. Ange produktens namn eller serienummer.

Miele service

Under www.miele.se/c/hjalp-och-produktinformation-2303.htm och www.miele.se/c/reservdelar-och-tillbehor-24.htm får du mer information om hur du själv kan åtgärda fel och om Miele's reservdelar.

Få hjälp vid eventuella störningar

Om det uppstår fel som du själv inte kan åtgärda, var god kontakta din Miele återförsäljare eller Miele service.

Du hittar kontaktuppgifterna på baksidan av den här anvisningen.

Miele's garanti

Garantitiden för produkten är två år.

Du hittar mer detaljerad information om garantivillkoren i garantihäftet.

Extra tillbehör

Beakta i första hand rengörings- och skötselanvisningarna från tillverkaren av golvet eller underlaget som ska dammsugas.

Beakta att störningar och skador på dammsugaren, som beror på att tillbehör utan Miele's logotyp på förpackningen har använts, inte omfattas av garantin.

Dessa och många andra produkter kan du beställa på Miele's online-shop eller hos Miele's återförsäljare.

Vissa modeller är standardutrustade med ett eller flera av följande tillbehör.

Munstycken och borstar

Golvmunstycke AllFloor (SBD AF)

Platt golvmunstycke för dammsugning under mycket platta möbler. Den är dessutom mycket tyst, lätt och utmärker sig med en mycket bra upptagning av grov smuts.

Turboborste TurboTeQ (STB 305-3)

För dammsugning av textila golvytor med kort lugg.

Golvmunstycke Parquet Twister med vridbar länk (SBB 300-3)

Med naturborstar, för dammsugning av hårda golv och mindre nischer.

Golvmunstycke Parquet Twister XL med vridbar länk (SBB 400-3)

Med naturborste, för snabb dammsugning av större golvytor med hårda golv och mindre nischer.

Övriga tillbehör

Handturboborste Turbo Mini (STB 101)

För dammsugning av stoppade möbler, madrasser och bilstolar.

Universalborste (SUB 20)

För dammsugning av böcker, hyllor och liknande.

Lamell- och elementborste (SHB 30)

För dammsugning av element, smala hyllor, fogar och skarvar.

Madrassmunstycke (SMD 10)

För bekväm dammsugning av madrasser, stoppade möbler och dess fogar.

Fogmunstycke, 300 mm (SFD 10)

Extra långt fogmunstycke för dammsugning av fogar, skarvar och hörn.

Fogmunstycke, 560 mm (SFD 20)

Flexibelt fogmunstycke för att lättare kunna dammsuga svåråtkomliga ställen.

Möbelmunstycke XL (SPD 20)

Brett munstycke som används för att dammsuga stoppade möbler, madrasser och kuddar.

Filter

Utblåsningsfilter AirClean Plus 50 (SF-AP 50)

För en effektiv filtrering - för extra ren luft.

Utblåsningsfilter Silence AirClean 50 (SF-SA 50)

För en tydlig reducering av ljud från dammsugaren.

Utblåsningsfilter Active AirClean 50 (SF-AA 50)

För en tydlig reducering av störande lukter. Perfekt för den som har husdjur eller är rökare

Utblåsningsfilter HEPA AirClean 50 (SF-HA 50)

För en effektiv filtrering av fint damm och allergener. Perfekt för dammallergiker.

Filterram

Filterramen behövs om du istället för utblåsningsfiltret AirClean Plus, Silence AirClean, Active AirClean eller HEPA AirClean vill sätta i ett AirClean-utblåsningsfilter.

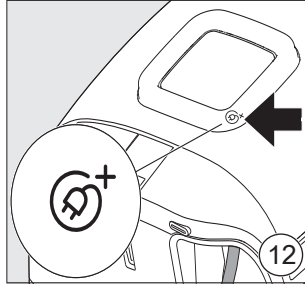
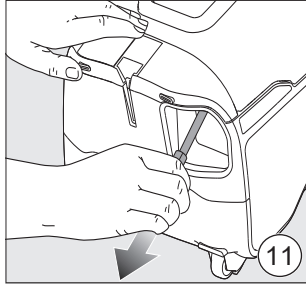
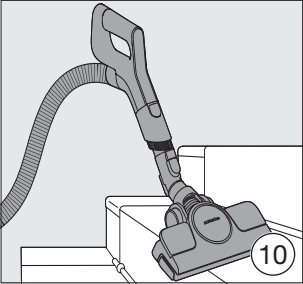
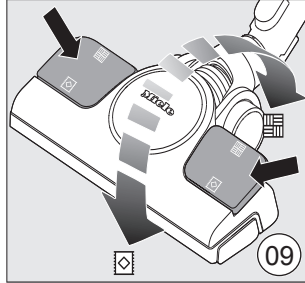
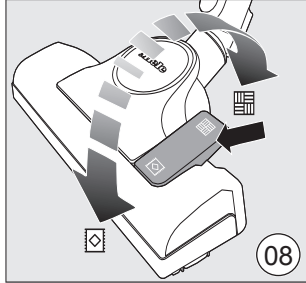
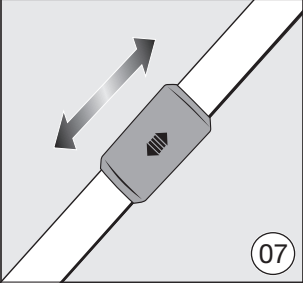
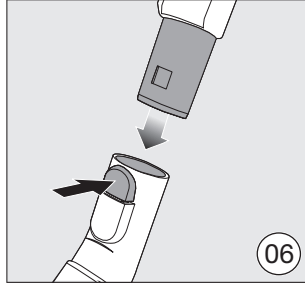
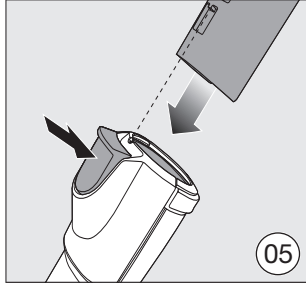
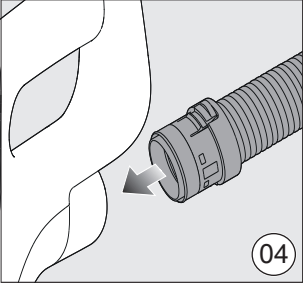
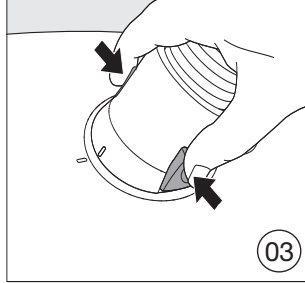
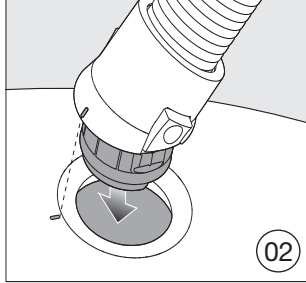
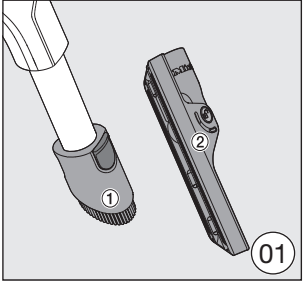

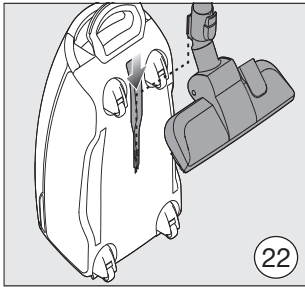
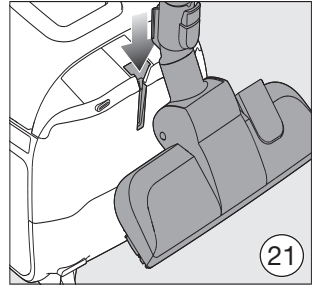
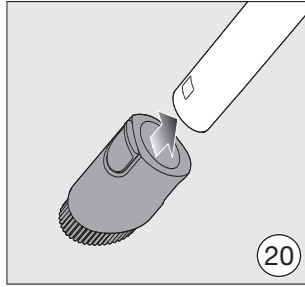
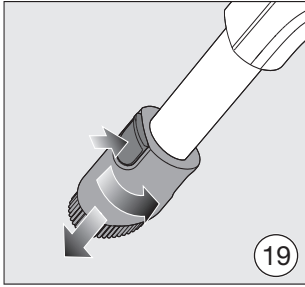
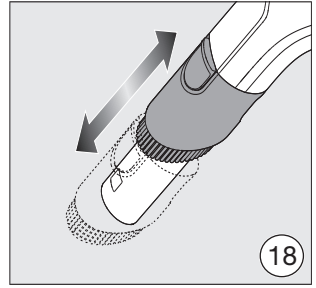
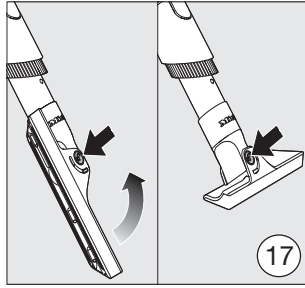
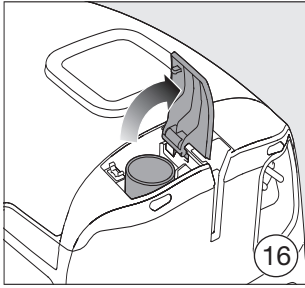
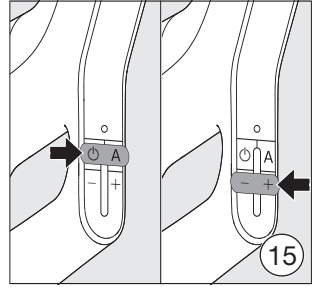
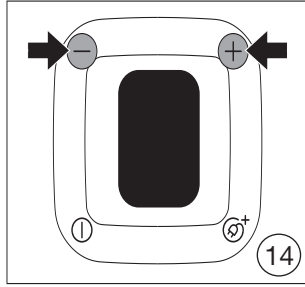
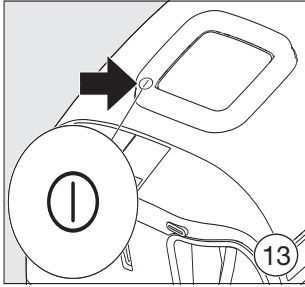

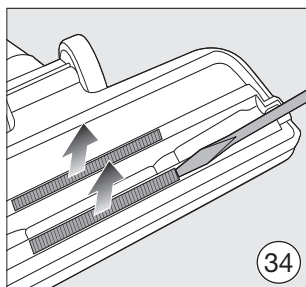
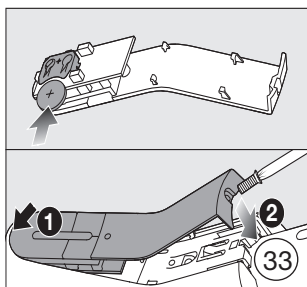
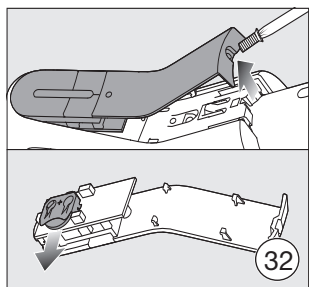
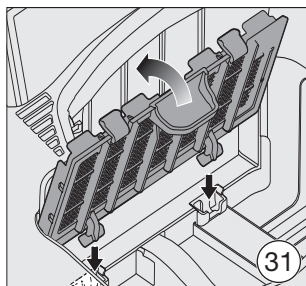
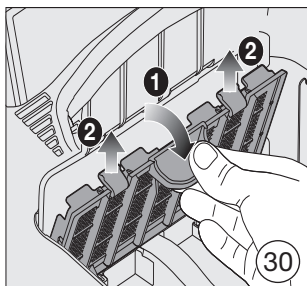
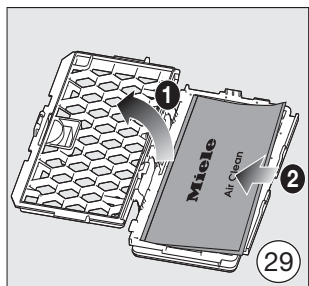
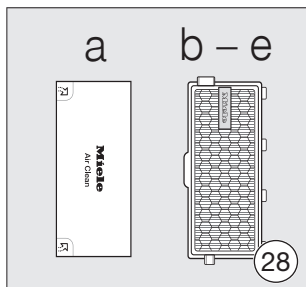
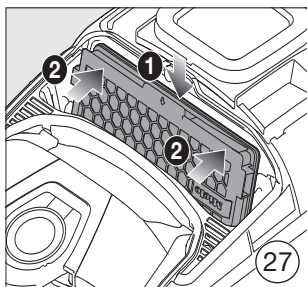
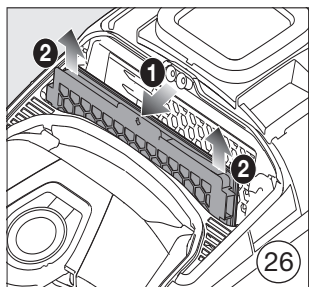
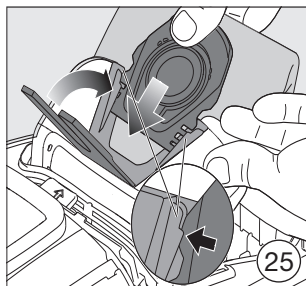
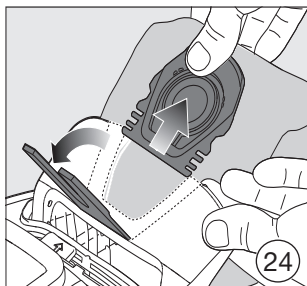
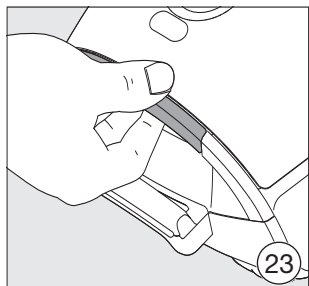

Danmark:

Miele A/S
Erhvervsvej 2
2600 Glostrup
www.miele.dk

Kontakt: miele.dk/service

Norge:

Miele AS
Nesbruveien 71, 1394 NESBRU
Postboks 194, 1378 NESBRU
Telefon 67 17 31 00, Telefax 67 17 31 10
Internett: www.miele.no
Foretaksnr. NO 919 157 089 MVA

Suomi:

Miele Oy
Porttikaari 6, 01200 Vantaa
Puhelin: (09) 875 970
Sähköposti: asiakaspalvelu@miele.fi
Internet: www.miele.fi

Sverige:

Miele AB
Industrivägen 20, Box 1397, 171 27 Solna
Tel / Serviceanmälan:
08-562 29 000

www.miele.se

Germany: Miele & Cie. KG, Carl-Miele-Straße 29, 33332 Gütersloh