



Uputstvo za upotrebu Mašina za pranje veša



Pročitajte **obavezno** uputstvo za upotrebu pre postavljanja - instalacije - puštanja u rad. Na taj način ćete zaštititi sebe i izbeći oštećenja na uređaju.



Sadržaj

Vaš doprinos zaštiti životne sredine	6
Sigurnosna uputstva i upozorenja	7
Rukovanje mašinom za pranje veša	14
Komandna ploča	14
Pregled pojmova na komandnoj ploči	16
Displej	18
Primeri za rukovanje	18
Prvo puštanje u rad	19
Miele@home	20
1. Podešavanje jezika na displeju	21
2. Podešavanje Miele@home	21
3. Uklanjanje transportne blokade	22
4. Pokretanje programa za kalibraciju	22
Pranje prema ekološkim standardima	23
Higijena u mašini za pranje veša	23
1. Priprema veša	24
2. Odabir programa	25
3. Punjenje mašine za pranje veša	27
4. Odabir podešavanja programa	28
Indikator PowerWash sa senzorskim tasterima  i 	28
Odabir temperature/broja obrtaja	29
Biranje dodatne funkcije	29
 Odloženi početak rada/SmartStart	30
5. Sipanje deterdženta	32
Dozirna posuda za deterdžent	32
Doziranje kapsulom	34
6. Pokretanje programa	36
Naknadno dodavanje veša tokom odvijanja programa (AddLoad)	36
7. Završetak programa	37
Centrifugiranje	38
Pregled programa	40
Simboli za održavanje	46

Dodatne funkcije	47
SingleWash.....	47
Voda +	47
Dodatne funkcije koje možete da birate putem senzorskog tastera Dodatne funkcije	48
Pretpranje	48
Natapanje	48
Intenzivno	48
Ekstra tiho	48
Ekstra nežno.....	48
AllergoWash	48
Uz programe mogu da se odaberu sledeće dodatne funkcije:	49
Tok programa	50
Promena toka programa	53
Promena programa (zaštita za decu).....	53
Zaustavljanje programa	53
Prekid programa	53
Deterdžent	54
Odgovarajući deterdžent	54
Sredstvo za omekšavanje vode	54
Dozirne posude	54
Sredstva za naknadnu obradu veša	54
Preporuka za Miele deterdžent.....	56
Preporuke za deterdžent prema Propisu (EU) Nr. 1015/2010	57
Čišćenje i održavanje	58
Čišćenje kućišta i komandne ploče.....	58
Čišćenje dozirne posude za deterdžent	58
Higijena Info(Čišćenje bubnja).....	60
Čišćenje filtera u dovodu vode.....	60
Šta treba uraditi ako	61
Program pranja ne može da se pokrene.....	61
Obaveštenje o grešci posle prekida programa.....	62
Obaveštenje o grešci po završetku programa.....	63
Opšti problemi sa mašinom za pranje veša	65
Nezadovoljavajući učinak pranja	67
Vrata ne mogu da se otvore	68
Otvaranje vrata mašine kada je zapušen odvod i/ili nestane električna energija	69

Sadržaj

Servisna služba	71
Kontakt za prijavu smetnji	71
Pribor koji se posebno kupuje.....	71
EPREL baza podataka	71
Garancija	71
Instalacija	72
Prednja strana mašine	72
Zadnja strana mašine	73
Površina za postavljanje	74
Nošenje mašine do mesta postavljanja.....	74
Skidanje transportne blokade	75
Ugradnja transportne blokade.....	77
Nameštanje uređaja	78
Odvrtanje i fiksiranje nožica	78
Ugradnja ispod radne ploče.....	79
Stub za pranje i sušenje	79
Sistem za zaštitu od vode	80
Dovod vode	81
Priklučenje dovoda vode	81
Priključivanje dovodnog creva	81
Odvod vode.....	82
Postavljanje kolena.....	82
Direktan priključak na sifon umivaonika.....	83
Električni priključak	84
Podaci o potrošnji	85
Tehnički podaci	86
Deklaracija o usaglašenosti.....	87
Podešavanja	88
Pozivanje podešavanja.....	88
Biranje podešavanja	88
Obrada podešavanja	88
Završetak podešavanja	88
Jezik 	89
Jačina zvuč. signala	89
Zvuk tastera.....	89
Ton pozdrav. poruke	89
Potrošnja	89
PIN-kod	90
Jedinice	90
Osvetljenost.....	90

Isključivanje indikat.	91
Info o programu	91
Memorija.....	91
Duže pretpr.-Pamuk	91
Vreme natapanja	92
Nežno pranje	92
Smanjenje temperat.	92
Voda plus.....	92
Niv.vode-„Voda pl.“	92
max.nivo pri ispiranju	93
Hlađ. vode za pranje.....	93
Nizak pritisak vode	93
Zaštita od gužvanja	93
Miele@home	94
Daljinsko upravljanje.....	95
SmartGrid	95
RemoteUpdate	96
Autorska prava i licence za komunikacioni modul	97
Deterdženti i sredstva za negu.....	98
Deterdžent	98
Specijalni deterdženti 	99
Sredstva za negu tekstila 	100
Aditiv 	100
Nega uređaja	100

Vaš doprinos zaštiti životne sredine

Odlaganje ambalaže

Ambalaža služi za rukovanje i štiti uređaj od oštećenja tokom transporta. Ambalažni materijali su odabrani sa stanovišta ekološke kompatibilnosti i tehnike odlaganja otpada i generalno se mogu reciklirati.

Recikliranjem ambalaže štede se sirovine. Koristite mesta za sakupljanje reciklabilnih materijala i opcije povrata za specifične materijale. Vaša Miele servisna služba će uzeti transportno pakovanje.

Odlaganje starog uređaja

Električni i elektronski uređaji sadrže različite vredne materijale. Oni sadrže i određene supstance, smeše i komponente koje su bile neophodne za njihovo funkcionisanje i bezbednost. U kućnom otpadu, kao i prilikom nestručnog tretmana, one mogu imati štetan uticaj na ljudsko zdravlje i životnu sredinu. Zato nikada ne odlažite Vaš stari uređaj u kućni otpad.



Umesto toga koristite zvanična, uređena mesta za besplatno sakupljanje i preuzimanje, kao i recikliranje električnih i elektronskih uređaja u opštini, kod prodavaca ili firme Miele. Vi ste po zakonu lično odgovorni za brisanje eventualnih ličnih podataka na starom uređaju koji se odlaže. Zakonski ste u obavezi da uklonite iskorišćene baterije i akumulatore, kao i lampe, koji se mogu ukloniti bez uništavanja. Odnosite ih na odgovarajuće mesto za sakupljanje otpada gde se mogu besplatno odložiti. Pobrinite se da Vaš stari uređaj do uklanjanja čuvate tako da bude osiguran od pristupa dece.

Ova mašina za pranje veša odgovara propisanim sigurnosnim odredbama. Nepravilna upotreba međutim može da dovede do povreda kod osoba i oštećenja stvari.

Pažljivo pročitajte uputstvo za upotrebu pre nego što mašinu za pranje veša pustite u rad. Ono sadrži važna uputstva za ugradnju, bezbednost, upotrebu i održavanje uređaja. Na taj način ćete zaštititi sebe i izbeći oštećenja na mašini za pranje veša.

Prema standardu IEC 60335-1 Miele izričito ukazuje na to da se obavezno pročitaju i slede poglavlje o instalaciji mašine za pranje veša, kao i sigurnosna uputstva i upozorenja.

Firma Miele ne može da bude odgovorna za oštećenja koja su nastala zbog nepoštovanja ovih uputstava.

Sačuvajte ovo uputstvo za upotrebu i prosledite ga eventualno sledećem vlasniku ovog uređaja.

Namenska upotreba

- ▶ Ova mašina za pranje veša namenjena je za upotrebu u domaćinstvu i u sredini sličnoj domaćinstvu.
- ▶ Ova mašina za pranje veša nije predviđena za upotrebu napolju.
- ▶ Mašinu za pranje veša koristite isključivo u uslovima koji su uobičajeni za domaćinstvo tj. za pranje tkanina za koje je proizvođač na etiketi za održavanje naveo da mogu da se peru u mašini. Svi ostali načini upotrebe nisu dozvoljeni. Firma Miele nije odgovorna za oštećenja, koja nastanu upotrebom suprotno propisima ili pogrešnim rukovanjem.
- ▶ Osobe, koje zbog svog fizičkog i mentalnog stanja ili zbog svog neiskustva ili neznanja nisu u stanju da bezbedno rukuju ovom mašinom za pranje veša, ne smeju da je koriste bez nadzora ili bez davanja uputstava odgovorne osobe.

Sigurnosna uputstva i upozorenja

Deca u domaćinstvu

- ▶ Decu koja imaju manje od osam godina ne smete da puštate blizu mašine za pranje veša, osim ako ih stalno nadgledate.
- ▶ Deca koja imaju više od osam godina smeju da koriste mašinu za pranje veša bez nadzora, samo ako im je objašnjeno kako mogu bezbedno da rukuju njom. Deca moraju biti u mogućnosti da prepoznaju i razumeju moguće opasnosti zbog pogrešnog rukovanja.
- ▶ Deca ne smeju da čiste ili održavaju mašinu za pranje veša bez nadzora.
- ▶ Nadgledajte decu koja se zadržavaju u blizini mašine za pranje veša. Nikada nemojte da dozvolite deci da se igraju mašinom.

Tehnička bezbednost

- ▶ Obratite pažnju na savete u poglavlju „Instalacija“ kao i na poglavlje „Tehnički podaci“.
- ▶ Pre postavljanja mašine za pranje veša prekontrolišite, da li na njoj ima spoljnih vidljivih oštećenja. Oštećenu mašinu ne postavljajte i ne puštajte je u rad.
- ▶ Pre priključivanja mašine za pranje veša obavezno uporedite podatke o priključku (osigurač, napon i frekvenciju) na natpisnoj pločici sa podacima za električnu mrežu. U slučaju nedoumica raspitajte se kod električara.

► Moguć je povremeni ili neprekidni režim rada u sistemu za snabdevanje energijom koji je nezavisan ili nije sinhronizovan sa mrežom (kao što su npr. izolovane mreže, rezervni sistemi). Preduslov za rad je da sistem za snabdevanje energijom bude u skladu sa specifikacijama EN 50160 ili sličnim.

Mere zaštite koje su predviđene u kućnoj instalaciji i u ovom proizvodu kompanije Miele po svojoj funkciji i načinu rada takođe moraju biti osigurane u izolovanim uslovima rada ili u režimu rada koji nije sinhronizovan sa mrežom, ili moraju biti zamenjene ekvivalentnim merama u instalaciji. Kao što je na primer opisano u aktuelnom izdanju VDE-AR-E 2510-2.

► Za električnu bezbednost ove mašine za pranje veša garantuje se samo onda ukoliko je ona priključena na propisno instaliran sistem sa zaštitnim vodom.

Veoma je važno da ovaj osnovni preduslov za bezbednost bude ispitano i da u slučaju nedoumice stručni električar prekontroliše instalaciju u zgradi.

Firma Miele ne može da bude odgovorna za oštećenja koja nastanu zbog nepostojećeg ili prekinutog zaštitnog voda.

► Iz bezbednosnih razloga ne upotrebljavajte produžne kablove, višestruke stone utičnice ili slično (opasnost od požara usled pregrevanja).

► Neispravni delovi uređaja smeju da budu zamenjeni samo Miele originalnim rezervnim delovima. Samo za ove delove firma Miele garantuje da će oni u potpunosti ispuniti zahteve o bezbednosti.

► Utikač mora uvek da bude pristupačan da bi mašini za pranje veša moglo da se prekine napajanje električnom energijom.

► Zbog nestručnih opravki može za korisnika da nastane nepredvidiva opasnost, za koju proizvođač ne preuzima odgovornost. Opravke sme da vrši samo stručno lice koje je ovlastila firma Miele, u protivnom se kod sledećih oštećenja gube prava iz garancije.

Sigurnosna uputstva i upozorenja

- ▶ Prava iz garancije se gube ako mašinu za pranje veša ne popravlja ovlašćeni servis firme Miele.
- ▶ Ako je priključni provodnik oštećen, mora da ga zameni stručno lice koje je ovlastila firma Miele da bi se izbegle opasnosti za korisnika.
- ▶ U slučaju greške ili prilikom čišćenja i održavanja je mašina za pranje veša odvojena od električne mreže samo u sledećim slučajevima:
 - mrežni utikač mašine za pranje veša je izvučen ili
 - isključen je osigurač u kućnoj instalaciji ili
 - potpuno je odvrnut navojni uložak osigurača u kućnoj instalaciji.
- ▶ Mašinu za pranje veša treba priključiti na vodu samo uz pomoć novog kompleta creva. Stara creva ne smeju ponovo da se koriste. Prekontrolišite svako crevo u pravilnim razmacima. Možete na taj način blagovremeno da ih zamenite i sprečite štetu koja bi mogla da nastane usled izlivanja vode.
- ▶ Pritisak vode mora da iznosi najmanje 100 kPa i ne sme da bude viši od 1.000 kPa.
- ▶ Ova mašina za pranje veša ne sme da se koristi na nestacionarnim mestima (npr. na brodovima).
- ▶ Na mašini za pranje veša nemojte vršiti nikakve izmene ako to nije odobrila firma Miele.

Pravilna upotreba

- ▶ Vašu mašinu za pranje veša ne postavljajte u prostorije gde postoji opasnost od smrzavanja. Zamrznuta creva mogu da naprsnu ili puknu, a zbog temperatura ispod tačke mržnjenja pouzdanost elektronike može da bude smanjena.
- ▶ Pre puštanja u rad uklonite transportnu blokadu na zadnjoj strani mašine za pranje veša (vidi poglavlje „Instalacija“, odeljak „Uklanjanje transportne blokade“). Ako ne uklonite transportnu blokadu, može prilikom centrifugiranja da dođe do oštećenja mašine i nameštaja/uređaja koji se nalaze blizu nje.
- ▶ U slučaju dužeg odsustva od kuće (npr. za vreme godišnjeg odmora) zatvorite slavinu za vodu, pre svega onda, ako se u blizini mašine za pranje veša ne nalazi podni odvod.
- ▶ Opasnost od poplave!
Pre kačenja odvodnog creva u umivaonik proverite da li voda otiče dovoljno brzo. Obezbedite da odvodno crevo ne sklizne. Povratna sila ispumpavane vode može da izbací nepričvršćeno crevo iz umivaonika.
- ▶ Vodite računa da zajedno sa vešom ne budu oprana strana tela (npr. ekseri, igle, metalni novac, spajalice). Strana tela mogu da oštete delove uređaja (npr. posudu za rastvor deterdženta, bubanj). Oštećeni delovi mašine mogu onda da prouzrokuju oštećenje veša.
- ▶ Budite oprezni prilikom otvaranja vrata nakon upotrebe funkcije pare. Postoji opasnost od opekotina zbog pare koja izlazi i visokih temperatura na površini bubnja i na staklu. Odmaknite se malo od uređaja i sačekajte dok para ne nestane.
- ▶ Maksimalna količina punjenja iznosi 9,0 kg (suvog veša). Delimično manje količine punjenja za pojedine programe možete da pročitate u poglavlju „Pregled programa“.

Sigurnosna uputstva i upozorenja

- ▶ Kod odgovarajućeg doziranja deterdženta nije potrebno odstranjivanje kamenca iz mašine za pranje veša. Ako u Vašoj mašini ipak ima dosta kamenca, upotrebite sredstvo za odstranjivanje kamenca na bazi prirodne limunske kiseline. Firma Miele preporučuje Miele sredstvo za odstranjivanje kamenca, možete da ga nabavite online na shop.miele.rs, preko Vašeg Miele specijalizovanog prodavca ili kod Miele servisne službe. Strogo se pridržavajte uputstva za upotrebu ovog sredstva.
- ▶ Tkanine, koje su obrađene sredstvima za pranje koja sadrže rastvarače, morate pre pranja da dobro isperete čistom vodom.
- ▶ U mašini za pranje veša nemojte nikada da koristite sredstva za pranje koja sadrže rastvarače (npr. benzin za čišćenje). Delovi uređaja mogu da budu oštećeni i mogu da nastanu otrovne pare. Postoji opasnost od požara i eksplozije!
- ▶ Na mašini za pranje veša ili pored nje nemojte nikada da koristite sredstva za pranje koja sadrže rastvarače (npr. benzin za čišćenje). Plastični delovi uređaja bi mogli da budu oštećeni.
- ▶ Sredstva za bojenje moraju da budu pogodna za upotrebu u mašini za pranje veša i smeju da se koriste samo u meri koja je uobičajena za domaćinstvo. Strogo se pridržavajte uputstava za upotrebu koje navodi proizvođač.
- ▶ Sredstva za uklanjanje boje mogu da prouzrokuju koroziju zbog jedinjenja koja sadrže sumpor. Sredstva za uklanjanje boje ne smeju da se koriste u mašini za pranje veša.
- ▶ Ako deterdžent dospe u oči, odmah ih isperite sa dosta mlake vode. Ako ga slučajno progutate, odmah potražite pomoć lekara. Osobe sa oštećenom ili osetljivom kožom treba da izbegavaju kontakt sa deterdžentom.

Dodatna oprema i rezervni delovi

- ▶ Koristite isključivo Miele originalni pribor. Ukoliko se dograđuju ili ugrađuju drugi delovi, gube se prava iz garancije, a eventualno i jemstvo i/ili odgovornost za uređaj.
- ▶ Miele mašinu za sušenje veša i Miele mašinu za pranje veša možete da postavite jednu na drugu. Pri tom je potreban Miele vezni element za pranje-sušenje kao pribor koji se posebno kupuje. Treba voditi računa da ovaj vezni element odgovara Miele mašini za sušenje veša i Miele mašini za pranje veša.
- ▶ Vodite računa da Miele postolje, pribor koji se naknadno kupuje, odgovara ovoj mašini za pranje veša.
- ▶ Firma Miele vam daje 15-godišnju, a najmanje 10-godišnju garanciju na dostavljanje funkcionalnih rezervnih delova nakon prestanka proizvodnje serije vaše mašine za pranje veša.

Firma Miele ne može da bude odgovorna za oštećenja koja su nastala zbog nepoštovanja sigurnosnih uputstava i upozorenja.

Rukovanje mašinom za pranje veša

Komandna ploča

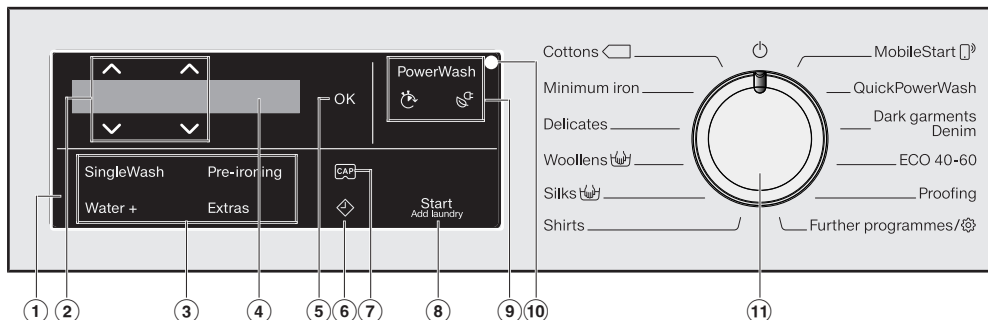

1 Polje za upravljanje

Polje za upravljanje se sastoji od displeja i različitih senzorskih tastera. U daljem tekstu ćete naći objašnjenja za svaki senzorski taster.

2 Senzorski tasteri \wedge \vee

Uz pomoć senzorskih tastera \wedge \vee možete da menjate vrednosti na displeju. Senzorski taster \wedge povećava vrednost ili pomera listu sa opcijama nagore, a senzorski taster \vee smanjuje vrednost ili pomera listu sa opcijama nadole.

3 Senzorski tasteri za dodatne funkcije

Programne pranja možete da dopunite dodatnim funkcijama. Ukoliko je odabran program pranja, prigušeno svetle senzorski tasteri mogućih dodatnih funkcija.

4 Displej

Na displeju se prikazuju i i/ili biraju sledeće vrednosti:

1. Temperatura, broj obrtaja i preostalo vreme za odabrani program pranja.
2. Pojedinačne vrednosti u listama sa opcijama za dodatne funkcije i podešavanja.

5 Senzorski taster OK

Uz pomoć senzorskog tastera OK potvrdite odabrane vrednosti.

6 Senzorski taster \blacklozenge

Senzorski taster \blacklozenge pokreće funkciju odloženog početka rada. Uz pomoć funkcije odloženog početka rada možete da odaberete kasnije pokretanje programa. Početak programa može da se odloži od 15 minuta do maksimalno 24 sata. Tako možete da koristite npr. povoljne noćne tarife struje.

Ostale informacije ćete naći u poglavlju „4. Odabir podešavanja programa“, odeljak „Odloženi početak rada“.

⑦ **Senzorski taster**



Uz pomoć senzorskih tastera možete da aktivirate doziranje deterdženta pomoću jedne kapsule.



⑧ **Senzorski taster Početak/Dodavanje veša**

Ⓐ Senzorski taster pulsirajuće svetli čim je omogućeno pokretanje programa. Dodirom senzorskog tastera *Početak/Dodavanje veša* pokreće se odabrani program. Senzorski taster konstantno svetli.

Ⓑ Kada se pokrene program, senzorski taster *Početak/Dodavanje veša* omogućava dodavanje veša.

⑨ **Indikator PowerWash sa senzorskim tasterima** i

Ukoliko zasvetli indikator *PowerWash* prilikom biranja programa pranja, možete da birate jedan od tri ciklusa programa. Više informacija naći ćete u poglavlju „4. Programska podešavanja“, odeljak „Indikator PowerWash sa senzorskim tasterima  i “.

- Indikator PowerWash: Normalni ciklus programa
- Indikator PowerWash sa senzorskim tasterom  (brzi): Kratki ciklus programa
- Indikator PowerWash sa senzorskim tasterom  (štedljiv): Ciklus programa uz uštedu energije

⑩ **Optički interfejs**









Služi servisnoj službi kao tačka za prenos podataka.

⑪ **Dugme za biranje programa**

za biranje programa i za isključivanje. Biranjem programa mašina za pranje veša se uključuje, a u poziciji dugmeta za biranje programa  isključuje.

Rukovanje mašinom za pranje veša

Pregled pojmova na komandnoj ploči

en	sr
Programme selector	Dugme za biranje programa
Cottons	Pamuk
Minimum iron	Jednostavno održavanje
Delicates	Osetljivi veš
Woolens 	Vuna 
Silks 	Svila 
Shirts	Košulje
MobileStart 	MobileStart 
QuickPowerWash	QuickPowerWash
Dark garments/Denim	Tamni veš/teksas
Eco 40–60	Eco 40–60
Proofing	Impregnacija
Further programmes/ 	Ostali programi/ 
Outerwear	Outdoor
Express 20	Ekspres 20
Sportswear	Sportska odeća
Automatic plus	Automatik plus
Separate rinse/Starch	Samo ispiranje/štirkanje
Drain/Spin	Ispumpavanje/centrifugiranje

Rukovanje mašinom za pranje veša

en	sr
sensor controls	Senzorski tasteri
SingleWash	SingleWash
Pre-ironing	Prethodno ravnanje
Water +	Voda +
Extras	Dodatne funkcije
Pre-wash	Prepranje
Soak	Natapanje
Intensiv	Intenzivni program
Extra quiet	Ekstra tiho
Extra gentle	Ekstra nežno
AllergoWash	AllergoWash
PowerWash	PowerWash
Start/Add laundry	Start/Dodavanje veša

Rukovanje mašinom za pranje veša

Displej

Osnovni displej prikazuje s leva na desno sledeće podatke:



- odabranu temperaturu pranja
- odabrani broj obrtaja centrifuge
- trajanje programa

Primeri za rukovanje

Kretanje kroz listu sa opcijama

Na osnovu klizača (Scrollbar) na displeju prepoznajete da Vam je na raspolaganju lista sa opcijama.



Dodirivanjem senzorskog tastera ∇ lista sa opcijama se pomera nadole. Dodirivanjem senzorskog tastera \wedge lista sa opcijama se pomera nagore. Pomoću senzorskog tastera *OK* aktivira se stavka koja je prikazana na displeju.

Obeležavanje odabrane stavke



Stavka koja je aktivirana u listi sa opcijama će biti označena kukicom \checkmark .

Podešavanje numeričke vrednosti



Podloga numeričke vrednosti je bela. Dodirivanjem senzorskog tastera ∇ numerička vrednost se smanjuje. Dodirivanjem senzorskog tastera \wedge numerička vrednost se povećava. Pomoću senzorskog tastera *OK* aktivira se numerička vrednost koja je prikazana na displeju.

Napuštanje podmenija

Podmeni napuštate biranjem opcije nazad \leftarrow .

⚠ Oštećenja usled pogrešnog postavljanja i priključivanja.

Pogrešno postavljanje i priključivanje mašine za pranje veša dovodi do teških oštećenja.

Obratite pažnju na poglavlje „Instalacija“.

Skidanje zaštitne folije i reklamnih nalepnica

■ Uklonite:

- zaštitnu foliju (ako postoji) sa vrata.
- sve reklamne nalepnice (ako postoje) sa prednje strane i sa poklopca.

Ne uklanjajte nalepnice koje se vide kada se otvore vrata (npr. oznaka tipa mašine).

Na ovoj mašini za pranje veša je izvršeno kompletno testiranje funkcija, zbog toga se u bubnju nalaze ostaci vode.

Vađenje kolena odvodnog creva iz bubnja

U bubnju se nalazi koleno odvodnog creva.

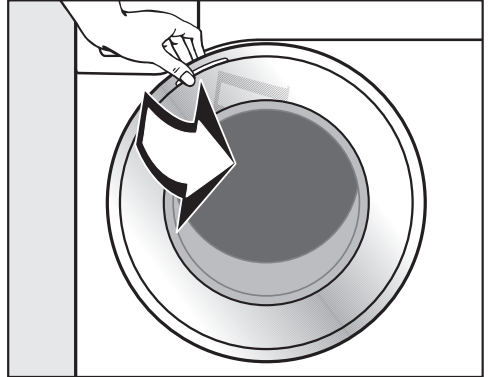

■ Otvorite vrata.

■ Izvadite koleno.

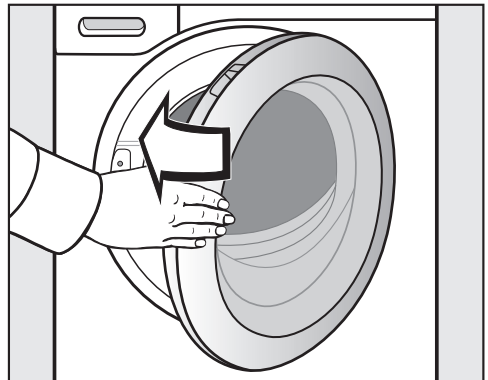

■ Vrata zatvorite laganim zamahom.

Prvo puštanje u rad

Miele@home

Vaša mašina za pranje veša je opremljena integrisanim WLAN modulom.

Za korišćenje potrebni su Vam:

- WLAN mreža
- aplikacija Miele@mobile
- korisnički nalog Miele-a. Korisnički nalog možete da kreirate putem aplikacije Miele@mobile.

Aplikacija Miele@mobile App Vas vodi prilikom povezivanja između mašine za pranje veša i kućne WLAN mreže.

Nakon što ste povezali mašinu za pranje veša u Vašu WLAN mrežu, pomoću aplikacije možete npr. da radite sledeće:

- daljinski upravljate Vašom mašinom za pranje veša
- pozivate informacije o statusu rada Vaše mašine za pranje veša
- pozivate informacije o toku programa Vaše mašine za pranje veša

Povezivanjem mašine za pranje veša sa Vašom WLAN mrežom povećava se potrošnja energije, čak i kada je mašina za pranje veša isključena.

Obezbedite da na mestu postavljanja Vaše mašine za pranje veša signal Vaše WLAN mreže bude dovoljno jak.

Dostupnost WLAN veze

WLAN veza deli frekventni opseg sa drugim uređajima (npr. mikrotalasnim rernama, igračkama na daljinsko upravljanje). Usled toga prilikom povezivanja može doći do smetnji, povremeno ili potpuno. Iz tog razloga ne može da se obezbedi stalna raspoloživost ponuđenih funkcija.

Raspoloživost Miele@home

Korišćenje aplikacije Miele zavisi od raspoloživosti servisa Miele@home u Vašoj zemlji.

Servis Miele@home nije raspoloživ u svakoj zemlji.

Informacije o raspoloživosti naći ćete na internet strani www.miele.com.

Miele aplikacija

Miele aplikaciju možete besplatno preuzeti sa Apple App Store® ili Google Play Store™-a.



Uključivanje mašine za pranje veša

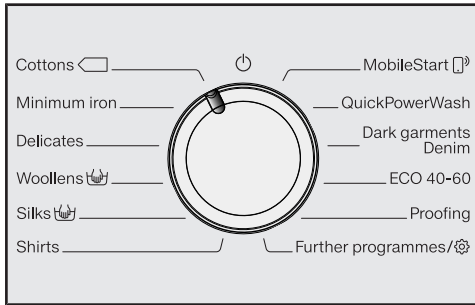

- Dugme za biranje programa okrenite na program *Pamuk*.

Čuje se zvučni signal pozdravne poruke i zasvetli ekran dobrodošlice.

Displej Vas vodi kroz **4 koraka** prvog puštanja u rad.

1. Podešavanje jezika na displeju

Pojaviće se zahtev da podesite željeni jezik na displeju. Jezik možete da promenite u svako doba uz pomoć dugmeta za biranje programa na poziciji *Ostali programi* u podstavci *Podešavanja*.



- Dodirnite senzorske tastere ∇/\wedge dok se na displeju ne pojavi željeni jezik.
- Potvrdite jezik dodirivanjem senzorskog tastera *OK*.

2. Podešavanje Miele@home

Na displeju se pojavi sledeća poruka:
i Miele@home

- Potvrdite sa *OK*.

Na displeju se pojavi sledeća poruka:
Podesiti sada

- Ako želite direktno da podesite Miele@home: dodirnite senzorski taster *OK*.

- Ako želite da pomerite podešavanje za kasnije: dodirnite senzorski taster ∇ i na displeju će se pojaviti: Podesiti kasnije i potvrdite tasterom *OK*.

Na displeju se prikazuju sledeće opcije za odabir:

1. Povezati pom. WPS
2. Povezati pom.aplik.

- Odaberite željeni način povezivanja.

Izvršite povezivanje putem WPS-a

- Sledite zahteve na displeju.

Izvršite povezivanje putem Miele aplikacije

Na displeju stoji: Sačekajte aplikaciju.

- Sada pređite na Miele aplikaciju.
- Izvršite dalje korake za prijavljivanje na Miele aplikaciju.

Prvo puštanje u rad

3. Uklanjanje transportne blokade

 Oštećenja usled neuklonjene transportne blokade.

Ukoliko ne uklonite transportnu blokadu, može doći do oštećenja mašine za pranje veša i nameštaja/uređaja u njenoj blizini.

Uklonite transportnu blokadu kao što je opisano u poglavlju „Postavljanje i priključivanje“.

Na displeju se pojavi sledeća poruka:

 Uklonite transport.blokadu

■ Potvrdite senzorskim tasterom *OK*.

4. Pokretanje programa za kalibraciju

Za optimalnu potrošnju vode i struje i optimalan rezultat pranja mašine za pranje veša mora da se kalibrira.

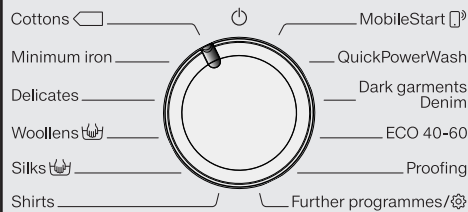

U tu svrhu **mora** da se pokrene program *Pamuk bez* veša i *bez* deterdženta.

Pokretanje nekog drugog programa je moguće tek nakon kalibracije.

Na displeju se pojavi sledeća poruka:

Otvorite  i pokrenite progr. „Pamuk 90°C“ bez veša.

■ Dodirnite senzorski taster ∇ dok ne zasvetli senzorski taster *OK*, i potvrdite sa *OK*.



■ Otvorite slavinu za vodu.

■ Dodirnite senzorski taster *Početak/ Dodavanje veša*.

Program za kalibraciju mašine za pranje veša je pokrenut. Postupak traje oko 2 sata.

Završetak programa se prikazuje porukom na displeju:

 Prvo puštanje u rad je obavljeno.

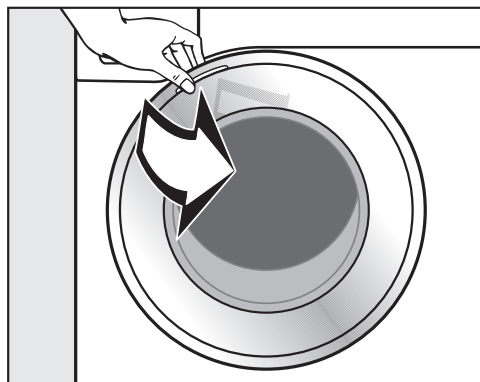

■ Uхватite vrata i povucite ih.

Savet: Ostavite vrata malo otvorena kako bi bubanj mogao da se osuši.

■ Dugme za biranje programa okrenite na poziciju .

Potrošnja energije i vode

- Koristite maksimalnu količinu veša za odgovarajući program pranja. Potrošnja energije i vode u odnosu na ukupnu količinu tada je najmanja.
- Programi koji su efikasni u pogledu potrošnje energije i vode traju po pravilu duže. Produžavanjem trajanja programa može se smanjiti dostignuta temperatura pranja uz isti rezultat pranja.

Na primer, program ECO 40-60 traje duže od programa Pamuk 40°C ili 60°C. Program ECO 40-60 je efikasniji u pogledu potrošnje energije i vode, ali zato traje duže.

- Za pranje manje količine blago zaprljanog veša koristite program Ekspres 20.
- Savremeni deterdženti omogućavaju pranje na nižim temperaturama pranja (npr. 20°C). Radi uštede energije koristite odgovarajuća podešavanja temperature.

Higijena u mašini za pranje veša

Prilikom pranja na nižim temperaturama i/ili sa tečnim deterdžentima postoji opasnost da se u mašini za pranje veša stvore mikroorganizmi i neprijatni mirisi. Zbog toga firma Miele preporučuje da se mašina za pranje veša očisti jednom mesečno.

Ako se na displeju prikaže poruka Higijena-Info: Koristite program sa min. 75 °C ili „Čišćenje mašine“, morate da izvršite čišćenje mašine za pranje veša.

Napomene za mašinsko sušenje na kraju

Izabrani broj obrtaja centrifuge utiče na preostalu vlažnost veša i emisiju buke iz mašine za pranje veša.

Što veći broj obrtaja centrifuge izaberete, manja je preostala vlažnost veša. Međutim, povećava se i emisija buke iz mašine za pranje veša.

Radi uštede energije, prilikom sušenja odaberite maksimalan broj obrtaja centrifuge za odgovarajući program pranja.

Potrošnja deterdženta

- Upotrebite najviše toliko deterdženta kao što je naveo proizvođač na ambalaži.
- Prilikom doziranja obratite pažnju na stepen zaprljanosti veša.
- Kod manjih količina veša smanjite količinu deterdženta (za oko $\frac{1}{3}$ manje deterdženta kada je mašina napola napunjena)

1. Priprema veša



- Ispraznite džepove.

⚠ Oštećenja usled stranih tela. Ekseri, metalni novac, spajalice itd. mogu da oštete tkanine i delove mašine. Pre pranja proverite da li u vešu ima stranih tela i uklonite ih.

Razvrstavanje veša

- Tkanine razvrstajte prema bojama i simbolima na etiketi za održavanje (na kragni ili u bočnom šavu).

Savet: Tamne tkanine često „puštaju boju“ prilikom prvih pranja. Da ne bi došlo do promene boje, perite odvojeno svetle i tamne stvari.

Prethodno tretiranje fleka

- Pre pranja uklonite eventualne fleke na tekstu; ako je moguće dok su sveže. Mrlje brišite pritiskajući ih ovlaš krpom koja ne pušta boju. Ne trljajte ih!

Savet: Fleke (npr. od krvi, jaja, kafe, čaja) mogu često da se uklone uz pomoć malih trikova, koje ćete naći u Miele priručniku o pranju. Ovaj priručnik možete da naručite, odnosno pogledate direktno kod firme Miele ili preko internet stranice.

⚠ Oštećenja usled sredstava za čišćenje, koja sadrže rastvarače
Benzin za čišćenje, sredstva za uklanjanje mrlja itd. mogu da oštete plastične delove.
Prilikom obrade tkanina pazite da sredstvo za pranje ne dođe u kontakt sa plastičnim delovima.

⚠ Opasnost od eksplozije usled sredstava za čišćenje koja sadrže rastvarače.
Prilikom korišćenja sredstava za čišćenje koja sadrže rastvarače može da nastane eksplozivna smeša.
Ne koristite sredstva za čišćenje koja sadrže rastvarače u mašini za pranje veša.

Opšti saveti

- Kod zavesa: uklonite klizače i olovnu traku ili ih stavite u kesicu i zavežite je.
- Kod grudnjaka ušijte žicu koja se odvojila ili je izvadite.
- Pre pranja zatvorite patent zatvarače (rajsferšluse), čičak trake, kukice i omče.
- Zatvorite navlake za jorgane i jastuke, da u njih ne bi upali manji delovi.

Ne perite tkanine koje su deklarisanе da **nisu za pranje** (simbol za negu )

2. Odabir programa

Uključivanje mašine za pranje veša

- Dugme za biranje programa okrenite na neki program.

Biranje programa

Postoje 3 opcije za biranje programa:

1. Biranje standardnih programa uz pomoć dugmeta za biranje programa

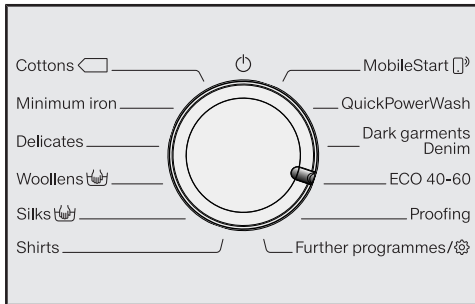

- Dugme za biranje programa okrenite na željeni program.

Na displeju se prikazuje odabrani program. Potom se displej prebaci na osnovni prikaz.

2. Biranje ostalih programa putem dugmeta za biranje programa na poziciji „Ostali programi/” i displeja:

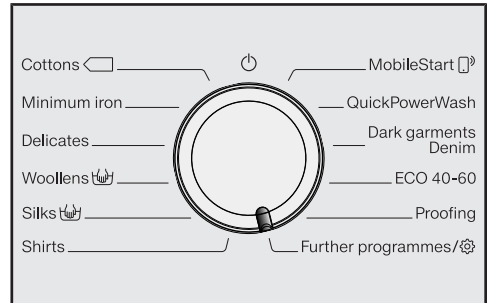

- Dugme za biranje programa okrenite na poziciju *Ostali programi/*.

Na displeju stoji:



- Dodirnite senzorske tastere ∇/\wedge dok se na displeju ne pojavi željeni program.
- Potvrdite program senzorskim tasterom OK.

Zavisno od odabranog programa prikazuju se prethodno podešeni parametri programa.

2. Odabir programa

3. Biranje programa pomoću dugmeta za biranje programa na poziciji MobileStart i aplikacije Miele

Savet: Za korišćenje *MobileStart*  mašina za pranje veša mora da bude prijavljena na WLAN mrežu i mora da bude uključeno Daljinsko upravljanje.

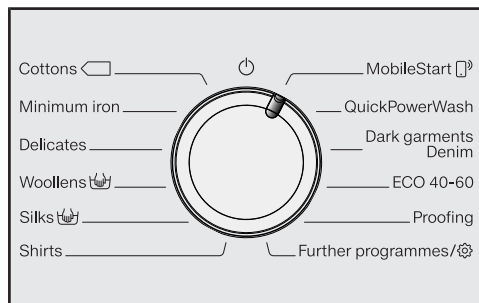

- Dugme za biranje programa okrenite na poziciju *MobileStart* .

Na displeju stoji:

 Ubacite veš, zatvorite vrata i pritisnite „Start“. Uređajem može da se upravlja na daljinu

- Sledite uputstva na displeju i pokrenite program.

Na displeju stoji:

 *MobileStart* 

Mašina za pranje veša može sada da se koristi pomoću aplikacije Miele.

3. Punjenje mašine za pranje veša

Otvaranje vrata

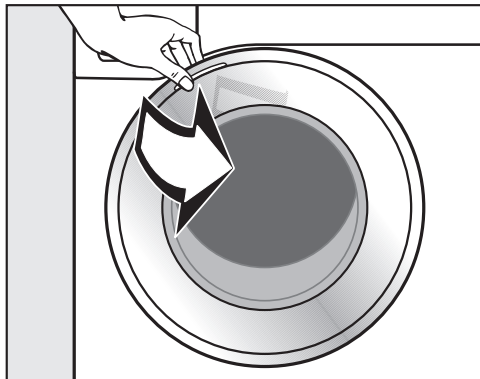

- Uхватite vrata i povucite ih.

Pre stavljanja veša u mašinu proverite da li u bubnju ima životinja ili stranih tela.

Kod maksimalnog punjenja potrošnja energije i vode je najmanja u odnosu na ukupnu količinu veša. Prevelika količina veša smanjuje efikasnost pranja i povećava gužvanje.

- Veš ispravite i rastresite, pa stavite u bubanj.

Komadi veša različite veličine poboljšavaju efikasnost pranja i bolje se raspoređuju tokom centrifugiranja.

Savet: Vodite računa o maksimalnim količinama punjenja različitih programa pranja. Kada se program bira, displej uvek prikazuje odgovarajuću količinu punjenja.

Zatvaranje vrata

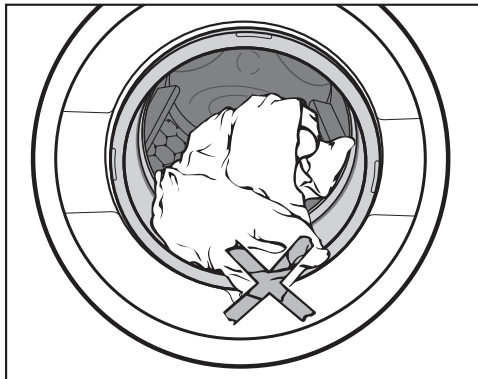

- Vodite računa da se između vrata mašine i zaptivne gume ne zaglavi veš.

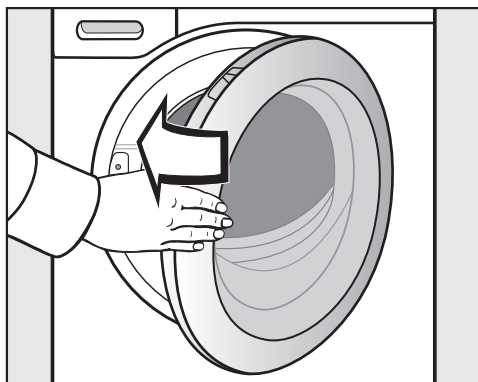

- Vrata zatvorite laganim zamahom.



4. Odabir podešavanja programa

Indikator PowerWash sa senzorskim tasterima i

Ukoliko zasvetli indikator PowerWash prilikom biranja programa pranja, možete da birate jedan od tri ciklusa programa. Rezultat pranja je isti.

Indikator PowerWash

Želite normalan ciklus programa.

- Nemojte aktivirati **nijedan** od senzorskih tastera  i .

Senzorski taster (brzi)

Želite kratak ciklus programa. Jača mehanika pranja i veća upotreba energije.

- Dodirnite senzorski taster .

Senzorski taster (štedljiv)

Želite ciklus programa uz uštedu energije. Temperatura pranja opada, a istovremeno postupak pranja traje duže.

- Dodirnite senzorski taster .

Savet: U navedenoj tabeli možete da vidite na kojim programima pranja je aktivan indikator PowerWash.

	 brzi	 štedljiv
Pamuk	●	●
Pamuk <60°C	●	–
Pamuk <40°C	●	–
Jednostavno održavanje	●	●
Osetljivi veš	●	●
Vuna 	–	–
Svila 	–	–
Košulje	●	●
QuickPowerWash	✓	–
Tamni veš / Teksas	●	●
ECO 40-60	–	–
Impregnacija	–	–
Outdoor	●	●
Ekspres 20	✓	–
Sportska odeća	●	●
Automatski program plus	●	●
Čišćenje mašine	✓	–

4. Odabir podešavanja programa

Odabir temperature/broja obrtaja

Prethodno podešenu temperaturu/broj obrtaja za neki program pranja možete da promenite ukoliko to program dozvoljava.

Temperature koje se dostignu u mašini za pranje veša mogu da odstupaju od podešenih temperatura. Kombinacijom korišćene energije i vremena pranja postiže se optimalan rezultat pranja.



- Dodirnite senzorske tastere ∇/\wedge iznad ili ispod podataka o temperaturi ili broju obrtaja na displeju, dok se na displeju ne pojavi željena temperatura/broj obrtaja.

Biranje dodatne funkcije

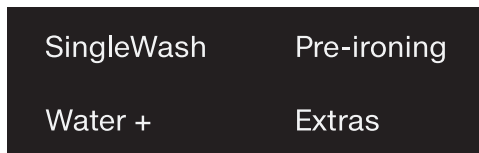

- Dodirnite senzorski taster sa željenom dodatnom funkcijom, koji će zatim jarko zasvetleti.

Savet: Za jedan program pranja možete da odaberete više dodatnih funkcija.

Ne mogu sve dodatne funkcije da se odaberu uz svaki program pranja. Ukoliko neka dodatna funkcija ne svetli prigušeno, ta funkcija nije dozvoljena za određeni program pranja (vidi poglavlje „Dodatne funkcije“).

Senzorski taster Dodatne funkcije

Uz pomoć senzorskog tastera *Dodatne funkcije* možete da birate ostale dodatne funkcije.

- Dodirnite senzorski taster *Dodatne funkcije*.

Na displeju stoji:



- Dodirnite senzorske tastere ∇/\wedge , dok se na displeju ne pojavi željena dodatna funkcija.
- Potvrdite dodatnu funkciju senzorskim tasterom *OK*.

4. Odabir podešavanja programa

◆ Odloženi početak rada/ SmartStart

Odloženi početak rada

Uz pomoć funkcije odloženog početka rada možete da odaberete kasnije pokretanje programa.

Ova funkcija je aktivna kada je isključeno podešavanje SmartGrid.

Podešavanje sati se vrši u vrednostima od 00 do 24. Podešavanje minuta može da se vrši u intervalima od 15 minuta od 00 do 45.

Podešavanje vremena odloženog početka rada

- Dodirnite senzorski taster ◆.

Na displeju se pojavi sledeći prikaz:



- Pomoću senzorskih tastera ∨/∧ podesite sate. Potvrdite senzorskim tasterom OK.

Displej se promeni:



- Pomoću senzorskih tastera ∨/∧ podesite minute. Potvrdite senzorskim tasterom OK.

Savet: Dugotrajnim dodirivanjem senzorskih tastera ∨/∧ vrši se automatsko smanjivanje ili povećanje vrednosti.

Poništavanje funkcije odloženog početka rada

Pre pokretanja programa može da se poništi odabrano vreme odloženog početka rada.

- Dodirnite senzorski taster ◆.

Na displeju stoji odabrano vreme odloženog početka rada.

- Uz pomoć senzorskih tastera ∨/∧ podesite vrednost za vreme od 00:00 h. Potvrdite senzorskim tasterom OK.

Odabrano vreme odloženog početka rada je poništeno.

Nakon pokretanja programa odabrano vreme odloženog početka rada može još samo da se izmeni prekidanjem programa ili da se poništi.

Promena funkcije odloženog početka rada

Pre pokretanja programa odabrano vreme odloženog početka rada može da se izmeni.

- Dodirnite senzorski taster ◆.
- Po želji možete da promenite navedeno vreme i potvrdite ga senzorskim tasterom OK.

4. Odabir podešavanja programa

SmartStart

Uz pomoć funkcije SmartStart definišete vremenski period, tokom kojeg će Vaša mašina za pranje veša automatski da se pokrene. Pokretanje se vrši uz pomoć signala kojeg npr. šalje Vaš snabdevač električnom energijom, kada je tarifa struje posebno povoljna.

Ova funkcija je aktivna kada je uključeno podešavanje SmartGrid.

Vremenski period koji se definiše traje između 15 minuta i 24 sata. U tom periodu mašina za pranje veša čeka signal snabdevača električnom energijom.

Ukoliko tokom definisanog vremenskog perioda nema signala, mašina za pranje veša pokreće program pranja.

Podešavanje vremenskog perioda

Ukoliko kod podešavanja aktivirate funkciju SmartGrid, nakon dodirivanja senzorskog tastera  se na displeju više ne prikazuje Start za, već SmartStart za (vidi poglavlje „Podešavanja“, odeljak „SmartGrid“).

Ovaj postupak odgovara podešavanju vremena kod biranja odloženog početka rada.

■ Uz pomoć senzorskih tastera ∇/\wedge podesite sate i potvrdite senzorskim tasterom OK.

Sati se memorišu, a minutni brojčanik je markiran.

■ Uz pomoć senzorskih tastera ∇/\wedge podesite minute i potvrdite senzorskim tasterom OK.

■ Pritisnite senzorski taster *Početak/Dodavanje veša* kako biste pokrenuli program pranja pomoću SmartStart.

Na displeju se pojavi sledeći prikaz:



5. Sipanje deterdženta

Kod ove mašine za pranje veša postoje različite mogućnosti za sipanje deterdženta.

Dozirna posuda za deterdžent

Možete da koristite sve deterdžente koji su pogodni za upotrebu u kućnim mašinama za pranje veša. Vodite računa o savetima za upotrebu i doziranje na ambalaži deterdženta.

Sipanje deterdženta

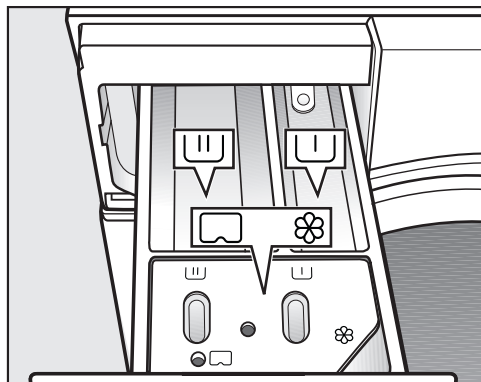

- Izvucite dozirnu posudu za deterdžent i sipajte deterdžent u pregrade.

Podela dozirne posude za deterdžent

- ┌ Deterdžent za pretpranje
- ┌ Deterdžent za glavno pranje i natapanje veša
- ⊗ Omekšivač, sredstvo za održavanje oblika, tečni štirak ili kapsula

Sipanje omekšivača

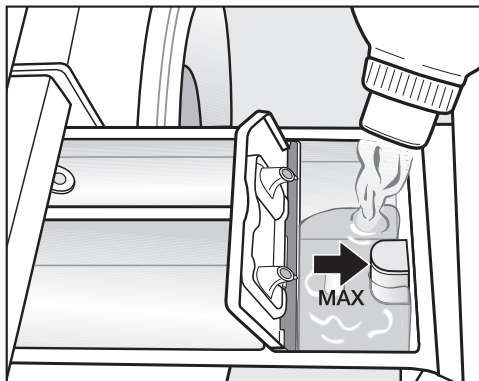

- Sipajte omekšivač, sredstvo za oblikovanje ili tečni štirak u pregradu ⊗. **Vodite računa o maksimalnoj visini punjenja.**

Sredstvo se uliva tokom poslednjeg postupka ispiranja. Na kraju programa pranja u pregradi ⊗ ostane mala količina vode.

Nakon više automatskih dodavanja štirka očistite pregradu za doziranje, posebno usisnu cevčicu.

5. Sipanje deterdženta

Saveti za doziranje

Prilikom doziranja deterdženta vodite računa o stepenu zaprljanosti veša i količini punjenja. Kada su male količine punjenja, smanjite količinu deterdženta (npr. kada je napunjeno pola mašine smanjite količinu deterdženta za $\frac{1}{3}$).

Premalo deterdženta prouzrokuje sledeće:

- Veš nije čist i vremenom postane siv i krut.
- U mašini za pranje veša se stvara buđ.
- Masnoća ne može potpuno da se ukloni iz veša.
- Na grejačima se stvaraju naslage kalcijuma.

Previše deterdženta prouzrokuje sledeće:

- Loš rezultat pranja, ispiranja i centrifugiranja.
- Veća je potrošnja vode zbog automatski uključenog dodatnog ispiranja.
- Veće je opterećenje životne sredine.

Korišćenje tečnog deterdženta za pretpiranje

Korišćenje tečnog deterdženta za glavno pranje nije moguće ako je aktivirano pretpiranje.

Za glavno pranje koristite prašak za pranje.

Upotreba deterdženta u obliku tableta ili kapsula

Tablete ili kapsule sa deterdžentom stavite **uvek** direktno u veš u bubnju. Dodaivanje preko dozirne posude za deterdžent nije moguće.

Više informacija o deterdžentima i njihovom doziranju potražite u poglavlju „Deterdženti“.

5. Sipanje deterdženta

Doziranje kapsulom

Postoje kapsule sa tri različita sadržaja:

- ☼ = Sredstvo za negu tekstila (npr. omekšivač, sredstvo za impregnaciju)
- ☼ = Aditiv (npr. sredstvo za jače dejstvo deterdženta)
- ☼ = Deterdžent (samo za glavno pranje)

Kapsula uvek sadrži odgovarajuću količinu sadržaja za jedan postupak pranja.

Kapsule možete da nabavite preko Miele webshop-a, preko Miele servisne službe ili Vašeg Miele specijalizovanog prodavca.

⚠ Ugrožavanje zdravlja usled korišćenja kapsula.

Može doći do ugrožavanja zdravlja ako sastojci kapsula dođu u dodir sa kožom ili se progutaju.

Kapsule čuvajte van domašaja dece.

Uključivanje funkcije doziranja kapsulom

- Dodirnite senzorski taster .

Na displeju stoji:



- Dodirnite senzorske tastere , dok se na displeju ne pojavi željena kapsula.
- Potvrdite kapsulu senzorskim tasterom OK.

Postavljanje kapsule

- Otvorite dozirnu posudu za deterdžent.

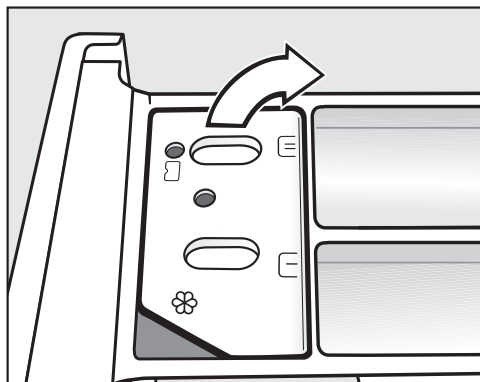

- Otvorite poklopac pregrade /☼.

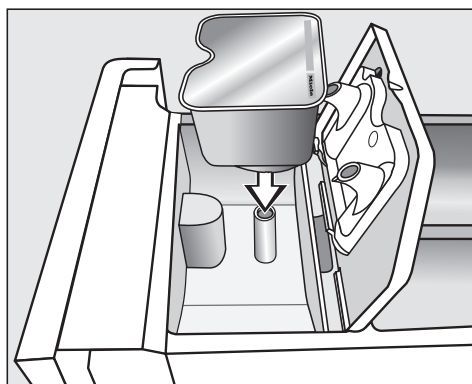

- Jako pritisnite kapsulu.

5. Sipanje deterdženta

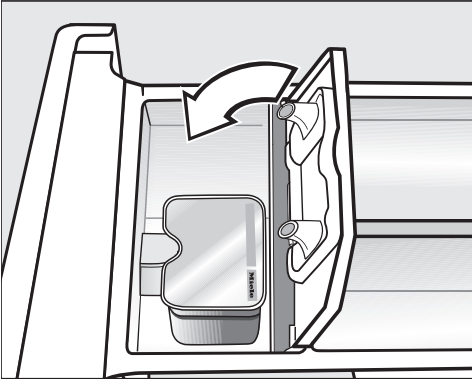

- Zatvorite poklopac i pritisnite ga jako.
- Zatvorite dozirnu posudu za deterdžent.

Umetanjem kapsule u dozirnu posudu za deterdžent ona se otvara. Ukoliko se neiskorišćena kapsula izvadi iz dozirne posude za deterdžent, ona može da iscuri.
Odložite otvorenu kapsulu.

Sadržaj određene vrste kapsule se dodaje na programu pranja u odgovarajućem trenutku.

Kod doziranja kapsulom dovod vode u pregradu  se vrši isključivo preko kapsule.

Ne sipajte dodatno omekšivač u pregradu .

- Po završetku programa pranja uklonite praznu kapsulu.

Iz tehničkih razloga u kapsuli ostaje mala količina vode.

Isključivanje ili izmena funkcije doziranja kapsulom

Isključivanje ili izmene su moguće samo pre pokretanja programa.

- Dodirnite senzorski taster .
- Odaberite opciju nema Cap (isključiti) ili drugu vrstu kapsule (izmeniti).

6. Pokretanje programa



- Dodirnite senzorski taster *Početak/Dodavanje veša* koji pulsirajuće svetli.

Vrata se zaključavaju i program pranja se pokreće.

Na displeju se prikazuje status programa.

Mašina za pranje veša Vas informiše o dostignutoj fazi programa i preostalom trajanju programa.

Ukoliko je odabrano vreme odloženog početka rada, ono se prikazuje na displeju.

Ušteda energije

Nakon 10 minuta indikatori se zamrače. Senzorski taster *Početak/Dodavanje veša* pulsirajuće svetli.

Indikatore možete ponovo da uključite:

- Dodirnite senzorski taster *Početak/Dodavanje veša* (to ne utiče na program koji je u toku).

Naknadno dodavanje veša tokom odvijanja programa (AddLoad)

Dodavanje ili vađenje veša je moguće u svakom trenutku dok na displeju ne svetli simbol .

- Dodirnite senzorski taster *Početak/Dodavanje veša*.

Na displeju stoji:

 Molim sačekajte

- Sačekajte dok ne počne da svetli sledeći displej:

 Moguće otvar.vrata

- Otvorite vrata i dodajte ili izvadite veš.

- Zatvorite vrata.

- Dodirnite senzorski taster *Početak/Dodavanje veša*.

Program pranja se nastavlja.

Naknadno dodavanje ili vađenje veša generalno nije moguće kada:

- temperatura vode iznosi više od 55°C.
- nivo vode u bubnju pređe određenu vrednost.

7. Završetak programa

Otvaranje vrata i vađenje veša

Kada je uključena funkcija zaštite od gužvanja, vrata su još uvek zaključana. Na displeju se naizmenično prikazuje: Kraj/Zašt. od gužv.

i Pritisnite tast. Start

- Otključajte vrata ili dodirivanjem senzorskog tastera *Početak/Dodavanje veša* ili okretanjem dugmeta za biranje programa u položaj .

Vrata se otključavaju.

Savet: Nakon zaštite od gužvanja vrata se automatski otključavaju.

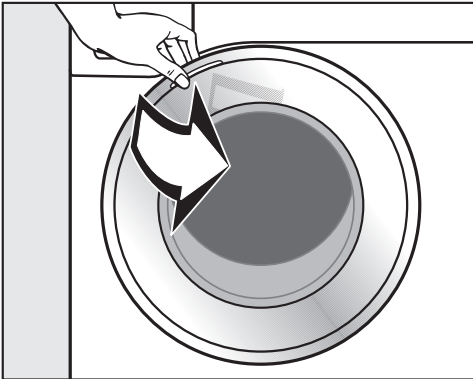

- Uхватite vrata i povucite ih.
- Izvadite veš.

Komadi veša koje ne izvadite iz mašine prilikom sledećeg pranja bi mogli da se skupe ili oboje drugi veš. Izvadite sve komade veša iz bubnja.

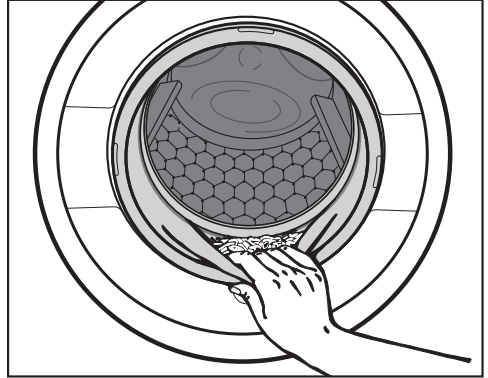

- Proverite da li na zaptivnoj gumi na vratima ima stranih tela.
- Savet:** Ostavite vrata malo otvorena kako bi bubanj mogao da se osuši.
- Nakon upotrebe izvadite iskorišćenu kapsulu iz dozirne posude za deterđent.
- Savet:** Ostavite posudu za doziranje deterđenta malo otvorenu kako bi mogla da se suši.

Centrifugiranje

Broj obrtaja završne centrifuge na programu pranja

Kod biranja programa se na displeju uvek prikaže optimalni broj obrtaja za određeni program pranja.

Na nekim programima pranja može da se bira veći broj obrtaja centrifuge.

U tabeli je naveden maksimalni broj obrtaja centrifuge koji možete da birate.

Program	obrt./min.
Pamuk	1400
Jednostavno održavanje	1200
Osetljivi veš	900
Vuna 	1200
Svila 	600
Košulje	900
QuickPowerWash	1400
Tamni veš / Teksas	1200
ECO 40-60	1400
Impregnacija	1000
Outdoor	800
Ekspres 20	1200
Sportska odeća	1200
Automatski program plus	1400
Samo ispiranje / Štirkanje	1400
Pumpanje / Centrifugiranje	1400
Čišćenje mašine	600

Isključivanje završne centrifuge (zadržavanje ispiranja)

- Podesite broj obrtaja centrifuge  (zadržavanje ispiranja).

Nakon poslednjeg ispiranja veš ostaje da leži u vodi. Na taj način se smanjuje gužvanje ako veš ne izvadite iz mašine za pranje veša odmah nakon završetka programa.

Završetak programa sa centrifugiranjem

Na displeju se naizmenično prikazuje  Stop/ispiranje sa optimalnim brojem obrtaja centrifuge.

- Dodirivanjem senzorskog tastera *Početak/Dodavanje veša* pokrećete završno centrifugiranje.

Završetak programa bez centrifugiranja

- Smanjite broj obrtaja centrifuge na 0.
- Dodirnite senzorski taster *Početak/Dodavanje veša*.

Centrifugiranje između ispiranja

Veš se centrifugira posle glavnog pranja i između postupaka ispiranja. Prilikom smanjenja broja obrtaja završne centrifuge se takođe smanji broj obrtaja centrifuge između ispiranja.

Isključivanje centrifuge između ispiranja i završne centrifuge



- Pre pokretanja programa pranja smanjite broj obrtaja centrifuge na 0.

Nakon poslednjeg ispiranja se voda is-pumpava i uključi se zaštita od gužvanja.

Kod ovog podešavanja se kod nekih programa vrši još jedno ispiranje.

Pregled programa

Programi na dugmetu za biranje programa

Pamuk		90 °C do hladno	maksimalno 9,0 kg
Artikli	Majice, donji veš, stoni veš itd., tkanine od pamuka, lana ili mešanih vlakana		
Savet	Za posebne higijenske zahteve treba odabrati podešavanje temperature od 60 °C ili višu temperaturu.		
Napomena za institute za ispitivanje: Pamuk 20 °C: program za malo zaprljan pamučni veš Program za proveru poštovanja zakonskog propisa EU za eko-dizajn br. 2019/2023.			
Jednostavno održavanje		60 °C do hladno	maksimalno 4,0 kg
Artikli	Tkanine od sintetičkih vlakana, mešovitog sastava ili pamučne tkanine jednostavne za održavanje		
Savet	Kod tkanina koje su osetljive na gužvanje smanjite broj obrtaja završne centrifuge.		
Osetljivi veš		60 °C do hladno	maksimalno 3,0 kg
Artikli	Za osetljive tkanine od sintetičkih vlakana, mešanih vlakana, viskoze Zavesa za koje proizvođač dozvoljava mašinsko pranje.		
Savet	<ul style="list-style-type: none">- Za uklanjanje fine prašine iz zavesa je često potrebno odabrati program sa prepranjem.- Kod tkanina koje su osetljive na gužvanje isključite broj obrtaja centrifuge.		
Vuna 		40 °C do hladno	maksimalno 2,0 kg
Artikli	Vunene tkanine ili vunene mešavine		
Savet	Kod tkanina koje su osetljive na gužvanje obratite pažnju na broj obrtaja završne centrifuge.		
Svila 		30 °C do hladno	maksimalno 1,0 kg
Artikli	Svila i sve tkanine za ručno pranje koje ne sadrže vunu		
Savet	Fine čarape i grudnjake perite u kesi za pranje veša.		

Pregled programa

Košulje		60 °C do hladno	maksimalno 1,0/ kg/2,0 kg
Artikli	Košulje i bluze od pamuka i mešanih vlakana		
Savet	<ul style="list-style-type: none"> - Kragne i manžetne prethodno obradite zavisno od zaprljanosti. - Za košulje i bluze od svile koristite program <i>Svila</i>. - Ako isključite prethodno podešenu dodatnu funkciju <i>Prethodno peglanje</i>, povećava se maksimalna količina punjenja na 2,0 kg. 		
MobileStart 			
Odabir programa i upravljanje se vrši uz pomoć aplikacije Miele.			
QuickPowerWash		60 °C – 40 °C	maksimalno 4,0 kg
Artikli	Za malo ili normalno zaprljane tkanine, koje možete da perete i na programu <i>Pamuk</i>		
Savet	Specijalnim vlaženjem i specijalnim ritmom pranja veš se pere posebno brzo i temeljno.		
Tamni veš / Teksas		60 °C do hladno	maksimalno 3,0 kg
Artikli	Crni i tamni veš od pamuka, mešanih vlakana ili teksasa		
Savet	<ul style="list-style-type: none"> - Veš perite tako što ćete ga prevrnuti na naličje. - Odeća od teksasa često malo pušta boju prilikom prvih pranja. Zato svetle i tamne stvari perite odvojeno. 		

Pregled programa

ECO 40-60		maksimalno 9,0 kg	
Artikli	za normalno zaprljan pamučni veš		
Savet	U jednom ciklusu pranja može da se pere mešani pamučni veš za temperature od 40° i 60°C. Ovaj program je u pogledu potrošnje energije i vode najefikasniji za pranje pamučnog veša.		
Napomena za institute za ispitivanje: Program za proveru poštovanja zakonskog propisa EU za eko-dizajn br. 2019/2023 i označavanje energetske klase prema odredbi br. 2019/2014.			
Impregnacija		40 °C	maksimalno 2,5 kg
Artikli	Za naknadnu obradu tekstila od mikrovlakana, skijaške odeće ili stonog veša, koji su pretežno od sintetičkih vlakana, da bi se postigao efekat otpornosti na vodu i prljavštinu		
Savet	<ul style="list-style-type: none">- Artikli moraju da budu sveže oprani, centrifugirani ili osušeni.- Za postizanje optimalnog efekta se preporučuje vršenje termičke naknadne obrade. Termička naknadna obrada može da se vrši sušenjem u mašini za sušenje veša ili peglanjem.		

Programi na poziciji dugmeta za biranje programa Ostali programi/

Outdoor		40 °C do hladno	maksimalno 2,5 kg
Artikli	Funkcionalne tkanine kao što su Outdoor jakne i pantalone sa membranama kao što su Gore-Tex®, SYMPATEX®, WINDSTOPPER® itd.		
Savet	<ul style="list-style-type: none"> - Zatvorite čičak trake i patent zatvarače. - Ne upotrebljavajte omekšivač. - Outdoor tekstil može po potrebi naknadno da se obradi na programu <i>Impregnacija</i>. Ne preporučuje se impregniranje posle svakog postupka pranja. 		
Ekspres 20		40 °C do hladno	maksimalno 3,5 kg
Artikli	Veš od pamuka, koji je malo nošen ili je vrlo malo zaprljan		
Savet	Dodatna opcija <i>Quick</i> se automatski aktivira.		
Sportska odeća		60 °C do hladno	maksimalno 3,0 kg
Artikli	Odeća za sport i fitnes kao što su trikoi i pantalone, sportska odeća od mikrovlakana i flis		
Savet	<ul style="list-style-type: none"> - Ne upotrebljavajte omekšivač. - Obratite pažnju na oznaku proizvođača za negu veša. 		
Automatski program plus		40 °C do hladno	maksimalno 6,0 kg
Artikli	Šareni veš od tkanina za programe <i>Pamuk</i> i <i>Jednostavno održavanje</i> razvrstan po bojama		
Savet	Kod svakog pranja se uvek postiže najbolja nega veša i učinak pranja automatskim podešavanjem parametara pranja (npr. nivoa vode, ritma pranja i jačine centrifugiranja).		

Pregled programa

Samo ispiranje / Štirkanje		maksimalno 8,0 kg
Artikli	<ul style="list-style-type: none">- Za ispiranje ručno opranog veša- Stolnjaci, salвете, radna odeća koje treba štirhati	
Savet	<ul style="list-style-type: none">- Kod tkanina koje su osetljive na gužvanje obratite pažnju na broj obrtaja završne centrifuge.- Veš za štirhanje je sveže opran, ali ne treba da se pere sa omekšivačem.- Posebno dobar rezultat sa 2 ciklusa ispiranja ćete postići aktiviranjem dodatne funkcije <i>Voda +</i>.	
Pumpanje / Centrifugiranje		-
Savet	<ul style="list-style-type: none">- Ispumpavanje: broj obrtaja podesite na 0 obr./min- Pazite na podešen broj obrtaja.	

Podešavanja /Održavanje

Podešavanja





Pomoću podešavanja elektroniku mašine za pranje veša možete da prilagodite promenljivim zahtevima. Ostale informacije ćete naći u poglavlju „Podešavanja“.

Održavanje











Postoji program za održavanje mašine za pranje veša.



Čišćenje mašine	85 °C	bez punjenja
Zbog čestog pranja na nižim temperaturama postoji opasnost da se u mašini za pranje veša stvori veliki broj mikroorganizama.		
Čišćenjem mašine za pranje veša se znatno smanjuje broj mikroorganizama, gljivica i biofilma i sprečava se stvaranje neprijatnih mirisa.		
Savet	<ul style="list-style-type: none">- Optimalan rezultat postićete upotrebom Miele sredstva za čišćenje mašina IntenseClean. Alternativno može da se koristi praškasti univerzalni deterdžent.- Dozirajte sredstvo za čišćenje mašine ili univerzalni deterdžent direktno u bubanj.- Ne stavljajte veš u mašinu. Čišćenje se vrši sa praznim bubnjem.	





Simboli za održavanje





Pranje	
Broj stepeni u kadi označava maksimalnu temperaturu na kojoj možete oprati artikal.	
	normalno mehaničko naprezanje
	zaštitno mehaničko naprezanje
	veoma zaštitno mehaničko naprezanje
	Ručno pranje
	nije za pranje



Primer za biranje programa

Program	Simboli za negu
Pamuk	     
Jednostavno održavanje	    
Osetljivi veš	 
Vuna 	
Svila 	
Ekspres 20	 
Automatik plus	   

Sušenje	
	normalna temperatura
	snižena temperatura
	nije pogodno za mašinsko sušenje

Peglanje i mašinsko peglanje	
	oko 200 °C
	oko 150 °C
	oko 110 °C Peglanje parom može izazvati nepovratnu štetu.
	Zabranjeno ručno/mašinsko peglanje

Profesionalno čišćenje	
	Čišćenje hemijskim rastvaračima. Slova označavaju sredstva za čišćenje.
	
	Mokro čišćenje
	Zabranjeno hemijsko čišćenje

Izbeljivanje	
	dozvoljeno svako oksidaciono izbeljivanje
	dozvoljeno samo izbeljivanje kiselinom
	Zabranjeno beljenje

Programne pranja možete da dopunite sa dodatnim funkcijama.

Biranje dodatnih funkcija

Biranje ili isključivanje dodatnih funkcija se vrši uz pomoć senzorskih tastera na polju za upravljanje. Pomoću senzorskog tastera *Dodatne funkcije* može da se izabere još 1 dodatna funkcija povezano sa displejom.

SingleWash

Pre-ironing

Water +

Extras

- Dodirnite senzorski taster željene dodatne funkcije.

Odgovarajući taster jarko zasvetli.

Ne mogu se izabrati sve dodatne funkcije uz svaki program pranja.

Dodatna funkcija koja nije dozvoljena za program pranja nije prigušeno osvetljena i ne može dodirivanjem da se aktivira.

SingleWash





Omogućava efikasno pranje veoma male količine veša (< 1 kg) na normalnom programu pranja. Vreme pranja se skraćuje.

Obratite pažnju na sledeće preporuke:

- Upotrebite tačni deterdžent.
- Smanjite količinu deterdženta na maksimalno 50% navedene vrednosti za 1/2 punjenja.

Prethodno peglanje

Da bi se smanjilo gužvanje veš se ravna na kraju programa. Za optimalan rezultat smanjite maksimalnu količinu punjenja za 50%. Obratite pažnju na podatke na displeju. Male količine veša poboljšavaju krajnji rezultat.

Odeća mora da bude pogodna za mašinsko sušenje   i otporna na peglanje  .

Voda +

Nivo vode prilikom pranja i ispiranja se povećava. Na programu „*Samo ispiranje / Štirkanje*“ se vrši i drugo ispiranje.

Za dodatnu funkciju *Voda +* možete da odaberete druge funkcije, kao što je opisano u poglavlju „*Podešavanja*“.

Dodatne funkcije

Dodatne funkcije koje možete da birate putem senzorskog tastera Dodatne funkcije

Možete da izaberete još 1 dodatnu funkciju preko senzorskog tastera *Dodatne funkcije*.

Biranje dodatne funkcije na displeju

- Dodirnite senzorski taster Dodatne funkcije.

Na displeju se pojavi: Bez dodat. funkcija

- Dodirnite senzorske tastere \vee/\wedge dok se na displeju ne pojavi željena dodatna funkcija.
- Potvrdite dodatnu funkciju senzorskim tasterom *OK*.

Dodatna funkcija je označena \checkmark .

Ponovno isključivanje odabrane dodatne funkcije

- Dodirnite senzorski taster *Dodatne funkcije*.

Na displeju se pojavi prva dodatna funkcija koju možete da birate.

- Dodirnite senzorske tastere \vee/\wedge dok se na displeju ne pojavi *Bez dodat. funkcija*.
- Potvrdite *Bez dodat. funkcija* senzorskim tasterom *OK*.

Prethodno odabrana dodatna funkcija je ponovo isključena.

Pretpranje

Za uklanjanje većih količina prljavštine, kao što su npr. prašina, pesak.

Natapanje

Za tkanine koje su jako zaprljane sa mrljama od belančevina.

Možete da birate vreme natapanja od 30 minuta i 6 sati u koracima od 30 minuta, kao što je opisano u poglavlju „Podešavanje“.

Fabričko podešavanje iznosi 30 minuta.

Intenzivno

Za naročito jako zaprljan i izdržljiv veš. Jačom mehanikom pranja i upotrebom više toplote povećava se dejstvo čišćenja.





Ekstra tiho

Smanjuje se buka tokom odvijanja programa pranja. Koristite ovu funkciju ukoliko želite da se veš pere dok je vreme odmora. Broj obrtaja završne centrifuge se automatski podešava na  (Stop nakon ispiranja). Program traje duže.

Ekstra nežno

Smanjuje se okretanje bubnja i vreme pranja. Malo zaprljane tkanine se peru nežnije.

AllergoWash

Za veće higijenske zahteve u vezi veša. Zbog veće potrošnje energije produžava se vreme održavanja temperature, a zbog upotrebe veće količine vode jače je dejstvo ispiranja. Veš mora da bude pogodan za mašinsko sušenje   i peglanje  .

Uz programe mogu da se odaberu sledeće dodatne funkcije:

































	SingleWash	Prethodno peglanje	Voda +	Pretpranje	Natapanje	Intenzivno	Ekstra tiho	Ekstra nežno	AllergoWash
Pamuk	●	●	●	●	●	●	●	●	●
Jednostavno održavanje	●	●	●	●	●	●	●	●	●
Osetljivi veš	●	●	●	●	●	-	●	●	●
Vuna 🧶	●	-	-	-	-	-	●	-	-
Svila 🧶	●	-	-	-	-	-	●	-	-
Košulje	●	✓	●	●	●	-	●	●	●
QuickPowerWash	●	●	-	-	-	-	-	-	-
Tamni veš / Teksas	●	●	●	●	●	-	●	●	●
ECO 40-60	-	-	-	-	-	-	-	-	-
Impregnacija	-	-	-	-	-	-	-	-	-
Outdoor	-	-	●	●	●	-	●	●	-
Ekspres 20	-	●	-	-	-	-	-	-	-
Sportska odeća	●	-	●	●	●	-	●	●	●
Automatski program plus	●	●	●	●	●	-	●	●	●
Samo ispiranje / Štirkanje	-	-	●	-	-	-	●	-	-

● = mogući izbor



✓ = automatski uključeno

- = nije moguć izbor

Tok programa

	Glavno pranje		Ispiranje		Centrifugiranje
	Nivo vode	Ritam pranja	Nivo vode	Ciklusi ispiranja	
Pamuk		(A)		2-5 ^{1,2,3}	✓
Jednostavno održavanje		(B)		2-4 ^{2,3}	✓
Osetljivi veš		(C)		2-4 ^{2,3}	✓
Vuna 		(E)		2	✓
Svila 		(E)		2	✓
Košulje		(C)		3-4 ³	✓
QuickPowerWash		(A)		2	✓
Tamni veš / Teksas		(B)		3-5 ^{2,3}	✓
ECO 40-60		(A)		2-3 ²	✓
Impregnacija	-	(B)		1	✓
Outdoor		(C)		3-4 ³	✓
Ekspres 20		(A)		1	✓
Sportska odeća		(C)		2-3 ³	✓
Automatski program plus		(A)(B)		2-4 ^{2,3}	✓
Samo ispiranje / Štirkanje		(B)		0-1 ⁵	✓
Pumpanje / Centrifugiranje	-	-	-	-	✓
Čišćenje mašine		(A)		3	✓

Objašnjenje se nalazi na sledećoj stranici.

-  = nizak nivo vode
 = srednji nivo vode
 = visok nivo vode
Ⓐ = intenzivni ritam
Ⓑ = normalni ritam
Ⓒ = osetljivi ritam
Ⓔ = ritam ručnog pranja
✓ = izvršava se
- = ne izvršava se

Mašina za pranje veša ima potpuno elektronsko upravljanje sa automatskim određivanjem količine veša. Mašina za pranje veša automatski određuje potrebnu potrošnju vode i to zavisno od količine veša i kapaciteta upijanja stavljenog veša.



Ovde prikazani tokovi programa se uvek odnose na osnovni program sa maksimalnom količinom veša.

Indikator toka programa na Vašoj mašini za pranje veša Vas tokom programa pranja u svakom trenutku informiše o fazi programa u kojoj se mašina trenutno nalazi.

Specifičnosti u toku programa

Zaštita od gužvanja:

Bubanj se okreće još oko 30 minuta nakon završetka programa kako bi se smanjilo gužvanje.

Izuzetak: Na programima *Vuna*  i *Svila*  ne vrši se zaštita od gužvanja. Mašinu možete da otvorite u svakom trenutku.

- 1) Počev od odabrane temperature od 60 °C i vrše se 2 postupka ispiranja. Kada odaberete temperaturu ispod 60 °C vrše se 3 postupka ispiranja.
- 2) Dodatno ispiranje se vrši kod:
 - previše pene u bubnju
 - broja obrtaja završne centrifuge manje od 700 obrt./min
- 3) Dodatno ispiranje se vrši kod:
 - Biranja dodatne funkcije *Voda +*, kada je kod *Podešavanja* aktivirana opcija *Dod. količina vode* ili *Dod.voda+ispiranje*.
- 5) Dodatno ispiranje se vrši kod:
 - biranja dodatne funkcije *Voda +*.

Tok programa

PowerWash

Postupak pranja PowerWash koji je razvila firma Miele se koristi na sledećim programima pranja:

- Pamuk (za male i srednje količine punjenja)
- Jednostavno održavanje
- Košulje
- Automatski program plus
- Osetljivi veš
- *ECO 40-60* (za male i srednje količine punjenja)

Način funkcionisanja

Kod uobičajenih postupaka pranja pere se sa više vode nego što veš može da upije. Ova ukupna količina vode treba da se zagreje.

Kod postupka pranja PowerWash pere se samo sa nešto više vode nego što veš može da upije. Vodu, koju veš nije upio, greje bubanj i veš i konstantno se raspršava u veš. Time se smanjuje potrošnja energije.

Aktivacija

Postupak pranja PowerWash se **automatski** aktivira na gore navedenim programima.

Postupak pranja PowerWash se ne vrši u sledećim uslovima:

- odabrani broj obrtaja završne centrifuge je manji od 600 obr./min.
- doziranje kapsulom je odabrano za glavno pranje (☉, ☺)
- temperatura pranja je viša od 60 °C
- odabrane su dodatne funkcije kao npr. *Pretpranje* ili *Voda +*
- na programu *Pamuk* je veća količina punjenja

Specifičnosti

- Faza ovlaživanja

Na početku programa mašina za pranje veša centrifugira nekoliko puta. Prilikom centrifugiranja centrifugirana voda se ponovo raspršava u veš kako bi se postiglo optimalno ovlaživanje veša.

Na kraju faze ovlaživanja podešava se optimalni nivo vode. Mašina za pranje veša ispumpava eventualno vodu i uzima manju količinu sveže vode.

- Šumovi tokom faze grejanja

Prilikom zagrevanja veša i bubnja može doći do neobičnih šumova (kloktanja).

Promena programa (zaštita za decu)

Promena programa, temperature, broja obrtaja centrifuge ili odabranih dodatnih funkcija nije moguća nakon pokretanja. Na taj način se sprečava neželjeno rukovanje npr. od strane dece.

Ako je mašina za pranje veša isključena u tekućem programu, funkcija stanja pripravnosti ne isključuje mašinu za pranje veša posle 15 minuta u potpunosti. U bubnju se možda još nalazi voda, stoga su bezbednosne funkcije i dalje aktivne.

Zaustavljanje programa

- Dugme za biranje programa okrenite na poziciju .

Mašina za pranje veša se isključuje.

- Za nastavak: Dugme za biranje programa okrenite na poziciju pokrenutog programa pranja.



- Dodirnite senzorski taster .

Na displeju se pojavi:



- Potvrdite senzorskim tasterom **OK**.

Savet: Ako se na displeju pojavi  Nema prom. progra., dugme za biranje programa stoji na pogrešnoj poziciji.

Prekid programa

Program pranja možete da prekinete u svakom trenutku nakon pokretanja programa.

- Dugme za biranje programa okrenite na poziciju .
- Dugme za biranje programa okrenite na program *Pamuk*.

Na displeju se pojavi:



- Dodirnite senzorski taster **OK**.

Mašina ispumpava vodu za pranje veša. Na displeju se pojavi:



- Sačekajte dok se na displeju ne ugasi simbol  i ne otključaju vrata.
- Otvorite vrata.
- Izvadite veš.

Deterdžent

Odgovarajući deterdžent

Možete da koristite sve deterdžente koji su pogodni za upotrebu u kućnim mašinama za pranje veša. Saveti za upotrebu i doziranje se nalaze na ambalaži deterdženta.

Doziranje zavisi od:

- stepena zaprljanosti veša;
 - količine veša;
 - tvrdoće vode;
- Ako ne znate kolika je tvrdoća vode, informišite se kod Vašeg komunalnog preduzeća za snabdevanje vodom.

Sredstvo za omekšavanje vode

U oblastima tvrdoće vode II i III možete da dodate sredstvo za omekšavanje vode da biste uštedeli deterdžent. Pravilno doziranje je navedeno na ambalaži. Sipajte prvo deterdžent a potom sredstvo za omekšavanje vode.

Deterdžent možete da dozirate kao za oblast tvrdoće I.

Tvrdoća vode

Oblast tvrdoće	Ukupna tvrdoća u mmol	nemačka tvrdoća °d
meka (I)	0 – 1,5	0 – 8,4
srednja (II)	1,5 – 2,5	8,4 – 14
tvrda (III)	preko 2,5	preko 14

Dozirne posude

Za doziranje deterdženta koristite dozirne posude koje je uz deterdžent dao proizvođač deterdženta (dozirne loptice), posebno prilikom doziranja tečnog deterdženta.

Pakovanja za veći broj upotreba

Prilikom kupovine deterdženta odaberite veće pakovanje za veći broj pranja kako biste smanjili rast otpada.

Sredstva za naknadnu obradu veša

Omekšivači

daju vešu mekoću i smanjuju statički elektricitet tokom mašinskog sušenja.

Sredstva za održavanje oblika

su sintetička sredstva za štirkanje i daju vešu čvrstoću.





Štirak

daje vešu krutost i punoću.

Zasebno korišćenje omekšivača, sredstva za održavanje oblika ili štirka

Štirak se mora pripremiti prema uputstvu na ambalaži.

Savet: Kod dodavanja omekšivača aktivirajte dodatnu funkciju *Voda +*.

- Sipajte omekšivač u pregradu  ili postavite kapsulu.
- Sipajte tečni štirak/sredstvo za održavanje oblika u pregradu  a praškasti ili gusti štirak/sredstvo za održavanje oblika u pregradu .
- Odaberite program *Samo ispiranje / Štirkanje*.
- Po potrebi izmenite broj obrtaja centrifuge.
- Prilikom upotrebe kapsule aktivirajte senzorski taster .
- Dodirnite senzorski taster *Početak/ Dodavanje veša*.

Uklanjanje boje/bojenje

 Oštećenja usled sredstava za uklanjanje boje.

Sredstva za uklanjanje boje uzrokuju koroziju u mašini za pranje veša.

Ne upotrebljavajte sredstva za uklanjanje boje u mašini za pranje veša.

Bojenje u mašini za pranje veša je dozvoljeno samo bojama pogodnim za upotrebu u domaćinstvu. So koja se koristi prilikom bojenja može dugotrajnom upotrebom da ošteti plemeniti čelik. Strogo se pridržavajte uputstava proizvođača sredstva za bojenje.

Prilikom bojenja obavezno birajte dodatnu funkciju *Voda +*.



Deterdžent

Preporuka za Miele deterdžent

Miele deterdženti su specijalno napravljeni za svakodnevnu upotrebu u Miele mašini za pranje veša. Ostale informacije o ovim deterdžentima ćete naći u poglavlju „Deterdženti i sredstva za negu“.



	Miele deterdženti		Miele kapsule		
	UltraWhite	UltraColor			
Pamuk	✓	✓	-	✓	✓
Jednostavno održavanje	-	✓	-	✓	✓
Osetljivi veš	-	✓	✓	✓	-
Vuna 	-	-	✓	-	-
Svila 	-	-	✓	-	-
Košulje	✓	✓	-	✓	✓
QuickPowerWash	✓	✓	-	-	-
Tamni veš / Teksas	-	✓	✓	✓	-
ECO 40-60	✓	✓	-	✓	✓
Outdoor	-	-	✓	-	-
Ekspres 20	-	✓	-	✓	-
Sportska odeća	-	-	✓	-	-
Automatski program plus	-	✓	-	✓	✓
Samo ispiranje / Štirkanje	-/-	-/-	-/-	✓/-	-/-

- ✓ Preporuka
- Bez preporuke

-  Specijalni deterdženti (npr. WoolCare)
-  Sredstvo za negu tekstila (npr. omekšivač)
-  Aditiv (npr. Booster)

Preporuke za deterdžent prema Propisu (EU) Nr. 1015/2010

Preporuke važe za raspone temperature kao što je navedeno u poglavlju „Pregled programa“.

	Univerzalni	Za šareni veš	Za osetljivi veš i vuneni veš	Specijalni
Pamuk	✓	✓	-	-
Jednostavno održavanje	-	✓	-	-
Osetljivi veš	-	-	✓	-
Vuna 	-	-	✓	✓
Svila 	-	-	✓	✓
Košulje	✓	✓	-	-
QuickPowerWash	✓	✓	-	-
Tamni veš / Teksas	-	✓ ¹	-	✓
ECO 40-60	✓	✓	-	-
Outdoor	-	-	✓	✓
Ekspres 20	-	✓ ¹	-	-
Sportska odeća	-	-	✓	✓
Automatski program plus	-	✓	-	-
Čišćenje mašine	✓ ²	-	-	✓

✓ Preporučeno

- Nije preporučeno

1

Tečni deterdžent

2

Deterdžent u obliku praška

Čišćenje i održavanje

Čišćenje kućišta i komandne ploče

⚠ Opasnost od strujnog udara usled mrežnog napona.
Kada je mašina za pranje veša isključena, ona je pod mrežnim naponom
Pre čišćenja i održavanja izvucite mrežni utikač.

⚠ Oštećenja usled prodiranja vode.
Usled pritiska vodenog mlaza u mašinu za pranje veša može da prođe voda i oštetiti delove mašine.
Ne prskajte mašinu za pranje veša vodenim mlazom.

- Kućište i komandnu ploču očistite blagim sredstvom za čišćenje ili sapunicom i obrišite ih mekom krpom.
- Bubaň čistite odgovarajućim sredstvom za čišćenje plemenitog čelika.

⚠ Oštećenja usled sredstava za čišćenje.
Sredstva za čišćenje koja sadrže rastvarače, abrazivna sredstva, sredstva za čišćenje stakla ili univerzalna sredstva za čišćenje mogu da oštete plastične površine i druge delove.
Ne koristite nijedno od ovih sredstava za čišćenje.

Čišćenje dozirne posude za deterdžent

Korišćenje nižih temperatura pranja i tečnog deterdženta pospešuje stvaranje mikroorganizama u dozirnoj posudi za deterdžent.

- Iz higijenskih razloga redovno čistite celu dozirnu posudu za deterdžent.

Vađenje dozirne posude za deterdžent

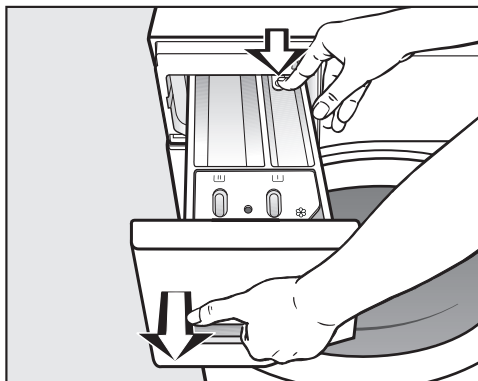



- Povucite dozirnu posudu za deterdžent do graničnika, pritisnite dugme za oslobađanje i izvadite posudu.
- Operite dozirnu posudu za deterdžent toplom vodom.

Čišćenje usisne cevčice i kanala u pregradi

Zbog tečnog štirka dolazi do lepljenja. Usisna cevčica u pregradi  više ne funkcioniše i voda iz pregrade bi mogla da se prelije.

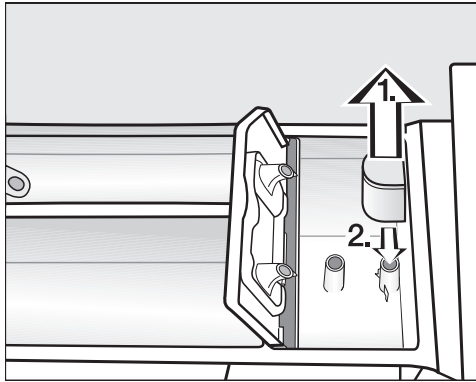
Nakon više upotreba tečnog štirka naročito temeljno očistite usisnu cevčicu.



1. Izvadite usisnu cevčicu iz pregrade  i operite je pod mlazom tople vode. Takođe operite cev iznad koje se postavlja usisna cevčica.
2. Ponovo postavite usisnu cevčicu.

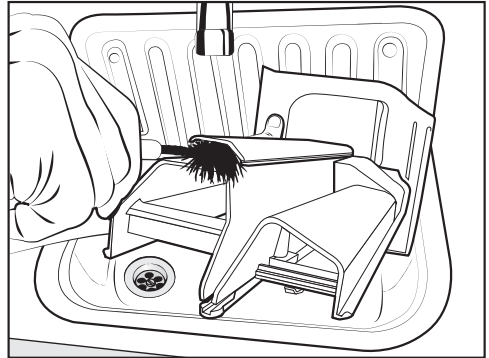

- Toplom vodom i četkom očistite kanal za prolaz omekšivača.

Čišćenje ležišta dozirne posude za deterđent

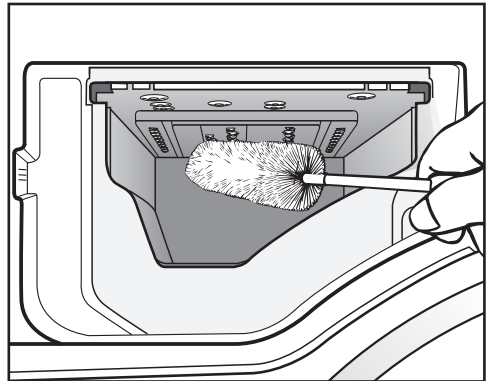

- Uz pomoć četke za pranje flaša uklonite ostatke deterđenta i naslage kamenca sa mlaznica na dozirnoj posudi za deterđent.
- Ponovo postavite dozirnu posudu za deterđent.

Savet: Za bolje sušenje ostavite posudu za doziranje deterđenta malo otvorenom.

Čišćenje i održavanje

Higijena Info (Čišćenje bubnja)

Prilikom pranja na nižim temperaturama i/ili sa tečnim deterdžentima postoji opasnost da se u mašini za pranje veša stvore mikroorganizmi i neprijatni mirisi. Očistite mašinu za pranje veša uz pomoć programa *Čišćenje mašine*. Obratite pažnju na poruku na displeju:

Higijena-Info: Koristite program sa min. 75 °C ili „Čišćenje mašine“

Čišćenje filtera u dovodu vode

Mašina za pranje veša ima 2 filtera za zaštitu ventila za dovod vode. Filtere proveravajte otprilike svakih 6 meseci. Ukoliko često nestaje voda u vodovodnoj mreži, to možete da radite češće.

Čišćenje filtera u dovodnom crevu

- Zatvorite slavinu za vodu.
- Odvrnite dovodno crevo sa slavine.

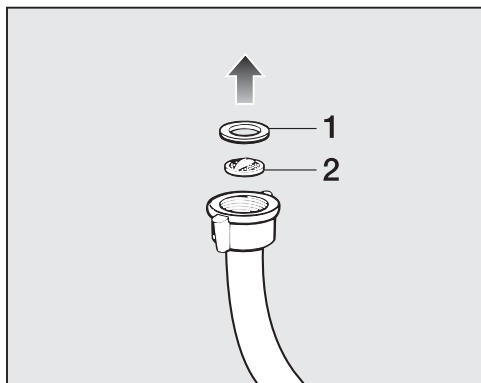

- Izvadite gumenu zaptivku **1** iz ležišta.
- Šiljatim kleštima uhvatite prečku plastičnog filtera **2** i izvucite plastični filter.
- Očistite filter.

- Ponovna ugradnja se vrši obrnutim redosledom.

Čišćenje filtera u ulaznom nastavku ventila za dovod vode

- Kleštima pažljivo odvrnite rebrastu plastičnu maticu sa dovodnog nastavka.

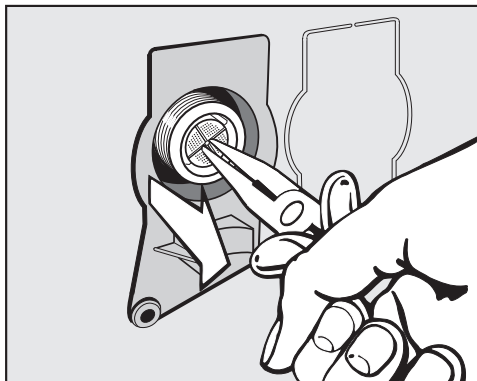

- Izvadite filter držeći prečku pomoću šiljatih klešta.
- Očistite filter.
- Ponovna ugradnja se vrši obrnutim redosledom.

Nakon čišćenja morate ponovo da stavite filtere za zaštitu od prljavštine.

- Čvrsto zavrtnite navoj na slavinu za vodu.
- Odvrnite slavinu za vodu.

Vodite računa da navoj ne propušta vodu.
Dodatno zategnite navoj.

Šta treba uraditi ako ...



Većinu smetnji i grešaka koje mogu da se jave tokom svakodnevnog rada uređaja možete da otklonite sami. U mnogim slučajevima ćete uštedeti vreme i novac zato što ne morate da zovete servisnu službu.

Informacije o samostalnom otklanjanju smetnji možete naći na adresi www.miele.com/service.

Sledeće tabele treba da vam pomognu da otkrijete uzrok neke smetnje ili greške i da otklonite kvar.









Neke napomene na displeju su prikazane u više redova i dodirrom senzorskog tastera ∇ ili \wedge mogu se u celosti pročitati.

Program pranja ne može da se pokrene

Problem	Uzrok i otklanjanje
Polje za upravljanje je zatamnjeno.	Mašina za pranje veša nema struje. <ul style="list-style-type: none">■ Proverite da li je mrežni utikač stavljen u utičnicu.■ Proverite da li je osigurač u redu.
	Mašina za pranje veša se automatski isključila radi uštede energije. <ul style="list-style-type: none">■ Ponovo uključite mašinu za pranje veša okretanjem dugmeta za biranje programa.
Na displeju se od Vas traži da unesete PIN-kod.	Aktiviran je PIN-kod. <ul style="list-style-type: none">■ Unesite kod i potvrdite unos. Ako ne želite da se taj zahtev pojavi kod sledećeg uključivanja, isključite funkciju PIN-koda.
Na displeju stoji:  Servis  Zaključ. vrata Greška F34	Vrata nisu dobro zatvorena. Bravica na vratima nije mogla da upadne u ležište. <ul style="list-style-type: none">■ Zatvorite vrata još jednom.■ Ponovo pokrenite program. Ako se ponovo pojavi obaveštenje o grešci, pozovite servisnu službu.

Šta treba uraditi ako ...

Obaveštenje o grešci posle prekida programa

Problem	Uzrok i otklanjanje
 Odvod vode. Vidi 	<p>Odvod vode je blokiran ili otežan. Odvodno crevo je postavljeno previsoko.</p> <ul style="list-style-type: none">■ Očistite filter i pumpu za odvod vode.■ Maksimalna visina pumpanja iznosi 1 m.
 Dovod vode. Vidi 	<p>Dovod vode je blokiran ili otežan.</p> <ul style="list-style-type: none">■ Proverite da li je slavina za vodu dovoljno otvorena.■ Proverite da dovodno crevo nije savijeno.■ Proverite da li je pritisak vode suviše nizak.
	<p>Filter u dovodu vode je zapušen.</p> <ul style="list-style-type: none">■ Očistite filter.
	<p>Pumpa za izbacivanje vode za pranje veša se uključuje na 2 minuta. Potom se vrata mašine otključavaju. Sačekajte da se postupak pumpanja završi pre nego što isključite mašinu za pranje veša.</p>
 Waterproof. Zatvorite  . Servis 	<p>Reagovao je sistem za zaštitu od izlivanja vode.</p> <ul style="list-style-type: none">■ Zatvorite slavinu za vodu.■ Pozovite servisnu službu.
 Servis  Greška F	<p>Došlo je do kvara.</p> <ul style="list-style-type: none">■ Isključite mašinu za pranje veša iz struje. Izvucite utikač iz struje ili isključite osigurač u kućnoj instalaciji.■ Sačekajte najmanje 2 minuta pre nego što ponovo priključite mašinu za pranje veša na električnu mrežu.■ Uključite ponovo mašinu za pranje veša.■ Još jednom pokrenite program. Ako se ponovo pojavi obaveštenje o grešci, pozovite servisnu službu.

Da biste isključili obaveštenje da postoji greška: Okrenite dugme za biranje programa na poziciju  i isključite mašinu za pranje veša.

Obaveštenje o grešci po završetku programa

Problem	Uzrok i otklanjanje
<p>i Proverite doziranje</p>	<p>Tokom pranja se stvorilo previše pene.</p> <ul style="list-style-type: none"> ■ Kod sledećeg pranja dozirajte manje deterdženta. Vodite računa o savetima za doziranje na ambalaži deterdženta.
<p>i Higijena-Info: Koristite program sa min. 75 °C ili „Čišćenje mašine“</p>	<p>Prilikom pranja dugo nije pokrenut program pranja sa temperaturom preko 60 °C.</p> <ul style="list-style-type: none"> ■ Okrenite dugme za biranje programa na <i>Ostali programi</i> . ■ Dodirnite senzorske tastere $\wedge \vee$ dok se na displeju ne pojavi Održavanje. ■ Dodirnite senzorskim tasterom <i>OK</i>. <p>Na displeju stoji: Čišćenje mašine</p> <ul style="list-style-type: none"> ■ Dodirnite senzorskim tasterom <i>OK</i>. ■ Pokrenite program Čišćenje mašine sa Miele sredstvom za čišćenje mašina ili praškastim univerzalnim deterdžentom. <p>Mašina za pranje veša se čisti i tako se sprečava stvaranje mikroorganizama i neprijatnih mirisa.</p>
<p>i Poravnajte maš. za pranje veša</p>	<p>Dodatna funkcija <i>Prethodno peglanje</i> na kraju programa nije mogla pravilno da se izvrši.</p> <ul style="list-style-type: none"> ■ Proverite da li je mašina za pranje veša postavljena uspravno (vidi poglavlje „Instalacija“, odeljak „Nameštanje uređaja“). ■ Proverite da li je prekoračena maksimalna visina pumpanja od 1 m. <p>Ako se ponovo pojavi obaveštenje o grešci, pozovite servisnu službu. Mašina za pranje veša može i dalje da se koristi bez dodatne funkcije <i>Prethodno peglanje</i>.</p>

Napomene se javljaju na kraju programa i prilikom uključivanja mašine za pranje veša i morate da ih potvrdite senzorskim tasterom *OK*.

Šta treba uraditi ako ...

Obaveštenje o grešci po završetku programa

Problem	Uzrok i otklanjanje
i Prov. filtera i mlazn.	Pumpe su zaprljane. <ul style="list-style-type: none">■ Očistite pumpe vidi poglavlje „Šta treba uraditi ako ...“, odeljak „Otvaranje vrata mašine kada je zapušten odvod i/ili nestane električna energija“.■ Posle čišćenja ponovo pokrenite program pranja.
	Mlaznica u gornjem unutrašnjem delu vrata je zapušena nitima. <ul style="list-style-type: none">■ Uz pomoć prstiju uklonite niti. Ne koristite oštre predmete.■ Posle čišćenja ponovo pokrenite program pranja.
	Ako se ponovo pojavi obaveštenje o grešci, pozovite servisnu službu. Mašina za pranje veša može i dalje da radi sa ograničenim funkcijama.



Napomene se javljaju na kraju programa i prilikom uključivanja mašine za pranje veša i morate da ih potvrdite senzorskim tasterom *OK*.

Opšti problemi sa mašinom za pranje veša

Problem	Uzrok i otklanjanje
Oseća se neprijatan miris iz mašine za pranje veša.	<p>Niste pazili na poruku Higijena info. Prilikom pranja dugo nije pokrenut program pranja sa temperaturom preko 60 °C.</p> <ul style="list-style-type: none"> ■ Pokrenite program <i>Čišćenje mašine</i> sa Miele sredstvom za čišćenje mašina ili praškastim univerzalnim deterdžentom. <p>Mašina za pranje veša se čisti i tako se sprečava stvaranje mikroorganizama i neprijatnih mirisa.</p> <p>Vrata i dozirna posuda za deterdžent su bili zatvoreni nakon postupka pranja.</p> <ul style="list-style-type: none"> ■ Ostavite vrata i dozirnu posudu za deterdžent malo otvorene kako bi mogli da se suše.
Mašina za pranje veša ne stoji mirno za vreme centrifugiranja.	<p>Nožice uređaja nisu podjednako podešene i učvršćene kontra-maticama.</p> <ul style="list-style-type: none"> ■ Poravnajte mašinu tako da stoji stabilno i učvrstite nožice kontra-maticama.
Mašina za pranje veša nije centrifugirala veš kao obično i veš je još mokar.	<p>Prilikom završnog centrifugiranja je izmerena nejednaka raspoređenost veša i broj obrtaja se automatski smanjio.</p> <ul style="list-style-type: none"> ■ U bubanj uvek stavljajte zajedno velike i male komade veša da bi se bolje rasporedili.
Čuju se neobični zvuci rada pumpe.	<p>Nije kvar! Zvuci usisavanja na početku i na kraju ispušavanja su normalni.</p>
Na displeju stoji tekst na stranom jeziku.	<p>U meniju „Podešavanja, Jezik“ je odabran drugi jezik.</p> <ul style="list-style-type: none"> ■ Podesite željeni jezik. Simbol zastavice Vam služi za orijentaciju.

Šta treba uraditi ako ...

Opšti problemi sa mašinom za pranje veša



Problem	Uzrok i otklanjanje
U dozirnoj posudi za deterdžent je ostala veća količina deterdženta.	Pritisak vode nije dovoljan. <ul style="list-style-type: none">■ Očistite filter u dovodu vode;■ Odaberite eventualno dodatnu funkciju <i>Voda +</i>.
	Praškovi za pranje, pomešani sa sredstvima za omekšavanje vode, su skloni lepljenju. <ul style="list-style-type: none">■ Očistite dozirnu posudu za deterdžent i u pregradu ubuduće stavite prvo deterdžent a potom sredstvo za omekšavanje vode.
Omekšivač se nije potpuno isprao ili u pregradi  ostane previše vode.	Usisna cevčica nije pravilno postavljena ili je zapušena. <ul style="list-style-type: none">■ Očistite usisnu cevčicu, vidi poglavlje „Čišćenje i održavanje“, odeljak „Čišćenje dozirne posude za deterdžent“.
Na kraju programa se u kapsuli nalazi još tečnosti.	Odvodna cevčica u dozirnoj posudi za deterdžent, na koju je postavljena kapsula, je zapušena. <ul style="list-style-type: none">■ Očistite cevčicu.
	Nije greška! Iz tehničkih razloga je u kapsuli ostala mala količina vode.
U pregradi za omekšivač pored kapsule ima vode.	Nije aktiviran senzorski taster  .
	■ Aktivirajte senzorski taster  prilikom sledeće upotrebe kapsule.
	Nakon poslednjeg postupka pranja nije izvađena prazna kapsula. <ul style="list-style-type: none">■ Izvadite i uklonite kapsulu posle svakog postupka pranja.
	Odvodna cevčica u dozirnoj posudi za deterdžent, na koju je postavljena kapsula, je zapušena. <ul style="list-style-type: none">■ Očistite cevčicu.

Nezadovoljavajući učinak pranja

Problem	Uzrok i otklanjanje
Veš opran tečnim deterdžentom nije čist.	<p>Tečni deterdženti ne sadrže sredstva za beljenje. Fleke od voća, kafe ili čaja ne mogu uvek da se odstrane.</p> <ul style="list-style-type: none">■ Koristite praškove za pranje koji sadrže sredstvo za beljenje.■ Koristite odgovarajuću kapsulu ili sipajte so za fleke u pregradu .■ U dozirnu posudu za deterdžent nikada ne stavljajte zajedno tečni deterdžent i so za fleke.
Na opranom vešu se vide sivi elastični ostaci (masne grudvice).	<p>Dozirana je suviše mala količina deterdženta. Veš je bio jako zaprljan masnoćom (ulja, masti).</p> <ul style="list-style-type: none">■ Kada je veš tako zaprljan ili dodajte više deterdženta ili upotrebite tečni deterdžent.■ Pre narednog pranja pokrenite program <i>Čišćenje mašine</i> sa Miele sredstvom za čišćenje mašina ili praškastim univerzalnim deterdžentom.
Na opranoj tamnoj tkanini se vide beli ostaci koji liče na deterdžent.	<p>Deterdžent sadrži sastojke za omekšavanje vode (zeoliti), koji su nerastvorljivi u vodi. Oni su se nahvatali na tkaninama.</p> <ul style="list-style-type: none">■ Pokušajte da posle sušenja četkom odstranite ostatke.■ Ubuduće perite tamne tkanine deterdžentom bez zeolita. Tečni deterdženti obično ne sadrže zeolite.■ Tkanine operite na programu <i>Tamni veš / Teksas</i>.

Šta treba uraditi ako ...

Vrata ne mogu da se otvore

Problem	Uzrok i otklanjanje
Vrata ne mogu da se otvore tokom postupka pranja.	Tokom postupka pranja bubanj je zaključan. ■ Sledite uputstva u poglavlju „6. Pokretanje programa“, odeljak „Dodavanje/vađenje veša“.
Nakon prekida programa na displeju stoji: Komfort-hlađenje	Radi zaštite od opekotina vrata mašine ne mogu da se otvore ako je temperatura vode viša od 55 °C. ■ Sačekajte da temperatura u bubnju opadne i da se indikator na displeju ugasi.
Na displeju stoji:  Servis  Otključ. vrata Greška F35	Brava na vratima je blokirana. ■ Pozovite servisnu službu.

Otvaranje vrata mašine kada je zapažen odvod i/ili nestane električna energija

- Isključite mašinu za pranje veša.



- Otvorite poklopac za odvodnu pumpu.

Zapažen odvod

Ako je zapažen odvod, moguće je da se u mašini za pranje veša nalazi veća količina vode.

⚠ Opasnost od opekotina usled vruće vode,

Ukoliko se neposredno pre toga vršilo pranje na visokim temperaturama, voda koja se ispušta je vruća.

Oprezno ispuštajte vodu.

Postupak pražnjenja

Ne odvrćite filtere potpuno.

- Ispod poklopca stavite neku posudu, npr. univerzalni pleh za pečenje.

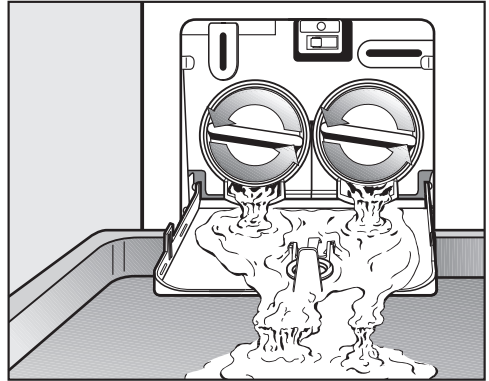

- Polako odvrćite filtere dok voda ne počne da izlazi.
- Ponovo zavrните filtere da biste prekinuli ispuštanje vode.

Ako voda više ne ističe:

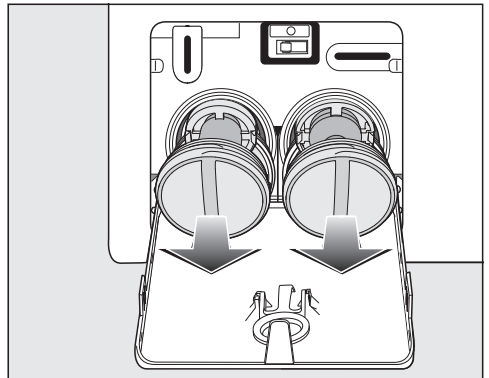

- Odvrnite filtere do kraja.

Šta treba uraditi ako ...

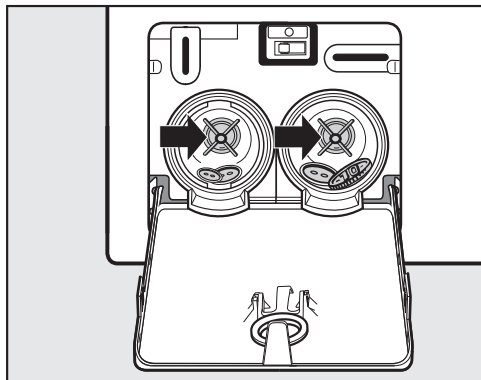

- Temeljno očistite filtere.
- Proverite da li krila pumpe mogu lako da se okreću, eventualno odstranite strana tela (dugmad, sitan novac, itd.) i očistite unutrašnjost.

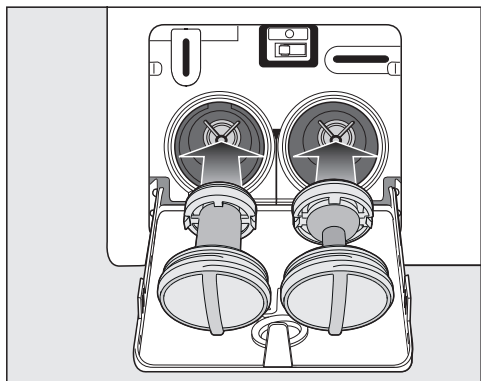

- Ponovo pravilno postavite filtere (desno i levo) i čvrsto ih zavrnite.
- Zatvorite poklopac za odvodnu pumpu.

⚠ Oštećenja zbog vode koja curi
Ako filtere ponovo ne postavite i čvrsto zavrnite, iz mašine curi voda.
Ponovo postavite filtere i čvrsto ih zavrnite.
Zatvorite poklopac prema odvodnoj pumpi.

Otvaranje vrata

⚠ Opasnost od povreda usled bubnja koji se okreće.
Ako stavite ruku u bubanj koji se još uvek okreće, postoji velika opasnost od povreda.
Pre vađenja veša uvek treba da se uverite da bubanj stoji mirno.

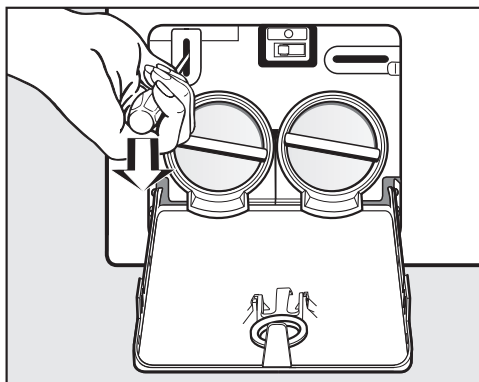

- Uz pomoć odvijača deblokirajte vrata.
- Otvorite vrata.

Na www.miele.com/service ćete naći informacije o tome kako samostalno da otklonite smetnje, kao i informacije o Miele rezervnim delovima.

Kontakt za prijavu smetnji

U slučaju smetnji koje ne možete da otklonite, obratite se npr. Vašem specijalizovanom Miele prodavcu ili Miele servisu.

Miele servis možete rezervisati putem interneta na <https://www.miele.rs/domacinstvo/servisni-upit-3147.htm>.

Podatke za kontakt Miele servisa ćete naći na kraju ovog dokumenta.

Servisu je potrebna identifikaciona oznaka modela i fabrički broj (fabr./SB/br.). Oba podatka ćete naći na natpisnoj pločici sa oznakom tipa.

Natpisnu pločicu ćete naći iznad staklene površine kada su vrata otvorena.

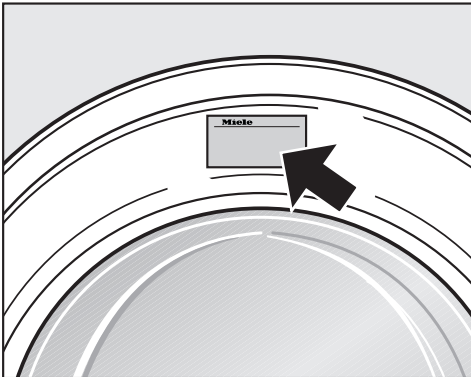

Pribor koji se posebno kupuje

Za ovu mašinu za pranje veša možete da nabavite dodatni pribor u Miele specijalizovanoj prodavnici ili kod Miele servisa.

EPREL baza podataka

Od 1. marta 2021. godine, informacije o označavanju energetske efikasnosti i zahtevima eko-dizajna moći ćete da nađete u evropskoj bazi podataka proizvođača (EPREL). Putem sledeće veze <https://eprel.ec.europa.eu/> dospećete u bazu podataka proizvoda. Tamo ćete dobiti upit da unesete identifikacionu oznaku modela.

Identifikacionu oznaku modela naći ćete na natpisnoj pločici.

Miele Made in xxx

Mod.: XXXxxx

M-Nr.: xxxxxxxx Type: XXxx-X

Nr.:/ xxxxxxxx

Miele Service

www.miele.com/service

Garancija

Garantni rok iznosi 2 godine.

Ostale informacije ćete naći u priloženim garantnim uslovima.

Instalacija

Prednja strana mašine



- ① Dovodno crevo (otporno na pritisak do 7.000 kPa)
- ② Električni priključak
- ③ Odvodno crevo sa kolenom (pribor sa više mogućnosti za odvod vode.)
- ④ Komandna ploča
- ⑤ Dozirna posuda za deterđent
- ⑥ Vrata
- ⑦ Poklopac za filter, pumpe za izbacivanje vode i pomoćna poluga za deblokiranje
- ⑧ Četiri nožice podesive po visini

Zadnja strana mašine

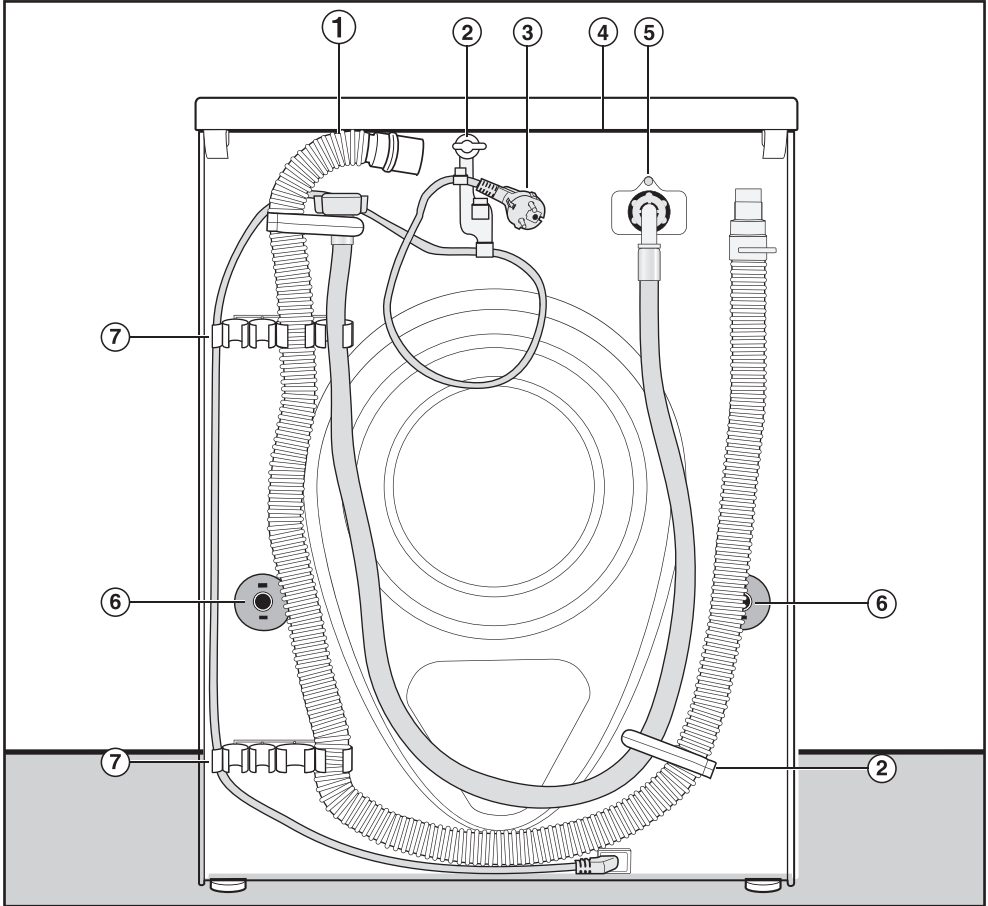

- ① Odvodno crevo
- ② Transportni držači dovodnih i odvodnih creva i električni kabl
- ③ Električni priključak
- ④ Istureni deo poklopca koji može da posluži za držanje prilikom transporta
- ⑤ Dovodno crevo (otporno na pritisak do 7.000 kPa)
- ⑥ Obrtni osigurači sa transportnim šipkama
- ⑦ Transportni držači za dovodna i odvodna creva i držač za izvadene transportne šipke

Instalacija

Površina za postavljanje

Za postavljanje mašine je najpogodnija betonska podloga. Ona će za razliku od podloge sa drvenim gredama ili podloge sa „mekim“ osobinama retko da vibrira prilikom centrifugiranja.

Obratite pažnju na sledeće:

- Postavite mašinu za pranje veša da stoji uspravno i stabilno.
- Mašinu ne postavljajte na meke podne obloge, jer bi mogla da vibrira tokom centrifugiranja.

Prilikom postavljanja na podlogu sa drvenim gredama:

- Postavite mašinu za pranje veša na šperploču (najmanje 59 x 52 x 3 cm). Ploču treba pričvrstiti zavrtnjima na što više greda, a ne samo na podne daske.

Savet: Ako je moguće, mašinu treba postaviti u ugao prostorije. Tamo je stabilnost svake podloge najveća.

 Opasnost od povreda usled neobezbedene mašine za pranje veša.

Ako se mašina za pranje veša postavlja na postolje (betonsko postolje ili zidano postolje) koje postoji u prostoriji, mora da se osigura da ne padne i ne sklizne.

Obezbedite mašinu za pranje veša pomoću stega za pričvršćivanja (MTS pribor za podno pričvršćivanje) (moguće nabaviti u Miele specijalizovanoj prodavnici ili Miele servisu).

Nošenje mašine do mesta postavljanja

 Opasnost od povreda usled razlabavljenog poklopca.

Zadnji deo poklopca koji je pričvršćen može da se polomi zbog spoljnih uticaja. Poklopac bi mogao da se otkine prilikom nošenja.

Pre nošenja proverite da li je istureni deo poklopca pričvršćen.

- Za prenošenje mašine za pranje veša koristite prednje nožice mašine i zadnji istureni deo poklopca.

Skidanje transportne blokade

Skidanje leve transportne šipke

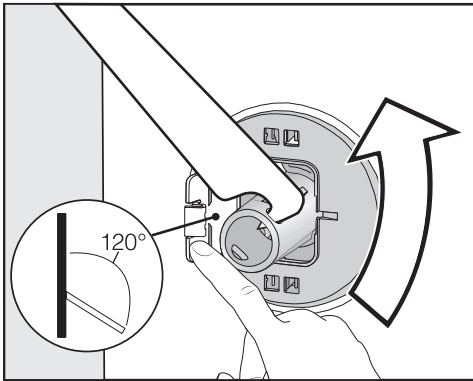

- Pritisnite klapnu ustranu i priloženim ključem za navrtke okrenite transportnu šipku za 90°.

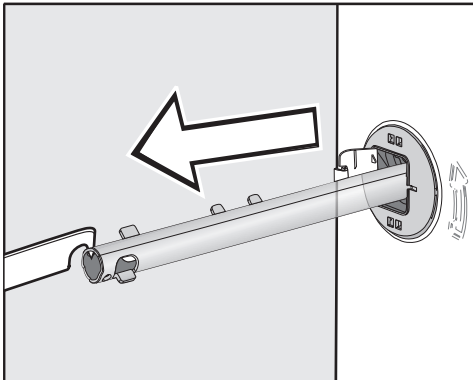

- Izvucite transportnu šipku.

Skidanje desne transportne šipke

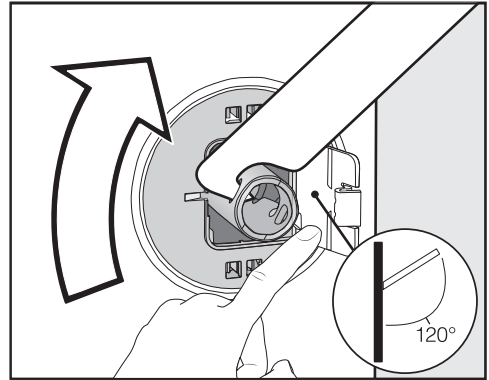

- Pritisnite klapnu ustranu i priloženim ključem za navrtke okrenite transportnu šipku za 90°.

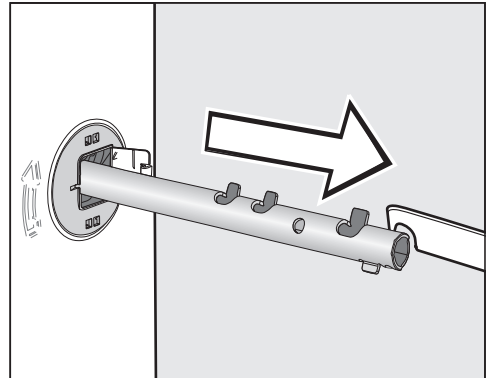

- Izvucite transportnu šipku.

Instalacija

Zatvaranje rupa

⚠ Opasnost od povreda na oštre ivice.

Posezanjem rukama u otvore postoji opasnost od povreda.

Zatvorite otvore transportne blokade koju ste uklonili.

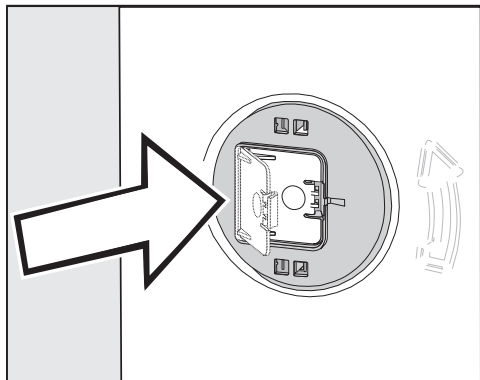

- Čvrsto pritisnite klapne dok ne upadnu u ležište.

Pričvršćivanje transportnih šipki



- Pričvrstite transportne šipke na zadnjoj strani mašine za pranje veša. Vodite računa da gornja kukica bude iznad držača.

⚠ Oštećenja usled pogrešnog transporta.

Prilikom transporta bez transportne blokade mašina za veš može da se oštetiti.

Sačuvajte transportnu blokadu. Pre transporta mašine za pranje veša (npr. prilikom selidbe) montirajte ponovo transportnu blokadu.

Ugradnja transportne blokade

Otvaranje klapni



- Šiljatom predmetom, npr. uskim odvijačem pritisnite bravicu.

Klapna se otvara.

Ugradnja transportnih šipki

- Ugradnja se vrši obrnutim redosledom od izgradnje.

Savet: Malo izdignite bubanj, transportne šipke se lakše ubacuju.

Instalacija

Nameštanje uređaja

Mašina za pranje veša mora da stoji uspravno i ravnomerno na sve četiri nožice da bi se obezbedio pravilan rad.

Nepravilno postavljanje povećava potrošnju vode i energije i mašina može da se pomera.

Odvrtanje i fiksiranje nožica

Nivelisanje mašine za pranje veša se vrši pomoću četiri podesive nožice. Pri isporuci su sve nožice zavrtnute.

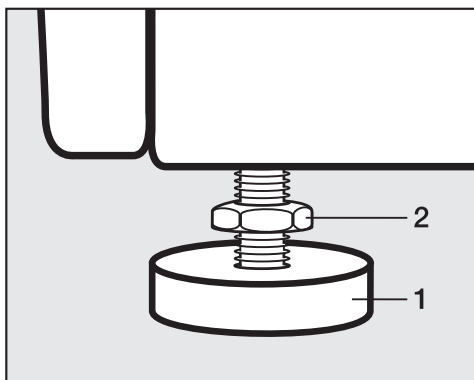

- Priloženim ključem za navrtke okrenite kontra maticu **2** u smeru kretanja kazaljke na satu. Odvrnite kontra maticu **2** zajedno sa nožicom **1**.

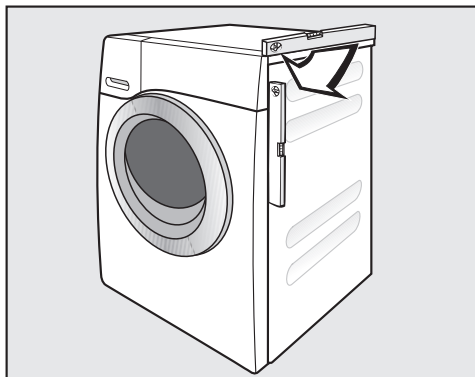

- Pomoću libele proverite da li mašina za pranje veša stoji uspravno.
- Pridržavajte nožicu **1** vodoinstalaterskim kleštima (papagajkama). Zategnite kontra maticu **2** opet pomoću ključa za navrtke prema kućištu.

⚠ Oštećenja usled pogrešno nivelisane mašine za pranje veša.

Ako kontra matice na nožicama nisu stegnute, postoji opasnost da se mašina za pranje veša pomera.

Zavrtnite čvrsto sve četiri kontra matice prema kućištu. Takođe proverite nožice, koje nisu odvrnute prilikom nivelisanja.

Ugradnja ispod radne ploče

 Opasnost od strujnog udara usled nezaštićenih kablova
Ako je skinut poklopac, mogu se do-
dirnuti delovi pod naponom.
Ne skidajte poklopac mašine za pra-
nje veša.

Ova mašina za pranje veša može kompletno (sa poklopcem) da se ugradi ispod radne ploče, ako je visina radne ploče dovoljna.

Stub za pranje i sušenje

Ova mašina za pranje veša može da se postavi u stub za pranje i sušenje sa Miele mašinom za sušenje veša. Za to je potreban vezni element* (WTV).

Delove koji su označeni sa * možete da nabavite u Miele specijalizovanoj prodavnici ili Miele servisu.

Obratite pažnju na sledeće:

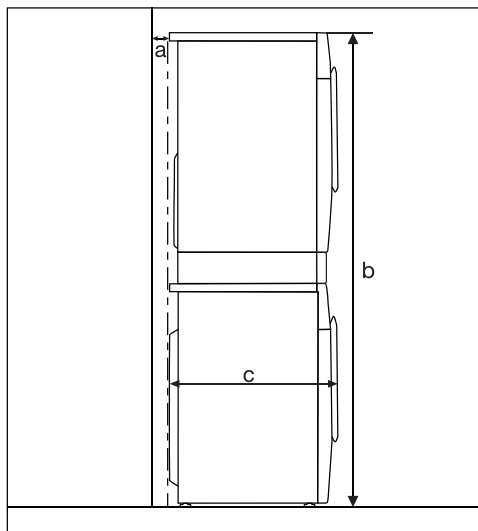

a = najmanje 2 cm

b = WTV jednostavno: 172 cm
WTV sa fiokom: 181 cm

c = 65 cm

Instalacija

Sistem za zaštitu od vode

Miele sistem za zaštitu od izlivanja vode obezbeđuje veliku zaštitu u slučaju štete od izlivanja vode iz mašine za pranje veša.

Sistem se uglavnom sastoji od sledećih delova:

- dovodnog creva
- elektronike i zaštite od izlivanja i preliivanja vode
- odvodnog creva

Dovodno crevo

- Zaštita od pucanja creva

Dovodno crevo je otporno na pritisak preko 7.000 kPa.

Elektronika i kućište

- Podna posuda: Voda koja curi zbog nezaptivenosti mašine za pranje veša sakuplja se u podnoj posudi. Dovodni ventil za vodu je zatvoren prekidačem sa plovkom. Dovod vode se zaustavlja, a voda u posudi za rastvor deterdženta se ispumpava.
- Zaštita od curenja: Otkriva se curenje vode koje ne teče u podnu posudu. Dovod vode se zaustavlja, a voda u posudi za rastvor deterdženta se ispumpava.
- Zaštita od preliivanja vode: Time je sprečeno preliivanje iz mašine za pranje veša usled nekontrolisanog dovoda vode. Ukoliko nivo vode pređe određenu granicu, uključuje se pumpa za odvod vode i kontrolisano izbacuje vodu.

Odvodno crevo

Odvodno crevo je osigurano ventilacionim sistemom. Time se sprečava da mašina usisava na prazno.

Dovod vode

Priključenje dovoda vode

 Opasnost po zdravlje i od oštećenja usled zaprljane vode koja se koristi za pranje.

Kvalitet vode, koja se koristi za pranje, treba da odgovara standardu vode za piće zemlje u kojoj se koristi mašina za pranje veša.

Priključite mašinu za pranje veša uvek na dovod pijaće vode.

Pritisak na priključku za vodu mora da iznosi između 100 kPa i 1.000 kPa. Ako je pritisak veći od 1.000 kPa, mora da se ugradi redukциони ventil.

Za priključenje je potreban zaporni ventil sa spojnim navojem od $\frac{3}{4}$ ". Ako ne postoji zaporni ventil, mašinu za pranje veša na vodovodnu mrežu sme da montira samo ovlašćeni vodoinstalater.

Mašina za pranje veša nije predviđena za priključenje na dovod tople vode.

Ne priključujte mašinu za pranje veša na dovod tople vode.

Priključivanje dovodnog creva

- Pričvrstite dovodno crevo na navoj dovoda vode pomoću preklopne navrtke.
- Polako otvorite slavinu za vodu i proverite da li je priključak zaptiven.
- Ako je potrebno, korigujte položaj zaptivke i navojnog spoja.

Održavanje

U slučaju zamene creva koristite samo Miele originalno crevo koje je otporno na pritisak od preko 7.000 kPa.

 Oštećenja usled prljavštine u vodi.

Radi zaštite ventila za dovod vode mašina za pranje veša ima na slobodnom kraju dovodnog creva jedan filter, a drugi filter u dovodnom nastavku.

Uklonite oba ova filtera za prljavštinu.

Pribor-produžno crevo

Kao dodatni pribor možete u Miele specijalizovanoj prodavnici ili kod Miele servisa da nabavite creva dužine 2,5 ili 4,0 m.

Instalacija

Odvod vode

Voda za pranje veša se izbacuje pomoću odvodne pumpe sa visinom ispumpanja od 1 m. Da se ne bi sprečavao odvod vode, crevo ne sme da bude savijeno.

Ako je potrebno, crevo može da se produži do 5 m. Dodatni pribor može da se nabavi kod Miele specijalizovanog prodavca ili u Miele servisnoj službi.

Za visine odvoda preko 1 m (maksimalna visina ispumpanja do 1,8 m), kod Miele specijalizovanog prodavca ili u Miele servisnoj službi može da se nabavi posebna odvodna pumpa.

Kada je visina odvoda 1,8 m, crevo može da se produži do 2,5 m. Dodatni pribor može da se nabavi kod Miele specijalizovanog prodavca ili u Miele servisnoj službi.

Mogućnosti odvoda vode:

1. Kačenje u umivaonik ili slivnik:

Obratite pažnju na sledeće:

- Osigurajte crevo da ne sklizne!
- Ako se voda ispumpana u umivaonik, mora da otiče dovoljno brzo. U protivnom postoji opasnost da se voda prelije ili da se jedan deo ispumpane vode vrati u mašinu.

2. Priklučenje na plastičnu odvodnu cev sa gumenom spojnicom (sifon nije obavezno potreban).

3. Isput u podni odvod (slivnik).

4. Priklučenje na umivaonik uz pomoć plastičnog umetka.

Postavljanje kolena

Da biste sprečili klizanje odvodnog creva, koristite priloženo koleno.

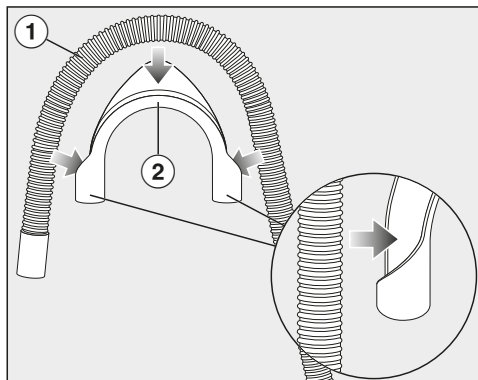

- Pričvrstite koleno ② na odvodno crevo ①.

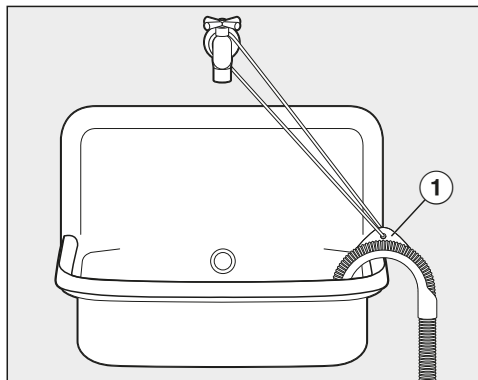

- Okačite odvodno crevo na umivaonik.
- Učvrstite koleno pomoću trake i ušice ① da ne bi skliznulo.

Direktan priključak na sifon umivaonika



- ① Adapter
 - ② Spojna navrtka za sifon umivaonika
 - ③ Šelna za crevo
 - ④ Završetak creva
- Ugradite adapter ① pomoću spojne navrtke ② na sifon umivaonika.
 - Navucite kraj creva ④ na adapter ①.
 - Uz pomoć odvijača pričvrstite šelnu za crevo ③ odmah iza navrtke za sifon umivaonika.

Instalacija

Električni priključak

Mašina za pranje veša je serijski opremljena utikačem za priključenje na utičnicu sa zaštitnim kontaktom.

Mašinu za pranje veša postavite tako da utičnica bude pristupačna. Ukoliko utičnica nije pristupačna, obezbedite da se instalira razdvojni uređaj za svaki pol.

 **Opasnost od pregrevanja.**

Puštanje u rad mašine za pranje veša preko višestrukih utičnica i produžnih kablova može da dovede do preopterećenja kablova.

Iz sigurnosnih razloga nemojte da koristite višestruke utičnice i produžne kablove.

Električna instalacija mora biti izvedena u skladu s normom VDE 0100.

Iz bezbednosnih razloga preporučujemo da za električni priključak mašine za pranje veša u kućnoj instalaciji koristite zaštitnu sklopku (RCD) tipa .

Oštećen priključni provodnik sme da se zameni samo specijalnim priključnim provodnikom istog tipa (može se nabaviti kod Miele servisa). Iz bezbednosnih razloga zamenu sme da vrši samo kvalifikovano stručno lice ili Miele servis.

U ovom uputstvu za upotrebu ili na natpisnoj pločici možete naći informacije o nazivnoj snazi i odgovarajućoj zaštiti.

Uporedite ove podatke sa podacima za električni priključak na licu mesta.

U slučaju nedoumice raspitajte se kod električara.

Moguć je povremeni ili neprekidni režim rada u sistemu za snabdevanje energijom koji je nezavisan ili nije sinhronizovan sa mrežom (kao što su npr. izolovane mreže, rezervni sistemi). Preduslov za rad je da sistem za snabdevanje energijom bude u skladu sa specifikacijama EN 50160 ili sličnim.

Mere zaštite koje su predviđene u kućnoj instalaciji i u ovom proizvodu kompanije Miele po svojoj funkciji i načinu rada takođe moraju biti osigurane u izolovanim uslovima rada ili u režimu rada koji nije sinhronizovan sa mrežom, ili moraju biti zamenjene ekvivalentnim merama u instalaciji. Kao što je na primer opisano u aktuelnom izdanju VDE-AR-E 2510-2.

Programi	Punjenje kg	Energija kWh	Voda Litara	Vreme rada sat:min.	Temperatura ¹ °C	Preostala vlažnost %	Broj obrtaja obrt./min
ECO 40-60*	9,0	0,90	65	3:19	42	51	1400
	4,5	0,41	56	2:39	31	51	1400
	2,5	0,20	28	2:29	24	54	1400
Pamuk	9,0	1,45	65	2:29	55	53	1400
	20 ³	0,45	75	2:39	20	53	1400
Jednostavno održavanje	4,0	0,60	57	1:59	30	30	1200
Ekspres 20 ²	3,5	0,33	30	0:20	26	60	1200
Vuna 	2,0	0,23	35	0:39	-	-	1200
QuickPowerWash	4,0	0,58	40	0:49	-	-	1400

* Program za proveru pridržavanja zakonskog propisa EU za eko-dizajn 2019/2023 i označavanje energetske klase prema odredbi br. 2019/2014

- 1 Maksimalna dostignuta temperatura veša tokom glavnog pranja.
- 2 Senzorski taster  je aktiviran
- 3 20 °C program za malo zaprjan pamučni veš

Napomena za kupce

Podaci o potrošnji mogu da odstupaju od navedenih vrednosti u zavisnosti od pritiska vode, tvrdoće vode, ulazne temperature vode, sobne temperature, vrste veša, količine veša, oscilacija mrežnog napona i odabranih dodatnih funkcija.

Tehnički podaci

Visina	850 mm
Širina	596 mm
Dubina	643 mm
Dubina pri otvorenim vratima	1.077 mm
Visina za ugradnju	850 mm
Širina za ugradnju	600 mm
Težina	oko 90 kg
Kapacitet	9,0 kg suvog veša
Priključni napon	vidi natpisnu pločicu
Instalisana snaga	vidi natpisnu pločicu
Osigurač	vidi natpisnu pločicu
Podaci o potrošnji	vidi poglavlje „Podaci o potrošnji“
Minimalni pritisak vode	100 kPa (1 bar)
Maksimalni pritisak vode	1.000 kPa (10 bar)
Dužina dovodnog creva	1,60 m
Dužina odvodnog creva	1,50 m
Dužina priključnog kabla	2,00 m
Maksimalna visina ispumpavanja	1,00 m
Maksimalna dužina ispumpavanja	5,00 m
LED diode	Klasa 1
Dodeljene oznake ispitivanja	vidi natpisnu pločicu
Prijemna snaga u isključenom stanju mašine	0,40 W
Umreženo stanje pripravnosti	0,80 W
Frekventni opseg	2,4000–2,4835 GHz
Maksimalna predajna snaga	< 100 mW

Deklaracija o usaglašenosti

Firma Miele ovim izjavljuje, da je ova mašina za pranje veša usaglašena sa direktivom 2014/53/EU.

Potpuni tekst EU Deklaracije o usaglašenosti ćete dobiti na nekoj od sledećih internet adresa:

- proizvodi, preuzimanje, na www.miele.rs
- servis, traženje informacija, uputstva za upotrebu, na <https://miele.rs/manual> uz navođenje naziva proizvoda ili fabričkog broja

Podešavanja

Sa podešavanjima možete elektroniku mašine za pranje veša da prilagodite promenljivim zahtevima.

Podešavanja možete da promenite u svako doba.

Pozivanje podešavanja

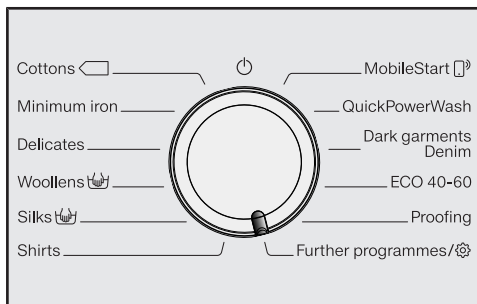

- Dugme za biranje programa okrenite na poziciju *Ostali programi*.



- Dodirnite senzorske tastere ∇/\wedge dok se na displeju ne pojavi:



- Potvrdite senzorskim tasterom OK.



Sada se nalazite u podmeniju *Podešavanja*.

Biranje podešavanja

- Dodirujte senzorske tastere ∇/\wedge dok se na displeju ne prikaže željeno podešavanje.

- Senzorski taster ∇ pomera listu sa opcijama nadole.
- Senzorski taster \wedge pomera listu sa opcijama nagore.

- Dodirnite senzorski taster OK da biste obradili prikazano podešavanje.

Obrada podešavanja

- Dodirivanjem senzorskih tastera ∇/\wedge prikazuju Vam se različite opcije biranja podešavanja.

Podešena opcija je označena kvačicom ✓.

- Aktivirajte željeni izbor na displeju dodirivanjem senzorskog tastera OK.

Završetak podešavanja

- Okrenite na dugmetu za biranje programa.

Jezik

Na displeju mogu da se prikazuju različiti jezici.

Zastavica iza reči Jezik služi kao vodič ako je podešen jezik koji ne razumete.

Odabrani jezik se memoriše.

Jačina zvuč. signala

Zvučni signal vas akustički obaveštava o završetku programa. Zvučni signal može da se podesi glasnije ili tiše.

Opcije

- isključeno
- ■■■■■■■■ (tiho)
- ■■■■■■■■ (glasno) (fabričko podešavanje)

Zvuk tastera

Dodirivanje senzorskih tastera se potvrdi zvučnim signalom.

Opcije

- isključeno
- ■■■■■■■■ (tiho)
- ■■■■■■■■ (fabričko podešavanje)
- ■■■■■■■■ (glasno)

Ton pozdrav. poruke

Jačinu tona pozdravne poruke možete da podesite sa 7 različitih stepeni.

Opcije

- isključeno
- ■■■■■■■■ (tiho)
- ■■■■■■■■ (fabričko podešavanje)
- ■■■■■■■■ (glasno)

Potrošnja

Ovde možete da pročitate memorisane podatke o potrošnji energije i vode.

Opcije

- Poslednji program
Podatak o potrošnji kod programa pranja koji je poslednji izvršen.
- Ukupna potrošnja
Podatak o zbirnoj potrošnji energije i vode poslednjih programa.
- Nazad na fabr. podeš.
Dodata potrošnja energije i vode se vraća na nulu.

Podešavanja

PIN-kod

Uz pomoć PIN-koda štitate Vašu mašinu za pranje veša da je ne koriste nepoznate osobe.

Opcije

- aktivirati
Kada je aktiviran PIN-kod, nakon uključivanja mora da se unese PIN-kod, kako bi mašinom za pranje veša moglo da se rukuje.
Fabrički dodeljen PIN-kod glasi 125.
- promeniti
Možete da odredite sopstveni trocifreni PIN-kod.

 Nemojte da zaboravite novi PIN-kod.

Samo Miele servis može ponovo da otključa mašinu za pranje veša bez PIN-koda.

Zabeležite novi PIN-kod.

- deaktivirati
Mašinom za pranje veša treba ponovo rukovati bez unosa PIN-koda. Pojavi se samo kada je prethodno aktiviran PIN kod.

Jedinice

Temperatura može da bude u jedinica-
ma °C/celzijus ili u °F/farenhajt.

Fabrički je aktivirano °C/celzijus.

Osvetljenost

Možete da odredite osvetljenost displeja, senzorskih tastera i senzorskih tastera koji prigušeno svetle.

Opcije

- Displej
Određuje osvetljenost displeja.
 - ■ □ □ □ □ □ □ □ (tamno)
 - ■ ■ ■ ■ ■ ■ ■ ■ (svetlo) (fabričko podešavanje)
- Tasteri aktivni
Određuje osvetljenost aktiviranih senzorskih tastera.
 - ■ □ □ □ □ □ □ □ (tamno)
 - ■ ■ ■ ■ □ □ □ □ (fabričko podešavanje)
 - ■ ■ ■ ■ ■ ■ ■ ■ (svetlo)
- Tasteri nisu aktivni
Određuje osvetljenost senzorskih tastera koji mogu da se aktiviraju.
 - ■ □ □ □ □ □ □ □ (tamno)
 - ■ ■ ■ ■ □ □ □ □ (fabričko podešavanje)
 - ■ ■ ■ ■ ■ ■ ■ ■ (svetlo)

Savet: Imajte na umu da postoji velika razlika u osvetljenosti između aktiviranih i prigušeno svetlećih senzorskih tastera. Ova razlika u osvetljenosti olakšava rukovanje.

Isključivanje indikat.

Radi uštede energije osvetljenje displeja i senzorskih tastera se isključuje. Senzorski taster Početak/Dodavanje veša sporo treperi.

Opcije

- uključeno (fabričko podešavanje)
Osvetljenje se isključuje nakon 10 minuta.
- uklj.(ne u ovom pr.)
Osvetljenje ostaje uključeno tokom odvijanja programa. 10 minuta nakon završetka programa isključuje se osvetljenje.
- isključeno
Osvetljenje ostaje uključeno.

Info o programu

Vi možete da birate, koja informacija se kratko prikazuje na displeju nakon biranja programa.

Opcije

- Naziv programa
Na displeju se nekoliko sekundi prikazuje naziv programa.
- Naz.pr. i maks.punj. (fabričko podešavanje)
Na displeju se nekoliko sekundi prikazuje naziv programa i maksimalna količina punjenja.
- isključeno
Na displeju se odmah nakon biranja programa prikazuje osnovni displej sa temperaturom, brojem obrtaja i trajanjem programa.

Memorija

Mašina za pranje veša memoriše podešavanja koja su poslednja odabrana za program pranja (temperatura, broj obrtaja i nekoliko dodatnih funkcija) nakon pokretanja programa.

Prilikom ponovnog biranja programa pranja mašina prikazuje memorisana podešavanja.

Podešavanje Memorija je fabrički deaktivirano.

Duže pretpr.-Pamuk

Ako imate posebne zahteve za pretpranje, možete da produžite ovo osnovno vreme od 25 minuta.

Opcije

- normalno (fabričko podešavanje)
Vreme pretpranja iznosi 25 minuta.
- + 6 min
Vreme pretpranja iznosi 31 minut.
- + 9 min
Vreme pretpranja iznosi 34 minuta.
- + 12 min
Vreme pretpranja iznosi 37 minuta.

Podešavanja

Vreme natapanja

Možete da podesite trajanje natapanja od 30 minuta do 6 sati.

Možete da odaberete trajanje u koracima od po 30 minuta. Aktiviranjem dodatne funkcije *Natapanje* počinje da teče odabrano vreme.

Fabrički je podešeno trajanje od 0: 30 h.

Nežno pranje

Kada je aktivirano Nežno pranje, smanjuje se okretanje bubnja. Na taj način malo zaprljane tkanine možete da perete nežnije.

Postupak nežnog pranja može da se aktivira uz programe *Pamuk* i *Jednostavno održavanje*.

Podešavanje Nežno pranje je fabrički deaktivirano.

Smanjenje temperat.

U višim predelima voda ima nižu tačku ključanja. Kako bi se sprečilo „kuvanje vode“, Miele preporučuje da se od 2.000 m nadmorske visine uključi smanjenje temperature. Maksimalna temperatura se snizi na 80 °C, čak i kada se odabere viša temperatura.

Smanjenje temperature je fabrički deaktivirano.

Voda plus

Možete da odaberete koja će se funkcija nalaziti pod dodatnom funkcijom *Voda +*.

Opcije

- Dod. količina vode (fabričko podešavanje)
Raste nivo vode (veća količina vode) kod pranja i ispiranja
- Dodatno ispiranje
Vrši se dodatno ispiranje
- Dod.voda+ispiranje
Raste nivo vode kod pranja i ispiranja i vrši se dodatno ispiranje

Niv.vode-„Voda pl.“

Nivo vode dodatne funkcije *Voda +* može da se podigne u 4 stepena.

Stepeni

- normalno (fabričko podešavanje)
- Plus ∆
- Plus ∆∆
- Plus ∆∆∆

max.nivo pri ispiranju

Važno za osobe sklone alergijama
Postiže se naročito dobar rezultat ispiranja.

Prilikom ispiranja nivo vode se podešava na maksimalnu vrednost. Potrošnja vode se povećava.

Maksimalni nivo pri ispiranju je fabrički deaktiviran.

Hlađ. vode za pranje

Da bi se rashladila voda u mašini, na kraju glavnog pranja u bubanj se dodatno uliva voda.

Hlađenje vode u mašini se vrši kada aktivirate program *Pamuk* i odaberete temperaturu od 70 °C i više.

Hlađenje vode treba aktivirati u sledećim slučajevima:

- prilikom kačenja odvodnog creva u umivaonik ili slivnik da bi se predupredila opasnost od opekotina
- u zgradama čije odvodne cevi nisu prema standardu DIN 1986

Podešavanje Hlađenje vode za pranje je fabrički deaktivirano.

Nizak pritisak vode

Kada je pritisak vode ispod 100 kPa (1 bar), mašina za pranje veša prekida program i prikaže se obaveštenje o grešci *Dovod vode*. Vidi .

Ukoliko pritisak vode ne može da se poveća, aktivirana funkcija sprečava prekid programa.

Podešavanje Nizak pritisak vode je fabrički deaktivirano.

Zaštita od gužvanja

Funkcija zaštite od gužvanja smanjuje gužvanje nakon završetka programa.

Bubanj se okreće još do 30 minuta nakon završetka programa. Vrata mašine za pranje veša možete u svako doba da otključate dodirivanjem senzorskog tastera *Početak/Dodavanje veša* i potom otvorite.

Podešavanje Zaštita od gužvanja je fabrički aktivirano.

Podešavanja

Miele@home

Upravlajte povezivanjem Vaše mašine za pranje veša sa kućnom WLAN mrežom.

U podmeniju mogu da se pojave sledeće stavke:

Podesiti

Ova poruka se pojavi samo ukoliko mašina za pranje veša još uvek nije povezana sa nekom WLAN mrežom.

Tok podešavanja pročitajte u poglavlju „Prvo puštanje u rad“.

Deaktivirati (vidljivo kada je aktiviran Miele@home)

Miele@home ostaje podešen, WLAN funkcija se isključuje.

Aktivirati (vidljivo kada je Miele@home deaktiviran)

WLAN funkcija se ponovo uključuje.

Status veze (vidljivo kada je aktiviran Miele@home)

Prikazuju se sledeće vrednosti:

- kvalitet prijema WLAN-a
- naziv mreže
- IP-adresa

Ponovo podesiti (vidljivo kada je podešeno)

Resetuje WLAN prijavljivanje (mreža), kako bi se odmah ponovo izvršilo novo konfigurisanje.

Resetovati (vidljivo kada je podešeno)

- WLAN se isključuje.
- Veza sa WLAN-om se resetuje na fabrička podešavanja.

Resetujte konfiguraciju mreže kada mašinu za pranje veša budete odlagali, prodavali ili puštali u rad već korišćenu mašinu za pranje veša. Samo tako ćete biti sigurni da ste uklonili sve lične podatke i da prethodni vlasnik neće moći više da ima pristup mašini za pranje veša.

Da biste ponovo koristili Miele@home, mora da se uspostavi nova veza.

Daljinsko upravljanje

Podešavanje Daljinsko upravljanje je vidljivo samo kada je podešeno i aktivirano podešavanje Miele@home.

Kada instalirate aplikaciju Miele na Vašem mobilnom uređaju, možete da proverite status Vaše mašine za pranje veša sa bilo kog mesta i da pokrenete mašinu na daljinu i da upravljate njome na daljinu pomoću programa *Mobile-Start*.

Podešavanje Daljinsko upravljanje možete da isključite ako ne želite da upravljate mašinom za pranje veša putem Vašeg mobilnog uređaja.

Prekid programa može da se vrši i pomoću aplikacije, kada nije uključeno Daljinsko upravljanje.

Uz pomoć tastera „Odloženi početak rada“ podesite vremenski period, do kada želite da pokrenete mašinu za pranje veša i pokrenite funkciju odloženog početka rada (vidi poglavlje „Odloženi početak rada/SmartStart“).

Mašinu za pranje veša možete da pokrenete tokom navedenog vremenskog perioda uz pomoć signala koji ćete poslati.

Ukoliko se do krajnjeg trenutka pokretanja programa ne pošalje signal za start, mašina za pranje veša se automatski pokreće.

Daljinsko upravljanje je fabrički aktivirano.

SmartGrid

Podešavanje SmartGrid je vidljivo samo kada je podešeno i aktivirano podešavanje Miele@home.

Pokretanjem Vaše mašine za pranje veša možete u određenom vremenskom periodu automatski upravljati spolja.

Kada aktivirate SmartGrid, senzorski taster *Odloženi početak rada* ima novu funkciju. Uz pomoć tastera „Odloženi početak rada“ podesite SmartStart. Mašina za pranje veša se u periodu koji ste odredili tada pokreće pomoću signala koji se šalje spolja. Ukoliko se do poslednjeg mogućeg trenutka pokretanja ne pošalje spoljni signal, mašina za pranje veša se automatski pokreće (vidi poglavlje „Odloženi početak rada“).

Podešavanje SmartGrid je fabrički deaktivirano.

Podešavanja

RemoteUpdate

Stavka menija RemoteUpdate se prikazuje i može da se odabere samo ako su ispunjeni uslovi za korišćenje Miele@home (vidi poglavlje „Prvo puštanje u rad“, odeljak „Miele@home“).

Softver Vaše mašine za pranje veša može da se ažurira pomoću funkcije RemoteUpdate. Ako je dostupno ažuriranje za Vašu mašinu za pranje veša, Vaša mašina će ga automatski preuzeti. Instalacija nadogradnje se ne vrši automatski već morate ručno da je pokrenete.

Ukoliko ne instalirate nadogradnju, Vašu mašinu za pranje veša možete da koristite kao obično. Firma Miele ipak preporučuje da instalirate nadogradnje.

Uključivanje/Isključivanje

Fabrički je uključena funkcija RemoteUpdate. Dostupna nadogradnja se automatski preuzima i morate ručno da je pokrenete.

Isključite funkciju RemoteUpdate ako želite da se nadogradnje softvera ne preuzimaju automatski.

Postupak daljinskog ažuriranja

Informacije o sadržaju i obimu nadogradnje možete naći u aplikaciji Miele.

Ako je dostupna nadogradnja, na displeju Vaše mašine za pranje veša se prikaže obaveštenje.

Nadogradnju možete odmah da instalirate ili da odložite instalaciju za kasnije. Upit će uslediti kada sledeći put uključite mašinu za pranje veša.

Ako ne želite da instalirate nadogradnju, isključite daljinsko ažuriranje.

Ažuriranje traje nekoliko minuta.

Prilikom daljinskog ažuriranja obratite pažnju na sledeće:

- Dok ne dobijete poruku, nema nadogradnje na raspolaganju.
- Instalirana nadogradnja ne može da se poništi.
- Ne isključujte mašinu za pranje veša tokom ažuriranja. U protivnom će se ažuriranje prekinuti i neće biti instalirano.
- Neka ažuriranja softvera može da vrši samo Miele servis.

Autorska prava i licence za komunikacioni modul

Za rukovanje i upravljanje komunikacionim modulom, Miele koristi sopstveni ili softver trećih lica za koji ne važe uslovi licenciranja otvorenog kôda. Ovaj softver/softverske komponente su zaštićeni autorskim pravom. Autorska prava preduzeća Miele i trećih lica moraju da se poštuju.

Nadalje, ovaj komunikacioni modul sadrži softverske komponente koje se distribuiraju pod uslovima licence otvorenog kôda. Sadržane komponente otvorenog kôda, uključujući pripadajuće napomene o autorskim pravima, kopije trenutno važećih uslova licence, kao i eventualne dodatne informacije, mogu da se pogledaju lokalno putem IP adrese preko internet pretraživača (*http://<ip_adresse>/Licenses*). Na tom mestu navedene regulative odgovornosti i garancije uslova licence otvorenog kôda važe samo u odnosu na važeće nosioce prava.

Deterdženti i sredstva za negu

Za ovu mašinu za pranje veša možete nabaviti deterdžente, sredstva za negu tekstila, aditive i sredstva za negu uređaja. Svi proizvodi su prilagođeni Miele mašinama za pranje veša.

Ove i mnoge druge interesantne proizvode možete da nabavite preko www.shop.miele.com, u Miele servisu ili Vašoj specijalizovanoj Miele prodavnici.

Deterdžent

UltraWhite (deterdžent u obliku praška)

- najbolji rezultati na 20/30/40/60/95 °C
- blistavo belo zbog snažne formule sa aktivnim kiseonikom
- odlično uklanjanje mrlja čak i na niskim temperaturama

UltraColor (tečni deterdžent)

- najbolji rezultati pranja na 20/30/40/60 °C
- sa formulom za zaštitu boja za blistave boje
- odlično uklanjanje mrlja čak i na niskim temperaturama

WoolCare deterdžent za osetljiv veš (tečni deterdžent)

- za vunu, svilu i ostali osetljivi veš
- specijalni kompleks za negu od pšeničnih proteina i formule za zaštitu boja
- najbolji rezultati pranja na 20/30/40/60 °C

Specijalni deterdženti

Ove specijalne deterdžente možete da nabavite u obliku kapsula za udobno pojedinačno doziranje.

Sport-kapsule

- za sintetičke tkanine
- neutrališe neprijatne mirise jer sadrži upijač mirisa
- sprečava elektrostatičko punjenje odeće
- održava oblike i aktivnost „disanja“ sintetičkih tkanina

DownCare-kapsule

- za tekstil sa paperjem
- održava elastičnost i aktivnost „disanja“ paperja
- efikasno pranje i nežna nega zbog lanolina
- paperje se ne zgrudva i ostaje pahuljasto

WoolCare-kapsule

- Deterdžent za pranje vune i osetljivog veša
- specijalni kompleks za negu od pšeničnih proteina
- tehnologija zaštite vlakana protiv filcanja vune
- formula zaštite boja za nežno pranje

CottonRepair-kapsule

- specijalni deterdžent za pamučne tkanine
- vidljivo obnavlja tkanine samo sa jednim pranjem
- specijalna Miele receptura sa tehnologijom Novozymes
- uklanja piling i obnavlja intenzitet boja i svetlosni intenzitet
- upotrebiti maksimalno 1 do 2 x godišnje i po tekstu

Deterdženti i sredstva za negu

Sredstva za negu tekstila

Sredstva za negu tekstila možete da nabavite u obliku kapsula za udobno pojedinačno doziranje.

Omekšivač-kapsule

- Omekšivač za svež miris veša
- apsolutno uklanjanje prljavštine, svež miris i dubinska čistoća u svim porama
- za nežan i mekan veš
- sprečava elektrostatičko punjenje odeće

Aditiv

Aditiv možete da nabavite u obliku kapsula za udobno pojedinačno doziranje.

Booster-kapsule

- sredstvo za uklanjanje mrlja sa maksimalnom snagom rastvaranja mrlja
- tehnologija enzima protiv tvrdokornih mrlja
- pogodno za beli i šareni veš
- za izvanredne rezultate pranja, čak i na niskim temperaturama

Nega uređaja

Sredstvo za odstranjivanje kamenca

- odstranjuje jake naslage kamenca
- blago i nežno zahvaljujući prirodnoj limunskoj kiselini
- štiti grejače, bubanj i ostale delove

IntenseClean

- za higijensku čistoću u mašini za pranje veša
- odstranjuje masne naslage, bakterije, a samim tim sprečava stvaranje neprijatnih mirisa
- efikasno temeljno čišćenje

Sredstva za omekšavanje vode-tablete

- smanjeno doziranje deterdženta kada je voda tvrda
- manje ostataka deterdženta u tektilu
- manje hemije u otpadnim vodama zbog smanjenog doziranja deterdženta

MIELE d.o.o.
Balkanska 2
11000 Beograd

Telefon: +381 22 77 111

e-mail: info@miele.rs

www.miele.rs

Nemačka
Miele & Cie. KG
Carl-Miele-Straße 29
33332 Gütersloh

WWG 360

sr-RS

M.-Nr. 12 204 350 / 01