



## Istruzioni d'uso Frigo/congelatore combinato

















Leggere **assolutamente** le presenti istruzioni d'uso e di montaggio prima di procedere al posizionamento, all'installazione e alla messa in funzione dell'elettrodomestico. In questo modo si evitano danni a se stessi e alle apparecchiature.

# Indice

---

<b>Istruzioni per la sicurezza e avvertenze</b> .....	5
<b>Il Vostro contributo alla tutela dell'ambiente</b> .....	16
<b>Installazione</b> .....	17
Luogo di posizionamento .....	17
Classe climatica .....	18
Requisiti di aerazione e fuoriuscita di aria .....	18
Posizionamento di più apparecchi del freddo .....	19
Modificare l'incernieratura dello sportello .....	19
Montare i distanziatori da parete in dotazione .....	19
Posizionare l'apparecchio .....	20
Registrare l'apparecchio .....	21
Integrare l'apparecchio in una fila di mobili da cucina .....	21
Misure apparecchio .....	24
Allacciamento elettrico .....	26
<b>Risparmiare energia</b> .....	27
<b>Descrizione apparecchio</b> .....	28
Vista apparecchio .....	28
Pannello comandi con display di avvio .....	30
Modalità impostazioni  .....	30
Selezionare la funzione desiderata nella modalità Impostazioni  .....	32
Disposizione degli alimenti .....	33
Spostare i balconcini/la mensola per bottiglie .....	33
Agganciare il portauova .....	33
Rimuovere o spostare il supporto per bottiglie .....	33
Spostare il ripiano .....	33
Spazio per una teglia .....	34
Spostare i filtri antiodore .....	34
Accessori in dotazione .....	35
Accessori su richiesta .....	35
<b>Accendere e spegnere l'apparecchio</b> .....	36
Prima dell'uso .....	36
Collegare l'apparecchio .....	36
Accendere l'elettrodomestico .....	36
Spegnere l'elettrodomestico .....	37
Spegnere solo il vano frigorifero .....	37
In caso di assenza prolungata .....	38
<b>La giusta temperatura</b> .....	39
Display temperatura .....	40

Impostare la temperatura nel vano frigorifero/vano congelatore .....	40
Valori temperatura impostabili .....	40
<b>Superraffreddamento, SuperFrost e DynaCool .....</b>	<b>41</b>
<b>Altre impostazioni.....</b>	<b>44</b>
Spiegazioni sulle rispettive impostazioni.....	44
Modalità Party  .....	44
Modalità Holiday  .....	44
Accendere la funzione di blocco  /  .....	45
Modalità Sabbath  .....	46
Informazioni sulla modalità Sabbath  .....	47
Modificare l'intervallo fino all'attivazione dell'allarme sportello  .....	47
Modificare il volume dei segnali acustici  /  .....	47
Modificare la luminosità del display  .....	48
Disattivare la modalità fiera  .....	48
Ripristinare le impostazioni di serie  .....	49
Informazioni  .....	49
Spia di sostituzione del filtro antiodore  .....	49
Modalità di pulizia  .....	49
<b>Allarmi temperatura e sportello .....</b>	<b>50</b>
Allarme sportello.....	51
<b>Disposizione degli alimenti.....</b>	<b>52</b>
Aree di raffreddamento differenti.....	52
Da non conservare in frigorifero .....	53
Indicazioni per l'acquisto degli alimenti .....	53
Corretta conservazione degli alimenti .....	54
<b>Conservare alimenti nel cassetto DailyFresh .....</b>	<b>55</b>
Cassetto DailyFresh.....	55
<b>Congelamento e conservazione .....</b>	<b>57</b>
Cosa succede quando si congelano alimenti freschi?.....	57
Capacità massima di congelazione.....	57
Introdurre alimenti surgelati.....	57
Congelare alimenti freschi.....	58
Tempo di conservazione alimenti surgelati .....	59
Raffreddamento rapido di bevande.....	60
Utilizzare gli accessori.....	60
Preparare cubetti di ghiaccio .....	60
<b>Sbrinamento.....</b>	<b>61</b>

# Indice

---

<b>Pulizia e manutenzione</b> .....	62
Indicazioni sui prodotti per la pulizia .....	62
Operazioni preliminari per la pulizia .....	63
Pulire il vano interno .....	64
Pulire gli accessori a mano o in lavastoviglie .....	64
Togliere e smontare gli accessori per la pulizia .....	65
Inserire i ripiani in vetro e i cassetti del vano congelatore .....	66
Pulire il pannello frontale e le pareti laterali .....	67
Pulire la guarnizione sportello .....	68
Pulire le fessure di aerazione e fuoriuscita dell'aria .....	68
Dopo la pulizia .....	68
<b>Cosa fare se</b> .....	69
<b>Possibili cause di rumori</b> .....	79
<b>Assistenza tecnica</b> .....	80
Contatti in caso di guasto .....	80
Banca dati EPREL .....	80
Garanzia .....	80
<b>Dichiarazione di conformità</b> .....	81

## Istruzioni per la sicurezza e avvertenze

---

Questo elettrodomestico è conforme alle vigenti norme in materia di sicurezza. Un uso improprio può comunque causare danni a persone e/o cose.

Leggere attentamente le istruzioni d'uso e di montaggio allegate prima di mettere in funzione l'elettrodomestico. Contengono informazioni importanti su incasso, sicurezza, uso e manutenzione. Si evitano così danni all'elettrodomestico e rischi per sé e altre persone.

Ai sensi della norma IEC 60335-1, Miele avvisa espressamente che è assolutamente necessario leggere e seguire tutte le informazioni disponibili per l'installazione dell'elettrodomestico del freddo nonché le indicazioni e le avvertenze di sicurezza.

Miele non risponde dei danni che derivano dall'inosservanza di queste avvertenze.

Conservare le presenti istruzioni d'uso e di montaggio e consegnarle anche a eventuali altri utenti.

# Istruzioni per la sicurezza e avvertenze

---

## Uso corretto

► Il presente elettrodomestico è destinato esclusivamente all'uso domestico, o simile al domestico, qualora installato in ambienti lavorativi come ad esempio

- negozi, uffici o ambienti di lavoro analoghi,
- alberghi, pensioni o strutture ricettive similari,

solo per l'utilizzo da parte dei clienti. Questo apparecchio non è destinato all'impiego in ambienti esterni.

► Utilizzare questo elettrodomestico sempre nei limiti del normale uso domestico e non a uso professionale per conservare surgelati, congelare alimenti freschi e preparare ghiaccio.

Qualsiasi altro utilizzo non è consentito.

► L'apparecchio per il freddo non è adatto per la conservazione e il raffreddamento di medicinali, plasma sanguigno, preparati per laboratorio o similari di sostanze o prodotti alla base della direttiva dei dispositivi medici. Un uso scorretto dell'apparecchio per il freddo può causare danni alla merce conservata o il suo deterioramento. Inoltre l'apparecchio per il freddo non è adatto al funzionamento in aree soggette a pericolo di esplosioni.

Miele non risponde per i danni causati da un uso diverso da quello previsto o errato.

► Le persone (bambini compresi) che per le loro capacità fisiche, sensoriali o psichiche o per la loro inesperienza o non conoscenza non siano in grado di utilizzare in sicurezza l'apparecchio, non devono farne uso senza la sorveglianza e la guida di una persona responsabile.

Queste persone possono eventualmente utilizzare l'apparecchio senza sorveglianza solo ed esclusivamente se è stato loro spiegato come funziona e se sono in grado di farlo funzionare in tutta sicurezza.

## Bambini

- ▶ Tenere lontano dall'apparecchio per il freddo i bambini al di sotto degli 8 anni, in alternativa sorvegliarli costantemente.
- ▶ I ragazzini più grandi e responsabili (in ogni caso non al di sotto degli otto anni) possono utilizzare l'elettrodomestico senza sorveglianza solo ed esclusivamente se è stato loro spiegato come farlo e se sono in grado di farlo in tutta sicurezza. È importante che sappiano riconoscere e comprendere quali pericoli possono derivare da un uso non corretto dell'elettrodomestico.
- ▶ Non permettere loro di pulire o effettuare lavori di manutenzione sull'elettrodomestico.
- ▶ Sorvegliare i bambini se sono vicini all'elettrodomestico. Evitare che i bambini giochino con l'elettrodomestico.
- ▶ Pericolo di soffocamento! I bambini giocando possono avvolgersi nel materiale d'imballaggio (p.es. pellicole) oppure infilarselo in testa e soffocare. Tenere lontano da bambini eventualmente presenti in casa il materiale d'imballaggio.

# Istruzioni per la sicurezza e avvertenze

---

## Sicurezza tecnica

► Il circuito di refrigerante è testato per essere ermetico. L'apparecchio per il freddo corrisponde alle normative sulla sicurezza e alle direttive europee.



► Questo elettrodomestico per il freddo contiene il refrigerante isobutano (R600a), un gas naturale con elevata ecocompatibilità ma infiammabile. Il refrigerante non danneggia lo strato di ozono e non aumenta l'effetto serra.

L'uso di questo refrigerante ecologico ha causato in parte un aumento della rumorosità durante il funzionamento. Oltre ai rumori di funzionamento del compressore si possono verificare dei rumori di flusso nell'intero circuito del refrigerante. Questi effetti non sono purtroppo evitabili, ma non influiscono sull'efficienza dell'elettrodomestico.

Quando si trasporta o si incassa/posiziona l'apparecchio fare attenzione a che non si danneggi nessun componente del circuito refrigerante. Se il refrigerante fuoriesce può causare gravi lesioni agli occhi. In caso di danneggiamenti:

- evitare fiamme vive o fonti d'accensione,
- staccare l'apparecchio dalla rete elettrica,
- aerare per alcuni minuti l'ambiente in cui è posizionato l'apparecchio,
- avvisare il servizio di assistenza tecnica.



## Istruzioni per la sicurezza e avvertenze

---

- ▶ Maggiore è la quantità di refrigerante nell'apparecchio, più grande deve essere l'ambiente in cui viene installato. In caso di perdite, in un ambiente troppo piccolo può formarsi una miscela infiammabile di gas e aria. In termini di dimensioni dell'ambiente, per ogni 8 g di refrigerante dovrebbe corrispondere almeno 1 m<sup>3</sup>. La quantità di refrigerante è indicata sulla targhetta dati apposta all'interno dell'apparecchio.
- ▶ I dati di allacciamento (protezione, frequenza, tensione) riportati sulla targhetta dati dell'elettrodomestico devono corrispondere assolutamente a quelli della rete elettrica affinché l'elettrodomestico non si danneggi. Confrontare questi dati prima dell'allacciamento. In caso di dubbi rivolgersi a un elettricista qualificato.
- ▶ La sicurezza elettrica dell'elettrodomestico è garantita solo se l'elettrodomestico è allacciato con un regolare conduttore di protezione (terra). Assicurarsi che questa condizione fondamentale per la sicurezza sia verificata. In caso di dubbi, far controllare l'impianto da un elettricista specializzato.
- ▶ È possibile il funzionamento temporaneo o permanente su un sistema di alimentazione di energia elettrica autosufficiente o non sincrono alla rete (come reti autonome, sistemi di backup). Requisito per il funzionamento è che il sistema di alimentazione di energia elettrica rispetti le normative EN 50160 o similari.  
Le misure di sicurezza previste nell'impianto domestico e per questo prodotto Miele devono essere garantite per funzionalità e procedure anche col funzionamento autonomo oppure non sincrono alla rete oppure sostituite da misure eguali nell'installazione. Come per esempio descritto nella pubblicazione attuale della VDE-AR-E 2510-2.
- ▶ Se il cavo di alimentazione fornito è danneggiato, sostituirlo con un cavo originale per evitare rischi per l'utente. Solo con i pezzi di ricambio originali, Miele dà la garanzia di soddisfare le richieste di sicurezza.

## Istruzioni per la sicurezza e avvertenze

---

- ▶ Prese multiple o prolunghe non garantiscono la necessaria sicurezza (pericolo di incendio). Non collegare quindi l'elettrodomestico alla rete elettrica con questo tipo di dispositivi.
- ▶ Se l'umidità giunge a parti dell'elettrodomestico sotto tensione, può causare un corto circuito. Non utilizzare l'elettrodomestico in ambienti umidi o soggetti a spruzzi d'acqua (ad es. garage, lavanderie ecc.).
- ▶ Non utilizzare questo elettrodomestico in luoghi non stazionari (ad es. sulle navi).
- ▶ Se l'elettrodomestico è danneggiato, la sicurezza dell'utente non è garantita. Verificare che non vi siano danni visibili. Non utilizzare un elettrodomestico danneggiato.
- ▶ Questo apparecchio non è destinato all'impiego come apparecchio da incasso.
- ▶ Per eseguire lavori di installazione, manutenzione o riparazione staccare l'elettrodomestico dalla rete elettrica. Accertarsene compiendo le seguenti operazioni:
  - disinserire i fusibili dell'impianto elettrico, oppure
  - svitare del tutto i fusibili, oppure
  - staccare il cavo di alimentazione elettrica dalla rete. Nel caso di cavi dotati di spina, staccare il cavo afferrando la spina, senza tirare il cavo.
- ▶ A causa di lavori di installazione e manutenzione o riparazione eseguiti in modo non corretto possono insorgere gravi pericoli per l'utente.  
Far eseguire questo tipo di interventi solo da personale qualificato e autorizzato Miele.
- ▶ Il diritto alla garanzia decade se l'elettrodomestico non viene riparato dall'assistenza tecnica autorizzata Miele.

## Istruzioni per la sicurezza e avvertenze

---

► Eventuali pezzi difettosi possono essere sostituiti solo con ricambi originali Miele. Solo così Miele può garantire il pieno rispetto degli standard di qualità previsti.

► Questo apparecchio per il freddo è dotato di una lampadina speciale per soddisfare specifiche esigenze (p.es. temperatura, umidità, resistenza chimica e all'usura, vibrazione). Impiegare la lampadina speciale solo per l'uso previsto. Non è adatta per illuminare l'ambiente. La sostituzione può essere effettuata solo dal servizio di assistenza tecnica autorizzato Miele. Questo apparecchio contiene diverse sorgenti luminose almeno della classe di efficienza energetica G.

### **Installazione corretta**

► Eseguire il cambio dell'incernieratura dello sportello (se necessario) in base alle istruzioni di montaggio allegate.

► Per le operazioni d'incasso farsi aiutare da un'altra persona.

## Istruzioni per la sicurezza e avvertenze

---

### Impiego corretto

- ▶ L'apparecchio è predisposto per una determinata classe climatica (area temperatura ambiente), i cui limiti devono essere rispettati. La classe climatica è riportata sulla targhetta dati all'interno dell'elettrodomestico. Una temperatura ambiente più bassa causa il fermo prolungato del compressore, cosicché l'apparecchio non riesce a mantenere la temperatura necessaria.
- ▶ Le fessure di aerazione e di fuoriuscita dell'aria non devono essere coperte o ostruite. In caso contrario non sarebbe garantita la circolazione dell'aria. Il consumo di corrente elettrica aumenta e non si escludono danni ai componenti dell'elettrodomestico.
- ▶ Se nell'elettrodomestico o nello sportello dell'elettrodomestico vengono conservati alimenti contenenti oli e grassi, accertarsi che il grasso che eventualmente fuoriesce non tocchi le parti dell'elettrodomestico in materiale plastico. Si possono formare delle crepe dovute a tensione e il materiale plastico potrebbe rompersi.
- ▶ Pericolo di incendio e di esplosione. Non conservare nell'apparecchio sostanze esplosive o prodotti con gas combustibili (p.es. bombolette spray). I composti gassosi infiammabili possono incendiarsi a causa di componenti elettrici.
- ▶ Pericolo di esplosione. Non azionare all'interno dell'apparecchio congegni elettrici (ad es. per la produzione di gelato). Possono generare scintille.
- ▶ Pericolo di ferirsi e di danneggiare l'elettrodomestico! Non conservare nel vano congelatore bevande gassate in lattine o bottiglie. Se il contenuto gela, lattine o bottiglie potrebbero scoppiare.
- ▶ Pericolo di ferirsi e di danneggiare l'elettrodomestico! Se si introducono nel vano congelatore bottiglie affinché si raffreddino rapidamente, ricordarsi di toglierle al più tardi dopo un'ora. Le bottiglie potrebbero scoppiare.

## Istruzioni per la sicurezza e avvertenze

---

- ▶ Pericolo di ferirsi! Non toccare gli alimenti congelati e le parti in metallo con le mani bagnate. Le mani possono attaccarsi all'alimento congelato.
- ▶ Pericolo di ferirsi! Non mettere mai in bocca i cubetti di ghiaccio e i gelati, specialmente i ghiaccioli, appena tolti dal vano congelatore. La temperatura estremamente bassa del prodotto congelato potrebbe farlo attaccare alle labbra o alla lingua.
- ▶ Non ricongelare alimenti già scongelati o parzialmente scongelati. I cibi, una volta scongelati, vanno consumati il più presto possibile, per evitare che perdano il loro valore nutritivo o addirittura si deteriorino. Gli alimenti scongelati si possono ricongelare solo dopo essere stati cotti.
- ▶ Non consumare prodotti alimentari rimasti troppo a lungo nell'elettrodomestico. Pericolo di intossicazione.  
La durata di conservazione delle vivande dipende da diversi fattori, tra l'altro dal grado di freschezza, dalla qualità degli alimenti e dalla temperatura di conservazione. Osservare la data di scadenza e le avvertenze per la conservazione dei prodotti alimentari!

### Accessori e pezzi di ricambio

- ▶ Utilizzare esclusivamente accessori originali Miele. Se si montano o utilizzano altri accessori, il diritto alla garanzia e a prestazioni in garanzia per vizi e/o difetti del prodotto decade.
- ▶ Miele garantisce la fornitura di pezzi di ricambio fino a 15 anni, minimo per 10, dopo l'uscita di gamma dell'apparecchio per il freddo.

### Pulizia e manutenzione

- ▶ Non trattare la guarnizione dello sportello con oli o grassi. Con il passare del tempo, la guarnizione potrebbe diventare porosa.

## Istruzioni per la sicurezza e avvertenze

---

- ▶ Il vapore di un elettrodomestico di pulizia a vapore può giungere alle parti sotto tensione e causare un corto circuito. Per pulire l'elettrodomestico non utilizzare mai un apparecchio a vapore.
- ▶ Oggetti appuntiti o affilati danneggiano i generatori di freddo e l'elettrodomestico può rimanere danneggiato. Non usare quindi oggetti appuntiti o affilati per
  - eliminare strati di brina o di ghiaccio,
  - staccare le vaschette dei cubetti di ghiaccio o alimenti gelati.
- ▶ Non introdurre nell'elettrodomestico dispositivi elettrici di riscaldamento oppure candele per sbrinarlo. Danneggerebbero i materiali plastici.
- ▶ Non utilizzare spray sbrinanti poiché questo tipo di prodotto può generare gas esplosivi, contenere solventi o propellenti oppure essere nocivo alla salute.

## Trasporto

- ▶ Trasportare l'elettrodomestico sempre in posizione eretta e nell'imballaggio di trasporto affinché non possa danneggiarsi.
- ▶ Pericolo di ferirsi e di danneggiare l'elettrodomestico! Trasportare l'apparecchio facendosi aiutare da un'altra persona, perché il peso è consistente.

## Smaltimento delle apparecchiature

- ▶ Rendere inservibile la serratura sportello del vecchio elettrodomestico. In questo modo si evita che i bambini giocando vi si chiudano all'interno e si mettano in pericolo di vita.
- ▶ Il prodotto refrigerante può far male agli occhi! Fare attenzione a non danneggiare il circuito di refrigerazione:
  - bucando i canali refrigeranti dell'evaporatore;
  - piegando le condutture;
  - raschiando i rivestimenti della superficie.

## Simboli sul compressore (a seconda del modello)

Questo avviso ha significato solo per il riciclaggio. Col funzionamento normale non sussiste alcun pericolo.



- ▶ L'olio del compressore in caso di ingerimento e di introduzione nelle vie aeree può essere letale.

# Il Vostro contributo alla tutela dell'ambiente

## Smaltimento imballaggio

L'imballaggio ha lo scopo di proteggere la merce da eventuali danni che potrebbero verificarsi durante le operazioni di trasporto. I materiali utilizzati per l'imballaggio sono riciclabili, per cui selezionati secondo criteri di rispetto dell'ambiente e di facilità di smaltimento finalizzata alla reintegrazione nei cicli produttivi. Conservare l'imballaggio originale e le parti in polistirolo per poter trasportare l'elettrodomestico anche in un successivo momento. Inoltre è necessario conservare l'imballaggio anche per l'eventuale spedizione al servizio di assistenza tecnica autorizzato Miele in caso di guasti e/o danni.

Riciclare i materiali permette da un lato di ridurre il volume degli scarti mentre dall'altro rende possibile un utilizzo più razionale delle risorse non rinnovabili.

## Smaltimento delle vecchie apparecchiature

Le apparecchiature elettriche ed elettroniche contengono spesso materiali utili. Contengono altresì sostanze, composti e componenti che erano necessari per il funzionamento e la sicurezza dell'apparecchiatura stessa. Smaltirli in modo non adeguato o nei rifiuti domestici potrebbe nuocere alla salute e all'ambiente. In nessun caso quindi smaltire queste apparecchiature nei normali rifiuti domestici.



Il simbolo del cassonetto barrato indica che il prodotto deve essere conferito agli idonei centri di raccolta differenziata allestiti dai comuni o dalle società di igiene urbana oppure riconsegnato gratuitamente al rivenditore al momento dell'acquisto di una nuova apparecchiatura di tipo equivalente, in ragione di uno a uno. L'utente è tenuto a cancellare eventuali dati personali dall'apparecchiatura elettronica da smaltire. L'adeguata raccolta differenziata contribuisce a evitare possibili effetti negativi sull'ambiente e sulla salute e favorisce il riciclo dei materiali di cui è composta l'apparecchiatura. Per la gestione del recupero e dello smaltimento degli elettrodomestici, Miele Italia aderisce al consorzio Ecodom (Consorzio Italiano Recupero e Riciclaggio Elettrodomestici). Smaltimento dei rifiuti di apparecchiature elettriche ed elettroniche (RAEE), ai sensi del Decr. legisl. 14 marzo 2014, n. 49 in attuazione della Direttiva 2012/19/UE e sui RAEE sullo smaltimento dei rifiuti di apparecchiature elettriche ed elettroniche.

Accertarsi che i condotti e lo scambiatore di calore non si danneggino fino al momento dello smaltimento corretto ed ecologico.

In questo modo è garantito che il refrigerante contenuto nel circuito e l'olio del compressore non possano disperdersi nell'ambiente.

Accertarsi che fino al momento dello smaltimento l'apparecchio sia tenuto lontano dai bambini. A tal proposito leggere le istruzioni d'uso al capitolo "Indicazioni per la sicurezza e avvertenze".



## Luogo di posizionamento

 Pericolo di danneggiamento a causa dell'umidità dell'aria elevata. In caso di umidità elevata la condensa può depositarsi sulle superfici esterne dell'apparecchio. La condensa può corrodere le pareti esterne dell'elettrodomestico. Posizionare l'apparecchio del freddo in un ambiente asciutto e/o climatizzato, dotato di sufficiente aerazione. Dopo l'incasso, assicurarsi che lo/gli sportello/i si chiuda/chiodano correttamente e che siano osservate le sezioni di aerazione e fuoriuscita dell'aria indicate.

 Pericolo di incendio e danneggiamento a causa di apparecchi che rilasciano calore. Gli apparecchi che rilasciano calore possono incendiarsi e incendiare l'elettrodomestico. Non posizionare apparecchi che rilasciano calore, come p.es. fornetti, punti cottura doppi o tostapane sull'apparecchio del freddo.

 Pericolo di incendio e di danneggiamento a causa di fiamme libere. Le fiamme libere possono incendiare l'apparecchio. Tenere le fiamme libere, come p.es. una candela, lontane dall'apparecchio.

Un ambiente secco e ben aerato è l'ideale.

Quando si sceglie il luogo di posizionamento, tenere conto che il consumo energetico dell'apparecchio aumenta se nelle immediate vicinanze si trovano il riscaldamento, una cucina elettrica o altre fonti di calore. Anche i raggi diretti del sole sono da evitare. Più alta è la temperatura ambiente, più a lungo rimane in funzione il compressore e quindi aumenta il consumo di energia elettrica.

Al momento del posizionamento dell'apparecchio, tenere conto di quanto segue:

- la presa deve trovarsi dietro l'apparecchio e, in caso di emergenza, deve essere facilmente raggiungibile.
- Spina elettrica e cavo di alimentazione non devono toccare la parte posteriore dell'elettrodomestico poiché possono danneggiarsi a causa delle vibrazioni dell'apparecchio.
- Non allacciare altri apparecchi a prese situate nell'area posteriore dell'apparecchio.
- Non posizionare e non mettere in funzione prese multiple o listelli distributori così come altri dispositivi elettronici (p.es. trasformatori alogeni) nell'area della parete posteriore dell'apparecchio.
- Il pavimento sul luogo di installazione deve essere piano e orizzontale e deve avere la stessa altezza della pavimentazione circostante.

# Installazione

## Classe climatica

L'apparecchio è predisposto per una determinata classe climatica (area temperatura ambiente), i cui limiti devono essere rispettati. La classe climatica è riportata sulla targhetta dati all'interno dell'elettrodomestico.

Classe climatica	Temperatura ambiente
SN	da +10 a +32 °C
N	da +16 a +32 °C
PZ	da +16 a +38 °C
T	da +16 a +43 °C

Una temperatura ambiente più bassa causa il fermo prolungato del compressore. La temperatura all'interno dell'apparecchio può salire e provocare danni.

## Requisiti di aerazione e fuoriuscita di aria

 Pericolo di incendio e danneggiamento a causa di aerazione insufficiente.

Se l'apparecchio non è sufficientemente aerato, il compressore si aziona più spesso e funziona per un periodo prolungato. Questo causa un eccessivo consumo di energia elettrica e anche la temperatura di funzionamento del compressore aumenta: due situazioni che potrebbero danneggiare il compressore.

Garantire un'aerazione e una fuoriuscita ottimali dell'aria dall'apparecchio.

Rispettare assolutamente le fessure di aerazione e fuoriuscita dell'aria indicate.

Non coprire o ostruire le fessure di aerazione e fuoriuscita dell'aria.

Inoltre occorre rimuovere regolarmente la polvere.

L'aria sulla parete posteriore dell'apparecchio si riscalda. Per questo deve essere garantito un circuito ineccepibile dell'aria (v. capoverso "Misure apparecchio").

## Posizionamento di più apparecchi del freddo

⚠ Pericolo di danneggiamento a causa della condensa sulle pareti esterne dell'apparecchio.

In caso di umidità dell'aria elevata la condensa può depositarsi sulle pareti esterne dell'apparecchio e causarne la corrosione.

Non posizionare **nessun** apparecchio del freddo **direttamente** accanto ad altri apparecchi del freddo.

È necessario rispettare una distanza di almeno 70 mm tra gli apparecchi del freddo.

## Modificare l'incernieratura dello sportello

⚠ Pericolo di ferimento e danneggiamento quando si modifica l'incernieratura dello sportello.

Se il cambio dell'incernieratura dello sportello viene effettuato da una sola persona, sussiste pericolo di ferimento e danneggiamento.

Eeguire questa operazione assolutamente con l'aiuto di qualcuno.

L'apparecchio viene fornito con incernieratura a destra. Se fosse necessaria l'incernieratura a sinistra, occorre spostarla (v. istruzioni di montaggio allegate).

## Montare i distanziatori da parete in dotazione

Utilizzare i distanziatori da parete in modo da raggiungere il consumo energetico dichiarato ed evitare la formazione di acqua di condensa in caso di temperatura ambiente alta. Con i distanziatori da parete montati, la profondità dell'apparecchio aumenta di circa 15 mm.

La mancanza dei distanziatori da parete non ha alcuna influenza sulla funzionalità dell'apparecchio del freddo. Tuttavia, in caso di distanza ridotta dal muro, aumenta leggermente il consumo energetico.

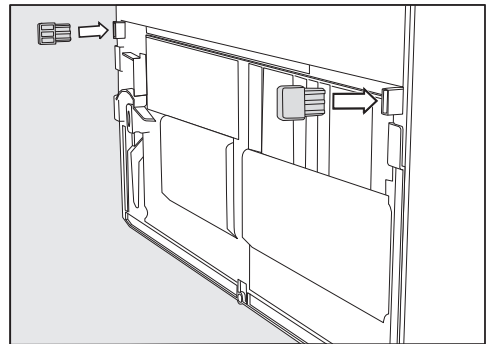

- Montare i distanziatori da parete sul retro dell'apparecchio, in basso a sinistra e a destra.

# Installazione

## Posizionare l'apparecchio

 Pericolo di ferimento e danneggiamento a causa del ribaltamento dell'apparecchio.

Se l'apparecchio viene posizionato da una sola persona, sussiste pericolo di ferimento e danneggiamento. Per le operazioni d'incasso farsi aiutare da una seconda persona.

 Pericolo di danneggiare lo sportello, se sbatte.

Lo sportello dell'apparecchio può sbattere sulla parete della stanza e danneggiarsi.

Proteggere lo sportello in vetro da colpi, ad es. con dei feltrini sulla parete.

 Pericolo di danneggiamento del pavimento.

La movimentazione dell'apparecchio per il freddo può causare danni al pavimento.

Fare particolare attenzione quando si sposta l'apparecchio su pavimenti delicati, onde evitare di danneggiarli.

Per facilitare il posizionamento, sul lato posteriore dell'elettrodomestico si trovano delle maniglie di trasporto in alto e delle rotelle di trasporto in basso.

**Suggerimento:** Installare l'apparecchio vuoto.

- Posizionare l'apparecchio il più possibile vicino al luogo d'incasso previsto.

- Collegare l'apparecchio alla rete elettrica, come descritto nel capitolo “Allacciamento elettrico”.
- Facendo attenzione, spostare l'apparecchio verso il luogo di installazione previsto.
- Posizionare l'apparecchio con i distanziatori da parete (se montati) o con il lato posteriore contro la parete.

## Registrare l'apparecchio

**⚠** Rischio di danni e lesioni a causa della caduta dello sportello o del ribaltamento dell'apparecchio.

Se il piede aggiuntivo regolabile sul blocco cuscinetto inferiore non poggia correttamente sul pavimento, lo sportello dell'apparecchio può cadere o l'apparecchio può ribaltarsi.

Svitare il piede regolabile con la chiave in dotazione fino a quando poggia sul pavimento.

Poi svitare il piede regolabile di un altro quarto di giro.

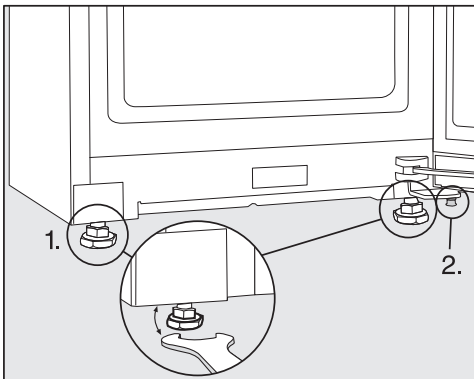

■ Regolare l'apparecchio con una livella a bolla d'aria e la chiave fornita e sostenere lo sportello.

1. Regolare i piedini anteriori.
2. Svitare il piedino aggiuntivo finché poggia sul pavimento. Poi svitare il piede regolabile di un altro quarto di giro.

## Integrare l'apparecchio in una fila di mobili da cucina

L'apparecchio può essere incassato nei mobili della cucina.

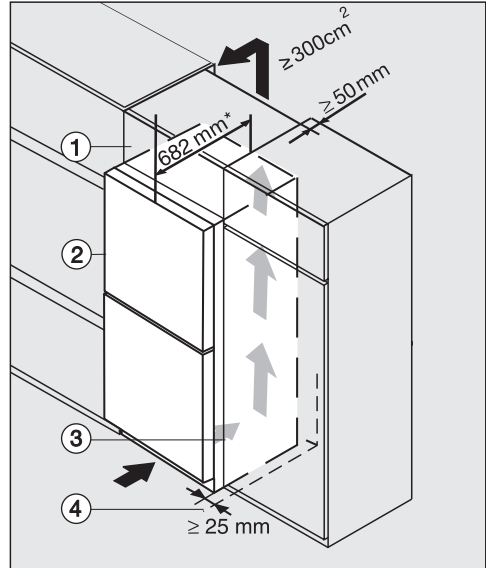

Frigorifero con frontale in vetro  
K(S)/FN(S)/KFN 4xxx X **bb, brws, bs, grgr**

- ① Mobile sopra piano
- ② Apparecchio per il freddo, profondità sportello = 82 mm
- ③ Frigorifero
- ④ Parete

\* Apparecchi con distanziatori montati: la profondità dell'apparecchio aumenta di ca. 15 mm.

# Installazione

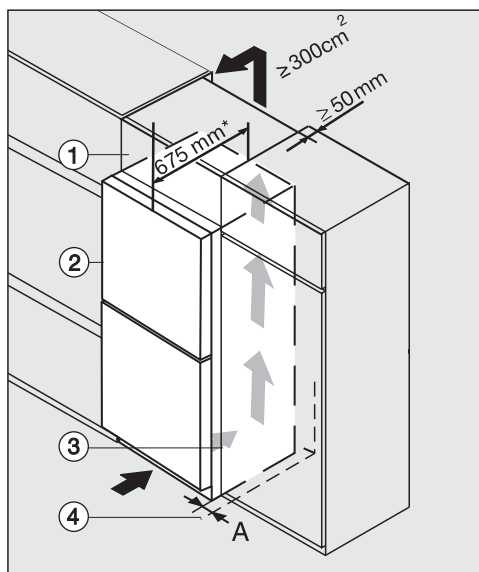

K(S)/FN(S)/KFN 4xxx X **edst/cs, ws, bst, el**

- ① Mobile sopraelevato
- ② Frigorifero, profondità sportello = 75 mm
- ③ Frigorifero
- ④ Parete

**A** = 25 mm (con incavo maniglia)/60 mm (con maniglia)

\* Apparecchi con distanziatori montati: la profondità dell'apparecchio aumenta di ca. 15 mm.

Pericolo di incendio e danneggiamento a causa di aerazione insufficiente.

Se l'apparecchio non è sufficientemente aerato, il compressore si aziona più spesso e funziona per un periodo prolungato. Questo causa un eccessivo consumo di energia elettrica e anche la temperatura di funzionamento del compressore aumenta: due situazioni che potrebbero danneggiare il compressore.

Garantire un'aerazione e una fuoriuscita ottimali dell'aria dall'apparecchio.

Rispettare assolutamente le fessure di aerazione e fuoriuscita dell'aria indicate.

Non coprire o ostruire le fessure di aerazione e fuoriuscita dell'aria.

Inoltre occorre rimuovere regolarmente la polvere.

Più grande è la sezione di sfiato, più il compressore funziona in modalità di risparmio energetico.

- Posizionare l'apparecchio accanto al mobile della cucina.
- Il frontale dell'apparecchio deve sporgere almeno della profondità dello sportello, rispetto al frontale del mobile da cucina. In questo modo è possibile aprire e chiudere lo sportello correttamente.
- Posizionando l'apparecchio accanto a un muro ④, dalla parte della cerniera, tra il muro ④ e l'apparecchio ②, occorre mantenere una distanza (A).
- Per allineare l'apparecchio all'altezza della fila di mobili da cucina, è possibile montarvi sopra un armadietto sovrappiano ①.

Per l'intera larghezza del mobile sovrappiano deve essere presente un canale di fuoriuscita dell'aria di 50 mm di profondità.

La sezione di sfianto deve essere di almeno  $300 \text{ cm}^2$  affinché l'aria riscaldata possa fuoriuscire senza impedimenti.

# Installazione

## Misure apparecchio

### Misure di posizionamento/vista dall'alto

KFN 4375 DD ws, KFN 4375 DD el, KFN 4393 FD ws, KFN 4393 FD el, KFN 4395 DD ws, KFN 4395 DD el

Tutte le misure sono indicate in mm.

Un corretto funzionamento è garantito quando le sezioni indicate di aerazione e sfiato rimangono libere.

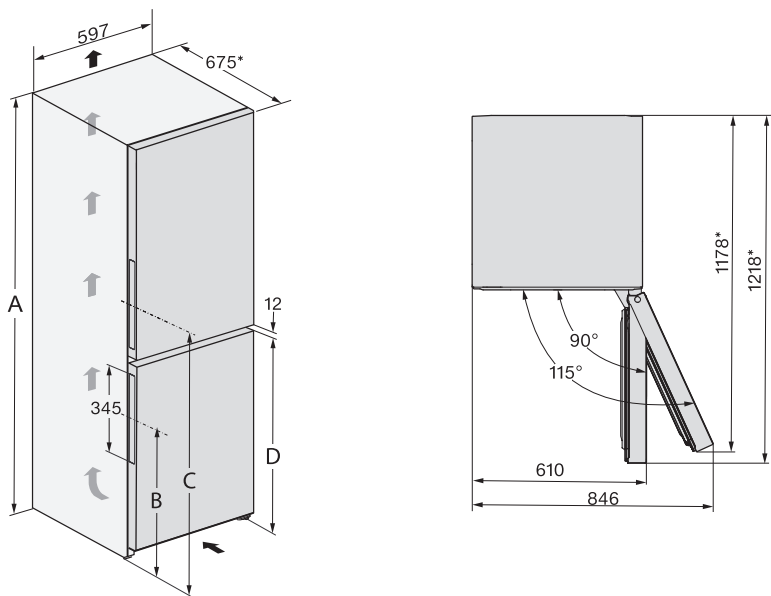

\* Misure senza i distanziatori da parete. Se si utilizzano i distanziatori da parete in dotazione, la profondità dell'apparecchio aumenta di 15 mm.

	<b>A</b>	<b>B</b>	<b>C</b>	<b>D</b>
KFN 4375 DD ws, KFN 4375 DD el	1850	594	1061	821
KFN 4393 FD ws, KFN 4393 FD el	2015	754	1221	981
KFN 4395 DD ws, KFN 4395 DD el	2015	594	1061	821



## Allacciamenti

KFN 4375 DD ws, KFN 4375 DD el, KFN 4393 FD ws, KFN 4393 FD el, KFN 4395 DD ws, KFN 4395 DD el

Tutte le misure sono indicate in mm.

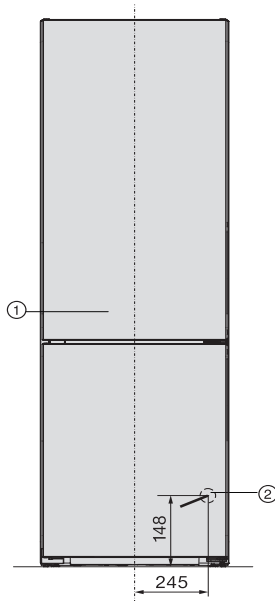

① Vista frontale

② Cavo di alimentazione elettrica, lunghezza = 2.000 mm

Presso l'assistenza tecnica Miele è disponibile un cavo di alimentazione più lungo.

# Installazione

## Allacciamento elettrico

L'apparecchio deve essere collegato esclusivamente col cavo di alimentazione in dotazione a una presa di sicurezza.

Posizionare l'elettrodomestico in modo che la presa risulti accessibile. Se la presa non fosse accessibile, assicurarsi che al momento dell'installazione sia presente un dispositivo di separazione per ogni polo.

 Pericolo di incendio in caso di surriscaldamento.

Il collegamento dell'apparecchio a prese multiple e prolunghie può causare un sovraccarico dei cavi.

Per ragioni di sicurezza non utilizzare prese multiple e prolunghie.

L'impianto elettrico deve essere realizzato a regola d'arte VDE 0100.

Per motivi di sicurezza si consiglia l'uso di un interruttore automatico differenziale (RCD) del tipo  nell'impianto della casa per l'allacciamento elettrico dell'apparecchio.

Se il cavo di alimentazione elettrica è danneggiato, sostituirlo con un cavo speciale dello stesso tipo (disponibile presso il servizio di assistenza tecnica Miele). Per motivi di sicurezza è necessario che la sostituzione sia effettuata da personale specializzato o dal servizio di assistenza tecnica Miele.

Per l'assorbimento nominale e la protezione, vedere le istruzioni d'uso oppure la targhetta dati. Confrontare questi dati con i dati dell'allacciamento elettrico in loco. In caso di dubbi rivolgersi a un elettricista qualificato.

È possibile il funzionamento temporaneo o permanente con un sistema di alimentazione di energia elettrica auto-sufficiente o non sincrono alla rete (come reti autonome, sistemi di backup). Requisito per il funzionamento è che il sistema di alimentazione di energia elettrica rispetti le normative EN 50160 o similari.

Le misure di sicurezza previste nell'impianto domestico e per questo prodotto Miele devono essere garantite per funzionalità e procedure anche col funzionamento autonomo oppure non sincrono alla rete oppure sostituite da misure eguali nell'installazione. Come per esempio descritto nella pubblicazione attuale della VDE-AR-E 2510-2.

## Collegare l'apparecchio

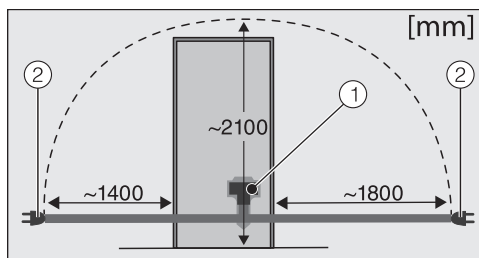

Retro dell'apparecchio

- ① Spina dell'apparecchio
- ② Connettore di rete

■ Inserire la spina dell'apparecchio.

Accertarsi che la spina dell'apparecchio sia agganciata correttamente.

■ Inserire la spina nella presa.

L'apparecchio è ora collegato alla rete elettrica.

## Risparmiare energia:

- Luogo di posizionamento** Con temperature ambiente aumentate, l'apparecchio deve raffreddare più spesso e consuma quindi più energia elettrica. Quindi:
- posizionare l'apparecchio in un ambiente ben aerato.
  - Non posizionarlo accanto a una fonte di calore (termosifoni, cucina elettrica)
  - Proteggere l'apparecchio da raggi di sole diretti.
  - Garantire una temperatura ambiente ideale intorno ai 20 °C.
  - Tenere le sezioni di aerazione e sfiato libere ed eliminare la polvere eventualmente presente con regolarità.
- Impostazione temperatura** Più bassa è la temperatura impostata, maggiore sarà il consumo energetico. Si consigliano le seguenti impostazioni:
- vano frigorifero da 4 a 5 °C.
  - Vano congelatore -18 °C.
- Uso** A causa del calore immesso e una circolazione dell'aria ostacolata aumenta il consumo energetico. Quindi:
- aprire lo/gli sportello/i sempre brevemente. Una buona disposizione degli alimenti aiuta ad orientarsi.
  - Dopo l'apertura, chiudere lo/gli sportello/i sempre completamente.
  - Far raffreddare alimenti e bevande calde prima di introdurli nell'apparecchio.
  - Conservare gli alimenti sempre ben confezionati o coperti.
  - Non riempire eccessivamente gli scomparti per permettere all'aria di circolare.
  - Disporre nel vano frigorifero alimenti congelati da scongelare.
  - Disposizione di cassette e ripiani come da fornitura.

# Descrizione apparecchio

## Vista apparecchio

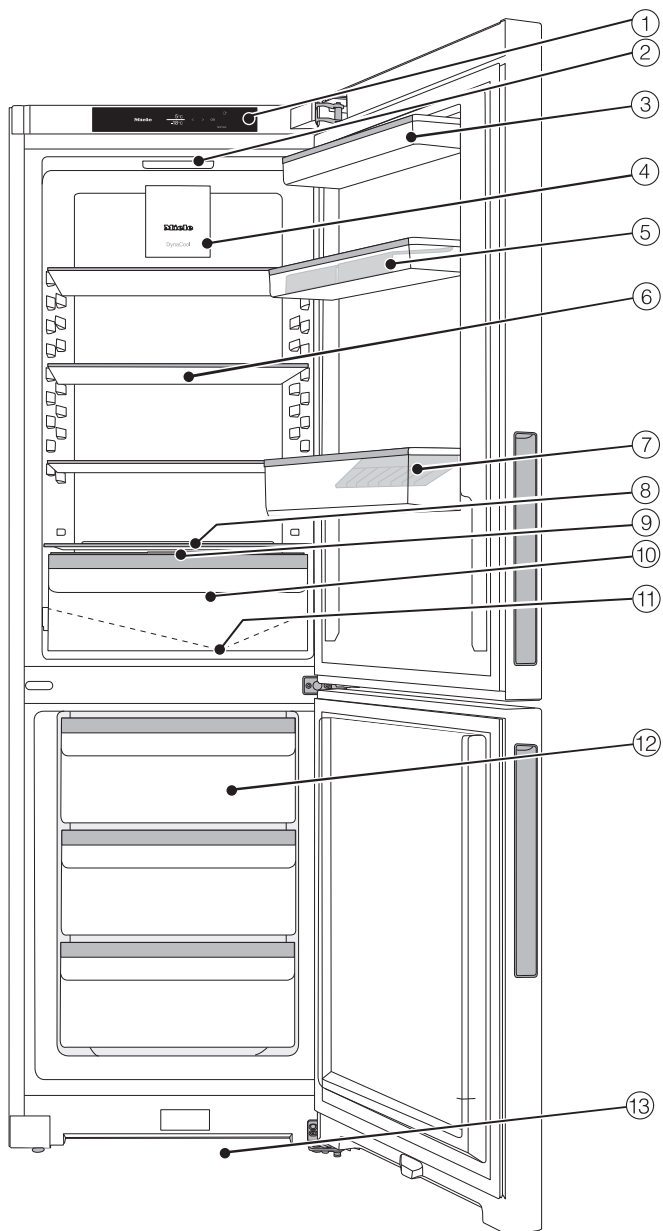

Questa immagine illustra a titolo esemplificativo un modello di elettrodomestico.

## Descrizione apparecchio

---

- ① Display
- ② Illuminazione interna
- ③ Balconcino nello sportello dell'apparecchio
- ④ Ventola
- ⑤ Balconcino con portauova nello sportello dell'apparecchio
- ⑥ Ripiano
- ⑦ Mensola con sostegno per bottiglie
- ⑧ Posto per una teglia (ComfortSize)
- ⑨ Copertura per la regolazione dell'umidità dell'aria nel cassetto DailyFresh superiore
- ⑩ Cassetto DailyFresh per frutta e verdura (con regolazione dell'umidità)
- ⑪ Canaletta di raccolta e foro di scarico acqua di sbrinamento
- ⑫ Cassetti congelatore
- ⑬ Sezione di aerazione

# Descrizione apparecchio



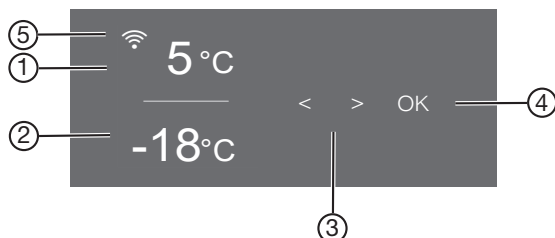

## Pannello comandi con display di avvio















- ① Indicazione della temperatura per il vano frigorifero
- ② Spia temperatura per il vano congelatore
- ③ Tasti sensore per selezionare un'impostazione
- ④ Tasto sensore OK per confermare una selezione
- ⑤ Spia Miele@home stato di connessione  
(visibile solo se è stata configurata la funzione Miele@home)

### Modalità impostazioni

Possono essere selezionate le seguenti funzioni e in parte modificate le rispettive impostazioni:

Simbolo	Funzione	Impostazione di serie
	Attivare o disattivare la funzione Modalità Party (v. cap. "Altre impostazioni")	Off
	Attivare o disattivare la funzione Modalità Holiday (v. cap. "Altre impostazioni")	Off
	Attivare/disattivare il blocco accensione (v. cap. "Altre impostazioni")	 (Off)
	Spegnere l'apparecchio (v. cap. "Accendere e spegnere l'apparecchio")	

## Descrizione apparecchio

	Attivare o disattivare la funzione Modalità Sabbath (v. cap. "Altre impostazioni")	Off
	Visualizzare le informazioni relative al funzionamento modalità Sabbath (v. cap. "Altre impostazioni")	—
	Modificare il periodo fino all'attivazione dell'allarme sportello (v. cap. "Altre impostazioni")	1.00
	Attivare/disattivare l'acustica tasti	On
	Modificare il volume dell'allarme e dei segnali acustici oppure spegnerli del tutto (v. cap. "Altre impostazioni")	On /livello 5
	Modificare la luminosità del display (v. cap. "Altre impostazioni")	Livello 4
	Modificare l'unità della temperatura (°Celsius oppure °Fahrenheit)	°C
	Disattivare la funzione modalità fiera (visibile solo quando attiva) (v. cap. "Altre impostazioni")	Off
	Resettare le impostazioni allo stato di fornitura (v. cap. "Altre impostazioni")	—
	Visualizzare le informazioni (denominazione modello e numero di fabbricazione) relative all'apparecchio (v. cap. "Altre informazioni")	—
	Attivare il promemoria relativo alla sostituzione del filtro antiodore (v. cap. "Accessori su richiesta") (v. cap. "Altre impostazioni")	Off
	Attivare o disattivare la modalità di pulizia (v. cap. "Pulizia e manutenzione")	Off

## Descrizione apparecchio

---

### Selezionare la funzione desiderata nella modalità Impostazioni

- Toccare il tasto sensore *OK* sul pannello comandi.

A display compare  (è selezionato il vano frigorifero).



- Con il tasto sensore < o > scorrere fino ad arrivare al simbolo .
- Premere *OK*.
- Con il tasto sensore < o > selezionare la funzione desiderata.
- Per selezionare la funzione desiderata premere *OK*.

Con la funzione **attiva** compare un punto  nell'angolo superiore del display.

- Per deselezionare nuovamente una funzione selezionata, premere *OK*.

Con la funzione **disattivata** si spegne il punto nell'angolo superiore del display.

### Uscire dalla modalità Impostazioni

- Con il tasto sensore < o > scorrere fino ad arrivare al simbolo .
- Premere *OK*.
- Con il tasto sensore < o > scorrere fino ad arrivare al simbolo  e premere *OK*.
- **In alternativa:**  
dopo l'ultima pressione dei tasti attendere circa 15 secondi.  
In questo modo si esce in automatico dalla modalità Impostazioni.



## Disposizione degli alimenti

### Spostare i balconcini/la mensola per bottiglie

Spostare i balconcini/la mensola per bottiglie nello sportello solo se vuoti.

- Spostarli rispettivamente verso l'alto ed estrarli verso di sé.
- Riposizionare i balconcini/le mensole per bottiglie dove si desidera.

### Agganciare il portauova

- Agganciare il portauova sul bordo posteriore del balconcino nello sportello dell'apparecchio.

### Rimuovere o spostare il supporto per bottiglie

Le lamelle del supporto per bottiglie danno stabilità alle bottiglie quando si apre e si chiude lo sportello.

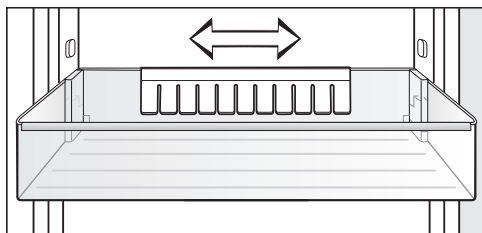

Il supporto per bottiglie può essere spostato verso destra o verso sinistra. In questo modo si ricava dello spazio per le bevande in confezioni di cartone.

Il supporto può essere anche smontato, p.es. per pulirlo:

- sfilare il supporto bottiglie verso l'alto.

### Spostare il ripiano

È possibile spostare i ripiani in base all'altezza degli alimenti.

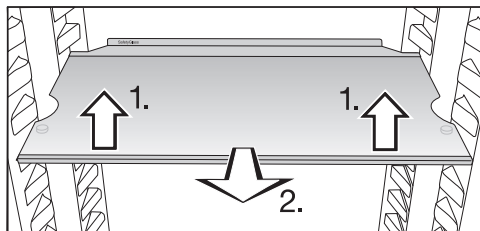

- Sollevare il ripiano nella parte anteriore e tirarlo di poco verso di sé.
- Sollevarlo con gli incavi sopra i supporti, per spostarlo verso l'alto o verso il basso.
- Inserire il ripiano.

I ripiani sono stabili grazie ad appositi dispositivi di fissaggio che ne impediscono l'estrazione.

Il bordo di battuta del listello protettivo posteriore deve essere rivolto verso l'alto per evitare che gli alimenti tocchino il pannello posteriore e gelino.

# Descrizione apparecchio

## Spazio per una teglia

Sopra i cassetti è possibile disporre una teglia. Dimensioni massime della teglia: larghezza 466 mm/profondità 386 mm/altezza 50 mm.

- Aprire lo sportello dell'apparecchio fino alla battuta d'arresto.

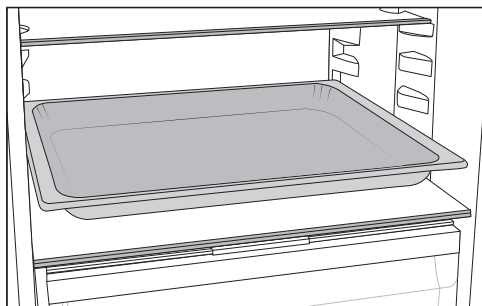

- Posizionare la teglia sulla piastra divisoria.

**Suggerimento:** Far raffreddare la teglia a temperatura ambiente, prima di introdurla nel vano frigorifero.

## Spostare i filtri antiodore

Il filtro antiodore con il supporto KKF-FS (Active AirClean) è disponibile come accessorio su richiesta (v. cap. "Accessori su richiesta").

**Con alimenti dall'odore particolarmente intenso (p.es. formaggio saporigo) fare attenzione a quanto segue:**

- posizionare il supporto con i filtri antiodore sul ripiano dove verranno conservati questi alimenti.
- All'occorrenza sostituire i filtri antiodore prima del previsto.
- Posizionare altri filtri antiodore (con supporto) nell'elettrodomestico (v. par. "Accessori su richiesta").

Il supporto dei filtri antiodore si posiziona sul listello protettivo posteriore del ripiano.

- Per spostare il filtro antiodore, tirare il supporto del filtro antiodore verso l'alto e rimuoverlo dal listello protettivo.
- Rimuovere il listello protettivo dal ripiano.
- Inserire il listello protettivo sul ripiano desiderato.

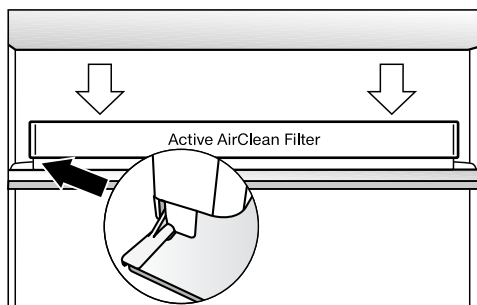

- Posizionare il supporto sul listello protettivo.

### Accessori in dotazione

Contenitore per le uova

Supporto per bottiglie

Vaschetta per i cubetti di ghiaccio

### Accessori su richiesta

La gamma Miele comprende inoltre una serie di utili accessori e prodotti per la cura e la pulizia dell'elettrodomestico.

#### Panno in microfibra multiuso

Il panno in microfibra è un valido aiuto nella rimozione di impronte e sporco lieve su frontali in acciaio inossidabile, pannelli, finestre, mobili, finestrini di automobili, ecc.

#### Kit MicroCloth

Il kit MicroCloth è composto da un panno universale, un panno per vetri e un panno per lucidare.

I panni sono estremamente robusti e resistenti agli strappi. Grazie alle sottili microfibre, i panni raggiungono un'elevata efficacia di pulizia.

#### MicroCloth HyClean

Il MicroCloth HyClean è un panno universale antibatterico particolarmente robusto e resistente agli strappi. Può essere utilizzato asciutto o umido, con o senza detergente.

#### Filtro antiodore con supporto KKF-FS (Active AirClean)

Il filtro antiodore neutralizza gli odori sgradevoli nel vano frigorifero e garantisce quindi una migliore qualità dell'aria.

#### Sostituzione del filtro antiodore KKF-RF (Active AirClean)

Sono disponibili filtri adatti per il supporto. Si consiglia di sostituire i filtri antiodore ogni 6 mesi.

#### Supporto per bottiglie

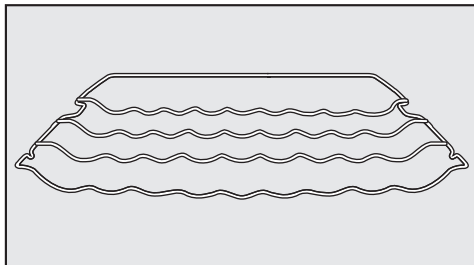

Il supporto per bottiglie consente di sistemare le bottiglie in orizzontale per ottenere maggior spazio nel frigorifero. Il supporto si può sistemare in diversi punti del vano frigorifero.

#### Box

Il box facilita la disposizione ordinata degli alimenti nel cassetto del vano frigorifero.

A seconda del modello è necessario rimuovere l'intero cassetto per inserire e togliere il box.

Gli accessori su richiesta possono essere ordinati nello shop online di Miele. In alternativa sono reperibili presso il servizio di assistenza tecnica autorizzato Miele (v. retro delle presenti istruzioni d'uso) o presso il proprio rivenditore Miele di fiducia.

# Accendere e spegnere l'apparecchio

---

## Prima dell'uso

- Rimuovere tutti i materiali d'imballaggio e le pellicole protettive.
- Pulire l'interno dell'elettrodomestico e gli accessori in dotazione (v. cap. "Pulizia e manutenzione").

## Collegare l'apparecchio

- Collegare l'apparecchio alla rete elettrica, come descritto nel capitolo "Allacciamento elettrico".

Sul display compare prima Miele, poi .

## Accendere l'elettrodomestico

- Aprire lo sportello.
- Toccare il tasto sensore OK sul pannello comandi.

L'apparecchio inizia a raffreddare e la luce interna si accende quando si apre lo sportello.

Non appena la temperatura di congelamento impostata è stata raggiunta, si spegne il simbolo , la spia della temperatura del vano congelatore rimane accesa e il segnale di allarme non suona.

- Se il segnale di allarme disturba, premere OK.

Il segnale acustico non suona più.

L'apparecchio si imposta sulla temperatura preimpostata.

Per consentire che la temperatura all'interno dell'elettrodomestico scenda sufficientemente, attendere un po' di tempo prima di introdurre gli alimenti. Sistemare gli alimenti nell'apparecchio solo quando è stata raggiunta la temperatura preimpostata.

Sistemare gli alimenti nel vano congelatore solo quando la temperatura in questo vano è sufficientemente bassa (almeno -18 °C).



# Accendere e spegnere l'apparecchio

## Spegnere l'elettrodomestico

È possibile spegnere l'intero apparecchio solo nella modalità di impostazione .

- Toccare il tasto sensore *OK* sul pannello comandi.

A display compare  (è selezionato il vano frigorifero).

- Con il tasto sensore < o > scorrere fino ad arrivare al simbolo .
- Premere *OK*.
- Con il tasto sensore < o > scorrere fino ad arrivare al simbolo .
- Premere *OK*.

Il raffreddamento e la luce interna sono spenti.

A display compare .

**Attenzione!** L'apparecchio non è staccato dalla rete se viene spento con l'interruttore on/off.

## Spegnere solo il vano frigorifero

È possibile spegnere solo il vano frigorifero e lasciare acceso il vano congelatore. Questa possibilità si rivela particolarmente utile ad es. nel periodo delle ferie.

- Toccare il tasto sensore *OK* sul pannello comandi.

A display compare  (è selezionato il vano frigorifero).

- Premere *OK*.
- Con il tasto sensore < scorrere fino ad arrivare al simbolo .
- Premere *OK*.

La spia della temperatura per il vano frigorifero si spegne. A display compare .

Il vano frigorifero è spento.

La spia della temperatura per il vano congelatore rimane accesa.

## Riaccendere il vano frigorifero separatamente

- Premere *OK*.

A display compare  (è selezionato il vano frigorifero).

- Premere *OK*.
- Con il tasto sensore > scorrere fino ad arrivare al valore desiderato della temperatura e premere *OK*.

Il vano frigorifero è di nuovo acceso.

# Accendere e spegnere l'apparecchio

---

## In caso di assenza prolungata

Se in caso di lunga assenza non si pulisce l'apparecchio e si lasciano chiusi gli sportelli, all'interno potrebbe formarsi della muffa.

Pulire sempre l'apparecchio.

Se l'apparecchio non viene usato per un periodo di tempo prolungato, attenersi a quanto segue:

- spegnere l'elettrodomestico.
- Sfilare la spina dalla presa oppure disinserire l'interruttore principale dell'impianto elettrico.
- Per aerare a sufficienza l'elettrodomestico e per impedire che si generino cattivi odori, pulirlo e lasciarlo aperto.

Considerare le ultime indicazioni anche quando si spegne il vano frigorifero per un periodo di tempo più lungo.

L'impostazione corretta della temperatura è fondamentale per la durata degli alimenti. Con la temperatura che cala si rallentano i processi di crescita dei microrganismi. Gli alimenti non vanno a male rapidamente.

La temperatura all'interno dell'apparecchio sale,

- se lo sportello viene aperto frequentemente e rimane aperto per un certo periodo,
- quanti più alimenti vi vengono conservati,
- quanto più caldi sono gli alimenti introdotti nell'apparecchio,
- quanto più calda è la temperatura ambiente in cui è installato l'elettrodomestico. L'apparecchio è predisposto per una determinata classe climatica (area temperatura ambiente), i cui limiti devono essere rispettati.

### ... nel vano frigorifero

Nel vano frigorifero si consiglia una temperatura di **4 °C**.

### ... nel vano congelatore

Per congelare alimenti freschi è necessaria una temperatura di **-18 °C**. La durata degli alimenti può essere quindi prolungata, mantenendo invariata la qualità.

# La giusta temperatura

---

## Display temperatura

Col funzionamento standard, a display sono visualizzate la **temperatura media, effettiva del vano frigorifero** e la **temperatura massima del vano congelatore** che al momento si registrano nell'elettrodomestico.

A seconda della temperatura ambiente e dell'impostazione possono trascorrere ore finché le temperature desiderate vengono raggiunte e visualizzate in modo permanente.

## Impostare la temperatura nel vano frigorifero/vano congelatore

- Toccare il tasto sensore *OK* sul pannello comandi.

A display compare  (è selezionato il vano frigorifero).

- Modificare se necessario la zona temperatura selezionata con i tasti sensore < e >.
- Premere *OK*.
- Modificare la temperatura con i tasti sensore < e >.
- Premere *OK*.

Il display temperatura passa nuovamente alla temperatura effettiva attualmente presente nella rispettiva zona temperatura.

## Valori temperatura impostabili

- Vano frigorifero da 2 a 9 °C
- Vano congelatore: da -15 °C a -26 °C

## Se è stata modificata l'impostazione della temperatura:

- controllare l'indicazione della temperatura dopo alcune ore. Solo a questo punto è impostata la temperatura reale nell'apparecchio.
- Dopo ca. 6 ore con apparecchio non completamente pieno
- Dopo ca. 24 ore con apparecchio completamente pieno

Se la temperatura dopo questo lasso di tempo è ancora troppo alta o troppo bassa:

- reimpostare la temperatura.



## Superraffreddamento ❄️

Con la funzione Superraffreddamento ❄️ accesa, il **vano frigorifero** raggiunge rapidamente la temperatura più bassa (in base alla temperatura ambiente). Quando l'elettrodomestico funziona a pieno regime, la temperatura nell'apparecchio si abbassa. Selezionare questa funzione per raffreddare o refrigerare rapidamente grandi quantità di alimenti freschi o bevande.

Con la funzione Superraffreddamento ❄️ accesa è possibile che si sentano dei rumori.

La funzione Superraffreddamento ❄️ deve essere accesa poco prima di introdurre alimenti o bevande nell'apparecchio.

La funzione Superraffreddamento ❄️ si disattiva in automatico dopo ca. 12 ore. L'apparecchio raffredda di nuovo normalmente.

**Suggerimento:** Per risparmiare energia elettrica è possibile disattivare autonomamente la funzione Superraffreddamento ❄️, quando gli alimenti oppure le bevande raggiungono una temperatura sufficientemente bassa.

## Attivare/disattivare il Superraffreddamento ❄️

- Toccare il tasto sensore **OK** sul pannello comandi.

A display compare  (è selezionato il vano frigorifero).

- Premere **OK**.
- Con il tasto sensore < sfogliare fino ad arrivare al simbolo ❄️.
- Premere **OK**.

Con la funzione Superraffreddamento ❄️ **attiva** compare un punto • nell'angolo superiore del display.

- Con il tasto sensore > scorrere fino ad arrivare al valore desiderato della temperatura e premere **OK**.

# Superraffreddamento, SuperFrost e DynaCool

## SuperFrost ❄️

Con la funzione SuperFrost ❄️ accesa, il **vano congelatore** raggiunge rapidamente la temperatura più bassa (in base alla temperatura ambiente). Quando l'elettrodomestico funziona a pieno regime, la temperatura nell'apparecchio si abbassa. Scegliere questa funzione prima di congelare alimenti freschi. In questo modo gli alimenti si congelano rapidamente e valore nutritivo, vitamine, aspetto e sapore rimangono inalterati.

Con la funzione Superfrost ❄️ accesa è possibile che si sentano dei rumori.

SuperFrost deve essere attivato circa **6 ore prima di sistemare** gli alimenti freschi nel congelatore. Se si sfrutta la **quantità massima di congelamento**, SuperFrost **deve essere attivato 24 ore prima** di sistemare gli alimenti freschi nel congelatore.

La funzione SuperFrost ❄️ si disattiva automaticamente dopo max. 72 ore. L'elettrodomestico raffredda di nuovo normalmente. L'esatta durata fino alla disattivazione della funzione dipende dalla quantità di alimenti freschi conservati.

**Suggerimento:** Per risparmiare energia elettrica è possibile disattivare autonomamente la funzione SuperFrost, quando gli alimenti oppure le bevande raggiungono una temperatura sufficientemente bassa.

Non è necessario accendere la funzione SuperFrost

- se si introducono nel congelatore alimenti già congelati,
- se giornalmente si congelano solo fino a 2 kg di alimenti.

## Attivare o disattivare SuperFrost ❄️

- Toccare il tasto sensore OK sul pannello comandi.

A display compare  (è selezionato il vano frigorifero).

- Con il tasto sensore > scorrere fino ad arrivare al simbolo .
- Premere OK.
- Con il tasto sensore < scorrere fino ad arrivare al simbolo ❄️.
- Premere OK.

Con la funzione SuperFrost ❄️ **attiva** compare un punto nell'angolo superiore destro del display •.

- Con i tasti sensore < e > scorrere fino ad arrivare al valore desiderato della temperatura e premere OK.

# Superraffreddamento, SuperFrost e DynaCool



## DynaCool

Senza la funzione DynaCool , all'interno del frigorifero si formano diverse zone di freddo causate dalla circolazione naturale dell'aria (l'aria fredda è più pesante e scende verso il basso). Utilizzare di conseguenza queste diverse zone di temperatura per conservare differenti tipi di alimenti (v. cap. "Uso corretto del frigorifero"). Volendo conservare una grande quantità di alimenti di tipo omogeneo (p. es. dopo aver fatto la spesa per la settimana), grazie al raffreddamento dinamico è possibile raggiungere una temperatura uniforme su tutti i ripiani del frigorifero. Tutti gli alimenti nel vano frigorifero si raffreddano poi all'incirca con la stessa intensità. La temperatura può comunque essere ancora impostata.

Attivare la funzione DynaCool  inoltre con:

- una temperatura ambiente elevata (da ca. 35 °C)
- un'umidità dell'aria elevata (come p.es. nei giorni estivi)

La ventola si attiva sempre in automatico quando si accende il compressore.

**Suggerimento:** Poiché i consumi energetici aumentano leggermente con DynaCool acceso , spegnere di nuovo la funzione DynaCool  in condizioni normali.

Per risparmiare energia elettrica, quando si apre lo sportello dell'apparecchio la ventola si spegne temporaneamente in modo automatico.

## Attivare e disattivare DynaCool

- Toccare il tasto sensore OK sul pannello comandi.

A display compare  (è selezionato il vano frigorifero).

- Premere OK.
- Con il tasto sensore < scorrere fino ad arrivare al simbolo .
- Premere OK.

Con la funzione DynaCool  **attiva** compare un punto • nell'angolo superiore del display.

- Con il tasto sensore > scorrere fino ad arrivare al valore desiderato della temperatura e premere OK.

## Altre impostazioni

### Spiegazioni sulle rispettive impostazioni



Di seguito vengono descritte le impostazioni che necessitano di altre spiegazioni.



Mentre è attiva la modalità impostazioni , l'allarme sportello o altre segnalazioni vengono disattivati automaticamente.



### Modalità Party

La funzione modalità Party  è indicata soprattutto per raffreddare o congelare rapidamente grandi quantità di alimenti freschi o bevande.

**Suggerimento:** Accendere la funzione modalità Party  ca. 4 ore prima di disporre gli alimenti o le bevande nell'apparecchio.

Con modalità Party  attiva, si attivano in automatico le funzioni DynaCool , Superraffreddamento e SuperFrost .

La modalità Party  non può essere attivata se il vano frigorifero è spento o se è attivata la modalità Holiday .

La funzione modalità Party  si spegne in automatico dopo ca. 24 ore. È possibile disattivare la funzione modalità Party  tuttavia anche in anticipo.

### Modalità Holiday

La funzione modalità Holiday  si consiglia se ad es. durante le ferie non si desidera spegnere completamente il vano frigorifero o se non è necessaria una potenza di raffreddamento elevata.

La modalità Holiday accesa  viene visualizzata sul display di avvio.

Il vano frigorifero viene regolato su una temperatura di 15 °C. Il vano frigorifero può quindi rimanere in funzione a risparmio di energia.

Il vano congelatore rimane acceso alla temperatura precedentemente impostata.

Con questa temperatura media del vano frigorifero, alimenti non facilmente deperibili possono rimanere ancora per un po' di tempo nell'elettrodomestico. Il consumo energetico è più basso rispetto al funzionamento normale.

Allo stesso modo non si formano odori o muffa come si può verificare con una zona frigorifero spenta a sportello chiuso.

 Pericolo per la salute a causa del consumo di alimenti avariati.



Per una temperatura costantemente superiore a 4 °C nel vano frigorifero possono essere pregiudicati la durata e la qualità degli alimenti.

Attivare la funzione modalità Holiday  sempre solo per un tempo limitato.

Durante questo periodo non conservare alimenti delicati e che possono deteriorarsi facilmente come frutta, verdura, pesce, carne e prodotti caseari.

### Accendere la funzione di blocco

La funzione di blocco  attiva protegge dallo spegnimento indesiderato dell'apparecchio e da eventuali regolazioni indesiderate da persone non autorizzate p.es. bambini.

- Con il tasto sensore < o > scorrere nella modalità Impostazioni  fino ad arrivare al simbolo .
- Premere OK.

Con la funzione di blocco  attiva compare un punto • nell'angolo superiore del display.

- Chiudere lo sportello. Solo allora la funzione di blocco è attiva .

### Disattivare brevemente la funzione di blocco

Se p.es. si desidera modificare la temperatura, è possibile disattivare brevemente la funzione di blocco:

- Premere OK.

A display compare .

- Toccare il tasto sensore OK per circa 6 secondi.

A display compare  (è selezionato il vano frigorifero).

- Modificare se necessario la zona temperatura selezionata con i tasti sensore < e >.
- Premere OK.
- Effettuare adesso le impostazioni desiderate.
- Premere OK.

Chiudendo lo sportello dell'apparecchio, si riattiva la funzione di blocco .



### Spegnere completamente la funzione di blocco

- Premere OK.

A display compare .

- Toccare il tasto sensore OK per circa 6 secondi.

A display compare  (è selezionato il vano frigorifero).

- Con il tasto sensore < o > scorrere fino ad arrivare al simbolo .
- Premere OK.
- Con il tasto sensore < o > scorrere fino ad arrivare al simbolo .
- Premere OK.

Con la funzione di blocco spenta, a display si accende .

## Altre impostazioni

### Modalità Sabbath

Per rispettare le tradizioni religiose, l'apparecchio è dotato di modalità per il Sabbath.

La modalità Sabbath accesa  viene visualizzata dapprima sul display di avvio.

Dopo 3 secondi il display si spegne.

Mentre la modalità Sabbath  è attiva, non è possibile effettuare impostazioni sull'apparecchio.

Controllare che gli sportelli siano ben chiusi dato che i segnali di allarme acustici e ottici sono disattivati.

La modalità Sabbath  si disattiva automaticamente dopo ca. 120 ore.

Con la modalità Sabbath attiva , si disattivano:

- l'illuminazione interna a sportello aperto
- tutti i segnali acustici e visivi
- il display temperatura



Tutte le altre funzioni attivate precedentemente rimangono attive.

 Pericolo per la salute a causa del consumo di alimenti avariati.



Poiché una possibile interruzione di corrente non viene visualizzata mentre è attiva la modalità Sabbath , gli alimenti in determinate circostanze sono soggetti per un certo lasso di tempo a temperature aumentate. In questo modo si riduce la durata degli alimenti.

Se durante la modalità Sabbath  si verifica un'interruzione di corrente, verificare la qualità degli alimenti.

### Accendere la modalità Sabbath

- Con il tasto sensore < o > scorrere nella modalità Impostazioni  fino ad arrivare al simbolo .

- Premere OK.

Con la funzione Sabbath  attiva compare un punto nell'angolo superiore del display .

Dopo 3 secondi il display si spegne.



- Chiudere lo sportello.

### Disattivare la modalità Sabbath

- Toccare il tasto sensore OK.

A display compare .

- Premere OK.

Con la funzione Sabbath  attiva compare un punto  nell'angolo superiore del display.

- Premere OK.

Con la funzione Sabbath  disattivata si spegne il punto nell'angolo superiore del display.

### Informazioni sulla modalità Sabbath





Questo prodotto è certificato da Star-K, un istituto internazionale per la certificazione Koscher.

Qui si può visualizzare la versione della certificazione Star-K.



### Modificare l'intervallo fino all'attivazione dell'allarme sportello

È possibile impostare con quale velocità l'allarme sportello deve suonare dopo l'apertura dello sportello dell'apparecchio.

- Con il tasto sensore < o > scorrere nella modalità Impostazioni  fino ad arrivare al simbolo .
- Premere OK.
- Con i tasti sensore < e > selezionare l'intervallo di tempo desiderato tra 30 secondi e 3 minuti: 30 secondi.
- Premere OK.

### Modificare il volume dei segnali acustici

È possibile modificare il volume dei segnali acustici (p.es. con un allarme temperatura o una segnalazione di guasto). Oppure è possibile disattivare i segnali acustici se disturbano.

- Con il tasto sensore < o > scorrere nella modalità Impostazioni  fino ad arrivare al simbolo .
- Premere OK.
- Con i tasti sensore < e > selezionare il volume desiderato dei segnali acustici e dell'allarme.
- Premere OK.

Con i segnali acustici spenti compare .



## Altre impostazioni

---

### Modificare la luminosità del display





È possibile adeguare la luminosità del display alle condizioni di luminosità dell'ambiente.

- Con il tasto sensore < o > scorrere nella modalità Impostazioni  fino ad arrivare al simbolo .
- Premere OK.
- Con i tasti sensore < e > selezionare la luminosità desiderata del display.
- Premere OK.

### Disattivare la modalità fiera

La modalità fiera  consente ai rivenditori specializzati di presentare l'apparecchio senza attivare il raffreddamento. Questa impostazione non è necessaria per l'utilizzo privato.

Se di serie è stata attivata la modalità fiera, dopo l'accensione dell'elettrodomestico, a display compare .



- Toccare il tasto sensore OK sul pannello comandi.
- A display compare dapprima Miele, poi la schermata di avvio.
- Premere OK.
  - Con il tasto sensore < o > scorrere nella modalità Impostazioni  fino ad arrivare al simbolo .
  - Premere OK.

Dopo aver spento la modalità fiera , l'apparecchio si spegne e deve essere riacceso.



### Ripristinare le impostazioni di serie

Tutte le impostazioni dell'apparecchio vengono ripristinate allo stato di fornitura (impostazioni v. cap. "Descrizione apparecchio").

- Con il tasto sensore < o > scorrere nella modalità Impostazioni  fino ad arrivare al simbolo .
- Premere OK.
- Con il tasto sensore > scorrere fino ad arrivare al simbolo .
- Premere OK.



L'apparecchio si spegne e deve essere riaccessibile.

### Informazioni

A display compaiono i dati dell'apparecchio (denominazione modello e numero di fabbricazione).

**Suggerimento:** Questi dati sono importanti per segnalare un guasto al servizio assistenza Miele (v. cap. "Assistenza tecnica").

### Spia di sostituzione del filtro antiodore



Dopo l'applicazione del filtro antiodore (accessori su richiesta) deve essere dapprima attivata la spia di sostituzione del filtro antiodore  nella modalità di impostazione .

La spia di sostituzione del filtro antiodore  a display ricorda ogni 6 mesi che il filtro deve essere sostituito (v. cap. "Pulizia e manutenzione", par. "Sostituire filtro antiodore").

### Modalità di pulizia

La modalità di pulizia  facilita la pulizia del vano frigorifero (v. cap. "Pulizia e manutenzione"). La luce interna rimane accesa, nonostante il vano frigorifero sia spento. I segnali acustico e ottico si spengono.

La modalità di pulizia attivata  viene visualizzata sul display di avvio.

Dopo la pulizia deve essere spenta la modalità di pulizia . Se lo sportello dell'apparecchio rimane chiuso per più di 10 minuti, la modalità di pulizia  si disattiva in automatico.

# Allarmi temperatura e sportello

 Pericolo per la salute a causa del consumo di alimenti avariati.

Se per un periodo prolungato la temperatura è superiore a  $-18^{\circ}\text{C}$ , gli alimenti possono scongelarsi leggermente o del tutto. In questo modo si riduce la durata degli alimenti.

Controllare se gli alimenti si sono scongelati leggermente o del tutto. In tal caso consumare questi alimenti il prima possibile oppure cuocerli, prima di ricongelarli.

## Allarme temperatura

Affinché la temperatura nel vano congelatore non aumenti inavvertitamente, l'apparecchio è dotato di un sistema di allarme.

Se la temperatura del vano congelatore si alza troppo, sul display temperatura del vano congelatore si visualizza  di colore rosso.

Inoltre suona un segnale acustico finché cessa lo stato di allarme o se il segnale viene spento in anticipo.

Se all'interno dell'elettrodomestico la temperatura è troppo alta, dipende dalla temperatura impostata.

Un allarme temperatura viene indicato prima di un allarme sportello.

Il segnale acustico e visivo suona nelle seguenti situazioni:

- quando si accende l'elettrodomestico e la temperatura interna di una zona diverge troppo da quella impostata.
- Quando si scelgono o si prelevano alimenti dal congelatore ed entra molta aria ambiente calda.
- Quando vengono congelati grandi quantitativi di alimenti.
- Quando si congelano alimenti ancora caldi.
- Si è verificata un'interruzione di corrente.
- L'elettrodomestico è difettoso.



Prima di disattivare l'allarme temperatura, occorre rilevare la causa dell'allarme ed eliminarla.

Qualora dovesse disturbare, il segnale acustico può essere comunque spento in anticipo.

■ Premere *OK*.



È stata confermata la segnalazione di allarme:  scompare e si spegne il segnale acustico.

Sul display appare la schermata di avvio: sul display temperatura del vano congelatore lampeggia per ca. 1 minuto la gradazione più calda presente fino a quel momento nel vano congelatore. L'indicatore della temperatura passa poi alla temperatura effettiva nel vano congelatore.



Il segnale acustico non suona più. Terminata la condizione che ha fatto scattare l'allarme, il simbolo   si spegne.

## Allarme sportello

L'apparecchio è dotato di un sistema d'allarme che si attiva per evitare inutili consumi di energia elettrica a sportello aperto e per evitare che il caldo dell'ambiente possa penetrare nel vano e deteriorare gli alimenti conservati.

Se lo sportello dell'elettrodomestico rimane aperto per più tempo, sul rispettivo display temperatura viene visualizzato  . Inoltre suona un segnale acustico.



L'intervallo fino all'attivazione dell'allarme sportello può essere modificato. L'allarme sportello può tuttavia anche essere spento (v. cap. "Altre impostazioni").

Appena si chiude lo sportello, il segnale acustico si spegne e   scompare dal display.

## Disattivare l'allarme sportello in anticipo

Qualora dovesse disturbare, il segnale acustico può essere comunque spento in anticipo.

■ Premere OK.

L'allarme cessa e il simbolo   si spegne.

Se lo sportello non viene chiuso, l'allarme suona nuovamente dopo 3 minuti.

## Disposizione degli alimenti

 Pericolo di esplosione a causa di composti gassosi infiammabili.

I composti gassosi infiammabili possono incendiarsi a causa di componenti elettrici.

Non conservare nell'apparecchio sostanze esplosive o prodotti con gas combustibili (p.es. bombolette spray). Le bombolette spray sono riconoscibili dall'indicazione del contenuto o dal simbolo della fiamma. Gas eventualmente in uscita possono incendiarsi a causa di componenti elettrici.

 Pericolo di danneggiamento a causa di alimenti che contengono grassi o olio.

Se nell'apparecchio o nello sportello dell'apparecchio vengono conservati alimenti contenenti oli e grassi, accertarsi che il grasso che eventualmente fuoriesce non tocchi le parti dell'apparecchio in materiale plastico. Si possono formare delle crepe dovute a tensione e il materiale plastico potrebbe rompersi.

Accertarsi che il grasso eventualmente fuoriuscito non tocchi le parti dell'apparecchio in materiale plastico.

Se la circolazione dell'aria non è sufficiente, si riduce la potenza di raffreddamento e aumentano i consumi di energia elettrica.

Conservare gli alimenti disponendoli ordinatamente nel vano, di modo che l'aria possa circolare.

Non coprire la ventola situata sulla parete posteriore.

### Aree di raffreddamento differenti

Per la naturale circolazione dell'aria, nel vano frigorifero si creano aree di temperatura differenti.

L'aria fredda, più pesante, scende nell'area inferiore del vano frigorifero. Sfruttate le diverse zone di raffreddamento per conservare gli alimenti!

Questo è un apparecchio con raffreddamento dinamico, nel quale, con ventola attivata, si imposta una temperatura uniforme. Le differenti zone di raffreddamento sono quindi meno identificabili.

### Area con temperatura più alta

L'area con la temperatura più alta nel vano frigorifero si trova in alto nella zona anteriore e nello sportello. Utilizzare quest'area per conservare burro e formaggio. Il burro non si indurisce e si può quindi spalmare facilmente; il sapore del formaggio rimane inalterato.

### Area con temperatura più bassa

L'area con la temperatura più bassa nel vano frigorifero si trova direttamente sopra il cassetto DailyFresh e sulla parete posteriore.

Utilizzare queste aree per conservare alimenti delicati e facilmente deperibili, come:

- pesce, carne, pollame,
- insaccati, pietanze cotte,
- pietanze o dolci contenenti uova o panna,
- pasta fresca, impasti per torte dolci/salate o pizza,
- formaggi e latticini di latte non pastorizzato,
- verdura precotta confezionata,
- in generale alimenti freschi la cui data di scadenza si riferisce all'alimento conservato a una temperatura di almeno 4 °C.

**Suggerimento:** Non disporre gli alimenti in modo che tocchino la parete posteriore del vano frigorifero. In caso contrario potrebbero attaccarsi alla parete.

### Da non conservare in frigorifero

Non tutti gli alimenti sono idonei alla conservazione a temperature inferiori a 5 °C, perché sensibili al freddo.

Sono da considerarsi alimenti sensibili alle basse temperature:

- ananas, avocado, banana, melograno, mango, melone, papaya, frutto della passione, agrumi (come limoni, arance, mandarini, pompelmi),
- frutta non completamente matura,
- melanzane, cetrioli, patate, peperoni, pomodori, zucchine,
- formaggio duro (ad es. parmigiano, formaggio di montagna).

### Indicazioni per l'acquisto degli alimenti

La premessa più importante per una lunga durata di conservazione è la freschezza iniziale degli alimenti, quando li si introduce nell'elettrodomestico.

Tenere presente anche la data di scadenza e la giusta temperatura di conservazione.

Non si dovrebbe interrompere la catena del freddo, ad es. quando si trasportano gli alimenti nell'automobile calda.

# Disposizione degli alimenti

---

## Corretta conservazione degli alimenti

Conservare gli alimenti nel vano frigorifero solo confezionati o ben coperti (nel cassetto DailyFresh vi sono eccezioni). In questo modo si evita l'assorbimento di odori esterni, la disidratazione degli alimenti e la trasmissione di eventuali germi. Questo vale particolarmente nel caso di alimenti di origine animale. Accertarsi che soprattutto alimenti come carne cruda e pesce non siano a contatto con altri alimenti.

Con un'impostazione corretta della temperatura e la relativa igiene, è possibile allungare notevolmente la conservazione degli alimenti. Si evita quindi di gettare gli alimenti.

### Alimenti ricchi di proteine

Tenere presente che gli alimenti ricchi di proteine si deteriorano più facilmente. Questo vuol dire, per esempio, che i crostacei vanno a male più rapidamente del pesce mentre il pesce si conserva meno a lungo rispetto alla carne.

# Conservare alimenti nel cassetto DailyFresh

## Cassetto DailyFresh

Nel cassetto DailyFresh le condizioni di conservazione per frutta e verdura sono ottimali.

Nel cassetto DailyFresh è possibile regolare l'umidità contenuta dell'aria in modo che possa corrispondere a quella degli alimenti conservati. Una maggiore umidità dell'aria fa in modo che l'umidità contenuta negli alimenti venga conservata, impedendo una loro rapida disidratazione. La temperatura corrisponde all'incirca alla temperatura del vano frigorifero tradizionale.

Ricordarsi che il grado di freschezza dell'alimento è fondamentale per un buon risultato di conservazione.

## Modificare l'umidità dell'aria nel cassetto DailyFresh per frutta e verdura

Il livello di umidità dell'aria dipende sostanzialmente dal tipo e dalla quantità di alimenti conservati, se non sono confezionati.

Nel caso di un minimo carico, l'umidità può risultare troppo bassa.

**Suggerimento:** Confezionare gli alimenti in piccole buste ermetiche.

## Scegliere Umidità dell'aria non aumentata $\Delta$

Di serie l'umidità dell'aria è aumentata e la copertura degli scomparti è spinta verso il retro  $\Delta\Delta\Delta$ .

Modificare lo stato di serie solo se è presente un'umidità dell'aria troppo alta nel cassetto DailyFresh:

- Aprire il cassetto DailyFresh.

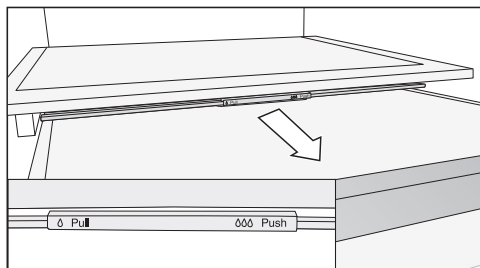

- Tirare la copertura verso di sé fino alla battuta d'arresto.

La copertura è aperta e l'umidità dell'aria cala  $\Delta$ .

## Scegliere Umidità dell'aria aumentata $\Delta\Delta\Delta$

- Aprire il cassetto DailyFresh.

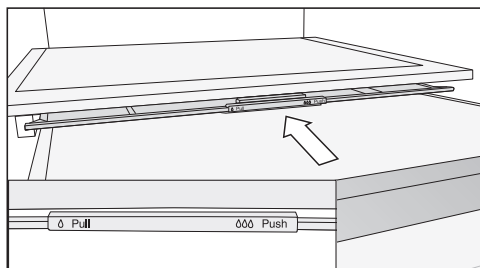

- Spostare verso il retro la copertura fino alla battuta d'arresto.

La copertura è chiusa e l'umidità dell'aria rimane nello scomparto  $\Delta\Delta\Delta$ .

## Conservare alimenti nel cassetto DailyFresh

---

**In caso di risultati di conservazione degli alimenti insoddisfacenti (p.es. perché risultano flosci e viziati), osservare le seguenti indicazioni:**

- conservare solo alimenti freschi. Lo stato di freschezza iniziale degli alimenti è fondamentale per un buon risultato di conservazione.
- Pulire il cassetto DailyFresh prima di introdurvi degli alimenti.
- Far sgocciolare gli alimenti particolarmente umidi prima di riporli per la conservazione.
- Conservare alimenti sensibili al freddo nel cassetto DailyFresh (v. cap. "Conservare alimenti nel vano frigorifero", par. "Non adatti al vano frigorifero").
- Per la conservazione degli alimenti scegliere la posizione corretta del coperchio (umidità dell'aria non aumentata  $\delta$  o aumentata  $\delta\delta$ ).
- Un'elevata percentuale di umidità dell'aria  $\delta\delta\delta$  si raggiunge anche solo con l'umidità presente negli alimenti conservati, se questi non sono confezionati. Quanti più alimenti sono conservati nello scomparto, maggiore è l'umidità dell'aria.
- Se con questa impostazione  $\delta\delta\delta$  nello scomparto si forma troppa umidità, rischiando di compromettere la conservazione degli alimenti, rimuovere l'acqua di condensa soprattutto dal fondo e collocare una griglia o un oggetto simile, in modo che l'umidità in eccesso possa gocciolare. In alternativa commutare su umidità dell'aria aumentata, tirando verso di sé la copertura del comparto.
- Nel caso in cui l'umidità dovesse essere ancora una volta troppo bassa, nonostante l'impostazione  $\delta\delta\delta$ , confezionare gli alimenti in imballaggi ermetici o sotto vuoto.



## Cosa succede quando si congelano alimenti freschi?

 Pericolo per la salute a causa del consumo di alimenti avariati.

Se per un periodo prolungato la temperatura è superiore a  $-18\text{ °C}$ , gli alimenti possono scongelarsi leggermente o del tutto. In questo modo si riduce la durata degli alimenti.

Controllare se gli alimenti si sono scongelati leggermente o del tutto. In tal caso consumare questi alimenti il prima possibile oppure cuocerli, prima di ricongelarli.

Si consiglia di congelare gli alimenti freschi il più rapidamente possibile affinché valore nutritivo, vitamine, colore e sapore rimangano invariati.

Se l'alimento viene congelato rapidamente, il liquido delle cellule non ha il tempo di fuoriuscire e giungere agli interstizi. Il restringimento delle cellule è sensibilmente inferiore. Durante lo scongelamento, la piccola quantità di liquido giunta agli interstizi, può tornare alle cellule e la perdita di liquidi è molto ridotta. Si forma solo una modesta quantità di acqua.

## Capacità massima di congelazione

Affinché gli alimenti si congelino rapidamente fino al nucleo, si consiglia di non superare la capacità di congelazione.

La capacità massima di congelazione entro le 24 ore è riportata sulla targhetta dati "Capacità di congelazione ...kg/24 h".

## Introdurre alimenti surgelati

Quando si conservano alimenti surgelati verificare già all'atto dell'acquisto:

- che la confezione sia integra,
  - la data di scadenza del prodotto e
  - che la temperatura di raffreddamento del congelatore del negozio deve essere di  $-18\text{ °C}$  o più bassa.
- Trasportare i surgelati possibilmente in una borsa termica e conservare i surgelati rapidamente nell'apparecchio.

# Congelamento e conservazione

## Congelare alimenti freschi

### Prima di conservare gli alimenti

- Per una quantità superiore a 2 kg di alimenti freschi, attivare la funzione SuperFrost ❄️ 6 ore prima di introdurre gli alimenti.
- Per una quantità ancora maggiore di alimenti, attivare la funzione SuperFrost ❄️ 24 ore prima di introdurre gli alimenti.

Gli alimenti già presenti accumulano così una riserva di freddo.

- Congelare solo alimenti freschi e di buona qualità.

Tenere conto che determinati alimenti non sono adatti alla congelazione. Tra questi alcuni tipi di verdure che normalmente vengono consumate crude, come insalata o radicchio.

**Suggerimento:** Per mantenere invariati il colore, il sapore e la vitamina C, scottare la verdura prima di congelarla. Allo scopo immergere la verdura in porzioni per 2-3 minuti in acqua bollente. Scolarla e raffreddarla sotto l'acqua fredda. Infine sgocciolarla.

## Confezionare i surgelati

- Surgelare gli alimenti confezionati in porzioni.

**Suggerimento:** Per evitare che gli alimenti si "brucino" scegliere una confezione adatta (come p.es. dei contenitori).

- Eliminare l'aria dalla confezione e chiudere la confezione ermeticamente.
- Annotare contenuto e data di congelamento sull'involucro.

## Congelare alimenti

 Pericolo di danneggiamento a causa di un carico pesante. Un carico troppo pesante può danneggiare il cassetto del congelatore/il ripiano in vetro. Rispettare la quantità massima di carico:  
- cassetto vano congelatore = 15 kg  
- ripiano in vetro = 35 kg

Gli alimenti da congelare non devono toccare alimenti già congelati, altrimenti questi ultimi possono iniziare a scongelarsi.

- Le confezioni devono essere asciutte per evitare che congelando si attacchino.

Affinché gli alimenti si congelino rapidamente fino al nucleo, non superare le seguenti dimensioni delle confezioni:

- frutta e verdura max. 1 kg
- carne max. 2,5 kg

# Congelamento e conservazione

## - Piccole quantità di surgelati

Congelare gli alimenti nei cassetti di congelamento in alto.

- Disporre gli alimenti da congelare separatamente sul fondo dei cassetti **superiori**, affinché possano congelare rapidamente.

## - VarioRoom: - introdurre la quantità massima di alimenti da congelare (v. targhetta dati)

Se le fessure della ventola sono coperte, si riduce la potenza di raffreddamento e aumenta il consumo energetico.

Quando si introducono gli alimenti da surgelare fare attenzione a non coprire le fessure della ventola.

**Suggerimento:** È possibile aumentare in modo flessibile lo spazio del vano congelatore. Per congelare alimenti di grandi dimensioni, ad es. tacchino o selvaggina, estrarre i ripiani in vetro situati tra i cassetti.

- Estrarre i cassetti di congelamento superiori.
- Disporre gli alimenti da congelare separatamente sui ripiani in vetro in alto, affinché possano congelare rapidamente.

## Al termine del processo di congelamento:

- Disattivare la funzione Superfrost ❄️.
- Disporre gli alimenti surgelati nei cassetti di congelamento e reinserire i cassetti.

## Tempo di conservazione alimenti surgelati

Gruppo di alimenti	Tempo di conservazione (mesi)
Gelato	da 2 a 6
Pane, dolci	da 2 a 6
Formaggio	da 2 a 4
Pesce, grasso	da 1 a 2
Pesce, magro	da 1 a 5
Insaccati, prosciutto	da 1 a 3
Selvaggina, maiale	da 1 a 12
Pollame, manzo	da 2 a 10
Verdura, frutta	da 6 a 18
Erbette	da 6 a 10

I tempi di conservazione sono indicativi.

Per quanto riguarda i prodotti surgelati acquistati è necessario rispettare la data di scadenza indicata sulla confezione.

Con una temperatura costante del vano congelatore di 18 °C e una rispettiva igiene è possibile sfruttare la durata massima di conservazione degli alimenti e si evita che gli alimenti si deteriorino.

# Congelamento e conservazione

---

## Raffreddamento rapido di bevande

Per raffreddare rapidamente le bevande, attivare nel vano frigorifero la funzione Superraffreddamento ❄️.

Se si desidera raffreddare una grande quantità di bevande oppure se si desidera raffreddare delle bevande anche nel vano congelatore, allora selezionare la funzione modalità Party 🎉 in modalità Impostazioni ⚙️.

Se si introducono nel vano congelatore bottiglie affinché si raffreddino rapidamente, ricordarsi di toglierle **al più tardi dopo un'ora**. Le bottiglie potrebbero scoppiare.

## Utilizzare gli accessori

### Preparare cubetti di ghiaccio

- Riempire la vaschetta del ghiaccio per 3/4 con acqua e posizionarla sul fondo di un cassetto.
- Per staccare la bacinella eventualmente attaccata sul fondo del vano congelatore usare un attrezzo non appuntito, ad esempio il manico di un cucchiaino.

**Suggerimento:** I cubetti possono essere facilmente estratti dalla vaschetta tenendola brevemente sotto acqua corrente.

## Vano frigorifero e cassetto DailyFresh

Il vano frigorifero e il cassetto DailyFresh si sbrinano in automatico.

Quando il compressore è in funzione, sulla parete posteriore del vano frigorifero si possono formare brina o goccioline d'acqua. Non eliminare brina e gocce d'acqua.

L'acqua di sbrinamento scorre in una canaletta di raccolta e attraverso un foro di scarico nel sistema di evaporazione sul retro dell'apparecchio. Mediante il calore del compressore l'acqua di sbrinamento evapora in automatico.

Pulire la canaletta dell'acqua di sbrinamento e il foro di deflusso. L'acqua di sbrinamento deve poter defluire sempre senza impedimenti.

## Vano congelatore

L'elettrodomestico è dotato di sistema "NoFrost", grazie al quale si sbrina automaticamente.

L'umidità che ne deriva si deposita sull'evaporatore; di tanto in tanto si sbrina ed evapora automaticamente.

Grazie allo sbrinamento automatico, nel vano congelatore non si forma mai ghiaccio. Gli alimenti non iniziano a scongelarsi grazie a questo particolare sistema.

## Pulizia e manutenzione

---

Non rimuovere la targhetta dati all'interno dell'elettrodomestico. In caso di guasti è necessaria.

Fare attenzione che non giunga dell'acqua all'elettronica o all'illuminazione.

 Pericolo di danneggiamento a causa della penetrazione di umidità. Il vapore di un apparecchio a vapore può danneggiare le plastiche e i componenti elettrici.

Non utilizzare mai un apparecchio a vapore per pulire l'elettrodomestico.

Attraverso la canaletta destinata allo scarico dell'acqua di sbrinamento non deve scorrere nessun liquido di pulizia.

### Indicazioni sui prodotti per la pulizia

All'interno del frigo/congelatore utilizzare solo prodotti per la pulizia che non compromettano gli alimenti.

Per non danneggiare le superfici, per la pulizia **evitare** di usare



- detersivi contenenti soda, ammoniaca, acidi o cloruri,
- prodotti anticalcare,
- detersivi abrasivi, ad es. polveri o latte abrasivi, pietre di pulizia (cleaning stone),
- detersivi contenenti solventi,
- detersivi per acciaio inossidabile,
- detersivi per lavastoviglie,
- spray per forno,
- detersivi per vetro,
- spugne dure abrasive e spazzole, ad es. pagliette o spugne per i piatti,
- gomme cancella-sporco,
- raschietti affilati in metallo.



Per la pulizia si consiglia un panno in spugna pulito, dell'acqua tiepida e un po' di detersivo per i piatti.

### Operazioni preliminari per la pulizia

#### Pulire solo il vano frigorifero:

attivare la modalità di pulizia . Il raffreddamento nel vano frigorifero è disattivato, la luce interna invece rimane accesa.

- Con il tasto sensore < o > scorrere nella modalità Impostazioni  fino ad arrivare al simbolo .
- Premere OK.

Con la modalità pulizia attivata , nell'angolo superiore del display appare un punto .

La modalità di pulizia attivata  viene visualizzata sul display di avvio.

- Togliere gli alimenti dal vano frigorifero e conservarli in un luogo fresco.
- Per la pulizia, estrarre gli accessori che si possono togliere (v. par. "Rimuovere, smontare e pulire gli accessori").

#### Pulire il vano congelatore/l'intero apparecchio:

- spegnere l'elettrodomestico

A display compare  e il raffreddamento è spento.

- Togliere gli alimenti dal vano congelatore/dall'apparecchio e conservarli in un luogo fresco.
- Per la pulizia, estrarre gli accessori che si possono togliere (v. par. "Rimuovere, smontare e pulire gli accessori").

# Pulizia e manutenzione

## Pulire il vano interno

Pulire l'apparecchio regolarmente, almeno una volta al mese.

Se lo sporco agisce a lungo, in determinate circostanze diventa impossibile eliminarlo.

Le superfici potrebbero decolorarsi o alterarsi.

Eliminare subito lo sporco.

- Pulire il **vano interno** dell'apparecchio con un panno pulito, acqua tiepida e un po' di detersivo per i piatti.
- Ultimate le operazioni di pulizia, risciacquare con acqua pulita e asciugare con un panno.
- Pulire la canaletta dell'acqua di sbrinamento e il foro di scarico con un'astina oppure qualcosa di simile affinché l'acqua di sbrinamento possa defluire correttamente.
- Per aerare in modo sufficiente l'apparecchio ed evitare la formazione di cattivi odori, lasciare l'apparecchio aperto ancora per breve tempo.

## Pulire gli accessori a mano o in lavastoviglie

I seguenti componenti devono essere lavati esclusivamente **a mano**:

- i listelli decorativi in tonalità acciaio inox
- ripiano con parte serigrafata
- tutti i cassetti e i relativi coperchi (presenti a seconda del modello)
- il ripiano portabottiglie variabile (accessorio su richiesta)
- il box (disponibile come accessorio su richiesta)

I seguenti componenti sono **adatti al lavaggio in lavastoviglie**:

 Pericolo di danneggiare l'apparecchio a causa delle temperature troppo elevate in lavastoviglie.

Alcune parti dell'apparecchio possono diventare inutilizzabili o addirittura deformarsi a causa del lavaggio in lavastoviglie a una temperatura superiore a 55 °C.

Per le parti lavabili in lavastoviglie, selezionare esclusivamente programmi con max. 55 °C.

Le parti in materiale plastico possono tingersi nella lavastoviglie se vengono a contatto con sostanze coloranti presenti nei residui di cibo, ad es. carote, pomodori e ketchup. Questa decolorazione non pregiudica la stabilità dei pezzi.

- il supporto bottiglie, il portauova, la bacinella dei cubetti di ghiaccio



- i balconcini e le mensole per bottiglie nello sportello dell'apparecchio (senza listello decorativo in tonalità acciaio inox)
- i ripiani (senza listelli e senza parte serigrafata)
- i ripiani in vetro (senza listelli di protezione)
- il box (disponibile come accessorio su richiesta)
- il supporto per i filtri antiodore (disponibile come accessorio su richiesta)

## Togliere e smontare gli accessori per la pulizia

### Smontare i balconcini/la mensola per bottiglie

Togliere i listelli decorativi in tonalità acciaio inox prima di pulire il balconcino/la mensola per bottiglie in lavastoviglie.

Per rimuovere il listello decorativo, procedere come segue:

- appoggiare il balconcino/la mensola per bottiglie sul piano di lavoro.
- Rimuovere il listello decorativo partendo da un lato.
- Al termine della pulizia fissare il listello decorativo di nuovo al balconcino/alla mensola per bottiglie.

### Smontare i ripiani

Prima di procedere alla pulizia del ripiano, rimuovere il listello in plastica e il listello protettivo posteriore. Procedere nel modo seguente:

- appoggiare il ripiano su una base morbida (p.es. uno strofinaccio) sul piano di lavoro.

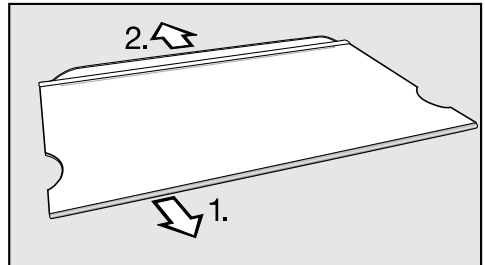

- Togliere dal ripiano il listello in plastica cominciando da una parte.
- Rimuovere il listello protettivo.
- Dopo i lavori di pulizia, riposizionare il listello in plastica e il listello di protezione sul ripiano.

### Estrarre il cassetto

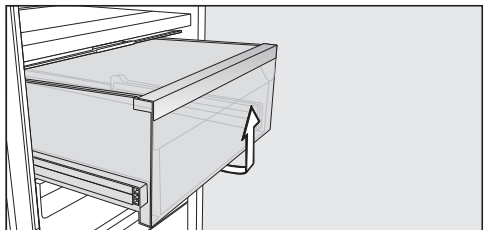

- Estrarre il cassetto e sollevarlo nella parte anteriore.
- Dopo la pulizia, reinserire il cassetto.

## Pulizia e manutenzione

### Togliere la copertura dello scomparto

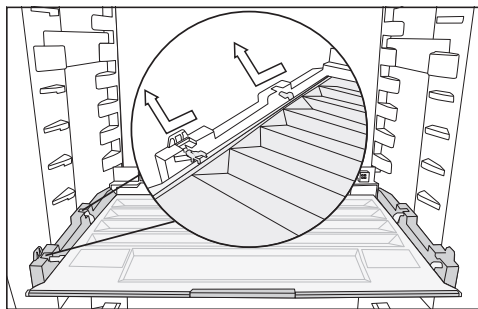

- Sollevare la copertura nella parte anteriore ed estrarla.
- Dopo la pulizia, reinserirla.

### Togliere i cassetti e i ripiani in vetro del vano congelatore

- Estrarre il cassetto e sollevarlo leggermente nella parte anteriore.
- Estrarre il ripiano in vetro e sollevarlo leggermente nella parte anteriore.

### Inserire i ripiani in vetro e i cassetti del vano congelatore

- Posizionare il ripiano in vetro obliquamente sulle guide.
- Inserire il ripiano in vetro e abbassarlo.
- Posizionare il cassetto obliquamente sulle guide.
- Inserire il cassetto e abbassarlo.

### Cambiare il filtro antiodore (accessorio su richiesta)

Sostituire ca. ogni 6 mesi i filtri antiodore nel supporto.

Il simbolo 🌐 sul display di avvio ricorda che il filtro antiodore deve essere sostituito.

I filtri antiodore sostituibili KKF-RF si possono acquistare presso l'assistenza tecnica autorizzata Miele, presso i rivenditori specializzati o sul sito internet di Miele.

- Rimuovere il supporto per i filtri antiodore dal ripiano sfilandolo verso l'alto.

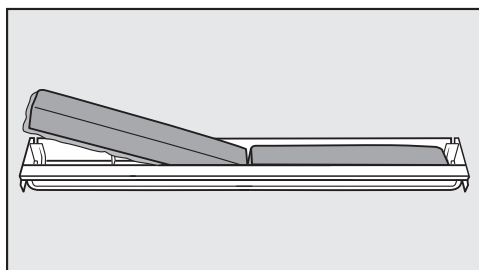

- Estrarre entrambi i filtri antiodore e inserire i nuovi filtri con il bordo perimetrale rivolto verso il basso nel supporto.

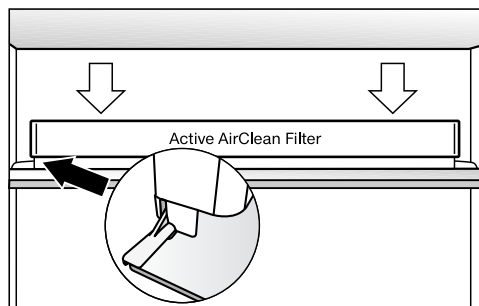

- Applicare la sede del filtro centralmente sul listello posteriore del ripiano affinché si agganci.
- Per confermare la sostituzione del filtro, premere il tasto sensore *OK*.

La spia per la sostituzione del filtro anti-odore si spegne e il contatore viene resettato.

Il simbolo  si spegne a display.

### **Pulire il pannello frontale e le pareti laterali**

Se lo sporco agisce a lungo, a determinate condizioni diventa impossibile eliminarlo. Le superfici potrebbero decolorarsi o alterarsi.

Rimuovere subito lo sporco dal pannello frontale e dalle pareti laterali.

Tutte le superfici si graffiano facilmente. Se si trattano con prodotti non adeguati possono subire anche alterazioni di colore o modifiche.

Leggere le informazioni riportate all'inizio del presente capitolo "Indicazioni sui prodotti per la pulizia".

- Pulire le superfici con una spugna pulita, poco detersivo per i piatti e dell'acqua calda. Per la pulizia è adatto anche un panno in microfibra leggermente inumidito senza detersivo.
- Ultimate le operazioni di pulizia, risciacquare con acqua pulita e asciugare con un panno morbido.

# Pulizia e manutenzione

## Pulire la guarnizione sportello

 Pericolo di danneggiamento a causa di una pulizia errata.

La guarnizione dello sportello trattata con oli o grassi può diventare porosa.

Non trattare la guarnizione dello sportello con oli o grassi.

- Pulire regolarmente la guarnizione dello sportello con acqua pulita e asciugarla infine accuratamente con un panno.

## Pulire le fessure di aerazione e fuoriuscita dell'aria

Eventuali depositi di polvere aumentano il consumo di energia elettrica.

- Pulire con regolarità le griglie di aerazione e sfiato servendosi di un pennello o dell'aspirapolvere (utilizzare ad es. il pennello per aspirapolvere Miele).

## Dopo la pulizia

- Sistemare tutte le parti nell'apparecchio.
- Riaccendere l'apparecchio.
- Se è stata attivata la modalità di pulizia  del vano frigorifero: sul pannello comandi premere il tasto sensore OK.



A display compare .

- Premere OK.

Con la modalità pulizia  spenta, si spegne il punto nell'angolo superiore del display.

- Con i tasti sensore < e > scorrere fino al simbolo  e premere OK.

Il vano frigorifero ricomincia a raffreddare.

- Attivare la funzione SuperFrost  per breve tempo affinché il congelatore raffreddi rapidamente.
- Attivare per un po' la funzione Super-raffreddamento  per abbassare più celermente la temperatura interna.
- Reintrodurre gli alimenti nel vano frigorifero.
- Introdurre i cassetti di congelamento con gli alimenti nel vano congelatore non appena la relativa temperatura è sufficientemente bassa.
- Disattivare la funzione SuperFrost , non appena nel vano congelatore si raggiunge la temperatura di almeno -18 °C.
- Chiudere gli sportelli.

La maggior parte dei guasti che si verificano durante l'uso quotidiano dell'apparecchio può essere eliminata personalmente, senza difficoltà. In molti casi è possibile risparmiare tempo e costi senza doversi necessariamente rivolgere all'assistenza tecnica.

Le tabelle che seguono sono un aiuto per individuare e possibilmente eliminare le cause dei guasti.

Fino a che il guasto non sarà risolto, non aprire lo sportello dell'elettrodomestico per evitare perdite di freddo.

Problema	Causa e rimedio
<b>L'apparecchio non raffredda, la luce interna non funziona a sportello aperto.</b>	L'elettrodomestico non è acceso e a display è acceso ☺. ■ Accendere l'elettrodomestico.
	La spina non è inserita correttamente nella presa elettrica. ■ Inserire la spina nella presa. Con l'apparecchio spento, a display compare ☺.
	L'interruttore principale dell'impianto elettrico di casa è scattato. L'apparecchio, la tensione di rete o un altro elettrodomestico potrebbero essere difettosi. ■ Rivolgersi a un elettricista specializzato o all'assistenza tecnica autorizzata Miele.
<b>Il compressore funziona costantemente.</b>	Non è un guasto. Per risparmiare energia, il compressore funziona con un numero inferiore di giri se non deve raffreddare l'apparecchio. In questo modo aumenta il tempo di funzionamento del compressore.
<b>Il compressore si attiva più frequentemente e più a lungo; la temperatura interna è troppo bassa.</b>	Le fessure di aerazione e sfiato sono ostruite o impolverate. ■ Non coprire mai le fessure di aerazione e sfiato. ■ Eliminare la polvere eventualmente presente su queste fessure con regolarità.
	Gli sportelli dell'apparecchio sono stati aperti di frequente oppure sono stati conservati o congelati grandi quantitativi di alimenti freschi. ■ Aprire gli sportelli solo all'occorrenza e per il minor tempo possibile.



## Cosa fare se...

Problema	Causa e rimedio
	<p>La temperatura necessaria si imposta dopo breve tempo di nuovo in automatico.</p>
	<p>Gli sportelli non sono chiusi bene. È possibile che nel vano congelatore si sia già formato uno spesso strato di ghiaccio.</p> <ul style="list-style-type: none"> <li>■ Chiudere gli sportelli.</li> </ul> <p>La temperatura necessaria si imposta dopo breve tempo di nuovo in automatico.</p> <p>Qualora si fosse già formato uno spesso strato di ghiaccio, si riduce la potenza refrigerante e aumentano i consumi di energia elettrica.</p> <ul style="list-style-type: none"> <li>■ Sbrinare l'elettrodomestico e pulirlo.</li> </ul>
	<p>Temperatura ambiente troppo elevata. Più alta è la temperatura ambiente, più a lungo rimane in funzione il compressore.</p> <ul style="list-style-type: none"> <li>■ Seguire le indicazioni riportate al cap. "Installazione", par. "Luogo di posizionamento".</li> </ul>
	<p>L'apparecchio non è stato incassato correttamente nel vano.</p> <ul style="list-style-type: none"> <li>■ Montare l'apparecchio in base alle istruzioni di montaggio allegate.</li> </ul>
	<p>È stata impostata una temperatura troppo bassa.</p> <ul style="list-style-type: none"> <li>■ Correggere l'impostazione della temperatura.</li> </ul>
	<p>Una grande quantità di alimenti è stata congelata in una volta sola.</p> <ul style="list-style-type: none"> <li>■ Seguire le indicazioni riportate al capitolo "Congelamento e conservazione".</li> </ul>
	<p>La funzione Superraffreddamento ❄ è ancora accesa.</p> <ul style="list-style-type: none"> <li>■ Per risparmiare energia elettrica, spegnere la funzione Superraffreddamento ❄ in anticipo.</li> </ul>
	<p>La funzione SuperFrost ❄ è ancora accesa.</p> <ul style="list-style-type: none"> <li>■ Per risparmiare energia elettrica, spegnere la funzione SuperFrost ❄ in anticipo.</li> </ul>

Problema	Causa e rimedio
<p><b>Il compressore si attiva meno di frequente e per periodi più brevi; la temperatura interna aumenta.</b></p>	<p>Non si tratta di un guasto. La temperatura impostata è troppo alta.</p> <ul style="list-style-type: none"> <li>■ Correggere l'impostazione della temperatura.</li> <li>■ Controllare di nuovo la temperatura dopo 24 ore.</li> </ul> <p>Gli alimenti congelati iniziano a scongelarsi. Non è stata raggiunta la temperatura ambiente in base alla quale è stato impostato l'elettrodomestico. Il compressore si attiva di rado, se la temperatura ambiente è troppo bassa. Per questo nel congelatore la temperatura diventa troppo alta.</p> <ul style="list-style-type: none"> <li>■ Seguire le indicazioni riportate al cap. "Installazione", par. "Luogo di posizionamento".</li> <li>■ Aumentare la temperatura ambiente.</li> </ul>
<p><b>L'elettrodomestico è ricoperto di brina/ghiaccio oppure all'interno si forma dell'acqua di condensa. Lo sportello non si chiude correttamente.</b></p>	<p>La guarnizione sportello è fuoriuscita dalla scanalatura.</p> <ul style="list-style-type: none"> <li>■ Verificare che la guarnizione sportello si trovi correttamente nella scanalatura.</li> </ul> <p>La guarnizione sportello è danneggiata.</p> <ul style="list-style-type: none"> <li>■ Controllare se la guarnizione dello sportello è danneggiata.</li> </ul>
<p><b>La guarnizione sportello è danneggiata o dovrebbe essere sostituita.</b></p>	<p>Si può sostituire la guarnizione sportello senza attrezzi.</p> <ul style="list-style-type: none"> <li>■ Sostituire la guarnizione sportello. È reperibile presso i rivenditori specializzati o il servizio di assistenza tecnica Miele.</li> </ul>













## Cosa fare se...

### Problemi generali con l'apparecchio









Problema	Causa e rimedio
<b>Il fondo del vano frigorifero è bagnato.</b>	Il foro di deflusso dell'acqua di sbrinamento è otturato. <ul style="list-style-type: none"><li>■ Pulire la canaletta dell'acqua di sbrinamento e il foro di deflusso.</li></ul>
<b>I surgelati si sono attaccati sul fondo.</b>	La confezione degli alimenti non era asciutta quando sono stati conservati. <ul style="list-style-type: none"><li>■ Staccare i surgelati con un attrezzo non appuntito, ad es. il manico di un cucchiaio.</li></ul>
<b>L'allarme non suona, sebbene lo sportello sia aperto da un certo lasso di tempo.</b>	Non si tratta di un guasto. L'allarme nella modalità Impostazioni è stato spento. Se si desidera di nuovo attivare l'allarme acustico: <ul style="list-style-type: none"><li>■ con il tasto sensore &lt; o &gt; scorrere nella modalità Impostazioni  fino ad arrivare al simbolo .</li><li>■ Premere OK.</li><li>■ Con i tasti sensore &lt; e &gt; selezionare il volume desiderato dei segnali acustici e dell'allarme.</li><li>■ Premere OK.</li></ul> Con i segnali acustici e l'allarme attivi, compare  .







Segnalazioni a display



Segnalazione	Causa e rimedio
<p><b>A display si accende , il frigorifero non raffredda, tuttavia sia i comandi che la luce interna funzionano.</b></p>	<p>La modalità fiera è attivata.</p> <ul style="list-style-type: none"> <li>■ Premere OK.</li> </ul> <p>A display compare dapprima , poi la schermata di avvio.</p> <ul style="list-style-type: none"> <li>■ Premere OK.</li> <li>■ Con il tasto sensore &lt; o &gt; scorrere nella modalità Impostazioni  fino ad arrivare al simbolo .</li> <li>■ Premere OK.</li> </ul> <p>Dopo aver spento la modalità fiera , l'apparecchio si spegne e deve essere riacceso.</p>
<p><b>Sul display si accende  e i comandi dell'elettrodomestico non funzionano.</b></p>	<p>La funzione di pulizia è ancora accesa.</p> <ul style="list-style-type: none"> <li>■ Spegnerne la funzione di pulizia, premendo sul pannello comandi il tasto sensore OK.</li> </ul> <p>A display compare .</p> <ul style="list-style-type: none"> <li>■ Premere OK.</li> </ul> <p>Con la modalità pulizia  spenta, si spegne il punto nell'angolo superiore del display.</p> <ul style="list-style-type: none"> <li>■ Con il tasto sensore &lt; o &gt; scorrere fino ad arrivare al simbolo  e premere OK.</li> </ul> <p>L'elettrodomestico inizia di nuovo a raffreddare.</p>
<p><b>A display non compare nulla. È nero.</b></p>	<p>È attiva la modalità Sabbath : l'illuminazione interna è spenta e l'apparecchio raffredda.</p> <ul style="list-style-type: none"> <li>■ Premere OK.</li> </ul> <p>A display compare .</p> <ul style="list-style-type: none"> <li>■ Premere OK.</li> </ul> <p>Con la funzione Sabbath  attiva compare un punto • nell'angolo superiore del display.</p> <ul style="list-style-type: none"> <li>■ Premere OK.</li> </ul> <p>Con la funzione Sabbath  disattivata si spegne il punto nell'angolo superiore del display.</p>





## Cosa fare se...

Segnalazione	Causa e rimedio
<b>A display si accende  e i comandi dell'elettrodomestico non funzionano.</b>	La funzione di blocco è attiva. ■ Sbloccare l'apparecchio brevemente oppure spegnere completamente la funzione di blocco (v. cap. "Altre impostazioni", par. "Disattivare brevemente/del tutto la funzione di blocco  /  ").
<b>A display si accende il simbolo , inoltre suona un segnale acustico.</b>	La spia di sostituzione del filtro antiodore  ricorda che deve essere sostituito il filtro. ■ Sostituire il filtro antiodore nel supporto (v. cap. "Pulizia e manutenzione", par. "Sostituire il filtro antiodore (accessorio su richiesta)") e confermare la sostituzione del filtro, premendo il tasto sensore OK.  Il simbolo  si spegne a display.
<b>Sul display temperatura si illumina di giallo , inoltre suona un segnale acustico.</b>	È stato attivato l' <b>allarme sportello</b> . ■ Premere OK.  Il simbolo di allarme si spegne e il simbolo  cessa di suonare. ■ Chiudere lo sportello della zona in questione.

Segnalazione	Causa e rimedio
<p><b>Sul display temperatura del vano congelatore   s'illumina di rosso, inoltre suona un segnale acustico.</b></p>	<p>È stato attivato l'<b>allarme temperatura</b>, il vano congelatore, a seconda della temperatura impostata, è troppo caldo o troppo freddo.</p> <p>I motivi possono essere:</p> <ul style="list-style-type: none"> <li>- lo sportello è stato aperto frequentemente.</li> <li>- È stata congelata una grande quantità di alimenti senza accendere la funzione SuperFrost.</li> <li>- Si è verificata un'interruzione prolungata della corrente.</li> <li>- L'elettrodomestico è difettoso.</li> </ul> <p>■ Premere <i>OK</i>.</p> <p>È stata confermata la segnalazione di allarme:   scompare e si spegne il segnale acustico.</p> <p>Sul display del vano congelatore il valore più caldo presente fino a quel momento nel vano congelatore lampeggia per ca. 1 minuto. L'indicatore della temperatura passa poi alla temperatura effettiva nel vano congelatore.</p> <p>È possibile uscire anzitempo dalla visualizzazione lampeggiante della temperatura:</p> <p>■ Premere <i>OK</i>.</p> <p>Si cancella la temperatura più alta visualizzata. Successivamente sul display temperatura riappare la temperatura effettiva del vano congelatore rilevata al momento.</p> <ul style="list-style-type: none"> <li>■ Eliminare la condizione che ha causato l'allarme.</li> <li>■ A seconda della temperatura controllare che gli alimenti non abbiano iniziato a scongelarsi o si siano scongelati del tutto. In caso affermativo, consumare i prodotti o congelarli di nuovo solo dopo averli cotti.</li> </ul>

## Cosa fare se...

Segnalazione	Causa e rimedio
<p><b>A display si accende  e suona un segnale acustico.</b></p>	<p>Compare un'interruzione di corrente: negli ultimi giorni o nelle ultime ore la temperatura nel vano congelatore è salita troppo a causa di un'interruzione o della mancanza di corrente.</p> <ul style="list-style-type: none"><li>■ Premere <b>OK</b>.</li></ul> <p>È stata confermata la segnalazione di errore:  scompare e si spegne il segnale acustico.</p> <p>Sul display temperatura del vano congelatore il valore più caldo presente fino a quel momento nel vano congelatore lampeggia per ca. 1 minuto. L'indicatore della temperatura passa poi alla temperatura effettiva nel vano congelatore.</p> <p>È possibile uscire anzitempo dalla visualizzazione lampeggiante della temperatura:</p> <ul style="list-style-type: none"><li>■ Premere <b>OK</b>.</li></ul> <p>Si cancella la temperatura più alta visualizzata. Successivamente sul display temperatura riappare la temperatura effettiva del vano congelatore rilevata al momento. L'apparecchio funziona poi con l'ultima temperatura impostata.</p> <ul style="list-style-type: none"><li>■ Eliminare la condizione che ha causato l'allarme.</li><li>■ A seconda della temperatura controllare che gli alimenti non abbiano iniziato a scongelarsi o si siano scongelati del tutto. In caso affermativo, consumare i prodotti o congelarli di nuovo solo dopo averli cotti.</li></ul>

Segnalazione	Causa e rimedio
<p><b>A display è acceso , eventualmente compare un codice di guasto F con cifre. Inoltre suona un segnale acustico.</b></p>	<p>Si è verificato un guasto.</p> <ul style="list-style-type: none"> <li>■ Disattivare l'allarme, premendo <i>OK</i>.</li> <li>■ Contattare il servizio di assistenza tecnica Miele.</li> </ul> <p>Per segnalare un guasto oltre al codice di errore visualizzato occorrono anche la denominazione del modello e il numero di fabbricazione del proprio elettrodomestico. Questi dati  si possono visualizzare direttamente:</p> <ul style="list-style-type: none"> <li>■ Premere <i>OK</i>.</li> </ul> <p>A display compaiono i dati necessari relativi all'elettrodomestico.</p> <ul style="list-style-type: none"> <li>■ Premere <i>OK</i>.</li> <li>■ Per spegnere l'elettrodomestico, con il tasto sensore &lt; o &gt; scorrere fino ad arrivare al simbolo .</li> <li>■ Per uscire dalla visualizzazione delle informazioni, scorrere con il tasto sensore &lt; o &gt; fino al simbolo .</li> <li>■ Premere <i>OK</i>.</li> </ul> <p>Compare un guasto dell'apparecchio: questa segnalazione ha sempre la precedenza e interrompe immediatamente qualsiasi impostazione, che si intende effettuare.</p> <p>La segnalazione di errore ha la precedenza rispetto a un allarme sportello e/o temperatura.</p>

## Cosa fare se...

### L'illuminazione interna non funziona



Pericolo di scossa elettrica per la presenza di cavi esposti.

Quando si rimuove la copertura della luce è possibile venire a contatto con parti che conducono corrente.





Non rimuovere la copertura della luce. L'illuminazione a LED può essere riparata e sostituita esclusivamente dall'assistenza tecnica autorizzata Miele.



Pericolo di ferirsi con le luci a LED.

Questa illuminazione corrisponde al gruppo di rischio RG 2. Se la copertura è difettosa, si può compromettere la vista.

In caso di copertura della lampadina difettosa non osservare la luce con strumenti ottici da vicino (una lente di ingrandimento o simili).

Problema	Causa e rimedio
<b>L'illuminazione interna non funziona.</b>	L'elettrodomestico non è acceso. ■ Accendere l'elettrodomestico.
	È attiva la modalità Sabbath  : il display è scuro e l'elettrodomestico raffredda. ■ Premere OK. A display compare  . ■ Premere OK.
	Con la funzione Sabbath  attiva compare un punto • nell'angolo superiore del display. ■ Premere OK.
	Con la funzione Sabbath  disattivata si spegne il punto nell'angolo superiore del display. La luce interna si spegne automaticamente per surriscaldamento dopo circa 15 minuti se lo sportello rimane aperto. Qualora non fosse questo il motivo, si è verificato un guasto. ■ Contattare il servizio di assistenza tecnica Miele.

## Possibili cause di rumori

Rumori normali	Da cosa sono causati?
<b>Brrrrr ...</b>	Il brusio proviene dal compressore. Può essere più rumoroso per breve tempo quando si attiva il compressore.
<b>Blubb, blubb ...</b>	Il gorgoglio o rombo proviene dal refrigerante che scorre nei tubi.
<b>Click ...</b>	Un clic si sente sempre quando il termostato attiva o disattiva il compressore.
<b>Sssrrrrr ...</b>	Un leggero brusio può essere causato dal flusso d'aria nel vano interno.
<b>Scricchiolii ...</b>	Lo scricchiolio si sente sempre quando il materiale dell'apparecchio si espande.
Tenere conto che i rumori del compressore e del flusso nel circuito refrigerante non si possono evitare.	

Rumori	Causa e rimedio
<b>Strepitii, cigolii, tintinnii</b>	L'apparecchio non è in piano. Posizionarlo in piano, servendosi di una livella a bolla d'aria. A tale scopo utilizzare i piedini di regolazione sotto l'apparecchio.
	L'apparecchio tocca mobili o apparecchiature vicine. Spostare l'apparecchio.
	I cassetti, i cestelli oppure i ripiani traballano oppure sono incastrati. Controllare le parti mobili estraibili ed eventualmente reinserirle.
	Le bottiglie o i recipienti si toccano. Spostarli leggermente.

# Assistenza tecnica

## Contatti in caso di guasto

In caso di guasti che non si è in grado di risolvere da soli, contattare il negozio specializzato Miele o il servizio di assistenza tecnica Miele.

È possibile visualizzare i contenuti online dell'assistenza tecnica sotto [www.miele.it/elettrodomestico/service-21.htm](http://www.miele.it/elettrodomestico/service-21.htm).

I contatti dell'assistenza tecnica Miele si trovano in fondo alle presenti istruzioni.

L'assistenza tecnica necessita dell'identificativo del modello del fornitore e del numero di fabbricazione (fabbr./SN/n.). Questi dati possono essere rilevati dalla targhetta dati.

I dati sono riportati sulla targhetta nella parte interna dell'apparecchio.

## Visualizzare le informazioni apparecchio

Queste informazioni si trovano in modalità impostazioni alla voce Informazioni **i** (v. cap. "Altre impostazioni") o sulla targhetta dati nel vano interno dell'apparecchio.

## Banca dati EPREL

Dal 1° marzo 2021 le informazioni relative all'etichettatura energetica delle macchine per uso domestico e alle specifiche per la progettazione ecocompatibile delle macchine per uso domestico sono contenute nella banca dati dei prodotti (EPREL). Al seguente link <https://eprel.ec.europa.eu/> è visionabile la banca dati dei prodotti. Verrà richiesto di immettere l'identificativo del modello del fornitore

che si trova sulla targhetta dati.

<b>Miele</b>			
XXXXXX	Nr. XX/XXXXXXXXXX.		
WEINFRIEDER/SCHRANK-UNTERTISCH-MODELL MULTI-TEMPERATURE WINE STORAGE CABINET-UNDERWORKTOP ARMOIRE DE MISE EN TEMPS DES VINS/MOD. ENCASTRABLE SOUS PLAN FRIGORIF. P. ACCONDIZIONAMENTO VINO/MOD. DI POTRABUJO EN CANTIERA БРИГАДИР ТЕМПЕРАТУРЫ ВИНА			
Klasse/Class Classe/Clase SN-ST	Ap-Type/AP-Type AP-Type/AP-Type	Enthalte/Net Gross Capacity Volume Brui/Capacità Bruta XXX l	Gefrieremengen/Freezing Capacity Pouvoir de Congel/Capac. Congeladora
Netzart/Net Capacity Volume U e Capac. Util	Ges Tot To /R /F /C Tot /R /F /C	/WINE /KALT /WINE /CHILL /WINE /CHILL	<b>R600a: XXg</b>

## Garanzia

La durata della garanzia prevista dalla legislazione vigente è di 2 anni.

Per ulteriori informazioni sulle condizioni di garanzia rivolgersi all'assistenza tecnica Miele.



## Dichiarazione di conformità

---

Miele dichiara che questo frigo-congelatore è conforme alla direttiva 2014/53/UE.

Il testo completo della dichiarazione di conformità UE è disponibile ai seguenti indirizzi internet:

- Prodotti, download, [www.miele.it](http://www.miele.it)
- Service, richiedere informazioni, istruzioni d'uso, su [www.miele.it/elettrodomestico/brochure-e-libretti-d-uso-385.htm](http://www.miele.it/elettrodomestico/brochure-e-libretti-d-uso-385.htm) mediante indicazione del nome prodotto o del numero di fabbricazione

Banda di frequenza del modulo WLAN	2,4000 GHz – 2,4835 GHz
------------------------------------	----------------------------

Potenza massima di trasmissione del modulo WLAN < 100 mW



Il Contact Center è a disposizione per una consulenza personalizzata sui nostri prodotti per rispondere con competenza e professionalità a qualsiasi richiesta di informazione.

Il consumatore può inoltre essere messo automaticamente in contatto con il centro di assistenza tecnica autorizzato più vicino per richiedere un intervento.

Per gettare uno sguardo sul mondo Miele e lasciarsi coinvolgere dall'eleganza e dalla funzionalità dei nostri elettrodomestici, ma anche per conoscere gli accessori, i servizi e vantaggi esclusivi che Miele riserva ai suoi clienti.

Miele Italia S.r.l.

Strada di Circonvallazione, 27  
39057 S. Michele-Appiano (BZ)

Centri di assistenza tecnica autorizzati Miele in tutte le regioni italiane.

Produttore: Miele & Cie. KG, Carl-Miele-Straße 29, 33332 Gütersloh - Germania



**Servizio Clienti**

**0471 670505**



**[www.miele.it](http://www.miele.it)**

**[info@miele.it](mailto:info@miele.it)**

KFN 4375 DD ws, KFN 4375 DD el, KFN 4393 FD ws, KFN  
4393 FD el, KFN 4395 DD ws, KFN 4395 DD el