





## Bruks- og monteringsanvisning Ventilator



Bruks- og monteringsanvisningen **må** leses før oppstilling – installasjon – igangsetting. Da beskytter du deg mot person- og materiellskade.

# Innhold

---

<b>Sikkerhetsregler</b> .....	4
<b>Aktivt miljøvern</b> .....	12
<b>Funksjonsbeskrivelse</b> .....	13
Duft .....	13
Betjening med Miele@mobile-appen .....	13
<b>Oversikt over ventilatoren</b> .....	14
<b>Første igangsetting</b> .....	16
Opprettelse av Miele@home .....	16
Tilkobling via app .....	17
Tilkobling via WPS .....	18
Frakobling av WiFi (nullstille til standardinnstilling) .....	19
Opprettelse av Con@ctivity .....	20
Con@ctivity via eget WiFi-nettverk (Con@ctivity 3.0) .....	20
Con@ctivity via direkte WiFi-forbindelse (Con@ctivity 3.0) .....	21
<b>Betjening (automatisk drift)</b> .....	22
Drift med Con@ctivity-funksjon (automatisk drift) .....	22
Stekeprosess .....	23
Gå ut av automatikkdriften midlertidig .....	24
Gå tilbake til automatikkdriften .....	24
<b>Betjening (manuell drift)</b> .....	25
Drift uten Con@ctivity-funksjon (manuell drift) .....	25
Inn- og utkobling av viften  .....	25
Valg av effekttrinn .....	25
Valg av etterløpstid  .....	25
Inn-/utkobling/dimming av kokefeltbelysningen  .....	25
Powermanagement .....	26
Sikkerhetsutkobling .....	26
Stemningsbelysning  .....	26
<b>Tips for energisparing</b> .....	27
<b>Endre innstillinger</b> .....	28
Endring av driftstimetelleren for fettfiltrene .....	28
Deaktivering/endring av driftstimetelleren for luftfilter .....	29
Deaktivering av Powermanagement .....	29
<b>Avfukting</b> .....	30
Avfuktingsfunksjon .....	30
Bytte avfuktingsfilter .....	30

---

<b>Duft</b> .....	31
Duftfunksjon .....	31
Uttak av holder til duftampulle .....	31
Uttak av duftampulle .....	31
Mellomlagring av duftampulle .....	32
Åpning av ny duftampulle.....	32
Innsetting av duftampullen .....	32
Utskiftningsintervall .....	32
<b>Rengjøring og stell</b> .....	33
Kabinett .....	33
Generelt .....	33
Driftstimeteller   .....	33
Fettfilter .....	33
Nullstilling av driftstimeteller for fettfilter .....	35
Luktfilter .....	36
Regenerering av luktfilter .....	36
Nullstilling av driftstimetelleren for luktfilteret.....	37
Levetid .....	37
Kassering av luktfilter .....	37
<b>Hvis feil oppstår</b> .....	38
<b>Installasjon</b> .....	39
Før monteringen .....	39
Monteringsanvisning .....	39
Apparatmål .....	40
Avstand mellom kokefelt og ventilator (S) .....	41
Monteringsanbefalinger .....	42
Elektrotilkobling .....	42
<b>Service og garanti</b> .....	43
Typeskiltets plassering .....	43
<b>Tekniske data</b> .....	44
Ekstraustyr for omluftsdrift.....	44
Samsvarserklæring.....	44

## Sikkerhetsregler

---

Denne ventilatoren oppfyller de påbudte sikkerhetskravene. Bruk som ikke er forskriftsmessig, kan imidlertid føre til skader på personer og gjenstander.

Les bruks- og monteringsanvisningen nøye før du tar i bruk ventilatoren. Den gir viktige opplysninger om montering, sikkerhet, bruk og vedlikehold. På denne måten beskytter du deg selv og unngår skader på ventilatoren.

I henhold til internasjonal standard IEC 60335-1 ber Miele uttrykkelig om at kapittelet om installasjon av ventilatoren samt sikkerhets-henvisninger og advarsler må leses nøye og følges.

Miele kan ikke gjøres ansvarlig for skader som skyldes at disse henvisningene ikke blir fulgt.

Ta vare på bruks- og monteringsanvisningen og gi den videre til en eventuell senere eier.

### Forskriftsmessig bruk

- ▶ Denne ventilatoren er bestemt for bruk i husholdningen og husholdningsliknende steder.
- ▶ Denne ventilatoren skal ikke brukes utendørs.
- ▶ Ventilatoren skal kun brukes innenfor rammen av hva som er vanlig innen husholdning, til oppsuging og rensing av matos og damp som oppstår ved tilberedning av mat. Annen bruk er ikke tillatt.
- ▶ Personer, som på grunn av sin psykiske eller fysiske tilstand eller på grunn av sin uerfarenhet eller uvitenhet ikke er i stand til å betjene ventilatoren på en sikker måte, må ikke betjene den uten tilsyn. De får kun bruke ventilatoren uten tilsyn, dersom betjeningen er forklart slik, at de kan bruke ventilatoren på en sikker måte. De må kunne se og forstå mulige farer ved feil betjening.

## Barn i husholdningen

- ▶ Barn under 8 år må holdes vekk fra ventilatoren, med mindre de er under konstant tilsyn.
- ▶ Barn over 8 år, får bare betjene ventilatoren uten tilsyn, dersom ventilatorens funksjon er forklart slik at de kan betjene den på en sikker måte. Barn må kunne se og forstå mulige farer ved feil betjening.
- ▶ Barn må ikke rengjøre eller vedlikeholde ventilatoren uten tilsyn.
- ▶ Hold øye med barn som befinner seg i nærheten av ventilatoren. Ikke la barn leke med ventilatoren.
- ▶ Lyset i kokefeltbelysningen er veldig sterkt. Pass spesielt godt på med babyer, at de ikke ser rett på lysene.
- ▶ Fare for kvelning. Hvis barn leker med forpakkingsmaterialer, kan de vikle seg inn i f.eks. folie eller trekke den over hodet og kveles. Hold forpakkingsmaterialene vekk fra barn.

# Sikkerhetsregler

---

## Teknisk sikkerhet

- ▶ Ved ukyndig utført installasjon, vedlikehold eller reparasjoner, kan det oppstå betydelig fare for brukeren, som produsenten ikke er ansvarlig for. Installasjons- og vedlikeholdsarbeider eller reparasjoner skal bare utføres av fagfolk som er autorisert av Miele.
- ▶ Skader på ventilatoren kan utsette brukeren for fare. Kontroller at ventilatoren ikke har synlige skader. En skadet ventilator må ikke tas i bruk.
- ▶ Sikkerheten for ventilatorens elektriske anlegg garanteres kun hvis den kobles til et forskriftsmessig installert jordingssystem. Det er meget viktig at denne grunnleggende sikkerhetsforutsetningen er i orden. I tvilstilfelle bør en fagmann kontrollere elektroinstallasjonen.
- ▶ Pålitelig og sikker drift av ventilatoren er kun sikret, når ventilatoren er koblet til det offentlige strømmettet.
- ▶ Tilkoblingsdataene (frekvens og spenning) på ventilatorens typeskilt må stemme overens med dataene for el-nettet, slik at det ikke oppstår skader på ventilatoren. Sammenlign tilkoblingsdataene før tilkobling. Spør elektrofagfolk hvis du er i tvil.
- ▶ Flerveis-stikkontakt eller skjøtekabler gir ikke nødvendig sikkerhet for ventilatoren (brannfare). De må ikke brukes for å koble ventilatoren til el-nettet.
- ▶ Vaierne er også strømførende. De skal ikke knekkes eller kuttes. Vaierne må ikke brukes til å feste andre deler (f.eks. en hylle). Dersom en vaier er skadet, får ikke ventilatoren brukes mer. Vaierne skal kun byttes ut av kvalifiserte fagfolk.
- ▶ Ventilatoren skal kun brukes når den er montert, slik at sikker funksjon er garantert.
- ▶ Denne ventilatoren skal ikke brukes på ikke-stasjonære oppstillingssteder (f.eks. skip).

- ▶ Hvis strømførende deler blir berørt og den elektriske og mekaniske konstruksjonen forandret, utsettes du for fare og det kan oppstå funksjonsfeil på ventilatoren.  
Åpne bare kabinettet så mye som angitt for montering og rengjøring. Du må aldri åpne andre deler av kabinettet.
- ▶ Hvis ventilatoren ikke repareres av servicefolk som er autorisert av Miele, tapes krav i forbindelse med garanti.
- ▶ Defekte deler må bare skiftes ut med originale Miele-reservedeler. Bare for disse delene kan vi garantere at de sikkerhetskravene vi stiller til våre produkter blir oppfylt.
- ▶ Ved installasjons- og vedlikeholdsarbeider samt reparasjoner, må ventilatoren kobles fra el-nettet. Ventilatoren er kun koblet fra el-nettet, når
  - sikringene i elektroinstallasjonen er koblet ut, eller
  - skrusikringene i elektroinstallasjonen er skrudd helt ut, eller
  - støpselet (hvis ventilatoren har støpsel) er trukket ut av stikkontakten. Ikke dra i ledningen, men ta tak i støpselet for å trekke det ut.

# Sikkerhetsregler

---

## Forskriftsmessig bruk

- ▶ Det er brannfare ved åpen flamme. Du må aldri lage mat med åpen flamme under ventilatoren. Derfor er det f.eks. forbudt å flambere og grille med åpen flamme. Når ventilatoren er i bruk, trekkes flammene inn i filteret. Avleiret fett kan antenne.
- ▶ Kondensvann kan føre til korrosjonsskader på ventilatoren. Slå alltid på ventilatoren når du bruker en kokesone, slik at det ikke kan samle seg kondensvann.
- ▶ Overopphetet olje og fett kan selvantennes og sette fyr på ventilatoren. Hold øye med gryter, panner og frityrapparater når du bruker olje og fett. Også grilling på elektrisk grill må skje under stadig tilsyn.
- ▶ Fett- og smussavleiringer påvirker ventilatorens funksjon. Bruk aldri ventilatoren uten fettfiltere, for å sikre at matosen blir skikkelig rensset.
- ▶ Vær oppmerksom på at ventilatoren kan blir svært varm når du lager mat, pga. varmen som stiger opp. Ikke berør kabinettet og fettfilterene før ventilatoren er avkjølt.
- ▶ Ventilatoren egner seg ikke som oppbevaringsplass.
- ▶ Vajerne kan bli skadet ved for stor belastning. Dampskjermen må ikke svinge for mye, og du må ikke dreie på dampskjermen. Ikke dra i vajerne.



## Bruk av duftampulle (ekstrautstyr)

- ▶ Det skal kun brukes en original Miele duftampulle, som er beregnet på bruk i ventilatoren.
- ▶ Duftampullen skal kun oppbevares i forpakningen. Ta derfor vare på denne.
- ▶ Advarsel: Duftstoff kan renne ut. Hold duftampullen eller holderen til duftampullen med den monterte duftampullen rett. Den må aldri legges ned eller vippes.
- ▶ Duftstoff som renner ut må tørkes opp umiddelbart med en absorberende klut.
- ▶ Hvis du kommer i kontakt med duftstoff som har rent ut: **Hud:** vask grundig med vann og såpe. **Øyne:** skyll grundig med rent vann i minst 15 minutter. Ved svelging, skyll **munnen** grundig med rent vann. Etter kontakt med øynene eller ved svelging, skal lege konsulteres!
- ▶ Hvis du har på deg klær som kommer i kontakt med duftstoff som renner ut, må du skifte omgående. Rengjør klær eller kluter grundig med rikelig med vann og vaskemiddel.
- ▶ Det er brannfare eller fare for skade dersom følgende henvisninger ikke følges:
  - En duftampulle skal aldri etterfylles med duftstoff.
  - En ødelagt duftampulle skal aldri brukes.
- ▶ En tom duftampulle skal kastes som husholdningsavfall og aldri brukes til noe annet.
- ▶ Følg også informasjonen som følger med duftampullen.

# Sikkerhetsregler

---

## Forskriftsmessig installasjon

- ▶ Følg angivelsene fra produsenten av platetoppen, for å forsikre deg om at det er mulig å bruke en ventilator over platetoppen.
- ▶ Ventilatoren skal ikke monteres over ildsteder med fast brennstoff.
- ▶ Ventilatoren skal ikke monteres over en gasstopp.
- ▶ Dersom avstanden mellom platetoppen og ventilatoren er for liten kan dette føre til skader på ventilatoren.  
Hvis ikke produsenten av platetoppen har oppgitt at det skal være en større avstand mellom platetoppen og underkanten av ventilatoren, skal de avstandene som er oppgitt i kapitlet «Montering» overholdes. Hvis du skal bruke forskjellige platetopper under ventilatoren, med forskjellige sikkerhetsavstander, skal du velge den største avstanden.
- ▶ For feste av ventilatoren, følg anvisningene i kapittel «Installasjon».
- ▶ Ventilatoren leveres forhåndsmontert. Vajerne skal ikke demonteres for monteringen.

## Rengjøring og stell

- ▶ Det er fare for brann, dersom rengjøringen ikke foretas iht. angivelsene i denne bruksanvisningen.
- ▶ Dampen fra en damprenser kan trenge inn til strømførende deler og forårsake en kortslutning.  
Bruk aldri damprenser til rengjøring av ventilatoren.
- ▶ Luktfilterne skal ikke rengjøres i oppvaskmaskinen.  
Ved regenerering i stekeovnen kan rester etter rengjøringen i enkelte tilfeller selvantenne pga. den høye temperaturen.  
Følg anvisningene i denne bruksanvisningen ved regenerering av luktfilteret.

## Tilbehør

- ▶ Bruk bare originalt tilbehør fra Miele. Hvis andre deler monteres, tapes krav i forbindelse med garanti og/eller produktansvar.

### Retur og gjenvinning av transportemballasjen

Emballasjen beskytter produktet mot transportskader. Emballasjematerialene er valgt med sikte på miljøvennlighet og avfallsbehandling og kan derfor gjenvinnes.

Gjenvinning av emballasjen sparer råstoff og bidrar til mindre avfall. Forhandleren tar vanligvis emballasjen i retur.

### Retur og gjenvinning av gamle apparater

Elektriske og elektroniske apparater inneholder ofte verdifulle materialer. De inneholder imidlertid også skadelige stoffer, blandinger og deler, som har vært nødvendige for apparatets funksjon og sikkerhet. I restavfallet eller ved feil behandling, kan disse stoffene være helseskadelige og skade miljøet. Kast derfor aldri apparatene som restavfall.



Benytt i stedet de offisielle returpunktene for innlevering og gjenvinning av slike apparater. Apparatene kan leveres gratis til kommunale gjenvinningsstasjoner, forhandlere av tilsvarende produkter eller til Miele. For mer informasjon, se [www.miele.no](http://www.miele.no). Du er selv juridisk ansvarlig for å slette personlige data som måtte befinne seg i de gamle apparatene. Sørg for at apparatene oppbevares barnesikkert til de kjøres bort.

## Omluftsdrift

Ventilatoren arbeider kun med omluftsdrift.

Luften som suges inn blir rensset gjennom fettfilteret og i tillegg ført gjennom et avfuktingsfilter.

Deretter føres luften gjennom et luktfiler og tilbake i kjøkkenet på oversiden av ventilatoren.

Avfuktingsfilteret trekker ut en del av fuktigheten fra matosen under matlagingen. Etter matlagingen avgis den oppsamlede fuktigheten sensorstyrt til romluften igjen.

## Duft

Ventilatoren har en duftmodul med en duftampulle. Duftmodulen avgir duft i rommet uavhengig om ventilatoren er i drift. Duften styres utelukkende via Miele@mobile-appen.

## Betjening med Miele@mobile-appen

Betjeningen av ventilatoren skjer kun via Miele@mobile-appen eller automatisk med Con@ctivity-funksjonen avhengig av platetoppen.

I unntakssituasjoner er det mulig å betjene ventilatoren på betjeningsdelen på undersiden, f.eks. hvis WiFi-forbindelsen blir brutt.

# Oversikt over ventilatoren

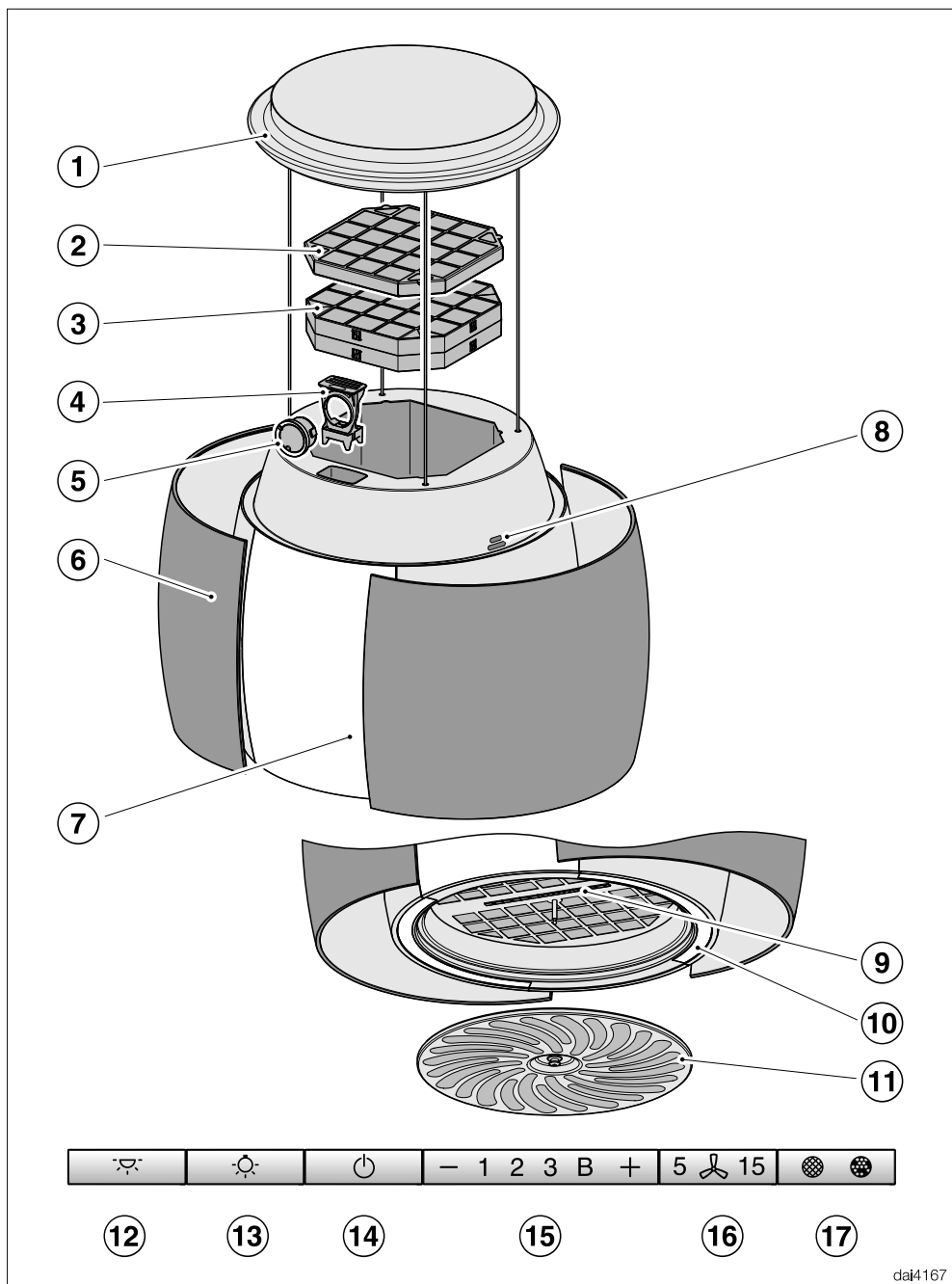

## Oversikt over ventilatoren

---

- ① Baldakin
- ② Regenererbart luktfilter
- ③ Avfuktingsfilter
- ④ Holder til duftampulle
- ⑤ Duftampulle
- ⑥ Dampskjerm
- ⑦ Stemningsbelysning
- ⑧ Fuktighetssensor
- ⑨ Betjeningselementer
- ⑩ Kokefeltbelysning
- ⑪ Fettfilter
- ⑫ Tast for inn- og utkobling av stemningsbelysningen
- ⑬ Tast for inn- og utkobling av kokefeltbelysningen
- ⑭ Tast for å slå av og på viften
- ⑮ Taster for innstilling av vifteeffekten
- ⑯ Tast for etterløpsfunksjonen
- ⑰ Tast for driftstimeteller

# Første igangsetting

Innstillingene som beskrives i dette kapittelet skjer på betjeningsdelen på ventilatoren. Betjeningsdelen befinner seg bak fettfilteret.

- Ta ut fettfilteret.

## Opprettelse av Miele@home

Forutsetning:

- et WiFi-nettverk
- Miele@mobile-appen
- en brukerkonto hos Miele. Brukerkontoen kan du opprette gjennom Miele@mobile-appen.

Ventilatoren din er utstyrt med en integrert WiFi-modul. Koble ventilatoren med hjemme-nettverket. Deretter kan du betjene ventilatoren via Miele@mobile-appen.

Dersom platetoppen din også er tilknyttet WiFi-nettverket ditt kan du benytte den automatiske styringen av ventilatoren via Con@ctivity-funksjonen.

Forsikre deg om at signalet til WiFi-nettverk ditt har tilstrekkelig signalstyrke der hvor ventilatoren skal plasseres.

## Tilgjengelighet Miele@home

Bruken av Miele@mobile-appen er avhengig av tilgjengeligheten til Miele@home-tjenestene i ditt land.

Miele@home-tjenesten er ikke tilgjengelig i alle land.

Informasjon om tilgjengelighet finner du via internettsiden [www.miele.com](http://www.miele.com).

## Miele@mobile-app

Miele@mobile app kan lastes ned gratis fra Apple App Store® eller Google Play Store™.





# Første igangsetting

## Tilkobling via app

Du kan opprette nettverksforbindelsen med Miele@mobile-appen.

- Installer Miele@mobile-appen på din mobilenhet.

For pålogging trenger du:

1. Passordet til WiFi-nettverket ditt
2. Passordet til din ventilator



Når det gjelder passordet til ventilatoren, dreier det seg om de 9 siste tallene i fabrikkasjonsnummeret, som du finner på typeskiltet.

Typeskiltet kan ses etter at fettfiltrene er tatt ut.



- Start registrering av produktene i appen. Følg skrittene for registreringen.

Dersom du blir bedt om å aktivere WiFi for ventilatoren, gå frem som følger:

- Slå av ventilatoren.



- Hold tasten «+» inne.



- Trykk samtidig på belysningstasten 

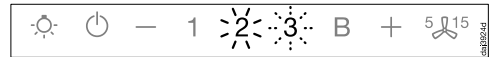

2 lyser konstant, 3 blinker.

I de neste 2 minuttene er ventilatoren klar for tilkobling.

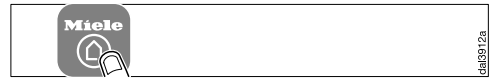

- Følg de videre skrittene i appen.

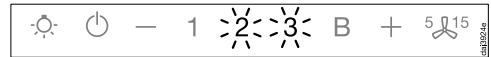

Etter vellykket tilkobling lyser 2 og 3 konstant.



- Gå ut av tilkoblingsmodus på ventilatoren ved å trykke på etterløpstasten .

Ventilatoren kan nå betjenes med appen.

# Første igangsetting

## Tilkobling via WPS

WiFi-routeren må være WPS-kompatibel (WPS=WiFi Protected Setup).

- Slå av ventilatoren.



- Hold tasten «+» inne.



- Trykk samtidig på belysningstasten ☀.

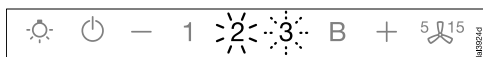

**2** lyser konstant, **3** blinker.

WiFi-tilkoblingen må startes samtidig på ventilatoren og på WPS-routeren.

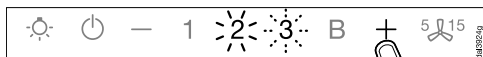

- Trykk på tasten «+» på ventilatoren etter noen sekunder.

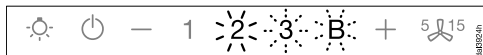

Etter kort tid lyser **2** konstant, **3** og **B** blinker.

I de neste to minuttene er ventilatoren klar for tilkobling.



- Start WPS-tilkoblingen til WiFi-routeren din.

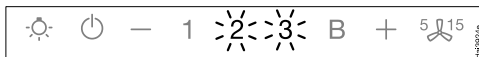

Etter vellykket tilkobling lyser **2** og **3** konstant.



- Gå ut av tilkoblingsmodus på ventilatoren ved å trykke på etterløpstasten  $\frac{5}{15}$ .

Ventilatoren kan nå betjenes med åpen.

Dersom forbindelsen ikke kunne opprettes, kan det hende at du ikke har aktivert WPS raskt nok på routeren. Gjennomfør de ovennevnte trinnene en gang til.

**Tips:** Dersom WiFi-routeren ikke har tilgang gjennom WPS, må du koble til via Miele@mobile-appen.

# Første igangsetting

## Frakobling av WiFi (nullstille til standardinnstilling)

For å bygge opp en ny WiFi-forbindelse, må den eksisterende forbindelsen avbrytes.

- Slå av ventilatoren.



- Hold tasten «—» inne.



- Berør samtidig belysningstasten .

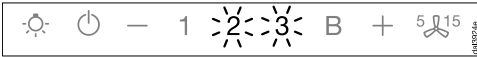

Ved eksisterende WiFi-forbindelse lyser **2** og **3** konstant.

I de neste 2 minuttene er ventilatoren klar for frakobling.



- Berør tasten «—».

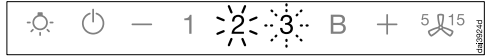

**2** lyser konstant og **3** blinker.

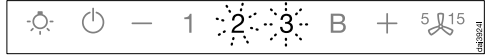

Etter noen sekunder blinker **2** og **3**. Forbindelsen er brutt.



- Gå ut av utkoblingsmodus på ventilatoren ved å trykke på etterløpstasten .

WiFi-forbindelsen er brutt. En ny forbindelse kan opprettes.

# Første igangsetting

---

## Opprettelse av Con@ctivity

Con@ctivity beskriver den direkte kommunikasjonen mellom en elektrisk Miele platetopp og en Miele ventilator. Da kan ventilatoren styres automatisk, avhengig av driftstilstanden til en platetopp fra Miele.

- Når platetoppen slås på, kobles først kokefeltbelysningen og deretter viften til ventilatoren automatisk inn.
- Under matlagingen velger ventilatoren automatisk vifteeffekt. Høyden på viftetrinnet avhenger av antall kokesoner som er i bruk og valgte effekttrinns på disse.
- Etter matlagingen kobles viften og kokefeltbelysningen automatisk ut etter en forhåndsinnstilt etterløpstid.

Detaljerte opplysninger om denne funksjonen finner du i kapitlet «Betjening».

## Con@ctivity via eget WiFi-nettverk (Con@ctivity 3.0)

Forutsetning:

- WiFi-nettverk hjemme
- WiFi-kompatibel Miele platetopp

- Koble ventilatoren og platetoppen din til WiFi-nettverket ditt (se avsnitt «Opprettelse av Miele@home»).

Con@ctivity-funksjonen aktiveres automatisk.

# Første igangsetting

## Con@ctivity via direkte WiFi-forbindelse (Con@ctivity 3.0)

Forutsetning:

- WiFi-kompatibel Miele platetopp

Dersom du ikke har nettilgang hjemme, kan du opprette en direkte forbindelse mellom platetopp og ventilator.

Koblingen er beskrevet i bruksanvisningen til platetoppen din.

Her følger beskrivelse av fremgangsmåten for ventilatoren enda en gang i detalj.

- Slå av ventilatoren.



- Hold tasten «+» inne.



- Trykk samtidig på tasten «-».

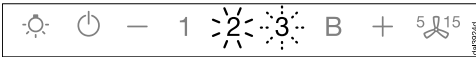

**2** lyser konstant, **3** blinker.

I de neste 2 minuttene er ventilatoren klar for tilkobling.

- Start WiFi-forbindelsen på plate-toppen. Informasjon om dette finner du i bruksanvisningen for plate-toppen.



Etter vellykket tilkobling lyser **2** og **3** konstant.



- Gå ut av tilkoblingsmodus på ventilatoren ved å trykke på etterløps-tasten  $5 \frac{1}{15}$ .

Con@ctivity er nå aktivert.

Når den direkte WiFi-forbindelsen er opprettet, kan ikke platetoppen og ventilatoren kobles til et hjemmenettverk. Dersom man ønsker dette på et senere tidspunkt, må den direkte WiFi-forbindelsen mellom platetoppen og ventilatoren brytes (se avsnitt «Frakobling av WiFi»).

# Betjening (automatisk drift)

Når Con@ctivity er aktivert, arbeider ventilatoren alltid med automatikkdrift (se kapittel «Første igangsetting», avsnitt «Opprettelse av Con@ctivity»).

Hvis du vil betjene ventilatoren manuelt, se kapittel «Betjening (manuell drift)», avsnitt «Drift uten Con@ctivity-funksjon».

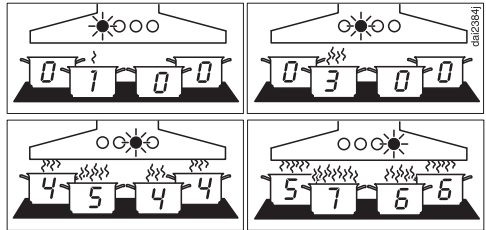

Eksempler for vifte trinnene **1** til **B**

## Drift med Con@ctivity-funksjon (automatisk drift)

- Slå på platetoppen med et vilkårlig effektrinn.

Kokefeltbelysningen slår seg på.

Etter noen sekunder kobles viften inn, først en kort stund med trinn **2**, deretter går den omgående til trinn **1**. Dampskjermen åpner seg.

Under matlagingen velger ventilatoren automatisk vifteeffekt.

Hvilket effektrinn som velges, er avhengig av antall kokesoner som er i drift og det valgte effektrinnet for disse.

- Når du velger en høyere effekt på platetoppen eller slår på flere kokesoner, kobler også ventilatoren om til en høyere vifteeffekt.
- Når du reduserer effektrinnet på platetoppen eller slår av kokesoner, blir vifteeffekten tilpasset deretter.

## Reaksjonstid

Ventilatoren reagerer ikke omgående. Det sikrer at endring av effektrinn på platetoppen ikke umiddelbart fører til mindre eller mer matos.

Fordi platetoppen sender informasjonen til ventilatoren i intervaller, kan også dette føre til forsinket reaksjon.

Reaksjonen skjer i løpet av noen sekunder eller noen få minutter.

### Stekeprosess

- Du kobler inn en kokesone med høyeste effekt f.eks. for å varme opp et kokekar før brunng. Etter ca. 10 sekunder til 4 minutter etter kobler du tilbake til et lavere trinn (60 sekunder til 5 minutter for en Highlight-topp).

Ventilatoren gjenkjenner en stekeprosess.

Ventilatoren kobles inn, og etter at platetoppens effekt er redusert, reduseres vifteeffekten til trinn 3, og blir der i ca. 5 minutter.

Deretter blir vifteeffekten igjen bestemt av Con@ctivity-funksjonen.

Du kan også velge et annet effekttrinn manuelt før dette.

### Utkobling

- Slå av alle kokesonene.

Ventilatorens vifte kobles trinnvis ned i løpet av de neste minuttene, og til slutt kobles den helt ut.

Da renses kjøkkenluften for gjenværende matos og lukt.

- Fra Booster-trinnet kobles viften omgående tilbake til trinn 3.
- Dersom viften står på trinn 3, kobler den til trinn 2 etter ca. 1 minutt.
- Fra trinn 2 kobler den ned til trinn 1 etter 2 minutter.
- Etter 2 minutter ved trinn 1 kobles viften ut. Dampskjermen lukker seg.
- Etter ytterligere 30 sekunder kobles lyset ut.

Matlagingsprosessen er ferdig.

## Betjening (automatisk drift)

---

### Gå ut av automatikkdriften midlertidig

Slik kan du gå ut av automatikkdriften midlertidig mens du lager mat:

- Velge et annet viftetrinn manuelt, eller
- slå av ventilatoren manuelt, eller
- aktiver etterløpsfunksjonen  på ventilatoren. Viften slår seg av etter den valgte etterløpstiden, lyset forblir innkoblet.

Ventilatorens funksjoner betjenes nå manuelt (se kapittel «Betjening (manuell drift)»).

### Gå tilbake til automatikkdriften

Slik går ventilatoren tilbake til automatikkdrift:

- Ventilatoren blir ikke betjent på ca. 5 minutter etter at du har valgt et viftetrinn manuelt, eller
- det manuelt valgte viftetrinnet tilsvarer det automatiske, eller
- viften på ventilatoren og platetoppen var koblet ut i minst 30 sekunder. Neste gang du slår på platetoppen starter automatikkdriften igjen.

Du kan betjene ventilatoren manuelt for en komplett matlagingsprosess.

- Koble inn viften på ventilatoren **før** platetoppen.

Hvis ventilatoren og platetoppen har vært utkoblet i minst 30 sekunder etter matlagingen, starter automatikkdriften igjen neste gang du slår på platetoppen.



## Drift uten Con@ctivity-funksjon (manuell drift)

Ventilatoren kan betjenes manuelt under følgende forutsetninger:

- Con@ctivity-funksjonen er ikke aktivert.
- Con@ctivity-funksjonen er midlertidig deaktivert (se kapittel «Betjening (automatisk drift)», avsnitt «Gå ut av automatikkdriften midlertidig»).

Den manuelle betjeningen av ventilatoren skjer kun via Miele@mobile-appen.

Forutsetning for bruk av Miele@mobile-appen er opprettelse av Miele@home (se kapittel «Første igangsetting», avsnitt «Opprettelse av Miele@home»).

I unntakssituasjoner er det mulig å betjene ventilatoren på betjeningsdelen på undersiden, f.eks. hvis WiFi-forbindelsen blir brutt. Ta ut fettfilteret.

## Inn- og utkobling av viften

Slå på viften med en gang du begynner å lage mat. Dermed blir matos fanget opp helt fra begynnelsen.

Viften kobles inn med trinn **2**. Dampskjermen åpner seg.

## Valg av effekttrinn

For lett til kraftig matos og lukt, kan du velge mellom effekttrinnene **1** til **3**.

For forbigående sterk damp- og luktutvikling, f.eks. ved bruning, kan du bruke effekttrinn **B** som boostertrinn.

## Utkobling av Boostertrinn

Dersom Powermanagement er aktivert (forhåndsinnstilt), kobler viften seg automatisk tilbake på trinn **3** etter 5 minutter.

## Valg av etterløpstid <sup>5</sup>

La viften gå noen minutter etter matlagingen er ferdig. Da renses kjøkkenluften for gjenværende matos og lukt.

Man unngår ubehagelig lukt fra rester i ventilatoren.

Etterløpsfunksjonen sørger for at viften kobles automatisk ut etter en forvalgt tid.

## Inn-/utkobling/dimming av kokefeltbelysningen

Kokefeltbelysningen kan slås på eller av og dimmes uavhengig av viften.

# Betjening (manuell drift)

---



## Powermanagement

Ventilatoren har et Powermanagement-system. Med powermanagement-systemet kan du spare energi. Det sørger for at viften kobles automatisk ned og belysningen slås av.

- Dersom boostertrinnet er valgt, kobles viften automatisk tilbake til trinn 3 etter 5 minutter,
- fra viftetrinnene 3, 2 eller 1 kobles det automatisk ned ett trinn etter 2 timer, og deretter kobles viften ut i 30-minutters-skritt.
- Den innstilte kokefeltbelysningen kobles automatisk ut etter 12 timer.

## Sikkerhetsutkobling

Dersom Powermanagement er deaktivert, slår ventilatoren seg av automatisk etter 12 timer (både vifte og kokefeltbelysning).

- Trykk på/av-tasten  eller belysningstasten  for å slå på igjen.

## Stemningsbelysning

Stemningsbelysningen kobles inn og ut samtidig med viften. Du kan også koble stemningsbelysningen inn og ut uavhengig av viften.

Ved inn- og utkobling åpner og lukker dampskjermen seg.

Du kan endre lysstyrke og farge på lyset via Miele@mobile-appen.

Du kan velge forskjellig farge på lyset for drift med utkoblet vifte og for innkoblet vifte.

Ved innkobling slår lyset seg på med den sist valgte lysstyrken og fargen.

## Tips for energisparing

---

Denne ventilatoren arbeider svært effektivt og energibesparende. Følgende tiltak kan hjelpe deg med å redusere energiforbruket ytterligere:

- Sørg for god lufting av kjøkkenet under matlagingen.
- Bruk helst et lavt effekttrinn på plate-toppen. Lite matos betyr lavt effekttrinn på ventilatoren, og dermed lavere energiforbruk.
- Rengjør eller skift filtre regelmessig. Filtre som er veldig skitne forringer effekten, øker brannfaren og er uhygienisk.
- Bruk Con@ctivity-funksjonen. Ventilatoren kobles automatisk inn og ut. Ventilatoren velger det optimale effekttrinnet for matlagingen og sørger dermed for lavere energiforbruk.
- Vær oppmerksom på følgende, dersom du betjener ventilatoren manuelt:
  - Kontroller valgt effekttrinn på ventilatoren. Ofte holder det med et lavt effekttrinn. Bruk Boostertrinnet kun når det er nødvendig.
  - Koble inn et høyt effekttrinn i god tid ved sterk matos. Det er mer energieffektivt enn å la ventilatoren gå lenge for å forsøke å rense kjøkkenluften for matos som allerede har spredt seg i rommet.
  - Husk å slå av ventilatoren igjen etter matlagingen. Dersom det fortsatt er matos igjen i kjøkkenet, kan du bruke etterløpsfunksjonen. Da kobles viften automatisk ut etter den valgte etterløpstiden.

# Endre innstillinger

Du kan endre innstillingene på ventilatoren via tastene på ventilatoren.

Innstillingene som beskrives i dette kapittelet kan ikke endres via Miele@mobile-appen.

- Ta ut fettfilteret.

## Endring av driftstimetelleren for fettfiltrene

Du kan stille inn driftstimetelleren iht. dine matlagingsrutiner.

På fabrikken er det stilt inn et rengjøringsintervall på 30 timer.

- Dersom du steker og friterer mye, er det fornuftig å velge et kortere intervall som 20 timer.
- Dersom du bare lager mat av og til, er det fornuftig med et kortere rengjøringsintervall. Da unngår du at oppsamlet fett blir hardt og gjør rengjøringen vanskeligere.
- Hvis du regelmessig lager mat med lite fett, kan du velge et rengjøringsintervall på 40 eller 50 timer.

- Koble ut viften og belysningen.
- Hold tasten for etterløp  og tasten for driftstimer  inne samtidig.

Symbolet for fettfilter  og en av indikatorene for vifteeffekten blinker.

Indikatorene **1** til **B** viser den innstilte tiden:

Indikator <b>1</b> .....	20 timer
Indikator <b>2</b> .....	30 timer
Indikator <b>3</b> .....	40 timer
Indikator <b>B</b> .....	50 timer

- Trykk på tasten «-» for kortere driftstid og «+» for lenger.
- Bekreft prosessen med driftstimestasten .

Alle lampene slukker.



Hvis du ikke bekrefter i løpet av 4 minutter, beholdes den gamle innstillingen.

### Deaktivering/ending av driftstimetelleren for luktfilter

Du kan stille inn driftstimetelleren iht. dine matlagingsrutiner.

Fra fabrikken er det stilt inn et regenereringsintervall på 180 timer.

■ Koble ut viften og belysningen.

■ Hold tasten «+» og tasten for driftstimer   inne samtidig.

Luktfiltersymbolet  og en indikator for vifteeffekten blinker.

Indikatorene **1** til **B** viser den innstilte tiden:



Indikator **1** ..... 120 timer

Indikator **2** ..... 180 timer

Indikator **3** ..... 240 timer

Indikator **B** ..... deaktivert

■ Velg ønsket tid ved å trykke på tasten «+» eller «-».

■ Bekreft prosessen med driftstimetasten  .

Alle kontrolllampene slukker.

Hvis du ikke bekrefter i løpet av 4 minutter, beholdes den gamle innstillingen.

### Deaktivering av Powermanagement

Vær oppmerksom på at deaktivering kan føre til høyere strømforbruk.

### Aktivisering/deaktivering av Powermanagement

■ Koble ut viften og belysningen.

■ Hold tasten for etterløp  inne i ca. 10 sekunder, til indikator **1** for vifte-trinnet lyser.

■ Trykk deretter følgende taster etter hverandre

– belysningstasten ,

– tasten «-» og

– belysningstasten  igjen.

Når Powermanagement er aktivert, lyser indikatorene **1** og **B** konstant.

Når den er deaktivert, blinker indikatorene **1** og **B**.

■ Trykk tasten «-» for å deaktivere Powermanagement.

Indikatorene **1** og **B** blinker.

■ Trykk tasten «+» for å aktivere.

Indikatorene **1** og **B** lyser konstant.

■ Bekreft prosessen med tasten for etterløp .

Alle kontrolllampene slukker.

Hvis du ikke bekrefter prosessen i løpet av 4 minutter, beholdes den gamle innstillingen.

# Avfukting

## Avfuktingsfunksjon

Avfuktingsfilteret trekker ut en del av fuktigheten fra matosen under matlagingen. Etter matlagingen tørkes avfuktingsfilteret sensorstyrt. Den oppsamlede fuktigheten avgis til romluften igjen. Viften på ventilatoren slår seg da på med en lavere omdreining.

Når avfuktingsfilteret er satt inn, aktiverer du avfuktingsfunksjonen via Miele@mobile-appen.

Tørkingen er aktivert i et tidsrom fra kl. 08:00 til kl. 22:00. En sensor registrerer romklimaet i dette tidsrommet og slår på tørkingen til et egnet tidspunkt.

Du kan endre følgende innstillinger via Miele@mobile-appen:

- Du kan endre det mulige tidsrommet for tørkingen.

## Bytte avfuktingsfilter

⚠ Skade som følge av ikke-forskriftsmessig rengjøring.

Avfuktingsfilteret kan ikke rengjøres eller regenereres. Dette kan føre til skade på avfuktingsfilteret.

Skift ut avfuktingsfilteret med et nytt når brukstiden er omme.

Avfuktingsfilteret skal byttes ut etter 3 år.

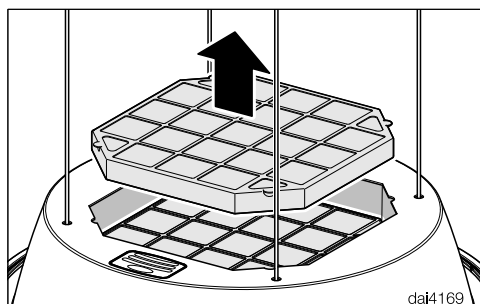

- Ta luftfilteret ut av ventilatoren.

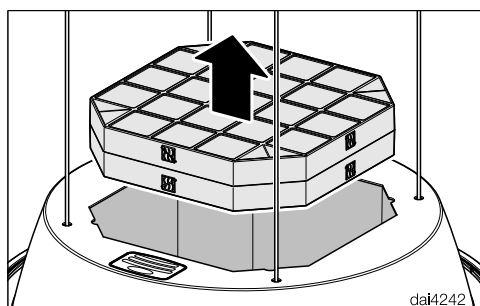

- Ta avfuktingsfilteret ut av ventilatoren og sett inn et nytt.
- Sett inn luftfilteret igjen.

Avfuktingsfilter kan kjøpes i Miele's nettbutikk, via Miele's serviceavdeling (se i slutten av denne bruksanvisningen) eller hos din Miele-forhandler.

Typebetegnelsen finner du i kapittelet «Tekniske data».

## Kassering av avfuktingsfilteret

- Kast det brukte avfuktingsfilteret i husholdningsavfallet.

## Duftfunksjon

Duftampullen avgir et duftstøt i rommet uavhengig om ventilatoren er drift.

Du kan styre funksjonen via Miele@mobile-appen.

Du kan utløse et duftstøt enkeltvis eller angi tider, duftstøtene skal utløses regelmessig.

**⚠ Helsekadelige følger og brannfare ved feil omgang med duftampullen.**

Kroppskontakt med duftstoff som renner ut, kan føre til helseskade. Duftstoff som renner ut kan føre til brann.

Les først kapitlet «Sikkerhetsregler», avsnitt «Bruk av duftampulle (ekstrastyr)».

## Uttak av holder til duftampulle

På oversiden av ventilatoren er det en åpning for holderen til duftampullen.

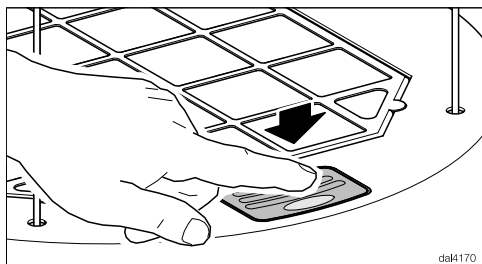

- Trykk på holderen til duftampullen. Holderen kommer litt ut av kabinettet.

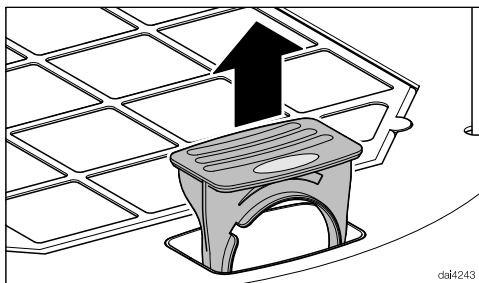

- Trekk ut holderen.

## Uttak av duftampulle

Vil du bytte ut duftampullen, ta først ut den brukte duftampullen.

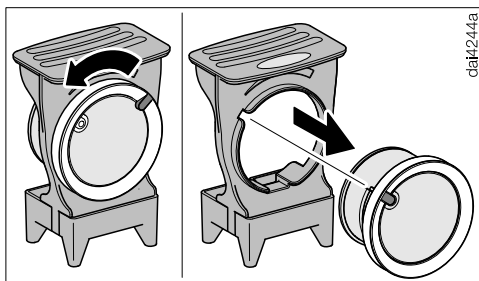

- Drei den ytre ringen til venstre til den stopper i hakket og trekk ut duftampullen.

# Duft

## Mellomlagring av duftampulle

Hvis du vil mellomlagre en halvbrukt duftampulle midlertidig, bruk forpakningen.

Duftstoff kan renne ut.

Den åpne duftampullen må ikke holdes på skrå, snus eller legges med baksiden ned.

Ikke lagre forpakningen med den åpne duftampullen på høykant eller opp ned.

- Stikk duftampullen inn i forpakningen og lagre den kaldt, tørt og beskyttet mot sollys.

## Åpning av ny duftampulle

Duftstoff kan renne ut.

Hold duftampullen kun som vist på bildet. Den åpne duftampullen må ikke holdes på skrå, snus eller legges med baksiden ned.

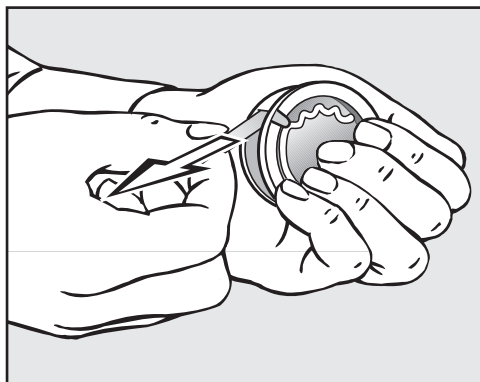

- Ta en godt tak rundt duftampullen.
- Ta av beskyttelsesfolien.

## Innsetting av duftampullen

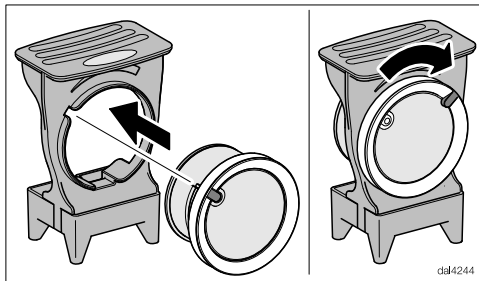

- Stikk duftampullen inn i åpningen på holderen til den fester seg.
- Drei den ytre ringen til høyre til den stopper.

Duftampullen er nå klar for bruk.

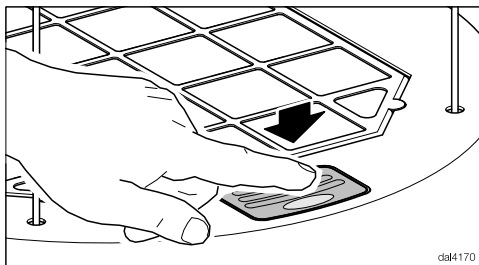

- Sett holderen med duftampullen inn i ventilatoren og trykk den inn til den stopper.

## Utskiftningsintervall

Bytt duftampulle når Miele@mobile-appen viser en melding eller styrken på duften begynner å bli svak.

Nullstill meldingen etter utskiftningen.



 Koble ventilatoren fra el-nettet før stell og vedlikehold (se kapittel «Sikkerhetsregler»).

## Kabinett

### Generelt

Overflatene og betjeningselementene kan bli skadet av uegnede rengjøringsmidler.

Ikke bruk rengjøringsmidler som inneholder soda, syre, klorid eller løsemidler.

Ikke bruk skurende rengjøringsmidler, som f.eks. skurepulver, skuremelk, skurende svamper, som f.eks. gryteskrubber eller brukte svamper, som fortsatt inneholder rester av skuremidler

 Fuktighet i ventilatoren kan føre til skader.

Pass på at ingen fuktighet trenger inn i ventilatoren.

- Alle overflater og betjeningselementer skal kun rengjøres med en lett fuktig svampklut, oppvaskmiddel og varmt vann.
- Tørk deretter overflatene med en myk klut.

## Driftstimeteller

Ventilatoren lagrer tiden den er i drift.

Miele@mobile-appen informerer deg om utløpte driftstimer og signaliserer når fettfilteret må rengjøres eller luftfilteret må regenereres.

Samtidig lyser symbolene for fettfilter  eller luftfilter .

Du kan tilpasse intervallet på driftstimetelleren til matlagingsvanene dine (se kapittel «Endre innstillinger»).

## Fettfilter

 Brannfare

Et fettfilter fullt av fett er brannfarlig. Rengjør fettfilteret med jevne mellomrom.

Det gjenbrukbare metall-fettfilteret i ventilatoren opptar de faste bestanddelene i matosen (fett, støv osv.) og forhindrer at ventilatoren blir skitten.

Fettfilteret må rengjøres med jevne mellomrom.

Et veldig skittent fettfilter reduserer oppsugningsevnen og fører til at både ventilatoren og kjøkkenet blir svært skittent.

# Rengjøring og stell

## Rengjøringsintervall

Oppsamlet fett blir hardt over tid og gjør rengjøringen vanskelig. Derfor anbefales det å rengjøre fettfilteret hver 3. til 4. uke.

Driftstimetelleren minner deg på å rengjøre fettfilteret regelmessig (se kapittel «Rengjøring og stell», avsnitt «Driftstimeteller»).

## Uttak av fettfilteret

⚠ Filteret kan falle ned ved håndtering.

Det kan føre til skader på filteret og platetoppen.

Hold filteret godt fast.

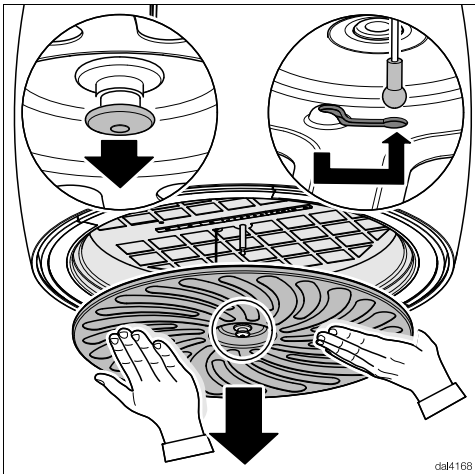

- Trekk ned låsen på fettfilteret.

Fettfilteret løsner. Det holdes oppe av en sikkerhetsvaier.

- Løsne sikkerhetsvaieren og ta ut fettfilteret nedover.

## Rengjøring av fettfilteret for hånd

- Rengjør fettfilteret med oppvaskbørste og varmt vann tilsatt et mildt håndoppvaskmiddel. Ikke bruk konsentrert håndoppvaskmiddel.

## Uegnede rengjøringsmidler

Uegnede rengjøringsmidler kan ved regelmessig bruk føre til skader på filterflatene.

Følgende rengjøringsmidler skal ikke brukes:

- kalkløsende rengjøringsmidler,
- skurepulver eller skuremelk
- aggressive universalrengjøringsmidler og fettløsende spray
- stekeovnsspray

## Rengjøring av fettfilteret i oppvaskmaskinen

- Legg fettfilteret flatt eller litt på skrå i over- eller underkurven. Pass på at spylearmene kan bevege seg fritt.
- Bruk et oppvaskmiddel for husholdningsoppvaskmaskin.
- Velg et program med en temperatur på min. 50 °C og maks. 65 °C.

Ved rengjøring av fettfilteret i oppvaskmaskinen, kan de innvendige filterflatene få varige misfarginger, avhengig av hvilket oppvaskmiddel du bruker. Dette har imidlertid ingen innflytelse på fettfilterets funksjon.

## Etter rengjøringen

- Legg fettfilteret til tork på et absorberende underlag etter rengjøringen.
- Mens fettfilteret er tatt ut, kan du rengjøre alle tilgjengelige deler av ventilatoren for avleiret fett. Da forebygges brannfare.
- Når du setter inn fettfilteret igjen, hekt sikkerhetsvaieren inn i fettfilteret.
- Sett inn fettfilteret og trykk det oppover i midten, til låsen klikker på plass.

## Nullstilling av driftstimeteller for fettfilter

Etter rengjøringen må driftstimetelleren nullstilles via tastene på ventilatoren.

- Hold driftstimetasten  inne i ca. 3 sekunder mens viften er innkoblet, til det kun er indikator **1** som blinker.

Fettfiltersymbolet  slukker.

Hvis du rengjør fettfilteret før driftstimen er utløpt:

- Hold driftstimetasten  inne i ca. 6 sekunder, til det kun er indikator **1** som blinker.

# Rengjøring og stell

## Luktfilter

Et luktfilter binder luktstoffene som oppstår under matlagingen. Det settes inn i tillegg til fettfilteret.

Luktfilteret settes inn på oversiden av ventilatoren.

Luktfiltrene kan brukes flere ganger gjennom regenerering i stekeovnen eller i en kombidampovn.

## Regenereringsintervall

Regenerer alltid luktfilteret når luktstoffene ikke lenger blir bundet tilstrekkelig, senest hver 6. måned.

Driftstimetelleren minner deg på å regenerere luktfilteret regelmessig (se kapittel «Rengjøring og stell», avsnitt «Driftstimeteller»).

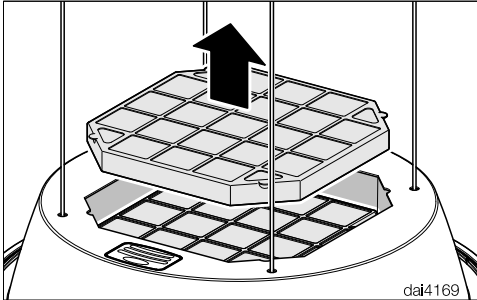

- Ta luktfilteret ut av ventilatoren.

## Regenerering av luktfilter

For å gjenopprette funksjonen til luktfilteret kan det regenereres. Regenereringen skjer utelukkende i stekeovnen eller i en kombidampovn.

### ⚠ Brannfare

Hvis du rengjør luktfilteret i oppvaskmaskinen, kan restene etter rengjøringsmiddelet antenne ved regenerering i stekeovnen.

Ikke rengjør luktfilteret i oppvaskmaskinen.

Vask av luktfilteret for hånd kan skade luktfilteret.

Ikke vask luktfilteret for hånd.

Luktfilteret kan lett gå i stykker.

Pass på at det ikke faller ned under håndtering. Ikke trykk på cellestrukturen.

- Dersom ovnsrommet har et avtagbart fettfilter på bakveggen, må dette tas av. Følg også den tilhørende bruksanvisningen.
- Ikke forvarm ovnsrommet. Legg luktfilteret på risten midt i ovnen.
- Sett stekeovnen hhv. stekeovnsfunksjonen på Varmluft pluss  (omluft), 200 °C.

Det kan oppstå lukter under regenereringen.

Sørg for god lufting under regenereringen. Åpne gjerne et vindu.

- Regenereringen tar 60 minutter. Slå deretter av stekeovnen hhv. stekeovnsfunksjonen.



## Fare for forbrenning

Du kan brenne deg på det varme luktfilteret.



Ikke ta det varme luktfilteret ut av ovnen, og ikke legg det på varmeømfintlige overflater.

Ikke sett det varme luktfilteret inn i ventilatoren.

- La luktfilteret avkjøles i ovnsrommet.
- Sett luktfilteret på plass igjen etter at det er avkjølt.



## Nullstilling av driftstimetelleren for luktfilteret

Nullstill driftstimetelleren på betjeningsdelen til ventilatoren etter at du har regenerert luktfilteret.

- Ta ut fettfilteret.
- Trykk to ganger på driftstimetasten   mens viften er koblet inn og hold den inne i ca. 3 sekunder, til det kun er indikator **1** som blinker.

Luktfiltersymbolet  slukker.

Hvis du regenererer luktfiltrene **før** driftstimene har utløpt:

- Trykk to ganger på driftstimetasten   og hold den inne i ca. 6 sekunder, til det kun er indikator **1** som blinker.
- Sett fettfilteret inn igjen.

## Levetid

Luktfilteret må byttes ut etter 3 år.

Luktfilter kan bestilles i Mielees nettbutikk. Det kan også kjøpes hos Mielees serviceavdeling (se i slutten av denne bruksanvisningen) eller hos din Mieleforhandler.

Typebetegnelsen finner du i kapittelet «Tekniske data».

## Kassering av luktfilter

- Det brukte luktfilteret kastes som husholdningsavfall.

## Hvis feil oppstår

---

De fleste feil som oppstår ved daglig bruk, kan du rette på selv. I mange tilfeller kan du spare både tid og penger, siden du slipper å tilkalle service.

Følgende tabeller skal hjelpe deg med å finne årsaken til en feil og til å rette på feilen.

Problem	Årsak og retting
<b>Dampskjermen åpnes eller lukkes ikke riktig etter et strømbrudd.</b>	Styringen er ødelagt. <ul style="list-style-type: none"><li>■ Ta ut fettfilteret.</li><li>■ Trykk på tastene på betjeningsdelen i følgende rekkefølge: «-», «+», «+», «-».</li></ul> Dampskjermen åpner og lukker seg en- eller flere ganger.

## Før monteringen

 Før monteringen: Se opplysningene i dette kapitlet og i kapitlet «Sikkerhetsregler».

## Monteringsanvisning

De enkelte monteringsskrittene er beskrevet på vedlagte monteringskisse.

# Installasjon

## Apparatmål

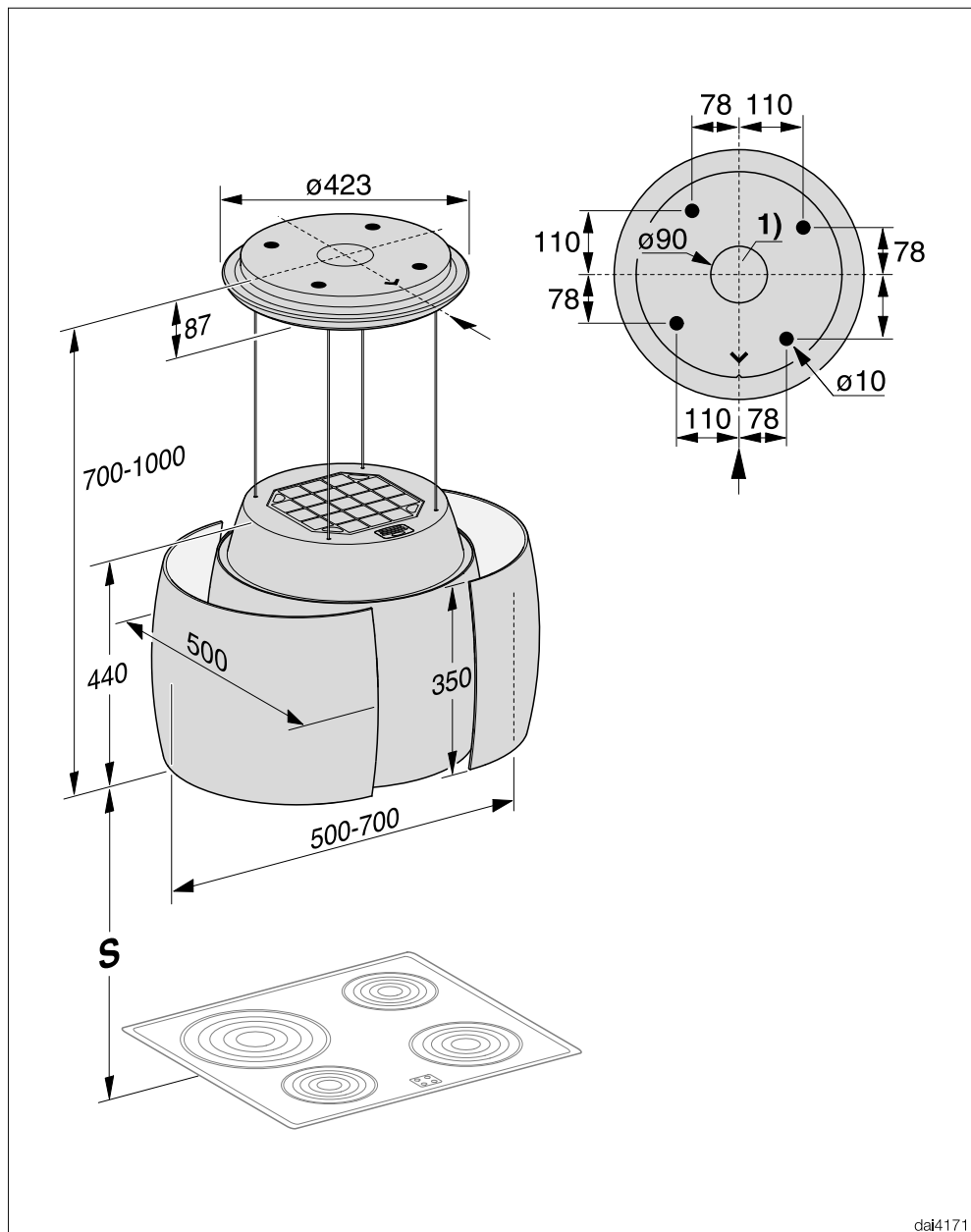

dai4171



## ① Gjennomføring for nettkabel

### Avstand mellom kokefelt og ventilator (S)

Ved valg av avstand mellom platetopp og underkanten av ventilatoren, følg angivelsene fra produsenten av platetoppen.

Hvis det ikke er oppgitt noen større avstander der, skal følgende sikkerhetsavstander overholdes.

Se også kapittel «Sikkerhetsregler».

Platetopp	Minst avstand S
Elektrisk platetopp	450 mm
Elektrisk grill, elektrisk frityrgryte	650 mm



Fare for skade pga. varme.

Varmen som stiger opp fra en gasstopp kan skade ventilatoren.

Montering over en gasstopp er ikke tillatt.

# Installasjon

## Monteringsanbefalinger

- For å gjøre det enkelt å arbeide under ventilatoren, anbefales en avstand på min. 650 mm også over elektriske kokefelt.
- Ta også hensyn til brukerens høyde når du avgjør hvor høyt ventilatoren skal monteres. Det må være mulig å arbeide fritt ved kokefeltet, og ventilatoren må kunne betjenes optimalt.
- Vær oppmerksom på at dampen suges dårligere opp, jo høyere avstand det er til ventilatoren.
- For at matosen skal tas opp optimalt, er det viktig at ventilatoren monteres midt over platetoppen, og ikke forskjøvet til siden eller bakover.
- Platetoppen bør helst være smalere enn ventilatoren, maksimalt like bred.
- Monteringsstedet må være lett tilgjengelig. Også for ev. senere service, må man kunne komme enkelt til og kunne demontere ventilatoren uten problemer. Vær spesielt oppmerksom på dette ved plassering av skap, hyller, tak- og dekorelementer rundt ventilatoren.

## Elektrotilkobling

 Ved ukyndig utført installasjon, vedlikehold eller reparasjoner kan det oppstå betydelig fare for brukeren, som produsenten ikke er ansvarlig for.

Installasjonen av produktet til el-nettet må kun utføres av kvalifiserte elektrofagfolk som følger gjeldende forskrifter.

Ventilatoren får bare kobles til et forskriftsmessig installert el-nett. Det elektriske anlegget må være utført i henhold til nasjonale el-forskrifter.

For å øke sikkerheten, anbefales det å koble en jordfeilbryter med en utløserstrøm på 30 mA til produktet.

Det må være en skilleanordning for hver pol på oppstillingsstedet. Som skilleanordning gjelder brytere med en kontaktåpning på minst 3 mm. Dette er overstrømvern, sikringer og jordfeilbrytere (EN 60335).

Nødvendige tilkoblingsdata finner du på typeskiltet (se kapittel «Service og garanti»). Kontroller at opplysningene stemmer med spenning og frekvens for el-nettet i huset.

Hvis det oppstår feil som du ikke kan rette på selv, kontakt en Miele-forhandler eller Miele's serviceavdeling.

Telefonnummeret til Miele finner du mot slutten av denne bruksanvisningen.

Serviceavdelingen trenger modellbetegnelse og fabriksjonsnummer.

Begge opplysningene finner du på typeskiltet.

### **Typeskiltets plassering**

Typeskiltet kan ses etter at fettfilteret er tatt ut.

### **Garantitid og garantibetingelser**

Garantitiden er 2 år.

Nærmere opplysninger finner du i garantibetingelsene.

## Tekniske data

Viftemotor	105 W
Kokefeltbelysning	10 W
Stemningsbelysning	15,4 W
Total tilkoblingsverdi	130,4 W
Nettspenning, frekvens	AC 230 V, 50 Hz
Sikring	10 A
Vekt	24,6 kg

### WiFi-modul

Frekvensbånd	2,400 - 2,4835 GHz
Maksimal utgangseffekt	< 100 mW

### Ekstraustyr for omluftdrift

Luktfilter DKF 28-R (regenererbart)

Avfuktingsfilter DAEF 28

### Samsvarserklæring

Miele erklærer herved at denne ventilatoren er i henhold til forskriften 2014/53/EU.

Fullstendig tekst til EU-samsvarserklæring finner du under en av de følgende internettadressene:

- Under produkter, nedlastinger, på [www.miele.no](http://www.miele.no)
- Under service, bruksanvisninger og min brosjyre på [www.miele.no/husholdning/bruksanvisninger-og-min-brosjyre-385.htm](http://www.miele.no/husholdning/bruksanvisninger-og-min-brosjyre-385.htm) ved å oppgi produktnavn eller fabriksjonsnummer

## Datablad for husholdningsventilatorer

Etter delegert forordning (EU) nr. 65/2014 og forordning (EU) nr. 66/2014

<b>MIELE</b>	
<b>Modellnavn/-kjennetegn</b>	DA 7378 D
Årlig energiforbruk (AEC <sub>ventilator</sub> )	31,6 kWh/år
Energiklasse	A+
Energieffektivitetsindeks (EEI <sub>ventilator</sub> )	44,8
Fluidodynamisk effektivitet (vifteeffekt) (FDE <sub>ventilator</sub> )	35,1
Klasse for fluidodynamisk effektivitet (vifteeffekt)	
A (høyeste effektivitet) til G (laveste effektivitet)	A
Belysningseffektivitet (LE <sub>ventilator</sub> )	35,0 lx/W
Belysningseffektivitetsklasse	
A (høyeste effektivitet) til G (laveste effektivitet)	A
Fettfiltreringsgrad	95,1 %
Fettfiltreringsgradsklasse	
A (høyeste effektivitet) til G (laveste effektivitet)	A
Målt luftstrøm ved beste effektivitetspunkt	328,7 m <sup>3</sup> /h
Luftstrøm (min. hastighet)	240 m <sup>3</sup> /h
Luftstrøm (maks. hastighet)	440 m <sup>3</sup> /h
Luftstrøm (intensiv- eller hurtigtrinn)	600 m <sup>3</sup> /h
Maks. luftstrøm (Q <sub>max</sub> )	600 m <sup>3</sup> /h
Målt lufttrykk ved beste effektivitetspunkt	348,0 Pa
A-vektet lydnivå (min. hastighet)	53 dB
A-vektet lydnivå (maks. hastighet)	66 dB
A-vektet lydnivå (intensiv- eller hurtigtrinn)	73 dB
Målt elektrisk inngangseffekt ved beste effektivitetspunkt	90,3 W
Effektforbruk i avslått tilstand (P <sub>o</sub> )	W
Effektforbruk i standby-tilstand (P <sub>s</sub> )	0,35 W
Nominell effekt belysningssystem	10,0 W
Belysningssystemets gjennomsnittlige lysstyrke på kokeområdet	350 lx
Tidsforlengelsesfaktor	0,7





**Miele AS**

Nesbruveien 71

1394 NESBRU

Postboks 194

1378 NESBRU

Telefon 67 17 31 00

E-mail: [info@miele.no](mailto:info@miele.no)

Internett: [www.miele.no](http://www.miele.no)

Foretaksnr. NO 919 157 089 MVA

Produsent:

Miele & Cie. KG

Carl-Miele-Straße 29

33332 Gütersloh

Tyskland

DA 7378 D

no-NO

M.-Nr. 11 477 100 / 00