

## Návod k obsluze Pračka se sušičkou



Před umístěním, instalací a uvedením přístroje do provozu si **bezpodmínečně** přečtěte tento návod k obsluze. Ochráníte tak sebe a zabráníte škodám.

# Obsah

---



<b>Váš příspěvek k ochraně životního prostředí</b> .....	6
<b>Bezpečnostní pokyny a varovná upozornění</b> .....	7
<b>Obsluha pračky se sušičkou</b> .....	16
Ovládací panel.....	16
Dotykový displej a sensorová tlačítka .....	16
Hlavní menu.....	17
Příklady ovládání .....	18
Použití přístroje.....	20
<b>První uvedení do provozu</b> .....	21
Miele@home .....	22
1. Nastavení jazyka displeje .....	23
2. Vytvoření Miele@home .....	23
3. Nastavení formátu času .....	24
4. Odstranění přepravní pojistky.....	24
5. Vytvoření TwinDos .....	25
6. Spuštění programu pro kalibraci .....	28
<b>Ekologické praní a sušení</b> .....	29
<b>PRANÍ</b> .....	30
1. Připravit prádlo .....	30
2. Zvolit program .....	31
3. Zvolit nastavení programu .....	32
4. Naplnění pračky se sušičkou.....	34
5. Přidat prací prostředek .....	35
6. Spuštění programu .....	41
7. Konec programu/vyjmutí prádla .....	42
Odstředování .....	42
Přehled programů.....	44
Průběh programu .....	49
Extra funkce .....	52
Prací prostředky .....	54
Změkčovač vody .....	54
Avivážní prostředek, tužidlo, škrob.....	54
<b>SUŠENÍ</b> .....	58
1. Připravit prádlo .....	58
2. Zvolit program .....	59
3. Zvolit nastavení programu .....	60
4. Naplnění pračky se sušičkou.....	61
5. Spuštění programu .....	61

6. Konec programu/vyjmutí prádla .....	62
Přehled programů .....	63
časová volba .....	68
Teplé odstředování .....	69
Extra funkce .....	69
<b>PRANÍ A SUŠENÍ</b> .....	70
1. Připravit prádlo .....	70
2. Zvolit program .....	70
3. Naplnit pračku se sušičkou .....	70
4. Zvolit nastavení programu .....	71
5. Přidat prací prostředek .....	71
6. Spustit/ukončit program .....	71
<b>Po každém praní nebo sušení</b> .....	72
<b>Změna průběhu programu</b> .....	73
Změna programu (dětská pojistka) .....	73
Storno programu .....	73
Přerušení programu .....	73
<b>Oblíbené programy</b> .....	74
Vytvoření oblíbených programů .....	74
<b>Asistent pro praní a sušení</b> .....	75
<b>Časovač/SmartStart</b> .....	76
<b>Výměna kartuše TwinDos</b> .....	78
<b>Čištění a ošetřování</b> .....	79
Spouštění servisních programů .....	79
Vyčistit "TwinDos" .....	79
Čištění přístroje .....	80
Vyláchnutí nečistot .....	80
Čištění pláště a panelu .....	81
Čištění zásuvky pro dávkování pracích prostředků .....	81
Čištění sítka přívodu vody .....	83
<b>Co udělat, když ...</b> .....	84
Nedá se spustit žádný program .....	84
Chybové hlášení po stornování programu .....	85
Chybové hlášení po skončení programu .....	86
Poruchy v souvislosti s TwinDos .....	88
Poruchy v souvislosti s TwinDos .....	89

# Obsah

---

Všeobecné problémy s pračkou se sušičkou .....	90
Neuspokojivý výsledek praní .....	93
Neuspokojivý výsledek sušení .....	94
Nedají se otevřít dvířka .....	95
Otevření dvířek při ucpaném odtoku a/nebo výpadku proudu .....	96
<b>Servisní služba .....</b>	<b>98</b>
Kontakt při závadách .....	98
Záruka .....	98
Příslušenství k dokoupení .....	98
Databáze EPREL .....	98
<b>Symboly pro ošetření .....</b>	<b>99</b>
<b>Instalace .....</b>	<b>100</b>
Čelní pohled .....	100
Zadní pohled .....	101
Plocha pro umístění .....	102
Přenesení pračky se sušičkou na místo instalace .....	102
Demontáž přepravní pojistky .....	102
Montáž přepravní pojistky .....	104
Vyrovnění pračky se sušičkou .....	105
Systém ochrany před škodami způsobenými vodou .....	106
Přívod vody .....	107
Odtok vody .....	108
Elektrické připojení .....	109
<b>Technické údaje .....</b>	<b>110</b>
Prohlášení o shodě .....	111
<b>Údaje o spotřebě .....</b>	<b>112</b>
<b>Nastavení .....</b>	<b>113</b>
Ovládání / zobrazení ▾ .....	114
Jazyk ▾ .....	114
PIN kód .....	114
Memory .....	114
Denní čas .....	114
Hlasitost .....	114
Jas displeje .....	115
Jednotka teploty .....	115

Průběh programu .....	115
TwinDos .....	115
Znečištění .....	116
Hladina vody plus .....	116
Max. hladina máchání .....	116
Doba namáčení .....	116
Prodl. přede-prání bavlny .....	117
Šetrný chod .....	117
Ochrana prádla .....	117
Stupně sušení .....	117
Prodloužení ochlazování .....	118
Propojení .....	118
Miele@home .....	118
Vzdálené ovládání .....	119
SmartGrid .....	119
Remote Update .....	119
Parametry přístroje .....	121
Autorská práva a licence na ovládací a řídicí software .....	121
Autorská práva a licence na komunikační modul .....	121
Podmínky instalace .....	122
Nízký tlak vody .....	122
Ochlazení prací lázně .....	122
Snížení teploty .....	122
<b>Prací a ošetrovací prostředky .....</b>	<b>123</b>
Prací prostředek .....	123
Speciální prací prostředky  .....	124
Prostředky na ošetřování textilu  .....	125
Doplňkový prostředek  .....	125
Ošetřování přístroje .....	125

# Váš příspěvek k ochraně životního prostředí

---

## Likvidace obalu

Obal slouží k manipulaci a chrání přístroj před poškozením během přepravy. Obalové materiály byly zvoleny s přihlédnutím k aspektům ochrany životního prostředí a k možnostem jejich likvidace a obecně jsou recyklovatelné.

Vrácení obalů do materiálového cyklu šetří suroviny. Využívejte sběrná místa cenných materiálů a možnosti vrácení. Přepravní obaly odebere zpět Váš specializovaný prodejce Miele.

## Likvidace starého přístroje

Elektrické a elektronické přístroje často obsahují cenné materiály. Obsahují také určité látky, směsi a díly, které byly nutné pro jejich funkci a bezpečnost. V domovním odpadu a při neodborném nakládání mohou poškodit lidské zdraví a životní prostředí. Svůj starý přístroj proto v žádném případě nedávejte do domovního odpadu.



Místo toho využijte oficiální sběrná a vratná místa pro bezplatné odevzdávání a využití elektrických a elektronických přístrojů zřízená obcemi, prodejci nebo společnostmi Miele. Podle zákona jste sami zodpovědní za vymazání případných osobních údajů na likvidovaném starém přístroji. Ze zákona máte povinnost vyjmout a přitom nezničit staré baterie a staré akumulátory, které nejsou pevně uzavřené v přístroji, a lampy, které lze vyjmout bez zničení. Zaneste je do vhodné sběrný, kde je můžete bezplatně odevzdat. Postarejte se prosím o to, aby byl Váš starý přístroj až do doby odvezení uložen mimo dosah dětí.



► **Bezpodmínečně** si přečtěte tento návod k obsluze.

Tato pračka se sušičkou splňuje předepsané bezpečnostní předpisy. Neodborné používání však může vést k úrazům osob a věcným škodám.

Než uvedete pračku se sušičkou do provozu, pozorně si přečtěte návod k obsluze. Obsahuje důležité pokyny pro montáž, bezpečnost, používání a údržbu. Tím ochráníte sebe a zabráníte škodám na pračce se sušičkou.

Podle normy IEC 60335-1 upozorňuje Miele výslovně na to, že je bezpodmínečně nutné přečíst si a dodržovat kapitolu věnovanou instalaci pračky se sušičkou a bezpečnostní pokyny a varovná upozornění.

Miele neodpovídá za škody, které vzniknou v důsledku nedbání těchto pokynů.

Tento návod k obsluze uschovejte a předejte ho případnému novému majiteli.

## Používání ke stanovenému účelu

► Tato pračka se sušičkou je určena k používání v domácnosti a v prostorách podobných domácnostem.

► Používejte pračku se sušičkou výhradně v rámci obvyklém pro domácnost na

- praní textilií, které výrobce na etiketě pro ošetřování deklaruje jako vhodné pro praní v pračce.
- sušení ve vodě vypraných textilií, které výrobce na etiketě pro ošetřování deklaruje jako vhodné pro sušičku.

## Bezpečnostní pokyny a varovná upozornění

---

Všechny ostatní způsoby použití jsou nepřipustné. Miele neručí za škody způsobené použitím neodpovídajícím stanovenému účelu nebo špatnou obsluhou.

- ▶ Pračka se sušičkou není určena pro provozování venku.
- ▶ Osoby, které vzhledem ke svým fyzickým, smyslovým a psychických schopnostem nebo kvůli nezkušenosti nebo neznalosti nejsou schopné tento přístroj bezpečně obsluhovat, ho nesmí používat bez dohledu nebo pokynů zodpovědné osoby.

### Děti v domácnosti

- ▶ Děti mladší osmi let se nesmí samy pohybovat v blízkosti pračky se sušičkou, ledaže by byly pod stálým dozorem.
- ▶ Děti starší osmi let smí pračku se sušičkou používat bez dozoru jen tehdy, když jim byla její obsluha vysvětlena tak, že ji dokážou obsluhovat bezpečně. Děti musí být schopné rozpoznat a chápat možná nebezpečí v případě chybné obsluhy.
- ▶ Děti nesmí pračku se sušičkou bez dozoru čistit ani na ní provádět údržbu.
- ▶ Dávejte pozor na děti, které se zdržují v blízkosti pračky se sušičkou. Nikdy jim nedovolte, aby si s přístrojem hrály.



## Technická bezpečnost

- ▶ Před instalací pračku se sušičkou zkontrolujte ohledně zjevných poškození.  
Poškozenou pračku se sušičkou neinstalujte a neuvádějte do provozu.
- ▶ Před připojením pračky se sušičkou bezpodmínečně porovnejte připojovací údaje (jistění, napětí, frekvenci) uvedené na typovém štítku s parametry elektrické sítě. V případě pochybností se poraďte s kvalifikovaným elektrikářem.
- ▶ Elektrickou bezpečnost této pračky se sušičkou lze zajistit jen tehdy, když je připojená k elektrickému systému s ochranným vodičem nainstalovanému podle předpisů. Je velmi důležité, aby bylo splnění tohoto základního požadavku překontrolováno a v případě pochybností byla domovní elektrická instalace prověřena kvalifikovaným elektrikářem. Miele neodpovídá za škody způsobené chybějícím nebo přerušeným ochranným vodičem.
- ▶ Z bezpečnostních důvodů nepoužívejte prodlužovací kabely, rozdvojky apod. (nebezpečí požáru v důsledku přehřátí).
- ▶ Neodborně provedené opravy mohou uživatele vystavit značnému nebezpečí, za které výrobce neručí. Opravy smí provádět pouze servisní služba Miele, jinak při následných škodách nevzniká nárok na záruku.
- ▶ Dbejte pokynů v kapitole „Instalace“ a respektujte kapitolu „Technické údaje“.
- ▶ Tato pračka se sušičkou je kvůli zvláštním požadavkům (například ohledně teploty, vlhkosti, chemické odolnosti, odolnosti proti otěru a vibracím) vybavená speciální žárovkou. Tato žárovka se smí používat jen ke stanovenému účelu. Žárovka není vhodná pro osvětlení místnosti. Výměnu smí provádět jen kvalifikovaný pracovník pověřený společností Miele nebo servisní služba Miele.  
V této pračce se sušičkou je 1 světelný zdroj třídy energetické účinnosti G.

## Bezpečnostní pokyny a varovná upozornění

---

- ▶ Musí být vždy zajištěn přístup k zásuvce, aby bylo kdykoliv možné pračku se sušičkou odpojit od elektrické sítě.
- ▶ V případě poruchy nebo při čištění a ošetřování je pračka se sušičkou elektricky odpojená od sítě jen tehdy, když:
  - je vytažená síťová zástrčka pračky se sušičkou nebo
  - je vypnutý jistič domovní elektrické instalace nebo
  - je úplně vyšroubovaná šroubovací pojistka domovní elektrické instalace.
- ▶ Miele ochranný systém chrání před škodami způsobenými vodou, pokud jsou splněny tyto předpoklady:
  - Řádné připojení na vodu a elektrické připojení.
  - Při zjištěném poškození musí být pračka se sušičkou neprodleně opravena.
- ▶ Připojovací tlak vody musí činit nejméně 100 kPa a nesmí překročit 1000 kPa.
- ▶ Vadné součásti smí být nahrazeny jen originálními náhradními díly Miele. Jen u těchto dílů Miele garantuje, že budou v plném rozsahu splňovat bezpečnostní požadavky.
- ▶ Když je poškozený síťový připojovací kabel, musí být vyměněn servisní službou Miele, aby uživatel nebyl vystaven nebezpečí.
- ▶ Tato pračka se sušičkou nesmí být provozována na nestabilních místech (např. na lodi).
- ▶ Na pračce se sušičkou neprovádějte změny, které nebyly výslovně povoleny firmou Miele.

# Bezpečnostní pokyny a varovná upozornění

---

► Občasný nebo trvalý provoz na soběstačném nebo se sítí nesynchronizovaném zařízení pro napájení energií (jako např. ostrovní síť, záložní systémy) je možný. Předpokladem provozu je, aby u zařízení pro napájení energií byly dodrženy specifikace normy EN 50160 nebo srovnatelné.

Bezpečnostní opatření stanovená pro domovní instalaci a pro tento výrobek Miele musí být co do své funkce a způsobu práce zajištěna i v ostrovním provozu nebo v provozu nesynchronizovaném se sítí nebo být v instalaci nahrazena rovnocennými opatřeními. Jak je popsáno například v aktuálním vydání VDE-AR-E 2510-2.

► Opravy pračky se sušičkou smí provádět pouze servisní služba Miele, jinak zaniká nárok na záruku.

## Provozní zásady

► Neumísťujte pračku se sušičkou v místnostech, ve kterých může teplota klesnout pod bod mrazu. Namrzlé hadice by se mohly roztrhnout nebo prasknout a při teplotách pod bodem mrazu se může snížit spolehlivost elektroniky.

► Před uvedením pračky se sušičkou do provozu odstraňte na zadní straně přístroje přepravní pojistku (viz kapitola „Instalace“, odstavec „Odstranění přepravní pojistky“). Neodstraněná přepravní pojistka může při odstředování způsobit poškození pračky se sušičkou a vedle stojícího nábytku nebo přístrojů.

► Na dobu delší nepřítomnosti (např. dovolená) uzavřete vodovodní kohoutek, a to především tehdy, když není v blízkosti pračky se sušičkou podlahová výpusť (kanál).

► Nebezpečí vyplavení! Před zavěšením vypouštěcí hadice do umyvadla zkontrolujte, zda voda vytéká dostatečně rychle. Zajistěte vypouštěcí hadici proti vypadnutí. Síla vytékající vody může vypouštěcí hadici vytlačit z umyvadla.

## Bezpečnostní pokyny a varovná upozornění

---

- ▶ Dbejte na to, aby se s prádlem nepraly cizí předměty (např. hřebíky, jehly, mince, kancelářské sponky). Cizí předměty mohou poškodit součásti přístroje (např. prací vanu, prací buben). Poškozené součásti mohou zase poškodit prádlo.
- ▶ Při sušení nesmí být v prádle žádné pomůcky na dávkování (např. sáčky, koule). Tyto součásti se při sušení mohou roztavit a poškodit pračku se sušičkou i prádlo.
- ▶ Nebezpečí popálení vinou vysokých teplot. Kovový kryt umístěný na vnitřním skle dvířek je po sušení horký. Po sušení dvířka otevřete do široka. Nedotýkejte se kovového krytu.
- ▶ Při správném dávkování pracích prostředků není třeba pračku se sušičkou odvápnovat. Pokud by se přesto ve Vaší pračce se sušičkou vyskytly ve větší míře usazeniny vodního kamene, používejte k odvápnění pouze speciální odvápnovací prostředky s ochranou proti korozi. Tyto speciální odvápnovací prostředky můžete zakoupit u Vašeho specializovaného prodejce Miele nebo u servisní služby Miele. Striktně dodržujte pokyny uvedené na odvápnovacím prostředku.
- ▶ Pozor při otvírání dvířek po použití funkce s párou. Hrozí nebezpečí popálení vystupující párou a vysokými teplotami na povrchu bubny i na skleněném průhledu. Ustupte o krok a počkejte, dokud se pára nerozplyne.

## Bezpečnostní pokyny a varovná upozornění

- ▶ Protože hrozí nebezpečí požáru, **nesmí** být textilie sušeny, pokud
  - nejsou vyprané.
  - nejsou dostatečně vyčištěny od tuků, olejů a jiných zbytků (např. prádlo z kuchyně nebo kosmetické prádlo se zbytky olejů, tuků a krémů). U nedostatečně vyčištěných textilií hrozí nebezpečí požáru samovznícením prádla, dokonce i po skončení sušení a mimo pračku se sušičkou.
  - obsahují hořlavé čisticí prostředky nebo zbytky acetonu, alkoholu, benzínu, petroleje, odstraňovače skvrn, terpentýnu, vosku a odstraňovače vosku nebo chemikálií (může se to týkat např. mopů, podlahových hadrů, prachovek).
  - obsahují zbytky tužidel a laků na vlasy, odlakovačů na nehty nebo zbytky podobných materiálů.

Takové zvláště silně znečištěné textilie proto perte velmi důkladně: použijte dostatečné množství pracího prostředku a zvolte vysokou teplotu praní. V případě pochybností je vyperte několikrát.

- ▶ Protože hrozí nebezpečí požáru, nesmí být textilie nebo produkty nikdy sušeny,
  - když byly na čištění použity průmyslové chemikálie (např. v chemické čistírně).
  - když obsahují převážně pěnovou gumu, gumové nebo gumě podobné složky. Jsou to např. produkty z latexové gumy, sprchovací čepice, textile nepropouštějící vodu, pogumované zboží a oděvy, polštáře obsahující pěnovou pryž.
  - když obsahují výplňový materiál a jsou poškozené (např. polštáře nebo bundy). Výplň, která se dostane ven, může způsobit požár.

## Bezpečnostní pokyny a varovná upozornění

---

- ▶ Aviváž nebo podobné produkty byste měli používat tak, jak je popsáno v pokynech pro jejich používání.
- ▶ Prostředky k barvení textilií musí být vhodné pro používání v pračce se sušičkou a smí se používat jen v míře, jaká je obvyklá v domácnosti. Dodržujte bezpodmínečně pokyny výrobce pro jejich použití.
- ▶ Prostředky pro odbarvování textilií obsahují sloučeniny síry, které mohou vyvolat korozi. Odbarvovací prostředky se v pračce se sušičkou nesmí používat.
- ▶ Po fázi rozehrátí následuje u mnoha programů fáze ochlazování, aby bylo zaručeno, že prádlo setrvá na teplotě, která je nepoškodí (např. aby se zabránilo samovznícení prádla). Teprve potom je program ukončen. Všechno prádlo vždy vyjměte hned po skončení programu.
- ▶ Varování: Pračku se sušičkou nikdy nevypínejte před skončením programu sušení, ledaže byste všechno prádlo ihned vyjmuli a rozprostřeli tak, aby mohlo odevzdat svoje teplo.
- ▶ Pračka se sušičkou nesmí být provozována na elektrické zásuvce, která je ovladatelná (např. časovým spínačem), nebo na elektrickém zařízení s vypínáním při energetické špičce. Kdyby byl sušicí program ukončen před skončením fáze ochlazování, hrozilo by nebezpečí samovznícení prádla.
- ▶ Textilie, které byly ošetřeny čisticími prostředky obsahujícími rozpouštědla, musí být před vypráním důkladně vymáhány v čisté vodě.
- ▶ V pračce se sušičkou nikdy nepoužívejte čisticí prostředky obsahující rozpouštědla (např. benzin pro domácí použití). Mohly by se poškodit součásti přístroje a vzniknout jedovaté výpary. Hrozí nebezpečí požáru a výbuchu!

## Bezpečnostní pokyny a varovná upozornění

---

- ▶ Pokud se dostane prací prostředek do očí, ihned oči důkladně opláchněte velkým množstvím vlažné vody. Pokud ho nedopatřením spolknete, poradte se ihned s lékařem. Osoby s poškozenou nebo citlivou pokožkou by se měly kontaktu s pracím prostředkem vyvarovat.
- ▶ Maximální množství naplnění je při praní 9,0 kg, při sušení 6,0 kg (suchého prádla). Některá menší množství naplnění pro jednotlivé programy najdete v kapitole „Přehled programů“.

### Příslušenství

- ▶ Používejte výhradně originální příslušenství Miele. Pokud budou namontovány nebo vestavěny jiné díly, zaniká veškerá záruka nebo ručení poskytované společností Miele.
- ▶ Dbejte na to, aby byl sokl Miele, který je k dostání jako příslušenství k dokoupení, vhodný pro tuto pračku se sušičkou.
- ▶ Miele Vám poskytuje až 15letou, nejméně však 10letou, záruku dodání náhradních dílů pro zachování funkčnosti po skončení sériové výroby Vaší pračky se sušičkou.

Miele neodpovídá za škody, které vzniknou v důsledku nedbání bezpečnostních pokynů a varovných upozornění.

# Obsluha pračky se sušičkou

## Ovládací panel

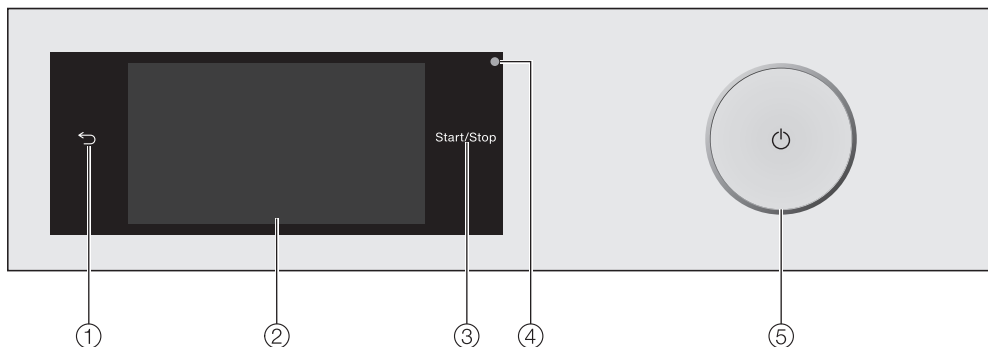

- ① **senzorové tlačítko** ↵  
Návrat v menu o jednu úroveň.
- ② **dotykový displej**
- ③ **senzorové tlačítko *start/stop***  
Stisknutím sensorového tlačítka *start/stop* se spustí zvolený program nebo stornuje spuštěný program. Jakmile je možné spustit program, sensorové tlačítko pomalu bliká. Po spuštění programu sensorové tlačítko trvale svítí.
- ④ **optické rozhraní**  
Slouží servisní službě jako přenosový bod.
- ⑤ **tlačítko** ⏻  
Pro zapínání a vypínání pračky se sušičkou. Pračka se sušičkou se automaticky vypíná pro úsporu elektrické energie. K vypnutí dojde 15 minut po skončení programu/ochrany proti pomačkání nebo po zapnutí, pokud nebude provedena žádná další obsluha.

## Dotykový displej a sensorová tlačítka

Senzorová tlačítka ↵ a *start/stop* stejně jako sensorová tlačítka na displeji reagují na dotyk konečky prstů.

Špičatými nebo ostrými předměty jako např. tužkami můžete dotykový displej poškrábat.

Dotýkejte se dotykového displeje jen prsty.



## Hlavní menu

Po zapnutí pračky se sušičkou se na displeji objeví hlavní menu.

Z hlavního menu se dostanete do všech důležitých submenu.

Stisknutím sensorového tlačítka  se kdykoli vrátíte k hlavnímu menu. Předtím nastavené hodnoty se neuloží.



Tažením prstu na displeji nalistujete další stránky hlavního menu.

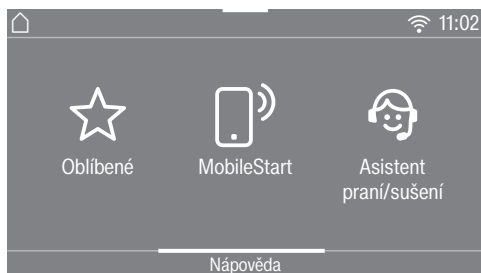

nebo



## Praní

Můžete volit různé prací programy.

## Sušení

Můžete volit různé sušicí programy.

## Praní + sušení

Můžete volit programy, při nichž se pere a suší průběžně.

## ☆ Oblíbené

Můžete upravit až 12 pracích programů a uložit je (viz kapitola „Oblíbené programy“).

## MobileStart

Pomocí MobileStart můžete pračku se sušičkou ovládat dálkově přes Miele App.

Musí být zapnuté nastavení Vzdálené ovládání.

Stiskněte sensorové tlačítko MobileStart a řiďte se pokyny na displeji.

## Asistent praní/sušení

*Asistent pro praní a sušení* Vás krok za krokem navede k optimálnímu pracímu programu a sušicímu programu pro Vaše prádlo (viz kapitola „Asistent pro praní a sušení“).

# Obsluha pračky se sušičkou

## ④ Údržba

V menu Údržba najdete ošetřovací volby pro systém TwinDos a programy Vypláchnutí nečistot a Čištění přístroje (viz kapitola „Čištění a ošetřování“).

## ⚙ Nastavení

V menu Nastavení můžete přizpůsobit elektroniku pračky se sušičkou měnícím se požadavkům (viz kapitola „Nastavení“).

## Příklady ovládání

### Výběrové seznamy

#### Menu praní (jednoduchý výběr)

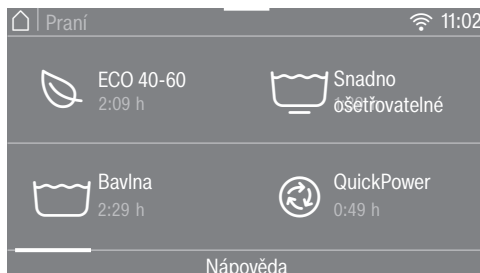

Tažením prstu na obrazovce můžete listovat doleva nebo doprava. Položte prst na dotykový displej a pohybujte jím požadovaným směrem.

Oranžová přetáčecí lišta indikuje, že následují další možnosti volby.

Pro zvolení pracího programu stiskněte název programu.

Displej přejde do základního menu zvoleného programu.

## Menu extra funkcí (vícenásobný výběr)



Tažením prstu na obrazovce můžete listovat doleva nebo doprava. Položte prst na dotykový displej a pohybujte jím požadovaným směrem.

Oranžová přetáčecí lišta indikuje, že následují další možnosti volby.

Pro zvolení *extra funkcí* stiskněte jedno nebo několik sensorových tlačítek s *extra funkcemi*.

Aktuálně zvolené *extra funkce* se oranžově označí.

Pro opětovné zrušení *extra funkce* znovu stiskněte sensorové tlačítko *extra funkcí*.

Sensorovým tlačítkem *OK* se označené *extra funkce* aktivují.

## Nastavení číselných hodnot

V některých menu se mohou nastavovat číselné hodnoty.

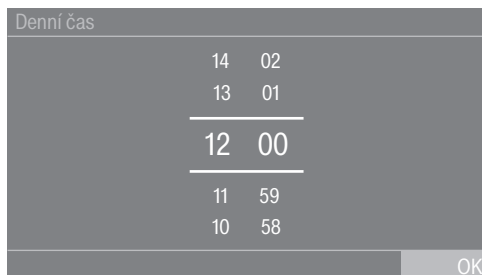

Čísla zadávejte tažením nahoru nebo dolů. Položte prst na číslici, kterou chcete změnit, a pohybujte jím požadovaným směrem. Sensorovým tlačítkem *OK* se nastavená číselná hodnota převezme.

**Tip:** Když číslice stisknete jen krátce, objeví se blok číslic. Jakmile zadáte platnou hodnotu, je sensorové tlačítko *OK* označené zeleně.

# Obsluha pračky se sušičkou

## Stahovací menu

Ve stahovacím menu si můžete nechat zobrazit různé informace, například k pracímu programu.



Dotkněte se horního okraje obrazovky uprostřed a táhněte prst po displeji dolů.

## Zobrazení nápovědy

V hlavním menu a v jednotlivých menu pro volbu programů se zobrazuje Nápověda ve spodním řádku displeje.

- Stiskněte sensorové tlačítko Nápověda pro zobrazení pokynů.
- Stiskněte sensorové tlačítko Zavřít, abyste se vrátili k předchozí obrazovce.

## Opuštění úrovně menu

- Stiskněte sensorové tlačítko ↵, abyste se dostali k předchozí obrazovce.

Všechna zadání, která jste dosud provedli a nepotvrdili pomocí OK, se neuloží do paměti.

## Použití přístroje

Pomocí této pračky se sušičkou můžete:

- **zvlášť prát**  
s náplní (podle programu) max. 9,0 kg.
- **zvlášť sušit**  
s náplní (podle programu) max. 6,0 kg.  
nebo
- **bez přerušení prát a sušit**  
s náplní (dle programu) max. 6,0 kg.

 Poškození v důsledku chybného umístění a připojení.

Chybné umístění a připojení pračky se sušičkou vede k závažným věcným škodám.

Dbejte kapitoly „Instalace“.

Na této pračce se sušičkou byl proveden úplný test funkčnosti, proto se v bubnu nachází zbytek vody.

### Odstranění ochranné fólie a reklamních nálepek

#### ■ Odstraňte:

- ochrannou fólii (pokud je k dispozici) z dvířek.
- všechny reklamní nálepky (pokud jsou k dispozici) z přední strany a z horního krytu.

Neodstraňujte nálepky, které vidíte po otevření dvířek (např. typový štítek).

### Vyjmutí kartuší s pracími prostředky a kolena z bubnu

V bubnu se nachází dvě kartuše s pracími prostředky pro automatické dávkování pracího prostředku a koleno pro vypouštěcí hadici.

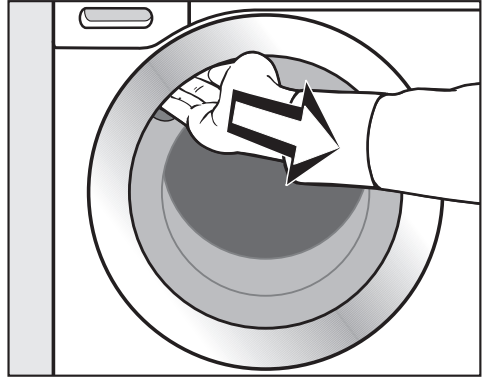

■ Za úchyt otevřete dvířka.

■ Vyjměte obě kartuše a koleno.

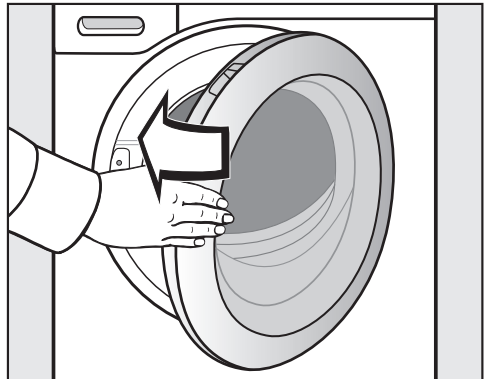

■ Dvířka lehce přibouchněte.

# První uvedení do provozu

## Miele@home

Vaše pračka se sušičkou je vybavena integrovaným WiFi modulem.

Pro použití potřebujete:

- WiFi síť
- Miele App
- uživatelský účet u Miele. Uživatelský účet můžete vytvořit prostřednictvím Miele App.

Miele App Vás vede při navazování spojení mezi pračkou se sušičkou a domácí WiFi sítí.

Poté, co pračku se sušičkou začleníte do WiFi sítě, můžete pomocí App provádět například následující akce:

- pračku se sušičkou dálkově ovládat.
- vyvolat informace o provozním stavu pračky se sušičkou.
- vyvolat informace o průběhu programu pračky se sušičkou.

Zařazením pračky se sušičkou do WiFi sítě se zvýší spotřeba elektrické energie, i když je pračka se sušičkou vypnuta.

Zajistěte, aby byl v místě instalace Vaší pračky se sušičkou k dispozici dostatečně silný signál Vaší WiFi sítě.

## Disponibilita WiFi spojení

WiFi spojení sdílí frekvenční rozsah s jinými zařízeními (např. mikrovlnami, dálkově řízenými hračkami). Kvůli tomu se mohou vyskytovat dočasné nebo úplné poruchy spojení. Proto nelze zaručit trvalou dostupnost nabízených funkcí.

## Disponibilita Miele@home

Použití aplikace Miele závisí na dostupnosti Miele@home Services ve Vaší zemi.

Service Miele@home není k dispozici v každé zemi.

Informace k dostupnosti obdržíte na internetové stránce [www.miele.com](http://www.miele.com).

## Aplikace Miele

Aplikaci Miele si můžete stáhnout zdarma z Apple App Store® nebo Google Play Store™.



## Zapnutí pračky se sušičkou

- Stiskněte tlačítko .

Rozsvítí se uvítání.

Displej Vás provede **6 kroků** prvního uvedení do provozu.

## 1. Nastavení jazyka displeje

Budete vyzváni, abyste nastavili jazyk displeje. Změna jazyka je kdykoli později možná prostřednictvím *menu nastavení*.

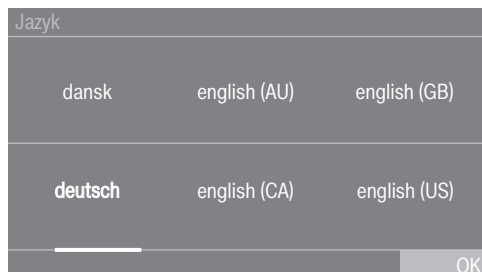

- Listujte doleva nebo doprava, dokud se neobjeví požadovaný jazyk.
- Stiskněte sensorové tlačítko požadovaného jazyka.

Zvolený jazyk je *oranžově* označený a displej přejde k dalšímu nastavení.

## 2. Vytvoření Miele@home



- Chcete-li Miele@home vytvořit hned, stiskněte sensorové tlačítko *Další*.

**Tip:** Chcete-li vytvoření odložit na později, stiskněte sensorové tlačítko *Přeskočit*. Na displeji se objeví hlášení: **i** Lze nastavit také později v "Nastavení" / "Miele@home".

Potvrďte sensorovým tlačítkem *OK*.

## Volba způsobu připojení

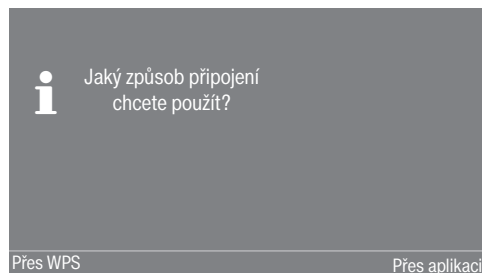

- Zvolte požadovaný způsob připojení.

Displej a Miele App Vás provedou dalšími kroky.

# První uvedení do provozu

## 3. Nastavení formátu času

Denní čas se může zobrazovat ve 24- nebo ve 12hodinovém rytmu.

- Zvolte požadovaný formát času a potvrďte sensorovým tlačítkem **OK**.

Displej přejde k nastavení denního času.

### Nastavení denního času

Tato výzva se zobrazuje jen tehdy, když jste pračku se sušičkou nepřipojili k WiFi síti. Při navázání spojení s WiFi sítí se denní čas nastaví automaticky.

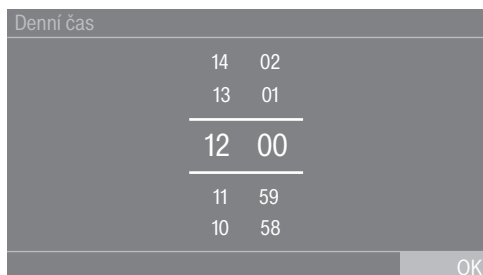

- Položte prst na číslici, kterou chcete změnit, a pohybuje jím požadovaným směrem.
- Potvrďte sensorovým tlačítkem **OK**.

## 4. Odstranění přepravní pojistky

 Poškození v důsledku neodstraněné přepravní pojistky. Neodstraněná přepravní pojistka může vést k poškození pračky se sušičkou a vedle ní umístěného nábytku nebo přístrojů. Odstraňte přepravní pojistku podle popisu v kapitole „Instalace“.

Na displeji se objeví hlášení:

 Odstraňte transportní pojistku a dbejte na pokyny pro bezpečnost a zprovoznění dle návodu k obsluze

- Potvrďte odstranění přepravní pojistky sensorovým tlačítkem **OK**.

Displej přejde k dalšímu nastavení.



## 5. Vytvoření TwinDos

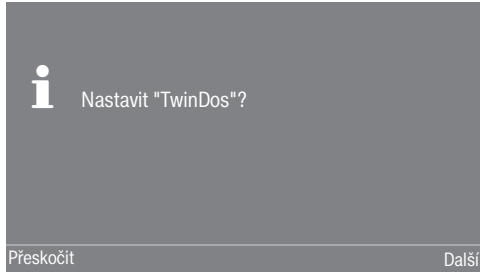

- Chcete-li TwinDos vytvořit hned, stiskněte sensorové tlačítko Další.

**Tip:** Chcete-li vytvoření odložit na později, stiskněte sensorové tlačítko Přeskočit. Na displeji se objeví hlášení:

**i** Lze nastavit také později v "Nastavení" / "TwinDos"

Potvrďte sensorovým tlačítkem OK.

### Vytvoření přihrádky ①

V dalším popisujeme nastavení pro Miele UltraPhase 1 a Miele UltraPhase 2. Nastavení jiných pracích prostředků je podobné.

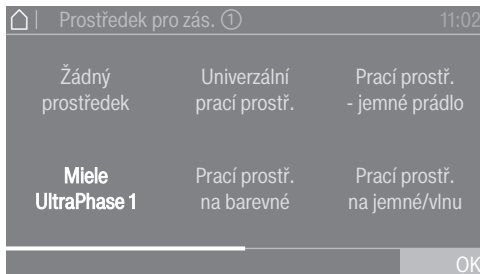

- Stiskněte sensorové tlačítko Miele UltraPhase 1.

Na displeji se objeví hlášení:

**i** Zadejte prosím doporučené dávkování Vašeho pracího prostředku na 1 prací cyklus při běžném znečištění. Zohledněte přitom tvrdost vody.

Dávkované množství UltraPhase 1 pro (rozmezí tvrdosti II) je přednastavené.



- Potvrďte přednastavenou hodnotu sensorovým tlačítkem OK nebo hodnotu opravte.

UltraPhase 1	
rozmezí tvrdosti I	46 ml
rozmezí tvrdosti II	58 ml
rozmezí tvrdosti III	70 ml

Na displeji se objeví:

**i** Nasadte zásobník ①

## První uvedení do provozu

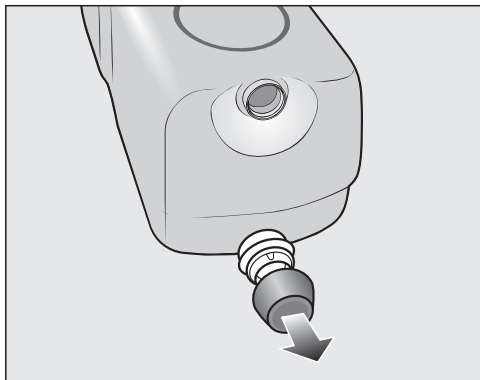

- Odstraňte zátku z dodané kartuše s pracím prostředkem UltraPhase 1.

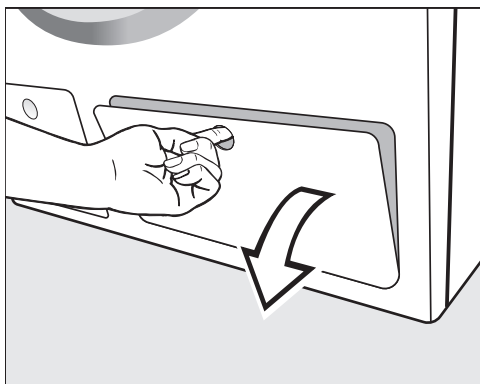

- Otevřete kryt pro TwinDos.

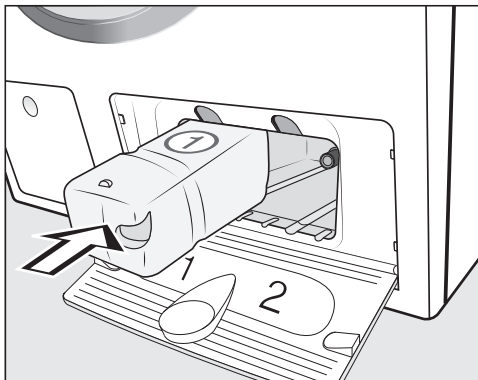

- Zasuňte kartuši s pracím prostředkem UltraPhase 1 do přihrádky 1, dokud nezaklapne západka.

Na displeji se objeví hlášení:



- i** Proveďte prosím nastavení UltraPhase 2

## Vytvoření přihrádky ②

Dávkované množství UltraPhase 2 pro  (rozmezí tvrdosti II) je přednastavené.

Mn. dávkování zás. ②	11:02
47	
46	
<hr/>	
45 ml	
<hr/>	
44	
43	
	OK

- Potvrďte přednastavenou hodnotu sensorovým tlačítkem OK nebo hodnotu opravte.

UltraPhase 2		
	rozmezí tvrdosti I	36 ml
	rozmezí tvrdosti II	45 ml
	rozmezí tvrdosti III	54 ml

Na displeji se objeví:

- i** Nasaďte zásobník ②

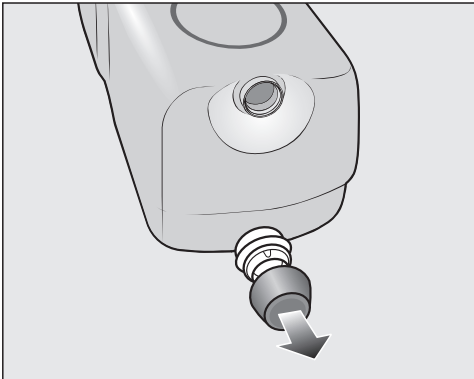

- Odstraňte zátku z dodané kartuše s pracím prostředkem UltraPhase 2.

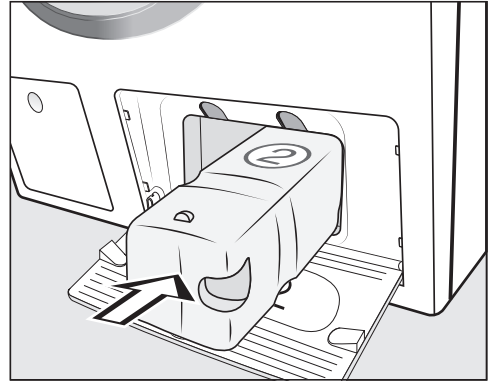

- Zasuňte kartuši s pracím prostředkem UltraPhase 2 do přihrádky 2, dokud nezaklapne západka.

Na displeji se objeví hlášení:

**i** "TwinDos" je nastavený. V případě potřeby můžete nastavení změnit v menu "Nastavení / "TwinDos".

- Potvrďte sensorovým tlačítkem OK.
- Zavřete kryt pro TwinDos.

Displej přejde k programu pro kalibraci.

# První uvedení do provozu

## 6. Spuštění programu pro kalibraci

Pro optimální spotřebu vody a elektrického proudu a optimální výsledek praní a sušení musí být pračka se sušičkou nakalibrována.

K tomu **musíte** spustit program *bavlna bez prádla*.

Spuštění jiného programu je možné až po kalibraci.

Na displeji se objeví hlášení:

**i** Otevřete přívod vody a spusťte program "Bavlna 90°C" s prázdným bubnem

■ Potvrďte senzorovým tlačítkem *OK*.

Displej přejde do základního menu programu *bavlna*.

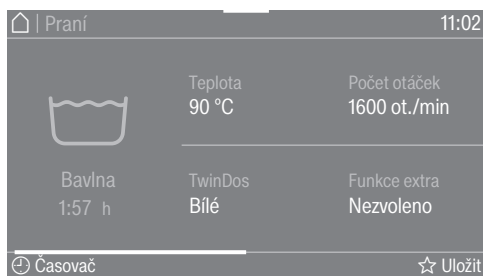

■ Otevřete vodovodní kohoutek.

■ Stiskněte senzorové tlačítko *start/stop*.

Program pro kalibraci pračky se sušičkou je spuštěný. Trvá asi 2 hodiny.

Konec je indikován hlášením na displeji:

**i** Žprovoznění ukončeno

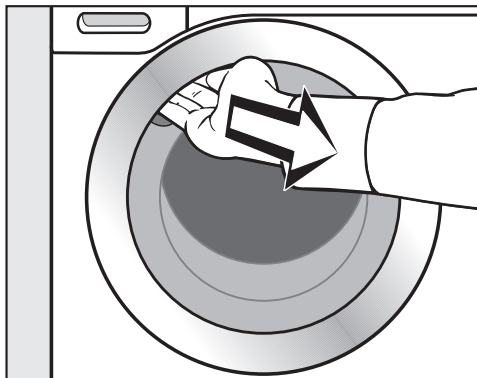

■ Za úchyt otevřete dvířka.

**Tip:** Nechte pootevřená dvířka, aby mohl vyschnout bubem.

■ Vypněte pračku se sušičkou tlačítkem .

## Spotřeba energie a vody

- Využívejte maximální kapacitu náplně příslušného pracího programu. Spotřeba elektrické energie a vody je potom nejnižší ve vztahu k celkovému množství prádla.
- Programy účinné z hlediska spotřeby elektrické energie a vody zpravidla trvají déle. Prodloužením doby průběhu programu je možné snížit dosaženou teplotu vody při zachování stejného výsledku praní. Například program ECO 40-60 trvá déle než program Bavlna 40 °C nebo 60 °C. Program ECO 40-60 je však účinnější z hlediska spotřeby elektrické energie a vody.
- V programu Expres 20 perte drobné, mírně znečištěné prádlo.
- Moderní prací prostředky umožňují prát při snížených teplotách (např. 20 °C). Z důvodu úspory energie použijte příslušná nastavení teploty.
- Pro hygienu v pračce se sušičkou se doporučuje příležitostně spustit cyklus praní s teplotou vyšší než 60 °C. Pračka se sušičkou Vám to připomene hlášením Hygiena info: Zvolte "Údržbu" a spusťte program "Čištění přístroje" na displeji.

## Prací prostředek

- Pro přesné dávkování využijte automatické dávkování pracího prostředku.
- Při dávkování dbejte stupně znečištění prádla.
- Používejte maximálně tolik pracího prostředku, kolik je uvedeno na jeho obalu.

## Tip pro následné strojové sušení

Pro úsporu energie při sušení zvolte nejvyšší možné otáčky odstředování po praní stejně jako při termo-odstředování.

# PRANÍ

## 1. Připravit prádlo

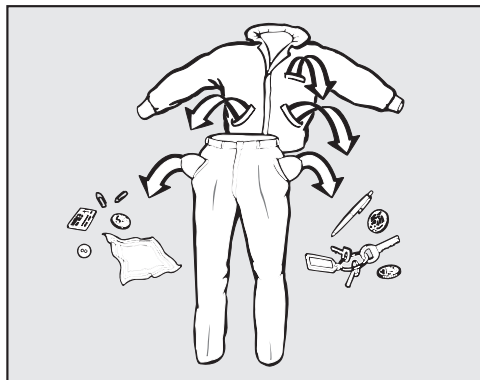

- Vyprázdněte kapsy.

⚠ Poškození cizími předměty. Hřebíky, mince, kancelářské sponky atd. mohou poškodit textilie a součásti. Před praním zkontrolujte prádlo ohledně cizích předmětů a odstraňte je.

### Roztřídění prádla

- Roztřídte textilie podle barev a symbolů na etiketách k ošetření (v límci nebo bočním švu).

**Tip:** Tmavé textilie při prvních praních často trochu pouští barvu. Aby se nic nezabarvilo, perte světlé a tmavé prádlo zvlášť.

### Předběžné ošetření skvrn

- Případné skvrny na textiliích před praním odstraňte; pokud možno dokud jsou čerstvé. Skvrny odstraníte tak, že se jich budete lehce dotýkat nezabarvujícím nebo neodbarvujícím hadříkem. Nedřít.

**Tip:** Skvrny (od krve, vajec, kávy, čaje atd.) se často dají odstranit pomocí malých triků, které najdete v lexikonu praní Miele. Lexikon praní Miele naleznete na internetové stránce Miele.

⚠ Poškození čistícími prostředky obsahujícími rozpouštědla. Čistící benzin, prostředky na skvrny atd. mohou poškodit plastové díly. Při ošetřování textilií dbejte na to, aby nedošlo k potřísnění dílů z umělé hmoty.

⚠ Nebezpečí výbuchu v důsledku čistících prostředků obsahujících rozpouštědla. Při používání čistících prostředků obsahujících rozpouštědla může vzniknout výbušná směs. V pračce se sušičkou nepoužívejte čistící prostředky obsahující rozpouštědla.

### Všeobecné tipy

- Záclony: odstraňte háčky, šňůrky a pásy nebo je svažte do uzlíku.
- Podprsenky: přišijte nebo odstraňte uvolněné tvarovací součásti.
- Před praním zapněte klasické zipy, suché zipy, háčky a očka.
- Povlaky peřin a polštářů zapněte, aby se do nich nedostalo drobné prádlo.

Neperte textilie, které jsou deklarované jako **nehodné** pro praní v pračce (symbol pro ošetřování )

## 2. Zvolit program

### Zapnutí pračky se sušičkou

- Stiskněte tlačítko .

Zapne se osvětlení bubnu.

Osvětlení bubnu po několika minutách automaticky zhasne.

**Tip:** Pro opětovné zapnutí osvětlení bubnu otevřete stahovací menu v přehledu menu a stiskněte sensorové tlačítko .

Na displeji se zobrazí hlavní menu.

### Volba programu

- Stiskněte sensorové tlačítko Praní.

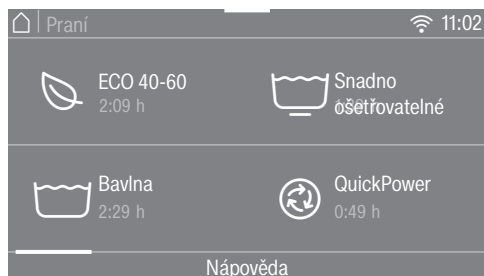

- Listujte na displeji doprava, dokud se neobjeví požadovaný program.

- Stiskněte sensorové tlačítko programu.

Displej přejde do základního menu programu.



Pro zvolení programu máte další 3 možnosti:

- uložené oblíbené programy
- asistent pro praní a sušení
- Miele MobileStart

# PRANÍ

---

## 3. Zvolit nastavení programu

### Volba teploty

Můžete změnit přednastavenou teplotu pracího programu.

Teploty dosažené v pračce se sušičkou se mohou lišit od zvolených teplot. Kombinací použité energie a doby praní se dosahuje optimálního výsledku praní.

- Stiskněte sensorové tlačítko **Teplota**.
- Zvolte požadovanou teplotu.

Displej přejde do základního menu pracího programu.

### Volba počtu otáček

Můžete změnit přednastavené otáčky odstředování pracího programu.

- Stiskněte sensorové tlačítko **Počet otáček**.
- Zvolte požadované otáčky odstředování.

Displej přejde do základního menu pracího programu.

### Aktivace TwinDos

Dávkování TwinDos je automaticky zapnuté u všech programů, v nichž je možné dávkování.

#### 1. Vypnutí nebo zapnutí TwinDos

- Stiskněte sensorové tlačítko **TwinDos** a zvolte **Vypnout** nebo **Zapnout**.

## 2. Volba pracího prostředku

Při používání dvoufázového systému musíte udat barevné složení náplně prádla.

- Zvolte **Bílé** pro náplň prádla obsahující bílé kusy prádla nebo **Barevné** pro náplň prádla s barevnými kusy prádla.

Když používáte jiné prací prostředky, musíte je zvolit.

- Zvolte příhrádku ① nebo ②.

**Tip:** Zobrazují se jen prací prostředky přípustné pro program.

## 3. Volba stupně znečištění

Na displeji budete dotázáni na stupeň znečištění prádla.

- Vyberte si z **Lehké**, **Běžné** a **Silné**.
- Volbu potvrďte sensorovým tlačítkem **OK**.

TwinDos je zapnuté.

Displej přejde do základního menu pracího programu.

Další informace v kapitole „Praní“, odstavec „5. Přidání pracího prostředku“, „TwinDos“.



## Volba extra funkcí

Prací programy můžete doplnit extra funkcemi.

- Stiskněte sensorové tlačítko **Funkce extra**.
- Zvolte jednu nebo několik extra funkcí.

Ne všechny extra funkce lze kombinovat navzájem. Nekombinovatelné extra funkce se vypnou a nelze je zvolit.

- Potvrďte sensorovým tlačítkem **OK**.

Displej přejde do základního menu pracovního programu.

Další informace najdete v kapitole „Praní“, odstavec „Extra funkce“.

## Aktivace CapDosing

Můžete využít dávkování z kapsle k tomuto pracovnímu programu.

- Stiskněte sensorové tlačítko **CapDosing**.

Na displeji se Vám zobrazí druhy kapslí, které lze k programu zvolit.

- Zvolte požadovaný druh kapslí.

Dávkování z kapsle je aktivované.

Displej přejde do základního menu.

Další informace najdete v kapitole „Praní“, odstavec „5. Přidání pracovního prostředku“, „CapDosing“.

## Volba skvrn

Pro lepší vyčištění prádla, na kterém jsou skvrny, lze zvolit různé druhy skvrn. Prací program se odpovídajícím způsobem přizpůsobí.

- Stiskněte sensorové tlačítko **Skvrny**.
- Vyberte ze seznamu druhy skvrn, jaké jsou na Vašem prádle.
- Volbu potvrďte sensorovým tlačítkem **OK**.

Při zvolení některých skvrn se Vám zobrazí užitečné informační texty.

- Potvrďte informační texty sensorovým tlačítkem **OK**.

Displej přejde do základního menu.

## časovač

Pomocí časovače můžete stanovit konec nebo začátek programu.

Další informace najdete v kapitole „Časovač/SmartStart“.

# PRANÍ

## 4. Naplnění pračky se sušičkou

### Otevření dvířek

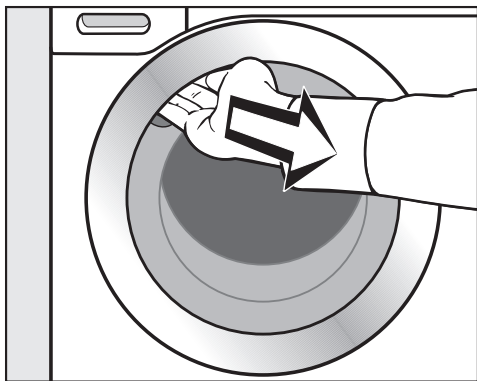

- Za úchyt otevřete dvířka.

Než naplníte bubnu prádlem, zkontrolujte ho, zda v něm nejsou zvířata nebo cizí předměty.

- Vložte rozvinuté prádlo do bubnu a volně je rozložte.

Různě velké kusy prádla zesílí prací účinek a prádlo se při odstředování lépe rozdělí.

Při maximálním množství naplnění je relativně nejnižší spotřeba energie a vody vzhledem k celkovému množství naplnění. Přeplnění zhoršuje výsledek praní a podporuje vytváření záhybů.

**Tip:** Ve stahovacím menu se Vám zobrazuje maximální množství naplnění zvoleného programu.

Navíc se v krocích po 25 % zobrazuje, kolik procent maximálního množství naplnění se nachází v bubnu a kolik pracího prostředku musíte dávkovat, když **nezvolíte** TwinDos.

### Zavření dvířek

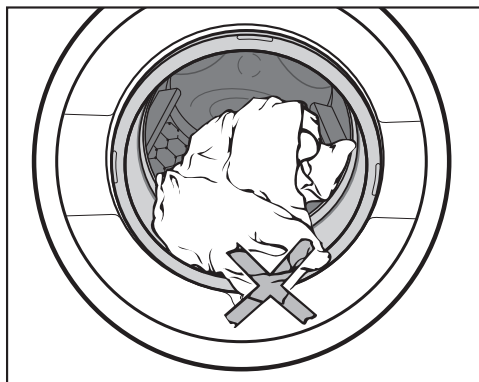

- Dávejte pozor, aby se prádlo nepřiskříplo mezi dvířky a těsněním.

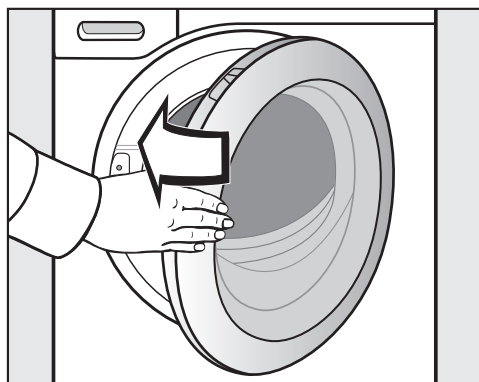

- Dvířka lehce přibouchněte.

## 5. Přidat prací prostředek

Prací prostředek můžete přidat prostřednictvím TwinDos **A**, zásuvky pro dávkování pracích prostředků **B** nebo dávkování z kapsle **C**.

### **A** TwinDos

Pračka se sušičkou je vybavená systémem TwinDos.

TwinDos musí být aktivovaný, viz kapitola „První uvedení do provozu“.

### Popis funkce UltraPhase 1 a UltraPhase 2

UltraPhase 1 je tekutý prací prostředek, který rozpouští špínu a odstraňuje nejběžnější skvrny. UltraPhase 2 je bělicí prostředek a odstraňuje odolné skvrny. Oba prostředky se dávkují v různých okamžicích procesu praní pro dosažení optimálního výsledku praní.

UltraPhase 1 a UltraPhase 2 důkladně vyčistí bílé i barevné textilie.

UltraPhase 1 a UltraPhase 2 dostanete v kartuších na jedno použití na [www.shop.miele.com](http://www.shop.miele.com) nebo u specializovaného prodejce Miele.

### Zapnutí dávkování TwinDos

Dávkování TwinDos je automaticky zapnuté u všech programů, v nichž je možné dávkování.

**Tip:** Dávkovaná množství pracích prostředků jsou přednastavená. Při příliš silném napětí můžete dávkované množství snížit prostřednictvím menu  *nastavení, průběh programu, TwinDos*.

### Změna dávkování TwinDos

Můžete změnit navrhované barevné složení prádla.

- Stiskněte sensorové tlačítko TwinDos a zvolte požadované barevné složení.

### Vypnutí dávkování TwinDos



- Stiskněte sensorové tlačítko TwinDos.
- Stiskněte sensorové tlačítko Vypnout.

# PRANÍ

---

## Volba stupně znečištění

Znečištění prádla se dělí na 3 stupně:

-  Lehké  
Není vidět znečištění a skvrny
-  Běžné  
Je vidět znečištění nebo několik slabých skvrn
-  Silné  
Znečištění nebo skvrny jsou jasně vidět

Množství pracího prostředku dávkované přes TwinDos a množství vody při máchání jsou nastavené pro stupeň znečištění  Běžné.

- Pro zvolení jiného stupně znečištění stiskněte senzorové tlačítko TwinDos.

Množství pracího prostředku a množství vody při máchání se přizpůsobí stupni znečištění.

V některých programech stupeň znečištění nelze zvolit. Tyto programy jsou koncipovány pro mírně znečištěné prádlo.

## Použití dalších prostředků pro odstranění skvrn

Když použijete ještě další prostředek pro odstranění skvrn, existují tyto možnosti:

- Použití prostředku Cap Booster a aktivace dávkování z kapsle.
- Napiňte solí na skvrny přihrádku  v zásuvce pro dávkování pracích prostředků.

## Ⓑ Zásuvka pro dávkování pracích prostředků

Můžete používat všechny prací prostředky, které jsou vhodné pro pračky pro domácnost. Dbejte pokynů k použití a dávkování uvedených na obalu pracího prostředku.

Dbejte na to, aby bylo vypnuté dávkování TwinDos.

Při dávkování pracích prostředků se řiďte doporučenou hodnotou dávkování ve stahovacím menu.

Uvedená procenta se vztahují k množství pracího prostředku uvedenému na jeho obalu.

40 % = trochu méně než polovina

50 % = polovina

60 % = trochu více než polovina

75 % = tři čtvrtiny

100 % = doporučené množství pracího prostředku

Dbejte na tvrdost vody.

## Plnění pracího prostředku

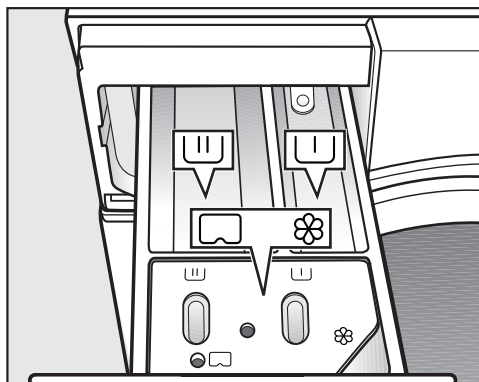

■ Vytáhněte zásuvku pro dávkování pracích prostředků a naplňte její komory pracími prostředky.

U prací prostředek pro předeprání

U prací prostředky pro hlavní praní a namáčení

⊗ avivážní prostředek, tužidlo, tekutý škrob nebo kapsle

## Použití tekutých pracích prostředků při předeprání

Použití tekutých pracích prostředků v hlavním praní při aktivovaném pře-deprání není možné.

Pro hlavní praní použijte práškový prací prostředek.

## Použití pracího prostředku v podobě tablet nebo kapslí

Tablety nebo kapsle pracích prostředků dejte vždy přímo k prádlu do bubnu. Přidávání přes zásuvku pro dávkování pracích prostředků není možné.

# PRANÍ

## Naplnění avivážním prostředkem

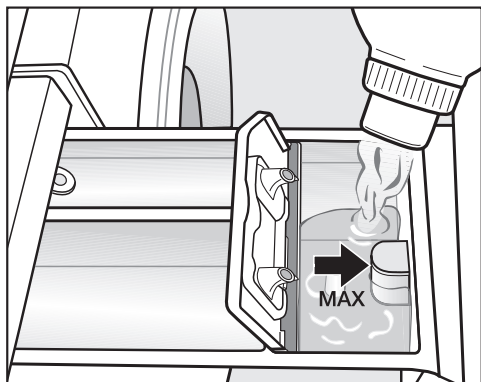

■ Avivážní prostředek, tužidlo nebo tekutý škrob dávejte do komory ☼.

**Dbejte maximální výšky naplnění.**

S posledním mácháním se prostředek vypláchne. Na konci pracího programu zůstane v komoře ☼ malé množství zbytkové vody.

Po několika automatických škrubeních vyčistěte zásuvku pro dávkování pracích prostředků, zvláště násosku.

## Tipy k dávkování

Při dávkování pracího prostředku dbejte stupně znečištění prádla a množství naplnění. Při menších množstvích naplnění snižte množství pracího prostředku (např. při polovičním naplnění snižte množství pracího prostředku o  $\frac{1}{3}$ ).

### Příliš málo pracího prostředku:

- způsobí, že prádlo nebude čisté a časem zešedne a ztvrdne.
- podporuje vytváření plísní v pračce se sušičkou.
- způsobí, že se z prádla neodstraní všechny tuky.
- podporuje usazování vápna na topných tělesech.

### Příliš mnoho pracího prostředku:

- vede ke špatnému výsledku praní, máchání a odstředování.
- způsobí zvýšení spotřeby vody automaticky zapínaným mácháním navíc.
- vyvolá vyšší ekologické zatížení.

Další informace k pracím prostředkům a jejich dávkování získáte v kapitole „Praní“, odstavec „Prací prostředek“.

## © CapDosing

Jestliže jste při nastavování programu zvolili CapDosing, dávkuje se prací prostředek pro tento program praní z kapsle.

K pracímu programu lze nyní vybrat kapsli.

Existují kapsle se třemi různými obsahy:

- ☼ = ošetrovací prostředky na textil (např. avivážní prostředky, impregnační prostředky)
- ☼☼ = doplňkové prostředky (např. zesilovače pracího účinku)
- ☼☼☼ = prací prostředky (jen pro hlavní praní)

Kapsle obsahuje vždy správné množství prostředku na jedno praní.

Kapsle si můžete zakoupit na [www.shop.miele.com](http://www.shop.miele.com), přes servisní službu Miele nebo Vašeho specializovaného prodejce Miele.

⚠ Ohrožení zdraví kapslemi. Látky obsažené v kapslích mohou vést k ohrožení zdraví při styku s pokožkou nebo při požití. Kapsle ukládejte mimo dosah dětí.

## Vložení kapsle

- Otevřete zásuvku pro dávkování pracích prostředků.

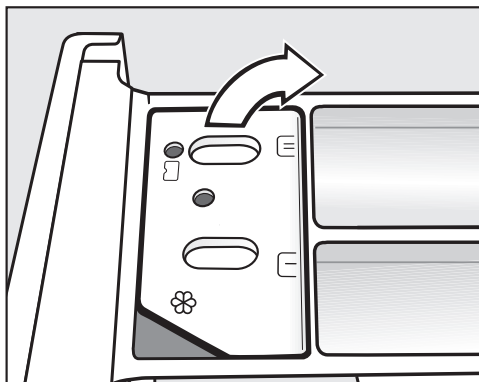

- Otevřete víko přihrádky ☼☼☼/☼☼☼.

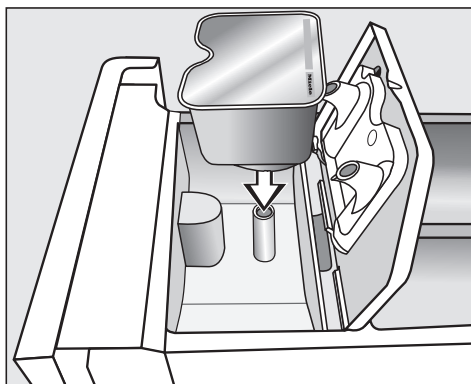

- Kapsli pevně přitlačte.

# PRANÍ

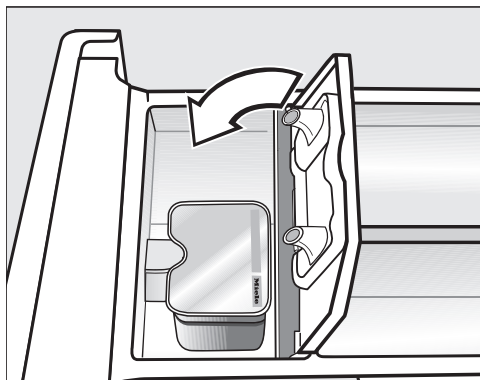

- Po skončení programu odstraňte prázdnou kapsli.



Z technických důvodů zůstává v kapsli malé zbytkové množství vody.

- Zavřete víko a pevně je zatlačte.
- Zavřete zásuvku pro dávkování pracích prostředků.

Při vkládání kapsle do zásuvky pro dávkování pracích prostředků se kapsle otevře. Je-li nepoužitá kapsle opět odstraněna ze zásuvky pro dávkování pracích prostředků, může vytéci.

Kapsli vyřadte a dále ji nepoužívejte.

Obsah kapsle příslušného druhu se do programu praní přidá ve správném okamžiku.

Při dávkování z kapsle natéká voda do komory  výhradně přes kapsli. Při použití kapsle nedávejte avivážní prostředek do komory .



## 6. Spuštění programu

Když pomalu bliká sensorové tlačítko *start/stop*, lze spustit program.

- Stiskněte sensorové tlačítko *start/stop*.

Uzamknou se dvířka a spustí se prací program.

Na displeji se zobrazuje stav programu.

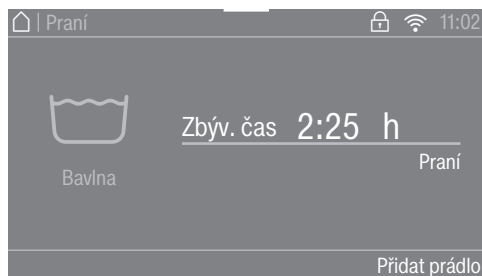

Pračka se sušičkou Vás informuje o právě dosaženém úseku programu a zbývající době trvání programu.

Pokud byl zvolen čas předvolby startu, zobrazuje se na displeji.

### Úspora energie

Po 10 minutách se vypnou zobrazovací prvky. Sensorové tlačítko *start/stop* pomalu bliká.

Zobrazovací prvky můžete opět zapnout:

- Stiskněte sensorové tlačítko *start/stop* (nemá vliv na probíhající program).

## Doplnění prádla - AddLoad

Doplnění nebo odebrání prádla je možné, pokud na displeji svítí Přidat prádlo.

- Stiskněte sensorové tlačítko Přidat prádlo.

Na displeji se objeví:

⋮ Prosím čekejte

Prací program se pozastaví a odblokuje se dvířka.

- Otevřete dvířka.
- Doplněte prádlo nebo prádlo odeberte.
- Zavřete dvířka.
- Stiskněte sensorové tlačítko *start/stop*.

Program pokračuje.

### Mějte na paměti:

Po spuštění programu pračka se sušičkou již nemůže zjistit změnu množství prádla.

Po doplnění nebo odebrání prádla se proto vždy vychází z maximálního množství naplnění.

# PRANÍ

## 7. Konec programu/vyjmutí prádla

V ochraně proti pomačkání se buben pohybuje ještě až 30 minut po skončení programu. Jsou uzamčená dvířka a na displeji se zobrazuje Konec/ochr. proti pomač. a Odblokovat stisknutím "Start/Stop".

- Stiskněte tlačítko *start/stop*.

Odemknou se dvířka.

Po skončení ochrany proti pomačkání se automaticky odemknou dvířka.

- Otevřete dvířka.
- Vyjměte prádlo.

Nevyjmuté prádlo se při dalším praní může srazit nebo zabarvit jiné prádlo. Vyjměte všechny kusy prádla z bubny.

- Pokud jste použili kapsli, vypotřebenou ji vyjměte ze zásuvky pro dávkování pracích prostředků.
- Vypněte pračku se sušičkou tlačítkem .

**Tip:** Dbejte kapitoly „Po každém praní nebo sušení“.

## Odstředování

program	ot/min
ECO 40-60	1 600
bavlna	1 600
snadno ošetřovatelné	1 200
QuickPower	1 600
jemné prádlo	900
košile	900
vlna	1 200
jeans	900
outdoor	800
impregnace	1 000
záclony	600
expres 20	1 200
sportovní prádlo	1 200
tmavé prádlo	1 200
sportovní obuv	600
hedvábí	600
prachové peří	1 200
polštáře	1 200
bavlna - hygiena	1 600
automatika plus	1 400
nové textilie	1 200
odčerpávání/odstředování	1 600
jen máchání	1 600
škrobení	1 600
bavlna 	1 600

## Počet otáček při závěrečném odstředování v pracím programu

Při volbě programu se na displeji zobrazují vždy otáčky optimální pro daný prací program.

V některých pracích programech je možné zvolit vyšší otáčky.

V tabulce jsou uvedeny nejvyšší volitelné otáčky při odstředování.

## Zrušení volby závěrečného odstředování (stop máchání)

- Zvolte extra funkci Stop máchání.

Prádlo po posledním máchání zůstane ve vodě. Tím se snižuje riziko pomačkání, když prádlo nevyjmete z pračky se sušičkou okamžitě po skončení programu.

### Spuštění závěrečného odstředování:

Jsou nastavené optimální otáčky pro prací program. Počet otáček můžete změnit.

- Stiskněte sensorové tlačítko Změnit počet otáček.
- Zvolte požadovaný počet otáček.
- Spusťte závěrečné odstředování sensorovým tlačítkem *start/stop*.

### Ukončení programu:

- Stiskněte sensorové tlačítko Změnit počet otáček.
- Zvolte počet otáček 0 ot./min (bez odstředování).
- Stiskněte sensorové tlačítko *start/stop*.

Odčerpá se voda.

## Odstředování při máchání

Po hlavním praní a mezi mácháními se prádlo odstřeďuje. Při snížení počtu otáček při závěrečném odstředování se případně sníží také počet otáček při odstředování při máchání.

## Zrušení zvoleného odstředování při máchání a závěrečného odstředování

- Stiskněte sensorové tlačítko Počet otáček.
- Zvolte počet otáček 0 ot./min (bez odstředování).



Po posledním máchání se odčerpá voda a zapne ochrana proti pomačkání.

Při tomto nastavení se u některých programů provádí extra máchání.

# PRANÍ

## Přehled programů

<b>ECO 40-60</b>		<b>maximálně 9,0 kg</b>	
textilie	Normálně znečištěné bavlněné prádlo		
tip	<ul style="list-style-type: none"><li>- V jednom cyklu praní lze prát dávku smíšeného bavlněného prádla pro teploty 40 °C a 60 °C.</li><li>- Program je pro praní bavlněného prádla nejučinnější co do spotřeby elektrické energie a vody.</li></ul>		
<b>Informace pro zkušební ústavy:</b> Zkušební program k dodržení právního předpisu EU k ekologickému designu č. 2019/2023 a udělení energetického štítku podle nařízení č. 2019/2014. Při srovnávacích zkouškách musí být vypnuté dávkování TwinDos.			
<b>bavlna</b>		<b>90 °C až studená</b>	<b>maximálně 9,0 kg</b>
textilie	Nátělníky, spodní prádlo, prostírání atd., textilie z bavlny, lnu nebo směsné tkaniny		
tip	<ul style="list-style-type: none"><li>- Při obzvláště vysokých hygienických požadavcích zvolte nastavení teploty 60 °C nebo vyšší.</li><li>- 20 °C program pro mírně znečištěné bavlněné prádlo.</li></ul>		
<b>snadno ošetřovatelné</b>		<b>60 °C až studená</b>	<b>maximálně 4,0 kg</b>
textilie	textilie ze syntetických vláken, směsné tkaniny nebo snadno ošetřovatelné česané bavlny		
tip	U textilií náchylných na pomačkání snižte počet otáček při odstředování.		
<b>QuickPower</b>		<b>60 °C až 40 °C</b>	<b>maximálně 4,0 kg</b>
textilie	Normálně znečištěné textilie, které lze prát také v programu <i>bavlna</i> .		
tip	Prádlo se vypere zvláště rychle a důkladně díky speciálnímu provlhčení a speciálnímu rytmu praní.		
<b>jemné prádlo</b>		<b>60 °C až studená</b>	<b>maximálně 3,0 kg</b>
textilie	choulostivé textilie ze syntetických vláken, směsné tkaniny, viskózy		
tip	U textilií náchylných na pomačkání zrušte odstředování.		

<b>košile</b>		<b>60 °C až studená</b>	<b>maximálně 1,0 kg/2,0 kg</b>
textilie	Košile a blůzy z bavlny a směsné tkaniny		
tip	<ul style="list-style-type: none"> <li>- Límce a manžety podle znečištění předem ošetřete.</li> <li>- Košile a blůzy obraťte naruby, zapněte řady knoflíků, límce a manžety zahněte dovnitř.</li> <li>- Pro košile a blůzy z hedvábí použijte program <i>hedvábí</i> .</li> <li>- Když je zapnuta funkce <i>předžehlení</i>, sníží se maximální množství naplnění na 1,0 kg.</li> </ul>		
<b>vlna</b> 		<b>40 °C až studená</b>	<b>maximálně 2,0 kg</b>
textilie	textilie z vlny nebo s příměsemi z vlny		
tip	U textilií náchylných na pomačkání dbejte na počet otáček při závěrečném odstředování.		
<b>jeans</b>		<b>60 °C až studená</b>	<b>maximálně 3,0 kg</b>
tip	<ul style="list-style-type: none"> <li>- Džínsovinu perte obrácenou naruby.</li> <li>- Džínsovina při prvních praních často trochu pouští barvu. Proto perte světlé a tmavé věci zvlášť.</li> <li>- Před praním zapněte knoflíky a zipy.</li> </ul>		
<b>outdoor</b>		<b>40 °C až studená</b>	<b>maximálně 2,5 kg</b>
textilie	Funkční textilie jako outdoorové bundy a kalhoty s membránou jako Gore-Tex <sup>®</sup> , SYMPATEX <sup>®</sup> , WINDSTOPPER <sup>®</sup> atd.		
tip	<ul style="list-style-type: none"> <li>- Zapněte suché zipy a klasické zipy.</li> <li>- Nepoužívejte avivážní prostředek.</li> <li>- V případě potřeby je možné outdoorové prádlo dodatečně ošetřit v programu <i>impregnace</i>. Impregnace po každém praní se nedoporučuje.</li> </ul>		

# PRANÍ

<b>impregnace</b>		<b>40 °C</b>	<b>maximálně 2,5 kg</b>
textilie	K dodatečnému ošetření textilií z mikrovláknů, lyžařských oděvů nebo prostírání převážně ze syntetických vláken, aby se dosáhlo účinku odpuzování vody a nečistot.		
tip	<ul style="list-style-type: none"><li>- Textilie by měly být čerstvě vyprané a odstředěné nebo usušené.</li><li>- Pro dosažení optimálního efektu by mělo následovat doplňující termické ošetření. To lze provést sušením v pračce se sušičkou nebo žehlením.</li></ul>		
<b>záclony</b>		<b>40 °C až studená</b>	<b>maximálně 2,0 kg</b>
textilie	Záclony, které výrobce deklaruje jako vhodné pro praní v pračce.		
tip	<ul style="list-style-type: none"><li>- Pro odstranění prachu zvolte <i>předpraní</i>.</li><li>- U záclon náchylných na pomačkání snižte otáčky při odstředování nebo je zrušte.</li><li>- Odstraňte ze záclon háčky.</li></ul>		
<b>expres</b>		<b>40 °C až studená</b>	<b>maximálně 3,5 kg</b>
textilie	Textilie z bavlny, které byly málo nošeny nebo jsou jen minimálně znečištěné.		
<b>sportovní prádlo</b>		<b>60 °C až studená</b>	<b>maximálně 3,0 kg</b>
textilie	Oblečení pro sport a fitness jako trička a kalhoty, sportovní oblečení z mikrovláknů a flísku		
tip	<ul style="list-style-type: none"><li>- Nepoužívejte avivážní prostředek.</li><li>- Respektujte označení výrobce pro ošetření.</li></ul>		
<b>tmavé prádlo</b>		<b>60 °C až studená</b>	<b>maximálně 3,0 kg</b>
textilie	Černé a tmavé prádlo z bavlny, směsné tkaniny		
tip	Perte obrácené naruby.		

<b>sportovní obuv</b>		<b>40 °C až studená</b>	<b>maximálně 2 páry</b>
textilie	Sportovní obuv (ne kožená obuv)		
tip	<ul style="list-style-type: none"> <li>- Bezpodmínečně dbejte pokynů pro ošetřování výrobce.</li> <li>- Nepoužívejte avivážní prostředek.</li> <li>- Hrubá znečištění odstraňte kartáčem.</li> <li>- Pro odstranění prachu se provede automaticky předmáchnání bez pracího prostředku.</li> </ul>		
<b>hedvábí </b>		<b>30 °C až studená</b>	<b>maximálně 1,0 kg</b>
textilie	Hedvábí a všechny textilie s možností ručního praní, které neobsahují vlnu.		
tip	Jemné punčocháče a podprsenky perte v síťce na prádlo.		
<b>prachové peří</b>		<b>60 °C až studená</b>	<b>maximálně 2,0 kg</b>
textilie	Bundy, spací pytle, polštáře a jiné textilie naplněné prachovým peřím		
tip	<ul style="list-style-type: none"> <li>- Před praním odstraňte z prádla vzduch, abyste zabránili přílišnému pění. K tomu účelu prádlo buď nappete do pracího pytle nebo svažte pratelnou páskou.</li> <li>- Respektujte etiketu pro ošetření.</li> </ul>		
<b>polštáře</b>		<b>60 °C až studená</b>	<b>2 polštáře (40 x 80 cm) nebo 1 polštář 80 x 80 cm</b>
textilie	Pratelné polštáře se syntetickou náplní		
tip	<ul style="list-style-type: none"> <li>- Před praním odstraňte z prádla vzduch, abyste zabránili přílišnému pění. K tomu účelu prádlo buď nappete do pracího pytle nebo svažte pratelnou páskou.</li> <li>- Respektujte etiketu pro ošetření.</li> </ul>		
<b>bavlna - hygiena</b>		<b>90 °C až 60 °C</b>	<b>maximálně 9,0 kg</b>
textilie	Bavlněné nebo lněné textilie, které jsou v přímém styku s pokožkou nebo pro které existují zvláštní hygienické požadavky, např. spodní prádlo, ložní prádlo, výrobky systému Encasing.		
tip	Respektujte etiketu pro ošetření výrobce.		

# PRANÍ

<b>automatika plus</b>		<b>40 °C až studená</b>	<b>maximálně 6,0 kg</b>
textilie	Podle barev rozříděné prádlo z textilií pro programy <i>bavlna</i> a <i>snadno ošetřovatelné</i>		
tip	Pro každý druh prádla se vždy automaticky přizpůsobí parametry praní (např. hladina vody, rytmus praní a profil odstředování), aby se prádlo co nejvíce šetřilo a praní bylo co nejúčinnější.		
<b>nové textilie</b>		<b>40 °C až studená</b>	<b>maximálně 2,0 kg</b>
textilie	Nové textilie z bavlny, syntetických vláken a nové froté textilie		
tip	Z vláken se odstraní výrobní zbytky.		
<b>odčerpávání/odstředování</b>			<b>maximálně 9,0 kg</b>
tip	<ul style="list-style-type: none"><li>- Jen čerpání: nastavte počet otáček na 0 ot./min.</li><li>- Dávejte pozor na nastavené otáčky.</li></ul>		
<b>jen máchání</b>			<b>maximálně 9,0 kg</b>
textilie	K vymáchání ručně praných textilií		
tip	U textilií náchylných na pomačkání dbejte na otáčky závěrečného odstředování.		
<b>škrobení</b>			<b>maximálně 9,0 kg</b>
textilie	Ubrusy, ubrousky, pracovní oděvy, které je nutno naškrobit		
tip	<ul style="list-style-type: none"><li>- U textilií náchylných na pomačkání dbejte na otáčky závěrečného odstředování.</li><li>- Prádlo, které se má škrobit, by mělo být čerstvě vyprané, ale bez aviváže.</li></ul>		
<b>bavlna</b> <input type="checkbox"/>		<input type="checkbox"/> 60°C / <input type="checkbox"/> 40°C	<b>maximálně 9,0 kg</b>
textilie	Normálně znečištěné bavlněné prádlo		
tip	<ul style="list-style-type: none"><li>- Tato nastavení jsou pro praní bavlněného prádla nejúčinnější co do spotřeby energie a vody.</li><li>- Při <input type="checkbox"/> 60°C je dosažená teplota praní nižší než 60 °C. Prací výkon odpovídá programu bavlna 60 °C.</li></ul>		
<b>Informace pro zkušební ústavy:</b> zkušební programy dle EN 60456.			





## Průběh programu

	hlavní praní		máčení		odstředování
	hladina vody	rytmus praní	hladina vody	cykly máčení	
ECO 40-60		Ⓐ		2-3 <sup>2</sup>	✓
bavlna		Ⓐ		2-5 <sup>1,2,3</sup>	✓
snadno ošetrovatelné		Ⓑ		2-4 <sup>2,3</sup>	✓
QuickPower		Ⓐ		2	✓
jemné prádlo		Ⓒ		2-4 <sup>2,3</sup>	✓
košile		Ⓒ		3-4 <sup>3</sup>	✓
vlna		Ⓔ		2	✓
jeans		Ⓑ		2-4 <sup>2,3</sup>	✓
outdoor		Ⓒ		3-4 <sup>3</sup>	✓
impregnace	-	Ⓑ		1	✓
záclony		Ⓒ		3-4 <sup>3</sup>	✓
expres 20		Ⓐ		1	✓
sportovní prádlo		Ⓒ		2-3 <sup>3</sup>	✓
tmavé prádlo		Ⓑ		3-5 <sup>2,3</sup>	✓
sportovní obuv <sup>4</sup>		Ⓓ		2	✓
hedvábí		Ⓔ		2	✓
prachové peří <sup>5</sup>		Ⓒ		3-4 <sup>3</sup>	✓
polštáře <sup>5</sup>		Ⓒ		3-4 <sup>3</sup>	✓
bavlna - hygiena		Ⓐ		3-5 <sup>2,3</sup>	✓
automatika plus		Ⓐ Ⓑ		2-4 <sup>2,3</sup>	✓
nové textilie		Ⓑ		2-3 <sup>3</sup>	✓
jen máčení	-	-		2	✓
škrobení		Ⓑ	-	-	✓

Legenda je na následující straně.

# PRANÍ

---

-  = nízká hladina vody  
 = střední hladina vody  
 = vysoká hladina vody  
Ⓐ = intenzivní rytmus  
Ⓑ = normální rytmus  
Ⓒ = citlivý rytmus  
Ⓓ = houpavý rytmus  
Ⓔ = rytmus ručního praní  
✓ = provádí se  
– = neprovádí se

Pračka se sušičkou má plně elektronickou řídicí jednotku s množstevní automatikou. Pračka se sušičkou si sama stanoví nutnou spotřebu vody, a to v závislosti na množství a nasákavosti prádla.

Uvedené průběhy programů se vztahují vždy k základnímu programu při maximálním naplnění.

Displej Vaší pračky se sušičkou Vás během pracího programu stále informuje o právě dosaženém úseku programu.

## Zvláštnosti v průběhu programu

### Ochrana proti pomačkání:

Buben se pohybuje ještě až 30 minut po skončení programu, aby se zamezilo pomačkání prádla.

Výjimka: V programech *vlna* a *hedvábí* se ochrana proti pomačkání neprovádí. Pračku se sušičkou lze kdykoli otevřít.

<sup>1</sup> Od zvolené teploty 60 °C výše se provedou 2 cykly máchání. Při zvolené teplotě nižší než 60 °C se provedou 3 cykly máchání.

### <sup>2</sup> Extra máchání se provádí při:

- příliš velkém napětí v bubnu
- počtu otáček závěrečného odstředování nižším než 700 ot/min

### <sup>3</sup> Extra máchání se provádí při:

- zvolení extra funkcí Máchání navíc.

### <sup>4</sup> Předmáchání:

- Pro odstranění prachu se provede automaticky předmáchání.

### <sup>5</sup> Odstředování na nejvyšší otáčky:

- Před praním proběhne odstředování na maximální otáčky, aby se dostal vzduch z náplně.

## PowerWash

Prací postup PowerWash vyvinutý společností Miele se používá v následujících pracích programech:

- *ECO 40–60* (při malých a středních množstvích naplnění)
- *bavlna* (při malých a středních množstvích naplnění)
- *QuickPower*
- snadno ošetřovatelné
- košile
- automatika plus
- jemné prádlo

## Princip funkce

Při běžných pracích postupech se pere s větším množstvím vody, než může nasát prádlo. Veškeré toto množství vody se musí ohřát.

Při pracím postupu PowerWash se pere s množstvím vody jen o málo větším, než může nasát prádlo. Voda, která není vázána v prádle, ohřívá bubnu a prádlo a je stále znovu stříkána do prádla. Tím se sníží spotřeba energie.

## Aktivace

Prací postup PowerWash se ve výše uvedených programech aktivuje **automaticky**.

Při následujících podmínkách se prací postup PowerWash neprovádí:

- Zvolený počet otáček je menší než 600 ot/min.
- Pro hlavní praní je zvolené dávkování z kapsle (☹, ☹☹).
- Teplota praní překračuje 60 °C.
- Jsou zvolené extra funkce jako např. *předepírání* nebo *více vody*.
- V programu *bavlna* je větší množství naplnění.

## Zvláštnosti

### - fáze provlhčení

Na začátku pracího programu pračka se sušičkou několikrát odstřeďuje. Při odstřeďování je odstředěná voda stříkána opět do prádla, aby se dosáhlo jeho optimálního provlhčení.

Na konci fáze provlhčení se nastaví optimální hladina vody. Pračka se sušičkou případně odčerpá vodu a přidá trochu čerstvé vody.

### - hluky ve fázi topení

Při zahřívání prádla a bubny může docházet k nezvyklým hlukům (bublání).

# PRANÍ

## Extra funkce

Prací programy můžete doplnit extra funkcemi.

Ne všechny extra funkce lze zvolit u všech pracích programů.

### Volba extra funkcí

- Stiskněte sensorové tlačítko **Funkce extra**.
- Zvolte jednu nebo několik extra funkcí.

Ne všechny extra funkce lze kombinovat navzájem. Nekombinovatelné extra funkce se vypnou a nelze je zvolit.

- Potvrďte sensorovým tlačítkem **OK**.

Displej přejde do základního menu pracovního programu.

### SingleWash

Umožňuje účinné praní velmi malé náplně (< 1 kg) v normálním pracovním programu. Zkrátí se doba praní.

Dbejte těchto doporučení:





- Používejte tekutý prací prostředek.
- Snižte množství pracího prostředku maximálně na 50 % hodnoty uvedené pro ½ náplň.

### Extra šetrný

Redukuje se pohyb bubny a zkrátí se doba praní. Mírně znečištěné textilie se vyperou šetrněji.

## Předžehlení

Na konci praní se prádlo vyhladí, aby na něm bylo méně záhybů. Pro optimální výsledek snižte maximální množství náplně o 50 %. Malé množství prádla zlepšuje konečný výsledek.

Oděvy musí být vhodné pro sušení v sušičce   a odolné při žehlení  .

U některých programů se sníží počet otáček při odstředování.

## Quick

Pro mírně špinavé textilie bez zřetelných skvrn.

Zkrátí se doba hlavního praní.

## Více vody

Zvýší se hladina vody při praní a při máchání. V programu Jen máchání se provádí druhý cyklus máchání.

Pro extra funkci Více vody můžete zvolit jiné funkce, jak je popsáno v kapitole „Nastavení“.

## Předepření

Pro odstranění větších množství špíny jako např. prachu nebo písku.

## Odmočení

Pro zvláště silně znečištěné textilie se skvrnami s obsahem bílkovin.





Můžete volit dobu namáčení od 30 minut do 5 hodin v krocích po 30 minutách, jak je popsáno v kapitole „Nastavení“.

Z výroby je nastaveno 30 minut.

## Intenzivní

Pro zvláště silně znečištěné a odolné prádlo. Zesílením mechaniky praní a nasazením většího množství energie pro topení se zvýší účinnost čištění.

## AllergoWash

Při zvláštních hygienických nárocích na vyprané prádlo. Nasazením většího množství energie se prodlouží doby setrvání při teplotě. Nasazením většího množství vody se zvýší účinek máchání. Vyprané prádlo musí být vhodné pro sušení v sušičce   a odolné při žehlení  .

## Extra tichý

Sníží se hlučnost během pracího programu. Tuto funkci používejte, když chcete prát v dobách klidu. Aktivuje se volba *stop máchání* a prodlouží se doba trvání programu.

## Stop máchání

Prádlo po posledním máchání zůstane ve vodě. Tím se snižuje riziko pomačkání, když prádlo nevyjmete z pračky se sušičkou okamžitě po skončení programu.

## Extra máchání

Pro zvláště dobrý výsledek máchání lze aktivovat extra máchání.

# PRANÍ

---

## Prací prostředky

Můžete používat všechny prací prostředky, které jsou vhodné pro pračky pro domácnost. Pokyny k použití a dávkování jsou uvedeny na obalu pracího prostředku.

### Dávkování závisí na:

- stupni znečištění prádla
- množství prádla
- tvrdosti vody

Jestliže neznáte rozmezí tvrdosti vody, informujte se u Vašeho vodárenského podniku.

### Změkčovač vody

U rozmezí tvrdosti II a III můžete přidat změkčovač vody, abyste ušetřili prací prostředek. Správné dávkování je uvedeno na obalu. Naplňte nejprve prací prostředek a potom změkčovač.

Prací prostředek můžete potom dávkovat jako pro rozmezí tvrdosti I.

### Tvrdosti vody

Rozmezí tvrdosti	Celková tvrdost v mmol	Tvrdost °d
měkká (I)	0 – 1,5	0 – 8,4
střední (II)	1,5 – 2,5	8,4 – 14
tvrdá (III)	nad 2,5	nad 14

## Pomoc při dávkování

Pro dávkování pracího prostředku použijte dávkovače (dávkovací kouli) od výrobce pracích prostředků, obzvláště při dávkování tekutých pracích prostředků.

### Náhradní náplně

Při nákupu pracích prostředků využívejte pokud možno náhradních náplní, čímž přispíváte ke snížení množství obalového odpadu.

### Avivážní prostředek, tužidlo, škrob

Avivážní prostředky poskytují textiliím měkkost a snižují statický náboj při strojovém sušení.



Tužidla jsou syntetické škrobice prostředky a poskytují textiliím pevnější tvar.

Škrob poskytuje textiliím tuhost a plnost.

## Samostatné použití avivážního prostředku, tužidla nebo škrobu

Škrob musíte připravit podle popisu na obalu.

**Tip:** U aviváže aktivujte extra funkci *Více vody*.

- Avivážní prostředek dejte do komory  nebo nasadte kapsli.
- Tekutý škrob nebo tužidlo dejte do komory , práškový nebo hustý tekutý škrob nebo tužidlo do komory .
- Zvolte program *Jen máchání*.
- V případě potřeby upravte počet otáček při odstředování.
- Při použití prací kapsle stiskněte sensorové tlačítko *CapDosing* a aktivujte kapsli.
- Stiskněte sensorové tlačítko *start/stop*.

## Odbarvování/barvení

 Poškození odbarvovacími prostředky.

Odbarvovací prostředky vedou ke korozi v pračce se sušičkou.

Odbarvovací prostředky v pračce se sušičkou nepoužívejte.



Barvení v pračce se sušičkou je povoleno pouze v běžných mezích pro domácí účely. Sůl používaná při barvení při dlouhodobém používání napadá nerez. Přísně dodržujte požadavky výrobce barvicího prostředku.

Při barvení zvolte bezpodmínečně extra funkci *více vody*.



# PRANÍ

## Doporučení k pracím prostředkům Miele

Prací prostředky Miele jsou vyvinuty speciálně pro běžné používání v pračce Miele. Další informace o těchto pracích prostředcích získáte v kapitole „Prací a ošetrovací prostředky“.

	Miele UltraPhase 1 a 2	Miele Caps		
				
ECO 40-60	✓	-	✓	✓
bavlna	✓	-	✓	✓
snadno ošetrovatelné	✓	-	✓	✓
QuickPower	✓	-	-	-
jemné prádlo	✓	✓	✓	-
košile	✓	-	✓	✓
vlna	-	✓	-	-
jeans	✓	-	✓	-
outdoor	-	✓	-	-
impregnace	-	-	✓	-
záclony	✓	-	-	✓
expres 20	✓	-	✓	-
sportovní prádlo	-	✓	-	-
tmavé prádlo	✓	-	✓	-
sportovní obuv	✓	-	-	✓
hedvábí	-	✓	-	-
prachové peří	-	✓	-	-
polštáře	-	✓	-	-
bavlna - hygiena	✓	-	✓	✓
automatika plus	✓	-	✓	✓
nové textilie	✓	-	✓	-
jen mácháň	-	-	✓	-

- ✓ doporučuje se
- nedoporučuje se

-  speciální prací prostředek (např. WoolCare)
-  ošetrovací prostředek na textil (např. aviváž)
-  doplňkový prostředek (např. zesilovač pracího účinku)



## Doporučení k pracím prostředkům dle nařízení (EU) č. 1015/2010

Doporučení platí pro teplotní rozsahy, jak jsou uvedeny v kapitole „PRANÍ“, odstavce „Přehled programů“.

	univerzální	na barevné prádlo	jemný a na vlnu	speciální
prací prostředek				
ECO 40-60	✓	✓	-	-
bavlna	✓	✓	-	-
snadno ošetřovatelné	-	✓	-	-
QuickPower	✓	✓	-	-
jemné prádlo	-	-	✓	-
košile	✓	✓	-	-
vlna	-	-	✓	✓
jeans	-	✓ <sup>1</sup>	-	✓
outdoor	-	-	✓	✓
impregnace	-	-	-	✓
záclony	✓ <sup>2</sup>	-	-	✓
expres 20	-	✓ <sup>1</sup>	-	-
sportovní prádlo	-	-	✓	✓
tmavé prádlo	-	✓ <sup>1</sup>	-	✓
sportovní obuv	-	✓ <sup>1</sup>	-	-
hedvábí	-	-	✓	✓
prachové peří	-	-	✓ <sup>1</sup>	✓
polštáře	-	-	✓ <sup>1</sup>	✓
bavlna - hygiena	✓	✓	-	-
automatika plus	-	✓	-	-
nové textilie	-	✓	-	-

- ✓ doporučuje se
- nedoporučuje se

- <sup>1</sup> tekutý prací prostředek
- <sup>2</sup> prací prášek

# SUŠENÍ

## Samostatné sušení

Samostatné sušení je nutné, když se nakonec nemají strojově sušit všechny vyprané textilie nebo když množství vypraného prádla překračuje maximální množství naplnění vhodné pro sušení.

## 1. Připravit prádlo

### Roztřídění prádla

- Pokud je to možné, roztřídte textilie předem podle druhu vlákna nebo tkaniny a zbytkové vlhkosti.

Prádlo se tak usuší rovnoměrně.

- Před sušením zkontrolujte symboly na etiketě pro ošetřování.

Pokud není uveden žádný symbol, sušte jen v programech speciálně připravených textiliím.

### Tipy k sušení

- Nesušte velmi mokré textilie. Textilie po praní dobře odstředujte, nejméně po dobu 30 sekund.
- Vlna a vlněné směsi mají sklon k plstnatění a srážení. Tyto textilie ošetřujte jen v programu *vlna*.
- Čistě lněné tkaniny sušte jen tehdy, když je to uvedeno na etiketě pro ošetření. Jinak tkanina může zdrsnět.
- Pleteniny (např. nátělníky, spodní prádlo) se při prvním praní srazí. Proto tyto textilie nepřesušte, abyste zabránili dalšímu sražení. Pleteniny si případně kupujte o číslo nebo dvě větší.

- Naškrobené prádlo můžete sušit. Pro dosažení obvyklé apretury však dávajte dvojnásobné množství škrobu.
- Nové tmavé textilie nesusťte společně se světlými textiliemi. Tmavé textilie se mohou odbarvit nebo se na nich mohou usadit uvolněná vlákna jiných barev.
- Respektujte maximální náplně sušicích programů, jak je popsáno v odstavci „Přehled programů“. Výsledek sušení a pomačkání závisí na naplnění. Čím menší náplň, tím lepší výsledek. Proto dosáhnete zvláště rovnoměrného výsledku sušení bez pomačkání, když zmenšíte náplň.

## 2. Zvolit program

### Zapnutí pračky se sušičkou

- Stiskněte tlačítko .

Zapne se osvětlení bubnu.

Osvětlení bubnu po několika minutách automaticky zhasne.

**Tip:** Pro opětovné zapnutí osvětlení bubnu otevřete stahovací menu v přehledu menu a stiskněte sensorové tlačítko .

Na displeji se zobrazí hlavní menu.

### Volba programu

- Stiskněte sensorové tlačítko Sušení.

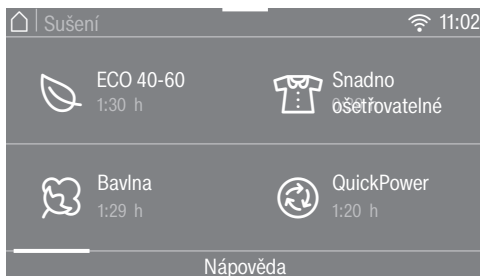

- Listujte na displeji doprava, dokud se neobjeví požadovaný program.

- Stiskněte sensorové tlačítko programu.

Displej přejde do základního menu programu.



Pro zvolení programu máte další 3 možnosti:

- uložené oblíbené programy
- asistent pro praní a sušení
- Miele MobileStart

# SUŠENÍ

## 3. Zvolit nastavení programu

### Volba počtu otáček při teplém odstředování

Můžete změnit přednastavené otáčky pro teplé odstředování sušicího programu.

- Stiskněte sensorové tlačítko Počet otáček.
- Zvolte požadované otáčky odstředování.

Displej přejde do základního menu sušicího programu.

### Volba stupně sušení

Můžete změnit přednastavený stupeň sušení pracího programu.

- Stiskněte sensorové tlačítko Stupeň sušení.
- Zvolte požadovaný stupeň sušení.

Displej přejde do základního menu pracího programu.

## Volba extra funkcí

Prací programy můžete doplnit extra funkcemi.

- Stiskněte sensorové tlačítko Funkce extra.
- Zvolte jednu nebo několik extra funkcí.

Ne všechny extra funkce lze kombinovat navzájem. Nekombinovatelné extra funkce se vypnou a nelze je zvolit.

- Potvrďte sensorovým tlačítkem OK.

Displej přejde do základního menu pracího programu.

Další informace najdete v kapitole „Sušení“, odstavec „Extra funkce“.

### časovač

Pomocí časovače můžete stanovit konec nebo začátek programu.

Další informace najdete v kapitole „Časovač/SmartStart“.

## 4. Naplnění pračky se sušičkou

### Otevření dvířek

- Za úchyt otevřete dvířka.

Než naplníte buben prádlem, zkontrolujte ho, zda v něm nejsou zvířata nebo cizí tělesa.

- Vložte načechrané prádlo do bubnu.

Přepliňováním se opotřebovávají textilie a zhoršuje sušení.

Dbejte maximálního množství naplnění uvedeného v odstavci „Přehled programů“.

### Zavření dvířek

- Dávejte pozor, aby se prádlo nepřiskříplo mezi dvířka a těsněním.
- Dvířka lehce přibouchněte.

Pomůcky na dávkování jako např. sáčky nebo koule se při sušení mohou roztavit a poškodit pračku se sušičkou i prádlo.

Při sušení nenechte v přístroji pomůcky pro dávkování.

Vodovodní kohoutek musí být otevřený i při sušení.

**Tip:** Ve stahovacím menu se Vám zobrazuje maximální náplň programu a aktuální náplň programu v krocích po 25 %.

## 5. Spuštění programu

Když pomalu bliká sensorové tlačítko *start/stop*, lze spustit program.

- Stiskněte sensorové tlačítko *start/stop*.

Uzamknou se dvířka a spustí se prací program.

Na displeji se zobrazuje stav programu.

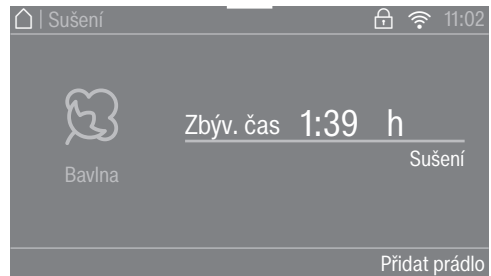

Pračka se sušičkou Vás informuje o právě dosaženém úseku programu a zbývajících době trvání programu.

Pokud byl zvolen čas předvolby startu, zobrazuje se na displeji.

### Úspora energie

Po 10 minutách se vypnou zobrazovací prvky. Sensorové tlačítko *start/stop* pomalu bliká.

Zobrazovací prvky můžete opět zapnout:

- Stiskněte sensorové tlačítko *start/stop* (nemá vliv na probíhající program).

# SUŠENÍ

## Doplnění prádla - AddLoad

Doplnění nebo odebrání prádla je možné, pokud na displeji svítí Přidat prádlo.

- Stiskněte sensorové tlačítko Přidat prádlo.

Na displeji se objeví:

⋮ Prosím čekejte

Prací program se pozastaví a odblokuje se dvířka.

- Otevřete dvířka.
- Doplníte prádlo nebo prádlo odeberte.
- Zavřete dvířka.
- Stiskněte sensorové tlačítko *start/stop*.

Program pokračuje.

### Mějte na paměti:

Po spuštění programu pračka se sušičkou již nemůže zjistit změnu množství prádla.

Po doplnění nebo odebrání prádla se proto vždy vychází z maximálního množství naplnění.

## 6. Konec programu/vyjmutí prádla

V ochraně proti pomačkání se bubnen pohybuje ještě až 150 minut po skončení programu. Jsou uzamčená dvířka a na displeji se zobrazuje Konec/ ochr. proti pomač. a Odblokovat stisknutím "Start/Stop".

- Stiskněte tlačítko *start/stop*.

Odemknou se dvířka.

Když vyjmete prádlo během fáze ochrany proti pomačkání, může v něm být nahromaděné teplo. Prádlo rozložte, aby zbytkové teplo mohlo uniknout.

Po skončení ochrany proti pomačkání se automaticky odemknou dvířka.

- Otevřete dvířka.
- Vyjměte prádlo.

Zapomenuté prádlo se může poškodit přesušením.

Vyjměte všechny kusy prádla z bubny.

**Tip:** Dbejte kapitoly „Po každém praní nebo sušení“.

## Přehled programů

\* Hmotnosti se vztahují k hmotnosti suchého prádla.



<sup>1</sup> Další informace k časové volbě najdete na konci přehledu programů.

<b>ECO 40-60</b>		<b>maximálně 6,0 kg*</b>
<b>suché k uložení</b>		
	Bavlněné textilie: nátělníky, spodní prádlo, kojenecké prádlo, pracovní oblečení, bundy, přikrývky, zástěry, pracovní pláště, froté ručníky/osušky/župany, froté ložní prádlo	
<b>bavlna</b>		<b>maximálně 6,0 kg*</b>
<b>suché k uložení plus, suché k uložení</b>		
textilie	Jedno- a vícevrstvé bavlněné textilie: nátělníky, spodní prádlo, kojenecké prádlo, pracovní oblečení, bundy, přikrývky, zástěry, pracovní pláště, froté ručníky/osušky/župany, froté ložní prádlo.	
<b>na žehlení , časová volba<sup>1</sup></b>		
textilie	Bavlněné nebo lněné tkaniny, které se mají dodatečně ošetřit, např. prostírání, ložní prádlo, škrobené prádlo.	
tip	Prádlo určené k mandlování až do mandlování stočte, aby zůstalo vlhké.	
<b>snadno ošetřovatelné</b>		<b>maximálně 4,0 kg*</b>
<b>suché k uložení plus, suché k uložení, na žehlení, časová volba<sup>1</sup></b>		
textilie	Snadno ošetřovatelné textilie ze syntetiky, bavlny nebo směsné tkaniny, například pracovní oděvy, pracovní pláště, svetry, šaty, kalhoty, prostírání, punčochy	
<b>QuickPower</b>		<b>maximálně 4,0 kg*</b>
<b>suché k uložení plus, suché k uložení, na žehlení, časová volba<sup>1</sup></b>		
textilie	Nechoulostivé textilie pro program <i>bavlna</i>	
upozornění	Při průběžném praní a sušení <b>normálně</b> znečištěného prádla je doba trvání tohoto programu zvláště krátká.	

# SUŠENÍ

<b>jemné prádlo</b> <span style="float: right;"><b>maximálně 1,5 kg*</b></span>	
<b>suché k uložení plus, suché k uložení, na žehlení, časová volba<sup>1</sup></b>	
textilie	Choulostivé textilie se symbolem pro ošetřování  ze syntetických vláken, směsných tkanin, umělého hedvábí nebo bavlny se snadno ošetřovatelnou úpravou, například košile, blůzy, dámské spodní prádlo, textilie s aplikacemi
tip	Pro zvláště nemačkové sušení zmenšete velikost náplně.
<b>košile</b> <span style="float: right;"><b>maximálně 1,0 kg*</b></span>	
<b>suché k uložení plus, suché k uložení, na žehlení, časová volba<sup>1</sup></b>	
textilie	Košile a blůzky
tip	<ul style="list-style-type: none"><li>- Košile a blůzky obraťte naruby, zapněte řady knoflíků, límce a manžety zahněte dovnitř.</li><li>- Aby se prádlo méně pomačkalo, na začátku programu se zvlhčí.</li></ul>
<b>vlna</b> <span style="float: right;"><b>maximálně 2,0 kg*</b></span>	
<b>3 minuty</b>	
textilie	Vlněné textilie a textilie z vlněných směsí: svetry, pletené kabátky, punčochy
tip	<ul style="list-style-type: none"><li>- Vlněné textilie se navolí a budou nadýchanější, ale ne úplně usušené.</li><li>- Textilie po skončení programu ihned vyjměte.</li></ul>
<b>jeans</b> <span style="float: right;"><b>maximálně 3,0 kg*</b></span>	
<b>suché k uložení plus, suché k uložení, na žehlení, časová volba<sup>1</sup></b>	
textilie	Veškerá džínsovina, např. kalhoty, bundy, sukně, košile



<b>osvěžení</b>		<b>maximálně 1,0 kg*</b>
<b>suché k uložení, na žehlení, časová volba<sup>1</sup></b>		
textilie	Suché prádlo nebo krátce nošené, ale nezašpiněné prádlo	
tip	Aby se prádlo méně pomačkalo, na začátku programu se zvlhčí. - <b>Suché k uložení:</b> Prádlo bude ihned potřeba. - <b>Na žehlení:</b> Prádlo se má vyžehlit nebo pověsit na ramínko k úplnému usušení.	
upozornění	Pomačkání se <b>zvýšuje</b> se zvětšující se náplní a delšími dobami sušení.	
<b>konečná úprava párou</b>		<b>maximálně 2,0 kg*</b>
<b>na žehlení</b>		
textilie	Vlhké, čerstvě vyprané a odstředěný bavlněný nebo lněný svrchní oděv, u něhož se má zmenšit pomačkání Svrchní oděvy musí být vhodné pro sušení v sušičce ☺ ☺ a odolné při žehlení   .	
tip	Textilie ihned po skončení programu vyjměte a pověste na ramínko.	
upozornění	Nevhodné pro vlnu a textilie s obsahem vlny.	
<b>outdoor</b>		<b>maximálně 2,5 kg*</b>
<b>suché k uložení plus, suché k uložení, na žehlení, časová volba<sup>1</sup></b>		
textilie	Outdoorové oblečení z materiálu vhodného pro sušení v sušičce	
<b>impregnace</b>		<b>maximálně 2,5 kg*</b>
<b>suché k uložení</b>		
textilie	K dodatečnému termickému ošetření textilií vhodných pro sušení v sušičce, které byly impregnovány	
<b>expres 20</b>		<b>maximálně 3,5 kg*</b>
<b>suché k uložení plus, suché k uložení, na žehlení, časová volba<sup>1</sup></b>		
textilie	Nechoulostivé textilie pro program bavlna	
upozornění	Při průběžném praní a sušení <b>mírně</b> znečištěného prádla je doba trvání tohoto programu zvláště krátká.	



# SUŠENÍ

<b>sportovní prádlo</b>		<b>maximálně 3,0 kg*</b>
suché k uložení plus, suché k uložení, na žehlení, časová volba <sup>1</sup>		
textilie	Oblečení pro sport a fitness z materiálu vhodného pro sušení v sušičce	
<b>tmavé prádlo</b>		<b>maximálně 3,0 kg*</b>
suché k uložení plus, suché k uložení, na žehlení, časová volba <sup>1</sup>		
textilie	Tmavé prádlo z bavlny nebo směsné tkaniny	
<b>sportovní obuv</b>		<b>maximálně 2 páry</b>
časová volba <sup>1</sup>		
textilie	Sportovní obuv, kterou výrobce deklaruje jako vhodnou pro sušení v sušičce	
tip	Z obuvi vyjměte vložky a položte je k obuvi do bubnu.	
upozornění	Buben se netočí.	
<b>hedvábí</b>		<b>maximálně 1,0 kg*</b>
8 minut		
textilie	Textilie z hedvábí vhodného pro sušení v sušičce: blůzy, košile	
tip	<ul style="list-style-type: none"> <li>- Ke zmenšení pomačkání.</li> <li>- Textilie se neusuší úplně.</li> <li>- Textilie po skončení programu ihned vyjměte.</li> </ul>	
<b>prachové peří</b>		<b>maximálně 2,0 kg*</b>
časová volba <sup>1</sup>		
textilie	Pro sušení v sušičce vhodné bundy, spací pytle a jiné textilie naplněné prachovým peřím	
tip	Zkoušením zjistěte, jaký čas je nejvhodnější.	
<b>polštáře</b>		<b>2 polštáře (40 x 80 cm) nebo 1 polštář (80 x 80 cm)</b>
časová volba <sup>1</sup>		
textilie	Polštáře se syntetickou náplní vhodné pro sušení v sušičce	
tip	Polštáře mohou být po usušení ještě na omak vlhké. Sušte v tomto programu tolikrát, až se Vám polštáře budou zdát suché.	

# SUŠENÍ

<b>bavlna - hygiena</b>		<b>maximálně 6,0 kg*</b>
<b>suché k uložení</b>		
textilie	Nechoulostivé bavlněné nebo lněné textilie, které přicházejí do přímého styku s pokožkou, např. spodní prádlo, kojenecké prádlo, ložní prádlo	
upozornění	Díky delší době setrvání při teplotě je prádlo na omak sušší.	
<b>automatika plus</b>		<b>maximálně 4,0 kg*</b>
<b>suché k uložení plus, suché k uložení, na žehlení, časová volba<sup>1</sup></b>		
textilie	Náplň ze směsi textilií pro programy <i>bavlna</i> a <i>snadno ošetřovatelné</i>	
<b>nové textilie</b>		<b>maximálně 2,0 kg*</b>
<b>suché k uložení plus, suché k uložení, na žehlení, časová volba<sup>1</sup></b>		
textilie	Nové textilie z bavlny, froté nebo polyesterové tkaniny	
tip		
<b>teplý vzduch</b>		<b>maximálně 5,0 kg*</b>
<b>časová volba<sup>1</sup></b>		
textilie	<ul style="list-style-type: none"> <li>- Dosoušení vícevrstevných textilií, které schnou nerovnoměrně: bundy, polštáře, spací pytle</li> <li>- Sušení nebo provětrání jednotlivých kusů prádla</li> </ul>	
tip	Na začátku nezvolte nejdelší čas. Zkoušením zjistíte, jaký čas je nejvhodnější.	
<b>studený vzduch</b>		<b>maximálně 5,0 kg*</b>
<b>časová volba<sup>1</sup></b>		
textilie	Všechny textilie, které mají být jen provětrány.	

# SUŠENÍ

bavlna 		maximálně 6,0 kg*
suché k uložení		
textilie	Normálně mokré bavlněné prádlo, jak je popsáno v <i>bavlna suché k uložení</i>	
tip	- Program bavlna  je z hlediska spotřeby energie nejúčinnější pro sušení normálně mokrého bavlněného prádla.	
<b>Informace pro zkušební ústavy:</b> Program bavlna  je zkušební program podle nařízení 392/2012/EU pro energetický štítek, měřeno dle EN 61121.		

## <sup>1</sup> časová volba

Časová volba se hodí zvláště při menší náplni, nebo když chcete sušit jen jednotlivé kusy prádla. Prádlo se suší při teplém vzduchu (čas volitelný od 20 minut do 2 hodin). Teplota sušení je přizpůsobena příslušnému programu. Na začátku nevolte nejdelší čas. Zkoušením zjistíte, jaký čas je nevhodnější.

## Teplé odstředování

V některých programech se pro snížení spotřeby energie v cyklu sušení provádí teplé odstředování.

Teplé odstředování odpadá při zvolení doby sušení.

Maximální počet otáček teplého odstředování odpovídá přípustným otáčkám při odstředování příslušného pracího programu.



Počet otáček teplého odstředování můžete snížit až na 800 ot/min.

## Extra funkce

Sušicí programy můžete doplnit extra funkcemi.

### Předžehlení

Na konci praní se prádlo vyhladí pomocí páry, aby na něm bylo méně záhybů. Sníží se počet otáček teplého odstředování. Pro optimální výsledek snižte maximální množství naplnění o 50 %.

Oděvy musí být vhodné pro sušení v sušičce   a odolné při žehlení .

## SingleDry

Umožňuje účinné sušení velmi malé náplně (< 1 kg) v normálním sušicím programu.

Je přednastavená doba sušení. Dobu sušení můžete změnit.

V závislosti na vlastnostech prádla může být některý kus prádla ještě vlhký. Příště zvolte delší dobu.

## Šetrný plus

Choulostivé textilie jako například akryl se budou sušit šetrněji (symbol pro ošetřování ).

Díky nižší teplotě při zvolení *šetrný plus* se v některých programech prodlouží doba trvání programu.

## Extra tichý

Pokud chcete sušit v dobách klidu, můžete snížit hlučnost pračky se sušičkou.

- Nebude znít bzučák.
- Teplé odstředování je omezeno na 800 ot/min.

# PRANÍ A SUŠENÍ

## Praní a sušení bez přerušení

Prát a sušit bez přerušení se doporučuje vždy, když se nemá více prádla prát než sušit a když není překročeno maximálně přípustné množství naplnění pro sušení.

Bezpodmínečně si přečtěte kapitolu „Praní“ a kapitolu „Sušení“.

### 1. Připravit prádlo

- Vyprázdněte kapsy.
- Roztřídte textilie podle barev a druhu tkaniny.
- Zkontrolujte symboly na etiketě pro ošetřování.

### 2. Zvolit program

- Stiskněte sensorové tlačítko Praní + sušení.
- Listujte na displeji doprava, dokud se neobjeví požadovaný program.
- Stiskněte sensorové tlačítko programu.

Displej přejde do základního menu programu.

Pro zvolení programu máte další 3 možnosti:

- uložené oblíbené programy
- asistent pro praní a sušení
- Miele MobileStart

### 3. Naplnit pračku se sušičkou

- Otevřete dvířka.

Než naplníte buben prádlem, zkontrolujte ho, zda v něm nejsou zvířata nebo cizí tělesa.

- Vložte rozvinuté prádlo do bubnu a volně je rozložte.

Pomůcky na dávkování jako např. sáčky nebo koule se při sušení mohou roztavit a poškodit pračku se sušičkou i prádlo.

Při sušení nenechte v přístroji pomůcky pro dávkování.

- Zavřete dvířka.

## 4. Zvolit nastavení programu

- Zvolte požadovanou teplotu, otáčky při odstředování a stupeň sušení a potvrďte je vždy pomocí *OK*.

Minimální otáčky při odstředování jsou omezené na 800 ot/min. V některých programech nelze počet otáček změnit.

- Pokud si to přejete, zvolte *TwinDos* nebo dávkování z kapsle.
- Pokud si to přejete, zvolte k tomu ještě další extra funkce nebo skvrny.

Pro teplé odstředování se převezme zobrazený počet otáček při odstředování z praní. Při zvolení *extra tichý* se odstřeďuje otáčkami maximálně 900 ot/min.

Teplé odstředování odpadá při zvolení doby sušení.

- Pokud si to přejete, zvolte předvolbu startu.

## 5. Přidat prací prostředek

- Prací prostředek dávkujte přes *TwinDos*, *CapDosing* nebo zásuvku pro dávkování pracích prostředků.

## 6. Spustit/ukončit program

- Stiskněte pomalu blikající sensorové tlačítko *start/stop*.

Uzamknou se dvířka.

Spustí se program.

Po skončení programu se zahájí ochrana proti pomačkání.

V ochraně proti pomačkání jsou ještě uzamčená dvířka.

- Stiskněte tlačítko *start/stop*.

Odemknou se dvířka.

Když vyjmete prádlo během fáze ochrany proti pomačkání, může v něm být nahromaděné teplo. Prádlo rozložte, aby zbytkové teplo mohlo uniknout.

Po skončení ochrany proti pomačkání se automaticky odemknou dvířka.

- Otevřete dvířka a vyjměte prádlo.

Dbejte kapitoly „Po každém praní nebo sušení“.

## Po každém praní nebo sušení

- Otevřete dvířka **do široka**.

 **Nebezpečí popálení horkým kovem.**

Kovový kryt na vnitřním skle dvířek je po sušení horký.

Nedotýkejte se kovového krytu.

- Vyměňte prádlo.

Zapomenuté prádlo se při příštím praní může srazit, zabarvit nebo poškodit.

Nezapomeňte v bubnu žádné prádlo.

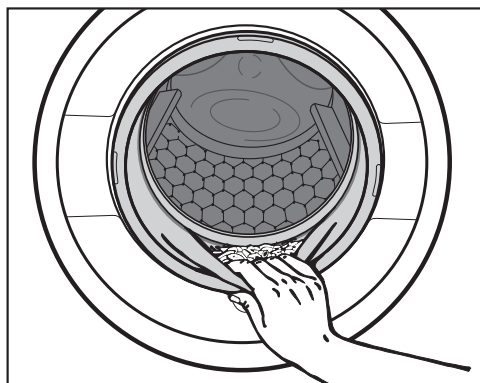

- Zkontrolujte těsnění na dvířkách, zda na něm nejsou cizí tělesa.
- Po sušení odstraňte uvolněná vlákna z těsnění a ze skla dvířek.

**Tip:** Nechte pootvřená dvířka, aby mohl vyschnout buben.

- Vypněte pračku se sušičkou tlačítkem .

**Tip:** Nechte pootvřenou zásuvku pro dávkování pracích prostředků, aby mohla vyschnout.

Zvláště po sušení používejte program Vypláchnutí nečistot, aby se neusazovala uvolněná vlákna v bubnu a v prací vaně.



## Změna programu (dětská pojistka)

Změna programu, teploty, otáček při odstředování nebo zvolených extra funkcí není možná po provedeném spuštění. Tím se zabrání nechtěné obsluze, například dětmi.

Je-li pračka se sušičkou vypnuta v probíhajícím programu, funkce standby ji po 15 minutách vypne úplně. V bubnu ještě může být voda, proto jsou nadále aktivní bezpečnostní funkce.

## Storno programu

Program můžete kdykoli po spuštění stornovat.

- Stiskněte senzorové tlačítko *start/stop*.

Na displeji se objeví:

**i** Chcete program přerušit?

- Zvolte **Ano**.

- během praní:

Pračka se sušičkou odčerpá prací lázeň a prací program je stornovaný.

- během sušení:

Než je možné otevřít dvířka, pračka se sušičkou ochladí textilie.

## Vyjmutí prádla



- Počkejte, dokud nezmizí symbol  na displeji a neodemknou se dvířka.
- Otevřete dvířka a vyjměte prádlo.

## Zvolení jiného programu

- Zavřete dvířka.
- Zvolte požadovaný program.
- Doplněte případně prací prostředek v zásuvce pro dávkování pracích prostředků.
- Stiskněte tlačítko *start/stop*.

Spustí se program.

## Přerušení programu

- Vypněte pračku se sušičkou tlačítkem .
- Pro pokračování programu pračku se sušičkou znovu zapněte tlačítkem .

 **Nebezpečí přehřátí horkým prádlem**

Horké prádlo se může vznítit.

Během sušicího programu pračku se sušičkou nikdy nevypínejte.

Nebo všechno prádlo ihned vyjměte a rozložte je tak, aby mohlo odevzdat teplo.

# Oblíbené programy

---

## Vytvoření oblíbených programů

Individuálně sestavený prací program lze uložit pod vlastním názvem.

### Možnost 1

- Listujte v hlavním menu, dokud se neobjeví Oblíbené.
- Stiskněte sensorové tlačítko Oblíbené.

Displej přejde do menu Oblíbené.

Stiskněte sensorové tlačítko Vytvořit.

Displej přejde do menu Vytvořit "Oblíbené".

- Zvolte Praní, Sušení **nebo** Praní + sušení.
- Zvolte požadovaný program.
- Zvolte všechna požadovaná nastavení programu.
- Nakonec zvolte Uložit.
- Zadejte název.

### Možnost 2

Zvolený prací program můžete před jeho spuštěním uložit jako oblíbený.

- Před spuštěním programu stiskněte sensorové tlačítko Uložit.
- Zadejte název.

Pokud je již uloženo 12 oblíbených programů, sensorové tlačítko Vytvořit nebo Uložit se nezobrazuje. Abyste mohli uložit nové oblíbené programy, smažte stávající oblíbené programy.

## Zadání názvu

Volte krátké, výstižné názvy.

- Stiskněte požadovaná písmena nebo znaky.
- Potvrďte sensorovým tlačítkem Uložit.

Prací program se uloží v seznamu oblíbených programů.

## Změna oblíbeného programu

Uložený oblíbený program můžete přejmenovat, vymazat nebo přesunout.

- V hlavním menu zvolte sensorové tlačítko Oblíbené.
- Oblíbený program, který chcete změnit, tiskněte tak dlouho, dokud se neotevře kontextové menu.
- Zvolte Přejmenovat, Vymazat **nebo** Posunout.

## Asistent pro praní a sušení

Asistent Vám pomáhá při praní a sušení kusů oblečení nebo prádla s různými návody k ošetřování. Podle volby textilií se sestaví program uzpůsobený pro Vaše prádlo.

- Listujte v hlavním menu, dokud se neobjeví Asistent praní/sušení.
- Stiskněte sensorové tlačítko Asistent praní/sušení.

Displej přejde do menu Účel.

- Zvolte účel, například Praní nebo Praní + sušení.

Na displeji se zobrazuje seznam druhů prádla.

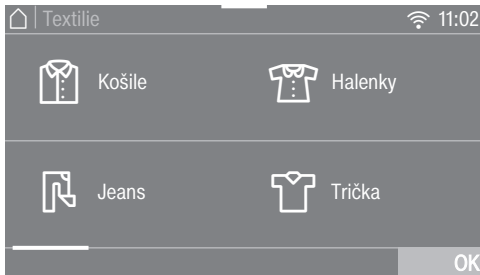

- Stiskněte tlačítko druhu prádla, který odpovídá Vašemu kusu prádla nebo náplni prádla.

Zvolený druh prádla se oranžově označí.

Můžete zvolit více druhů prádla. Nekombinovatelné druhy prádla nelze zvolit.

- Potvrďte sensorovým tlačítkem OK.
- Řiďte se dalšími pokyny na displeji.

Nakonec se Vám na displeji zobrazí rekapitulace zvolených parametrů.

- Potvrďte sensorovým tlačítkem OK nebo zvolte Změnit, pokud chcete na výběru něco změnit.

Program uzpůsobený pro Vaše prádlo je připravený ke spuštění.

Před spuštěním programu se Vám případně zobrazí užitečné tipy.

**Tip:** Než program spustíte, můžete k němu zvolit jednotlivá nastavení, např. Funkce extra.

# Časovač/SmartStart

---

## Časovač



Pomocí časovače můžete zvolit dobu do spuštění programu nebo čas skončení programu. Spuštění programu můžete posunout maximálně o 24 hodin.

## Nastavení časovače

- Stiskněte sensorové tlačítko  Časovač.
- Zvolte volbu *Konec v* nebo *Start v*.
- Nastavte hodiny a minuty a potvrďte je sensorovým tlačítkem *OK*.



## Změna předvolby startu

Před spuštěním programu lze změnit zvolený čas časovače.

- Stiskněte sensorové tlačítko  nebo .
- Pokud si to přejete, změňte uvedený čas a potvrďte ho sensorovým tlačítkem *OK*.

## Zrušení časovače

Před spuštěním programu lze zrušit zvolený čas časovače.

- Stiskněte sensorové tlačítko  nebo .

Na displeji se zobrazuje zvolený čas časovače.

- Stiskněte sensorové tlačítko *Vymazat*.
- Potvrďte sensorovým tlačítkem *OK*.

Zvolený čas časovače se zruší.

## Spuštění časovače

- Stiskněte sensorové tlačítko *start/stop*.

Uzamknou se dvířka a na displeji se zobrazuje čas do spuštění programu.

Po spuštění programu lze předvolený čas časovače změnit nebo zrušit již jen stornováním programu.

Program můžete kdykoli ihned spustit.

- Stiskněte sensorové tlačítko *Spustit ihned*.

## SmartStart

Funkcí SmartStart definujete časový interval, během něhož se bude automaticky spouštět Vaše pračka se sušičkou. Spuštění se provádí signálem např. od Vašeho dodavatele elektrické energie, když je zvláště příznivý tarif.

Tato funkce je aktivní, když je zapnuté nastavení SmartGrid.

Časový interval můžete definovat od 1 minuty do 24 hodin. V tomto časovém intervalu Vaše pračka se sušičkou čeká na signál od dodavatele energie. Když v definované době není zaslán signál, pračka se sušičkou spustí program.

## Nastavení časového intervalu

Pokud jste v nastaveních aktivovali funkci SmartGrid, po stisknutí senzorového tlačítka  Časovač se na displeji již nebude zobrazovat Start v a Konec v, nýbrž SmartStart do a SmartEnd do. Další informace najdete v kapitole „Nastavení“, odstavec „SmartGrid“.

Postup je stejný jako při nastavování času u časovače.

- Nastavte požadovaný čas a potvrďte senzorovým tlačítkem *OK*.
- Stiskněte senzorové tlačítko *start/stop* pro spuštění programu pomocí funkce SmartStart.

Zvolený program se spustí automaticky, jakmile dodavatel energie pošle signál nebo je dosaženo nejpozdějšího možného okamžiku spuštění.

Změna a zrušení funkce *SmartStart* fungují podle popisu v odstavcích „Změna časovače“ a „Zrušení časovače“.

# Výměna kartuše TwinDos

## Příprava kartuše

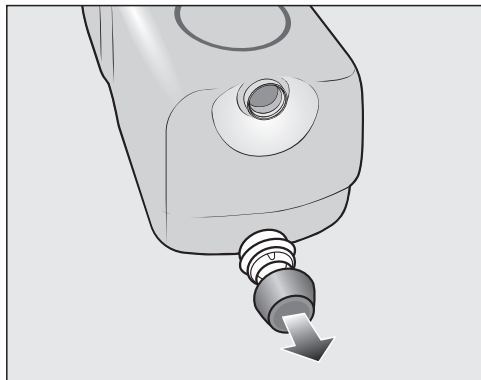

- Odstraňte z kartuše zátku.

nebo

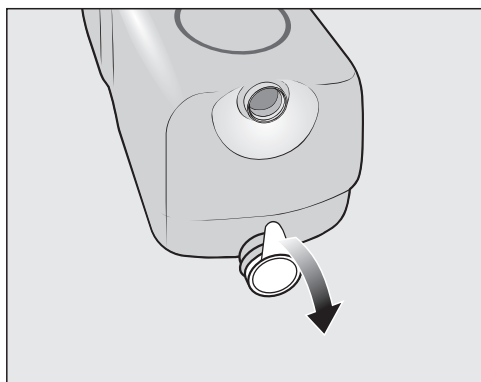

- Odstraňte z kartuše celou krycí fólii.

**⚠** Nebezpečí poškození krycí fólii  
Ponechané zbytky krycí fólie mohou vést k netěsnostem v systému TwinDos.

Před zasunutím nové kartuše odstraňte celou krycí fólii na sacím hrdle.

## Výměna kartuše

Kartuši s pracím prostředkem vyměňujete jen při zapnuté pračce se sušičkou. Jen tehdy se vynuluje počítadlo a souhlasí ukazatel hladiny naplnění.

- Zapněte pračku se sušičkou.

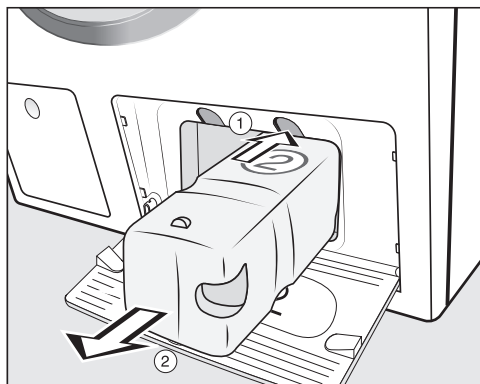

① Pro uvolnění západky stiskněte žlutý knoflík nad kartuší.

② Vytáhněte kartuši.

- Nasadte novou kartuši.
- Potvrďte hlášení na displeji.

Vynulovalo se počítadlo.

## Spouštění servisních programů

Pračka se sušičkou má 3 servisní programy.

- Listujte v hlavním menu, dokud se neobjeví Údržba.
- Stiskněte sensorové tlačítko Údržba.

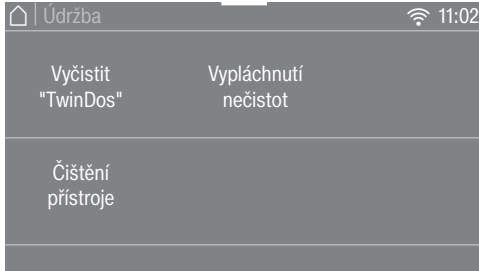

### Vyčistit "TwinDos"

Vyčistit "TwinDos" je čisticí program pro systém TwinDos. Čisticím programem se čistí hadice uvnitř pračky se sušičkou.

⚠ Poškození zaschlým pracím prostředkem.

Pokud delší dobu (více než 2 měsíce) neperete, může ztuhnout nebo zaschnout prací prostředek v hadicích. Hadice se mohou ucpat a musí je vyčistit servisní služba Miele. Vyčistěte systém TwinDos.

Na čištění budete potřebovat buď čisticí kartuši „TwinDos Care“, nebo doplnitelný TwinDos zásobník, který je k dostání na [www.shop.miele.com](http://www.shop.miele.com).

## Spuštění programu

- Zvolte Vyčistit "TwinDos".
- Stiskněte sensorové tlačítko zásobníku, který se má vyčistit.
- Potvrďte informaci Spustit proces údržby? sensorovým tlačítkem Ano.
- Řiďte se dalšími pokyny na displeji.

Hadice byly vyčištěny. Systém TwinDos lze použít kdykoli znovu.

## Čištění prostoru pro zasunutí

Zbytky pracího prostředku mohou vést k zalepení.

- Při výměně kartuší nebo zásobníků vyčistěte vnitřek prostoru pro zasunutí vlhkým hadříkem.

# Čištění a ošetřování

## Čištění přístroje

Při častém praní s nízkými teplotami hrozí nebezpečí kontaminace pračky se sušičkou.

Čištěním pračky se sušičkou se značně sníží počet choroboplodných zárodků, plísni a biofilmu a zabrání se tvorbě zápachů.

Spusťte program Čištění přístroje nejpozději tehdy, když se na displeji objeví hlášení *Info hygiena*.

**Tip:** Optimálního výsledku dosáhnete použitím prostředku Miele na čištění přístrojů. Alternativně můžete použít univerzální práškový prací prostředek.

## Spuštění programu

- Zvolte Čištění přístroje.
- Prostředek na čištění přístroje nebo univerzální prací prostředek dávkujte přímo do bubnu.
- Nedávejte do přístroje **žádné** prádlo. Čištění se provádí s prázdným bubnem.
- Stiskněte senzorové tlačítko *start/stop*.

Program je spuštěný.

## Vypláchnutí nečistot

Při sušení se mohou uvolňovat vlákna, jež se ukládají v bubnu a v prací vaně. Aby se uvolněná vlákna (například tmavých textilií) při příštím praní neusadila na jiných textiliích (například světlých textiliích) nebo neucpala pračku se sušičkou, můžete je vypláchnout.

Program *vypláchnutí nečistot* nepoužívejte na máchání textilií. Dbejte na to, aby v bubnu nebyly žádné textilie.

## Spuštění programu

- Zvolte *Vypláchnutí nečistot*.

Nepoužívejte prací prostředek.

- Stiskněte tlačítko *start/stop*.

Po několika minutách budou vlákna vypláchnutá.

- Odstraňte zbývající vlákna z těsnění a skla dvířek.
- Vypněte pračku se sušičkou.



## Čištění pláště a panelu

**⚠** Nebezpečí úrazu napětím sítě.  
Při vypnuté pračce se sušičkou je přítomno napětí sítě.  
Před čištěním a ošetřováním vytáhněte zástrčku ze zásuvky.

**⚠** Poškození vnikající vodou.  
Proud vody pod tlakem se může dostat do pračky se sušičkou a poškodit konstrukční součásti.  
Neostříkujte pračku se sušičkou proudem vody.

**⚠** Poškození čistícími prostředky.  
Čistící prostředky obsahující rozpouštědla, drhací prostředky, čistící prostředky na sklo nebo univerzální čistící prostředky mohou poškodit povrchy z umělé hmoty a jiné díly.  
Tyto čistící prostředky nepoužívejte.

- Plášť a panel čistěte slabým čistícím prostředkem nebo mýdlovou vodou a obojí osušte měkkým hadříkem.
- Buben čistěte vhodným čistícím prostředkem na nerez.

## Čištění zásuvky pro dávkování pracích prostředků

Používání nízkých teplot praní a tekutých pracích prostředků podporuje rozmnožování choroboplodných zárodků v zásuvce pro dávkování pracích prostředků.

- Z hygienických důvodů pravidelně čistěte celou zásuvku pro dávkování pracích prostředků i při výhradním používání TwinDos.

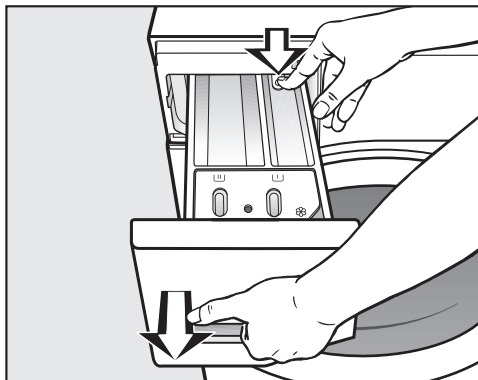

- Vytáhněte zásuvku pro dávkování pracích prostředků až na doraz, zatlačte odjišťovací knoflík a odejměte zásuvku.
- Vyčistěte zásuvku pro dávkování pracích prostředků teplou vodou.

# Čištění a ošetřování

## Čištění násosky a kanálku

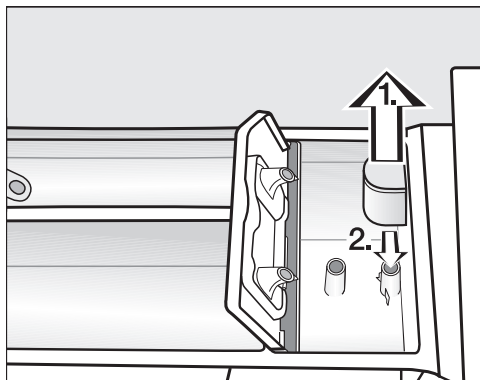

- Vytáhněte násosku z komory ☼ a vyčistěte ji pod tekoucí teplou vodou.
- Vyčistěte také trubici, na kterou se násoska nasazuje.
- Násosku opět nasadte.

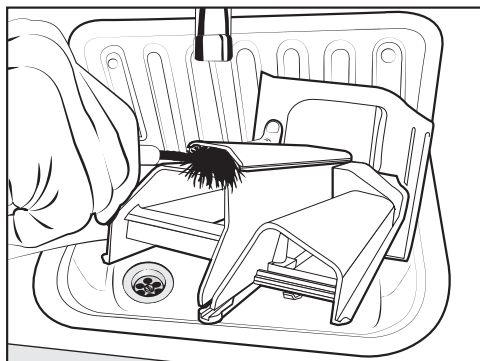

- Vyčistěte kanálek pro avivážní prostředek teplou vodou a kartáčem.

Tekutý škrob způsobuje zalepení. Po několikerém použití tekutého škrobu vyčistěte násosku obzvlášť důkladně.

## Čištění prostoru pro zásuvku pro dávkování pracích prostředků

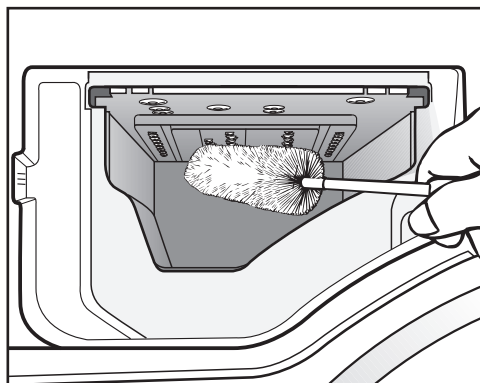

- Pomocí kartáče na lahve odstraňte zbytky pracích prostředků a usazeniny vodního kamene z vyplachovacích trysek zásuvky pro dávkování pracích prostředků.
- Nasadte opět zásuvku pro dávkování pracích prostředků.

**Tip:** Nechte pootevřenou zásuvku pro dávkování pracích prostředků, aby mohla uschnout.

## Čištění skla dvířek

- Občas očistěte uvnitř sklo dvířek a na něm umístěný kovový kryt slabým čisticím prostředkem nebo mýdlovou vodou.
- Obojí osušte měkkou utěrkou.

## Čištění sítka přívodu vody

Pro ochranu ventilu na přívodu vody má pračka se sušičkou sítko. Sítko ve volném konci přívodní hadice vody byste měli asi jednou za 6 měsíců zkontrolovat. Při častých přerušeních dodávky vody může být tento interval kratší.

- Zavřete vodovodní kohoutek.
- Odšroubujte přívodní hadici vody z vodovodního kohoutku.

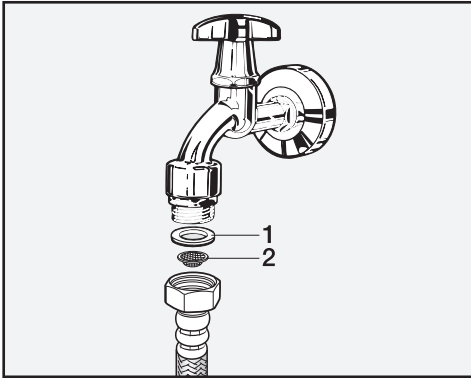

- Vytáhněte gumové těsnění **1** z koncovky.
- Držte volný konec přívodní hadice vody tak, aby směřoval dolů. Vypadne plastové sítko **2**.
- Vyčistěte plastové sítko.
- Zpětná montáž se provádí v opačném pořadí.
- Našroubujte objímku pevně na vodovodní kohoutek a kohoutek otevřete. Pokud uniká voda, dotáhněte objímku.

Ochranné sítko **musíte** po vyčištění znovu namontovat.



## Co udělat, když ...

Většinu poruch a chyb, k nimž může dojít při běžném provozu, můžete odstranit sami. V mnoha případech můžete ušetřit čas a peníze, protože nemusíte volat servisní službu.

Na [www.miele.com/service](http://www.miele.com/service) obdržíte informace k samostatnému odstranění poruch.

Následující tabulky Vám mají pomoci při nalezení a odstranění příčin poruchy nebo chyby.

### Nedá se spustit žádný program

Problém	Příčina a odstranění
<b>Zůstává tmavý displej a nesvítí tlačítko</b> 	Pračka se sušičkou je bez proudu. <ul style="list-style-type: none"><li>■ Zkontrolujte, zda je zasunutá síťová zástrčka.</li><li>■ Zkontrolujte, zda je v pořádku pojistka.</li></ul>
	Pračka se sušičkou se automaticky vypnula pro úsporu elektrické energie. <ul style="list-style-type: none"><li>■ Zapněte pračku se sušičkou tlačítkem .</li></ul>
<b>Na displeji jste vyzváni k zadání PIN kódu.</b>	Je aktivní PIN kód. <ul style="list-style-type: none"><li>■ Zadejte kód a potvrďte ho. Pokud se dotaz při příštím zapnutí nemá zobrazovat, deaktivujte PIN kód.</li></ul>
<b>Displej hlásí:</b>  Dvířka nejdou zavřít. Zavolejte servisní službu.	Nejsou správně zavřena dvířka. Zablokování dvířek nemohlo zaklapnout. <ul style="list-style-type: none"><li>■ Zavřete dvířka znovu.</li><li>■ Spusťte program znovu.</li><li>■ Pokud se chybové hlášení objeví znovu, zavolejte servisní službu.</li></ul>

## Chybové hlášení po stornování programu

Problém	Příčina a odstranění
<p>⚠ Chyba odtoku vody. Otevřete přívod vody.</p>	<p>Je zavřený nebo omezený přívod vody.</p> <ul style="list-style-type: none"> <li>■ Zkontrolujte, zda je dostatečně otevřený vodovodní kohoutek.</li> <li>■ Zkontrolujte, zda není zalomená přívodní hadice.</li> <li>■ Zkontrolujte, zda není příliš nízký tlak vody.</li> </ul> <p>Je ucpané sítko v přívodu vody.</p> <ul style="list-style-type: none"> <li>■ Vyčistěte sítko.</li> </ul>
<p>⚠ Chyba odtoku vody. Vyčistěte odpadní filtr a čerpadlo. Zkontrolujte odtokovou hadici.</p>	<p>Je ucpaný nebo omezený odtok vody. Je příliš vysoko umístěná vypouštěcí hadice.</p> <ul style="list-style-type: none"> <li>■ Vyčistěte filtr pracího roztoku a vypouštěcí čerpadlo.</li> <li>■ Zkontrolujte, zda není překročena maximální výtláčná výška 1 m.</li> </ul>
<p>⚠ Reakce Waterproof. Zavřete přívod vody. Zavolejte servisní službu.</p>	<p>Zareagoval systém ochrany před škodami způsobenými vodou.</p> <ul style="list-style-type: none"> <li>■ Zavřete vodovodní kohoutek.</li> <li>■ Zavolejte servisní službu.</li> </ul>
<p>⚠ Chyba F . Nepomůže-li opětovné spuštění přístroje, zavolejte servisní službu.</p>	<p>Vyskytuje se závada.</p> <ul style="list-style-type: none"> <li>■ Odpojte pračku se sušičkou od elektrické sítě. Vytáhněte síťovou zástrčku ze zásuvky nebo vypněte jistič domovní instalace.</li> <li>■ Než pračku se sušičkou znovu připojíte k elektrické síti, počkejte <b>nejméně 2 minuty</b>.</li> <li>■ Pračku se sušičkou opět zapněte.</li> <li>■ Spustěte program znovu.</li> <li>■ Pokud se chybové hlášení objeví znovu, zavolejte servisní službu.</li> </ul>

Pro vypnutí chybového hlášení vypněte pračku se sušičkou tlačítkem .

## Co udělat, když ...

### Chybové hlášení po skončení programu

	Příčina a odstranění
<b>i</b> Intenzivní sprchování: Vyčistěte filtr a trysku nebo odstraňte cizí předměty z tělesa čerpadla.	<p>Jsou znečištěná čerpadla.</p> <ul style="list-style-type: none"><li>■ Vyčistěte čerpadla podle popisu v kapitole „Co udělat, když ...“, odstavec „Otevření dvířek při ucpaném odtoku nebo výpadku proudu“.</li><li>■ Po vyčištění spusťte znovu prací program.</li></ul> <p>Tryska v plnicím otvoru dvířek je ucpaná zachycenými vlákny.</p> <ul style="list-style-type: none"><li>■ Zachycená vlákna odstraňte prsty. Nepoužívejte pomůcky s ostrými hranami.</li><li>■ Po vyčištění spusťte znovu prací program.</li></ul> <p>Pokud se chybové hlášení objeví znovu, zavolejte servisní službu. Pračku se sušičkou lze provozovat dále s omezenými funkcemi.</p>
<b>i</b> Zkontrolujte naplnění	<p>V bubnu není žádné prádlo.</p> <p>Množství prádla je příliš malé. Prádlo je ještě vlhké, protože nelze zjistit zbytkovou vlhkost.</p> <ul style="list-style-type: none"><li>■ Malá množství prádla příště sušte v programu <i>s dobou sušení</i>.</li></ul> <p>Množství prádla bylo pro zvolený sušicí program příliš velké.</p> <ul style="list-style-type: none"><li>■ Respektujte maximální náplně v odstavci „Přehled programů“.</li></ul>
<b>i</b> Spusťte "Vypláchnutí nečistot" v menu "Údržba"	<p>Delší dobu nebyl použit program <i>vypláchnutí nečistot</i>.</p> <ul style="list-style-type: none"><li>■ Spusťte program <i>vypláchnutí nečistot</i> podle popisu v kapitole „Čištění a ošetřování“, odstavec „Spouštění servisních programů“.</li></ul>

Pro vypnutí chybového hlášení vypněte pračku se sušičkou tlačítkem .

## Chybové hlášení po skončení programu

		Příčina a odstranění
<b>i</b>	Vyrovnejte pračku. Prádlo není optimálně odstředěné.	<p>Nebylo možné řádně provést vyhlazení prádla na konci programu.</p> <ul style="list-style-type: none"> <li>■ Zkontrolujte, zda pračka se sušičkou stojí svise, jak je popsáno v kapitole „Instalace“, odstavec „Vyrovnání“.</li> <li>■ Zkontrolujte, zda není překročena maximální výtláčná výška 1,0 m.</li> </ul>
		<p>Pokud se chybové hlášení objeví znovu, zavolejte servisní službu. Pračku se sušičkou lze provozovat dále s omezenými funkcemi.</p>
<b>i</b>	Hygiena info: Zvolte "Údržbu" a spusťte program "Čištění přístroje".	<p>Po delší dobu se nesusilo nebo nebyl spuštěn žádný prací program s teplotou nad 60 °C.</p> <ul style="list-style-type: none"> <li>■ Aby se v pračce se sušičkou nevytvořily choroboplodné zárodky a zápachy, spusťte program <i>čištění přístroje</i> s čisticím prostředkem Miele nebo univerzálním práškovým pracím prostředkem.</li> </ul>

Pro vypnutí chybového hlášení vypněte pračku se sušičkou tlačítkem .

## Co udělat, když ...

### Poruchy v souvislosti s TwinDos

Problém	Příčina a odstranění
<b>i</b> Nasadte novou kartuši nebo naplňte zásobník ①	Kartuše je prázdná. ■ Vyměňte kartuši. ■ Zkontrolujte čistotu prádla. Možná již nebylo dostatečné množství pracího prostředku. Vyperte prádlo případně ještě jednou.
<b>i</b> Zbývá jen několik cyklů praní. Obstarajte si novou kartuši pro zásobník ①.	Prací prostředek v kartuši se brzy vypotřebuje. Je možných již jen asi 4 až 8 pracích cyklů. ■ Obstarajte si novou kartuši.
<b>i</b> Použijte "TwinDos" nebo proveďte v menu "Údržba" údržbu "TwinDos". Další informace naleznete v návodu k obsluze.	Nebyl delší dobu používán systém TwinDos. ■ Použijte TwinDos při některém z příštích praní. ■ Proveďte ošetření systému TwinDos, jak je popsáno v kapitole „Čištění a ošetřování“, odstavec „Spouštění servisních programů“.
 "TwinDos" -údržbu zásobníku ① je nutné spustit v menu "Údržba". Další informace naleznete v návodu k obsluze.	Nebyl příliš dlouho používán systém TwinDos. Může zaschnout prací prostředek v hadicích. ■ Proveďte <b>ihned</b> ošetření systému TwinDos, jak je popsáno v kapitole „Čištění a ošetřování“, odstavec „Spouštění servisních programů“.
Hlášení na této stránce jsou příklady. Mohou se měnit podle příslušné příhrádky ①/②.	

Upozornění jsou hlášena na konci programu a při zapnutí pračky se sušičkou a musíte je potvrdit sensorovým tlačítkem OK.



## Poruchy v souvislosti s TwinDos

Problém	Příčina a odstranění
<b>V pracím prostředku jsou vidět tmavé skvrny.</b>	<p>V pracím prostředku se vytvořila plíseň.</p> <ul style="list-style-type: none"> <li>■ Odstraňte tekutý prací prostředek ze zásobníku a zásobník důkladně vyčistěte.</li> </ul>
<b>Nebyl dávkován prací prostředek a/nebo avivážní prostředek.</b>	<p>Nebylo aktivováno automatické dávkování.</p> <ul style="list-style-type: none"> <li>■ Před příštím praním stiskněte senzorové tlačítko <i>TwinDos</i>.</li> </ul> <p>Aktivuje se automatické dávkování.</p>
	<p>Navzdory aktivaci nebyl dávkován prací/avivážní prostředek.</p> <ul style="list-style-type: none"> <li>■ Zkuste to znovu.</li> <li>■ Pokud přesto nedojde k dávkování pracího prostředku, zavolejte servisní službu.</li> </ul>
<b>Po nasazení nové kartuše s pracím prostředkem je kartuše po zapnutí hlášena jako prázdná.</b>	<p>Při výměně kartuše s pracím prostředkem byla vypnutá pračka se sušičkou.</p> <ul style="list-style-type: none"> <li>■ Zapněte pračku se sušičkou.</li> <li>■ Vyjměte kartuši s pracím prostředkem a pak ji opět zasuňte do přihrádky.</li> </ul> <p>Počítadlo se vynuluje.</p>

## Co udělat, když ...

### Všeobecné problémy s pračkou se sušičkou

Problém	Příčina a odstranění
<b>Pračka se sušičkou nestojí klidně během odstředování.</b>	Nožky přístroje nestojí rovnoměrně a nejsou zajištěné. ■ Vyrovnejte pračku se sušičkou, aby stála stabilně, a zakontrujete nožky přístroje.
<b>Neobvyklé zvuky čerpání.</b>	Nejedná se o závadu! Srkavé zvuky na začátku a na konci čerpání jsou normální.
<b>Zvuky odstředování během sušení.</b>	Nejedná se o závadu! Odstřeďuje se i během sušení (termo-odstředování).
<b>Pračka se sušičkou neodstředila prádlo jako obvykle a prádlo je ještě mokré.</b>	Při závěrečném odstředování byla změřena velká nevyváženost a automaticky se snížil počet otáček. ■ Do bubnu dávejte vždy velké i malé kusy prádla, abyste dosáhli lepšího rozložení.
<b>V zásuvce pro dávkování pracích prostředků zůstávají větší zbytky pracího prostředku.</b>	Průtočný tlak vody je nedostatečný. ■ Vyčistěte sítko na přívodu vody. ■ Zvolte <i>více vody</i> .
	Práškové prací prostředky ve spojení se změkčovacími prostředky mají sklon k lepení. ■ Vyčistěte zásuvku pracích prostředků a příště dávejte do přihrádky nejprve prací prostředek a teprve potom změkčovací prostředek.
<b>V přihrádce na aviváž vedle kapsle stojí voda.</b>	CapDosing nebylo aktivováno nebo po posledním praní nebyla vyjmuta prázdná kapsle. ■ Při příštím nasazení kapsle dbejte na to, abyste aktivovali CapDosing. ■ Po každém praní vyjměte a zlikvidujte kapsli.
	Je ucpaná vypouštěcí trubička v zásuvce pro dávkování pracích prostředků, na niž se nasazuje kapsle. ■ Vyčistěte trubičku.

## Všeobecné problémy s pračkou se sušičkou

Problém	Příčina a odstranění
<b>Avivážní prostředek se nevyplachuje úplně nebo v komoře ☼ zůstává stát příliš mnoho vody.</b>	Není správně usazená násoska nebo je ucpaná. <ul style="list-style-type: none"> <li>■ Vyčistěte násosku, viz kapitola „Čištění a ošetřování“, odstavec „Čištění zásuvky pro dávkování pracích prostředků“.</li> </ul>
<b>Na konci programu se v kapsli ještě nachází voda.</b>	Je ucpaná vypouštěcí trubička v zásuvce pro dávkování pracích prostředků, na niž se nasazuje kapsle. <ul style="list-style-type: none"> <li>■ Vyčistěte trubičku.</li> </ul>
	Nejedná se o závadu! Z technických důvodů zůstane v kapsli malé zbytkové množství vody.
<b>Na displeji je cizí jazyk.</b>	V „nastavení“ „jazyk  “ byl zvolen jiný jazyk. <ul style="list-style-type: none"> <li>■ Nastavte obvyklý jazyk.</li> </ul>
	Jako návod Vám pomůže symbol vlajky.
<b>Je tmavý displej.</b>	Displej se automaticky vypíná, aby se šetřila elektrická energie (standby). <ul style="list-style-type: none"> <li>■ Stiskněte sensorové tlačítko <i>start/stop</i>. Pohotovostní režim standby se ukončí.</li> </ul>
<b>Na displeji se zobrazují různé zbývající doby.</b>	Ukazatel zbývající doby prochází procesem učení a stále se přizpůsobuje Vašemu počínání při praní a sušení.

## Co udělat, když ...

### Všeobecné problémy s pračkou se sušičkou

Problém	Příčina a odstranění
<b>Během programu <i>vypláchnutí nečistot</i> vystupuje pěna ze zásuvky pro dávkování pracích prostředků.</b>	<p>V prací vaně jsou zbytky pracího prostředku z posledního praní.</p> <ul style="list-style-type: none"><li>■ Dávkujte vždy správné množství pracího prostředku. Pokud možno využijte automatické dávkování pracího prostředku.</li></ul>
<b>Po skončení programu <i>vypláchnutí nečistot</i> zůstane pěna v bubnu.</b>	<p>U programu <i>vypláchnutí nečistot</i> se z prací vany vyplachují také zbytky pracího prostředku. Tím se může vytvářet pěna.</p> <ul style="list-style-type: none"><li>■ Program <i>vypláchnutí nečistot</i> používejte pravidelně, aby se nemohly usazovat zbytky pracích prostředků v prací vaně.</li></ul>
<b>Po skončení programu <i>vypláchnutí nečistot</i> zůstanou nečistoty v bubnu.</b>	<p>Delší dobu jste nepoužili program <i>vypláchnutí nečistot</i>.</p> <ul style="list-style-type: none"><li>■ Odstraňte nečistoty z bubnu.</li><li>■ Používejte pravidelně program <i>vypláchnutí nečistot</i>.</li></ul>
<b>Pračka se sušičkou zapáchá.</b>	<p>Nedbali jste hygienických informací. Po delší dobu nebyl spuštěn žádný prací program s teplotou nad 60 °C.</p> <ul style="list-style-type: none"><li>■ Aby se v pračce se sušičkou nevytvořily choroboplodné zárodky a zápachy, spusťte program <i>čištění přístroje</i> s čisticím prostředkem Miele nebo univerzálním práškovým pracím prostředkem.</li></ul> <p>Po praní nebyla zavřena dvířka a zásuvka pro dávkování pracích prostředků.</p> <ul style="list-style-type: none"><li>■ Nechte pootevřená dvířka a zásuvku pro dávkování pracích prostředků, aby mohly uschnout.</li></ul>

## Neuspokojivý výsledek praní

Problém	Příčina a odstranění
<p><b>Na vypraných tmavých textiliích jsou bílé zbytky podobné pracímu prostředku.</b></p>	<p>Prací prostředek obsahuje ve vodě nerozpustné složky (zeolity) na změkčení vody. Ty se usadily na textiliích.</p> <ul style="list-style-type: none"> <li>■ Po usušení se pokuste odstranit tyto zbytky kartáčem.</li> <li>■ Příště perte tmavé textilie pracím prostředkem bez zeolitů. Tekuté prací prostředky zeolity většinou neobsahují.</li> <li>■ Perte textilie v programu <i>tmavé prádlo</i>.</li> </ul>
<p><b>Při použití tekutého pracího prostředku není prádlo čisté.</b></p>	<p>Tekuté prací prostředky neobsahují bělicí prostředky. Skvrny od ovoce, kávy nebo čaje se nemusí vždy odstranit.</p> <ul style="list-style-type: none"> <li>■ Použijte dvoufázový systém od Miele. Cíleným přidáním UltraPhase 2 během praní se skvrny účinně odstraní.</li> <li>■ Používejte práškové prací prostředky obsahující bělidla.</li> </ul>
<p><b>Na vypraném prádle ulpívají pružné šedé zbytky.</b></p>	<p>Bylo příliš nízké dávkování pracího prostředku. Prádlo bylo silně znečištěné tukem (oleje, masti).</p> <ul style="list-style-type: none"> <li>■ Při takovém znečištění prádla buď přidejte více pracího prostředku, nebo použijte tekutý prací prostředek.</li> <li>■ Před příštím praním spusťte program <i>čištění přístroje</i> s čisticím prostředkem Miele nebo univerzálním práškovým pracím prostředkem.</li> </ul>

## Neuspokojivý výsledek sušení

Problém	Příčina a odstranění
<b>Prádlo je po usušení příliš vlhké a na displeji se zobrazuje hlášení:</b> Zkontrolujte naplnění	<p>Je příliš malá náplň. Elektronika nedokázala správně zjistit zbytkovou vlhkost.</p> <ul style="list-style-type: none"><li>■ Spusťte program znovu a místo stupně sušení zvolte <i>dobu sušení</i>.</li><li>■ Malá množství prádla příště sušte v programu s <i>dobou sušení</i>.</li></ul> <p>Během odstředování se prádlo smotalo do kruhu, protože bylo nepříznivé rozložení prádla. Během teplého odstředování se prádlo smotalo do kruhu, protože bylo příliš vlhké nebo byly nastaveny příliš vysoké otáčky při odstředování.</p> <ul style="list-style-type: none"><li>■ Otevřete dvířka a načechejte prádlo.</li><li>■ Spusťte sušicí program znovu s nižším počtem otáček při odstředování nebo místo stupně sušení zvolte <i>dobu sušení</i>.</li></ul>
<b>Prádlo je po sušení na omak vlhké.</b>	<p>Byla zvolená extra funkce <i>předžehlení</i>.</p> <ul style="list-style-type: none"><li>■ Vyjměte textilie a pověste je na ramínko, aby se dosušily.</li></ul> <p>Teplé prádlo je na omak vlhčí.</p> <ul style="list-style-type: none"><li>■ Prádlo rozložte, aby mohlo uniknout teplo.</li></ul>
<b>Prádlo je po sušení příliš vlhké nebo příliš suché.</b>	<p>Požadovaná zbytková vlhkost je mezi dvěma stupni sušení.</p> <ul style="list-style-type: none"><li>■ V případě potřeby změňte stupně sušení podle popisu v kapitole „Nastavení“, odstavec „Stupně sušení“.</li></ul>
<b>Po sušení je voda v bubnu.</b>	<p>Vyskytuje se překážka v odtoku vody.</p> <ul style="list-style-type: none"><li>■ Vyčistěte filtr pracího roztoku a vypouštěcí čerpadlo podle popisu v odstavci „Otevření dvířek při ucpaném odtoku a/nebo výpadku proudu“ a zkontrolujte výtlačnou výšku.</li></ul>

## Nedají se otevřít dvířka

Problém	Příčina a odstranění
<p><b>V průběhu programu se nedají otevřít dvířka.</b></p>	<p>V průběhu programu jsou dvířka uzamčená.</p> <ul style="list-style-type: none"> <li>■ Řiďte se pokyny v kapitole „Praní“, Odstavec „6. Spuštění programu“.</li> </ul> <p>V bubnu je voda a pračka se sušičkou ji nemůže odčerpát.</p> <ul style="list-style-type: none"> <li>■ Vyčistěte filtr pracího roztoku a vypouštěcí čerpadlo podle popisu v odstavci „Otevření dvířek při ucpaném odtoku nebo výpadku proudu“.</li> </ul> <p>Je příliš vysoká hladina vody v bubnu.</p> <ul style="list-style-type: none"> <li>■ Stornujte program. Pračka se sušičkou odčerpá vodu.</li> </ul>
<p><b>Na konci programu nebo po stornování programu displej hlásí:</b> Komfortní ochlazování</p>	<p>Z bezpečnostních důvodů nelze otevřít dvířka, když je teplota v bubnu při praní vyšší než 55 °C nebo při sušení vyšší než 70 °C.</p> <ul style="list-style-type: none"> <li>■ Počkejte, dokud neklesne teplota v bubnu a nezmizí zobrazení na displeji.</li> </ul>
<p><b>Displej hlásí:</b> Dveřní pojistka je zablokována. Zavolejte servisní službu.</p>	<p>Je zablokovaný zámek dvířek.</p> <ul style="list-style-type: none"> <li>■ Zavolejte servisní službu.</li> </ul>

## Co udělat, když ...

### Otevření dvířek při ucpaném odtoku a/nebo výpadku proudu

- Vypněte pračku.

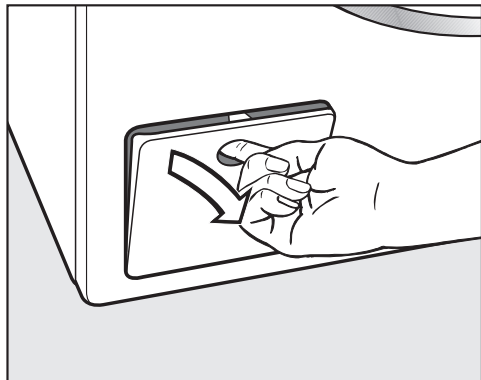

- Otevřete kryt vypouštěcího čerpadla.

### Ucpaný odtok

Když je ucpaný odtok, může se v pračce se sušičkou nacházet větší množství vody.

**⚠** Nebezpečí opaření horkým pracím roztokem.

Pokud se krátce předtím pralo s vysokými teplotami, je vytékající prací roztok horký.

Prací roztok vypouštějte opatrně.

### Postup vyprázdnění

Filtry pracího roztoku nevyšroubujte úplně.

- Postavte pod kryt nějakou nádobu, např. univerzální pečicí plech.

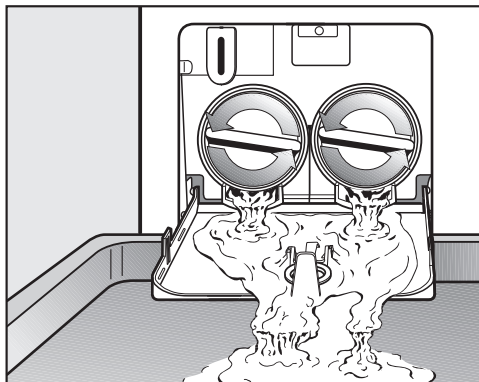

- Pomalým otáčením uvolňujte filtry pracího roztoku, dokud nebude vytékat voda.
- Filtry pracího roztoku opět zašroubujte, abyste přerušili vypouštění vody.

Když už nevytéká voda:

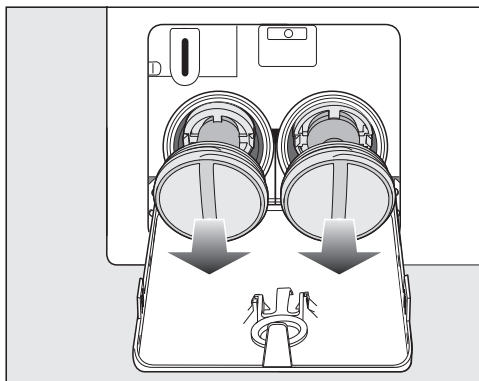

- Filtry pracího roztoku úplně vyšroubujte.



### Čištění filtrů pracího roztoku

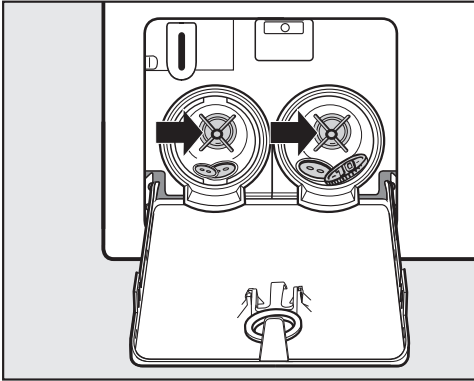

- Filtry pracího roztoku důkladně vyčistěte.
- Zkontrolujte, zda se dá snadno otáčet lopatkami vypouštěcího čerpadla, a případně odstraňte cizí předměty (knoflíky, mince apod.) a vyčistěte vnitřek.

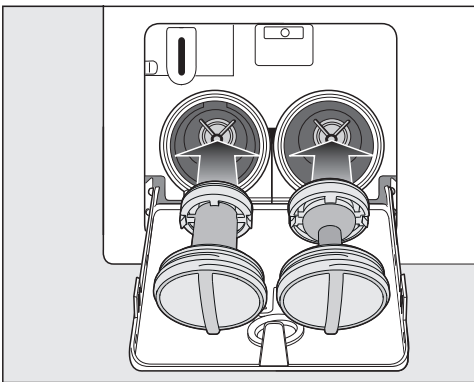

- Nasadte opět správně filtry pracího roztoku (vlevo a vpravo) a pevně je zašroubujte.

⚠ Škody vzniklé vytékající vodou. Jestliže filtry pracího roztoku znovu nenasadíte, bude z pračky se sušičkou vytékat voda. Nasadte opět filtry pracího roztoku a pevně je zašroubujte.

### Otevření dvířek

⚠ Nebezpečí poranění otáčejícím se bubnem. Při sáhnutí do ještě se točícího bubnu hrozí značné nebezpečí úrazu. Před vyjímáním prádla se vždy přesvědčte, že stojí buben.

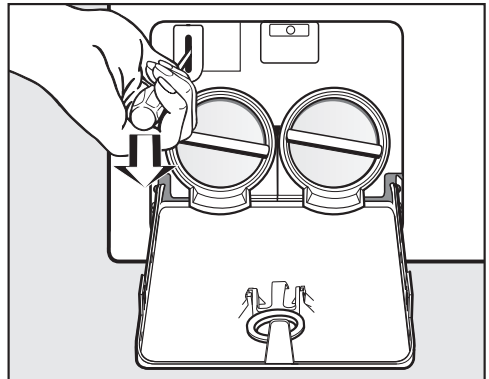

- Pomocí šroubováku odblokujte dvířka.
- Otevřete dvířka.

# Servisní služba

Na [www.miele.com/service](http://www.miele.com/service) obdržíte informace k samostatnému odstranění poruch a k náhradním dílům Miele.

## Kontakt při závadách

Při závadách, které nedokážete odstranit sami, podejte prosím zprávu například Vašemu specializovanému prodejci Miele nebo servisní službě Miele.

Servisní službu Miele si můžete vyžádat online na [www.miele.com/service](http://www.miele.com/service).

Kontaktní údaje servisní služby Miele najdete na konci tohoto dokumentu.

Servisní služba vyžaduje označení modelu a výrobní číslo (Fabr./SN/Nr.). Oba údaje najdete na typovém štítku.

Typový štítek naleznete při otevřených dvířkách nad sklem dvířek.

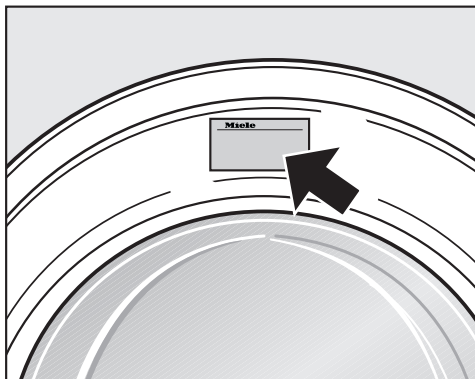

## Záruka

Záruční doba činí 2 roky.

Záruční podmínky se řídí platnými právními předpisy. Informace k záručním podmínkám naleznete na [www.miele.cz](http://www.miele.cz).

## Příslušenství k dokoupení

Pro tuto pračku se sušičkou obdržíte příslušenství k dokoupení u specializovaných prodejců Miele nebo u servisní služby Miele.

## Databáze EPREL

Od 1. března 2021 lze nalézt informace k označování energetické spotřeby a požadavkům na ekologický design v evropské databázi produktů (EPREL). Databázi produktů získáte na <https://eprel.ec.europa.eu/>. Zde budete vyžváni, abyste zadali modelové označení.

Modelové označení najdete na typovém štítku.

**Miele** Made in xxx





Mod.: XXXxxx

M-Nr.: xxxxxxxx Type: XXxx-X

















Nr.: xxxxxxxx



Miele Service  
[www.miele.com/service](http://www.miele.com/service)





## Symboły pro ošetření



praní	
Teplotní stupně uvedené v symbolu prací vaničky udávají maximální teplotu, při které můžete danou textilii prát.	
	běžné mechanické namáhání
	šetrné mechanické namáhání
	velmi šetrné mechanické namáhání
	ruční praní
	neprat



### Příklad zvolení programu

program	symboly pro ošetření
ECO 40-60	 
bavlna	     
snadno ošetřovatelné	    
jemné prádlo	 
vlna	

sušení	
	normální teplota
	snížená teplota
	nevhodné pro sušení v sušičce

žehlení a mandlování	
	asi 200 °C
	asi 150 °C
	asi 110 °C Žehlení s párou může způsobit nevratná poškození.
	žehlení/mandlování zakázáno

profesionální čištění	
	Čištění chemickými rozpouštědly. Písmena představují čisticí prostředky.
	čištění za mokra
	chemické čištění zakázáno

bělení	
	přípustný každý oxidační bělicí prostředek
	přípustný pouze bělicí prostředek na bázi kyslíku
	bělení zakázáno

# Instalace

## Čelní pohled

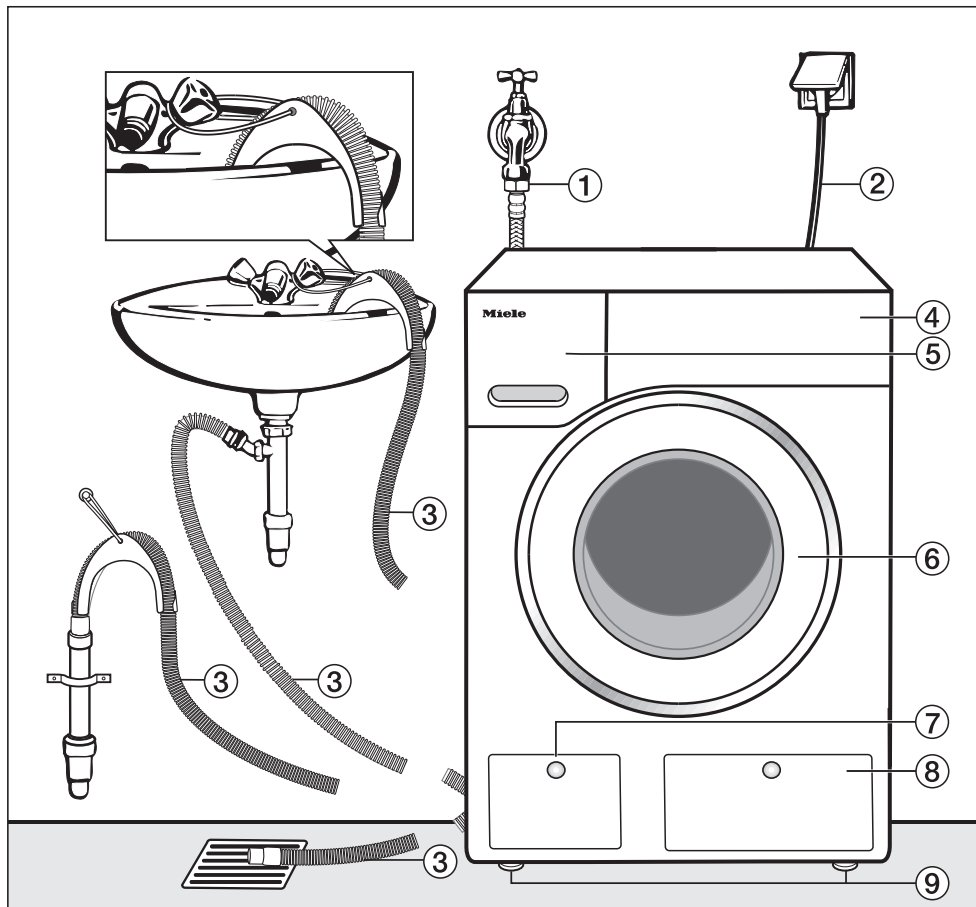

- ① přívodní hadice vody (Waterproof-Metal, hadice s kovovým opletením)
- ② elektrický přípoj
- ③ vypouštěcí hadice s kolenem (odnímatelná) s možnostmi vedení odtoku vody
- ④ ovládací panel
- ⑤ zásuvka pro dávkování pracích prostředků
- ⑥ dvířka
- ⑦ kryt pro přístup k filtrům pracího roztoku, vypouštěcímu čerpadlu a nouzovému otvírání dvířek
- ⑧ kryt zásobníku TwinDos
- ⑨ 4 výškově nastavitelné nohy

## Zadní pohled

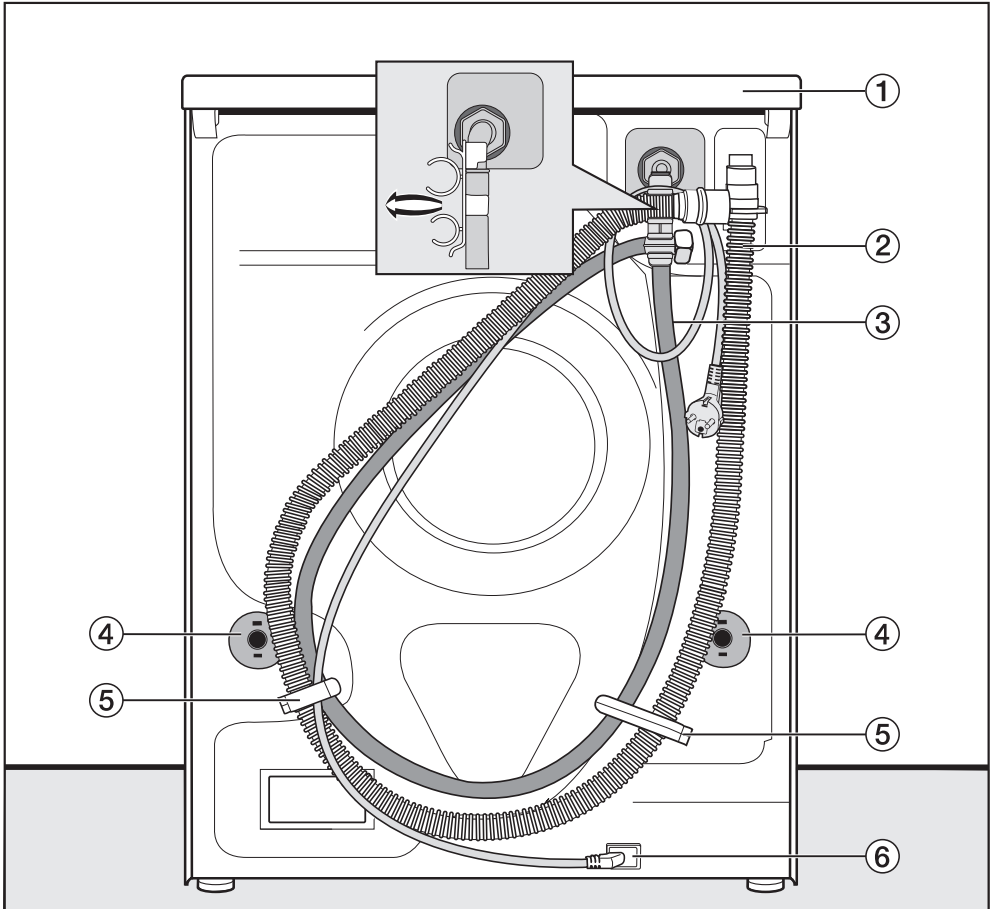

- |   |  |
|---|--|
| ① přesah horní desky s možností uchopení pro přepravu | ④ otočné pojistky s přepravními tyčemi                   |
| ② vypouštěcí hadice                                   | ⑤ přepravní držáky pro přívodní a vypouštěcí hadici vody |
| ③ přívodní hadice vody                                | ⑥ elektrický přípoj                                      |

# Instalace

## Plocha pro umístění

Jako instalační plocha je nevhodnější betonová podlaha. Ta se na rozdíl od podlahy z dřevěných trámů nebo jiné „měkké“ podlahy jen zřídka rozkmitá při odstředování.

Mějte na paměti:

- Postavte pračku se sušičkou svisle a stabilně.
- Nestavte pračku se sušičkou na měkké podlahové krytiny, protože by během odstředování vibrovala.

Při umístění na stropě z dřevěných trámů respektujte:

- Postavte pračku se sušičkou na dřevotřískovou desku (nejméně 59 x 60 x 3 cm). Deska musí být sešroubována s co nejvíce trámy, nikoli však pouze s prkny podlahy.

**Tip:** Pračku se sušičkou postavte pokud možno v rohu místnosti, kde je strop nejpevnější.

⚠ Nebezpečí úrazu nezajištěnou pračkou se sušičkou.

Při umístění na sokl v místě instalace (betonový nebo zděný sokl) hrozí nebezpečí, že pračka se sušičkou při odstředování spadne ze soklu.

Zajistěte pračku se sušičkou upevňovacím úhelníkem (příslušenství k dokoupení).

## Přenesení pračky se sušičkou na místo instalace

⚠ Nebezpečí úrazu při řádně neupevněné horní desce.

Zadní upevnění horní desky může zkřehnout v důsledku vnějších podmínek. Při přenášení se horní deska může utrhnout.

Před přenášením zkontrolujte přesah horní desky, zda je pevně usazený.

- Sušičku přenášejte za přední nohy a zadní přesah horní desky.

## Demontáž přepravní pojistky

### Vyjmutí levé přepravní tyče

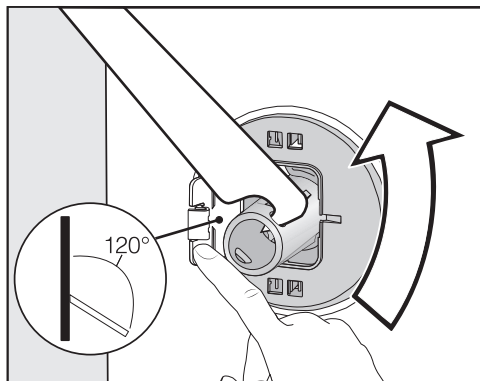

- Zatlačte ven kryt a přiloženým plochým klíčem otočte přepravní tyč o 90°.

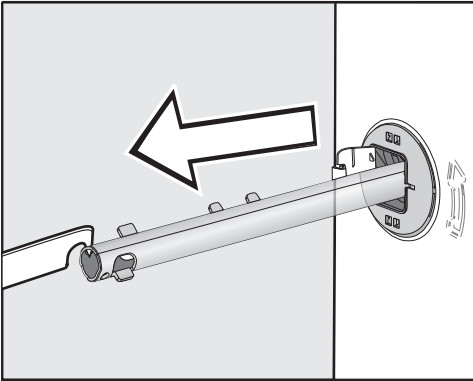

- Vytáhněte přepravní tyč.

## Vyjmutí pravé přepravní tyče

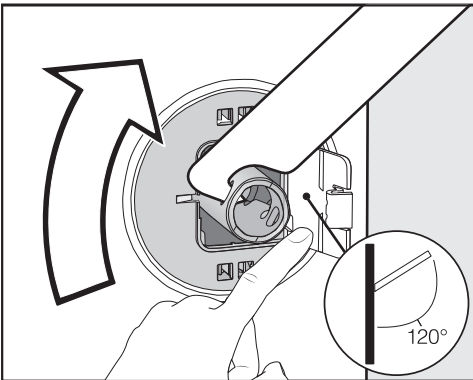

- Zatlačte ven kryt a přiloženým plochým klíčem otočte přepravní tyč o  $90^\circ$ .

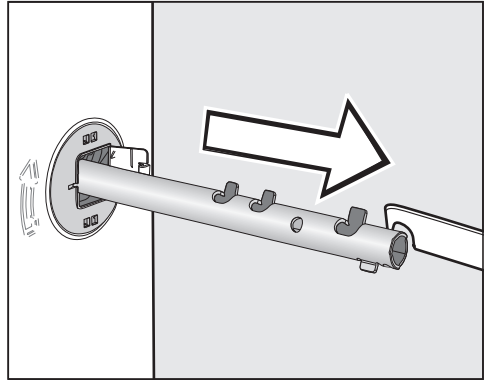

- Vytáhněte přepravní tyč.

## Uzavření děr

⚠ Nebezpečí úrazu ostrými hranami.  
Při sáhnutí do neuzavřených otvorů hrozí nebezpečí úrazu.  
Uzavřete otvory po vyjmuté přepravní pojistce.

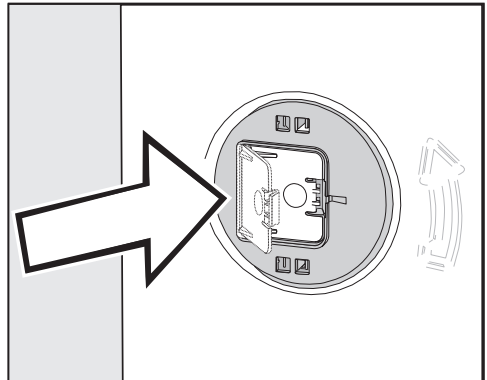

- Pevně přitlačte kryty, aby zaklaply.

# Instalace

## Montáž přepravní pojistky

 Poškození chybnou přepravou. Při přepravě bez přepravní pojistky se pračka se sušičkou může poškodit. Přepravní pojistku uschovejte. Před přepravou pračky se sušičkou (například při stěhování) přepravní pojistku opět namontujte.

## Otevření krytů

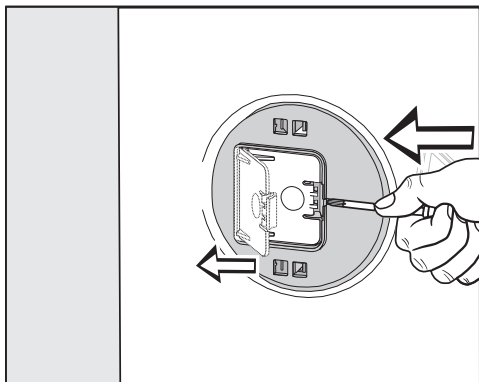

- Špičatým předmětem, například úzkým šroubovákem, tlačte na západku.

Kryt se otevře.

## Montáž přepravních pojistek

- Montáž proveďte v opačném pořadí demontáže.

**Tip:** Pozvedněte buben, přepravní tyče se pak dají zasunout snadněji.



## Vyrovnaní pračky se sušičkou

Aby byl zajištěn bezporuchový provoz, musí pračka se sušičkou stát svisle a rovnoměrně na všech čtyřech nožkách.

Neodborné umístění pračky se sušičkou zvyšuje spotřebu vody a energie a pračka se může pohybovat po podlaze.

## Vyšroubování a zajištění nohy

Pračka se sušičkou se vyrovnává pomocí 4 šroubovacích noh. Ve stavu při dodání jsou všechny nohy zašroubované.

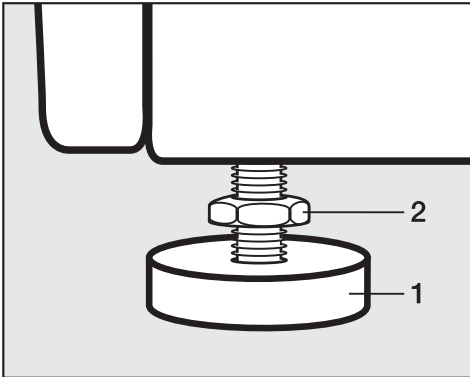

- Přiloženým plochým klíčem povolte kontramatici **2** ve směru hodinových ručiček. Vyšroubujte kontramatici **2** spolu s nohou **1**.

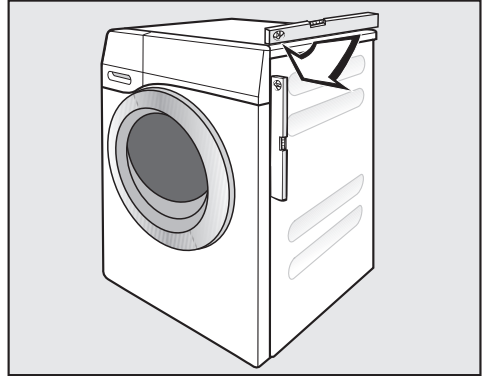

- Vodováhou zkontrolujte, zda pračka se sušičkou stojí svisle.
- Síkovkami podržte nohu **1**. Plochým klíčem dotáhněte kontramatici **2** opět pevně na plášť.

⚠ Škody v důsledku špatně vyrovnané pračky se sušičkou.

Při nezakontrovaných nohách hrozí nebezpečí, že se pračka se sušičkou bude pohybovat po podlaze.

Dotáhněte všechny 4 kontramatice noh pevně na plášť. Zkontrolujte také nohy, které jste při vyrovnávání nevyšroubovali.

# Instalace

---

## **Systém ochrany před škodami způsobenými vodou**

Ochranný systém Miele zaručuje širokou ochranu před škodami způsobenými vodou z pračky se sušičkou.

Systém se skládá zejména z následujících částí:

- přívodní hadice
- elektroniky a ochrany proti vytečení a vyplavení
- vypouštěcí hadice

### **Přívodní hadice**

- ochrana proti prasknutí pojistného ventilu

Přívodní hadice má destrukční tlak přes 14.000 kPa.

- ochranný plášť přívodní hadice

Přívodní hadice je obalena kovovým pletivem jako „druhou kůží“, která chrání před poškozením.

## **Elektronik a plášť**

- základní vana

Voda vytékající netěsnostmi pračky se sušičkou je zachycována v základní vaně. Plovákovým spínačem se vypnou přívodní ventily vody. Další přívádění vody je zablokováno. Voda v prací vaně se odčerpá.

- ochrana před přetečením

Pomocí ní se zabrání přetečení pračky se sušičkou nekontrolovaným přívodem vody. Stoupne-li hladina vody nad určitou úroveň, zapne se vypouštěcí čerpadlo a voda se kontrolovaně odčerpá.

### **Vypouštěcí hadice**

Vypouštěcí hadice je zabezpečena od-vzdušňovacím systémem. Tím je zabráněno, aby pračka se sušičkou sála naprázdno.

## Přívod vody

 Ohrožení zdraví a škody vinou znečištěné přitékající vody.

Kvalita přitékající vody musí odpovídat specifikaci pitné vody země, v níž se pračka provozuje.

Pračku připojte vždy na pitnou vodu.

Pračka se sušičkou smí být připojena k potrubí pitné vody i bez zpětného ventilu, protože je zkonstruována podle platných norem DIN.

Připojovací tlak vody musí činit nejméně 100 kPa a nesmí překročit 1000 kPa přetlaku. Pokud je tlak vyšší než 1000 kPa, musí být vestavěn redukční tlakový ventil.

Na připojení je potřebný vodovodní kohoutek s objímkou 3/4". Pokud není k dispozici vodovodní kohoutek, tak smí pračku se sušičkou k potrubí s pitnou vodou namontovat pouze kvalifikovaný instalatér.

Šroubovací objímka je pod tlakem vody v potrubí.

Pomalým otvíráním vodovodního kohoutku zkontrolujte, zda je přípojka nepropustná. Když uniká voda, opravte usazení těsnění a šroubovací objímku.

Pračka se sušičkou **není** vhodná pro připojení na teplou vodu.

Ochranné sítko v převlečné matici na volném konci přívodní hadice slouží pro ochranu přívodního ventilu vody. Toto ochranné sítko neodstraňujte.

## Příslušenství – prodloužení hadice

Jako příslušenství k dokoupení je u specializovaného prodejce Miele nebo u servisní služby Miele k dostání hadice s kovovým opletením o délce 1,5 m.

## Údržba

V případě výměny použijte pouze originální hadici Miele s destrukčním tlakem vyšším než 14.000 kPa.

# Instalace

## Odtok vody

Prací roztok se odčerpává vypouštěcím čerpadlem s výtlačnou výškou 1 m. Hadice musí být nainstalována bez zalomení, aby nebyl omezen odtok vody. Na konci hadice může být zaháknuto koleno. Pokud je to nutné, lze hadici prodloužit až na 5 m. Příslušenství je k dostání ve specializovaných obchodech Miele nebo u servisní služby Miele.

Pro výtlačné výšky nad 1 m (max. do 1,8 m) je ve specializovaných obchodech nebo u servisní služby Miele k dostání výměnné vypouštěcí čerpadlo. Pro výtlačné výšky nad 1 m je možné hadici prodloužit až na 2,5 m. Příslušenství je k dostání ve specializovaných obchodech Miele nebo u servisní služby Miele.

## Možnosti odtoku vody

### 1. Zavěšení do umyvadla nebo výlevky:

Mějte na paměti:

- Zajistěte hadici proti vypadnutí!
- Pokud se voda odčerpává do umyvadla, musí být zajištěn její rychlý odtok. Jinak hrozí nebezpečí, že voda přeteče nebo se část odčerpané vody nasaje zpět do pračky se sušičkou.

### 2. Napojení na umělohmotnou odpadní rouru s gumovou vsuvkou (sifon není bezpodmínečně nutný).

### 3. Odtok do podlahové výpusti (kanálu).

### 4. Napojení na umyvadlo s umělohmotnou závitovou spojkou.

## Napojení na umyvadlo

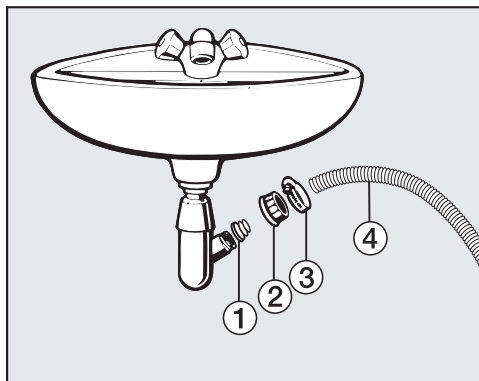

① adaptér

② umyvadlová převlečná matice

③ hadicová svorka

④ konec hadice

■ Nainstalujte adaptér ① s umyvadlovou převlečnou maticí ② na sifon umyvadla.

■ Nasadte konec hadice ④ na adaptér ①.

■ Šroubovákem utáhněte hadicovou svorku ③ hned za umyvadlovou převlečnou maticí.

## Elektrické připojení

Pračka se sušičkou je sériově vybavena zástrčkou pro připojení do zásuvky s ochranným kontaktem.

Pračku se sušičkou umístěte tak, aby byla volně přístupná zásuvka. Pokud zásuvka není volně přístupná, tak zajistěte, aby v místě instalace bylo k dispozici zařízení odpojící všechny póly.

 **Nebezpečí požáru v důsledku přehřátí.**

Provoz pračky se sušičkou na rozbočovací vícenásobné zásuvce a prodlužovacích kabelech může vést k přetížení kabelů.

Z bezpečnostních důvodů nepoužívejte rozbočovací vícenásobnou zásuvku a prodlužovací kabely.

Připojení, instalace a bezpečnostní opatření musí být v souladu s příslušnými normami: ČSN EN 60 335.

Poškozený přívodní síťový kabel smí být nahrazen pouze speciálním kabelem stejného typu (k dostání u servisní služby Miele). Z bezpečnostních důvodů smí výměnu provádět jen kvalifikovaný pracovník nebo servisní služba Miele.

O jmenovitém příkonu a příslušném jištění informuje typový štítek. Srovnajte údaje na typovém štítku s parametry elektrické sítě.

V případě pochybností se zeptejte kvalifikovaného elektrikáře.

Občasný nebo trvalý provoz na soběstačném nebo se sítí nesynchronizovaném zařízení pro napájení energií (jako např. ostrovní sítě, záložní systémy) je možný. Předpokladem provozu

je, aby u zařízení pro napájení energií byly dodrženy specifikace normy EN 50160 nebo srovnatelné. Bezpečnostní opatření stanovená pro domovní instalaci a pro tento výrobek Miele musí být co do své funkce a způsobu práce zajištěna i v ostrovním provozu nebo v provozu nesynchronizovaném se sítí nebo být v instalaci nahrazena rovnocennými opatřeními. Jak je popsáno například v aktuálním vydání VDE-AR-E 2510-2.

## Technické údaje

---

výška	850 mm
šířka	596 mm
hloubka	714 mm
hloubka při otevřených dvířkách	1132 mm
hmotnost	asi 102 kg
kapacita pro praní	9,0 kg suchého prádla
kapacita pro sušení	6,0 kg suchého prádla
přípojná napětí	viz typový štítek
jmenovitý příkon	viz typový štítek
jištění	viz typový štítek
údaje o spotřebě	viz kapitola Údaje o spotřebě
minimální průtočný tlak vody	100 kPa (1 bar)
maximální průtočný tlak vody	1 000 kPa (10 bar)
délka přívodní hadice	1,55 m
délka vypouštěcí hadice	1,50 m
délka připojovacího kabelu	2,00 m
maximální výtlačná výška	1,00 m
maximální výtlačná délka	5,00 m
světlo emitující diody LED	třída 1
udělené zkušební značky	viz typový štítek
příkon ve vypnutém stavu	0,10
stav síťové pohotovosti	0,50
Kmitočtové pásmo	2,4000 GHz – 2,4835 GHz
Maximální vysílací výkon	< 100 mW

### **Prohlášení o shodě**

Miele tímto prohlašuje, že tato pračka odpovídá směrnici 2014/53/EU.

Úplný text prohlášení o shodě EU je k dispozici na následující internetové adrese:

- [www.miele.cz](http://www.miele.cz)
- Servis, vyžádání informací, návody k obsluze na [www.miele.de/haushalt/informationsanforderung-385.htm](http://www.miele.de/haushalt/informationsanforderung-385.htm) uvedením názvu výrobku nebo výrobního čísla

# Údaje o spotřebě

programy	náplň kg	el. energie kWh	voda litry	doba trvání hod:min	teplota <sup>1</sup> °C	zbytková vlhkost %	počet otáček ot/min
<b>praní</b>							
ECO 40–60*	9,0	0,90	65	3:19	43	42	1600
	4,5	0,41	56	2:39	32	44	1600
	2,5	0,20	28	2:29	24	46	1600
bavlna	9,0	1,45	65	2:29	56	50	1600
	20 <sup>2</sup>	0,45	75	2:39	20	50	1600
snadno ošetřovatelné	30	0,34	52	1:59	30	30	1200
expres <sup>3</sup>	40	0,33	30	0:20	26	60	1200
vlna	30	0,23	35	0:39	–	–	–
QuickPower	40	0,58	40	0:49	–	–	–
<b>praní a sušení</b>							
ECO 40–60* suché k uložení	6,0	3,90	92	7:19	32	0	1600
	3,0	1,83	45	4:19	24	0	1600

\* Zkušební program k dodržení právního předpisu EU k ekologickému designu 2019/2023 a udělení energetického štítku podle nařízení č. 2019/2014

<sup>1</sup> Maximálně dosažená teplota v prádle při hlavním prání.

<sup>2</sup> 20 °C program pro mírně znečištěné bavlněné prádlo.

<sup>3</sup> Extra funkce *Quick* aktivovaná

Při srovnávacích zkouškách musí být vypnuté dávkování TwinDos.

## Upozornění pro zákazníky

Údaje o spotřebě se mohou odchylovat od zde uvedených hodnot podle tlaku vody, tvrdosti vody, teploty napouštěné vody, teploty v místnosti, druhu prádla, množství prádla, množství napětí a zvolených extra funkcí.



Nastaveními můžete přizpůsobit elektroniku pračky se sušičkou měnícím se požadavkům. Nastavení můžete kdykoli změnit.

## Vyvolání nastavení

- Zapněte pračku se sušičkou.
- Listujte v hlavním menu, dokud se neobjeví Nastavení.
- Stiskněte sensorové tlačítko Nastavení.

Displej přejde do menu nastavení.

## Volba nastavení

Nastavení jsou seskupena do několika oblastí.

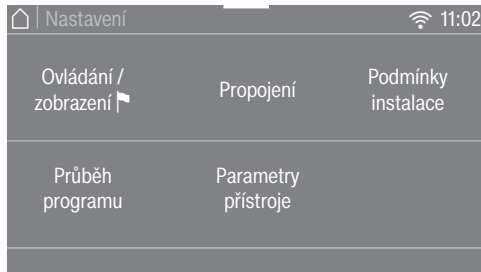

- Zvolte požadovanou oblast.
- Listujte ve výběrovém seznamu, dokud se neobjeví požadované nastavení.
- Pro editaci nastavení stiskněte sensorové tlačítko.

## Editace nastavení

- Změňte zobrazenou hodnotu a potvrďte ji pomocí OK ...
- ... nebo stiskněte některou volbu, abyste ji zvolili.

Zvolená volba je označena oranžově.

Zvolená volba je uložena. Displej přejde do menu nastavení nebo se vrátí o jednu úroveň.

## Ukončení nastavení

- Stiskněte sensorové tlačítko ↶.

Displej se vrátí o jednu úroveň menu.

- Stiskněte sensorové tlačítko ↵.

Displej přejde do hlavního menu.

# Nastavení

## Ovládání / zobrazení

### Jazyk

Na displeji se mohou zobrazovat různé jazyky.

Vlajka  za slovem *jazyk* slouží jako návod, když byl nastaven jazyk, kterému nerozumíte.

Zvolený jazyk se uloží do paměti.

### PIN kód

PIN kódem chráníte svoji pračku se sušičkou před používáním cizími lidmi.

### Volba

#### - Aktivovat

Kód je 125 a lze ho aktivovat. Při aktivovaném PIN kódu se musí po zapnutí zadat PIN kód, aby bylo možné pračku se sušičkou obsluhovat.

#### - Deaktivovat

Když se má pračka se sušičkou ovládat bez zadání kódu. Zobrazuje se jen tehdy, když předtím byl aktivován PIN kód.

#### - Změnit

Můžete zadat libovolný kód.

Když PIN kód zapomenete, může pračku se sušičkou odblokovat jen servisní služba Miele.

Nový PIN kód si poznamenejte.

## Memory

Pračka se sušičkou po spuštění programu uloží do paměti naposledy zvolená nastavení programu (teplotu, počet otáček a některé extra funkce).

Při opakovaném zvolení programu pračka se sušičkou zobrazí uložená nastavení.

V nastavení z výroby je funkce Memory vypnutá.

## Denní čas

Když je nastavený formát času, je možné nastavit denní čas.

### Časový formát

- formát 24h (nastavení z výroby)
- formát 12h

### Nastavit

- Je možno nastavit denní čas.

## Hlasitost

Lze změnit hlasitost různých signálů.

- Tón při ukončení
- Tón tlačítek
- Uvítací tón

Nastavení se provádí v 7 stupních a lze je navíc vypnout.

## Jas displeje

Jas displeje lze změnit.

Nastavení se provádí v 7 stupních.

## Jednotka teploty

Teplota se může udávat ve stupních Celsia °C/Celsius nebo ve stupních Fahrenheita °F/Fahrenheit.

V nastavení z výroby je nastaveno °C/Celsius.

## Průběh programu

### TwinDos

Můžete určit a zkontrolovat používaný prací prostředek a dávkovaná množství.

Zvolte prací prostředek

Pokud chcete funkcí TwinDos dávkovat jiné prostředky než UltraPhase 1 a 2, potřebujete doplnitelné TwinDos zásobníky (příslušenství k dokoupení).

Použití UltraPhase 1 a 2 je možné jen společně. Proto když zvolíte jiný prostředek, automaticky se vymaže nastavení pro druhou přihrádku.

Je možné používat tyto prostředky:

- Miele UltraPhase 1
- Miele UltraPhase 2
- Univerzální prací prostředek
- Prací prostředek na barevné
- Prací prostředek - jemné prádlo
- Prací prostředek na jemné/vlnu
- Aviváž

**Dbejte pokynů k dávkování od výrobce uvedených na obalu pracího prostředku.**

Musí být uvedeno příslušné dávkované množství zvoleného prostředku. Displej Vás provede nastaveními.

**Tip:** Když vyberete žádný prostředek, příslušná přihrádka pro funkci TwinDos se vyřadí z provozu.

Změnit množ. dávkování

# Nastavení

---

Je možné zkontrolovat a opravit nastavené hodnoty pro dávkování pracích prostředků přihrádek ① a ②.

## Znečištění

Můžete stanovit, jaký stupeň znečištění bude přednastavený.

- Lehké
- Běžné (nastavení z výroby)
- Silné

## Hladina vody plus

Hladinu vody při aktivaci extra funkce *více vody* můžete zvýšit ve 4 stupních.

### Volba

- Běžná (nastavení z výroby)
- plus ô
- plus ôô
- plus ôôô

## Max. hladina máchání

Hladinu vody při máchání lze vždy nastavit na maximální hodnotu.

Tato funkce je důležitá pro alergiky, aby se dosáhlo velmi dobrého výsledku máchání. Zvýší se spotřeba vody.

V nastavení z výroby je funkce vypnutá.

## Doba namáčení

Dobu trvání namáčení můžete nastavit na hodnotu mezi 30 minutami a 6 hodinami.

Dobu trvání můžete volit v krocích po 30 minutách. Při zvolení extra funkce *namáčení* se provede zvolený čas.

Z výroby je nastavená doba trvání *0: 30 hodin*.

## Prodl. přede-prání bavlny

Máte-li na předeprání zvláštní požadavky, můžete prodloužit základní čas 25 minut.

### Volba

- Běžná (nastavení z výroby)  
Doba předeprání činí 25 minut.
- + 6 min  
Doba předeprání činí 31 minut.
- + 9 min  
Doba předeprání činí 34 minut.
- + 12 min  
Doba předeprání činí 37 minut.

## Šetrný chod

Při aktivovaném šetrném chodu se zredukuje pohyb bubny. Mírně znečištěné textilie tak můžete prát šetrněji.

Šetrný chod můžete aktivovat pro programy *bavlna* a *snadno ošetřovatelné*.

Když je aktivovaný šetrný chod, při každém cyklu praní se v těchto programech pere šetrným rytmem.

V nastavení z výroby je šetrný chod vypnutý.

## Ochrana prádla

Pro snížení pravděpodobnosti smotání prádla do kruhu je možné omezit počet otáček při závěrečném odstředování.

Nastavení Ochrana prádla je účinné jen při průběžném praní a sušení.

### Volba

- Vyp. (nastavení z výroby)
- 900
- 1000
- 1100
- 1200

## Stupně sušení

Máte možnost v případě potřeby upravit stupně sušení programů *bavlna*, *snadno ošetřovatelné* a *automatika plus*.

Nastavení se provádí v 7 stupních.

# Nastavení

---

## Prodloužení ochlazování

Před skončením programu můžete prodloužit fázi ochlazování. Textilie se budou více ochlazovat. Prodloužení se provede jen tehdy, když je zvolený stupeň sušení. V časovém sušení není prodloužení doby ochlazování aktivní.

Dobu ochlazování navíc lze zvolit od 0 min (nastavení z výroby) do 18 min.

## Propojení

### Miele@home

Můžete ovládat zapojení své pračky se sušičkou do domácí WiFi sítě.

### Volba

- Vytvořit  
Toto hlášení se zobrazuje jen tehdy, když pračka se sušičkou ještě nebyla připojena do WiFi sítě.  
Průběh inicializace najdete v kapitole „První uvedení do provozu“.
- Deaktivovat  
Nastavení se zobrazuje jen tehdy, když je aktivované Miele@home.  
Miele@home zůstává vytvořené, WiFi funkce se vypne.
- Aktivovat  
Nastavení se zobrazuje jen tehdy, když je deaktivované Miele@home.  
WiFi funkce se opět zapne.
- Stav připojení  
Nastavení se zobrazuje jen tehdy, když je aktivované Miele@home.  
Zobrazuje se kvalita WiFi příjmu, název sítě a IP adresa.
- Nově vytvořit  
Nastavení se zobrazuje jen tehdy, když je vytvořené Miele@home.  
Ruší WiFi přihlášení (sít), aby se hned zase provedla nová inicializace.
- Resetovat  
Nastavení se zobrazuje jen tehdy, když je vytvořené Miele@home.

WiFi se vypne a připojení k WiFi se vynuluje na nastavení z výroby.

Síťovou konfiguraci vynulujete, když pračku se sušičkou likvidujete, prodáváte nebo když uvádíte do provozu použitou pračku se sušičkou. Jen tak je zajištěno, že jste odstranili všechny osobní údaje a předchozí uživatel již pračku se sušičkou nemůže zpřístupnit.

Pro opětovné používání Miele@home je nutno znovu navázat spojení.

## Vzdálené ovládání

Nastavení Vzdálené ovládání se zobrazuje jen tehdy, když je vytvořené a aktivované nastavení Miele@home.

Pokud jste si na svém mobilním koncovém zařízení nainstalovali Miele App, můžete si odkudkoli vyvolat stav své pračky se sušičkou a dálkově ji spustit.

Kromě toho můžete pračku se sušičkou dálkově ovládat přes program *MobileStart*.

Jestliže pračku se sušičkou svým mobilním koncovým zařízením nechcete ovládat, můžete nastavení Vzdálené ovládání vypnout.

Program lze přes aplikaci stornovat i tehdy, když není zapnuté Vzdálené ovládání.

Tlačítkem „předvolba startu“ nastavte časový interval, do jehož skončení chcete pračku se sušičkou spustit, a spusťte předvolbu startu (viz kapitola „Předvolba startu/SmartStart“). Pračku se sušičkou je možné spustit v uvedeném časovém intervalu Vámi vybraným signálem.

Pokud až do nejpozdějšího možného okamžiku spuštění nebude vyslán spouštěcí signál, pračka se sušičkou se spustí automaticky.

V nastavení z výroby je dálkové ovládání vypnuté.

## SmartGrid

Nastavení SmartGrid se zobrazuje jen tehdy, když je vytvořené a aktivované nastavení Miele@home.

Touto funkcí můžete svoji pračku se sušičkou nechat automaticky spustit v době zvláště příznivého elektrického tarifu svého dodavatele energie.

Pokud jste aktivovali SmartGrid, má tlačítko *předvolba startu* novou funkci.

Nastavte tlačítkem „předvolba startu“ SmartStart do (viz kapitola „Předvolba startu/SmartStart“).

Pračka se sušičkou se pak spustí ve Vámi zadaném časovém intervalu signálem zasláným Vaším dodavatelem energie.

Pokud až do nejpozdějšího možného okamžiku spuštění Váš dodavatel energie nevyšle spouštěcí signál, pračka se sušičkou se spustí automaticky.

V nastavení z výroby je funkce SmartGrid vypnutá.

## Remote Update

Položka menu Remote Update se zobrazuje a je volitelná jen tehdy, když jsou splněné předpoklady pro používání Miele@home (viz kapitola „První uvedení do provozu“, odstavec „Miele@home“).

# Nastavení

Funkcí RemoteUpdate je možné aktualizovat software Vaší pračky se sušičkou. Pokud je pro Vaši pračku se sušičkou k dispozici update, tak si ho Vaše pračka se sušičkou automaticky stáhne. Instalace update se neprovede automaticky, nýbrž ji musíte spustit manuálně.

Když nenainstalujete některý update, můžete svoji pračku se sušičkou používat tak, jak jste zvyklí. Miele však doporučuje update instalovat.

## Zapnutí/vypnutí

Z výroby je položka RemoteUpdate zapnutá. Update, který je k dispozici, se automaticky stáhne a musíte ho manuálně spustit.

Pokud chcete, aby se žádný update nestáhl automaticky, vypněte RemoteUpdate.

## Průběh aktualizace RemoteUpdate

V Miele App jsou připraveny informace o obsahu a rozsahu update.

Když je k dispozici update, zobrazí se hlášení na displeji Vaší pračky se sušičkou.

Update můžete nainstalovat ihned nebo instalaci odložit na později. Dotaz pak následuje po novém zapnutí pračky se sušičkou.

Pokud update nechcete nainstalovat, vypněte RemoteUpdate.

Update může trvat několik minut.

Dbejte následujícího:

- Pokud nedostanete hlášení, není k dispozici žádný update.
- Nainstalovaný update nelze zrušit.
- Pračku se sušičkou během provádění update nevypínejte. Jinak se update stornuje a nenainstaluje.
- Některé update softwaru může provádět jen servisní služba Miele.



## Parametry přístroje

### **Autorská práva a licence na ovládací a řídicí software**

Pro obsluhu a řízení přístroje využívá Miele vlastní nebo jiné softwarové aplikace, na které se nevztahují licenční podmínky platné pro tzv. otevřený software. Tyto aplikace nebo softwarové komponenty jsou chráněny autorským právem. Je nutné respektovat pravomoci společnosti Miele a třetích stran, vyplývající z autorského práva.

Součástí tohoto přístroje jsou také softwarové komponenty, které jsou v rámci licenčních podmínek upravujících otevřený software předávány dále. Obsažené komponenty s otevřeným zdrojovým kódem spolu příslušnými údaji o autorských právech, kopiemi aktuálně platných licenčních podmínek a případné další informace jsou dostupné v přístroji v sekci menu *Nastavení | Parametry přístroje | Právní informace | Open-source licence*. Úpravy poprodejních záruk licenčních podmínek pro komponenty s otevřeným zdrojovým kódem vymezené na tomto místě platí jen ve vztahu k příslušným držitelům práv.

### **Autorská práva a licence na komunikační modul**

Pro obsluhu a řízení komunikačního modulu využívá Miele vlastní nebo jiné softwarové aplikace, na které se nevztahují licenční podmínky platné pro takzvaný otevřený software. Tyto aplikace nebo softwarové komponenty jsou chráněny autorským právem. Je nutné respektovat pravomoci společnosti Miele a třetích stran, vyplývající z autorského práva.

Součástí tohoto komunikačního modulu jsou také softwarové komponenty, které jsou v rámci licenčních podmínek upravujících otevřený software předávány dále. Obsažené komponenty s otevřeným zdrojovým kódem spolu příslušnými údaji o autorských právech, kopiemi aktuálně platných licenčních podmínek a případné další informace jsou dostupné lokálně prostřednictvím IP adresy a internetového prohlížeče (*http://<IP adresa>/Licenses*). Úpravy poprodejních záruk licenčních podmínek pro komponenty s otevřeným zdrojovým kódem vymezené na tomto místě platí jen ve vztahu k příslušným držitelům práv.

# Nastavení

---

## Podmínky instalace

### Nízký tlak vody

Při příliš nízkém tlaku vody pračka se sušičkou stornuje program s chybovým hlášením přítoku vody.

Při nízkém tlaku vody lze aktivovat toto nastavení pro zajištění bezvadného napouštění vody.

V nastavení z výroby je funkce Nízký tlak vody zapnutá.

### Ochlazení prací lázně

Na konci hlavního praní nateče do bubnu voda navíc, aby ochladila prací roztok.

Ochlazování pracího roztoku se provádí při zvolení programu bavlna při teplotě 70 °C a vyšší.

Ochlazování pracího roztoku aktivujte:

- při zavěšení vypouštěcí hadice do umyvadla nebo výlevky, abyste předešli opaření
- u budov, jejichž odtokové trubky neodpovídají normě DIN 1986

V nastavení z výroby je ochlazování pracího roztoku vypnuté.

## Snížení teploty

Ve vysokých polohách má voda nižší bod varu. Abyste zabránili „varu vody“, doporučuje Miele od nadmořské výšky 2 000 m zapnout snížení teploty. Maximální teplota se sníží na 80 °C, i když zvolíte vyšší teplotu.

V nastavení z výroby je funkce snížení teploty vypnutá.

Pro tuto pračku dostanete prací prostředky, prostředky pro ošetřování textilií, aditiva a prostředky pro ošetřování přístroje. Všechny produkty jsou přizpůsobeny pračkám Miele.

Tyto a mnoho dalších zajímavých produktů můžete zakoupit na [www.shop.miele.com](http://www.shop.miele.com), u servisní služby Miele nebo u Vašeho specializovaného prodejce Miele.

## Prací prostředek

### Miele UltraPhase 1 a 2

- dvousložkový prací prostředek na barevné i bílé prádlo
- pro zářivé barvy a zářivě bílé prádlo
- vynikající schopnost odstraňování skvrn i při nízkých teplotách

### UltraWhite (prací prášek)

- nejlepší výsledky při 20/30/40/60/95 °C
- zářivá bělost díky účinné formuli s aktivním kyslíkem
- vynikající schopnost odstraňování skvrn i při nízkých teplotách

### UltraColor (tekutý prací prostředek)

- nejlepší výsledky praní při 20/30/40/60 °C
- s formulí pro ochranu barev pro zářivé barvy
- vynikající schopnost odstraňování skvrn i při nízkých teplotách

### Jemný prací prostředek WoolCare (tekutý)

- na vlnu, hedvábí a všechno jemné prádlo
- speciální ošetrovací komplex z pšeničného proteinu a formule na ochranu barev
- nejlepší výsledky praní při 20/30/40/60 °C

# Prací a ošetrovací prostředky

---

## Speciální prací prostředky

Tyto speciální prací prostředky dostanete jako kapsle pro pohodlné individuální dávkování.

### Caps Sport

- na syntetické textilie
- neutralizuje pachy díky absorbéru pachů
- zamezuje vzniku elektrostatického náboje v oblečení
- zachová tvar a prodyšnost syntetických textilií

### Caps DownCare

- pro textilie naplněné prachovým peřím
- zachovává elasticitu a prodyšnost peří
- účinné čištění a šetrná péče díky lanolinu
- peří nevytváří chomáče a zůstává nadýchané

### Caps WoolCare

- jemný prací prostředek na vlnu a jemné prádlo
- speciální ošetrovací komplex z pšeničných proteinů
- technologie ochrany vláken proti žmolkování
- formule na ochranu barev pro šetrné čištění

### Caps CottonRepair

- speciální prací prostředek na bavlněné textilie
- vizuálně obnoví textilie pouze jedním práním
- speciální receptura Miele s technologií Novozymes
- odstraní žmolky a obnoví intenzitu a zářivost barev
- použijte pro příslušný textil maximálně 1–2krát ročně

## Prostředky na ošetřování textilu

Tyto prostředky na ošetřování textilu dostanete jako kapsli pro pohodlné individuální dávkování.

### Aviváž v kapsli

- aviváž pro svěží vůni prádla
- absolutní čistota a svěží vůně
- pro hebcce měkké prádlo
- zamezuje vzniku elektrostatického náboje v oblečení

### Doplňkový prostředek

Doplňkový prostředek dostanete jako kapsli pro pohodlné individuální dávkování.

### Cap Booster

- odstraňovač skvrn s nejvyšší účinností
- technologie enzymů proti odolným skvrnám
- vhodné na bílé i barevné prádlo
- pro skvělé výsledky praní i při nízkých teplotách

## Ošetřování přístroje

### TwinDosCare

- čisticí prostředek pro dávkovací systém TwinDos
- použijte před delší přestávkou používání (nejméně 2 měsíce)
- použijte před výměnou produktu

### Odvápňovač

- odstraňuje silné usazeniny vodního kamene
- mírný a šetrný díky přírodní kyselině citronové
- chrání topná tělesa, buben a další součásti

### IntenseClean

- pro hygienickou čistotu v pračkách
- odstraňuje tuky, bakterie a tím vznikající zápachy
- účinné základní čištění

### Tablety na změkčování vody

- snížené dávkování pracího prostředku při tvrdé vodě
- méně zbytků pracích prostředků v textilích
- méně chemie v odpadní vodě díky sníženému dávkování pracího prostředku



Miele spol. s r.o.  
Holandská 4, 639 00 Brno  
Tel.: 543 553 111-3  
Fax: 543 553 119  
Servis-tel.: 543 553 741-5  
E-mail: info@miele.cz  
Internet: www.miele.cz

**Servisní služba Miele**  
**příjem servisních zakázek**  
**800 MIELE1**  
**(800 643531)**

Miele & Cie. KG  
Carl-Miele-Straße 29  
33332 Gütersloh  
Německo

WTW 870 WPM

cs-CZ

M.-Nr. 11 975 791 / 01