















Brugsanvisning Professionel vaskemaskine PWM 927 PWM 935

Læs venligst brugsanvisningen inden opstilling, installation og ibrugtagning. Herved beskyttes personer, og skader på produktet undgås.

da-DK

Indhold

Råd om sikkerhed og advarsler	6
Forklaring af rådene om sikkerhed og advarsler på maskinen	6
Retningslinjer vedrørende brugen	6
Utsigtet brug	7
Teknisk sikkerhed.....	7
Den daglige brug.....	8
Klor og komponentskader	9
Tilbehør	10
Miljøbeskyttelse	11
Maskinbeskrivelse	12
Maskinbeskrivelse.....	12
Betjeningspanel	13
Betjening	14
Sensortaster og touchdisplay.....	14
Hovedmenu.....	14
Eksempler på betjening	14
Betjening af vaskerimodel	17
Vask	18
Forberedelse vask.....	18
Vaskemaskinen fyldes og tændes	19
Vask med sæbeskuffe	19
Valg af program	21
Programindstillinger vælges.....	22
Valg af tilvalg	27
Forvask 	27
Iblødsætning 	27
Skyl Plus 	27
Flydeslut 	27
Doseringsstop 	27
Intensiv 	27
Vand Plus 	28
Programstart - programslut	28
Timer	30
Særlige funktioner i programforløbet	31
Centrifugering	31
Antikrøl	31
Ilgang.....	31
Manuel styring	31
Skift til manuel styring	31
Vandtiløb 	33
Dosering 	33
Vask og opvarmning 	33
Afløb med reversering 	33
Centrifugering 	33
Funktionskombinationer	34
Vejesystem	35
Nulstilling af fyldningsmængden	35

Programforløb ændres	36
Et program ændres.....	36
Vaskeprogrammet ændres	36
Et program afbrydes	36
Vaskemaskinen tændes efter netafbrydelse.....	36
Tøj efterfyldes/tages ud	36
Småfejl udbedres	38
Småfejl udbedres.....	38
Service / garanti.....	40
Kontakt i tilfælde af fejl	41
Småfejl udbedres.....	41
Vaskemaskinen vil ikke starte	41
Programafbrydelse og fejlmelding	41
Displaymelding	42
Et ikke tilfredsstillende vaskeresultat	43
Generelle problemer med vaskemaskinen	43
Døren kan ikke åbnes eller lukkes	44
Program fortsættes efter strømafbrydelse	45
Rengøring og vedligeholdelse	46
Dannelse af rust.....	46
Sæbeskuffen, kamrene, og hæverten rengøres	47
Installation	49
Vaskemaskinen opstilles	49
Fastgørelse	49
Generelle driftsbetingelser	49
Lettelse af vedligeholdelsen	50
Vandtilslutning	51
Damptilslutning	51
Doseringspumpetilslutninger	52
Vandafløb.....	53
Eltilslutning.....	53
Brugerniveau	54
Brugerniveau åbnes	54
Brugerniveau åbnes (Self Service).....	54
Adgang via kode.....	54
Kode ændres	54
Indstillinger afsluttes.....	54





Indhold

Betjening/ Visning.....	55
Sprog	55
Sprogopstart	55
Indstil sprog.....	56
Klokkeslæt.....	56
Dato	56
Logo	56
Startbillede	56
Mode	56
Lysstyrke display	56
Energispare-mode display.....	56
Energispare-mode maskine	57
Lydstyrke	57
Visning af parametre	57
Forvalg.....	57
Memory.....	57
Manuel styring	57
Ilgang.....	57
Målesystem.....	57
Kode bruger	57
Wi-fi.....	58
Programvalg.....	58
Styring	58
Programpakker	58
Favoritprogrammer	58
Program-sortering	59
Farvetildeling program	59
Kode ekspert	59
Procesteknik.....	59
Antikrøl	59
Automatisk vandafløb	59
Service	60
Serviceinterval.....	60
Eksterne anvendelser.....	60
Spærring be-talingssystem	60
Connector Box	60
Gratis programmer	60
WRG.....	60
Automatisk dosering	60
Dosering.....	60
Forhindring af spidsbelastn.	61
Wi-fi.....	61
Maskinparametre	61
Maks. centr.-hastighed	61
Maks. indstil-lelig temp.	61
Juridiske informationer	61
Betalings-system.....	61
Indstilling til betalingssystemer	61

Netværksforbindelse	62
Pairing-vejledning	62
Netværkstilslutning	62
Brugerniveau åbnes	62
Første opsætning af netværk	62
Netværksforbindelse oprettes manuelt	63
Etablering af netværksforbindelse via WPS	64
Etablering af netværksforbindelse via Soft-AP	65
Etablering af netværksforbindelse via LAN-kabel	65
Wi-fi/LAN-interface konfigureret	66
Tekniske data	66
Tekniske data	68
Maskindata PWM 927	68
Opstillingsmål	68
Eltilslutning	68
Vægt og gulvbelastning	68
Emissionsværdier	68
Produktsikkerhed	68
Wi-fi	68
Maskindata PWM 935	69
Opstillingsmål	69
Eltilslutning	69
Vægt og gulvbelastning	69
Emissionsværdier	69
Produktsikkerhed	69
Wi-fi	69
EU-konformitetserklæring	70
Databeskyttelse wi-fi	71
Databeskyttelse og datasikkerhed	71
Netværkskonfiguration standardindstilling	71
Ophavsrettigheder og licenser	71

Råd om sikkerhed og advarsler

Forklaring af rådene om sikkerhed og advarsler på maskinen

	Læs venligst brugsanvisningen.
	Forsigtig, varme overflader
	Forsigtig, spænding op til 1000 Volt
	Jordforbindelse
	Potentialudligning

Denne vaskemaskine opfylder de foreskrevne sikkerhedsbestemmelser. U hensigtsmæssig brug kan medføre skader på personer og ting.

Læs venligst brugsanvisningen grundigt, inden vaskemaskinen tages i brug. Brugsanvisningen indeholder vigtige anvisninger om indbygning, sikkerhed, brug og vedligeholdelse. Derved beskyttes personer, og skader på vaskemaskinen undgås.

Miele gør udtrykkeligt opmærksom på, at afsnittet om installation af vaskemaskinen samt råd og om sikkerhed og advarsler skal læses og overholdes.

Miele kan ikke gøres ansvarlig for skader, der er opstået, fordi disse anvisninger ikke er blevet fulgt.

Gem brugsanvisningen, og giv den videre til en eventuel senere ejer.

Hvis andre personer sættes ind i brugen af vaskemaskinen, skal de have oplysninger om/adgang til disse råd om sikkerhed og advarsler.

Retningslinjer vedrørende brugen

- ▶ Denne vaskemaskine er udelukkende beregnet til vask af tekstiler, der er deklareret egnet til maskinvask på vaskemærket. Andre anvendelsesformål kan være farlige. Producenten hæfter ikke for skader, der er forårsaget af uhensigtsmæssig brug eller forkert betjening.
- ▶ Vaskemaskinen skal anvendes i overensstemmelse med brugsanvisningen, vedligeholdes regelmæssigt og kontrolleres for funktionsdygtighed.
- ▶ Vaskemaskinen er ikke beregnet til udendørs brug.
- ▶ Opstil ikke vaskemaskinen i rum, hvor der er risiko for frost. Tilfrosne slanger kan revne eller springe. Elektronikkens præcision kan påvirkes ved temperaturer under frysepunktet.
- ▶ Denne vaskemaskine er kun beregnet til professionel brug.
- ▶ Hvis maskinen anvendes til professionel brug, må den kun betjenes af instrueret/uddannet personale eller fagpersonale. Hvis maskinen opstilles på et offentligt tilgængeligt sted, skal ejeren sørge for, at den kan anvendes uden risiko.
- ▶ Denne vaskemaskine må ikke anvendes på ikke-stationære opstillingssteder (fx skibe).

- ▶ Personer, der på grund af begrænsninger i fysisk eller psykisk formåen eller på grund af manglende erfaring eller uvidenhed ikke er i stand til at betjene vaskemaskinen sikkert, må ikke anvende den uden opsyn eller vejledning fra en ansvarlig person.
- ▶ Børn under 8 år må ikke komme i nærheden af vaskemaskinen, medmindre der holdes konstant opsyn med dem.
- ▶ Børn på 8 år og over må betjene vaskemaskinen uden opsyn, hvis de er informeret om betjeningen af vaskemaskinen, så de kan betjene den sikkert. Børn skal kunne forstå de farer, der kan opstå ved forkert betjening.
- ▶ Børn må ikke rengøre eller vedligeholde vaskemaskinen uden opsyn.
- ▶ Hold øje med børn, der befinder sig i nærheden af vaskemaskinen. Lad aldrig børn lege med vaskemaskinen.
- ▶ Desinfektionsprogrammer må ikke afbrydes, da desinfektionsresultatet kan blive forringet. Desinfektionsstandarder for både termiske og kemotermeriske processer skal sikres af ejeren/brugeren ved rutinemæssige kontroller.

Utilsigtet brug

- ▶ Brug aldrig vaskemiddel, der indeholder opløsningsmiddel (fx rensebenzin), i vaskemaskinen. Der kan være risiko for, at vaskemaskinen beskadiges, og at der dannes giftige dampe. **Brand- og eksplosionsfare!**
 - ▶ Sikkerhedsudstyr eller betjeningselementer på vaskemaskinen må ikke beskadiges, fjernes eller ændres.
 - ▶ Vandet i maskinen er vaskevand og ikke drikkevand! Led dette vaskevand ud i et dertil beregnet afløbssystem.
 - ▶ Man skal altid sikre sig, at tromlen står stille, inden tøjet tages ud. Hvis der tages fat i tromlen, mens den stadig drejer rundt, er der stor fare for at komme til skade.
 - ▶ Pas på, at arme eller ben ikke kommer i klemme i åbningen mellem dør og ramme, når døren lukkes.
- Bemærk:** Vaskemaskinedøren låses automatisk, så snart maskinen starter.
- ▶ Følg ved anvendelse og kombination af vaskehjælpemidler og specialprodukter ubetinget producentens anvisninger om brug. Anvend kun det pågældende middel til det formål, der er angivet af producenten, for at undgå skader på materiale og voldsomme, kemiske reaktioner.

Teknisk sikkerhed

- ▶ Kontroller vaskemaskinen for ydre, synlige skader inden opstilling og brug. En beskadiget vaskemaskine må ikke opstilles eller tages i brug.
- ▶ Vaskemaskinens elektriske sikkerhed er kun sikret, hvis den er tilsluttet et forskriftsmæssigt installeret jordledningssystem. Det er meget vigtigt, at denne grundlæggende sikkerhedsforanstaltning kontrolleres og at installationerne i tvivlstilfælde gennemgås af en fagmand. Miele kan ikke gøres ansvarlig for skader, der er opstået på grund af manglende eller beskadiget jordforbindelse.
- ▶ Reparationer foretaget af ukyndige kan medføre betydelig risiko for brugeren, og producenten kan ikke gøres ansvarlig for skader opstået som følge heraf. Reparationer må kun foretages af Miele Service eller en anden uddannet fagmand, da eventuelle skader ellers ikke er omfattet af Miele's garanti.

► Foretag ikke ændringer på vaskemaskinen, medmindre de udtrykkeligt er godkendt af Miele.

► Vaskemaskinen skal afbrydes fra strømforsyningen i tilfælde af servicearbejde eller ved rengøring og vedligeholdelse. Vaskemaskinen er først afbrudt elektrisk fra nettet, når

- stikket er trukket ud af stikkontakten, eller
- hovedafbryderen er slukket, eller
- skruesikringen/skruesikringerne er skruet helt ud.

Se også afsnittet Installation, Eltilslutning.

► Vaskemaskinen må kun tilsluttes vandforsyningen ved anvendelse af det medfølgende slangesæt. Gamle slangesæt må ikke anvendes igen. Kontroller slangesættene med jævne mellemrum. Derved kan slangesættene udskiftes rettidigt og forhindre vandskader.

► I tilfælde af lækager skal årsagen hertil findes, inden vaskemaskinen må anvendes igen. Afbryd straks vaskemaskinen fra strømforsyningsnettet i tilfælde af vandlækage.

► Ved fejlfunktion på dampopvarmningen kan der opstå forhøjede temperaturer i området ved døren, sæbeskuffeklappen og indvendigt i tromlen (specielt ved tromlekanten). Der er risiko for lette forbrændinger.

Denne henvisning gælder kun for maskiner med dampopvarmning.

► Defekte dele må kun udskiftes med originale Miele-reservedele. Kun med disse dele kan Miele garantere, at sikkerhedskravene opfyldes i fuldt omfang.

► For denne vaskemaskine gælder gældende danske forskrifter. Det anbefales at foretage kontrollerne i henhold til de gældende danske forskrifter. Der kan indhentes information om den nødvendige dokumentation hos Miele's kundecenter (kontaktinformation findes på omslaget).

► Læs anvisningerne i afsnittet Installation.

► Hvis vaskemaskinen er tilsluttet via et stik, skal stikket altid være tilgængeligt, så maskinen til enhver tid kan afbrydes fra strømforsyningen.

► Hvis vaskemaskinen skal tilsluttes en fast tilslutning, skal vaskemaskinen kunne afbrydes fra strømforsyningen via en flerpolet sikkerhedsafbryder. Sikkerhedsafbryderen skal være i umiddelbar nærhed af vaskemaskinen, være synlig, let tilgængelig og let at komme til.

► Maskiner hvor betjeningslementer eller isoleringen af ledninger er beskadiget må kun udskiftes af Miele Service eller en uddannet fagmand.

► En beskadiget tilslutningsledning skal udskiftes af en uddannet fagmand, der er autoriseret af Miele.

Den daglige brug

► Den maksimale fyldningsmængde er for PWM 927 - 27 kg og for PWM 935 - 35 kg tørre tekstiler. De delvist lavere fyldningsmængder i enkelte programmer fremgår af dokumentet Programoversigt.

► Fjern inden ibrugtagningen vaskemaskinens transportsikringer (se afsnittet Installation, Transportsikringen fjernes). Hvis transportsikringen ikke fjernes, kan det medføre skader på tilstødende skabe eller enheder under centrifugeringen.

► Forsøg aldrig at åbne vaskemaskinens dør med magt. Døren kan kun åbnes, når der vises en tilsvarende melding i displayet.

- ▶ Tryk ikke maskinens svingende enhed bagud, mens maskinen er i gang.
- ▶ Der er fare for, at man kan få fingrene i klemme og skære sig på hængslerne ved lukning af døren. Vær opmærksom på, at døren låses automatisk, når maskinen startes!
- ▶ Luk altid vandtilløbet ved længere tids fravær (fx under ferier) og især, hvis der ikke er et gulvafløb i nærheden af vaskemaskinen.
- ▶ Sørg for, at der ikke vaskes fremmedlegemer med tekstilerne (fx søm, nåle, mønter, clips o.l.). Fremmedlegemer kan beskadige maskindele (fx vaskekar eller tromle). Beskadigede komponenter kan forårsage skader på tekstilerne.
- ▶ Undersøg vandhårdheden i området. Det kan være nødvendigt at afkalke vaskemaskinen. Hvis der er behov for at afkalke vaskemaskinen, anvendes et specialafkalkningsmiddel på citronsyrebasis. Vi anbefaler Miele's afkalkningsmiddel, som kan købes hos Miele-forhandlere, i Miele's Experience Centre eller på miele.dk. Følg anvisningerne om anvendelse af afkalkningsmidlet nøje.
- ▶ Der må ikke anvendes rengøringsmiddel med opløsningsmiddel.
- ▶ Der må ikke opbevares eller anvendes benzin, petroleum eller andre let-antændelige stoffer i nærheden af vaskemaskinen. Anvend ikke maskinens topplade som fralægningsflade.

Brand- og eksplosionsfare!

- ▶ Opbevar ikke kemikalier (flydende vaskemidler, vaskehjælpemidler) på maskinens topplade. Disse kan forårsage farveforandringer og laks-kader. Kemikalier, der ved en fejl er kommet på overfladen, skal straks vaskes af med en våd klud.
- ▶ Der er ventilationskanaler på bagsiden af maskinen. Ventilationskanalerne må under ingen omstændigheder lukkes til eller afdækkes. Overhold minimumsafstanden i installationsplanen.
- ▶ Farvemidler, affarvningsmidler og afkalkningsmiddel skal være egnet til anvendelse i vaskemaskiner. Producentens anvisninger om anvendelse skal ubetinget følges.
- ▶ Blegemidler kan føre til korrosion på grund af deres svovlholdige forbindelser. Blegemidler må ikke anvendes i vaskemaskinen.
- ▶ Overflader af rustfrit stål må ikke komme i kontakt med flydende rengørings- og desinfektionsmidler, der indeholder klor eller natriumhypoklorit. Påvirkning fra disse midler kan medføre korrosion på rustfrit stål. Aggressive klorblegeluddampe kan også medføre korrosion. Opbevar derfor ikke åbne beholdere med disse midler i umiddelbar nærhed af maskinerne.
- ▶ Der må ikke anvendes højtryksspuler eller vandslange til rengøring af vaskemaskinen.

Klor og komponent-skader

- ▶ Ved øget anvendelse af klor stiger sandsynligheden for komponent-skader.
 - ▶ Anvendelse af klorholdige midler såsom natriumhypoklorit og klorblegemiddel i pulverform kan påvirke beskyttelseslaget på rustfrit stål og medføre korrosion på komponenterne. Undgå derfor at anvende klorholdige midler. Anvend i stedet iltbaseret blegemiddel.
- Hvis der alligevel anvendes klorholdige blegemidler, skal der altid udføres et antikloreringstrin. Ellers kan vaskemaskinens komponenter og tekstilerne få permanente og uoprettelige skader.

Råd om sikkerhed og advarsler

► Antiklorbehandlingen skal foretages direkte efter klorblegningen. Hydrogenperoxid og iltbaserede vaskemidler og blegemidler er egnede til antiklorbehandlingen. Behandlingen må ikke udelades indimellem.

Ved behandling med thiosulfat kan der dannes gips, især ved anvendelse af hårdt vand. Denne gips kan aflejres i vaskemaskinen eller forårsage skorper på tekstilerne. Behandling med brintperoxid anbefales frem for behandling med thiosulfat, fordi brintperoxid understøtter neutraliseringsprocessen for klor.

De præcise doseringsmængder og behandlingstemperaturer skal indstilles og kontrolleres på stedet i henhold til doseringsanbefalingerne fra vaskemiddel- og hjælpemiddelproducenten. Det skal også testes, om der er rester af aktivt klor i tekstilerne.

Tilbehør

► Tilbehørsdele må kun monteres, hvis de udtrykkeligt er frigivet af Miele. Hvis andre dele monteres, bortfalder reklamationsretten, garantien og/eller produktansvaret.

Miljøbeskyttelse

Bortskaffelse af emballagen

Emballagen beskytter vaskemaskinen mod transportskader. Emballagematerialerne er valgt ud fra miljø- og affaldstekniske hensyn og kan således genbruges.

Genbrug af emballagematerialerne sparer råstoffer og mindsker affaldsproblemerne. Bortskaf emballagen på genbrugsstationen.

Bortskaffelse af det gamle produkt

Gamle elektriske og elektroniske produkter indeholder stadig værdifulde materialer. De indeholder imidlertid også skadelige stoffer, som er nødvendige for deres funktion og sikkerhed. Hvis disse bortskaffes sammen med husholdningsaffaldet eller behandles forkert, kan det skade den menneskelige sundhed og miljøet. Bortskaf derfor ikke det gamle produkt med husholdningsaffaldet.

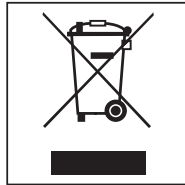

Brug i stedet de officielle etablerede, indsamlingssteder og genbrugsstationer til aflevering og genanvendelse af elektriske og elektroniske produkter. Spørg eventuelt forhandleren til råds.

Sørg for, at det gamle produkt opbevares utilgængeligt for børn, indtil det fjernes.

► Gør dørlåsen ubrugelig, hvis den gamle vaskemaskine kasseres eller skrottes. Hermed forhindres, at legende børn kan spærre sig inde og komme i livsfare.

Miele kan ikke gøres ansvarlig for skader, der er opstået, fordi ovenstående råd om sikkerhed og advarsler ikke er blevet fulgt.

Energispareråd

Energi- og vandforbrug

- Udnyt den **maksimale** kapacitet i det pågældende vaskeprogram. Dette giver det laveste energi- og vandforbrug i forhold til tekstilmængden.

- Brug evt. programmer fra ECO-programpakken. Programmerne er kendetegnet ved et særligt lavt energiforbrug.

Vaskemiddel

- Doser højst den mængde vaskemiddel, der er angivet på vaskemiddelemballagen.

- Reducer mængden af vaskemiddel til mindre mængder tekstiler.

Efterfølgende tørning i tørretumbler

Hvis tekstilerne efterfølgende skal tørres i tørretumbler, vælges højest mulige centrifugeringshastighed for det pågældende vaskeprogram. Derved spares der energi.

Maskinbeskrivelse

Maskinbeskrivelse

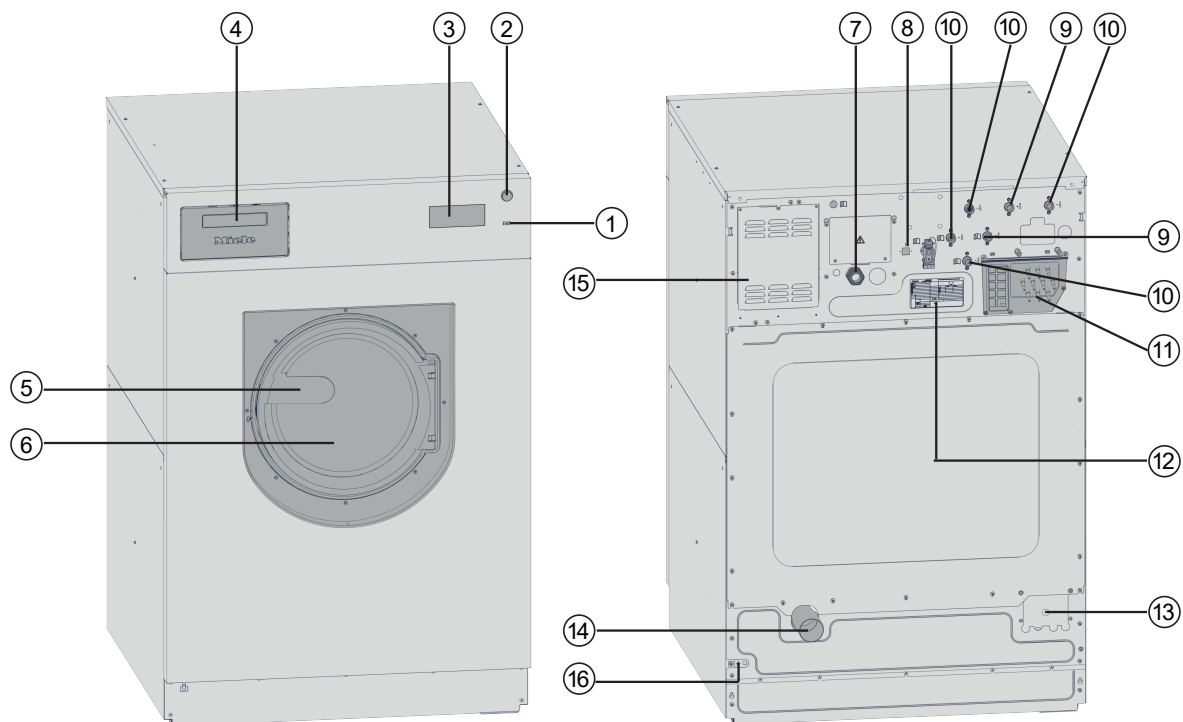

- ① Tast 
- ② Nødstop
- ③ Display (for yderligere oplysninger, se afsnittet "Betjening")
- ④ Sæbeskuffe
- ⑤ Dørgreb
- ⑥ Dør
- ⑦ Eltilslutning
- ⑧ Interface til Connector Box (valgfrit andet interface)
- ⑨ Varmtvandstilslutning
- ⑩ Koldt vandstilslutning
- ⑪ Tilslutninger til ekstern forsyning af doseringsmiddel
- ⑫ Typeskilt
- ⑬ Tilslutningsmulighed damp direkte/indirekte (afhængig af variant)
- ⑭ Afløbstilslutning DN 70
- ⑮ Ventilationskanaler
- ⑯ Tilslutning potentialudligning

Betjeningspanel

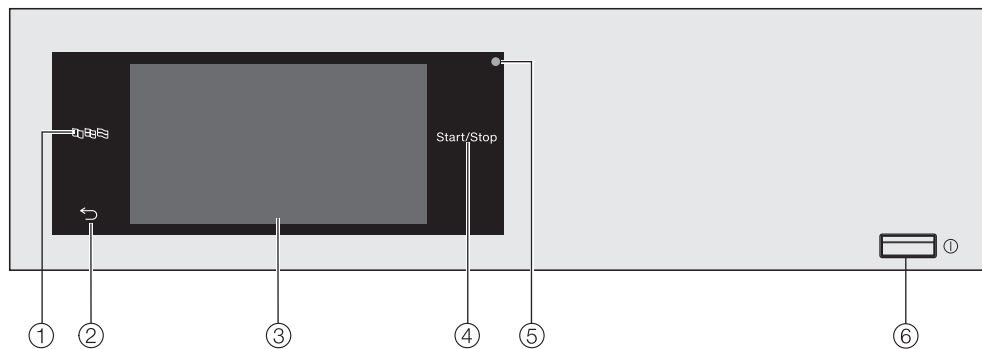

- ① **Sensortast Sprog** 

Til valg af aktuelt betjeningssprog.
Efter programslut vises brugersproget igen.
- ② **Sensortast Tilbage** 



Skifter et niveau tilbage i menuen.
- ③ **Touchdisplay**
- ④ **Sensortast *Start/Stop***

Starter det valgte vaskeprogram og stopper et igangværende program. Så snart sensortasten blinker, kan det valgte program startes.
- ⑤ **Optisk interface**

Til Miele Service.
- ⑥ **Tast** 

Til tænd/sluk af vaskemaskinen.

Sensortaster og touchdisplay

Sensortasterne ,  og *Start/Stop* samt symbolerne i displayet reagerer ved tryk med en fingerspids. Hvert tryk bekræftes med en tastelyd. Tastelydens lydstyrke kan ændres eller frakobles (se afsnittet Brugerniveau).

Betjeningspanelet med sensortaster og touchdisplayet kan få ridser af spidse eller skarpe genstande såsom stifter.
Tryk kun på touchdisplayet med fingrene.

Hovedmenu

Når maskinen er tændt, vises hovedmenuen i displayet. Hovedmenuen giver adgang til alle vigtige undermenuer.

Berør symbolet  for at vende tilbage til hovedmenuen når som helst. Tidligere indstillede værdier gemmes ikke.

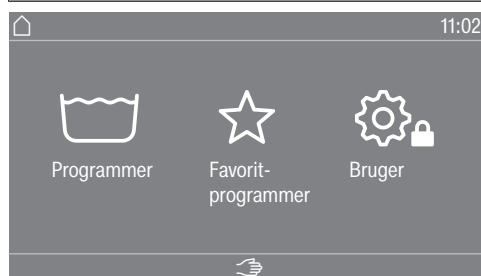

Menu „ Programmer“

I denne menu kan vaskeprogrammerne vælges.

Menu „ Favorit-programmer“

I denne menu kan der vælges 1 favoritprogram ud af i alt 24 favoritprogrammer. Vaskeprogrammerne i menuen Favorit-programmer kan tilpasses og gemmes af brugeren (se afsnittet „Brugerniveau“, afsnit „Favoritprogrammer“).

Menu „ Bruger“

På brugerniveau kan vaskemaskinens tekstdisplay tilpasses til skiftende krav (se afsnittet "Brugerniveau").

Eksempler på betjening

Lister over valgmuligheder

Menu "Programmer" (enkelt valg)

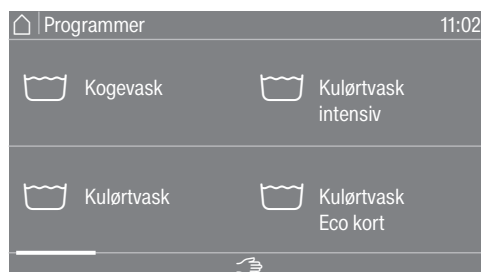

Der kan navigeres til venstre eller højre ved at swipe hen over skærmen. Læg fingeren på touchdisplayet, og lav en glidende bevægelse med fingeren i den ønskede retning.

Den orange navigationsbjælke viser, at der er yderligere valgmuligheder.

Tryk på et programnavn for at vælge et vaskeprogram.

Displayet skifter til basismenuen for det valgte program.

Menuen "Tilvalg" (flere valgmuligheder)

For at få adgang til menuen for valg af Tilvalg skal der først vælges et program, f.eks. Kogevask.



Tryk på et eller flere *Tilvalg* for at vælge disse.

De aktuelt valgte *tilvalg* farves orange.

Et *tilvalg* fravælges igen ved at trykke på *tilvalget* igen.

Med symbolet *OK* aktiveres de markerede *tilvalg*.

Talværdier indstilles

I nogle menuer kan der indstilles talværdier.

Følgende eksempel viser, hvordan klokkeslættet indstilles. Hvordan man kommer til denne menu, er beskrevet i afsnittet "Brugerniveau".

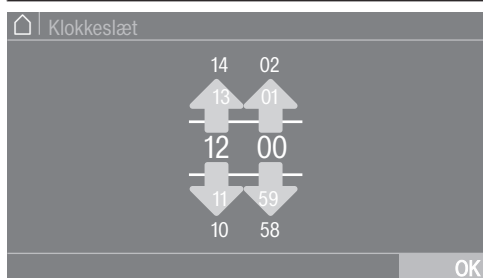

Indtast tal ved at swipe opad eller nedad.

Læg fingeren på det tal, der skal ændres, og lav en glidende bevægelse med fingeren i den ønskede retning. Med symbolet *OK* accepteres den indstillede talværdi.

Tip: For nogle indstillinger kan en værdi også indstilles via et numerisk tastatur.

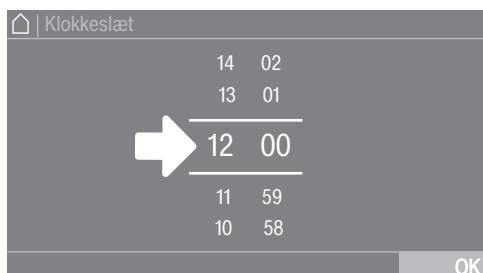

Betjening

Hvis tallene mellem de to linjer berøres kortvarigt, vises det numeriske tastatur.

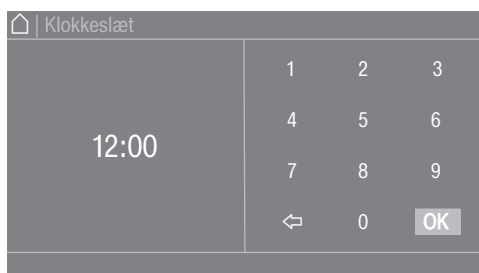

Så snart der er indtastet en gyldig værdi, markeres *OK* med grønt.

Pull-down info

Følgende eksempel beskriver displayet for et igangværende vaskeprogram. Hvordan man kommer til dette niveau, er beskrevet i afsnittet "Programstart - programslut".



Når der vises en orange bjælke øverst i midten af displayet, kan pull-down-menuen åbnes. Træk bjælken nedad for at vise den. Skub bjælken opad igen for at skjule den.

Menuniveauet forlades

- Tryk på symbolet ↶ for at komme til det forrige skærmbillede. Alle indkodninger, der er foretaget, men ikke bekræftet med *OK*, gemmes ikke.

Betjening af vaskerimodel

Afhængig af programmeringstilstand kan hovedmenuen se forskellig ud (se afsnittet Brugerniveau).

Hurtig betjening foretages via kortvalgstaster. Brugere kan ikke ændre de forprogrammerede programmer.

Laundry simple



Der kan vælges mellem 4 og 24 forindstillede programmer. Disse programmer kan ikke ændres af brugeren.

Laundry logo

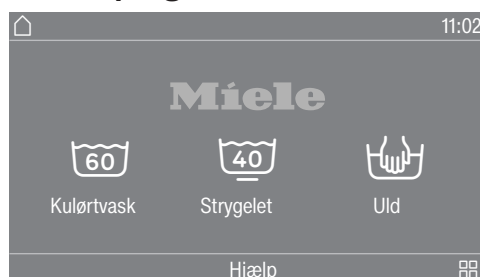

Der kan vælges mellem op til 24 forindstillede programmer. De første 3 programmer kan vælges direkte. De resterende programmer vælges via en liste . Disse programmer kan ikke ændres af brugeren.

Forberedelse vask

Lommerne tøm- mes

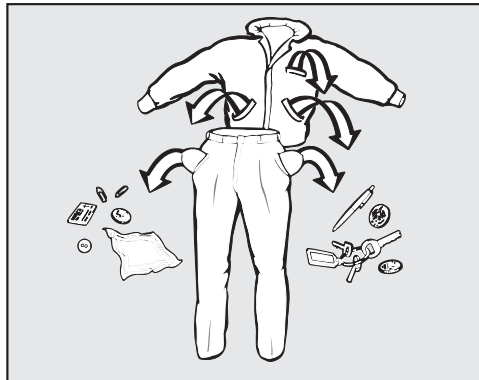

- Tøm alle lommer.

⚠ Skader på grund af fremmedlegemer.
Søm, mønter og clips osv. kan beskadige både tekstilerne og maskinen.
Kontroller tekstilerne for fremmedlegemer inden vask, og fjern disse.

Tekstilerne sorte- res

Vasketøjet forbe- redes

Pletter forbehand- les

Generelle råd

- Sorter tekstilerne efter farve og behandlingssymbol
- Ryst mopper, viskestykker og pads godt, så der ikke kommer groft snavs ind i vasketromlen.
- Fjern inden vask så vidt muligt eventuelle pletter på tekstilerne. Dup pletterne væk med en klud, der ikke smitter af.
- Vask aldrig tekstiler, der er deklareret ikke vaskbare (behandlingssymbol ).
- Gardiner: Kroge og blybånd fjernes, eller gardinet lægges i en vaskepose.
- Sy løse bh-bøjler fast, eller fjern dem.
- Vend vrangen udad, når det anbefales af producenten af tekstilerne.
- Luk lynlåse, velcrolukninger, hægter og øser.
- Luk dyne- og hovedpudebetræk, så der ikke kan komme små stykker tøj ind i dem.
- Se yderligere råd i dokumentet Programoversigt.

Vaskemaskinen fyldes og tændes

Vaskemaskinen fyldes

- Tænd vaskemaskinen med tasten .
- Åbn døren ved at trække i dørgrebet.
- Læg tekstilerne løst i tromlen. Forskellige størrelser tekstiler øger vaskewirkningen og fordeler sig bedre ved centrifugeringen.

Maksimal fyldningsmængde giver det laveste energi- og vandforbrug. Overfyldning forringer vaskeresultatet og fremmer krøldannelse.

Døren lukkes

- Luk døren ved at trykke den ind i låsetappen.



 Pas på, at der ikke kommer tekstiler i klemme i døren.

Døren går i hak, men er endnu ikke låst. Døren låses automatisk, så snart maskinen starter.

Vask med sæbeskuffe

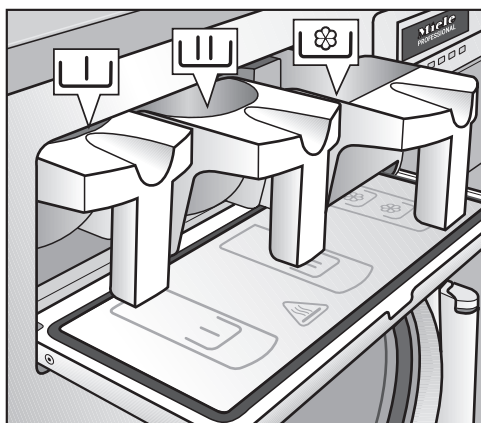
Dosering af vaske- middel via sæbe- skuffen



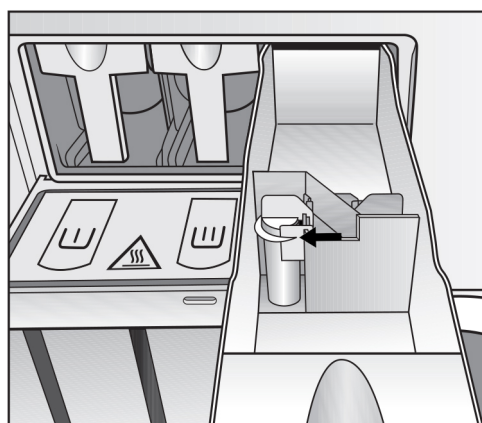

- Påfyld i standardprogrammerne vaskemiddel i pulverform til klarvask i kammer , og hvis ønsket, vaskemiddel til forvask i kammer  og skyllemiddel i forreste kammer .

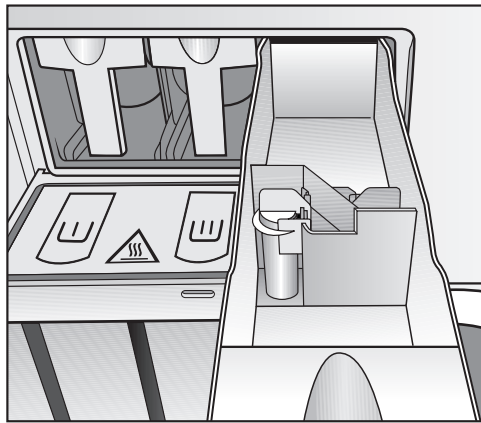

- Doser andre flydende vaskehjælpemidler i bageste kammer  (hvis dette er programmeret).

Vask



Der må ikke fyldes vaskehjælpemidler over markeringen i kamrene .
Ellers løber de direkte ind i vaskekarret via hæverten.

Blegemiddel

Bleg kun tekstiler, der er mærket med plejesymbol Δ .

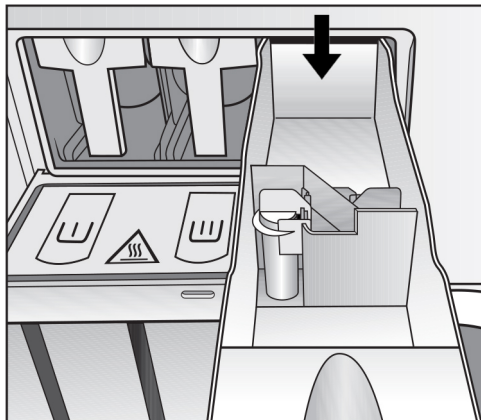

Dosering af flydende blegemiddel må kun foretages i et kammer beregnet hertil. Kun herved sikres det, at midlet doseres automatisk i 2. skylleblok. Dosering af flydende blegemiddel til kulørte tekstiler kan kun foretages uden betænkeligheder, hvis tøjfabrikanten udtrykkeligt angiver på mærket i tekstilerne, at de er farveægte, og at blegning er tilladt.

 Ved øget anvendelse af klor stiger sandsynligheden for komponentskader.

Anvendelse af farve-/blegemiddel samt afkalkningsmiddel

Farve-/blegemiddel samt afkalkningsmiddel skal være egnet til anvendelse i vaskemaskine. Producentens anvisninger om anvendelse skal ubetinget følges.

Vaskemiddeldosering

Overdosering skal grundlæggende undgås, da det medfører skumdannelse.

- Anvend ikke kraftigt skummende vaskemidler.
- Angivelserne fra producenten af vaskemidlet skal overholdes.

Doseringen er afhængig af:

- Fyldningsmængden
- Vandhårdheden
- Tekstilernes tilsmudsningsgrad

Doseringsmængde vaskemiddel

Vær opmærksom på vandhårdheden og angivelserne fra producenten af vaskemidlet.

Vandets hårdhedsgrad

Hårdhedsområde	Vandhårdhed i mmol/l	Hårdhedsgrad °dH
Blødt (I)	0 - 1,5	0 - 8,4
Middel (II)	1,5 - 2,5	8,4 - 14
Hårdt (III)	Over 2,5	Over 14

Hvis den aktuelle vandhårdhedsgrad ikke kendes, kan den oplyses ved henvendelse til det lokale vandværk.

Valg af program

Programmer

Et program kan vælges på forskellige måder.

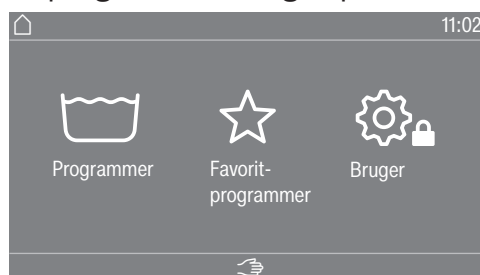

Et program kan vælges i menuen Programmer.

- Tryk på markeringsområdet Programmer.

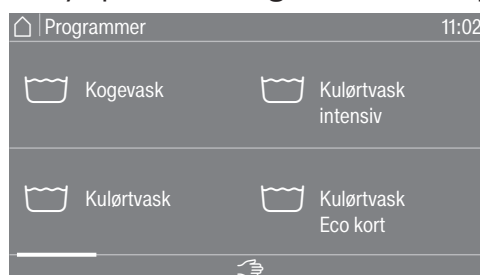

- Swip til højre i displayet, indtil det ønskede program vises.
 - Tryk på det ønskede program på touchdisplayet.
- Displayet skifter til vaskeprogrammets grundmenu.

Favorit- programmer

Alternativt kan et program vælges i menuen Favorit- programmer.

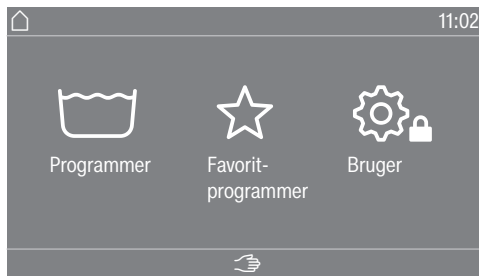

- Tryk på markeringsområdet Favorit- programmer.



- Swip til højre i displayet, indtil det ønskede program vises.
- Tryk på det ønskede program på touchdisplayet.

Displayet skifter til vaskeprogrammets grundmenu.

I favoritprogrammerne er de fleste programindstillinger allerede fastlagt og kan ikke ændres.

Programindstillinger vælges

Fyldningsmængde vælges

For at kunne anvende tøjmengeafhængig eksternt dosering og muliggøre et tilpasset programforløb kan fyldningsmængden angives i nogle programmer.

- Tryk på markeringsområdet Vægt (kg).

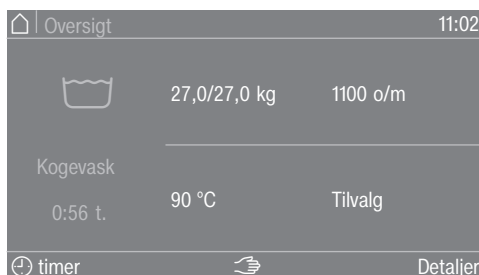

- Indtast en gældende værdi for fyldningsmængden.

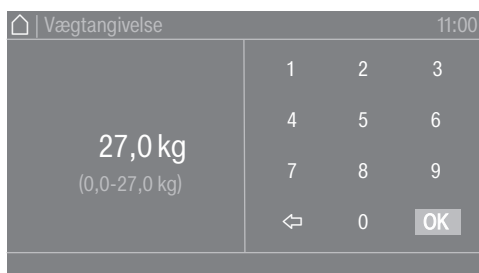

- Tryk på symbolet OK.

Displayet skifter til menuen Oversigt.

Temperatur vælges

Den forindstillede temperatur for et vaskeprogram kan ændres.

- Tryk på markeringsområdet Temperatur (°C).

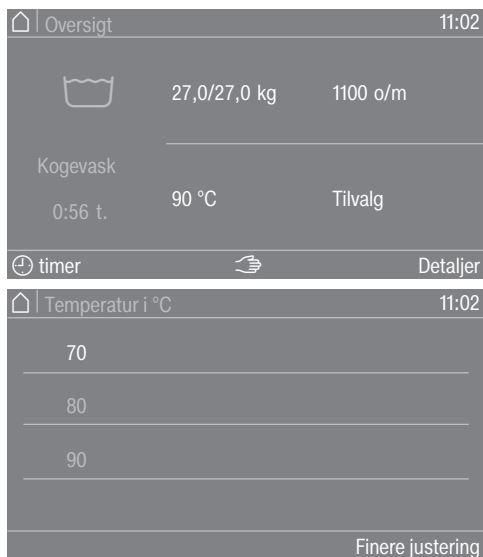

- Vælg den ønskede temperatur blandt de forindstillede muligheder.

Displayet skifter tilbage til menuen Oversigt.

Ved valg af markeringsområdet Finere justering kan der indstilles yderligere temperaturer i temperaturområdet ved direkte indtastning.

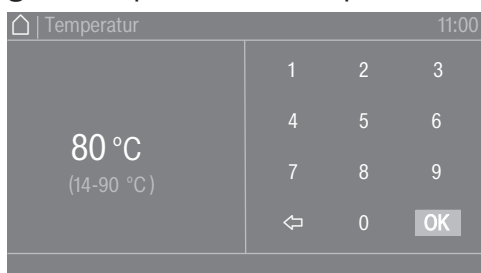

- Vælg den ønskede værdi på tastaturet.
- Tryk på symbolet OK.

Displayet skifter tilbage til menuen Oversigt.

Temperaturen kan kun vælges inden for det angivne område under den aktuelle indstilling, fx (14-90 °C).

Centrifugeringshastighed vælges

Den forindstillede centrifugeringshastighed for et vaskeprogram kan ændres.

- Tryk på markeringsområdet Centr.hastighed (o/m).

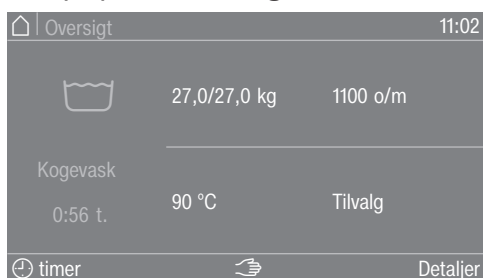

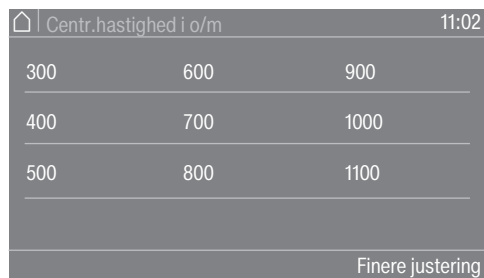

- Vælg den ønskede centrifugeringshastighed blandt de forindstillede indstillinger.

Displayet skifter tilbage til menuen **Oversigt**.

Ved valg af markeringsområdet **Finere justering** kan yderligere centrifugeringshastigheder indstilles inden for det tilgængelige område.

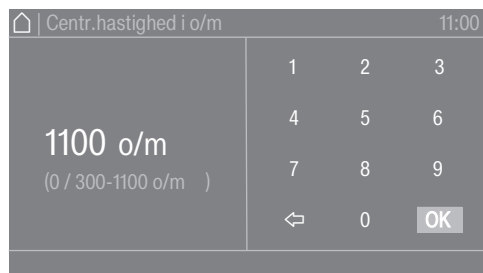

- Vælg den ønskede værdi på tastaturet.
- Tryk på symbolet **OK**.

Displayet skifter tilbage til menuen **Oversigt**.

Centrifugeringshastigheden kan kun vælges i det angivne område under den aktuelle indstilling (0/300-1100 o/min) på PWM 927 og (0/300-1060 o/min) på PWM 935.

Boost-centrifugering

På visse maskintyper aktiveres funktionen Boost centrifugering ved afslutningen af et vaskeprogram. Dette sker, så vasketøjet har den laveste restfugtighed på grund af den maksimale centrifugeringshastighed.

Boost-centrifugering er aktiveret fra fabrikken, men vises **ikke**.

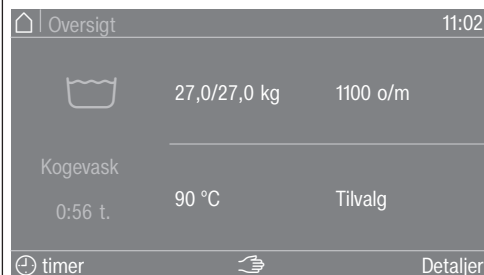

Hvis funktionen Boost centrifugering er aktiv og synlig, vises tilvalgene under symbolet .

- Tryk på symbolet  for at vælge yderligere tilvalg.

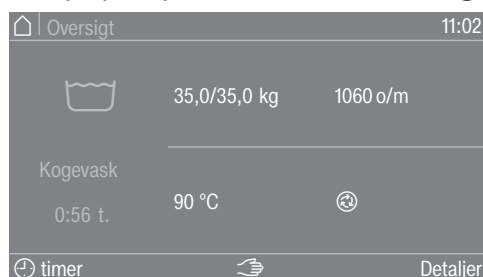

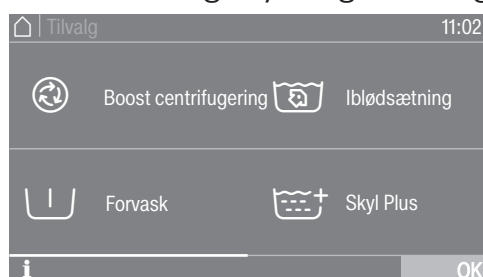

Funktionen Boost centrifugering kan ikke vælges eller fravælges i undermenuen Tilvalg. Symbolet vises som aktiveret, men kan ikke ændres.

- Der kan vælges yderligere tilvalg.



Oplysninger om Boost-centrifugering kan findes under **i**.

Hvis symbolet  skal vises, kan denne indstilling foretages på brugerniveau. Tilvalgene vises derefter under symbolet .

- Åbn Brugerniveau (se afsnittet "Brugerniveau").
- Åbn menuen Betjening/ Visning.
- Vælg Visning af parametre, og aktiver parameteret Boost-centrifugering.

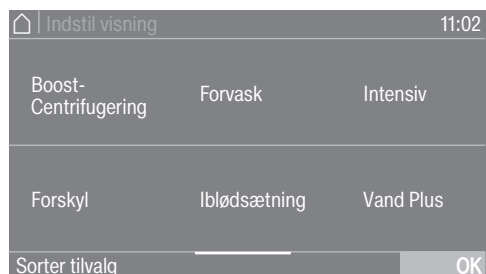
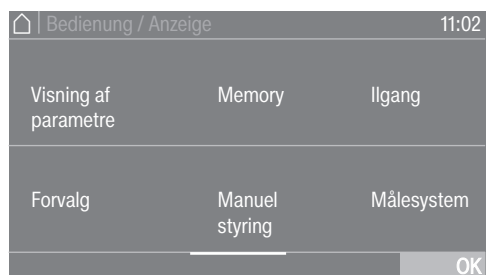

Visning af Boost-centrifugeringen kan deaktiveres igen i den ovenfor angivne rækkefølge.

Når visning af Boost-centrifugering er deaktiveret, vises teksten under tilvalgene ikke længere. Tilvalgene vises igen i oversigten.

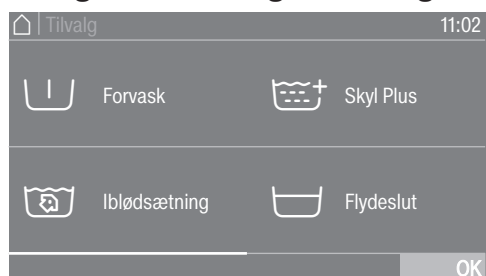



Valg af tilvalg

Tilvalg vælges

Der kan vælges tilvalg for nogle vaskeprogrammer.

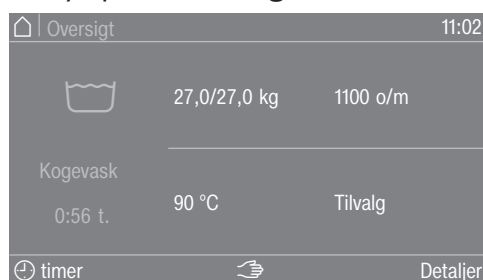
- Tryk på markeringsområdet Tilvalg.



Hvis funktionen Boost centrifugering er aktiv og synlig kan du få adgang til tilvalgene ved at vælge symbolet .

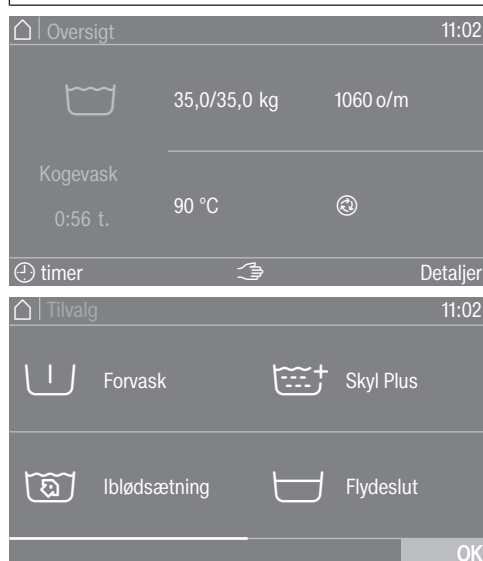

- Vælg et eller flere tilvalg.

- Tryk på symbolet .

Displayet skifter til menuen **Oversigt**.

Forvask

Til kraftigt snavset tøj kan der tilvælges forvask. Groft snavs opløses og fjernes inden klarvasken.

Iblødsætning

Til meget kraftigt snavsede tekstiler med proteinholdige pletter. Iblødsætningstiden udgør 10 min.

Skyl Plus

Til opnåelse af et særligt godt skyllerresultat kan et ekstra skyl aktiveres.

Flydeslut

Tekstilerne bliver liggende i vandet efter sidste skyl. Hermed undgås krøldannelse, hvis tekstilerne ikke tages ud af vaskemaskinen straks efter programslut.

Doseringsstop

Vandet pumpes ud inden sidste skyl, og programmet stopper. De ønskede vaskekomponenter, som fx stivelse, farvemiddel eller imprægneringsmiddel, tilsættes direkte til vasketromlen. Programmet fortsættes med sensortasten *Start/Stop*.

Intensiv

Til meget snavsede og slidstærke tekstiler. Vaskeeffekten øges ved at forlænge klarvasken.

Vask

Vand Plus

Vandstanden under vask øges.

Programstart - programslut

Et program startes Så snart et program kan startes, blinker lyset i sensortasten *Start/Stop*.

- Tryk på sensortasten *Start/Stop*.

Døren låses (symbol ) , og vaskeprogrammet startes.



Tip: I pulldown-menuen kan man få vist den valgte temperatur, centrifugeringshastighed og de valgte tilvalg.

Hvis der er valgt en forvalgstid ( timer), vises denne forneden i venstre side af displayet.

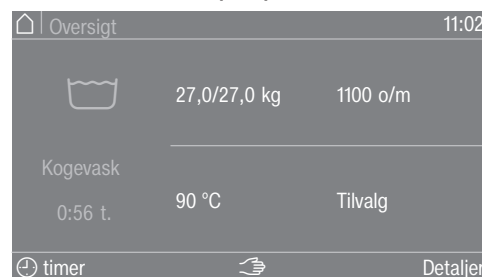

Hvis markeringsområdet **i programinfo** vælges, vises alle programrelevante oplysninger.

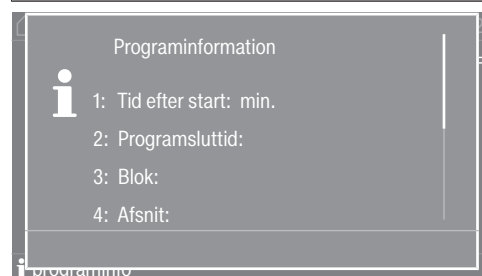

Efter udløb af den udskudte starttid eller straks efter start vises programtiden i displayet. Desuden vises programforløbet i displayet.

Programslut

Afhængigt af den indstilling, der er valgt på brugerniveauet eller i programmet, skifter maskinen til antikrøl i slutningen af programmet. Døren forbliver låst. Døren kan dog til enhver tid låses op med *Start/Stop*-tasten.

Tekstilerne tages ud

- Åbn døren.
- Tag tekstilerne ud.

Glemte tøjstykker i tromlen kan blive misfarvede eller krybe, hvis de vaskes med næste vask.
Tag alle tekstilerne ud af tromlen.

- Kontroller dørbælgen for fremmedlegemer.

Tip: Lad døren stå på klem, så tromlen kan tørre.

- Sluk vaskemaskinen til standby med tasten .

Tip: Lad sæbeskuffen stå lidt åben, så den kan tørre.

Timer

Med timeren vælges programmets startdato, programmets starttidspunkt eller programmets sluttidspunkt. Dette kaldes også startforvalg.

Timer indstilles

- Tryk på markeringsområdet  timer.



- Vælg valgmulighederne Slut kl., Startdato eller Start kl..



- Indstil timerne og minutterne og dato, og bekræft med symbolet OK.

Timer slettes

Den valgte udskudte starttid (Forvalg) kan slettes inden programstart.

- Berør markeringsområdet med de valgte indstillinger i timerfeltet, fx 01.01. 11:00.

I displayet står den valgte udskudte starttid.

- Berør markeringsområdet Slet.
- Bekræft med symbolet OK.

Den valgte udskudte starttid slettes.

Timer startes

- Tryk på sensortasten *Start/Stop*.

Døren låses, og tiden indtil programstart vises i displayet.

Efter programstart kan den valgte udskudte starttid (Forvalg) kun ændres eller slettes ved at stoppe programmet.

Programmet kan til enhver tid startes straks.

- Berør markeringsområdet Start straks.

Centrifugering

Slutcentrifugeringshastighed

Efter programvalg vises altid den optimale centrifugeringshastighed for vaskeprogrammet i displayet.

Det er muligt at reducere den endelige centrifugeringshastighed.

Hastigheden kan kun ændres "nedad" eller "nedad og opad" afhængigt af programmet. Indstillingsmulighederne vises ved tryk på centrifugeringshastigheden.

Intervalcentrifugering

Tøjet centrifugeres efter klarvasken og mellem skyllene. Hvis slutcentrifugeringshastigheden reduceres, reduceres hastigheden for intervalcentrifugering tilsvarende.

Antikrøl

Tromlen bevæger sig i op til 30 minutter efter programslut for at undgå krøldannelse.

Maskinen kan først åbnes, når programmet er slut.

Antikrøl er programafhængig. Indstillingen kan til- eller frakobles på brugerniveau.

Ilgang

Med ilgang-funktionen er det muligt at springe frem eller tilbage i programforløbet. Programforløbet fortsætter fra det valgte programafsnit.

Når et program afbrydes ved tryk på sensortasten *Start/Stop*, er funktionen Ilgang tilgængelig på displayet.



Når funktionen Ilgang vælges, kan det ønskede programafsnit vælges via displayet på betjeningspanelet.

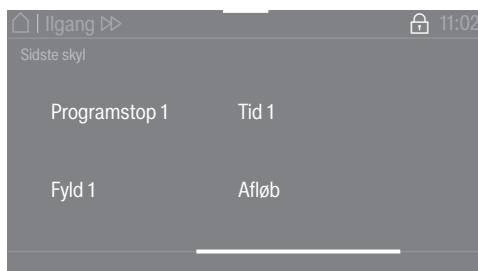

Herefter kan programmet fortsættes ved at trykke på sensorknappen *Start/Stop*.

Manuel styring

Manuel styring er enten muligt inden programstart eller i et programstop.

Skift til manuel styring

- Tryk på tasten  "Manuel styring" for at komme til indtastning af password.

Særlige funktioner i programforløbet

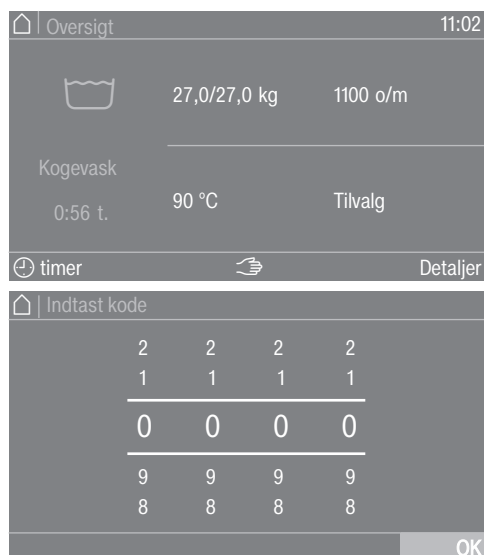

- Indtast password.
 - Bekræft indtastningen af adgangskoden med OK-symbolet.
- Menuen Manuel styring vises.

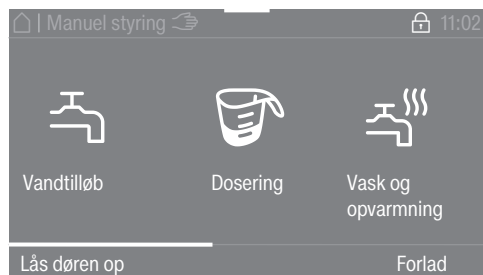

Maskinens enkelte funktioner kan vælges individuelt, og parametrene kan indstilles.

Den aktuelle status for maskinens niveau, centrifugeringshastighed og temperatur vises i orange.

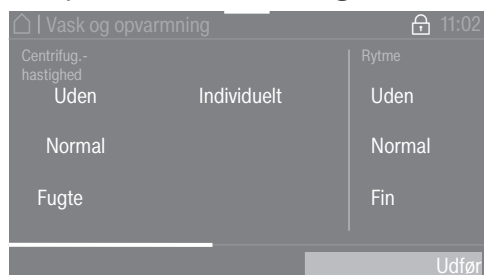





Når en funktion er valgt, vises undermenuen til tilpasning af parametrene.

- Vælg den ønskede indstilling.
- Bekræft indtastningen med Udfør.

Undermenuerne vises i forskellige betjenings-modes. Der findes en detaljeret beskrivelse i afsnittet for betjening.

Funktionstasterne er programmeret med bestemte funktioner for den manuelle styring:

- Vandtilløb 
- Dosering 
- Vask og opvarmning 
- Afløb med reversering (bevægelse) 
- Centrifugering 

Vandtilløb

- Afslut en valgt funktion ved at trykke på tasten igen.

Vandtilløbsventilerne og vandniveauet kan indstilles.

- Tryk på funktionstasten  Vandtilløb.
- Vælg den ønskede værdi.
- Bekræft valget ved at trykke på sensortasten Udfør.

Hvis der indstilles en højere numerisk værdi, vises værdierne under den ikke længere.

Vaskeprogrammet startes eller fortsættes.

Dosering

Doseringsmængden for de forskellige doseringspumper kan justeres.

Funktionen er kun mulig, hvis Connector Box, doseringspumperne og automatisk dosering er valgt på brugerniveauet, se afsnittet "Brugerniveau".

- Tryk på funktionstasten  Dosering.
- Vælg den ønskede doseringspumpe og den ønskede doseringsmængde, f.eks. D1 50 ml.
- Bekræft valget ved at trykke på sensortasten Udfør

Vaskeprogrammet startes eller fortsættes.

Vask og opvarmning

Centrifugeringshastighed, rytme og temperatur kan indstilles.

- Tryk på funktionstasten  Vask og opvarmning.
- Vælg de ønskede indstillinger.

I menuen med flere valgmuligheder vises den valgte indstilling med orange farve.

- Bekræft valget ved at trykke på sensortasten Udfør.

Vaskeprogrammet startes eller fortsættes.

Afløb med reversering

Afløbsvej, centrifugeringshastighed og rytme kan justeres.

- Tryk på funktionstasten  Afløb med reversering.
- Vælg de ønskede indstillinger.

I menuen med flere valgmuligheder vises den valgte indstilling med orange farve.

- Bekræft valget ved at trykke på sensortasten Udfør.

Centrifugering

Centrifugeringshastigheden kan indstilles.





- Tryk på funktionstasten  Centrifugering.
- Vælg den ønskede værdi.
- Bekræft valget ved at trykke på sensortasten Udfør.

Særlige funktioner i programforløbet

Vaskeprogrammet startes eller fortsættes.

Funktionskombinationer

Vandtiløb, dosering, vask og opvarmning kan vælges samtidigt i tilfældig kombination*.

 Vandtiløb	 Dosering	 Vask og opvarmning	 Afløb med reversering (bevægelse)	 Centrifugering
<input checked="" type="checkbox"/>	<input checked="" type="checkbox"/>	<input type="checkbox"/>	<input type="checkbox"/>	<input type="checkbox"/>
<input type="checkbox"/>	<input checked="" type="checkbox"/>	<input checked="" type="checkbox"/>	<input type="checkbox"/>	<input type="checkbox"/>
<input checked="" type="checkbox"/>	<input type="checkbox"/>	<input checked="" type="checkbox"/>	<input type="checkbox"/>	<input type="checkbox"/>
<input checked="" type="checkbox"/>	<input checked="" type="checkbox"/>	<input checked="" type="checkbox"/>	<input type="checkbox"/>	<input type="checkbox"/>

* Mulige funktionskombinationer

Vejesystem

Hvis maskinen er udstyret med en vejesokkel, vises tekstilernes vægt under fyldningen i trin a 0,2 kg. Det valgte programs maks. fyldningsmængde står ved siden af.

Nulstilling af fyldningsmængden

Fralæg ikke genstande på maskinen. Undgå at læne dig op ad maskinen.

Dette kan påvirke måleresultatet.

Hvis angivelsen af fyldningsmængden ved tom tromle ikke står på 0,0, nulstilles den ved tryk på tasten Tara.

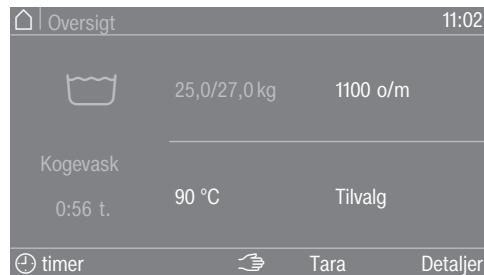

- Hvis der efter nulstillingen tages tekstiler ud, der er glemt i maskinen, vises følgende i displayet:



- Nulstil visningen igen med tasten Tara.

Tip: Hvis maskinen er overfyldt (tekstilerne er våde), regnes der efter programstart altid med nominel kapacitet, og denne værdi gemmes også i driftsdatamodulet.

Hvis vejesystemet ikke fungerer korrekt, vises en melding. Der tages udgangspunkt i maskinens nominelle belastning. Vægten kan indtastes manuelt.

Programforløb ændres

Et program ændres

Vaskeprogrammet ændres

Et andet program vælges ved at stoppe det startede program og vælge et nyt program.

Et program afbrydes

Et vaskeprogram kan altid afbrydes efter programstart.

Desinfektionsprogrammer eller betalingssystemprogrammer kan kun afbrydes ved at indtaste en kode, når der er valgt programlås.

- Tryk på sensortasten *Start/Stop*.

Displayet viser:

i Program stoppet. Fortsæt med "Start/Stop"

Displayet viser:



- Vælg Slut.

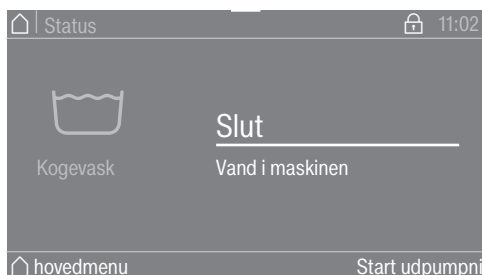

Vaskevandet lukkes ikke ud, så det kan bruges videre i et efterfølgende program. I slutningen af programmet vises programslutbilledet/skærmen for programslut. Det er muligt at skifte til hovedmenuen med vaskevandet eller at tømme vaskevandet ud ved at trykke på Start udpumpning. Hvis der ønskes permanent automatisk vandudledning, kan Automatisk vandafløb vælges på brugerniveauet.

Når der er vand i maskinen, forbliver døren lukket.

Med indstillingen Programslut uden vand kan døren åbnes. Ved for høj temperatur, skal vandet afkøles, før døren kan åbnes.

- Vent, indtil døren låses op.
- Åbn døren.
- Tag tekstilerne ud.

Vaskemaskinen tændes efter netafbrydelse

Hvis vaskemaskinen slukkes under vasken med tasten , afbrydes programmet.

- Tænd maskinen igen med tasten .
- Vær opmærksom på meldingen i displayet.
- Tryk på tasten *Start/Stop*.

Programmet fortsættes.

Tøj efterfyldes/tages ud

Direkte efter programstart kan der i en kort periode efterfyldes tøj eller tages tøj ud.

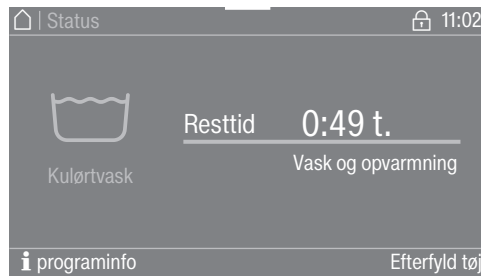

- Berør markeringsområdet Efterfyld tøj.

Hvis der ikke længere står Efterfyld tøj i displayet, er det ikke længere muligt at efterfylde tøj.

Vaskeprogrammet stoppes, og døren låses op.

 Fare for ætsning på grund af vaskemiddel.

Når tøj efterfyldes eller tages ud, kan huden komme i direkte i kontakt med vaskemidlet, især hvis vaskemidlet doseres eksternt.

Stik hånden forsigtigt ind i tromlen.

Skyl straks huden med rigelige mængder lunkent ved kontakt med vaskevandet.

- Åbn døren.
- Efterfyld tekstiler, eller tag enkelte tøjstykker ud.
- Luk døren.
- Tryk på sensortasten *Start/Stop*.

Vaskeprogrammet fortsættes.

Småfejl udbedres

Småfejl udbedres

Strømafbrydelse under vaskeprocessen

- Afbryd maskinen fra strømnettet, se afsnittet Råd om sikkerhed og advarsler.
- Luk spærreventilerne til vand eller damp på opstillingsstedet.

Hvis der er vand i maskinen, skal afløbsventilen først åbnes manuelt, og døren skal herefter låses op manuelt, inden tekstilerne kan tages ud.

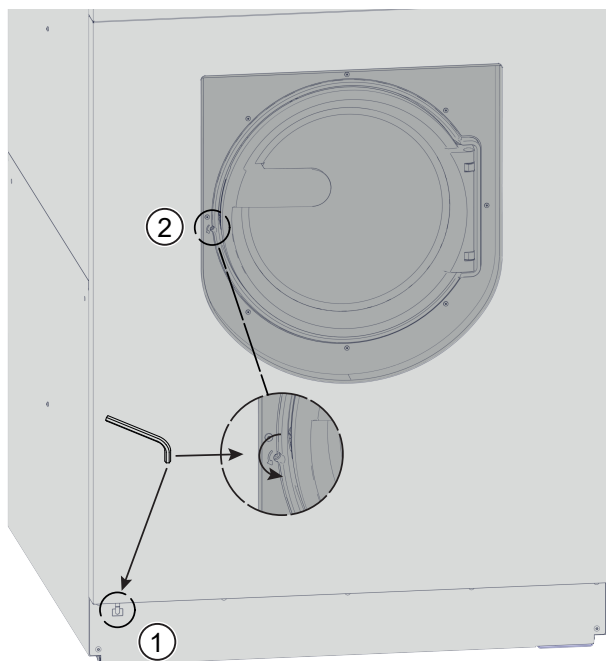

- Før unbrakonøgle T 40 gennem øskenen ① på dørens nødudløser på maskinens front.
- Åbn afløbsventilen ved at trække i øskenen ① ved hjælp af unbrakonøglen.
- Hold trykket på øskenen, indtil vaskevandet er løbet helt ud.

Vaskevandet løber ud.

Nødtømningen stopper automatisk, når unbrakonøglen trækkes tilbage gennem øskenen.

- Skub øskenen ① tilbage, til den møder modstand.

Lås døren op

Døren kan ikke åbnes i tilfælde af strømafbrydelse.

⚠ Fare på grund af roterende tromle og risiko for skoldning.

Inden unbrakonøglen sættes på, skal det sikres, at maskinen er spændingsfri, at tromlen står stille, og at der ikke er vand i maskinen.

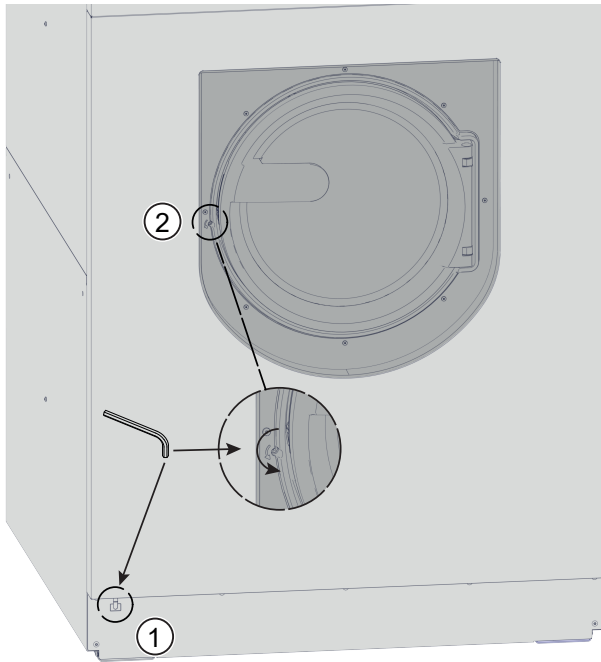

- Drej udløseretlementet to hele omdrejninger **mod urets retning i pilens retning** med en unbrakonøgle ② T40.

Tip: Hvis der trykkes imod døren samtidigt, lettes drejningen af nødudløseren.

Udløseretlementet er anbragt over for dørens hængsling på højde med dørgrebet (se illustrationen).

Udløseretlementet må under ingen omstændigheder drejes modsat pilens retning. Dørlåsen beskadiges.

Drejmodstanden aftager tydeligt. Hvis udløseretlementet kan bevæges uhindret, er døren låst op.

Tip: Det er ikke nødvendigt at dreje udløseretlementet tilbage.

Døren kan nu åbnes.

Egnet beskyttelsesbeklædning

Der skal bæres passende beskyttelsesbeklædning ved tømning af tromlen.

Småfejl udbedres

Service / garanti

Miele Service

Mieles egen stab af mere end 60 kørende serviceteknikere er faguddannede specialister, som løbende gennemgår uddannelse på Mieles serviceskole. Teknikerne er placeret over hele landet og er klar til at rykke ud til kunderne med kort varsel. De dirigeres fra vores hovedkontor i Glostrup. Servicevognene er udstyret med alt, hvad der normalt skal bruges til en reparation, og der medbringes en stor mængde originale Miele-reservedele i servicevognen. Dermed er serviceteknikeren oftest i stand til at løse problemerne på stedet, og det er sjældent nødvendigt at vente mere end én dag på, at produktet igen er klar efter et driftsstop.

Mieles garanti

Miele yder op til 24 måneders garanti på alle fabriksnye Miele-produkter og reparationer.

At forebygge er bedre end at helbrede

Selv om Mieles produkter er driftssikre, kan de også vise symptomer på, at noget er på vej til at fungere mindre effektivt eller gå i stykker. Derfor er vores serviceabonnement den attraktive løsning mod ubehagelige overraskelser i form af driftsforstyrrelser eller driftsstop. Når der sættes ind i tide, viser det sig heldigvis ofte, at det kun er en mindre reparation eller udskiftning, der skal til, før alt igen fungerer, som det skal. Det betyder både tidsmæssige og driftsøkonomiske besparelser.

Tegn et serviceabonnement

Miele tilbyder forskellige typer service-abonnementer, og man kan herved opnå dækning af arbejds løn, kørsel og reservedele. Det er også muligt at få en specialaftale, hvor vores teknikere kommer på forebyggende besøg.

Servicebestilling

Bestilling af servicebesøg kan foretages hos Miele Kundecenter:

- tlf. 43 27 15 10, hverdage ml. kl. 8:00 og kl. 16:00 (fredag 15:30)
- miele.dk/profservice

Kontakt i tilfælde af fejl

Kontakt forhandleren eller Miele Kundecenter, hvis det ikke er muligt selv at udbedre fejlen.

Telefonnummeret til Miele Kundecenter fremgår af omslaget til denne dokumentation.

Model og fabriksnummer bedes oplyst ved henvendelse til Miele Kundecenter. Begge oplysninger findes på typeskiltet.

Typeskiltet er placeret i det øverste område på bagsiden af maskinen og på indersiden af påfyldningsdøre.

Småfejl udbedres

De fleste fejl, der kan opstå i den daglige drift, kan man selv afhjælpe. I mange tilfælde kan man spare tid og penge, da det ikke er nødvendigt at tilkalde Miele Service.

Nedenstående oversigt kan være en hjælp, når årsagen til en fejl skal findes, og fejlen skal udbedres. Bemærk dog:

 Reparationer på de elektriske dele må kun foretages af Miele Service eller en anden uddannet fagmand. Reparationer foretaget af ukyndige kan medføre betydelig fare for brugeren.



Vaskemaskinen vil ikke starte

Fejl	Årsag og udbedring
Displayet forbliver mørkt, og sensortasten <i>Start/Stop</i> lyser eller blinker ikke.	<p>Der er ingen strømtilførsel til vaskemaskinen.</p> <ul style="list-style-type: none"> ■ Kontroller, om vaskemaskinen er tændt. ■ Kontroller, om vaskemaskinen er tilsluttet elektrisk. ■ Kontroller, om sikringen i bygningens installation er i orden. <p>Vaskemaskinen er slukket automatisk af energisparehensyn.</p> <ul style="list-style-type: none"> ■ Tænd maskinen igen med tasten .
I displayet vises: F -fejl dør-lås. Det er muligt at fortsætte ved tryk på "Start/Stop"-tasten.	<p>Døren blev ikke låst.</p> <ul style="list-style-type: none"> ■ Luk døren igen. ■ Start programmet igen. <p>Kontakt Miele Service, hvis fejlmeldingen vises i displayet igen.</p>
Displayet er mørkt, og tasten <i>Start/Stop</i> blinker langsomt.	<p>Hvis standby-funktionen er aktiveret på brugerniveau, slukkes displayet automatisk for at spare energi.</p> <ul style="list-style-type: none"> ■ Tryk på en tast. Displayet tænder igen.
Programmet er i skærmbilledet før start, og sensortasten <i>Start/Stop</i> blinker ikke.	<p>Døren er kun på klem, men ikke lukket korrekt.</p> <ul style="list-style-type: none"> ■ Kontroller, at døren er lukket korrekt.



Programafbrydelse og fejlmelding

Fejl	Årsag og udbedring
 F - Fejl vandafløb. Kontakt Miele Service, hvis maskinen ikke kan genstartes.	<p>Vandafløbet er blokeret eller hæmmet.</p> <ul style="list-style-type: none"> ■ Kontroller afløbsvejene, og rengør dem om nødvendigt.

Småfejl udbedres

Fejl	Årsag og udbedring
 F - Fejl vandtilløb. Kontakt Miele Service, hvis maskinen ikke kan genstartes.	<p>Vandtilløbet er blokeret eller hæmmet.</p> <ul style="list-style-type: none"> ■ Kontroller, om vandtilløbet er åbnet nok. ■ Kontroller vandtilløbsslangerne for lækage. ■ Kontroller, om vandtilslutningstrykket er i orden. ■ Kontroller, om der er knæk på vandtilløbsslangerne. <p>Filtrene i vandtilløbet er tilstoppet.</p> <ul style="list-style-type: none"> ■ Rengør filtrene.
 Desinfektionstemperaturen er ikke nået	<p>Den påkrævede temperatur blev ikke nået under desinfektionsprogrammet.</p> <ul style="list-style-type: none"> ■ Vaskemaskinen har ikke udført desinfektionen korrekt. ■ Start programmet igen.
 Fejl F. Kontakt Miele Service, hvis maskinen ikke kan genstartes.	<p>Der foreligger muligvis en defekt.</p> <ul style="list-style-type: none"> ■ Afbryd strømmen til vaskemaskinen. ■ Vent min. 2 min., inden vaskemaskinen tilsluttes strømforsyningsnettet igen. ■ Tænd vaskemaskinen igen. ■ Start programmet igen. Kontakt Miele Service, hvis fejlmeldingen vises i displayet igen.
Nøddåbning. Program stoppet. Luk døren, sluk maskinen, og tænd den igen.	<p>Nøddudløseren til døren blev aktiveret.</p> <ul style="list-style-type: none"> ■ Luk døren, og sluk og tænd maskinen. <p>Det afbrudte program kan fortsætte, når maskinen er genstartet.</p>

Displaymelding

Fejl	Årsag og udbedring
 Doseringsbeholder tom	<p>En af vaskemiddelbeholderne til flydende dosering er tom.</p> <ul style="list-style-type: none"> ■ Fyld vaskemiddelbeholderen.
 Doseringsbeholder tom. Det er muligt at fortsætte uden automatisk dose-ring med "Start/Stop".	<p>En af vaskemiddelbeholderne til flydende dosering er tom, programmet stopper.</p> <ul style="list-style-type: none"> ■ Påfyld vaskemiddelbeholderen, og tryk på tasten Start/Stop for at fortsætte vaskeprogrammet. ■ Hvis det ikke er muligt at genfylde vaskemiddelbeholderen, skal vaskeprogrammet fortsætte uden vaskemiddel ved tryk på tasten Start/Stop. <div style="border: 1px solid gray; padding: 5px; margin-top: 10px;"> <p>Utilstrækkelig desinfektion Desinfektionsprogrammerne skal afbrydes, da der ikke kan doseres desinfektionsmiddel.</p> </div>
 Hygiejne-info: Start et program på min. 60 °C.	<p>Ved sidste vask blev der valgt et vaskeprogram med en temperatur under 60 °C.</p> <ul style="list-style-type: none"> ■ Start et program med min. 60 °C eller programmet Maskine rengøres Tilvalg Intensiv.
Vejesystem defekt. Indtast vægten manuelt.	<p>Vejesystemet er defekt.</p> <ul style="list-style-type: none"> ■ Indtast vægten manuelt.

Et ikke tilfredsstillende vaskeresultat

Fejl	Årsag og udbedring
Tøjet bliver ikke rent med flydende vaskemiddel.	<p>Flydende vaskemiddel indeholder ingen blegemidler. Pletter af frugt, kaffe eller te kan ikke fjernes.</p> <ul style="list-style-type: none"> ■ Brug vaskemiddel i pulverform med blegemiddel. ■ Flyt pletfjerner i kammer  og flydende vaskemiddel i en doseringsbold. ■ Kom aldrig flydende vaskemiddel og pletfjerner sammen i sæbeskuffen.
Efter vask sidder der hvide ansamlinger, der ligner vaskemiddel, på mørke tekstiler.	<p>Vaskemidlet indeholder uopløselige bestanddele til afkalkning af vandet (zeolit). Disse rester har sat sig fast på tekstilerne.</p> <ul style="list-style-type: none"> ■ Forsøg at fjerne resterne med en børste efter tørringen. ■ Vask fremover mørke tekstiler med vaskemidler uden zeolit. Flydende vaskemidler indeholder som regel ikke zeolit.
Tekstiler med særligt fedtholdigt snavs bliver ikke rene.	<ul style="list-style-type: none"> ■ Vælg et program med forvask. Foretag forvasken med flydende vaskemiddel. ■ Anvend fremover vaskemiddel i pulverform til klarvasken. <p>Til kraftigt tilsmudset arbejdstøj anbefales et vaskemiddel med høj vaskekraft. Indhent information herom hos forhandleren af vaske- og rengøringsmidler.</p>
Efter vask sidder der grå, seje ansamlinger på tekstilerne.	<p>Dosering af vaskemiddel var for lav. Tekstilerne var kraftigt tilsmudsede med fedt (olie, salve).</p> <ul style="list-style-type: none"> ■ Til denne form for snavs tilsættes enten mere vaskemiddel, eller der kan anvendes flydende vaskemiddel. ■ Kør inden næste vask et vaskeprogram igennem ved 60 °C uden tekstiler og med flydende vaskemiddel.

Generelle problemer med vaskemaskinen

Fejl	Årsag og udbedring
Vaskemaskinen står uroligt under centrifugeringen.	<p>Maskinen står ikke i vater.</p> <ul style="list-style-type: none"> ■ Vaskemaskinen skal fastgøres til gulvet på stedet i overensstemmelse med installationsplanen.
Der er store mængder vaskemiddelrester i sæbeskuffen.	<p>Vandtrykket er ikke tilstrækkeligt.</p> <ul style="list-style-type: none"> ■ Rengør vandtilløbsfiltrene. <p>Vaskemiddel i pulverform er tilbøjeligt til at klumpe.</p> <ul style="list-style-type: none"> ■ Rengør sæbeskuffen, og hæld fremover først vaskemiddel og derefter vandblødgøringsmiddel i kammeret.
Skyllemidlet skylles ikke helt ind, eller der er for meget vand tilbage i kammer .	<p>Hæverten sidder ikke rigtigt, eller den er tilstoppet.</p> <ul style="list-style-type: none"> ■ Rengør hæverten, se afsnittet Rengøring og vedligeholdelse - Sæbeskuffen rengøres.

Småfejl udbedres

Fejl	Årsag og udbedring
Displayteksten er på et andet sprog.	Sprogindstillingen er blevet ændret. ■ Sluk vaskemaskinen, og tænd den igen. Det indstillede sprog vises i displayet.
	Brugersproget blev ændret. ■ Indstil det ønskede sprog (se afsnittet Brugerniveau, afsnit Sprog).
Vaskemaskinen har ikke centrifugeret tekstilerne som normalt. Tekstilerne er stadig våde.	Ved slutcentrifugeringen blev der registreret en stor uligevægt, og centrifugeringshastigheden blev automatisk reduceret. ■ Fyld altid store og små stykker tøj i tromlen for at opnå en bedre fordeling af tøjet.
Tromlen står stille, men programmet kører videre.	Fejl i programforløbet ■ Sluk og tænd maskinen igen med tasten Ⓛ. ■ Vær opmærksom på meldingen i displayet. ■ Tryk på tasten <i>Start/Stop</i> . Tromlen drejer igen, og programmet fortsætter.

Døren kan ikke åbnes eller lukkes

Fejl	Årsag og udbedring
Døren kan ikke åbnes.	Vaskemaskinen er ikke tilsluttet strøm. ■ Kontroller, om vaskemaskinen er tændt. ■ Kontroller, om vaskemaskinen er tilsluttet elektrisk. ■ Kontroller, om sikringen i bygningens installation er i orden.
	Strømafbrydelse ■ Åbn døren som beskrevet i afsnittet "Småfejl udbedres".
	Vandet i vaskemaskinen kan ikke tømmes ud. ■ Kontroller, om afløbssystemet er tilstoppet. Rengør afløbssystemet.
	Døren er låst under vaskeprocessen. ■ Tryk på sensortasten <i>Start/Stop</i> . ■ Vælg Programstop eller Efterfyld tøj. Døren låses op og kan åbnes.
	For at undgå forbrændinger kan døren ikke åbnes, når vandtemperaturen er over 50 °C.
Efter programslut eller efter en programafbrydelse står følgende i displayet: Afkøling.	For at undgå forbrændinger kan døren ikke åbnes, når vandtemperaturen er over 50 °C. ■ Vent, indtil temperaturen i tromlen er faldet, og visningen i displayet slukker.
I displayet vises: F - fejl dør-lås. Kontakt Miele Service.	Dørlåsen er blokeret. ■ Kontakt Miele Service.

Program fortsættes efter strømafbrydelse

Hvis et igangværende program afbrydes på grund af strømafbrydelse, kan programmet fortsættes, når strømforsyningen vender tilbage.

- Tænd vaskemaskinen med tasten .
- Tryk derefter på tasten START, og følg anvisningerne i displayet.

Programmet fortsætter i henhold til den gemte status for det sidste aktive programforløb.

Rengøring og vedligeholdelse

- Rengør og vedligehold så vidt muligt vaskemaskinen efter brugen.

Der må ikke anvendes højtryksspuler eller vandslange til rengøring af vaskemaskinen.

- Rengør kun **vaskemaskinens kabinet, betjeningspanel og kunststofdele** med et mildt rengøringsmiddel eller med en blød, fugtig klud. Tør fladerne efter med en tør klud.

Skuremiddel kan ridse overfladen.

- Rengør kabinetdele af rustfrit stål med et gængs rengøringsmiddel til rustfrit stål.
- Fjern aflejringer på tætningslisten i døren med en fugtig klud.

Indtrængning af rengøringsmiddel i elektriske komponenter.

- Rengør ved fladedesinfektion fronten og dørlåsområdet med en sprayfugtig klud. Sprøjt ingen væsker på.

Dannelse af rust

Tromlen er fremstillet af rustfrit stål. Jernholdigt vand eller jernholdige fremmedlegemer (fx clips, metalknapper eller metalspænder), der vaskes sammen med tekstilerne, kan medføre rustdannelse i tromlen. Rengør i dette tilfælde tromlen regelmæssigt og umiddelbart efter forekomsten af rusten med et gængs plejemiddel til rustfrit stål. Kontroller tætningslisterne i døren for jernholdige rester, og rengør dem grundigt med ovennævnte midler. Udfør disse forholdsregler regelmæssigt som forebyggelse.

Sæbeskuffen, kamrene, og hæverten rengøres

- Rengør sæbeskuffen og kamrene grundigt efter brug med varmt vand for at fjerne vaskemiddelrester og skorpedannelser.
- Lad klappen til sæbeskuffen stå åben, hvis vaskemaskinen ikke anvendes i længere tid.
- Rengør ligeledes hæverten i kammeret til vaskehjælpemidler.

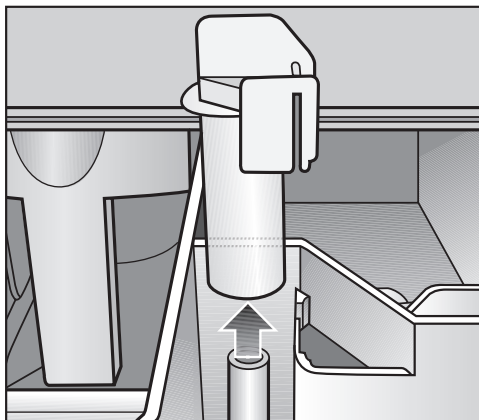

- Træk hæverten ud. Rengør hæverten med varmt vand, og sæt den herefter i igen.

Rengøring og vedligeholdelse

Rengøring af dråberenden og vandlåsen

- Åbn klappen til sæbeskuffen 45°, og løft sæbeskuffens klap opad og af i højre side.

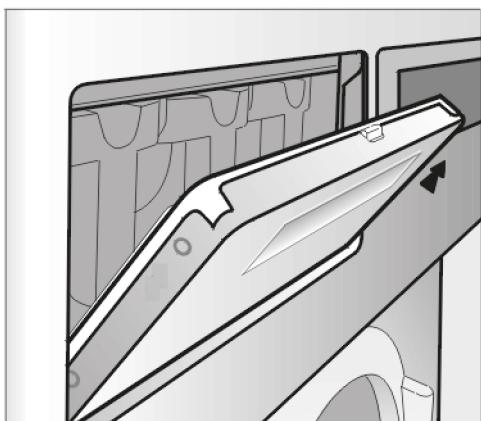

Hvis dråberenden og den tilhørende afløbsstuds er tilstoppet, skal disse rengøres.

- Kontroller regelmæssigt gitteret til emudtaget på bagsiden af maskinen for tilsmudsning, og rengør det om nødvendigt.

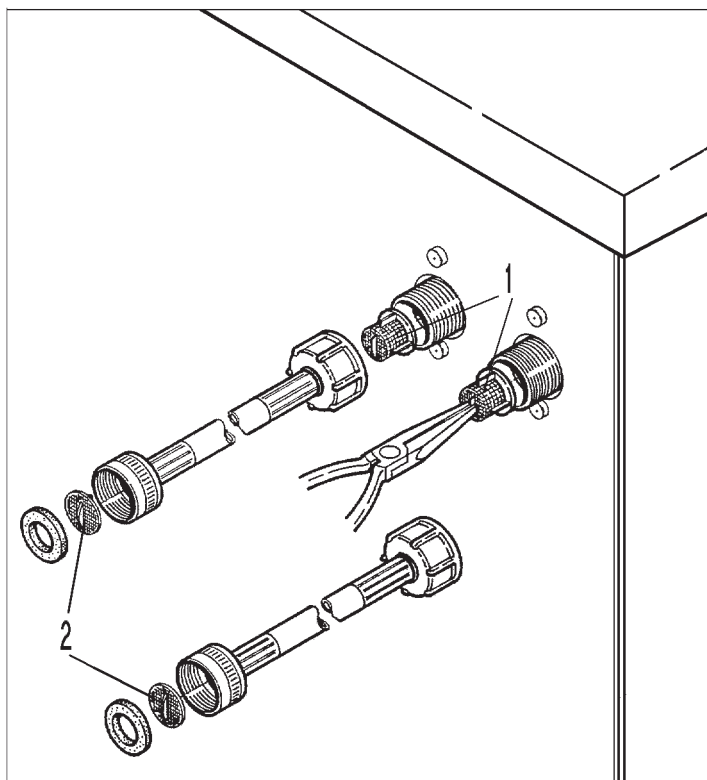

- Kontroller regelmæssigt filtrene i vandtilløbsventilen (1) og tilløbsslangerne (2) for tilsmudsning, og rengør dem om nødvendigt.

Vaskemaskinen opstilles

Opstilling af vaskemaskinen må kun foretages af Miele Service eller en anden uddannet fagmand. Følg anvisningerne i installationsanvisningen.

Denne vaskemaskine er kun beregnet til tekstiler, der ikke har været i berøring med farlige og antændelige stoffer.

- For at undgå eventuelle frostskafer må vaskemaskinen under ingen omstændigheder opstilles i rum, hvor der er risiko for frost.
- Transporter maskinen i rummet med en løftevogn.
- Fjern forsigtigt transportemballagen med egnet værktøj.
- Løft vaskemaskinen af transportpallen med en løfteanordning.

Fastgørelse

- Fastgør vaskemaskinens til gulvet med det medfølgende fastgørelsesmateriale, så den står stabilt.

De medfølgende monteringsdele er beregnet til montering med dyvler på et betongulv. Til andre gulvkonstruktioner skal monteringsdele bestilles separat.

Generelle driftsbetingelser

Vaskemaskinen er kun beregnet til industriel brug, og den må kun anvendes indendørs.

- Omgivelsestemperatur: 0-40 °C
- Relativ luftfugtighed: Ikke kondenserende
- Maks. opstillingshøjde over normalnul: 2000 m

Afhængig af opstillingsrummet kan der forekomme lyd- og svingningsoverførsler.

Tip: Rådspørg en fagmand i lydisolering, hvis der stilles særlige lydnievaukrav til opstillingsrummet.

Lettelse af vedligeholdelsen

For at lette senere vedligeholdelse skal de angivne mindstemål til vægafstand samt adgangsforhold overholdes.

- Overhold altid de angivne minimumsmål og afstanden til væg og loft.

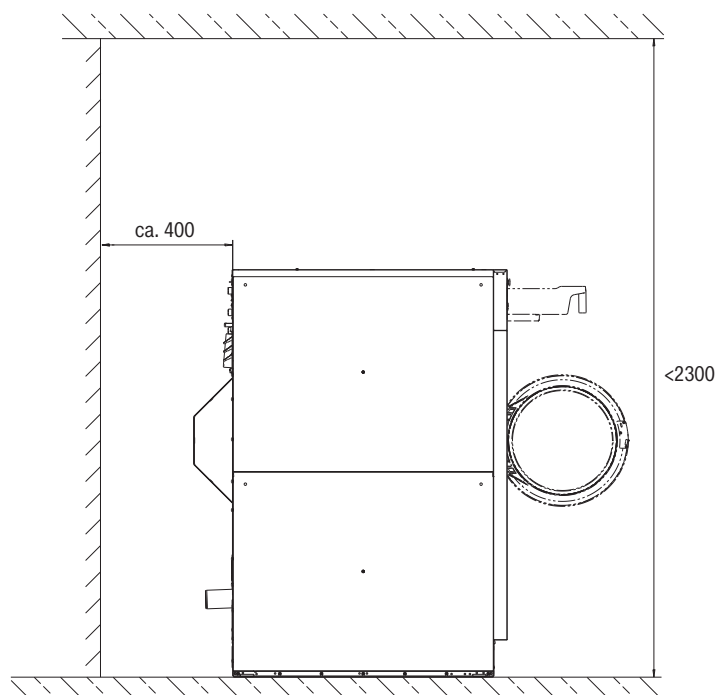

Dimensioner i millimeter

Mindsteafstanden til væggen skal være ca. 400 mm til vedligeholdelsesarbejde. Loftshøjden skal være mindst 2300 mm.

- Juster vaskemaskinen i vater.

Det er vigtigt, at vaskemaskinen står i vater for at kunne fungere korrekt.

Vandtilslutning

For at sikre et problemfrit programforløb kræves et vandtryk (flyde-tryk) på min. 100 kPa (1 bar) / maks. 1000 kPa (10 bar).

Vandtilslutningen må kun foretages med de medleverede vandtilførselslanger.

Anvend i tilfælde af udskiftning kun slangekvaliteter med et sprængningstryk på min. 7000 kPa (70 bar) og til en vandtemperatur på min. 90 °C.

Dette gælder også de integrerede tilslutningsarmaturer. Originale reservedele opfylder disse krav.

Tip: Indløbende varmt vand må ikke overskride maks. temperatur 70 °C. For maskiner med reduceret varmeeffekt og ekstern opvarmning må det indkommende varme vand ikke overstige en temperatur på 90 °C. Der skal bruges særlige varmtvandstilslutningslanger til dette formål.

Damptilslutning

På dampopvarmede maskinvarianter må damptilslutningen kun foretages af en godkendt installatør. Dampventilen og kondensvandudskilleren kan købes ved henvendelse til Miele's kundecenter.

Doseringspumpetilslutninger

Der kan tilsluttes op til 12 doseringspumper til vaskemaskinen.

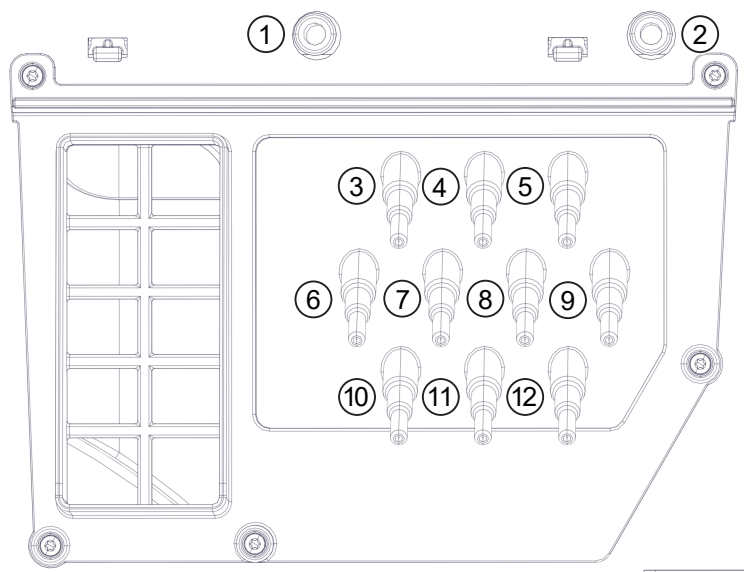

Doseringspumpetilslutninger på bagsiden af maskinen

Tilslutningerne **1** og **2** er beregnet til dosering af pasta og anvendes også til højtryksanlæg med vandindspuling. Doseringsanlæggene skal være udstyret med en separat drikkevandssikkerhedsanordning (iht. EN 61770 und EN 1717). Maks. gennemløbsmængde er 1500 ml/min. ved maks. 300 kPa vandværkstryk.

Disse tilslutningsstudser er lukkede og skal gennembøres med et 8 mm-bor inden tilslutning.

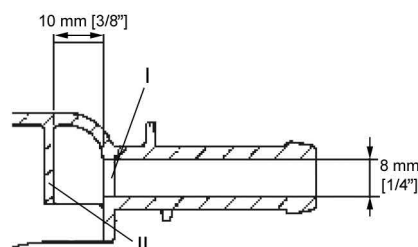

Vær opmærksom på, at kun den første væg (I) må gennembøres, da der er en beskyttelsesvæg 10 mm bag den første væg (II).

Tilslutningerne **3** til **12** er beregnet til flydende vaskemidler. Til disse tilslutninger må der ikke tilsluttes højtryksdoseringsanlæg med vandindskylning. Tilslutningsstudserne er lukkede og skal inden tilslutningen saves af med en lille sav, så de passer til slangediameteren.

Hvis åbnede tilslutningsstudser ikke længere anvendes, skal de lukkes igen med egnet tætningsmateriale (fx silikone).

Eksterne doseringspumper tilsluttes og kalibreres ved hjælp af en Connector Box, der fås som ekstraudstyr.

Til præcis registrering af doseringsmængden kan der også tilsluttes flowmetre eller gennemstrømningssensorer.

Til hvert anvendt doseringsmiddel er der tilslutninger til overvågning af fyldningsniveau til rådighed.

Vandafløb

Vandafløb afløbsventil på maskinen DN 70, på opstillingsstedet muffe DN 70. Volumenstrøm kortvarigt 200 l/min.

Ved et for stort fald på afløbet skal der sørges for rørventilation, så der ikke kan opstå vakuum i vaskemaskinens afløbssystem.

Eltilslutning

Eltilslutningen må kun foretages af Miele Service eller en anden uddannet fagmand under overholdelse af de landespecifikke forskrifter og energiforsyningssekskabets forskrifter.

Tip: Tilslutningsklemmen er placeret bag klappen på det øverste bagpanel (tilslutningsstrimmel).

Hvis lokale bestemmelser kræver installation af et fejlstrømsrelæ (RCD), skal der anvendes et **fejlstrømsafbryder type B**.

Maskinens elektriske udstyr opfylder normerne DIN EN 60335-1, DIN EN 50571. Der må ikke installeres anordninger, der slukker maskinen automatisk (fx automatikure).

Spændingsangivelsen findes på typeskiltet.

Ved fast tilslutning skal der på opstillingsstedet være en separationsanordning til hver pol. Ved gruppeafbryder forstås kontakt med en kontaktåbning på mere end 3 mm, herunder LS-kontakter, sikringer og relæer.

Der må ikke installeres automatiske slukningsanordninger (fx automatikure).

Stikudtaget eller sikkerhedsafbryderen skal altid være tilgængelig.

Hvis maskinen afbrydes fra nettet, skal sikkerhedsafbryderen kunne spærres, eller installationsstedet skal overvåges.

Brugerniveau åbnes

- Tænd vaskemaskinen.

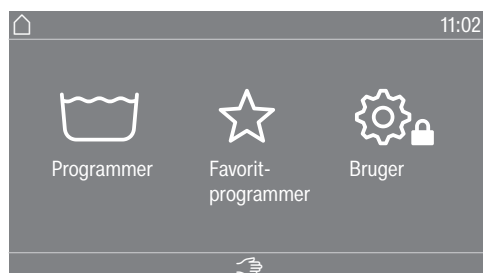

- Tryk på sensortasten Bruger.

Displayet skifter til menuen Brugerniveau.

Brugerniveau åbnes (Self Service)

- Tænd vaskemaskinen, og åbn maskindøren.
- ① Tryk let på sensortasten *Start/Stop*, og hold fingeren på den under trin ②-③.
- ② Luk døren til vaskemaskinen.
- ③ Vent, indtil sensortasten *Start/Stop*, der blinker nu, skifter til at lyse konstant,
- ④ Slip sensortast *Start/Stop*, når sensortast *Start/Stop* lyser konstant.

Adgang via kode

Brugerniveauet skal åbnes med en kode.

Koden er **8000** (Standardindstilling).

Efter indtastning af koden, er man på brugerniveauet. De enkelte indstillingsmuligheder er beskrevet i de følgende afsnit.

Kode ændres

Adgangskoden til brugerniveauet kan ændres for at sikre vaskemaskinen mod uønsket adgang.

Hvis koden glemmes, skal Miele Service kontaktes. Miele Service skal nulstille koden.

Noter den nye kode, og opbevar den sikkert.

Indstillinger afsluttes

- Tryk på symbolet ↶.

Displayet skifter til forrige niveau.

- Tryk på symbolet 🏠.

Displayet skifter til hovedmenuen.

Betjening/ Visning

Sprog

Displayindholdet kan vises på forskellige sprog. Via undermenuen Sprog kan fast indstillet brugersprog vælges.

For et igangværende program kan brugersproget ændres via sensortasten .

Sprogopstart

Displayet kan indstilles til forskellige sprog. Med denne indstilling fastlægges, hvordan sprogene skal kunne vælges.

International

Der kan vælges mellem 6 sprog. Sensortasten  er ikke aktiveret. Bemærk indstillingen Indstil sprog.

Valg af sprog

Sprog kan vælges med sensortast . Alle sprog kan vælges (standardindstilling).

Rækkefølgen af de 4 første sprog kan ændres. Her vises de sprog, der oftest anvendes.

Standardsprog

Betjeningssproget kan ikke ændres. Betjeningssproget svarer til brugers sprog. Sensortasten  er ikke aktiveret.

Brugerniveau

Indstil sprog

Sprogene til indstillingen Sprogopstart International kan ændres.

Der kan vælges mellem 6 sprog. Alle sprog kan vælges.

Hvis der skal vælges et nyt sprog i Sprogopstart:

- Vælg det sprog, der skal erstattes.

Alle de sprog, der kan vælges, vises.

- Vælg og bekræft det sprog, der skal erstatte det før anvendte sprog.

Det nye sprog vises på det sted, hvor det gamle blev erstattet.

Klokkeslæt

Efter valg af tidsformat kan klokkeslæt indstilles.

Tidsformat

- 24 t.-format
- 12 t.-format
- uden ur

Indstilling

- Klokkeslættet kan indstilles.

Dato

Efter valg af datoformat kan datoen indstilles.

Datoformat

- DD.MM.YYYY
- YYYY.MM.DD
- MM.DD.YYYY

Dato

- Datoen kan indstilles.

Logo

Der kan indstilles forskellige logoer til brugergrænsefladen.

Startbillede

Der kan indstilles forskellige visninger til startbilledet. Startbilledet vises, når en undermenu forlades.

Mode

Der kan indstilles forskellige drifts-modes.

Lysstyrke display

Displayets lysstyrke kan ændres. Indstillingen afhænger af de forskellige belysningsforhold i opstillingsrummet.

Denne indstilling sker i 10 trin.

Energispare-mode display

For at spare energi kan indstillingen foretages således, at displayet automatisk skifter til standbytilstand ved afslutningen af programmet, eller så længe der ikke er nogen aktivitet. Som standard sker der ingen automatisk standbyfunktion.

En ændring af denne standardindstilling kan medføre et øget energiforbrug.

- Frakoblet
- Til eft. 10 min, ikke i akt. prg.
- Logo eft. 10 m. ikke i akt. prg.
- Tilkobles efter 10 min.
- Til eft. 30 min. ikke i akt. prg.

	<ul style="list-style-type: none">- Logo eft.30 m. ikke i akt. prg.- Tilkobles efter 30 min.
Energispare-mode maskine	<p>For at spare energi kan indstillingen foretages således, at vaskemaskinen automatisk skifter til standbytilstand ved afslutningen af programmet, eller så længe der ikke er nogen aktivitet. Som standard sker der ingen automatisk standbyfunktion.</p> <p>En ændring af denne indstilling kan medføre et øget energiforbrug.</p> <ul style="list-style-type: none">- Slukker ikke (fabriksindstilling)- Slukker efter 15 minutter- Slukker efter 20 minutter- Slukker efter 30 minutter
Lydstyrke	<p>Lydstyrken på de forskellige signaler kan ændres.</p> <p>Indstillingen kan foretages i 7 trin og kan desuden frakobles.</p> <ul style="list-style-type: none">- Slutlyd- Tastelyd- Velkomstlyd- Fejlalarm <p>Fejlalarmen kan til- eller frakobles.</p>
Visning af parametre	<p>Forskellige parametre såsom temperatur, centrifugeringshastighed, tilvalg osv. vises ved programvalget. Det fastlægges, hvilke parametre der ikke skal vises. Parametrene kan ikke ændres eller vises ikke længere.</p> <p>Standardindstilling: Alle parametre kan ses (markeret med orange)</p>
Tilvalg sorteres	<p>I indstillingen Visning af parametre vises Sorter tilvalg i nederste linje. Tryk på sensortasten for at ændre rækkefølgen af tilvalgene (se afsnittet Brugerniveau, Programmer tildeles).</p>
Forvalg	<p>Visning af forvalg (Timer) kan til- eller frakobles.</p> <p>Standardindstilling: tilkoblet</p>
Memory	<p>Vaskemaskinen gemmer de senest valgte indstillinger for et vaskeprogram (temperatur, centrifugeringshastighed og nogle tilvalg) efter programstart.</p> <p>Ved nyt valg af vaskeprogram viser vaskemaskinen de gemte indstillinger.</p> <p>Standardindstilling: frakoblet</p>
Manuel styring	<p>Den manuelle kontrolfunktion kan slås til eller fra. Aktiveringen kan finde sted med eller uden identifikation.</p>
Ilgang	<p>Ilgangs-funktionen kan til- eller frakobles.</p>
Målesystem	<p>Du kan vælge, om temperatur og vægt skal vises i "metriske" eller "imperiale" enheder.</p>

Brugerniveau

Kode bruger

Adgangskoden til brugerniveauet kan ændres. Koden for brugerniveauet er uafhængig af koden for ekspertniveauet.

- Indtast den aktuelle kode.
- Indtast en ny kode.

Når du opretter en ny kode, er talsekvenser som 1234 og firecifrede tal som 2222 ikke tilladt.

Wi-fi

I denne menu styrer du vaskemaskinens netværk (se afsnit 'Netværk').

Programvalg

Styring

Tip: Foretag først alle nødvendige indstillinger og ændringer på vaskemaskinen inden valg af betjening via kortvalgstaster.

Ved valg af "Laundry simple" eller "Laundry logo" kan brugerniveauet ikke længere åbnes via displayet efter afslutning af menuen *Brugerniveau*. Hvis der skal ændres flere indstillinger, skal følgende beskrivelse følges for speciel opstart af brugerniveau.

Standard (standardindstilling).

Alle funktioner og programmer kan vises.

Laundry simple

Der kan vælges mellem 24 programmer. Under indstillingen Favoritprogrammer fastlægges det, hvilke programmer der skal vises.

Laundry logo

Der kan vælges mellem 24 programmer. Under indstillingen Favoritprogrammer fastlægges det, hvilke programmer der skal vises.

Eksternt programvalg

Programvalget sker med et kommunikationsmodul med ethernet, fx via en ekstern enhed.

Programpakker

Programmulighederne kan udvides ved aktivering af enkelte programmer fra målgruppe-programpakkerne.

De valgte programmer (markeret med orange) fra programpakkerne vises i displayet ved programvalget.

Favoritprogrammer

Efter start kan et program alternativt vælges via: ☆ Favoritprogrammer.
Der kan oprettes 24 programmer individuelt som favoritter.

Desuden tilbydes disse favoritprogrammer i styringsvarianterne

- *Laundry logo*

- *Laundry simple*.

Styringsvarianterne fastlægges under Styring.

Tip: Hvert program kan tildeles en separat farveramme. Hertil skal der under Farvetildeling program vælges indstillingen *til*.

Favoritprogrammer ændres

- Vælg det program, der skal ændres eller udskiftes.

- Bekræft programmet eller indstillingen, der skal ændres.

Der åbnes en ekstra menu, hvor et nyt program kan vælges, eller et parameter kan ændres.

- Bekræft valgområdet Gem.

Valget er aktiveret.

Program-sortering

Programmerne kan forskydes inden for programlisten og favoritlisten.

Standardindstilling: frakoblet

Programmer forskydes

- Berør markeringsområdet for det program, der skal flyttes.
- Tryk på og hold markeringsområdet nede, indtil rammen ændres.
- Flyt programmet hen til den ønskede position.

Farvetildeling program

Et favoritprogram kan tildeles en bestemt ramme. Favoritprogrammet får en ramme i listen med valgmuligheder, hvis farve kan vælges.

Standardindstilling: tilkoblet

Kode ekspert

Der skal indtastes en kode for at stoppe et desinfektionsprogram. Koden kan ændres.

Koden for ekspertniveauet er uafhængig af koden for brugerniveauet.

Koden er: 8 0 0 0

Noter den nye kode, hvis den ændres.

Procesteknik

Antikrøl

Antikrølfunktionen får tøjet til at krølle mindre efter programslut. Tromlen bevæger sig i op til 30 min. efter programslut.

Vaskemaskinens dør kan til enhver tid åbnes.

Standardindstilling: tilkoblet

Automatisk vand-afløb

Det automatiske vandafløb kan til- eller frakobles. Det automatiske vandafløb betyder, at vandet altid bliver lukket ud, når et program er afsluttet. Dette er også tilfældet med programmer, der slutter med vand i maskinen.

Standardindstilling: frakoblet

Service

Serviceinterval

Der kan vises en serviceinformation i displayet. Denne kan indstilles til at vise dato og antal driftstimer.

Der kan vælges op til 2 meldinger med egne tekster.

Din individuelt indstillelige melding vises ved programslut og slukkes ved tryk på *OK*. Ved programslut for næste program vises den samme melding igen.

Indstillinger

Hermed fastlægges intervallet (timer eller dato) for, hvornår meldingen skal vises.

- Standardindstilling: frakoblet
- Efter tid
Der kan derefter vælges et tidsinterval på 1-9999 timer.
- Efter dato
Der kan derefter vælges en dato.

Melding

Her skrives teksten til meldingen, der vises for det planlagte vedligeholdelsesarbejde.

Display nulstilles

Meldingen vises, indtil displayet nulstilles permanent. Meldingen vises først igen ved næste interval.

Eksterne anvendelser

Spærring betalingssystem

Låsning af betalingssystemet kan til- eller frakobles. Når låsen er koblet til, kan varigheden indstilles til forskellige tidsintervaller.

Connector Box

Tilslutning af ekstern hardware sker enten via Connector Box. Dette kan til- eller frakobles.

Connector Box skal være valgt, for at der kan foretages indstillinger i menuen Dosering.

Gratis programmer

Valgmuligheden Gratis programmer kan til- eller frakobles.

Frakoblet: Det er ikke muligt at udføre gratis programmer.

Tilkoblet: De programmer, der er konfigureret som gratis, kan udføres.

WRG

Vandet fra maskinen ledes til vandgenvindingsanlægget. Denne valgmulighed kan til- eller frakobles.

Automatisk dosering

Den automatiske dosering kan til- eller frakobles.

Automatisk dosering kan vælges via Connector Box eller KOM-modulet.

Dosering

For at indstillingerne i menuen Dosering kan anvendes, skal Connector Box være tændt.

1 - 6 doseringspumper kan tilkobles.

Efter aktivering af doseringspumpen kan der foretages yderligere indstillinger.

- Deaktiver dos.pumpe

- Kalibrering
- Dos.kapacitet (ny): ml/min.
- Korrektionsfaktor
- Beholder- størrelse
- Forvarsel tom beholder
- Nulstil forvarsel
- Niveautil- bagemelding
- Flowmeter

Forhindring af spidsbelastn.

Forebyggelse af spidsbelastning kan til- eller frakobles. Med denne funktion ændres udførelsen af et vaskeprogram ikke ved et spidsbelastningssignal. Varmelegemet forbliver tilkoblet.

Wi-fi

I denne menu styrer du vaskemaskinens netværk (se afsnit 'Netværk').

Maskinparametre

Maks. centr.-hastighed

Den maksimale centrifugeringshastighed kan indstilles via et tastatur.

Maks. indstil-lelig temp.

Den maksimale temperatur kan indstilles via et tastatur.

Juridiske informationer

Open-source-licenser

Her vises informationer (se databeskyttelse wi-fi).

Betalings-system

Til tilslutning af et betalingssystem kræves tilbehørsenheden Miele Connector Box eller KOM-modul.

- Intet bet.-system
De følgende indstillinger springes over.
- Tidsstyret CB
Vaskemaskinen arbejder tidsstyret via Connector Box.
- Reservationsdrift KOM
Vaskemaskinen arbejder i reserveringstilstand IP-baseret via KOM-modulet.
- Impulsstyret CB
Vaskemaskinen arbejder impulsstyret via Connector Box.
- Impulsstyret KOM
Vaskemaskinen arbejder impulsstyret IP-baseret via KOM-modulet.

Indstilling til betalingssystemer

Kontakt Miele Service ved et eventuelt senere ønske om ændring.

Netværksforbindelse

Pairing-vejledning

Vaskemaskinen kan forbindes med netværket ved at udføre følgende trin.

Netværkstilslutning

Miele Professional-vaskemaskiner kan integreres i lokale netværk for at anvende Miele's digitale løsninger eller kommunikere med eksterne systemer. Vaskemaskinerne er også udstyret med et integreret wi-fi modul. Derudover er vaskemaskinerne udstyret med en Ethernet-tilslutning på bagsiden til opsætning af kablede forbindelser.

⚠ Uautoriseret adgang udgør en sundhedsfare.

Via en uautoriseret adgang via netværket kan indstillinger i vaskemaskinen ændres, fx parametre til desinfektion eller dosering af proceskemikalier.

Adgang til vaskemaskinen må under ingen omstændigheder ske via internettet eller andre offentlige eller usikre netværk, hverken direkte eller indirekte, fx via portvideresendelse.

1. Brug kun vaskemaskinen i et separat netværkssegment, der opfylder en af følgende to betingelser:
 - Det skal være fysisk adskilt fra andre netværkssegmenter.
 - Adgangen er begrænset til en firewall eller en korrekt konfigureret router.
2. Begræns adgangen til dette separate netværkssegment til en begrænset gruppe personer.
3. Beskyt adgang til systemer, der er forbundet med vaskemaskinen, med stærke adgangskoder.
4. Konfigurer Ethernet-interfaceset.

Brugerniveau åbnes

- Vælg menupunktet Bruger i maskinens display.
- Vælg menupunktet Adgang med kode.
- Indtast den 4-cifrede brugerkode.

Første opsætning af netværk

- Vælg i menuen Brugerniveau menupunktet Eksterne anvendelser.
- Vælg Wi-fi.

Mulighederne i menuen Wi-fi varierer afhængigt af, om interfaceset allerede er sat op, eller om det skal sættes op igen.

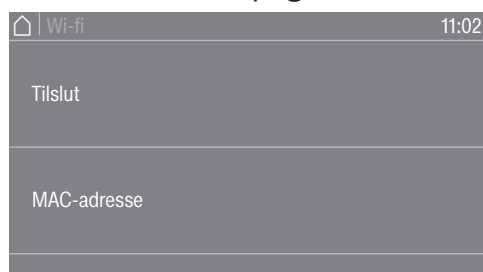

- Vælg Tilslut for at slutte maskinen til et netværk.

Meldingen Tilslut vises kun, hvis vaskemaskinen endnu ikke er forbundet med et wi-fi-netværk. Følgende valgmuligheder er tilgængelige for konfiguration af wi-fi-interfaceset.

- Vælg MAC-adresse for at aflæse MAC-adresserne på netværksadapterne.

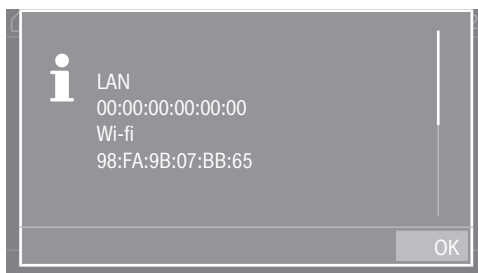

Netværkskortets MAC-adresse vises. Ingen indstillinger kan foretages

Netværksforbindelse oprettes manuelt

- Vælg i menuen Brugerniveau menupunktet Eksterne anvendelser.
- Vælg derefter menupunktet Wi-fi.
- Vælg Tilslut.
- Vælg forbindelsesmetoden Manuelt.

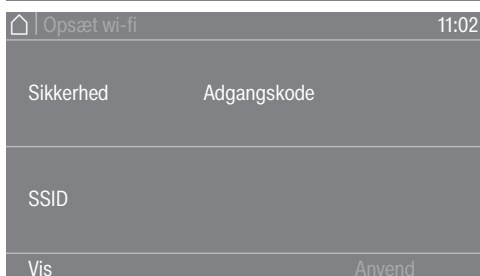
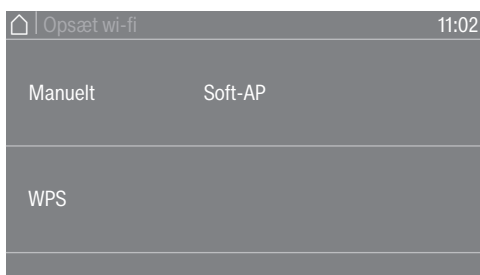

- Vælg Sikkerhed for at indstille sikkerhedsstandarden for den trådløse forbindelse.
 - Vælg Adgangskode for at indtaste wi-fi-adgangskoden.
 - Vælg SSID for at indtaste netværksnavnet (SSID).
- Du kan se alle indstillinger for Sikkerhed, Adgangskode og SSID på Vis.
- Gem alle indstillinger med Anvend.

Netværksforbindelse

Etablering af netværksforbindelse via WPS

- Vælg i menuen Brugerniveau menupunktet Eksterne anvendelser.
- Vælg derefter menupunktet Wi-fi.
- Vælg Tilslut.
- Vælg forbindelsesmetoden Via WPS.
- Tryk nu på WPS-knappen på routeren, og bekræft derefter på maskinens display med OK.

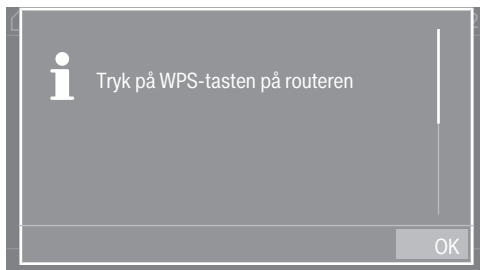

Nu starter en timer. Der etableres netværksforbindelse via WPS.

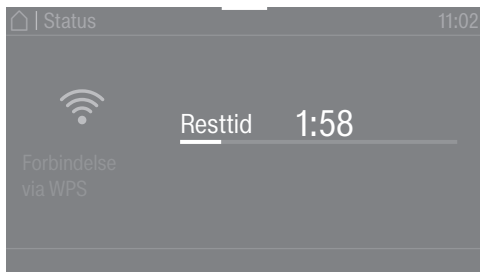

Produktet er nu forbundet.

- Bekræft med OK.

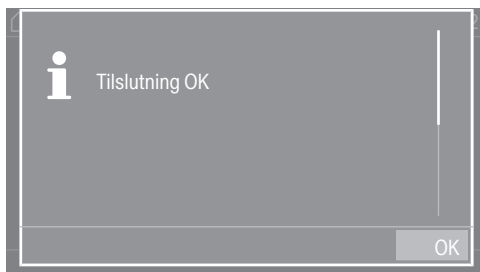

Etablering af netværksforbindelse via Soft-AP

- Vælg i menuen Brugerniveau menupunktet Eksterne anvendelser.
- Vælg derefter menupunktet Wi-fi.
- Vælg Tilslut.
- Vælg forbindelsesmetoden Via Soft-AP.
- Bekræft med OK, og følg anvisningerne appen.

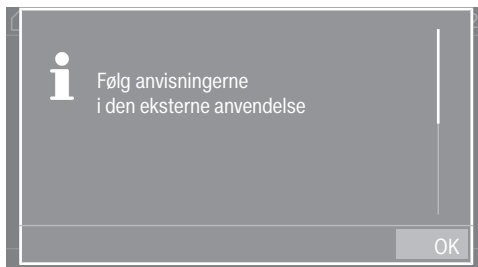

Meldingen Venter på tilslutning vises i displayet i ca. 10 minutter. Hvis forbindelsen er korrekt, vises der en besked. Hvis forbindelsen er mislykket, vises meddelelsen Tilslutning mislykket.

- Hvis forbindelsen mislykkes, skal du bekræfte med OK og starte et nyt forbindelsesforsøg.

Etablering af netværksforbindelse via LAN-kabel

- Forbind produktet med routeren/switchen via netværkskablet.

Produktet er nu forbundet.

Netværksforbindelse

Wi-fi/LAN-interface konfigureret

Når netværksforbindelsen er korrekt oprettet, kan du vælge yderligere muligheder i menuen.

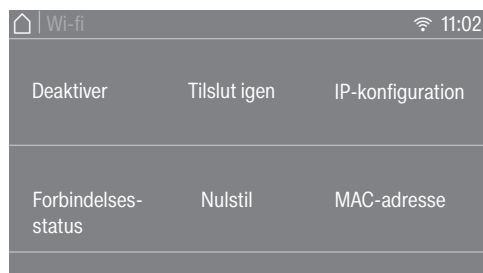

- Funktionen WLAN slås fra med Deaktiver (synlig, når netværket er aktiveret). Netværket forbliver konfigureret.
- Med Aktiver (synlig, når netværket er deaktiveret) tilkobles WLAN-funktionen igen.
- Alle netværksparametre vises på Forbindelsesstatus.
- Du kan konfigurere wi-fi-interface igen på Tilslut igen.
- Brug Nulstil til at afbryde netværksopsætningen. Wi-fi-funktionen deaktiveres, og forbindelsen til det trådløse netværk stilles tilbage til standardindstilling. Når netværket skal anvendes igen, skal der oprettes forbindelse på ny.
- Du kan foretage en manuel konfiguration af IP-indstillingerne på IP-konfiguration. Interfacet kan konfigureres ved hjælp af en Dynamic Host Configuration Protocol (DHCP). Hvis du deaktiverer DHCP-indstillingen, kan du konfigurere interfacet ved hjælp af følgende parametre:
 - IP-adresse
 - Subnetmaske
 - Gateway
 - DNS Auto
 - DNS-server 1
 - DNS-server 2
- Adressen på netværkskortet vises på MAC-adresse.

Tekniske data

Systemkrav til wi-fi

- Wi-fi 802.11 b/g/n
- 2,4-GHz-bånd
- WPA/WPA2-sikkerhedskode
- DHCP aktiveret
- multicastDNS/Bonjour IGMP Snooping aktiveret
- Port 443, 80, 53 og 5353 åben
- IP DNS-server = IP standard-Gateway/Router
- Mesh-/Repeater: samme SSID og password som standard-gateway / router
- SSID skal hele tiden kunne ses



Systemkrav til LAN

- DHCP aktiveret
- multicastDNS/Bonjour IGMP Snooping aktiveret
- Port 443, 80, 53 og 5353 åben
- IP DNS-server = IP standard-Gateway/Router

Wi-fi-signalstyrke - vejledende værdier

Wi-fi-signalstyrken er kun en vejledende værdi. En bindende erklæring er ikke mulig.

Wi-fi-signalstyrken kan aflæses pr. MDU eller direkte på produktet.

Wi-fi-signalstyrke		Betydning
	 *	
76 - 100 %	3/3**	Sikker drift som regel mulig
51 - 75 %	2/3	
26 - 50 %	1/3	Drift som regel mulig
1 - 25 %	0/3	Drift normalt ikke mulig på pålidelig vis
0 %		Drift ikke mulig

* Vises på produktet

** Antal bjælker  3/3 - 0/3

Signalstyrken kan forstyrres af mange forhold, fx

- Personer i rummet
- Åbne eller lukkede døre
- flyttede genstande
- ændrede radiosignaler eller interferens
- Andre produkter med Bluetooth eller Wi-fi-teknologi

Tekniske data

Maskindata PWM 927

Opstillingsmål

Kabinetbredde (uden påmonterede dele)	1090 mm
Kabinethøjde (uden påmonterede dele)	1643 mm
Kabinetdybde (uden påmonterede dele)	1106mm
Maskinbredde, total	1090 mm
Maskinhøjde, total	1646 mm
Maskindybde, total	1228 mm
Min. transportbredde (fri bredde)	1190mm
Min. afstand mellem væg og maskinfront	1800 mm
Døråbningens diameter	415mm
Døråbningsvinkel	180°

Eltilslutning

Tilslutningsspænding	Se typeskiltet
Frekvens	Se typeskiltet
Energiforbrug	Se typeskiltet
Strømoptagelse	Se typeskiltet
Påkrævet sikring	Se typeskiltet
Varmeeffekt	Se typeskiltet

Vægt og gulvbelastning

Nettovægt	Se installationsplanen
Maks. gulvbelastning under brug	Se installationsplanen

Emissionsværdier

Emissionslydniveau på arbejdsstedet iht. EN ISO 11204/11203	<70 dB(A) re 20 µPa
Lydniveau EN ISO 9614-2	<83,6 dB(A)

Produktsikkerhed

Produktsikkerhedsnorm	EN 60335-1, EN 50571, IEC 60335-1, IEC 60335-2-7
-----------------------	--

Wi-fi

Wi-fi-modulets frekvensbånd	2,400 GHz – 2,4835 GHz
Maks. sendeeffekt for wi-fi-modulet	< 100 mW

Maskindata PWM 935

Opstillingsmål

Kabinetbredde (uden påmonterede dele)	1090 mm
Kabinethøjde (uden påmonterede dele)	1643 mm
Kabinetybde (uden påmonterede dele)	1106 mm
Maskinbredde, total	1090 mm
Maskinhøjde, total	1646 mm
Maskindybde, total	1275 mm
Min. transportbredde (fri bredde)	1190 mm
Min. afstand mellem væg og maskinfront	1800 mm
Døråbningens diameter	415 mm
Døråbningsvinkel	180°

Eltilslutning

Tilslutningsspænding	Se typeskiltet
Frekvens	Se typeskiltet
Energiforbrug	Se typeskiltet
Strømoftagelse	Se typeskiltet
Påkrævet sikring	Se typeskiltet
Varmeeffekt	Se typeskiltet

Vægt og gulvbelastning

Nettovægt	Se installationsplanen
Maks. gulvbelastning under brug	Se installationsplanen

Emissionsværdier

Emissionslydniveau på arbejdsstedet iht. EN ISO 11204/11203	<70 dB(A) re 20 µPa
Lydniveau EN ISO 9614-2	<83,6 dB(A)

Produktsikkerhed

Produktsikkerhedsnorm	EN 60335-1, EN 50571, IEC 60335-1, IEC 60335-2-7
-----------------------	--

Wi-fi

Wi-fi-modulets frekvensbånd	2,400 GHz – 2,4835 GHz
Maks. sendeeffekt for wi-fi-modulet	< 100 mW

Tekniske data

EU-konformitetserklæring

Miele erklærer hermed, at denne vaskemaskine overholder direktiv 2014/53/EU.
Den komplette tekst til EU-konformitetserklæringen er tilgængelig på en af følgende webistes:

- På <http://www.miele.de/professional/gebrauchsanweisungen-177.htm> med angivelse af produktnavn eller fabrikationsnummer

Databeskyttelse og datasikkerhed

Når netværksfunktionen er aktiveret, og produktet er forbundet med internettet, sender produktet følgende data til Miele-Cloud:

- Produktserienummer
- Produkttype og teknisk udstyr
- Produktstatus
- Information om produktets softwareversion

Disse data knyttes ikke til en bestemt bruger og gemmes heller ikke permanent. Først når dit produkt linkes til en bruger, lagres dataene permanent, og dataene tilknyttes specifikt. Dataoverførslen og -behandling sker i overensstemmelse med Miele's høje sikkerhedsstandard.

Netværkskonfiguration standardindstilling

Alle indstillinger for kommunikationsmodulet eller dit integrerede wi-fi-modul kan stilles tilbage til standardindstilling. Nulstil netværkskonfigurationen, hvis produktet skal sælges eller bortskaffes, eller et brugt produkt tages i brug. Kun på denne måde sikres det, at alle personlige data er fjernet, og den tidligere ejer ikke længere har adgang til produktet.

Ophavsrettigheder og licenser

Til betjening og styring af kommunikationsmodulet anvender Miele egen eller tredjeparts software, der ikke falder under en såkaldt open source-licensbetingelse. Softwaren/softwarekomponenterne er ophavsretsligt beskyttede. Miele's og tredjeparts ophavsrettigheder skal respekteres.

Desuden indeholder kommunikationsmodulet softwarekomponenter, som distribueres under open source-licensbetingelser. De indeholdte open source-komponenter og tilhørende ophavsretlige påtegninger, eksemplarer af de aktuelt gældende licensbetingelser samt eventuel øvrig information kan tilgås lokalt via IP gennem en webbrowser (<https://<ip adresse>/Licenses>). De heri indeholdte regler for erstatningsansvar og garanti for open source-licensbetingelser gælder udelukkende i forhold til respektive rettighedsindehaver.

Miele

Miele A/S
Erhvervsvej 2
2600 Glostrup
www.miele.dk

Afdeling:
Kundecenter

Telefon:
43 27 15 10

E-mail:
profservice@miele.dk



Miele & Cie. KG
Carl-Miele-Straße 29, 33332 Gütersloh, Tyskland