

## Istruzioni d'uso e di montaggio Forno



Leggere **assolutamente** queste istruzioni d'uso e di montaggio prima del posizionamento, dell'installazione e del primo avvio. Si evitano così danni all'elettrodomestico e rischi per sé e altre persone.

# Indice

---

<b>Indicazioni per la sicurezza e avvertenze</b> .....	<b>7</b>
<b>Sostenibilità e tutela dell'ambiente</b> .....	<b>15</b>
Consigli per risparmiare energia.....	16
<b>Panoramica</b> .....	<b>18</b>
<b>Comandi</b> .....	<b>19</b>
Tasto On/Off .....	20
Sensore di prossimità .....	20
Tasti sensore .....	21
Display touch .....	22
Simboli .....	23
<b>Attività</b> .....	<b>24</b>
Selezionare la voce menù.....	24
Sfogliare .....	24
Uscire dal livello menù.....	24
Modificare il valore o l'impostazione.....	24
Modificare l'impostazione in un elenco di selezione.....	24
Immettere le cifre con il rullo numerico.....	24
Immettere le cifre con il tastierino numerico.....	24
Modificare l'impostazione con una barra a segmenti .....	24
Immettere lettere .....	25
Visualizzare il menù contesto .....	25
Spostare le immissioni .....	25
Visualizzare il menù a tendina.....	25
Visualizzare Guida .....	25
Attivare MobileStart.....	25
<b>Dotazione</b> .....	<b>26</b>
Targhetta dati .....	26
Dotazione .....	26
Accessori di serie e su richiesta .....	26
Dispositivi di sicurezza .....	30
Superfici in PerfectClean .....	30
Accessori adatti alla pulizia pirolitica.....	31
<b>Al primo avvio</b> .....	<b>32</b>
Miele@home .....	32
Impostazioni di base.....	33
Riscaldare per la prima volta il forno e risciacquare il sistema di evaporazione....	34
<b>Impostazioni</b> .....	<b>36</b>
Elenco impostazioni .....	36
Accedere al menù "Impostazioni" .....	39
Lingua  .....	39
Orologio .....	39
Data.....	40
Illuminazione .....	40

Schermata di avvio.....	40
Display .....	40
Volume .....	41
Unità di misura.....	41
Booster .....	41
Raffreddam. rapido.....	41
Tenere in caldo.....	42
Temperature consigliate .....	42
Pirolisi.....	43
Funzionam. suppl. ventola.....	43
Sensore di prossimità .....	43
Sicurezza.....	44
Riconoscim. front. mobile .....	44
Miele@home .....	45
Eeguire Scan & Connect .....	45
Comando remoto .....	45
Attivare MobileStart.....	46
SuperVision .....	46
Remote Update .....	47
Versione software.....	47
Informazioni legali .....	47
Rivenditori.....	47
Impostazioni di serie.....	48
Ore di funzionamento (tot.).....	48
<b>Menù principale e sottomenù .....</b>	<b>49</b>
<b>Uso .....</b>	<b>51</b>
Semplicità d'uso.....	51
Modificare i valori e le impostazioni per un processo di cottura.....	51
Modificare la temperatura e la temperatura interna.....	51
Impostare durate di cottura .....	52
Modificare le durate di cottura impostate .....	52
Cancellare le durate di cottura impostate.....	52
Interrompere il procedimento di cottura.....	52
Preriscaldare il vano cottura .....	53
Booster.....	53
Preriscaldare.....	54
Raffreddam. rapido.....	54
Tenere in caldo.....	55
Crisp function.....	56
Cambiare modalità .....	56
Allarme e timer .....	56
Usare la funzione Allarme.....	57
Usare la funzione Timer .....	57

# Indice

---

<b>Informazioni utili</b> .....	<b>59</b>
Cottura con vapore.....	59
Avviare un procedimento di cottura con Cottura con vapore .....	59
Evaporazione acqua residua .....	62
Cuocere pane e dolci .....	63
Suggerimenti per cuocere pane, impasti e dolci.....	63
Indicazioni relative alle tabelle di cottura .....	64
Indicazioni relative alle modalità.....	64
Arrostire .....	65
Consigli per la cottura .....	65
Indicazioni relative alle tabelle di cottura .....	66
Indicazioni relative alle modalità.....	66
Sonda termometrica .....	67
Grigliare.....	69
Consigli per grigliare .....	69
Indicazioni relative alle tabelle di cottura .....	70
Indicazioni relative alle modalità.....	70
Scongelare.....	71
Essiccazione.....	71
Riscaldare stoviglie.....	72
Lievitazione impasto .....	73
Tenere in caldo .....	73
Cottura a basse temper. ....	73
Programma Shabbat .....	75
Conservazione .....	76
Prodotti surgelati/alimenti precotti.....	78
Programmi automatici .....	78
Categorie.....	78
Utilizzare i programmi automatici.....	78
Indicazioni sull'uso .....	79
Ricerca.....	79
MyMiele.....	80
Programmi personalizzati.....	80

Tabelle per la cottura.....	84
Impasto soffice .....	84
Impasto lavorato .....	85
Impasto al lievito.....	86
Impasto olio e ricotta .....	87
Impasto per Pan di Spagna .....	87
Impasti per bignè, pasta sfoglia, meringhe .....	88
Sfizioosità salate .....	89
Manzo.....	90
Vitello.....	91
Maiale.....	92
Agnello, selvaggina .....	93
Pollame, pesce.....	94
<b>Pulizia e manutenzione .....</b>	<b>95</b>
Detergenti non idonei .....	95
Rimuovere lo sporco normale.....	96
Rimuovere lo sporco ostinato (a eccezione delle guide FlexiClip) .....	96
Pulire il vano cottura con Piroli .....	96
Decalcificare.....	99
Sportello .....	102
Smontare lo sportello.....	102
Smontare lo sportello.....	103
Montare lo sportello.....	106
Smontare le griglie di introduzione con le guide FlexiClip.....	106
Abbassare la resistenza di riscaldamento Calore superiore/Grill.....	107
<b>Risoluzione dei problemi .....</b>	<b>108</b>
Indicazioni a display .....	108
Comportamento inaspettato .....	110
Risultato non soddisfacente .....	112
Rumori insoliti .....	112
<b>Assistenza tecnica .....</b>	<b>114</b>
Contatti in caso di guasto .....	114
Garanzia.....	114
<b>Installazione .....</b>	<b>115</b>
Misure d'incasso .....	115
Incasso in un mobile colonna o base.....	115
Vista laterale .....	116
Allacciamenti e aerazione.....	117
Montare il forno .....	118
Allacciamento elettrico.....	119
<b>Indicazioni per organismi di controllo .....</b>	<b>120</b>
Pietanze test secondo EN 60350-1.....	120

# Indice

---

Classe di efficienza energetica secondo EN 60350-1 .....	121
Scheda per forni a uso domestico .....	121
<b>Dati tecnici</b> .....	<b>122</b>
Dichiarazione di conformità .....	122
Diritti d'autore e licenze per il modulo di comunicazione .....	122
Diritti d'autore e licenze .....	123

## Indicazioni per la sicurezza e avvertenze

Il forno è conforme alle vigenti norme di sicurezza. Un uso improprio può comunque causare danni a persone e/o cose.

Leggere attentamente le istruzioni d'uso e di montaggio prima di mettere in funzione il forno. Contengono informazioni importanti su incasso, sicurezza, uso e manutenzione. In questo modo si evitano danni a se stessi e alle apparecchiature.

Ai sensi della norma IEC/EN 60335-1, Miele avvisa espressamente che è assolutamente necessario leggere e seguire le informazioni contenute nel capitolo per l'installazione dell'elettrodomestico nonché le indicazioni per la sicurezza e le avvertenze.

Miele non risponde dei danni che derivano dall'inosservanza di queste avvertenze.

Conservare le presenti istruzioni d'uso e di montaggio e consegnarle anche a eventuali altri utenti.

### Uso corretto

- ▶ Questo forno è destinato esclusivamente all'uso domestico.
- ▶ Non è destinato all'impiego in ambienti esterni.
- ▶ Il forno deve essere utilizzato sempre nei limiti del normale uso domestico, non a uso professionale, per cuocere, arrostitire, grigliare, scongelare pietanze, per preparare alimenti per la successiva conservazione o per essicarli. Qualsiasi altro impiego non è ammesso.
- ▶ Le persone che per le loro capacità fisiche, sensoriali o psichiche o per la loro inesperienza o non conoscenza non siano in grado di utilizzare in sicurezza il forno, non devono farne uso senza la sorveglianza e la guida di una persona responsabile. Possono eventualmente utilizzare questo elettrodomestico senza sorveglianza solo ed esclusivamente se è stato loro spiegato come funziona e se sono in grado di farlo funzionare in tutta sicurezza. È importante che sappiano riconoscere e comprendere quali pericoli possono derivare da un uso non corretto dell'apparecchio.
- ▶ Il vano cottura è dotato di lampadine speciali per soddisfare specifici requisiti (ad es. in termini di temperatura, umidità, resistenza chimica, resistenza all'usura e alle vibrazioni). Utilizzare queste lampadine speciali solo per l'uso previsto. Non sono adatte per illuminare l'ambiente. La sostituzione può essere effettuata solo da personale qualificato o dall'assistenza tecnica Miele.

## Indicazioni per la sicurezza e avvertenze

---

► Questo forno comprende 2 sorgenti luminose della classe di efficienza energetica F.

### Bambini

► Servirsi della funzione di blocco accensione per impedire che i bambini possano accendere il forno da soli.

► Tenere lontano dal forno i bambini al di sotto degli otto anni, in alternativa sorvegliarli costantemente.

► I ragazzini più grandi e responsabili (in ogni caso non al di sotto degli otto anni) possono utilizzare il forno senza sorveglianza solo ed esclusivamente se è stato loro spiegato come farlo e se sono in grado di farlo in tutta sicurezza. È importante che sappiano riconoscere e comprendere quali pericoli possono derivare da un uso non corretto dell'apparecchio.

► In ogni caso, non permettere ai bambini di effettuare operazioni di pulizia e manutenzione al forno senza sorveglianza.

► Sorvegliare i bambini che si trovano nelle immediate vicinanze del forno. Non permettere loro di giocare con l'apparecchio.

► Pericolo di soffocamento con il materiale di imballaggio. I bambini giocando possono avvolgersi nel materiale d'imballaggio (p.es. pellicole) oppure infilarselo in testa e soffocare.

Tenere il materiale d'imballaggio lontano da bambini eventualmente presenti in casa.

► Pericolo di ferimento a causa delle superfici calde. La pelle dei bambini è molto più delicata rispetto a quella degli adulti. Lo sportello in vetro, il pannello comandi e le fessure per la fuoriuscita dell'aria calda dal vano cottura del forno diventano caldi.

Impedire ai bambini di toccare il forno mentre è in funzione.

► Pericolo di ferimento a causa delle superfici calde. La pelle dei bambini è molto più delicata rispetto a quella degli adulti. Durante la pulizia pirolitica il forno si riscalda molto di più rispetto che nel corso del funzionamento standard.

Impedire ai bambini di toccare il forno mentre è in corso la pulizia pirolitica.

► Pericolo di ferirsi con lo sportello aperto.

La portata dello sportello è di max. 15 kg. I bambini possono inoltre ferirsi quando lo sportello è aperto.

Impedire a chiunque di appoggiarsi allo sportello aperto, di sedersi sopra o di appendersi.

## Sicurezza tecnica

- ▶ Riparazioni o lavori di installazione e di manutenzione eseguiti in modo improprio possono mettere seriamente in pericolo l'utente. Gli interventi di installazione e manutenzione o le riparazioni possono essere eseguiti solo da personale qualificato o dall'assistenza tecnica Miele.
- ▶ Un forno danneggiato può essere pericoloso per la sicurezza. Controllare che l'apparecchio non presenti danni visibili. Non mettere mai in funzione il forno se è danneggiato.
- ▶ È possibile il funzionamento temporaneo o permanente su un sistema di alimentazione di energia elettrica autosufficiente o non sincrono alla rete (come reti autonome, sistemi di backup). Requisito per il funzionamento è che il sistema di alimentazione di energia elettrica rispetti le normative EN 50160 o similari.  
Le misure di sicurezza previste nell'impianto domestico e per questo prodotto Miele devono essere garantite per funzionalità e procedure anche col funzionamento autonomo oppure non sincrono alla rete oppure sostituite da misure eguali nell'installazione. Come per esempio descritto nella pubblicazione attuale della VDE-AR-E 2510-2.
- ▶ La sicurezza elettrica è garantita solo se il forno è allacciato a un regolare collegamento a terra. Assicurarsi che questa condizione fondamentale per la sicurezza sia verificata. In caso di dubbi far controllare l'impianto da un elettricista specializzato.
- ▶ I dati di allacciamento (frequenza e tensione) indicati sulla targhetta dati del forno devono assolutamente corrispondere a quelli della rete elettrica affinché l'elettrodomestico non si danneggi. Confrontare i dati di allacciamento prima di collegare l'apparecchio. In caso di dubbi rivolgersi a un elettricista qualificato.
- ▶ Prese multiple o prolunghie non garantiscono la necessaria sicurezza. Per questo non collegare il forno alla rete elettrica utilizzando questo tipo di prese o spine.
- ▶ Per questioni di sicurezza, il forno deve essere usato solo se incassato.
- ▶ Non utilizzare questo elettrodomestico in luoghi non stazionari (p.es. sulle navi).
- ▶ Pericolo di ferirsi a causa di scossa elettrica. L'eventuale contatto con parti sotto tensione o la modifica delle strutture elettriche o meccaniche possono causare anomalie di funzionamento.  
Non aprire mai l'involucro dell'apparecchio.

## Indicazioni per la sicurezza e avvertenze

---



- ▶ Il diritto alla garanzia decade se il forno non viene riparato da personale qualificato o dall'assistenza tecnica Miele.
- ▶ Si consiglia di sostituire i componenti difettosi con pezzi di ricambio originali. Solo per i pezzi di ricambio originali Miele garantisce il rispetto dei requisiti di sicurezza.
- ▶ In caso di un forno senza cavo di alimentazione, occorre far installare un cavo di alimentazione speciale da personale qualificato o dall'assistenza tecnica Miele.
- ▶ Se il cavo di alimentazione è danneggiato, deve essere sostituito solo da personale qualificato o dall'assistenza tecnica Miele con un cavo di alimentazione speciale.
- ▶ In caso di lavori di installazione, manutenzione e riparazione è necessario che il forno sia completamente staccato dalla rete elettrica, p.es. se la luce del vano cottura è difettosa. Accertarsene nel modo seguente:
  - disinserire i fusibili dell'impianto elettrico, oppure
  - svitare completamente i fusibili dell'impianto elettrico oppure
  - sfilare la spina elettrica, se presente, dalla presa elettrica. Afferrare la spina elettrica, non tirare il cavo di rete.
- ▶ Per funzionare correttamente il forno ha bisogno che affluisca una quantità sufficiente di aria fresca. Accertarsi che l'afflusso di aria non venga pregiudicato (p.es. dal montaggio di listelli per isolamento termico nel mobile in cui l'apparecchio è incassato). Inoltre l'aria fredda necessaria non deve essere riscaldata eccessivamente da altre fonti di calore (p.es. stufe a combustibile solido).
- ▶ Se il forno è stato incassato dietro un frontale del mobile (p.es. un'anta), non chiudere mai quest'ultimo mentre è in funzione l'apparecchio. Dietro il frontale del mobile chiuso si formano calore e umidità. Si possono danneggiare il forno, il mobile e il pavimento. Chiudere il frontale del mobile solo quando il forno si è completamente raffreddato.

### Impiego corretto

- ▶ Pericolo di ferimento a causa delle superfici calde. Il forno diventa molto caldo quando è in funzione. È possibile bruciarsi a contatto con le resistenze, il vano cottura, gli alimenti e gli accessori. Si consiglia quindi di usare presine o manopole per introdurre o togliere alimenti molto caldi e quando è necessario intervenire all'interno del vano cottura.



## Indicazioni per la sicurezza e avvertenze

---

- ▶ Lasciare lo sportello del forno chiuso se gli alimenti nel vano cottura generano fumo per soffocare eventuali fiamme. Interrompere il procedimento, spegnendo il forno e staccare la spina. Aprire lo sportello solo quando il fumo si è dissolto.
- ▶ Oggetti nelle immediate vicinanze del forno acceso possono iniziare a bruciare a causa delle alte temperature. Non utilizzare mai l'apparecchio per riscaldare l'ambiente.
- ▶ Oli e grassi si infiammano facilmente in caso di surriscaldamento. Rimanere sempre nelle vicinanze dell'elettrodomestico quando si utilizzano oli e grassi. Non spegnere mai con dell'acqua oli e grassi che prendono fuoco. Spegnere l'elettrodomestico e soffocare le fiamme lasciando chiuso lo sportello.
- ▶ Quando si grigliano le pietanze, durate di cottura prolungate causano l'essiccazione ed eventualmente l'autocombustione degli alimenti. Rispettare le durate di cottura consigliate.
- ▶ Alcuni alimenti si seccano rapidamente e possono autoincendiarsi a causa delle alte temperature del grill. Non utilizzare mai modalità grill per cuocere panini o pane e per essiccare fiori o erbe. Utilizzare le modalità Thermovent plus  o Calore super./ inferiore .
- ▶ Se per la preparazione delle pietanze si usano bevande alcoliche, tenere conto che l'alcol evapora con le alte temperature. Questo vapore può incendiarsi a contatto con le resistenze molto calde.
- ▶ Sfruttando il calore residuo per tenere in caldo le pietanze, a causa dell'elevata umidità dell'aria e dell'acqua di condensa e si possono verificare corrosioni nel forno. Anche il pannello comandi, il piano di lavoro o il mobile in cui è incassato l'apparecchio si possono danneggiare. Non spegnere il forno, ma impostare la temperatura più bassa relativa alla modalità selezionata. La ventola di raffreddamento rimane quindi automaticamente accesa.
- ▶ Le pietanze da tenere in caldo o conservare nel vano cottura possono essiccarsi e l'umidità in uscita può corrodere il forno. Per questo coprire gli alimenti.

## Indicazioni per la sicurezza e avvertenze

---

- ▶ Lo smalto del fondo del vano cottura può creparsi o scoppiare a causa di un accumulo di calore.  
Non rivestire mai il fondo del vano cottura p.es. con carta stagnola o pellicola protettiva per il forno.  
Se si desidera utilizzare la base del vano cottura come superficie di appoggio per le preparazioni o per riscaldare le stoviglie, utilizzare esclusivamente le modalità Thermovent plus  o Cottura delicata (Cottura delicata)  senza la funzione Booster.
- ▶ Il fondo del vano cottura può danneggiarsi a causa del trascinarsi di oggetti. Se si dispongono sul fondo del vano cottura pentole, padelle o stoviglie, non trascinarle.
- ▶ Pericolo di ferirsi a causa del vapore acqueo. Se si versa un liquido freddo su una superficie molto calda, si genera vapore che può ustionare. Inoltre le superfici molto calde possono danneggiarsi a causa dell'improvviso cambio di temperatura. Non versare mai liquidi freddi direttamente sulle superfici calde.
- ▶ Pericolo di ferirsi a causa del vapore acqueo. Nei procedimenti di cottura con apporto di umidità e nel corso dell'evaporazione dell'acqua residua si genera vapore acqueo che può causare ustioni. Non aprire mai lo sportello durante un'immissione di vapore o mentre è in corso l'evaporazione dell'acqua residua.
- ▶ È importante che la temperatura si distribuisca uniformemente nelle pietanze e che sia anche sufficientemente alta. Voltare le pietanze o mescolarle affinché si riscaldino in modo uniforme.
- ▶ Stoviglie in plastica non adatte all'uso nel forno si fondono a temperature alte e possono danneggiare il forno o iniziare a bruciare. Utilizzare solo stoviglie in plastica adatte all'impiego nel forno. Attenersi alle indicazioni del produttore delle stoviglie.
- ▶ Nei barattoli chiusi, nel corso della fase di conservazione e riscaldamento, si genera sovrappressione che potrebbe farli scoppiare. Non cuocere e non riscaldare barattoli.
- ▶ Pericolo di ferirsi con lo sportello aperto. È possibile ferirsi con lo sportello aperto del forno o andarci a sbattere. Non lasciare lo sportello aperto senza motivo.
- ▶ La portata dello sportello è di max. 15 kg. Non appoggiarsi né sedersi sullo sportello aperto e non appoggiarvi oggetti pesanti. Accertarsi che tra sportello e vano cottura non si incastrino nulla. Il forno può danneggiarsi.

## Indicazioni per la sicurezza e avvertenze

---

### Per superfici in acciaio inox:

- ▶ Si potrebbe danneggiare il rivestimento ed eliminare il suo effetto protettivo antisporco. Non attaccare mai post-it, nastro adesivo trasparente o altri adesivi sulla superficie in acciaio.
- ▶ I magneti possono causare graffi. Non utilizzare la superficie in acciaio inossidabile come lavagna per magneti.

### Pulizia e manutenzione

- ▶ Pericolo di ferirsi a causa di scossa elettrica. Il vapore di un apparecchio a vapore potrebbe infatti giungere alle parti sotto tensione e causare un corto circuito. Per la pulizia non utilizzare mai un apparecchio a vapore.
- ▶ Lo sporco grosso presente nel vano cottura può causare la formazione di fumo. Eliminare lo sporco più grosso dal vano cottura prima di avviare la pulizia pirolitica.
- ▶ Pericolo di ferirsi a causa di vapori nocivi. Con la pulizia pirolitica è possibile che vengano esalati vapori che possono causare l'irritazione delle mucose.  
Durante la pulizia pirolitica, non soffermarsi a lungo in cucina e impedire a bambini o animali di entrarvi. Nel contempo arieggiare bene l'ambiente. Impedire che gli odori sgradevoli giungano negli altri ambienti.
- ▶ Le griglie di introduzione possono essere smontate. Rimontare correttamente le griglie di introduzione.
- ▶ Il vetro delle lastre dello sportello può graffiarsi. Per pulire il vetro dello sportello non utilizzare detergenti abrasivi, spugne ruvide o spazzole o raschietti affilati.
- ▶ Negli ambienti caldi e umidi è più alta la probabilità che si generino parassiti (p.es. blatte rosse). Tenere sempre puliti il forno e l'ambiente circostante.  
Danni causati da parassiti non sono coperti da garanzia.

### Accessori

- ▶ Si consiglia di utilizzare accessori originali Miele. Se si montano o utilizzano altri accessori, il diritto alla garanzia e a prestazioni in garanzia per vizi e/o difetti del prodotto può decadere.
- ▶ I ricambi originali Miele vengono conservati per almeno 10 anni e fino a 15 anni dopo l'uscita di gamma del forno.

## Indicazioni per la sicurezza e avvertenze

---

- ▶ Le casseruole Gourmet Miele HUB 5000/HUB 5001 (se presenti) non possono essere introdotte nel ripiano 1. Il fondo del vano cottura si danneggia. A causa della distanza ridotta si forma una colonna di calore e lo smalto può scoppiare o creparsi. Non inserire la casseruola Miele nemmeno sulle asticelle superiori del ripiano 1, poiché in quel caso il dispositivo antiestrazione non funzionerebbe. Utilizzare in generale il ripiano 2.
- ▶ Utilizzare solo la sonda termometrica fornita da Miele. Se la sonda dovesse essere difettosa, sostituirla con una sonda originale Miele.
- ▶ La plastica della sonda termometrica può fondersi a temperature molto alte. Non utilizzare la sonda termometrica con le modalità Grill. Non conservare la sonda termometrica nel vano cottura.
- ▶ A causa delle elevate temperature della pulizia pirolitica, gli accessori non adatti alla pirolisi si potrebbero danneggiare. Estrarre tutti gli accessori non adatti alla pirolisi dal vano cottura, prima di avviare la pulizia pirolitica. Questo vale anche per gli accessori non adatti alla pulizia pirolitica e acquistati successivamente (v. capitolo “Pulizia e manutenzione”).

## Smaltimento dell'imballaggio

L'imballaggio è pratico e protegge l'apparecchio da eventuali danni di trasporto. I materiali utilizzati per l'imballaggio sono riciclabili, in quanto selezionati secondo criteri di rispetto dell'ambiente e di facilità di smaltimento.

Restituire gli imballaggi al circuito di raccolta dei materiali consente di risparmiare materie prime. Utilizzare centri di raccolta per materiali specifici ed eventuali opzioni di ritiro alternative. Smaltire correttamente anche gli imballaggi utilizzati per il trasporto.

## Smaltimento delle apparecchiature

Le apparecchiature elettriche ed elettroniche contengono spesso materiali utili. Contengono altresì sostanze, composti e componenti che erano necessari per il funzionamento e la sicurezza dell'apparecchiatura stessa. Smaltirli in modo non adeguato o nei rifiuti domestici potrebbe nuocere alla salute e all'ambiente. In nessun caso quindi smaltire queste apparecchiature nei normali rifiuti domestici.







Il simbolo del cassonetto barrato indica che il prodotto deve essere conferito agli idonei centri di raccolta differenziata allestiti dai comuni o dalle società di igiene urbana oppure riconsegnato gratuitamente al rivenditore al momento dell'acquisto di una nuova apparecchiatura di tipo equivalente, in ragione di uno a uno. L'utente è tenuto a cancellare eventuali dati personali dall'apparecchiatura elettronica da smaltire. L'adeguata raccolta differenziata contribuisce

a evitare possibili effetti negativi sull'ambiente e sulla salute e favorisce il riciclo dei materiali di cui è composta l'apparecchiatura. Per la gestione del recupero e dello smaltimento degli elettrodomestici, Miele Italia aderisce al consorzio Ecodom (Consorzio Italiano Recupero e Riciclaggio Elettrodomestici). Smaltimento dei rifiuti di apparecchiature elettriche ed elettroniche (RAEE), ai sensi del Decr. legisl. 14 marzo 2014, n. 49 in attuazione della Direttiva 2012/19/UE e sui RAEE sullo smaltimento dei rifiuti di apparecchiature elettriche ed elettroniche. L'utente è tenuto per legge a rimuovere dalle apparecchiature batterie, accumulatori e lampade esausti e rimovibili, in modo non distruttivo. Conferirli agli idonei centri di raccolta differenziata dove vengono presi in consegna gratuitamente. Accertarsi che fino al momento dello smaltimento l'apparecchiatura sia tenuta lontana dai bambini.

## Consigli per risparmiare energia

### Procedimenti di cottura

- Se possibile utilizzare i programmi automatici per preparare le pietanze.
- Estrarre dal vano tutti gli accessori che non servono per il procedimento di cottura.
- In genere scegliere la temperatura più bassa indicata nella ricetta o nella tabella di cottura e controllare la pietanza dopo il minor tempo indicato.
- Preriscaldare il forno solo se indicato nella ricetta o nella tabella di cottura.
- Se possibile, non aprire lo sportello durante il procedimento di cottura.
- Si consiglia di utilizzare stampi e recipienti di cottura scuri e opachi in materiali non riflettenti (acciaio smaltato, vetro termoresistente, ghisa di alluminio smaltata). Materiali lucidi come l'acciaio inossidabile o l'alluminio riflettono il calore, che in questo modo non raggiunge bene la pietanza. Non coprire il fondo del vano cottura o la griglia con della pellicola in alluminio che riflette il calore.
- Fare particolare attenzione ai tempi, onde evitare inutili perdite di energia durante la cottura degli alimenti. Impostare un tempo di cottura oppure utilizzare la sonda termometrica, se disponibile.
- Per molte pietanze è possibile utilizzare la modalità Thermovent plus . È possibile cuocere a temperature più basse rispetto alla modalità Calore super./ inferiore , poiché il calore si distribuisce subito nel vano cottura. È possibile cuocere contemporaneamente su più ripiani.
- Cottura delicata (Cottura delicata)  è una modalità innovativa, ideale per piccole quantità come p.es. pizza surgelata, panini precotti o biscotti ritagliati ma anche per carne e arrostiti. Si cuoce a risparmio energetico sfruttando il calore in modo ottimale. Per la cottura su un ripiano si risparmia il 30 % di energia elettrica ottenendo gli stessi ottimi risultati. Non aprire lo sportello durante il procedimento di cottura.
- Per le pietanze da grigliare, utilizzare possibilmente la modalità Grill ventilato . In questo caso si griglia con temperature più basse rispetto ad altre modalità con grill con impostazione della temperatura massima.
- Se possibile, preparare più pietanze contemporaneamente. Posizionarle l'una accanto all'altra oppure sui diversi ripiani.
- Cuocere le pietanze che non si possono preparare contemporaneamente, preferibilmente in sequenza, così da sfruttare il calore presente.

## Sfruttamento del calore residuo

- Per processi di cottura con temperature oltre i 140 °C e durate di cottura oltre i 30 minuti, ca. 5 minuti prima del termine del processo di cottura è possibile ridurre la temperatura a una temperatura minima. Il calore residuo presente è sufficiente per portare a termine la cottura. Tuttavia non spegnere in nessun caso il forno (v. capitolo "Indicazioni per la sicurezza e avvertenze").
- Se per un procedimento di cottura si è impostata una durata, il riscaldamento del vano cottura si spegne automaticamente poco prima del termine del procedimento. Il calore residuo presente è sufficiente per terminare il procedimento di cottura.
- Avviare il processo di pulizia pirolitica direttamente al termine del processo di cottura. Il calore residuo presente riduce il consumo energetico.

## Impostazioni

- Per i comandi selezionare l'impostazione Display | QuickTouch | Off, per ridurre il consumo di energia elettrica.
- Per la luce del vano cottura selezionare l'impostazione Illuminazione | Off o "On" per 15 secondi. È possibile riaccendere la luce del vano in qualsiasi momento con il tasto sensore .

## Modalità di risparmio energetico

Il forno si spegne in automatico per motivi di risparmio energetico, se non è in corso nessun procedimento di cottura e non si aziona nessun comando. L'ora viene visualizzata oppure il display è oscurato, (v. cap. "Impostazioni").



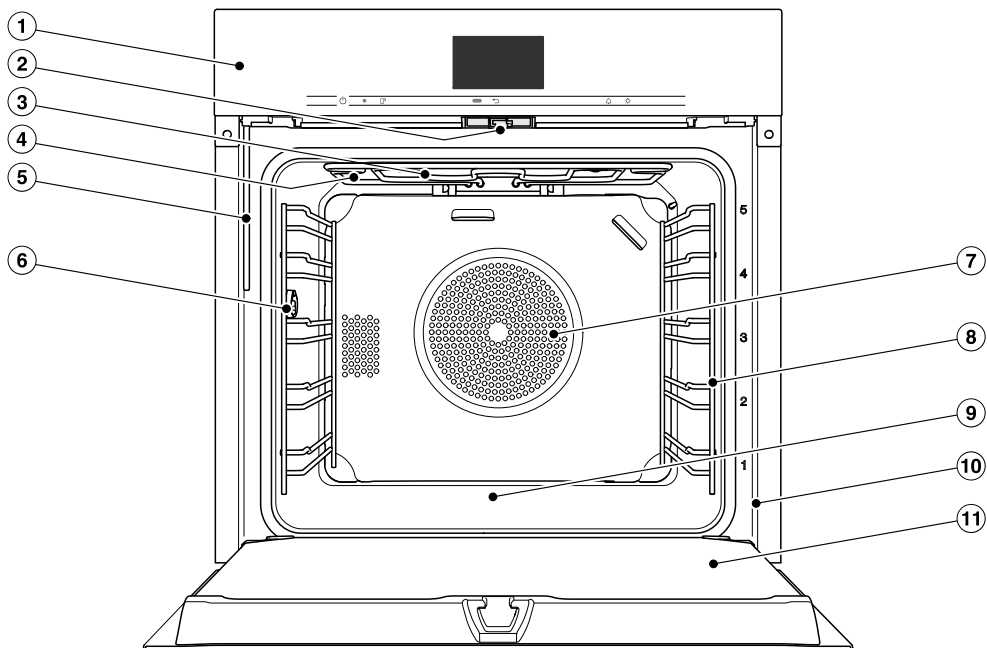

# Panoramica

## Forno

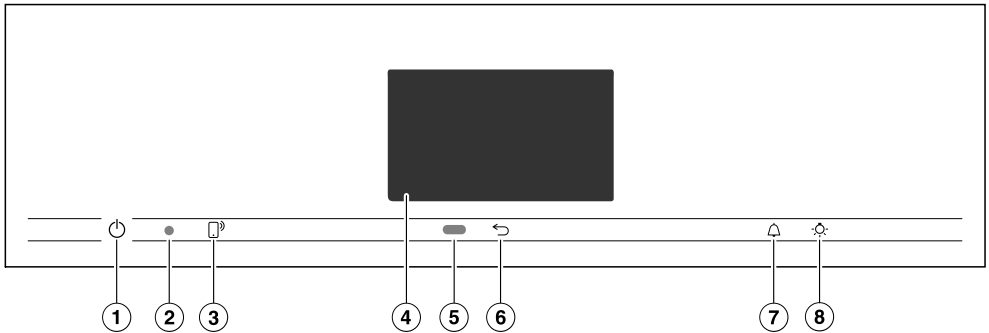

- ① Comandi
- ② Chiusura sportello
- ③ Resistenza di riscaldamento calore superiore/grill
- ④ Aperture per l'afflusso di vapore
- ⑤ Tubo di aspirazione sistema di evaporazione
- ⑥ Presa per sonda termometrica
- ⑦ Apertura aspirazione ventola con resistenza anulare posteriore
- ⑧ Griglia con 5 ripiani di introduzione
- ⑨ Base vano cottura con resistenza Calore inferiore sottostante
- ⑩ Telaio frontale con targhetta dati
- ⑪ Sportello



- ① Tasto On/Off  nell'incavo  
Per accendere e spegnere il forno
- ② Interfaccia ottica  
(solo per l'assistenza tecnica autorizzata Miele)
- ③ Tasto sensore   
Per comandare il forno tramite dispositivi terminali mobili
- ④ Display touch
- Per visualizzare informazioni e per l'uso del forno
- ⑤ Sensore di prossimità  
Per accendere la luce del vano cottura e del display e per confermare i segnali acustici quando ci si avvicina
- ⑥ Tasto sensore   
Per tornare indietro, per gradi
- ⑦ Tasto sensore   
Per impostare tempi brevi (timer) o allarmi
- ⑧ Tasto sensore   
Accensione e spegnimento luce vano cottura

# Comandi

---

## Tasto On/Off

Il tasto On/Off  è situato in un incavo e reagisce a contatto.

Con questo tasto si accende e si spegne il forno.

## Sensore di prossimità





Il sensore di prossimità si trova sotto il display touch accanto al tasto sensore . Il sensore di prossimità rileva se ci si avvicina al display con la mano o con il corpo.

Se sono state attivate le rispettive impostazioni, è possibile accendere la luce del vano cottura, accendere il forno o confermare i segnali acustici (v. cap. “Impostazioni”, par. “Sensore di prossimità”).

## Tasti sensore

I tasti sensore reagiscono al contatto. A ogni contatto è associato un segnale acustico. Il segnale acustico può essere disattivato con l'impostazione **Volume | Acustica tasti | Off**.

Se si desidera che i tasti sensore reagiscano anche con forno spento, selezionare l'impostazione **Display | QuickTouch | On**.

Tasto sensore	Funzione
	Se si desidera gestire un forno tramite un dispositivo terminale mobile, occorre avere il sistema Miele@home, accendere l'impostazione <b>Comando remoto</b> e toccare il tasto sensore. Infine si accende il tasto sensore e la funzione <b>MobileStart</b> è disponibile. Finché è acceso il tasto sensore, è possibile gestire il forno tramite un dispositivo terminale mobile (v. cap. "Impostazioni", par. "Miele@home").
	A seconda del menù in cui ci si trova si accede al menù sovraordinato oppure si torna al menù principale.
	Se sul display appare un menù oppure è in corso un procedimento di cottura, in qualsiasi momento con questo tasto sensore è possibile impostare un tempo breve (p.es. per la cottura delle uova) oppure un allarme (vale a dire un'ora stabilita) (v. cap. "Allarme e timer").
	Selezionando questo tasto sensore è possibile accendere o spegnere la luce del vano cottura. A seconda dell'impostazione selezionata, la luce del vano cottura si spegne dopo 15 secondi oppure rimane spenta o accesa costantemente.

# Comandi

## Display touch

La superficie delicata del display touch si può graffiare a causa di oggetti appuntiti o taglienti.

Toccare il display touch solo con le dita.

Accertarsi che dietro il display touch non penetri acqua.

Il display touch è suddiviso in diverse aree.

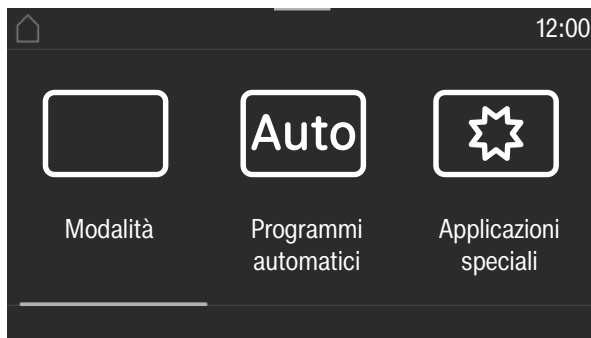

Nell'**intestazione** compare a sinistra il percorso del menù. Le singole voci menù sono separate le une dalle altre da una linea verticale. Se per motivi di spazio non è possibile visualizzare completamente il percorso menù, le voci menù sovraordinate sono rappresentate da ... I.

Se si tocca un nome menù nell'intestazione, l'indicazione passa al rispettivo menù. Per cambiare schermata, toccare .

L'orologio è visualizzato a destra nell'intestazione. È possibile regolare l'orologio toccandolo.

Possono inoltre comparire altri simboli, p.es. SuperVision .

Sul bordo superiore dell'intestazione si trova una linea arancione dalla quale è possibile abbassare il menù a tendina. In questo modo durante un procedimento di cottura è possibile attivare o disattivare le impostazioni.

Al **centro** compare il menù attuale con le rispettive voci. In quest'area è possibile sfogliare le pagine del menù verso destra o verso sinistra. Se si tocca una voce del menù, selezionarla (v. cap. "Attività").

In **basso** compaiono a seconda del menù diversi campi per l'uso, come p.es. Timer, Salvare o OK.

## Simboli

A display compaiono i seguenti simboli:

Simbolo	Significato
	Questo simbolo indica le informazioni e gli avvisi aggiuntivi per l'utilizzo. Confermare questa finestra informativa con <i>OK</i> .
	Indicazione relativa alle voci menù precedenti che non sono più visualizzate nel percorso menù per motivi di spazio.
	Allarme
	Timer
	Le impostazioni come p.es. luminosità del display oppure volume dei segnali acustici possono essere impostate tramite una barra a segmenti.
	Il blocco accensione o il blocco tasti sono attivati (v. cap. "Impostazioni", par. "Sicurezza"). I comandi sono bloccati.
	Temperatura interna utilizzando la sonda termometrica
	Funzionamento da remoto (compare solo se si dispone del sistema Miele@home ed è stata selezionata l'impostazione Comando remoto   On).
	SuperVision (compare solo se si dispone del sistema Miele@home ed è stata selezionata l'impostazione SuperVision   Display SuperVision   On).

## Attività

---

Si gestisce il forno con il display touch toccando la voce menù desiderata.

La pressione di una possibile selezione colora i rispettivi caratteri (parola e/o simbolo) in **arancione**.

I campi per confermare una fase comando sono retroilluminati di colore **verde** (p.es. *OK*).

### Selezionare la voce menù

- Toccare il campo desiderato o il valore desiderato sul display touch.



### Sfogliare

È possibile sfogliare le schermate verso destra o verso sinistra.

- Strisciare sulla schermata. Appoggiare il dito sul display touch e muoverlo nella direzione desiderata.

La barra nell'area inferiore indica la posizione nel menù attuale.

### Uscire dal livello menù

- Toccare il tasto sensore  o toccare nel percorso menù il simbolo ... I.
- Toccare il simbolo  per passare alla schermata iniziale.

Tutte le immissioni sinora effettuate e non confermate con *OK*, non vengono salvate.

### Modificare il valore o l'impostazione

#### Modificare l'impostazione in un elenco di selezione

L'attuale impostazione è illuminata in arancione.

- Selezionare l'impostazione desiderata.

L'impostazione viene memorizzata. Si torna al menù sovraordinato.

#### Immettere le cifre con il rullo numerico

- Strisciare sul rullo numerico verso l'alto o verso il basso fino a quando il valore desiderato è al centro.

- Confermare con *OK*.

La cifra modificata viene salvata.

#### Immettere le cifre con il tastierino numerico

- Toccare il valore che è al centro del rullo numerico.

Compare il tastierino numerico.

- Premere le cifre desiderate.

Non appena è stato immesso il valore valido, *OK* è di colore verde.

Con la freccia si cancella l'ultima cifra immessa.

- Confermare con *OK*.

La cifra modificata viene salvata.

#### Modificare l'impostazione con una barra a segmenti

Alcune impostazioni sono rappresentate da una barra a segmenti .

Quando tutti i segmenti sono indicati, è selezionato il valore massimo.

Quando non è indicato nessun segmento o è indicato solo un segmento, è selezionato il valore minimo o l'impostazione è disattivata (p.es. segnali acustici).

- Toccare il rispettivo segmento sulla barra a segmenti per modificare l'impostazione.
- Selezionare *On* oppure *Off*, per attivare o disattivare l'impostazione.
- Confermare la selezione con *OK*.

L'impostazione viene memorizzata. Si torna al menù sovraordinato.

## Immettere lettere

Immettere le lettere tramite la tastiera sul display. Scegliere nomi brevi, significativi.

- Premere le lettere o i caratteri desiderati.

**Suggerimento:** Con il simbolo ] è possibile aggiungere una riga per i nomi dei programmi più lunghi.

- Toccare Salvare.

Il nome viene salvato.

## Visualizzare il menù contesto

In alcuni menù è possibile visualizzare un menù contesto p.es. per rinominare programmi personalizzati o per spostare le immissioni sotto MyMiele.

- Toccare p.es. un programma personalizzato finché si apre il menù contesto.
- Toccare il display touch all'esterno della finestra del menù per chiudere il menù contesto.

## Spostare le immissioni

Si può modificare la sequenza dei programmi personalizzati o delle immissioni sotto MyMiele.

- Toccare p.es. un programma personalizzato finché compare il menù contesto.
- Selezionare Spostare.
- Appoggiare il dito sul campo contrassegnato e spostarlo sul punto desiderato.

## Visualizzare il menù a tendina

In questo modo durante un procedimento di cottura si possono attivare o disattivare impostazioni come p.es. Booster o Preriscaldare nonché la funzione WLAN .

- Tirare verso il basso il menù a tendina dalla linea arancione sotto l'intestazione.
- Selezionare l'impostazione che si desidera modificare.  
Le impostazioni attive sono di colore arancione. Le impostazioni non attive sono contrassegnate in nero o bianco a seconda dello schema colorato selezionato (v. cap. "Impostazioni", par. "Display").
- Spostare il menù a tendina di nuovo verso l'alto oppure toccare il display touch all'esterno della finestra del menù o chiudere il menù a tendina.

## Visualizzare Guida

Per le funzioni selezionate è disponibile un aiuto. Nella riga inferiore compare Guida.

- Toccare Guida, per visualizzare i consigli con immagini e testo.
- Toccare Chiudere, per tornare al menù precedente.

## Attivare MobileStart

- Toccare il tasto sensore  per attivare MobileStart.

Il tasto sensore  si accende. È possibile comandare da remoto il forno tramite la app Miele.

I comandi diretti sul forno hanno la precedenza sul comando remoto tramite app.

È possibile usare MobileStart finché è acceso il tasto sensore .

## Dotazione

I modelli descritti in queste istruzioni d'uso e di montaggio sono riportati sul retro di copertina.

### Targhetta dati

La targhetta dati è visibile sul telaio frontale a sportello aperto.

Sulla targhetta sono riportati la definizione del modello del forno, il numero di fabbricazione e i dati di allacciamento (tensione di rete/frequenza/potenza max. assorbita).

Tenere queste informazioni a portata di mano se si hanno problemi o domande affinché Miele possa essere di supporto in modo mirato.

### Dotazione

- Istruzioni d'uso e di montaggio per l'utilizzo delle funzioni del forno
- Ricettario con ricette per i programmi automatici e le modalità di funzionamento
- Sonda termometrica
- Viti per il fissaggio del forno nel mobile d'incasso
- Compresse per la decalcificazione e un tubo in plastica con ventosa per decalcificare il sistema di evaporazione
- Accessori vari

### Accessori di serie e su richiesta

La dotazione dipende dal modello. Sostanzialmente il forno è dotato di griglie di introduzione, teglia universale e griglia per arrostiture (in breve: griglia). A seconda del modello il forno è dotato in parte con altri accessori, qui descritti.

Tutti gli accessori descritti così come i prodotti per la cura e la pulizia sono adatti ai forni Miele.

È possibile acquistarli su internet (<https://www.miele.it>), presso il servizio di assistenza tecnica oppure i rivenditori Miele.

Al momento dell'ordine indicare il modello del forno in vostro possesso e la denominazione degli accessori desiderati.

### Griglie di introduzione

Nel vano cottura, sulla destra e sulla sinistra ci sono le griglie di introduzione con i ripiani  per introdurre gli accessori.

La denominazione dei ripiani è indicata sul telaio frontale.

Ogni ripiano si compone di 2 asticelle disposte l'una sopra l'altra.

Gli accessori (ad es. griglia) vengono inseriti tra le asticelle.

Le guide completamente estraibili FlexiClip (se presenti) vengono montate sull'asticella inferiore.

Si possono smontare le griglie di supporto (v. cap. "Pulizia e manutenzione", par. "Smontare le griglie di supporto con guide estraibili FlexiClip").

### Teglia standard, teglia universale e griglia con dispositivo antiestrazione

Teglia standard HBB 71:

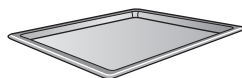

Teglia universale HUBB 71:

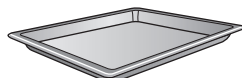

Griglia HBBR 72:



Inserire questi accessori sempre tra le asticelle di un ripiano nelle griglie di introduzione.

Inserire la griglia sempre con la superficie di appoggio rivolta verso il basso.

Sui lati corti di questi accessori si trova un dispositivo di sicurezza antiestrazione diposto al centro. Impedisce che gli accessori fuoriescano dalle griglie di introduzione, quando li si vuole estrarre solo in parte.

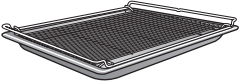

Se si usa la teglia universale con la griglia appoggiata sopra, la teglia viene introdotta tra le asticelle di un ripiano e la griglia automaticamente sopra.

## Guide completamente estraibili FlexiClip HFC 72

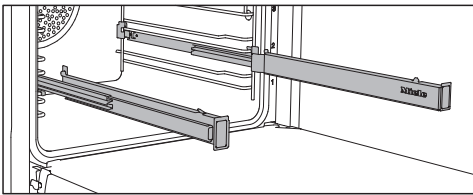

È possibile utilizzare le guide completamente estraibili FlexiClip sui ripiani 1-4.

Inserire completamente le guide FlexiClip nel vano cottura prima di appoggiarvi sopra gli accessori.

Gli accessori poi si agganciano automaticamente tra i naselli anteriori e posteriori e quindi non possono scivolare.

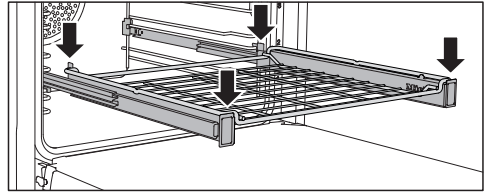
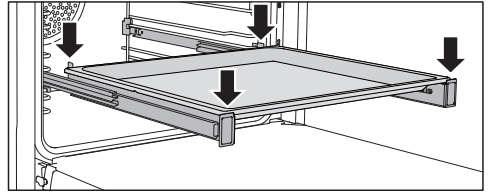

La portata max. delle guide FlexiClip è di 15 kg.

## Montare e smontare le guide FlexiClip

**⚠** Pericolo di ferimento a causa delle superfici calde.

Il forno diventa molto caldo quando è in funzione. È quindi possibile bruciarsi a contatto con le resistenze, il vano cottura e gli accessori.

Far raffreddare le resistenze, il vano cottura e gli accessori prima di montare e smontare le guide estraibili FlexiClip.

Le guide FlexiClip vengono montate tra le asticelle di un ripiano.

Introdurre la guida FlexiClip con il logo Miele a destra.

**Non** estrarre completamente le guide FlexiClip per montarle o smontarle.

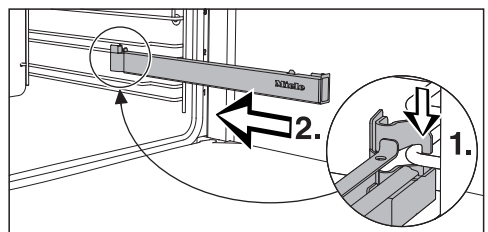

## Dotazione

- Agganciare la guida FlexiClip frontalmente sull'asticella inferiore di un ripiano di introduzione (1.) e orientarla lungo l'asticella del vano cottura (2.)

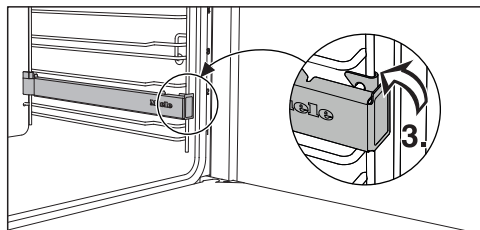

- Agganciare la guida FlexiClip all'asticella inferiore del ripiano (3.).

Se dopo il montaggio le guide FlexiClip dovessero bloccarsi, la prima volta estrarle agendo con un po' di forza.

Procedere come segue per smontare una guida FlexiClip:

- Introdurre completamente la guida FlexiClip.

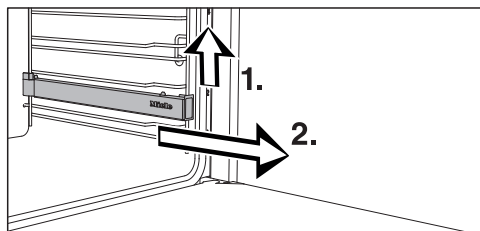

- Sollevare la guida FlexiClip sulla parte frontale (1.) ed estrarla lungo le asticelle del ripiano (2.).

### Stampi di cottura rotondi



Lo **stampo rotondo non forato HBF 27-1** è adatto alla preparazione di pizze, torte piane di pasta lievitata o frolla, dessert cotti, focacce o alla cottura di torte o pizze surgelate.

Lo **stampo rotondo forato standard e AirFry HBFP 27-1** offre le stesse possibilità di impiego della **teglia Gourmet standard e AirFry forata HBBL 71**.

La superficie smaltata dei due stampi è in PerfectClean.

- Inserire la griglia e appoggiarvi lo stampo rotondo.

### Teglia Gourmet standard e AirFry forata HBBL 71

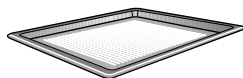

La foratura fine della teglia Gourmet standard e AirFry forata ottimizza i procedimenti di cottura:

- Per la preparazione di pane e prodotti da forno con impasto al lievito e con olio e ricotta è stata migliorata la doratura della parte inferiore. Basta prima stendere l'impasto su una superficie di lavoro piana e poi posizionarlo sulla teglia Gourmet standard e AirFry forata.
- Patatine fritte, crocchette e pietanze simili possono essere fritte senza grassi in un flusso di aria calda (frittura ad aria).
- Durante l'essiccazione, il ricircolo dell'aria intorno agli alimenti è ottimizzato.

La superficie smaltata è in PerfectClean.

Lo **stampo rotondo forato standard e AirFry HBFP 27-1** offre le stesse possibilità di impiego.

### Pietra di cottura HBS 70



Con la pietra di cottura si ottengono risultati ottimali per le pietanze che devono avere una base ben cotta come pizza, Quiche, pane, panini, impasti salati o simili.

La pietra di cottura è in ceramica refrattaria smaltata. Per disporre e togliere le pietanze dalla pietra utilizzare la paletta in legno non trattato in dotazione.

- Introdurre la griglia e appoggiare la pietra di cottura sulla griglia.

## Teglia per arrostire e grigliare HGBB 71

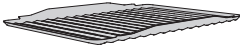

La teglia per arrostire e grigliare viene appoggiata sulla teglia universale. Durante la cottura al grill, la frittura ad aria o quando si arrostisce, questa teglia impedisce che il liquido derivante dalla cottura si bruci, in modo che possa essere riutilizzato.

La superficie smaltata è in PerfectClean.

## Casseruola Gourmet HUB Coperchio HBD

Le casseruole Gourmet Miele, rispetto ad altre casseruole, possono essere inserite direttamente nelle griglie di introduzione. Sono anche dotate di un dispositivo antiestrazione.

La superficie della casseruola è rivestita in materiale antiaderente.

Le casseruole Gourmet sono disponibili in diverse profondità. Larghezza e altezza sono uguali.

Sono disponibili anche i rispettivi coperchi a parte. Al momento dell'acquisto indicare il modello.

### Profondità: 22 cm

HUB 5000-M  
HUB 5001-M\*

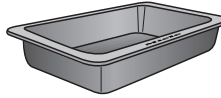

HBD 60-22

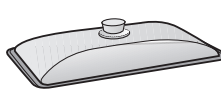

### Profondità: 35 cm

HUB 5001-XL\*

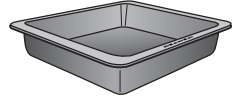

HBD 60-35

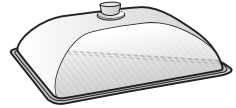

\* per piani cottura a induzione

## Sonda termometrica

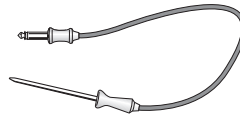

L'impiego della sonda termometrica consente di monitorare con precisione i procedimenti di cottura (v. cap. "Arrostire", par. "Sonda termometrica").

- Se si utilizza la sonda termometrica, non introdurre le guide completamente estraibili FlexiClip nel ripiano 4 poiché coprirebbero la boccola di allacciamento.

## Maniglia speciale HEG

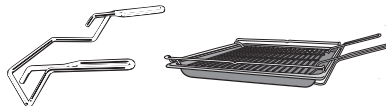

Questa maniglia serve per estrarre la teglia universale, la teglia standard e la griglia.

## Dotazione

### Accessori per la pulizia e la manutenzione

- Compresse per la decalcificazione, tubo in plastica con supporto per decalcificare il forno
- Panno in microfibra universale Miele
- Detergente per forno Miele

### Dispositivi di sicurezza

- **Blocco accensione**  (v. cap. “Impostazioni”, par. “Sicurezza”).
- **Blocco tasti** (v. cap. “Impostazioni”, par. “Sicurezza”).
- **Ventola di raffreddamento** (v. cap. “Impostazioni”, par. “Funzionamento supplementare ventola di raffreddamento”).
- **Spegnimento di sicurezza**  
La dotazione di sicurezza si attiva automaticamente se il forno funziona per un periodo straordinariamente lungo. La lunghezza del periodo dipende dalla modalità selezionata.
- **Sportello ventilato**  
Lo sportello è composto in parte di lastre di vetro rivestite e riflettenti il calore. Durante il funzionamento l'aria viene convogliata all'interno dello sportello per raffreddare il vetro esterno.  
È possibile smontare lo sportello per pulirlo e poi rimontarlo (v. cap. “Pulizia e manutenzione”).
- **Blocco sportello** per la pulizia pirolitica  
All'inizio della pulizia pirolitica lo sportello si blocca per questioni di sicurezza. Lo sportello si sblocca quando la temperatura nel vano cottura è scesa sotto i 280 °C.

### Superfici in PerfectClean

Le superfici in PerfectClean sono caratterizzate da eccezionali proprietà antiaderenti e semplificano enormemente i lavori di pulizia.

Le pietanze preparate si staccano facilmente al termine della cottura. Anche lo sporco ostinato di processi di cottura o arrostitura si rimuove senza difficoltà.

Sulla superficie PerfectClean è possibile tagliare o spezzettare le pietanze.

Non utilizzare coltelli in ceramica poiché graffiano questo tipo di superficie.

Le superfici in PerfectClean sono paragonabili al vetro per quanto concerne la pulizia.

Leggere le indicazioni al capitolo “Pulizia e manutenzione” affinché rimangano invariati i vantaggi dell'effetto antiaderente e della semplice pulizia.

Superfici in PerfectClean:

- Teglia universale
- Teglia standard
- Teglia per arrostitire e grigliare
- Teglia Gourmet standard e AirFry forata
- Stampo rotondo forato standard e AirFry
- Stampo rotondo

### **Accessori adatti alla pulizia pirolitica**

Attenersi alle indicazioni riportate al capitolo "Pulizia e manutenzione".

Gli accessori di cui sotto possono rimanere nel vano cottura durante la pulizia pirolitica:

- Griglie di introduzione
- Guide completamente estraibili  
FlexiClip HFC 72
- Griglia

## Al primo avvio

### Miele@home

Il forno è dotato di un modulo WLAN integrato.

Per l'utilizzo sono necessari:

- una rete WLAN
- la app Miele
- un account utente Miele. L'account utente si può creare tramite la app Miele.

La app Miele guida l'utente nel collegamento tra il forno e la rete domestica WLAN.

Dopo aver collegato il forno alla rete WLAN, con la app è possibile p.es. eseguire le seguenti azioni:

- visualizzare le informazioni sullo stato di funzionamento del forno
- visualizzare indicazioni relative ai processi di cottura del forno
- terminare processi di cottura in corso

Se si collega il forno alla rete WLAN aumenta il consumo energetico, anche se il forno è spento.

Accertarsi che sul luogo di posizionamento dell'elettrodomestico il segnale della rete WLAN sia sufficientemente forte.

### Disponibilità connessione WLAN

La connessione WLAN condivide un'area di frequenza con altri apparecchi (p.es. forni a microonde, giocattoli con telecomando). Per questo motivo si possono verificare errori di connessione temporanei o totali. Una costante disponibilità delle funzioni offerte non è quindi garantita.

### Disponibilità Miele@home

L'uso della app Miele dipende dalla disponibilità del servizio Miele@home del Vostro paese.

Il servizio Miele@home non è disponibile in tutti i paesi.

Informazioni relative alla disponibilità sono riportate sulla pagina internet [www.miele.com](http://www.miele.com).

### App Miele

È possibile scaricare la App Miele gratuitamente da Apple App Store® o da Google Play Store™.



## Impostazioni di base

È possibile eseguire le seguenti impostazioni per il primo avvio. Queste impostazioni possono essere di nuovo modificate in un momento successivo (v. cap. "Impostazioni").

 Pericolo di ferimento a causa delle superfici calde.

Il forno diventa molto caldo quando è in funzione.

Per questioni di sicurezza, il forno deve essere usato solo se incassato.

L'apparecchio si accende automaticamente nel momento in cui viene allacciato alla rete elettrica.

## Impostare la lingua

- Selezionare la lingua desiderata.

Se per sbaglio è stata scelta una lingua che non si comprende, seguire le istruzioni riportate al cap. "Impostazioni", par. "Lingua ▾".

## Impostare la posizione

- Selezionare la posizione desiderata.

## Connettere Miele@home

A display compare Connettere "Miele@home"?

- Se si desidera connettere subito Miele@home, selezionare *Avanti*.
- Se si desidera rimandare la connessione, selezionare *Saltare*. Informazioni relative alla successiva connessione sono riportate al capitolo "Impostazioni", par. "Miele@home".
- Se si desidera connettere Miele@home subito, selezionare il metodo di connessione desiderato.

Il display e la app Miele@home guidano l'utente attraverso le fasi successive.

## Impostare la data

- Impostare in sequenza giorno, mese e anno.
- Confermare con *OK*.

## Impostare l'ora

- Impostare le ore e i minuti.
- Confermare con *OK*.

## Concludere il primo avvio

- Seguire altre eventuali indicazioni a display.

Le operazioni necessarie per il primo avvio sono terminate.

## Al primo avvio



### Riscaldare per la prima volta il forno e risciacquare il sistema di evaporazione

Quando si riscalda il forno per la prima volta si possono generare cattivi odori. Questi odori si eliminano riscaldando il forno almeno per un'ora. Contemporaneamente conviene risciacquare il sistema di evaporazione.

Durante il procedimento di riscaldamento fare in modo che la cucina sia ben arieggiata. Impedire che gli odori sgradevoli giungano negli altri ambienti.

- Rimuovere eventuali adesivi o pellicole protettive dal forno e dagli accessori.
- Pulire polvere ed eventuali residui di imballaggio dal vano cottura con un panno umido prima della fase di riscaldamento.
- Montare le guide completamente estraibili FlexiClip sulle griglie di introduzione e introdurre tutte le teglie e la griglia.
- Accendere il forno con il tasto On/Off .

Appare il menù principale.

- Selezionare Modalità .
- Selezionare Cottura con vapore .
- Selezionare Cott. con vap. + Therm. plus .

Compare la temperatura consigliata (160 °C).

Vengono attivati il riscaldamento del vano cottura, l'illuminazione e la ventola di raffreddamento.

- Impostare la temperatura massima possibile (250 °C).

- Selezionare *Avanti*.
- Selezionare *Automatico*.

Appare la richiesta di aspirazione.

- Riempire un recipiente con la quantità di acqua potabile richiesta.
- Aprire lo sportello.
- Ribaltare verso di sé il tubicino di aspirazione a sinistra sotto il pannello.

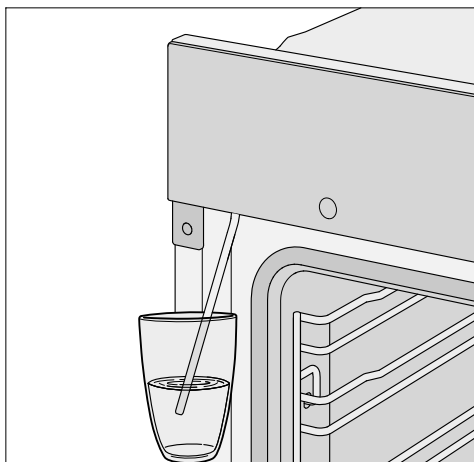

- Immergere il tubicino di aspirazione nel recipiente con l'acqua di rete.
- Confermare con *OK*.

Si avvia il procedimento di aspirazione.

La quantità di liquido effettivamente aspirata può essere inferiore a quella richiesta. Nel contenitore rimane quindi un residuo.

- Rimuovere il recipiente al termine del procedimento di aspirazione e chiudere lo sportello.

Si sentirà ancora il rumore della pompa di aspirazione. L'acqua rimasta nel tubicino viene aspirata.

Vengono attivati il riscaldamento del vano cottura, l'illuminazione e la ventola di raffreddamento.

Dopodiché si attiva in automatico un'immissione di vapore.

 Pericolo di ferirsi a causa del vapore acqueo.

Il vapore acqueo che fuoriesce è molto caldo.

Non aprire lo sportello durante l'immissione di vapore.

Riscaldare il forno almeno per un'ora.

- Spegnere il forno dopo almeno un'ora con il tasto On/Off .

### **Al termine del primo riscaldamento pulire il vano cottura**

 Pericolo di ferimento a causa delle superfici calde.

Il forno diventa molto caldo quando è in funzione. È quindi possibile bruciarsi a contatto con le resistenze, il vano cottura e gli accessori.





Attendere che le resistenze, il vano cottura e gli accessori si siano raffreddati prima di pulirli a mano.

- Togliere tutti gli accessori dal vano cottura e lavarli a mano (v. capitolo "Pulizia e manutenzione").
- Per pulire il vano cottura si consiglia di usare un panno spugna pulito, acqua calda e del detersivo per stoviglie oppure un panno in microfibra umido e pulito.
- Asciugare le superfici con un panno morbido.

Chiudere lo sportello solo quando il vano cottura è completamente asciutto.

# Impostazioni

## Elenco impostazioni

Voce menù	Impostazioni possibili
Lingua 	...   deutsch   english   ... Posizione
Orologio	Visualizzazione On   Off*   Spegnimento notturno Tipo di orologio Analogico*   Digitale 24h / 12h 24 h*   12 h (am/pm) Impostare
Data	
Illuminazione	On "On" per 15 secondi* Off
Schemata di avvio	Menù principale* Modalità Programmi automatici Applicazioni speciali Programmi personalizzati MyMiele
Display	Luminosità  Schema colore Chiaro   Scuro* QuickTouch On   Off*
Volume	Segnali acustici Melodie  Un tono solo  Acustica tasti  Melodia di benvenuto On*   Off
Unità di misura	Temperatura °C*   °F

\* Impostazione di serie

Voce menù	Impostazioni possibili
Booster	On* Off
Raffreddam. rapido	On* Off
Tenere in caldo	On Off*
Temperature consigliate	
Pirolisi	Visualizzare avviso Non visualizz. avviso*
Funzionam. suppl. ventola	A tempo In base alla temperatura*
Sensore di prossimità	Luci on all' avvicinamento Con procedim. cott. in corso*   Con orologio on / appar. on   Off Accendere apparecchio On   Off* Segnali acust. off all'avvicin. On*   Off
Sicurezza	Blocco  On   Off* Blocco tasti On   Off*
Riconoscim. front. mobile	On Off*
Miele@home	Attivare Disattivare Stato connessione Connettere di nuovo Resettare Connettere
Comando remoto	On* Off
SuperVision	Display SuperVision On   Off* Display in standby On   Solo in caso di guasti* Elenco elettrodomest. Visualizzare elettrodomest.   Segnali acustici

\* Impostazione di serie

# Impostazioni

Voce menù	Impostazioni possibili
Remote Update	On* Off
Versione software	
Informazioni legali	Licenze Open Source
Rivenditori	Modalità fiera On   Off*
Impostazioni di serie	Impostazioni apparecchio Programmi personalizzati MyMiele Temperature consigliate
Ore di funzionamento (tot.)	

\* Impostazione di serie

## Accedere al menù “Impostazioni”

Nel menù  Impostazioni è possibile personalizzare il vostro forno, adattando le impostazioni di serie alle vostre esigenze.

Ci si trova nel menù principale.

- Selezionare  Impostazioni.
- Selezionare l'impostazione desiderata.

È possibile controllare o modificare le impostazioni.



Le impostazioni possono essere modificate solo se non è in corso un procedimento di cottura.

## Lingua

È possibile impostare la lingua del proprio paese e la propria posizione.

Dopo la selezione e la conferma sul display compare immediatamente la lingua desiderata.

**Suggerimento:** Se per sbaglio è stata scelta una lingua che non si comprende, nel menù principale selezionare .

Orientarsi con il simbolo  per tornare al sottomenù Lingua .

## Orologio

### Visualizzazione

Selezionare il tipo di visualizzazione dell'ora quando il forno è spento:

- On  
L'ora viene sempre visualizzata a display. Questa impostazione causa maggiori consumi energetici. Se si seleziona inoltre l'impostazione Display | QuickTouch | On, tutti i tasti sensore reagiscono al contatto subito e il sensore di prossimità rileva in au-

tomatico quando ci si avvicina al display.

Se inoltre si seleziona l'impostazione Display | QuickTouch | Off, si deve accendere il forno prima di poterlo usare.

- Off  
Il display è oscurato per risparmiare energia elettrica. Occorre accendere il forno prima di utilizzarlo.
- Spegnimento notturno  
L'ora viene visualizzata a display solo dalle 5 h alle 23 h. Nel tempo restante il display è oscurato. Questa impostazione causa maggiori consumi energetici.

### Tipo di orologio

L'ora può essere visualizzata in formato Analogico (sotto forma di orologio con i numeri) oppure Digitale (h:min).

Con la visualizzazione digitale, sul display appare anche la data.

### 24h / 12h

L'ora può essere visualizzata nel formato 24 h o 12 h (24 h o 12 h (am/pm)).

### Impostare

Impostare le ore e i minuti.

**Suggerimento:** Se non è in corso nessun procedimento di cottura, toccare l'ora nell'intestazione per modificarla.

In seguito a un'interruzione della corrente, appare nuovamente l'ora attuale.

L'ora viene memorizzata per ca. 150 ore.

Se il forno è collegato a una rete WLAN e ci si è registrati nella app Miele, l'ora viene sincronizzata nella app Miele in base alle impostazioni del luogo.

# Impostazioni



---

## Data

Impostare la data.

La data compare a forno spento solo con l'impostazione Orologio | Tipo di orologio | Digitale.

## Illuminazione

- On  
La luce del vano rimane accesa durante l'intero procedimento di cottura.
- "On" per 15 secondi  
La luce del vano cottura si spegne dopo 15 secondi mentre è in corso il processo di cottura. Selezionando il tasto sensore  la luce del vano cottura si riaccende per 15 secondi.
- Off  
L'illuminazione del vano cottura è spenta. Selezionando il tasto sensore  la luce del vano cottura si accende per 15 secondi.

## Schermata di avvio

Di serie quando si accende il forno compare il menù principale. Anziché il menù principale è possibile selezionare come schermata di avvio anche p.es. direttamente le modalità o le immissioni sotto MyMiele (v. cap. "MyMiele").

La schermata di avvio modificata viene visualizzata solo dopo la riaccensione del forno.

Si accede al menù principale selezionando il tasto sensore  oppure mediante il percorso menù nell'intestazione.

## Display

### Luminosità

La luminosità del display è rappresentata mediante una barra a segmenti.

-   
luminosità massima
-   
luminosità minima

### Schema colore

Scegliere se visualizzare il display con un colore chiaro o scuro.

- Chiaro  
Il display ha uno sfondo chiaro con scritta scura.
- Scuro  
Il display ha uno sfondo scuro con scritta chiara.

### QuickTouch

Scegliere come devono reagire i tasti sensore e il sensore di prossimità quando il forno è spento:

- On  
Se è stata inoltre selezionata l'impostazione Orologio | Visualizzazione | On o Spegnimento notturno, i tasti sensore e il sensore di prossimità reagiscono anche quando il forno è spento. Questa impostazione causa maggiori consumi energetici.
- Off  
Indipendentemente dall'impostazione Orologio | Visualizzazione i tasti sensore e il sensore di prossimità reagiscono solo quando il forno è acceso nonché un determinato tempo dopo lo spegnimento del forno.

## Volume

### Segnali acustici

Se i segnali acustici sono attivi, un segnale acustico suona al raggiungimento della temperatura impostata e al termine di una durata impostata.

### Melodie

Al termine di un procedimento suona più volte una melodia a intervalli regolari.

Il volume di questa melodia è rappresentato da una barra a segmenti.

- ■■■■■■■■

Volume massimo

- □□□□□□

La melodia è spenta.

### Un tono solo

Al termine di un procedimento suona un segnale costante per un determinato lasso di tempo.

Il volume di questo suono è rappresentato da una barra a segmenti.

- ■■■■■■■■■■■■■■■■

Suono massimo

- ■□□□□□□□□□□□□

Suono minimo

### Acustica tasti

Il volume dell'acustica tasti che si sente ogni volta che si seleziona un tasto sensore, è raffigurato da una barra a segmenti.

- ■■■■■■■■

Volume massimo

- □□□□□□

L'acustica tasti è disattivata.

## Melodia di benvenuto

È possibile attivare o disattivare la melodia che si sente quando si tocca il tasto on/off .

## Unità di misura

### Temperatura

La temperatura si può impostare in gradi Celsius (°C) o gradi Fahrenheit (°F).

### Booster

La funzione **Booster** serve per riscaldare rapidamente il vano cottura.

- On

La funzione **Booster** è attiva in automatico durante la fase di riscaldamento di un procedimento di cottura. La resistenza **Calore superiore/Grill**, la resistenza **anulare** e la **ventola preriscaldano** contemporaneamente il vano cottura alla temperatura impostata.

- Off

La funzione **Booster** è spenta durante la fase di riscaldamento di un procedimento di cottura. Solo le resistenze relative alla modalità preriscaldano il vano cottura.

È possibile attivare o disattivare la funzione **Booster** per un procedimento di cottura anche tramite il menù a tendina.

## Raffreddam. rapido

Con la funzione **Raffreddam. rapido** si possono raffreddare rapidamente le pietanze e il vano cottura al termine del procedimento di cottura.

Questa funzione è utile se si desidera p.es. avviare direttamente un programma automatico, per il quale il vano cottura deve essere freddo.

# Impostazioni

Con la funzione **Tenere in caldo** è possibile tenere in caldo la pietanza al termine del procedimento di cottura, senza che continui a cuocere.

- On  
La funzione **Raffreddam. rapido** è attiva. Al termine del procedimento di cottura lo sportello si apre automaticamente di poco. La ventola di raffreddamento raffredda la pietanza e il vano cottura rapidamente.
- Off  
La funzione **Raffreddam. rapido** è disattivata. Al termine del procedimento di cottura lo sportello rimane chiuso. La ventola di raffreddamento raffredda la pietanza e il vano cottura.

È possibile attivare o disattivare la funzione **Raffreddam. rapido** per un procedimento di cottura anche tramite il menù a tendina.

Se il forno è incassato dietro il frontale chiuso di un mobile, tenere conto delle indicazioni riportata al capitolo “Impostazioni”, par. “Riconoscim. front. mobile”.

## Tenere in caldo

Con la funzione **Tenere in caldo** è possibile tenere in caldo la pietanza al termine del procedimento di cottura, senza che continui a cuocere. La pietanza si tiene al caldo per max. 2 ore a una temperatura preimpostata (Impostazioni | Temperature consigliate | Tenere in caldo).

Si può utilizzare la funzione **Tenere in caldo** solo combinata alla funzione **Raffreddam. rapido**.

- On  
La funzione **Tenere in caldo** è attiva. Al termine del procedimento di cottura lo

sportello si apre automaticamente di poco. La ventola di raffreddamento raffredda la pietanza e il vano cottura rapidamente alla temperatura preimpostata.

Non appena si raggiunge la temperatura, lo sportello si richiude automaticamente per tenere in caldo la pietanza.

- Off  
La funzione **Tenere in caldo** è disattivata. Al termine del procedimento di cottura lo sportello rimane chiuso. La ventola di raffreddamento raffredda la pietanza e il vano cottura.

È possibile attivare o disattivare la funzione **Tenere in caldo** per un procedimento di cottura anche tramite il menù a tendina.

Se il forno è incassato dietro il frontale chiuso di un mobile, tenere conto delle indicazioni riportata al capitolo “Impostazioni”, par. “Riconoscim. front. mobile”.

## Temperature consigliate

Si consiglia di modificare le temperature proposte quando si lavora spesso con temperature differenti.

Quando si richiama la voce del menù compare un elenco da cui selezionare le modalità.

- Selezionare la modalità desiderata.

Compare la temperatura proposta e contemporaneamente l'area di possibile modifica.

- Modificare la temperatura consigliata.
- Confermare con **OK**.

È possibile inoltre modificare la temperatura proposta per la funzione Tenere in caldo.

Se si desidera che il sensore di prossimità reagisca anche a forno spento, selezionare l'impostazione Display | QuickTouch | On.

## Pirolisi

È possibile impostare se deve comparire la raccomandazione di eseguire la pirolisi (Visualizzare avviso) o se non deve comparire (Non visualizz. avviso).

## Funzionam. suppl. ventola

Dopo un procedimento di cottura la ventola di raffreddamento continua a funzionare ancora affinché nel vano cottura, sul pannello comandi oppure sul mobile non si depositi umidità.

- In base alla temperatura  
La ventola di raffreddamento si disattiva quando la temperatura nel vano cottura è inferiore a 70 °C ca.
- A tempo  
La ventola di raffreddamento viene disattivata dopo ca. 25 minuti.

L'acqua di condensa può danneggiare i mobili adiacenti e il piano di lavoro e corrodere il forno internamente. Se si tengono in caldo gli alimenti nel vano cottura, con l'impostazione A tempo l'umidità dell'aria aumenta e si deposita sul pannello comandi e sui frontali dei mobili oppure forma delle goccioline sotto il piano di lavoro. Con l'impostazione A tempo non tenere al caldo alcuna pietanza nel vano cottura.

## Sensore di prossimità

Il sensore di prossimità rileva se ci si avvicina al display con la mano o con il corpo.

## Luci on all' avvicinamento

- Con procedim. cott. in corso  
Quando ci si avvicina al display touch durante un procedimento di cottura, si accende la luce del vano cottura. La luce del vano si spegne in automatico dopo 15 secondi.
- Con orologio on / appar. on  
Quando ci si avvicina al display touch, si accende la luce del vano cottura. La luce del vano si spegne in automatico dopo 15 secondi.
- Off  
Il sensore di prossimità non reagisce quando ci si avvicina al display touch. Accendere la luce del vano per 15 secondi selezionando il tasto sensore .

## Accendere apparecchio

- On  
Se viene visualizzata l'ora, il forno si accende e il menù principale compare quando ci si avvicina al display touch.
- Off  
Il sensore di prossimità non reagisce quando ci si avvicina al display touch. Accendere il forno con il tasto On/Off .

# Impostazioni

## Segnali acust. off all'avvicin.

- On  
Quando ci si avvicina al display touch, i segnali acustici si spengono.
- Off  
Il sensore di prossimità non reagisce quando ci si avvicina al display touch. Spegnere i segnali acustici manualmente.

## Sicurezza

### Blocco

Il blocco accensione impedisce che il forno venga inavvertitamente acceso.

Con il blocco di accensione attivato è possibile impostare subito un allarme e un timer e usare la funzione MobileStart.

Il blocco accensione rimane attivo anche dopo un'interruzione di corrente.

- On  
Il blocco accensione è attivato. Prima di poter utilizzare il forno, accenderlo e toccare il simbolo  per almeno 6 secondi.
- Off  
Il blocco accensione è disattivato. Usare il forno come di consueto.

### Blocco tasti

Il blocco tasti impedisce di terminare o modificare in modo involontario un procedimento di cottura. Se è attivato il blocco tasti, tutti i tasti sensore e i campi sul display vengono bloccati alcuni secondi dopo l'avvio del procedimento di cottura a eccezione del tasto on/off .

- On  
Il blocco tasti è attivato. Toccare *OK* per almeno 6 secondi per disattivare il blocco tasti per un breve periodo.
- Off  
Il blocco tasti è disattivato. Tutti i tasti sensore reagiscono subito alla selezione.

## Riconoscim. front. mobile

- On  
Il rilevamento del frontale del mobile è attivo. Il forno rileva in automatico tramite il sensore di prossimità, se l'anta del mobile è chiusa.  
Con l'anta del mobile chiusa, il forno si spegne automaticamente dopo un determinato lasso di tempo.
- Off  
Il rilevamento del frontale del mobile è disattivato. Il forno non rileva se l'anta del mobile è chiusa.

Se il forno è stato incassato dietro un frontale del mobile (p.es. un'anta), il forno, il mobile e la base possono danneggiarsi a causa della colonna di calore che si genera e dell'umidità presente dietro l'anta del mobile chiusa.

Lasciare sempre aperta l'anta del mobile quando si utilizza il forno.

Chiudere il frontale del mobile solo quando il forno si è completamente raffreddato.

**Suggerimento:** Disattivare il riconoscimento del frontale del mobile se si utilizza il programma Shabbat.

## Miele@home

Il forno fa parte degli elettrodomestici predisposti per Miele@home e dispone della funzione SuperVision.

Il forno è dotato di serie di un modulo di comunicazione WLAN ed è adatto alla comunicazione wireless.

Si hanno più possibilità di collegare il forno alla rete WLAN. Si consiglia di collegare il forno a una rete WLAN tramite app Miele oppure WPS.

- Attivare  
Questa impostazione è visibile solo se Miele@home è disattivato. La funzione WLAN viene nuovamente attivata.
- Disattivare  
Questa impostazione è visibile solo se Miele@home è attivato. Miele@home resta configurato, mentre la funzione viene WLAN disattivata.
- Stato connessione  
Questa impostazione è visibile solo se Miele@home è attivato. Sul display compaiono informazioni come qualità di ricezione WLAN, nome della rete e indirizzo IP.
- Connettere di nuovo  
Questa impostazione è visibile solo se è attiva una rete WLAN. Resettare le impostazioni di rete ed effettuare subito una nuova connessione alla rete.
- Resettare  
Questa impostazione è visibile solo se è attiva una rete WLAN. La funzione WLAN si spegne e la connessione alla rete WLAN si resetta all'impostazione di serie. È necessario riconfigurare la connessione alla rete WLAN per poter utilizzare Miele@home.  
Resettare le impostazioni di rete quando si smaltisce, si vende un forno oppure quando si mette in funzione un

forno usato. Solo in questo modo si garantisce che tutti i dati personali vengano rimossi e il proprietario precedente non possa più avere accesso all'elettrodomestico.

- Connettere  
Questa impostazione è visibile solo se non è stabilita ancora alcuna connessione alla rete WLAN. È necessario riconfigurare la connessione alla rete WLAN per poter utilizzare Miele@home.

## Eseguire Scan & Connect

Il primo avvio è stato eseguito senza configurare Miele@home.

- Scansionare il QR Code.  
Se è stata installata l'app Miele e si possiede un account, si accede direttamente alla connessione in rete.  
Se l'app Miele non è ancora stata installata, si apre il collegamento ad Apple App Store® o Google Play Store™.
- Installare l'app Miele e configurare un account Miele.
- Scansionare nuovamente il QR Code.

L'app Miele accompagna l'utente nella configurazione.



## Comando remoto

Se è stata installata la app Miele sul dispositivo terminale mobile, se si dispone del sistema Miele@home e se è stato attivato il comando da remoto (On), è possibile usare la funzione MobileStart e p.es. visualizzare le indicazioni relative

# Impostazioni

ai processi di cottura da svolgere nel forno oppure terminare il processo di cottura in corso.

In modo standby in rete il forno necessita di max. 2 W.

## Attivare MobileStart

■ Toccare il tasto sensore  per attivare MobileStart.

Il tasto sensore  si accende. È possibile comandare da remoto il forno tramite la app Miele.

I comandi diretti sul forno hanno la precedenza sul comando remoto tramite app.

È possibile usare MobileStart finché è acceso il tasto sensore .

## SuperVision

Il forno fa parte degli elettrodomestici predisposti per Miele@home e dispone della funzione SuperVision per il monitoraggio di altri elettrodomestici nel sistema Miele@home.

È possibile attivare la funzione SuperVision solo se è stato collegato un sistema Miele@home.

## Display SuperVision

- On  
La funzione SuperVision è attiva.  
Il simbolo  appare in altro a destra sul display.
- Off  
La funzione SuperVision è disattivata.

## Display in standby

La funzione SuperVision è disponibile anche in standby. Il presupposto è che la visualizzazione dell'ora sia attiva (Impostazioni | Orologio | Visualizzazione | On).

- On  
Gli elettrodomestici attivi connessi al sistema Miele@home sono sempre visualizzati.
- Solo in caso di guasti  
Vengono visualizzati esclusivamente i guasti degli elettrodomestici attivi.

## Elenco elettrodomest.

Sono visualizzati tutti gli elettrodomestici connessi al sistema Miele@home. Se si seleziona un elettrodomestico, è possibile visualizzare altre impostazioni:

- Visualizzare elettrodomest.
  - On  
La funzione SuperVision per questo apparecchio è attiva.
  - Off  
La funzione SuperVision per questo apparecchio è disattivata. L'elettrodomestico è sempre connesso al sistema Miele@home. I guasti vengono visualizzati anche se la funzione SuperVision per questo elettrodomestico è disattivata.
- Segnali acustici  
È possibile impostare se i segnali acustici per questo apparecchio sono attivi (On) o non attivi (Off).

## Remote Update

La voce menù Remote Update viene visualizzata ed è selezionabile solo se sono garantiti i presupposti per l'utilizzo di Miele@home (v. cap. "Al primo avvio", par. "Miele@home").

Tramite RemoteUpdate è possibile aggiornare il software del forno. Se è disponibile un aggiornamento per il forno, questo viene scaricato in automatico dall'apparecchio. L'installazione di un aggiornamento non avviene in automatico, ma deve essere avviato manualmente dall'utente.

Se non si installa un aggiornamento, è possibile utilizzare il forno come sempre. Miele consiglia tuttavia di installare gli aggiornamenti.

### Attivazione/disattivazione

RemoteUpdate è attivato di serie. Un aggiornamento disponibile viene scaricato in automatico e deve essere avviato manualmente dall'utente.

Disattivare il RemoteUpdate se si desidera che gli aggiornamenti non vengano scaricati in automatico.

### Svolgimento del RemoteUpdate

Informazioni relative al contenuto di un aggiornamento sono integrate nella app Miele.

Se è disponibile un aggiornamento, a display viene visualizzata una segnalazione.

È possibile installare l'aggiornamento subito o posticiparlo a un momento successivo. La richiesta compare quando si riaccende il forno.

Se non si desidera installare l'aggiornamento, spegnere il RemoteUpdate.

L'aggiornamento può durare alcuni minuti.

Tenere conto di quanto segue con il RemoteUpdate:

- se non compare alcuna segnalazione non è disponibile alcun aggiornamento.
- Un aggiornamento installato non può essere reso retroattivo.
- Non spegnere il forno durante l'aggiornamento. L'aggiornamento viene altrimenti interrotto e non viene installato.
- Alcuni aggiornamenti del software possono essere eseguiti solo dall'assistenza tecnica Miele.

## Versione software

La versione software è predisposta per l'assistenza tecnica Miele. Queste informazioni non sono necessarie per l'utilizzo privato.

■ Confermare con *OK*.

## Informazioni legali

Sotto Licenze Open Source è presente un elenco dei componenti Open-Source integrati.

■ Confermare con *OK*.

## Rivenditori

Questa funzione consente di presentare ai rivenditori specializzati il forno senza riscaldamento. Questa impostazione non è necessaria per l'utilizzo privato.

## Modalità fiera

Se si accende il forno con la modalità fiera attiva, appare l'avviso Modalità fiera attivata. L'apparecchio non riscalda..

# Impostazioni

---

- On  
La modalità fiera viene attivata se si preme il campo *OK* per almeno 4 secondi.
- Off  
La modalità fiera viene disattivata se si preme il campo *OK* per almeno 4 secondi. Usare il forno come di consueto.







## Impostazioni di serie

- Impostazioni apparecchio  
Tutte le impostazioni vengono resettate e vengono ripristinate le impostazioni di serie.
- Programmi personalizzati  
Vengono cancellati tutti i programmi personalizzati.
- MyMiele  
Tutte le immissioni MyMiele vengono cancellate.
- Temperature consigliate  
Le temperature proposte modificate vengono resettate. Si ripristinano le impostazioni di serie.







## Ore di funzionamento (tot.)

Selezionando Ore di funzionamento (tot.) è possibile visualizzare il numero totale delle ore di funzionamento del forno.

## Menù principale e sottomenù

Menù	Valore proposto	Area
Modalità <input type="checkbox"/>		
Thermovent plus 	160 °C	30–250 °C
Calore super./ inferiore <input type="checkbox"/>	180 °C	30–280 °C
Cottura con vapore <input type="checkbox"/>		
Cott. con vap. + Arrostire 	160 °C	130–230 °C
Cott. con vap. + Therm. plus 	160 °C	130–250 °C
Cott. con vap. + Cott.intensa 	170 °C	130–250 °C
Cott. con vap. + Cal.sup./inf. 	180 °C	130–280 °C
Cottura intensa 	170 °C	50–250 °C
Arrostire <input type="checkbox"/>	160 °C	100–230 °C
Calore inferiore <input type="checkbox"/>	190 °C	100–280 °C
Calore superiore <input type="checkbox"/>	190 °C	100–250 °C
Grill grande <input type="checkbox"/>	240 °C	200–300 °C
Grill piccolo <input type="checkbox"/>	240 °C	200–300 °C
Grill ventilato <input type="checkbox"/>	200 °C	100–260 °C
Cottura delicata 	190 °C	100–250 °C
Programmi automatici <input type="checkbox"/>		

## Menù principale e sottomenù

Menù	Valore proposto	Area
Applicazioni speciali 		
Scongelare	25 °C	25–50 °C
Essiccazione	60 °C	30–70 °C
Riscaldare stoviglie	80 °C	50–100 °C
Lievitazione impasto		
Lievitazione: 15 minuti	–	–
Lievitazione: 30 minuti	–	–
Lievitazione: 45 minuti	–	–
Cottura a basse temper.	100 °C	80–120 °C
Programma Shabbat	180 °C	50–250 °C
Tenere in caldo	75 °C	60–90 °C
MyMiele  		
Programmi personalizzati 		
Impostazioni 		
Pulizia 		
Decalcificare		
Pirolisi		

## Semplicità d'uso

- Accendere il forno.

Appare il menù principale.

- Introdurre la pietanza nel vano cottura.
- Selezionare Modalità .
- Selezionare la modalità desiderata.

Compaiono la modalità e la temperatura proposta.

- Modificare la temperatura proposta se necessario.

La temperatura proposta viene memorizzata entro alcuni secondi. La temperatura si può modificare successivamente selezionando la spia della temperatura.

- Confermare con *OK*.

La temperatura impostata e quella reale vengono visualizzate e si avvia la fase di riscaldamento.

È possibile seguire l'aumento della temperatura. Al primo raggiungimento della temperatura selezionata suona un segnale acustico.

- Al termine della cottura selezionare *Esci*.
- Estrarre le pietanze dal vano.
- Spegnerne il forno.

## Modificare i valori e le impostazioni per un processo di cottura

Non appena è in corso un processo di cottura, a seconda della modalità è possibile modificare i valori o le impostazioni per questo procedimento.

A seconda della modalità modificare le seguenti impostazioni:

- Temperatura
- Durata cottura
- Fine alle
- Avvio alle
- Booster
- Preriscaldare
- Raffreddamento rapido
- Tenere in caldo
- Crisp function

## Modificare la temperatura e la temperatura interna

La temperatura proposta può essere modificata in modo permanente secondo le abitudini individuali mediante Impostazioni | Temperature consigliate.

La temperatura interna  compare solo se si usa la sonda termometrica (v. cap. "Arrostire", par. "Sonda termometrica").

- Toccare l'indicazione della temperatura.
- Modificare la temperatura e la temperatura interna  se necessario.
- Confermare con *OK*.

Il procedimento di cottura si svolge con le temperature impostate modificate.

## Impostare durate di cottura

Il risultato di cottura può essere compromesso se tra l'introduzione degli alimenti da preparare e l'ora di avvio trascorre un lasso di tempo eccessivo. Gli alimenti freschi possono subire una modifica di colore e andare addirittura a male.

Per la cottura di pane e dolci l'impatto diverrebbe troppo asciutto e l'agente lievitante perderebbe di efficacia.

Scegliere una durata possibilmente breve fino all'avvio del procedimento di cottura.

Sono state introdotte le pietanze nel vano cottura e sono state selezionate la modalità e le impostazioni necessarie, come p.es. una temperatura.

Con l'immissione di *Durata cottura*, *Fine alle* o *Avvio alle* è possibile spegnere o accendere e spegnere automaticamente il procedimento di cottura.

- *Durata cottura*

Impostare la durata che occorre per cuocere la pietanza. Al termine di questo tempo, il riscaldamento del vano cottura si spegne in automatico. La durata di cottura massima che può essere impostata dipende dalla modalità selezionata.

- *Fine alle*

Si stabilisce il momento in cui un procedimento di cottura deve finire. Si spegne in automatico il riscaldamento del vano cottura.

- *Avvio alle*

Questa funzione compare nel menù solo se si è impostato *Durata cottura* o *Fine alle*. Con *Avvio alle* si stabilisce il momento in cui un procedimento di

cottura deve iniziare. Si accende in automatico il riscaldamento del vano cottura.

- Selezionare  o *Timer*.
- Impostare i tempi desiderati.
- Confermare con *OK*.

## Modificare le durate di cottura impostate

- Selezionare , l'immissione della durata o *Timer*.
- Selezionare la durata desiderata e modificarla.
- Confermare con *OK*.

In caso di interruzione della corrente vengono cancellate le impostazioni.

## Cancellare le durate di cottura impostate

- Selezionare , l'immissione della durata o *Timer*.
- Selezionare il tempo desiderato.
- Selezionare *Cancellare*.
- Confermare con *OK*.

Se si cancella *Durata cottura*, si cancellano anche le durate impostate per *Fine alle* e *Avvio alle*.

Se si cancella *Fine alle* o *Avvio alle*, il procedimento di cottura si avvia con la durata di cottura impostata.

## Interrompere il procedimento di cottura

Se si interrompe un procedimento di cottura, spegnere il riscaldamento e la luce del vano cottura. Le durate di cottura impostate vengono cancellate.

Se è attiva la funzione Raffreddam. rapido, lo sportello si apre in automatico di poco al termine della cottura e la ventola di raffreddamento raffredda la pietanza e il vano cottura rapidamente. Tramite Chiudere si torna al menù principale.

### Interrompere un procedimento di cottura senza durata impostata

- Selezionare Esci.

Appare il menù principale.

### Interrompere un procedimento di cottura con durata impostata

- Selezionare Interrompere.

Appare Interrompere il procedimento?.

- Selezionare Sì.

Appare il menù principale.





### Preriscaldare il vano cottura

La funzione Booster serve per riscaldare rapidamente il vano cottura con alcune modalità.

La funzione Preriscaldare può essere utilizzata con qualsiasi modalità e deve essere attivata singolarmente per ogni procedimento di cottura.

Se è stata impostata una durata di cottura, questa scorre quando è stata raggiunta la temperatura impostata e la pietanza è stata infornata.





Il preriscaldamento del vano cottura è necessario solo per la preparazione di alcune ricette.

- Introdurre la maggior parte delle pietanze nel vano cottura freddo per sfruttare il calore già nella fase di riscaldamento.
- Preriscaldare il vano cottura con le seguenti modalità e preparazioni:
  - Impasti scuri e roastbeef e filetto con le modalità Thermovent plus , Cottura con vapore  e Calore super./ inferiore 
  - Torta e pasticcini con breve durata (fino a ca. 30 minuti) nonché impasti delicati (p.es. Pan di Spagna) con la modalità Calore super./ inferiore  (senza la funzione Booster)

### Booster

La funzione Booster serve per riscaldare rapidamente il vano cottura.

Come impostazione di serie, questa funzione è attiva solo per le seguenti modalità (Impostazioni | Booster | On):

- Thermovent plus 
- Calore super./ inferiore 
- Arrostitire 
- Cottura con vapore 

Se si imposta una temperatura superiore a 100 °C ed è attiva la funzione Booster, il vano cottura viene riscaldato con una fase di riscaldamento rapida alla temperatura impostata. In questo caso la resistenza Calore superiore/Grill, la resistenza anulare e la ventola si accendono contemporaneamente.

Impasti delicati (p.es. pan di Spagna, pasticcini) si dorano troppo velocemente dall'alto con la funzione Booster.

Per questo tipo di preparazioni disattivare la funzione Booster.

### Attivare o disattivare Booster per un processo di cottura

Se è stata selezionata l'impostazione Booster | On, è possibile disattivare singolarmente la funzione per un procedimento di cottura.

Inoltre è possibile attivare singolarmente la funzione per un procedimento di cottura se è stata selezionata l'impostazione Booster | Off.

Esempio: sono state selezionate la modalità e le impostazioni necessarie, come p.es. una temperatura.

Si desidera disattivare la funzione Booster per questo procedimento di cottura.

- Abbassare il menù a tendina.

Booster è di colore arancione.

- Selezionare Booster.

Booster è di colore nero o bianco a seconda del colore scelto per lo sfondo.

- Chiudere il menù a tendina.

La funzione Booster è spenta durante la fase di riscaldamento. Solo le resistenze relative alla modalità preriscaldano il vano cottura.

### Preriscaldare

Il preriscaldamento del vano cottura è necessario solo per la preparazione di alcune ricette.

Introdurre la maggior parte delle pietanze nel vano cottura freddo per sfruttare il calore già nella fase di riscaldamento.

Se è stata impostata una durata di cottura, questa scorre quando è stata raggiunta la temperatura impostata e la pietanza è stata infornata.

Avviare subito il procedimento di cottura senza spostare l'ora di avvio.

### Attivare Preriscaldare

La funzione Preriscaldare può essere utilizzata con qualsiasi modalità e deve essere attivata singolarmente per ogni procedimento di cottura.

Esempio: sono state selezionate la modalità e le impostazioni necessarie, come p.es. una temperatura.

Si desidera attivare la funzione Preriscaldare per questo procedimento di cottura.

- Abbassare il menù a tendina.

Preriscaldare è di colore nero o bianco a seconda del colore scelto per lo sfondo.

- Selezionare Preriscaldare.

Preriscaldare è di colore arancione.

- Chiudere il menù a tendina.

La segnalazione Infornare la pietanza alle comparse con un'ora. Il vano cottura si riscalda alla temperatura impostata.

- Introdurre le pietanze nel vano cottura appena viene richiesto.
- Confermare con OK.

### Raffreddam. rapido

Con la funzione Raffreddam. rapido si possono raffreddare rapidamente le pietanze e il vano cottura al termine del procedimento di cottura.

### Attivare o disattivare Raffreddam. rapido per un processo di cottura

Se è stata selezionata l'impostazione Raffreddam. rapido | On, è possibile disattivare singolarmente la funzione per un procedimento di cottura.

Inoltre è possibile attivare singolarmente la funzione per un procedimento di cottura se è stata selezionata l'impostazione Raffreddam. rapido | Off.

Esempio: sono state selezionate la modalità e le impostazioni necessarie, come p.es. una temperatura.

Si desidera disattivare la funzione Raffreddam. rapido per questo procedimento di cottura.

- Abbassare il menù a tendina.

Raffreddam. rapido è di colore arancione.

- Selezionare Raffreddam. rapido.

Raffreddam. rapido è di colore nero o bianco a seconda del colore scelto per lo sfondo.

Se è attiva anche la funzione Tenere in caldo **compare** Se si disattiva "Raffreddamento rapido", si spegne anche "Tenere in caldo".

- Se necessario, confermare con *OK*.
- Chiudere il menù a tendina.

Le funzioni Raffreddam. rapido e Tenere in caldo sono disattivate. Al termine del procedimento di cottura lo sportello rimane chiuso. La ventola di raffreddamento raffredda la pietanza e il vano cottura.

### Tenere in caldo

Con la funzione Tenere in caldo è possibile tenere in caldo la pietanza al termine del procedimento di cottura, senza che continui a cuocere.

La pietanza rimane in caldo a una temperatura preimpostata (v. cap. "Impostazioni", par. "Temperature consigliate"). Se si utilizza la sonda termometrica, la temperatura del vano cottura per Tenere in caldo è di ca. 20 °C più alta rispetto alla temperatura interna.

Si può utilizzare la funzione Tenere in caldo solo combinata alla funzione Raffreddam. rapido.

Se è stata selezionata l'impostazione Tenere in caldo | On, è possibile disattivare singolarmente la funzione per un procedimento di cottura.

Inoltre è possibile attivare singolarmente la funzione per un procedimento di cottura se è stata selezionata l'impostazione Tenere in caldo | Off.

### Attivare Tenere in caldo per un procedimento di cottura

Esempio: sono state selezionate la modalità e le impostazioni necessarie, come p.es. una temperatura.

Si desidera attivare la funzione Tenere in caldo per questo procedimento di cottura.

- Abbassare il menù a tendina.

Tenere in caldo è di colore nero o bianco a seconda del colore scelto per lo sfondo.

- Selezionare Tenere in caldo.

Se è disattivata anche la funzione Raffreddam. rapido **compare** "Tenere in caldo" necessita del "Raffreddamento rapido". Anche la funzione si attiva..

- Se necessario, confermare con *OK*.

Tenere in caldo e Raffreddam. rapido sono di colore arancione.

- Chiudere il menù a tendina.

## Uso

---

Le funzioni **Tenere in caldo** e **Raffreddam. rapido** sono attive. Al termine del procedimento di cottura lo sportello si apre automaticamente di poco. La ventola di raffreddamento raffredda la pietanza e il vano cottura rapidamente alla temperatura preimpostata.

Non appena si raggiunge la temperatura, lo sportello si richiude automaticamente per tenere in caldo la pietanza.

### **Spegnere Tenere in caldo per un processo di cottura**

Esempio: sono state selezionate la modalità e le impostazioni necessarie, come p.es. una temperatura.

Si desidera disattivare la funzione **Tenere in caldo** per questo procedimento di cottura.

- Abbassare il menù a tendina.

**Tenere in caldo** è di colore arancione.

- Selezionare **Tenere in caldo**.

**Tenere in caldo** è di colore nero o bianco a seconda del colore scelto per lo sfondo.

L'impostazione per la funzione **Raffreddam. rapido** non si modifica.

- Chiudere il menù a tendina.

La funzione **Tenere in caldo** è disattivata. Al termine del procedimento di cottura lo sportello rimane chiuso. La ventola di raffreddamento raffredda la pietanza e il vano cottura.

### **Crisp function**

L'utilizzo di questa funzione **Crisp function** (riduzione dell'umidità) è utile per pietanze come p.es. quiche, pizza, torte in teglia con farcia umida o muffin.

In particolare il pollame forma una crosticina saporita con questa funzione.

### **Attivare Crisp function**

La funzione **Crisp function** può essere utilizzata con qualsiasi modalità e deve essere attivata singolarmente per ogni procedimento di cottura.

Sono state selezionate la modalità e le impostazioni necessarie, come p.es. una temperatura.

Si desidera attivare la funzione **Crisp function** per questo procedimento di cottura.

- Abbassare il menù a tendina.

**Crisp function** è di colore nero o bianco a seconda del colore scelto per lo sfondo.

- Selezionare **Crisp function**.

**Crisp function** è di colore arancione.

- Chiudere il menù a tendina.

La funzione **Crisp function** è attiva.

### **Cambiare modalità**

Nel corso del processo di cottura è possibile passare a un'altra modalità.

- Selezionare il simbolo della modalità selezionata.

- Se è stata impostata una durata di cottura, confermare la segnalazione **Interrompere il procedimento?** con **Sì**.

- Selezionare la nuova modalità.

A display compaiono la modalità modificata e i rispettivi valori proposti.

- Impostare i valori del processo di cottura e confermare con **OK**.

### **Allarme e timer**



Con il tasto sensore  $\Delta$  è possibile impostare un tempo breve (p.es. per la cottura delle uova) oppure un allarme, vale a dire un'ora precisa.

## Usare la funzione Allarme

L'allarme  può essere utilizzato per impostare un'ora precisa alla quale il segnale deve suonare.

### Impostare l'allarme

Se è stata selezionata l'impostazione Display | QuickTouch | Off accendere il forno per impostare l'allarme. L'ora dell'allarme compare poi quando il forno è spento.

- Selezionare il tasto sensore .
- Selezionare  Allarme.
- Impostare l'ora per l'allarme.
- Confermare con **Chiudere**.

Quando il forno è spento, anziché l'ora compare l'ora per l'allarme e .

Se nel contempo è in corso un procedimento di cottura oppure ci si trova in un menù, l'ora per l'allarme e  compaiono in alto a destra sul display.

All'ora impostata per l'allarme lampeggia  accanto all'ora sul display e un segnale acustico suona.

- A display selezionare il tasto sensore  oppure l'ora impostata per l'allarme.

I segnali acustico e ottico si spengono.

### Modificare l'allarme

- Selezionare l'allarme in alto a destra sul display o il tasto sensore  e infine l'allarme desiderato.

Appare l'ora impostata per l'allarme.

- Impostare l'ora modificata per l'allarme.
- Confermare con **Chiudere**.

L'ora modificata per l'allarme viene salvato e compare a display.

## Cancellare l'allarme

- Selezionare l'allarme in alto a destra sul display o il tasto sensore  e infine l'allarme desiderato.

Appare l'ora impostata per l'allarme.

- Selezionare **Cancellare**.
- Confermare con **Chiudere**.

L'allarme viene cancellato.

## Usare la funzione Timer

Il timer  è utile per controllare un procedimento di cottura a parte, p.es. la cottura di uova.

È inoltre possibile usare il timer anche se sono stati contemporaneamente impostati tempi per l'avvio o l'interruzione automatici di un procedimento di cottura (p.es. per ricordarsi di aggiungere alle pietanze le spezie trascorso un lasso di tempo o per irrorarle).



- È possibile impostare il timer per massimo 59 minuti e 59 secondi.

**Suggerimento:** Con una modalità con apporto di umidità utilizzare il timer per ricordarsi di avviare le immissioni di vapore manuali al momento desiderato.

### Impostare il timer

Se è stata selezionata l'impostazione Display | QuickTouch | Off accendere il forno per impostare il timer. Il timer che scorre compare a forno spento.

Esempio: si desidera cuocere le uova e si imposta un timer pari a 6 minuti e 20 secondi.

- Selezionare il tasto sensore .
- Selezionare  Timer.

## Uso

---

- Impostare il timer.
- Confermare con **Chiudere**.

Quando il forno è spento, anziché l'ora esatta compaiono il timer che scorre a ritroso e .

Se nel contempo è in corso un procedimento di cottura oppure ci si trova in un menù, il timer che scorre a ritroso e  compaiono in alto a destra sul display.

Al termine del tempo impostato sul timer lampeggia , il tempo scorre e suona un segnale.

- Selezionare il tasto sensore  oppure il tempo breve desiderato a display.

I segnali acustico e ottico si spengono.

### **Modificare il timer**

- Toccare il timer sul display o toccare il tasto sensore  e infine il timer (tempo breve) desiderato.

Compare il tempo impostato sul timer.

- Impostare il nuovo timer.
- Confermare con **Chiudere**.

Il tempo breve modificato del timer viene salvato e scorre in minuti. I tempi brevi inferiori a 10 minuti scorrono in secondi.

### **Cancellare il tempo impostato sul timer**

- Toccare il timer sul display o toccare il tasto sensore  e infine il timer (tempo breve) desiderato.

Compare il tempo impostato sul timer.





- Selezionare **Cancellare**.
- Confermare con **Chiudere**.

L'impostazione del timer viene cancellata.

### Cottura con vapore

Il forno è dotato di un sistema di evaporazione per l'apporto di umidità ai processi di cottura. Per cuocere pane e dolci, arrostitire o cuocere con la modalità Cottura con vapore  l'afflusso ottimizzato di vapore e la guida aria garantiscono un risultato di cottura e doratura uniforme.

L'apporto di umidità può essere combinato a diversi tipi di riscaldamento:

- Cott. con vap. + Arrostitire 
- Cott. con vap. + Therm. plus 
- Cott. con vap. + Cott.intensa 
- Cott. con vap. + Cal.sup./inf. 

Dopo aver selezionato la modalità desiderata, immettere la temperatura e stabilire il numero e il tipo delle immissioni di vapore (Automatico, Manuale o Con Timer).

Attraverso il tubicino di aspirazione posto a sinistra sotto il pannello comandi si aspira acqua pulita dalla rete idrica nel sistema di evaporazione.

Altri liquidi diversi dall'acqua possono danneggiare il forno.

Utilizzare esclusivamente acqua di rete per procedimenti di cottura con apporto di umidità.

Durante il processo di cottura l'acqua viene introdotta nel vano cottura in forma di vapore. Le aperture per l'afflusso di vapore si trovano nell'area posteriore sinistra del cielo del vano cottura.

### Pietanze adatte

Un'immissione di vapore dura 5-8 minuti. Il numero e il momento delle immissioni di vapore variano a seconda della pietanza:

- **l'impasto al lievito** lievita meglio se il vapore viene immesso all'inizio del procedimento di cottura.
- **Pane e panini** lievitano meglio se il vapore viene immesso all'inizio del procedimento di cottura. La crosta inoltre si dora di più se al termine del procedimento di cottura viene immesso di nuovo vapore.
- Nei procedimenti di cottura di **carne grassa** l'aggiunta di vapore all'inizio favorisce lo scioglimento e l'eliminazione del grasso.

La cottura con apporto di umidità invece non è indicata per impasti molto umidi come quelli di meringhe. Nel caso di cottura di dolci deve aver luogo un processo di asciugatura.

**Suggerimento:** Usare le ricette allegate o la app Miele come riferimento.

### Avviare un procedimento di cottura con Cottura con vapore

È normale che nel corso di un'immissione di vapore sulla lastra interna dello sportello si depositi dell'umidità. Questo deposito di umidità evapora nel corso della cottura.

- Preparare la pietanza e infornarla.
- Selezionare Modalità .

## Informazioni utili

- Selezionare Cottura con vapore .
- Selezionare la modalità desiderata con apporto di umidità.  
I procedimenti di cottura si svolgono con tutti i tipi di riscaldamento.

Compare la temperatura consigliata.

### Impostare la temperatura

- Modificare la temperatura proposta se necessario.
- Selezionare Avanti.
- Se necessario, attivare la funzione tramite il menù a tendina.

Compare la selezione per le immissioni di vapore.

### Selezionare le immissioni di vapore

- Selezionare Automatico, Manuale o Con Timer.
  - Automatico  
Il forno attiva 1 immissione di vapore in automatico al termine della fase di riscaldamento.
  - Manuale  
L'utente attiva 1, 2 o 3 immissioni di vapore tramite il display touch.
  - Con Timer  
L'utente imposta gli orari per le immissioni di vapore. Il forno attiva 1,2 o 3 immissioni di vapore all'ora stabilita.

Se si desidera preparare pietanze come ad es. pane o panini nel vano cottura preriscaldato, attivare manualmente le immissioni di vapore e attivare la funzione Preriscaldare. Attivare la prima immissione di vapore subito dopo aver introdotto la pietanza nel forno.

Se si imposta più di un'immissione di vapore, la seconda immissione può essere attivata al più presto con una temperatura del vano cottura di almeno 130 °C,

Se si desidera usare la funzione Preriscaldare, considerare la fase di riscaldamento con le immissioni di vapore manuali e a tempo (v. cap. "Uso", par. "Preriscaldare").

- Scegliere il numero di immissioni di vapore (solo con Manuale o Con Timer).
- Impostare gli orari per le immissioni di vapore, se necessario.
- Selezionare Avanti.

Appare la richiesta di aspirazione.

### Preparare l'acqua e avviare il procedimento di aspirazione

- Riempire un recipiente con la quantità di acqua potabile richiesta
- Aprire lo sportello.
- Ribaltare verso di sé il tubicino di aspirazione a sinistra sotto il pannello.

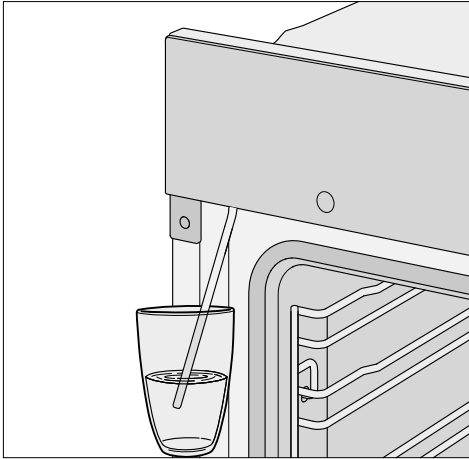

- Immergere il tubicino di aspirazione nel recipiente con l'acqua di rete.
- Confermare con **OK**.

Si avvia il procedimento di aspirazione.

La quantità di liquido effettivamente aspirata può essere inferiore a quella richiesta. Nel contenitore rimane quindi un residuo.

È possibile interrompere un procedimento di aspirazione in ogni momento selezionando **Stop** o **Avvio** e proseguirlo.

- Rimuovere il recipiente al termine del procedimento di aspirazione e chiudere lo sportello.

Si sentirà ancora il rumore della pompa di aspirazione. L'acqua rimasta nel tubicino viene aspirata.

Vengono attivati il riscaldamento del vano cottura e la ventola di raffreddamento. Compaiono la temperatura impostata e quella reale.

È possibile seguire l'aumento della temperatura. Al primo raggiungimento della temperatura selezionata suona un segnale acustico.

Se si è scelto **Con Timer**, si può controllare l'orario prima dell'attivazione tramite **i** **Informazioni**.

### Attivare le immissioni di vapore

⚠ Pericolo di ferirsi a causa del vapore acqueo.

Il vapore acqueo potrebbe causare ustioni.

Inoltre il vapore acqueo che si deposita sul pannello comandi può prolungare i tempi di reazione dei tasti sensore e del display.

Non aprire lo sportello durante le immissioni di vapore.

### Automatico

Dopo la fase di riscaldamento l'immissione di vapore viene avviata automaticamente.

L'acqua evapora nel vano cottura e a appare **Immiss.vapore**.

Dopo l'immissione di vapore **Immiss.va-pore** si spegne.

- Portare a termine la cottura della pietanza.

### Manuale

Si possono attivare le immissioni di vapore quando appare **Immiss.vapore** e **Avvio** è retroilluminato di verde.

Attendere la fase di riscaldamento affinché il vapore acqueo si distribuisca uniformemente nell'aria riscaldata del vano cottura.

**Suggerimento:** Per l'ora delle immissioni di vapore orientarsi con le indicazioni riportate nelle ricette del ricettario allegato oppure nella app Miele. Quale promemoria dell'orario usare la funzione **Timer** ⏰.

## Informazioni utili

- Selezionare **Avvio**.

Si attiva l'immissione di vapore. **Avvio** è disattivato.

- Procedere come descritto per attivare altre immissioni di vapore non appena **Avvio** è retroilluminato di verde.

Dopo l'ultima immissione **Avvio** è disattivato.

- Portare a termine la cottura della pietanza.

### Con Timer

L'apparecchio attiva l'immissione di vapore all'ora impostata.

**Immiss.vapore** compare quando si attiva l'immissione di vapore.

Dopo l'ultima immissione si spegne **Immiss.vapore**.

- Portare a termine la cottura della pietanza.

### Evaporazione acqua residua

Per un procedimento con apporto di umidità che scorre senza interruzione, nel sistema non rimane acqua residua. L'acqua evapora completamente mediante le immissioni di vapore.

Se un procedimento con apporto di umidità viene interrotto manualmente o per un'interruzione di corrente, l'acqua non ancora evaporata rimane nel sistema di evaporazione.

Al successivo utilizzo di **Cottura con vapore**  o di un programma automatico con apporto di umidità appare **Evaporazione acqua residua**.

- Si consiglia di avviare subito l'evaporazione dell'acqua residua, affinché al successivo procedimento di cottura sulla pietanza evaporino esclusivamente acqua fresca.

 Pericolo di ferirsi a causa del vapore acqueo.

Il vapore acqueo potrebbe causare ustioni.

Non aprire lo sportello durante le immissioni di vapore.

L'evaporazione dell'acqua residua può durare fino a ca. 30 minuti a seconda della quantità di acqua.

Il vano cottura si riscalda e l'acqua rimasta evapora cosicché l'umidità si deposita nel vano cottura e sullo sportello.

- Eliminare questi depositi nel vano e sullo sportello solo dopo che il vano cottura si è raffreddato.

### Eeguire immediatamente l'evaporazione dell'acqua residua

 Pericolo di ferirsi a causa del vapore acqueo.

Il vapore acqueo potrebbe causare ustioni.

Non aprire lo sportello durante le immissioni di vapore.

- Selezionare una funzione o un programma automatico con apporto di umidità.

Compare la richiesta **Evaporazione acqua residua?**.

- Selezionare **Sì**.

Appaiono **Evaporazione acqua residua** e un'indicazione della durata.

Si avvia il processo di evaporazione dell'acqua residua. È possibile seguire il processo.

La durata visualizzata dipende dalla quantità di acqua che si trova nel sistema di evaporazione. La durata può essere corretta dal sistema nel corso del

processo di evaporazione dell'acqua residua a seconda dell'effettiva quantità di acqua presente.

Al termine dell'evaporazione dell'acqua residua appare Fine.

■ Selezionare Chiudere.

Adesso è possibile avviare un procedimento di cottura con una modalità oppure eseguire un programma automatico con apporto di umidità.

Nel processo di evaporazione dell'acqua residua l'umidità si deposita nel vano cottura e sullo sportello. Eliminare questi residui solo dopo che il vano cottura si è raffreddato.

### Saltare l'evaporazione di acqua residua

In determinate circostanze l'ulteriore aspirazione di acqua potrebbe provocare il trabocco del sistema di evaporazione nel vano cottura.

Se possibile, non interrompere l'evaporazione dell'acqua residua.

■ Selezionare una funzione o un programma automatico con apporto di umidità.

Appare Evaporazione acqua residua?.

■ Selezionare Saltare.

Adesso è possibile avviare il procedimento di cottura con una funzione oppure eseguire un programma automatico con apporto di umidità.

Alla successiva selezione di una modalità o di un programma automatico con apporto di umidità e quando si spegne il forno, l'utente viene nuovamente invitato a eseguire l'evaporazione dell'acqua residua.

### Cuocere pane e dolci

Il trattamento delicato degli alimenti giova alla salute.

Torte, pizze, patate fritte e alimenti simili dovrebbero risultare dorati e non troppo scuri.

### Suggerimenti per cuocere pane, impasti e dolci

- Impostare la durata di cottura. La cottura di pane e dolci non deve essere selezionata troppo tempo prima. L'impasto diverrebbe troppo asciutto e l'agente lievitante perderebbe di efficacia.
- In generale si possono utilizzare la griglia, la teglia standard, la teglia universale e qualsiasi stampo in materiale termoresistente.
- Evitare di usare stampi chiari, sottili in materiale bianco, poiché gli stampi chiari fanno ottenere una doratura non uniforme o leggera. In determinate circostanze addirittura la pietanza non si cuoce.
- Sistemare le torte negli stampi a cassetta o lunghi trasversalmente nel vano cottura affinché il calore si distribuisca in modo ottimale nello stampo e si ottengano risultati di cottura uniformi.
- Disporre gli stampi sempre sulla griglia.
- Cuocere torte alla frutta e torte in teglia alte sulla teglia universale.

# Informazioni utili

## Usare carta da forno

Gli accessori Miele come ad es. la teglia universale sono in PerfectClean (v. capitolo "Dotazione"). In generale le superfici in PerfectClean non devono essere unte o rivestite con carta da forno.

- Utilizzare la carta da forno per impasti preparati con l'aggiunta di bicarbonato di sodio poiché questo tipo di impasto può danneggiare la superficie in PerfectClean.
- Utilizzare la carta da forno per cuocere Pan di Spagna, meringhe, amaretti e similari. Questi impasti si incollano per l'elevata percentuale di albumina in essi contenuta.
- Usare la carta da forno per preparare i prodotti surgelati sulla griglia.

## Indicazioni relative alle tabelle di cottura

### Scegliere la temperatura

- Si consiglia di selezionare la temperatura più bassa. Se le temperature sono più alte di quelle indicate, si riduce la durata di cottura ma la doratura può risultare non uniforme e talvolta la pietanza non si cuoce.

### Selezionare la durata di cottura

Se non diversamente indicato i tempi indicati nelle tabelle valgono per il forno non preriscaldato. Con il vano cottura preriscaldato i tempi si riducono di ca. 10 minuti.

- Controllare la cottura al termine della durata più breve indicata. Infilare uno stuzzicadenti nell'impasto.

Il dolce è cotto se sullo stuzzicadenti non rimane traccia dell'impasto.

## Indicazioni relative alle modalità

Un elenco di tutte le modalità con le rispettive proposte di valore è riportato al capitolo "Menù principale e sottomenù".

### Utilizzare Programmi automatici

- Seguire le indicazioni visualizzate a display.

### Utilizzare Thermovent plus

È possibile cuocere a temperature più basse rispetto alla modalità Calore super./ inferiore , poiché il calore si distribuisce subito nel vano cottura.

Utilizzare questa modalità se si desidera cuocere dolci o pane contemporaneamente su più ripiani.

- 1 ripiano: introdurre le pietanze sul ripiano 2.
- 2 ripiani: introdurre la pietanza sui ripiani 1+3 o 2+4.
- 3 ripiani: introdurre la pietanza sui ripiani 1+3+5.

## Suggerimenti

- Se si cuoce contemporaneamente su più ripiani, introdurre la teglia universale in basso.
- Cuocere pasticcini con impasto umido o torte al max. su 2 ripiani contemporaneamente.

### Utilizzare Cottura con vapore

Usare questa modalità con il tipo di riscaldamento desiderato per cuocere con apporto di umidità.

- Introdurre le pietanze sul ripiano 2.

### Utilizzare Cottura intensa

Utilizzare questa modalità per cuocere al forno torte con farcia umida.

La modalità **non** è indicata per cuocere dolci dallo spessore ridotto.

- Introdurre la torta sul ripiano 1 o 2.

### Utilizzare Calore super./ inferiore

Sono particolarmente adatti stampi opachi e scuri in lamiera nera, smalto nero, lamiera bianca scurita o alluminio opaco; stampi in vetro resistente alle alte temperature; stampi rivestiti.

Utilizzare questa modalità per preparare ricette tradizionali. Per ricette descritte in libri di cucina datati, impostare la temperatura sempre di 10 °C inferiore a quella indicata. La durata di cottura rimane invariata.

- Introdurre le pietanze sul ripiano 1 o 2.

### Utilizzare Cottura delicata (Cottura delicata)

Usare questa modalità per cuocere piccole quantità di alimenti come p.es. pizza surgelata, panini da cuocere o biscotti ritagliati a risparmio energetico.

- Introdurre le pietanze sul ripiano 2.

## Arrostire

### Consigli per la cottura

- Si possono utilizzare tutte le stoviglie in materiale termoresistente come p.es. casseruole, pentole, pirofile in vetro, filo o sacchetti per arrosti, pentole in terracotta, teglia universale, griglia e/o teglia per grigliare e arrostire (se disponibile) sulla teglia universale.
- Il **preriscaldamento** del vano cottura è necessario solo con roastbeef e filetto. In generale il preriscaldamento non è necessario.





- Per arrostire la carne utilizzare un **recipiente di cottura chiuso** p.es. una casseruola. La carne internamente rimane succosa. Il vano cottura rimane più pulito rispetto alla cottura sulla griglia. In questo modo il liquido derivante dalla cottura può essere riutilizzato come sugo,
- Se si utilizza un **filo per arrosti oppure un sacchetto**, attenersi alle indicazioni riportate sulla confezione.
- Se per arrostire si utilizza la **griglia** oppure un **recipiente di cottura aperto**, si può spennellare con grasso la carne magra, ricoprirla con fettine oppure pezzetti di speck.
- **Condire** la carne e disporla nel recipiente di cottura. Ricoprire con fiocchetti di burro o margarina o irrorare con olio o grasso alimentare. Per arrosti grandi e magri (2-3 kg) e pollo grasso aggiungere ca. 1/8 l di acqua.
- Durante l'arrostitura non versare troppi liquidi. Si comprometterebbe la **doratura** della carne. La doratura si ottiene al termine della durata di cottura. Si ottiene una doratura migliore della carne se a metà cottura si toglie il coperchio.
- Al termine del processo di cottura estrarre la pietanza dal vano, coprirla e lasciarla **riposare** per ca. 10 minuti. Quando si taglia la carne fuoriesce meno liquido.
- La pelle del **pollame** diventa croccante se circa 10 minuti prima della fine cottura viene spennellata con acqua leggermente salata.

## Informazioni utili

### Indicazioni relative alle tabelle di cottura

- Rispettare le aree temperatura, i ripiani e le durate indicati. Sono presi in considerazione i diversi recipienti di cottura e pezzi di carne e le differenti abitudini di cottura.

### Scegliere la temperatura

- Si consiglia di selezionare la temperatura più bassa. Con temperature più alte di quelle indicate la carne diventerebbe scura ma non si cuocerebbe.
- Con Thermovent plus , Cottura con vapore  e Arrostire  selezionare una temperatura più bassa di ca. 20 °C rispetto a Calore super./ inferiore .
- In caso di pezzi di carne che pesano più di 3 kg selezionare una temperatura di circa 10 °C inferiore rispetto a quella indicata nella tabella. Il processo di arrostitura dura un po' di più ma la carne si cuoce uniformemente e la crosta non diventa troppo spessa.
- Per arrostire sulla griglia selezionare una temperatura di circa 10 °C inferiore rispetto allo stesso processo nel recipiente di cottura chiuso.

### Selezionare la durata di cottura

Se non diversamente indicato i tempi indicati in tabella valgono per il forno non preriscaldato.

- Calcolare la durata di cottura, in base al tipo di carne, moltiplicando la durata per singolo cm di altezza [min/cm] per l'altezza dell'arrosto [cm]:
  - manzo/selvaggina: 15-18 min/cm
  - maiale/vitello/agnello: 12-15 min/cm
  - roastbeef/filetto: 8-10 min/cm
- Controllare la cottura al termine della durata più breve indicata.

### Suggerimenti

- Per la carne congelata la durata di cottura aumenta di ca. 20 minuti per kg.
- Carne surgelata fino a 1,5 kg può essere arrostita senza essere precedentemente scongelata.

### Indicazioni relative alle modalità

Un elenco di tutte le modalità con le rispettive proposte di valore è riportato al capitolo "Menù principale e sottomenù".

Selezionare questa modalità Calore inferiore  a fine cottura, se occorre dorare ulteriormente la parte inferiore della pietanza.



La modalità Cottura intensa  non è indicata per arrostire in quanto il sugo dell'arrosto scurisce troppo.

### Utilizzare Programmi automatici

- Seguire le indicazioni visualizzate a display.

## Utilizzare Thermovent plus o Arrostitire

Queste modalità sono adatte per arrostitire pietanze di carne, pesce e pollame con crosta marrone, come pure per arrostitire roastbeef e filetto.

Con la modalità Thermovent plus  è possibile cuocere a temperature più basse rispetto alla modalità Calore super./ inferiore , poiché il calore si distribuisce subito nel vano cottura.

Con la modalità Arrostitire  nel corso della fase di inizio arrostitura il vano cottura viene riscaldato dapprima a una temperatura di inizio arrostitura elevata (ca. 230 °C). Non appena viene raggiunta questa temperatura, il forno scende autonomamente alla temperatura di cottura impostata (temperatura di continuazione arrostitura).

■ Introdurre le pietanze sul ripiano 2.

## Utilizzare Cottura con vapore

Usare questa modalità con il tipo di riscaldamento desiderato per cuocere con apporto di umidità.

■ Introdurre le pietanze sul ripiano 2.

## Utilizzare Calore super./ inferiore

Utilizzare questa modalità per preparare ricette tradizionali. Per ricette descritte in libri di cucina datati, impostare la temperatura sempre di 10 °C inferiore a quella indicata. La durata di cottura rimane invariata.

■ Introdurre le pietanze sul ripiano 2.

## Utilizzare Cottura delicata (Cottura delicata)

Usare questa modalità per arrostitire a risparmio energetico piccole quantità di arrostiti o carne.

■ Introdurre le pietanze sul ripiano 2.

## Sonda termometrica

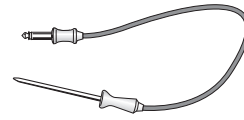

L'impiego della sonda termometrica consente di controllare con precisione i procedimenti di cottura.

## Funzionamento

La punta metallica della sonda viene inserita completamente nell'alimento fino all'impugnatura. La punta in metallo è dotata di un sensore che rileva la cosiddetta temperatura interna dell'alimento durante il procedimento di cottura. L'aumento della temperatura all'interno della pietanza indica il grado di cottura. Per ottenere un arrosto con cottura media o ben cotto, è sufficiente impostare una temperatura interna più bassa o più alta.





La temperatura interna può essere impostata fino a 99 °C. Indicazioni relative alla pietanza e le rispettive temperature interne sono riportate nelle tabelle di cottura alla fine di questo libretto.

Procedimenti di cottura con e senza sonda termometrica hanno una durata di cottura simile.





## Possibilità di utilizzo

Con alcuni programmi automatici e applicazioni speciali si richiede l'utilizzo della sonda termometrica.

Inoltre la sonda può essere utilizzata anche con i programmi personalizzati e con le seguenti modalità d'uso:

- Arrostitire 
- Thermovent plus 
- Cottura intensa 
- Calore super./ inferiore 

## Informazioni utili

- Cott. con vap. + Arrostire 
- Cott. con vap. + Therm. plus 
- Cott. con vap. + Cott.intensa 
- Cott. con vap. + Cal.sup./inf. 

### Importanti indicazioni sull'uso

- La carne può essere disposta in una pentola oppure sulla griglia.
- La punta in metallo della sonda viene inserita completamente nella pietanza fino all'impugnatura in modo che il sensore temperatura raggiunga il nucleo.
- Cuocendo pollame la zona più adatta per infilare la sonda è la parte più spessa del petto. Toccare il petto con pollice e indice per trovare il punto più spesso.
- La punta della sonda non deve toccare l'osso e non deve essere introdotta in parti particolarmente grasse. Le parti grasse e le ossa possono causare lo spegnimento anticipato.
- Nel caso di carne ricca di venature di grasso selezionare il valore più alto del range di temperatura interna indicato nella tabella.
- Se si utilizza carta stagnola, sacchetti o filo per arrosti, infilare la sonda termometrica attraverso la pellicola o la carta fino a raggiungere il centro della pietanza. La sonda può essere anche infilata nella carne e introdotta di seguito nella pellicola. Attenersi alle indicazioni del produttore delle pellicole.

### Utilizzare la sonda termometrica

- Inserire completamente la punta metallica della sonda nella pietanza fino all'impugnatura.

Per cuocere contemporaneamente numerosi pezzi di carne, infilare la sonda termometrica nel pezzo di carne più in alto.

- Introdurre la pietanza nel vano cottura.

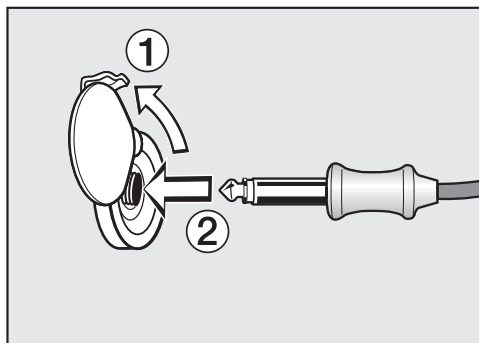

- Inserire la spina della sonda nell'apposita presa fino a percepire chiaramente l'innesto.
- Chiudere lo sportello.
- Selezionare la modalità o il programma automatico.
- Impostare la temperatura e la temperatura interna se necessario.

Nei programmi automatici le temperature interne delle pietanze sono predefinite.

Seguire le indicazioni visualizzate a display.

Il procedimento di cottura è terminato quando viene raggiunta la temperatura interna.

 Pericolo di ferimento a causa delle superfici calde.

La sonda termometrica può diventare molto calda. È possibile bruciarsi con la sonda termometrica.

Indossare i guanti da cucina quando si estrae la sonda termometrica dalla boccola di allacciamento.

### **Avviare più tardi un procedimento di cottura con la sonda termometrica**

L'avvio del procedimento può essere eventualmente posticipato.

■ Selezionare **Avvio alle**.

L'ora della fine della cottura può essere approssimativamente stimata poiché la durata di un procedimento di cottura con la sonda termometrica corrisponde all'incirca alla durata di un procedimento senza la sonda.

Durata cottura e Fine alle non possono essere immessi poiché la durata totale del procedimento dipende da quando viene raggiunta la temperatura interna.

### **Indicazione durata residua**

Se con un procedimento di cottura la temperatura impostata è superiore a 140 °C, dopo un determinato lasso di tempo appare la rimanente durata stimata del procedimento di cottura (tempo residuo).

La durata residua si ottiene dalla temperatura impostata di cottura, la temperatura interna impostata e l'aumento della temperatura interna.

La durata residua visualizzata all'inizio è un valore stimato. Poiché la durata residua nel corso del procedimento viene sempre ricalcolata, l'indicazione si corregge costantemente e diventa sempre più precisa.

Tutte le informazioni di durata residua vengono cancellate, se la temperatura di cottura o interna viene modificata oppure se viene selezionata un'altra modalità. Se lo sportello del forno è rimasto aperto a lungo, la durata residua viene ricalcolata.

### **Grigliare**

 Pericolo di ferimento a causa delle superfici calde.

Se si griglia con lo sportello del forno aperto, l'aria del vano particolarmente calda non viene più convogliata automaticamente alla ventola di raffreddamento e raffreddata. Gli elementi di comando diventano caldi.

Chiudere quindi lo sportello quando si griglia.

### **Consigli per grigliare**

- Il preriscaldamento è necessario per grigliare. Preriscaldare la resistenza Calore superiore/grill per ca. 5 minuti a sportello chiuso.
- Risciacquare la carne rapidamente sotto acqua corrente fredda e asciugarla. Non salare la carne prima di grigliarla altrimenti fuoriesce il succo.
- Spennellare con olio la carne magra. Non utilizzare altri grassi perché diventano facilmente scuri o generano fumo.

## Informazioni utili

- Pulire il pesce piano e salarlo. È possibile anche irrorare il pesce con succo di limone.
- Utilizzare la teglia universale e appoggiarvi sopra la griglia o la teglia per grigliare (se presente). La teglia per grigliare e arrostitire impedisce che il sugo della carne possa bruciare e si possa riutilizzare. Spennellare la teglia per grigliare e arrostitire con olio e sistemarvi gli alimenti da grigliare.

Non usare la teglia standard.

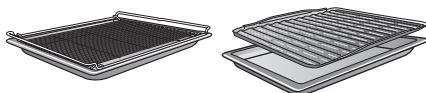

### Indicazioni relative alle tabelle di cottura

- Rispettare le aree temperatura, i ripiani e le durate indicati. Sono presi in considerazione i diversi pezzi di carne e le differenti abitudini di cottura.
- Controllare gli alimenti dopo che è trascorsa la durata più breve.

### Scegliere la temperatura

- Si consiglia di selezionare la temperatura più bassa. Con temperature più alte di quelle indicate la carne diventerebbe scura ma non si cuocerebbe.

### Scegliere il ripiano

- Scegliere il ripiano in base allo spessore delle pietanze.
- Introdurre le pietanze piane sul ripiano 3 o 4.
- Inserire le pietanze con diametro maggiore sul ripiano 1 o 2.

### Selezionare la durata di cottura

- Grigliare fette di carne e di pesce piane per ca. 6-8 minuti per lato. Accertarsi che le fette siano dello stesso spessore affinché i tempi di cottura non siano troppo differenti l'uno dall'altro.
- Controllare la cottura al termine della durata più breve indicata.
- Per la **prova di cottura** premere con un cucchiaino sulla carne. In questo modo si comprende fino a che punto è cotta la carne.

#### - al sangue/rosata

quando la carne è ancora molto elastica, internamente è ancora rossa.

#### - cottura media

quando la carne non rilascia tanto liquido, internamente è rosata.

#### - ben cotta

quando la carne non rilascia liquido è ben cotta.

**Suggerimento:** Se la superficie di pezzi di carne di dimensioni maggiori è già molto dorata ma l'interno ancora non è cotto, spostare la pietanza su un ripiano più basso oppure ridurre la temperatura del grill. In questo modo la superficie non diventa troppo scura.

### Indicazioni relative alle modalità

Un elenco di tutte le modalità con le rispettive proposte di valore è riportato al capitolo "Menù principale e sottomenù".

La plastica della sonda termometrica può fondersi a temperature molto alte.

Non utilizzare la sonda termometrica con le modalità Grill.

Non conservare la sonda termometrica nel vano cottura.

### Utilizzare Grill grande

Usare questa modalità per grigliare grandi quantità di pietanze piane e per gratinare pietanze in grandi stampi.

La resistenza Calore superiore/grill diventa incandescente per generare i raggi infrarossi necessari.

### Utilizzare Grill piccolo

Usare questa modalità per grigliare piccole quantità di pietanze piane e per gratinare pietanze in piccoli stampi.

Solo l'area interna della resistenza Calore superiore/Grill diventa incandescente per generare la necessaria irradiazione di calore.

### Utilizzare Grill ventilato

Questa modalità è adatta per grigliare pietanze con diametro maggiore, come p.es. pollo.

Per le pietanze piani si consiglia in generale un'impostazione della temperatura di 220 °C, per pietanze dal diametro maggiore 180-200 °C.

## Scongelare

Se le pietanze si scongelano in modo delicato, vitamine e sostanze nutrizionali rimangono preservate.

- Selezionare Applicazioni speciali .
- Selezionare Scongelare.
- Modificare eventualmente la temperatura proposta e impostare la durata di cottura.

L'aria del vano cottura circola e le pietanze si scongelano delicatamente.

 Pericolo di infezioni a causa della formazione di germi.

I germi come p.es. salmonella possono causare gravi intossicazioni alimentari.

Quando si scongelano pesce e carne (in particolare pollame) prestare molta attenzione alla pulizia.

Non riutilizzare il liquido derivante dallo scongelamento.

Al termine dello scongelamento procedere subito con la preparazione degli alimenti.

## Suggerimenti

- Scongelare le pietanze senza confezione sulla teglia universale oppure in una fondina.
- Per scongelare pollame utilizzare la teglia universale con griglia appoggiata sopra. In questo modo le pietanze da scongelare non poggiano direttamente nel liquido di scongelamento.
- Carne, pollame o pesce prima della cottura non devono essere completamente scongelati. È sufficiente che abbiano iniziato a scongelarsi. La superficie è sufficientemente morbida per assorbire le spezie.

## Essiccazione

L'essiccazione è un tipo di conservazione tradizionale ottimo per frutti, alcuni tipi di verdura ed erbe.

## Informazioni utili





Il presupposto è che frutta e verdura siano fresche e mature e non presentino punti di ammaccatura.



- Preparare gli alimenti da essiccare pelandoli e togliendo il torsolo o il nocciolo se necessario, poi spezzettandoli.
- Distribuire gli alimenti da essiccare uniformemente sulla griglia o sulla teglia universale, possibilmente su un unico strato, a seconda delle dimensioni.

**Suggerimento:** È possibile utilizzare anche la teglia Gourmet standard e AirFry forata, se a disposizione.

- Essiccare contemporaneamente al massimo su 2 ripiani.  
Inserire gli alimenti da essiccare nei ripiani 1+3.  
Se si utilizzano griglia e teglia universale, introdurre la teglia sotto la griglia.
- Selezionare Applicazioni speciali .
- Selezionare Essiccazione.
- Modificare eventualmente la temperatura proposta e impostare la durata di essiccazione.
- Seguire le indicazioni visualizzate a display.
- Voltare gli alimenti da essiccare sulla teglia universale a intervalli regolari.

Se gli alimenti sono interi o solo tagliati a metà, i tempi di essiccazione si allungano.

Alimenti da essiccare		🌡️ [°C]	🕒 [h]
Frutta		60–70	2–8
Verdura		55–65	4–12
Funghi		45–50	5–10
Erbette*		30–35	4–8

-  Applicazione speciale/modalità,
- 🌡️ Temperatura, 🕒 Durata essiccazione,
-  Applicazione speciale Essiccazione,
-  Modalità Calore super./ inferiore

\* Essiccare le erbette solo sulla teglia universale al ripiano 2 e utilizzare la modalità Calore super./ inferiore , poiché con l'applicazione speciale Essiccazione la ventola è accesa.

- Ridurre la temperatura se nel vano cottura si formano goccioline di acqua.

### Prelevare gli alimenti essiccati

 Pericolo di ferimento a causa delle superfici calde.

Il forno diventa molto caldo quando è in funzione. È quindi possibile bruciarsi a contatto con le resistenze, il vano cottura e gli accessori.

Indossare i guanti da cucina quando si estraggono gli alimenti essiccati.

- Far raffreddare la frutta o la verdura essiccata.

La frutta deve essere completamente secca ma allo stesso tempo morbida ed elastica. Quando la si piega o taglia non deve uscire liquido.

- Conservare gli alimenti essiccati in vasi o barattoli chiusi.

### Riscaldare stoviglie

Preriscaldando le stoviglie gli alimenti non si raffreddano così rapidamente.

Utilizzare stoviglie resistenti alle alte temperature.

- Inserire la griglia al ripiano 2 e disporvi sopra le stoviglie da riscaldare. A seconda delle dimensioni delle stoviglie è possibile anche disporle sul fondo del vano cottura e smontare le griglie di introduzione.
- Selezionare Applicazioni speciali .
- Selezionare Riscaldare stoviglie.
- Modificare eventualmente la temperatura proposta e impostare la durata.
- Seguire le indicazioni visualizzate a display.

 Pericolo di ferimento a causa delle superfici calde.

Il forno diventa molto caldo quando è in funzione. È quindi possibile bruciarsi a contatto con le resistenze, il vano cottura e gli accessori. Sul lato inferiore delle stoviglie si possono formare delle goccioline di acqua. Indossare i guanti da cucina quando si estraggono le stoviglie.

### Lievitazione impasto

Questo programma è stato sviluppato per la lievitazione degli impasti.

- Selezionare Applicazioni speciali .
- Selezionare Lievitazione impasto.
- Scegliere la durata di lievitazione.
- Seguire le indicazioni visualizzate a display.

### Tenere in caldo

È possibile tenere in caldo le pietanze nel vano cottura per molte ore.

Per preservare la qualità degli alimenti, selezionare una durata breve.

- Selezionare Applicazioni speciali .
- Selezionare Tenere in caldo.
- Introdurre nel vano cottura gli alimenti da mantenere in caldo e confermare con *OK*.
- Modificare eventualmente la temperatura proposta e impostare la durata.
- Seguire le indicazioni visualizzate a display.

### Cottura a basse temper.

Questo procedimento Cottura a basse temper. è particolarmente indicato per cuocere a puntino tagli teneri di carne di manzo, maiale, vitello o agnello.

Arrostire la carne dapprima entro breve tempo con temperature molto alte e in modo uniforme tutt'intorno.

Infine infornare la carne nel vano cottura preriscaldato dove la cottura viene portata a termine delicatamente a basse temperature per una durata più lunga.

La carne si distende. Il succo all'interno della carne inizia a circolare e si distribuisce uniformemente fino alle zone esterne. Il risultato di cottura è morbido e succoso.

- Usare solo carne ben frollata senza tendini e grasso. La carne deve essere eventualmente disossata prima della cottura.
- Per arrostire la carne si consiglia l'uso di burro o olio.
- Non coprire la carne durante la cottura.

## Informazioni utili

La durata di cottura è di ca. 2–4 ore e dipende dal peso, dalle dimensioni e dal grado di cottura desiderato del pezzo di carne.

- Quando il procedimento di cottura è terminato, è possibile tagliare la carne. Non è necessario che la carne "riposi".
- Tenere la carne al caldo nel vano cottura fino al momento di servirla. Il risultato di cottura non viene compromesso.
- Preparare la carne usando piatti caldi e guarnirla con salsa molto calda perché non raffreddi troppo velocemente. La carne ha una temperatura ideale per essere consumata.

**Suggerimento:** Impostare la funzione Tenere in caldo tramite il menù a tendina per tenere le pietanze al caldo al termine della cottura senza che continuino a cuocere.

### Utilizzare l'applicazione speciale Cottura a basse temper.

Leggere le indicazioni al cap. "Arrostire", par. "Sonda termometrica".

- Selezionare Applicazioni speciali .
- Selezionare Cottura a basse temper..
- Seguire le indicazioni visualizzate a display. Durante il preriscaldamento lasciare gli accessori necessari nel vano cottura.
- Impostare la temperatura e la temperatura interna.
- Mentre il forno inizia a riscaldarsi, rosolare la carne in padella sul piano cottura.

 Pericolo di ustionarsi a causa delle superfici molto calde.

Il forno diventa molto caldo quando è in funzione. È quindi possibile bruciarsi a contatto con le resistenze, il vano cottura e gli accessori.

Si consiglia quindi di usare presine o manopole per introdurre o togliere alimenti molto caldi e quando è necessario intervenire all'interno del vano cottura.



- Quando appare Inserire la pietanza con la sonda termometrica disporre la carne rosolata sulla griglia e infilarvi la sonda in modo che la punta in metallo raggiunga il centro della carne.
- Chiudere lo sportello.

Al termine del programma compare Fine e suona un segnale.

### Usare la modalità Calore super./ inferiore

Orientarsi con le indicazioni riportate nella tabella di cottura alla fine di questo documento.

Utilizzare la teglia universale con griglia appoggiata sopra.

- Inserire la teglia universale con griglia al ripiano 2.
- Selezionare Modalità .
- Selezionare la modalità Calore super./ inferiore  e una temperatura di 120 °C.
- Preriscaldare il vano cottura, comprese la teglia universale e la griglia, per ca. 15 minuti.
- Mentre il forno inizia a riscaldarsi, rosolare la carne in padella sul piano cottura.

 Pericolo di ustionarsi a causa delle superfici molto calde.

Il forno diventa molto caldo quando è in funzione. È quindi possibile bruciarsi a contatto con le resistenze, il vano cottura e gli accessori.

Si consiglia quindi di usare presine o manopole per introdurre o togliere alimenti molto caldi e quando è necessario intervenire all'interno del vano cottura.

- Disporre la carne rosolata sulla griglia.
- Ridurre la temperatura a 100 °C (v. cap. "Tabelle di cottura").
- Portare a termine la cottura della pietanza.

### Programma Shabbat

Le applicazioni speciali Programma Shabbat e Yom-Tov servono quale supporto per le tradizioni religiose.

Seguire le istruzioni a display per rispettare i dettami del Shabbat.

L'apparecchio riscalda fino a raggiungere la temperatura impostata e mantiene questa temperatura per max. 24 ore (Programma Shabbat) o 76 ore (Yom-Tov). Il forno si spegne in automatico per entrambe le applicazioni speciali dopo 76 ore.

- Disattivare il rilevamento frontale del mobile.
- Introdurre la pietanza nel vano cottura.
- Selezionare Applicazioni speciali .
- Selezionare Programma Shabbat.
- Selezionare l'applicazione speciale desiderata (Programma Shabbat o Yom-Tov).

Se è stato impostato un timer oppure un allarme, non è possibile avviare l'applicazione speciale.

Non è possibile modificare un'applicazione speciale avviata oppure salvarla sotto Programmi personalizzati.

In caso di interruzione della corrente viene interrotta l'applicazione speciale. Il forno rimane nello stato Shabbat, finché è staccato dalla rete elettrica. Non appena si ripristina il collegamento, a display compare Interruzione corrente elettrica. Il procedimento è stato interrotto..

### Utilizzare Programma Shabbat

Questa applicazione speciale è adatta al Shabbat settimanale. È possibile riscaldare gli alimenti per max. 24 ore finché si apre per la prima volta lo sportello.

- Impostare la temperatura.
- Selezionare Avvio.

Compaiono Programma Shabbat e la temperatura impostata.

Il riscaldamento del vano cottura si attiva per ca. 30 secondi dopo aver chiuso lo sportello. La luce del vano rimane accesa durante l'intero procedimento di cottura.

Non compare l'ora. Il sensore di prossimità e tutti i tasti sensore (escluso il tasto on/off ) non reagiscono.

Appare la segnalazione Shabbat - non aprire lo sportello. Dopo circa 45 minuti questa segnalazione si spegne e di tanto in tanto ricompare.

## Informazioni utili

Se la segnalazione **non** compare, il forno non riscalda ed è possibile aprire e richiudere lo sportello.

Non appena è stato riaperto una volta lo sportello, il riscaldamento del vano cottura **rimane spento** fino al termine dell'applicazione speciale.

Se si tiene chiuso lo sportello fino alla fine dell'applicazione speciale, il riscaldamento del vano cottura si spegne solo dopo 24 ore. Il forno rimane acceso.

- Se si desidera terminare l'applicazione speciale in anticipo, spegnere il forno con il tasto on/off .

Al termine dell'applicazione speciale, scompare l'avviso Shabbat - non aprire lo sportello e il riscaldamento del vano cottura si spegne. Gli altri avvisi rimangono visualizzati a display finché il forno si spegne automaticamente dopo 76 ore.

### Utilizzare Yom-Tov

Questa applicazione speciale è adatta a più giorni di festa nel corso della settimana. È possibile riscaldare gli alimenti per max. 76 ore. Durante questo lasso di tempo è possibile aprire e chiudere più volte lo sportello.

- Impostare la temperatura.
- Selezionare Avvio.

Compagno Yom-Tov e la temperatura impostata.

Il riscaldamento del vano cottura si attiva per ca. 30 secondi dopo aver chiuso lo sportello. La luce del vano rimane accesa durante l'intero procedimento di cottura.

Non compare l'ora. Il sensore di prossimità e tutti i tasti sensore (escluso il tasto on/off ) non reagiscono.

Appare la segnalazione Shabbat - non aprire lo sportello. Dopo circa 45 minuti questa segnalazione si spegne e di tanto in tanto ricompare.

Se la segnalazione **non** compare, è possibile aprire e richiudere lo sportello più volte. Il riscaldamento del vano cottura **rimane acceso**.

- Se si desidera terminare l'applicazione speciale in anticipo, spegnere il forno con il tasto on/off .

Il riscaldamento del vano cottura rimane acceso fino alla fine dell'applicazione speciale. Il forno si spegne automaticamente dopo 76 ore.

### Conservazione

 Pericolo di infezioni a causa della formazione di germi.

Con un solo procedimento di conservazione di legumi e carne le spore del batterio clostridium botulinum non vengono sopresse in modo sufficiente. In questo modo si possono formare le tossine che causano intossicazioni gravi. Queste spore vengono sopresse solo grazie a un ulteriore procedimento di conservazione.

Cuocere legumi e carne dopo il raffreddamento **sempre** una seconda volta entro 2 giorni.

 Pericolo di ferirsi a causa della sovrappressione che si genera nei barattoli chiusi.

Nei barattoli chiusi, nel corso della fase di conservazione e riscaldamento, si genera sovrappressione che potrebbe farli scoppiare.

Non cuocere e non riscaldare barattoli.

## Preparare frutta e verdura

Le indicazioni valgono per 6 vasi con contenuto di 1 l.

Utilizzare solo vasi speciali reperibili in commercio (vasi per conserve o vasi con chiusura a vite). Utilizzare solo vasi integri e anelli in gomma.

- Risciacquare i vasi con acqua molto calda prima della conservazione e riempirli fino a max. 2 cm sotto il bordo.
- Dopo aver riempito i vasetti, pulire il bordo con un panno pulito e dell'acqua calda, quindi richiuderli.
- Inserire la teglia universale al ripiano 2 e disporvi sopra i vasi.
- Selezionare la modalità Thermovent plus  e una temperatura di 160-170 °C.
- Attendere fino alla "formazione delle bollicine", vale a dire finché queste nei vasi salgono uniformemente.



Ridurre la temperatura per tempo per impedire che le conserve trabocchino.

## Conserve di frutta e verdura

- Non appena si formano le cosiddette bollicine nei vasetti, impostare la temperatura di riscaldamento successivo indicata e lasciare i vasetti nel vano cottura per la durata indicata.

## Conserve di verdura

- Non appena si formano le cosiddette bollicine nei vasetti, impostare la temperatura indicata per la conservazione e cuocere la verdura per la durata indicata.
- Al termine del procedimento di conservazione, impostare la temperatura di riscaldamento successivo indicata e lasciare i vasetti nel vano cottura per la durata indicata.

		
Frutta	-/-	30 °C 25-35 min
cetrioli	-/-	30 °C 25-30 min
Rapa rossa	120 °C 30-40 min	30 °C 25-30 min
Fagioli (verdi, gialli)	120 °C 90-120 min	30 °C 25-30 min

 Temperatura e durata di conservazione, da quando compaiono le bollicine

 Temperatura e durata del riscaldamento successivo

## Prelevare i vasetti dal vano cottura al termine del procedimento

 Pericolo di ferimento a causa delle superfici calde.

I vasetti sono molto caldi.

Indossare i guanti da cucina quando si estraggono i vasi.

- Estrarre quindi i vasi dal vano cottura.
- Lasciarli coperti con un panno per ca. 24 ore in un luogo riparato.
- Cuocere legumi e carne dopo il raffreddamento **sempre** una seconda volta entro 2 giorni.
- Dai vasetti usa e getta rimuovere le chiusure e controllare infine se tutti vasetti sono chiusi.

## Informazioni utili

Se vi sono dei vasetti aperti, ripetere il procedimento oppure conservarli in frigorifero e consumarne il contenuto subito.

- Durante il periodo di conservazione controllare i vasetti. Se durante il periodo di conservazione si aprono i vasetti oppure il coperchio a vite risulta leggermente gonfio e non scatta quando lo si apre, gettarne il contenuto.

### Prodotti surgelati/ alimenti precotti

#### Suggerimenti per torte, pizza, baguette

- Cuocere torte, pizze o baguette usando la griglia ricoperta di carta forno. Quando si preparano prodotti surgelati la teglia standard o la teglia universale possono deformarsi in tal modo che quando sono ancora molto calde si ha addirittura difficoltà a estrarle dal vano cottura. Qualsiasi altro impiego ne accresce la deformazione.
- Selezionare le temperature più basse consigliate sulla confezione.

#### Suggerimenti per patatine fritte, crocchette e similari

- Questi prodotti surgelati possono essere preparati sulle teglie standard o universale.
- Selezionare le temperature più basse consigliate sulla confezione.
- Voltare più volte le pietanze.

### Preparare prodotti surgelati/alimenti precotti

Il trattamento delicato degli alimenti giova alla salute.

Torte, pizze, patate fritte e alimenti simili dovrebbero risultare dorati e non troppo scuri.

- Selezionare la modalità e la temperatura consigliate sulla confezione.
- Preriscaldare il vano cottura.
- Infornare la pietanza al ripiano indicato sulla confezione nel forno preriscaldato.
- Dopo la durata di cottura più breve indicata sulla confezione controllare l'alimento.

### Programmi automatici

I numerosi programmi automatici accompagnano l'utente in modo confortevole e sicuro al raggiungimento di risultati di cottura ottimali.

#### Categorie

I programmi automatici **Auto** sono suddivisi in categorie per una migliore panoramica. Selezionare il programma adatto alla pietanza da preparare e seguire le indicazioni a display.

#### Utilizzare i programmi automatici

- Selezionare Programmi automatici **Auto**.  
Appare l'elenco di selezione.
- Selezionare la categoria desiderata.  
Compaiono i programmi automatici disponibili nella categoria selezionata.
- Selezionare il programma automatico desiderato.
- Seguire le indicazioni visualizzate a display.

Con alcuni programmi automatici si richiede l'utilizzo della sonda termometrica. Leggere le indicazioni al cap. "Arrostire", par. "Sonda termometrica".

Nei programmi automatici le temperature interne delle pietanze sono predefinite.

**Suggerimento:** Tramite **i** Informazioni è possibile visualizzare, a seconda del procedimento di cottura, p.es. le informazioni per introdurre o voltare la pietanza.

### Indicazioni sull'uso

- Quando si utilizzano i programmi automatici, le ricette fornite dovrebbero dare un orientamento. Con il rispettivo programma automatico è possibile inoltre preparare ricette simili con quantità diverse.
- Al termine della cottura lasciare che il vano cottura si raffreddi a temperatura ambiente prima di avviare un programma automatico.
- Per alcuni programmi automatici si dovrà aspettare che il forno si riscaldi, prima di infornare la pietanza. Sul display verrà visualizzata la rispettiva indicazione con l'orario.
- Per alcuni programmi automatici, dopo una parte della durata di cottura occorre aggiungere del liquido. Sul display verrà visualizzata la rispettiva indicazione con l'orario (p.es. per aggiungere liquidi).
- L'indicazione della durata dei programmi automatici è indicativa. A seconda dell'andamento della cottura si può quindi ridurre o prolungare. Le modifiche di durata si possono valutare già dalla temperatura iniziale della carne.

- In particolare con l'utilizzo della sonda termometrica la durata di cottura dipende dal raggiungimento della temperatura interna (nucleo).
- Se al termine del programma automatico la pietanza non dovesse essere ancora cotta come la si desidera, selezionare Prolung. cottura o Prolungam. cott.. Con il riscaldamento convenzionale la cottura della pietanza richiede ulteriori 3 minuti.

### Ricerca

(a seconda della lingua)

Sotto Programmi automatici è possibile ricercare il nome delle categorie e i programmi automatici.

In questo caso si tratta di una ricerca del testo completo ma è possibile ricercare anche parti di termini.

Ci si trova nel menù principale.

■ Selezionare Programmi automatici .

Appare l'elenco di selezione da cui selezionare le categorie.

■ Selezionare Ricerca.

■ Con la tastiera immettere il testo da ricercare, ad es. "Pane".

In basso appare il numero dei risultati della ricerca.

Se non si trovano risultati o se ne trovano più di 40, il campo Risultati: è disattivato e occorre modificare il termine di ricerca.

## Informazioni utili

---

- Selezionare Risultati: XX.

Compaiono le categorie e i programmi automatici trovati.

- Selezionare il programma automatico o la categoria desiderati e successivamente il programma automatico desiderato.

Il programma automatico si avvia.

- Seguire le indicazioni visualizzate a display.

### MyMiele

Sotto MyMiele  si possono salvare le applicazioni utilizzate di frequente.

Soprattutto con i programmi automatici non è più necessario scorrere tutti i punti del menù per avviare un programma.



**Suggerimento:** Sotto MyMiele è anche possibile stabilire delle voci del menù come schermata iniziale (v. cap. "Impostazioni", par. "Schermata di avvio").

### Aggiungere immissioni

È possibile aggiungere fino a 20 immissioni.

- Selezionare MyMiele .
- Selezionare Agg. immissione.

È possibile selezionare delle voci secondarie dalle seguenti rubriche:

- Modalità
- Programmi automatici  Auto
- Applicazioni speciali  
- Programmi personalizzati  
- Pulizia  

- Confermare con OK.

Nell'elenco appare la voce secondaria con il rispettivo simbolo.

- Procedere di conseguenza con ulteriori immissioni. Sono disponibili da selezionare solo le sottovoci non ancora aggiunte.

### Cancellare immissioni

- Selezionare MyMiele .
- Toccare l'immissione che si desidera cancellare finché compare un menù contesto.
- Selezionare Cancellare.

L'immissione viene cancellata dall'elenco.

### Spostare le immissioni

- Selezionare MyMiele .
- Toccare l'immissione che si desidera spostare finché compare un menù contesto.
- Selezionare Spostare.

Una cornice arancione compare intorno all'immissione.

- Spostare l'immissione.

L'immissione appare nella posizione desiderata.

### Programmi personalizzati

È possibile creare e salvare max. 20 programmi personalizzati.

- È possibile combinare max. 9 fasi di cottura per descrivere con precisione lo svolgimento delle ricette preferite oppure di quelle utilizzate più frequentemente. Per ogni fase di cottura sele-

zionare le impostazioni come la modalità, la temperatura e la durata di cottura o la temperatura interna.

- È possibile stabilire il ripiano/i ripiani per le pietanze.
- Si può immettere il nome del programma relativo alla ricetta.

Richiamandolo e riavviandolo, il programma si svolge in automatico.

Altre possibilità per creare programmi personalizzati:

- dopo lo svolgimento salvare un programma automatico come programma personalizzato.
- Dopo lo svolgimento salvare un processo di cottura con la durata impostata.

Infine immettere un nome programma.

### Creare programmi personalizzati

- Selezionare Programmi personalizzati .
- Selezionare Creare program..

Adesso è possibile stabilire le impostazioni per la prima fase di cottura.

Seguire le indicazioni visualizzate a display:

- Selezionare e confermare le impostazioni desiderate.

Se si seleziona la funzione Preriscaldare aggiungere tramite Aggiungere un'ulteriore fase di cottura, impostando una durata. Solo allora è possibile salvare o avviare il programma.

Tutte le impostazioni per la prima fase di cottura sono stabilite.

È possibile aggiungere altre fasi di cottura, p.es. se dopo la prima modalità se ne deve utilizzare un'altra.

- Se sono necessarie ulteriori fasi di cottura, selezionare Aggiungere e procedere come per la prima fase di cottura.
- Non appena sono state stabilite tutte le fasi di cottura, selezionare Stabilire rip. introduzione.
- Selezionare il ripiano/i ripiani desiderato/i.
- Confermare con *OK*.

Se si desidera controllare o modificare in seguito le impostazioni, toccare la rispettiva fase di cottura.

- Selezionare Salvare.
- Immettere il nome del programma con la tastiera.

Con il simbolo ] è possibile aggiungere una riga per i nomi dei programmi più lunghi.

- Quando è stato immesso il nome del programma, selezionare Salvare.

A display appare la conferma che il nome del programma è stato salvato.

- Confermare con *OK*.

Il programma salvato può essere avviato subito o successivamente oppure è possibile modificarne le fasi di cottura.

### Avviare i programmi personalizzati

- Introdurre la pietanza nel vano cottura.
- Selezionare Programmi personalizzati .

## Informazioni utili

### ■ Scegliere il programma desiderato.

A seconda delle impostazioni del programma compaiono le seguenti voci menù:

#### - Avvio immediato

Il programma si avvia subito. Si accende subito il riscaldamento del vano cottura.

#### - Fine alle

Si stabilisce il momento in cui il programma deve terminare. Si spegne in automatico il riscaldamento del vano cottura.

#### - Avvio alle

Si stabilisce il momento in cui il programma deve iniziare. Si accende in automatico il riscaldamento del vano cottura.

#### - Visualizzare fasi di cottura

Appare un riepilogo delle impostazioni.

#### - Visualizzare azioni

Compaiono le azioni necessarie, p.es. per introdurre le pietanze.

### ■ Selezionare la voce di menù desiderata.

### ■ Confermare l'indicazione relativa al ripiano su cui introdurre la pietanza con il tasto *OK*.

Il programma si avvia subito oppure all'ora impostata.

Tramite  Informazioni è possibile visualizzare, a seconda del procedimento di cottura, p.es. le informazioni per introdurre o voltare la pietanza.

Durante il procedimento di cottura è possibile attivare o disattivare le funzioni Raffreddamento rapido e Tenere in caldo tramite il menù a tendina.

### ■ Quando è trascorso il programma, selezionare *Chiudere*.

## Modificare le fasi di cottura

Le fasi di cottura dei programmi automatici salvati con un nome personalizzato non possono essere modificate.

### ■ Selezionare Programmi personalizzati .

### ■ Toccare il programma che si desidera modificare finché compare un menù contesto.

### ■ Selezionare *Modificare*.

### ■ Selezionare la fase di cottura che si desidera modificare oppure *Aggiungere* per aggiungere una fase.

### ■ Selezionare e confermare le impostazioni desiderate.

### ■ Se si avvia il programma modificato senza modificarlo, selezionare *Avviare*.

### ■ Se sono state modificate tutte le impostazioni, selezionare *Salvare*.

A display appare la conferma che il nome del programma è stato salvato.

### ■ Confermare con *OK*.

Il programma memorizzato è stato modificato e adesso è possibile avviarlo subito o con posticipo.

## Rinominare i programmi personalizzati

### ■ Selezionare Programmi personalizzati .

### ■ Toccare il programma che si desidera modificare finché compare un menù contesto.

### ■ Selezionare *Rinominare*.

### ■ Modificare il nome del programma con la tastiera.

Con il simbolo  è possibile aggiungere una riga per i nomi dei programmi più lunghi.

- Quando è stato modificato il nome del programma, selezionare **Salvare**.

A display appare la conferma che il nome del programma è stato salvato.

- Confermare con **OK**.

Il programma viene rinominato.

### **Cancellare i programmi personalizzati**

- Selezionare **Programmi personalizzati** .
- Toccare il programma che si desidera cancellare finché compare un menù contesto.
- Selezionare **Cancellare**.
- Confermare la richiesta con **Sì**.

Il programma viene cancellato.

Tramite **Impostazioni** | **Impostazioni di serie** | **Programmi personalizzati** è possibile cancellare contemporaneamente tutti i programmi personalizzati.

### **Spostare i programmi personalizzati**

- Selezionare **Programmi personalizzati** .
- Toccare il programma che si desidera spostare finché compare un menù contesto.
- Selezionare **Spostare**.

Una cornice arancione compare intorno all'immissione.

- Spostare il programma.







Il programma si trova sulla posizione desiderata.

# Informazioni utili

## Tabelle per la cottura

### Impasto soffice

Dolci/Prodotti da forno (accessori)		 [°C]		 5 <sub>1</sub>	 [min]	CF
Muffin (1 teglia)		150–160	–	2	25–35	–
Muffin (2 teglie)		150–160	–	1+3	30–40 <sup>3</sup>	–
Small cake* (1 teglia)		150	–	2	30–40	–
		160 <sup>2</sup>	–	3	20–30	–
Small cake* (2 teglie)		150 <sup>2</sup>	–	1+3	25–35	–
Torta Margherita (griglia, stampo a cassetta, 30 cm) <sup>1</sup>		150–160	–	2	60–70	–
		155–165 <sup>2</sup>	–	2	60–70	✓
Torta marmorizzata, alle noci (griglia, stampo a cassetta, 30 cm) <sup>1</sup>		150–160	–	2	60–70	–
		150–160	–	2	60–70	–
Torta marmorizzata, alle noci (stampo a ciambella, stampo per Gugelhupf, Ø 26 cm) <sup>1</sup>		150–160	✓	2	55–65	–
		150–160	✓	2	60–70	–
Torta alla frutta (1 teglia)		150–160	–	2	40–50	✓
		155–165	–	1	40–50	✓
Torta alla frutta (griglia, tortiera a cerniera, Ø 26 cm) <sup>1</sup>		150–160	✓	2	55–65	✓
		165–175 <sup>2</sup>	–	2	50–60	✓
Base per torta (griglia, stampo adatto, Ø 28 cm) <sup>1</sup>		150–160	–	2	25–35	–
		170–180 <sup>2</sup>	–	2	15–25	–

 Modalità,  Temperatura,  Booster,  5<sub>1</sub> Ripiano,  Durata di cottura, CF Crisp function,  Thermovent plus,  Calore super./ inferiore, ✓ On, – Off

\* Le impostazioni valgono anche per le indicazioni relative alla norma EN 60350-1.

<sup>1</sup> Utilizzare uno stampo opaco e scuro e disporlo al centro della griglia.

<sup>2</sup> Preriscaldare il vano cottura, prima di introdurre le pietanze.

<sup>3</sup> Estrarre le teglie in momenti diversi se le pietanze sono già dorate prima del tempo di cottura indicato.

## Impasto lavorato

Dolci/Prodotti da forno (accessori)		 [°C]		 5 <sub>1</sub>	 [min]	CF
Biscotti (1 teglia)		140–150	–	2	25–35	–
		150–160	–	2	25–35	–
Biscotti (2 teglie)		140–150	–	1+3	25–35 <sup>3</sup>	–
Biscotti di pasta frolla* (1 teglia)		140	–	2	35–45	–
		160 <sup>2</sup>	–	3	25–35	–
Biscotti di pasta frolla* (2 teglie)		140	–	1+3	40–50 <sup>3</sup>	–
Base per torta (griglia, stampo adatto, Ø 28 cm) <sup>1</sup>		150–160	✓	2	35–45	–
		170–180 <sup>2</sup>	✓	2	20–30	–
Torta di ricotta (griglia, tortiera a cerniera, Ø 26 cm) <sup>1</sup>		170–180	–	2	80–90	–
		160–170	–	2	80–90	–
Apple Pie (torta di mele) (griglia, tortiera a cerniera, Ø, 20 cm)*		160	–	2	90–100	–
		180	–	1	85–95	–
Torta di mele ricoperta (griglia, tortiera a cerniera, Ø 26 cm) <sup>1</sup>		180–190 <sup>2</sup>	–	2	60–70	✓
		160–170	–	2	60–70	✓
Torta alla frutta con glassa (griglia, tortiera a cerniera, Ø 26 cm) <sup>1</sup>		170–180	–	2	60–70	–
		150–160	–	2	55–65	–
Torta alla frutta con glassa (1 teglia)		170–180	–	2	50–60	✓
		160–170	–	2	45–55	✓
Crostatina dolce (1 teglia)		210–220 <sup>2</sup>	✓	1	45–55	✓
		190–200	–	2	40–50	✓

 Modalità,  Temperatura,  Booster,  Ripiano,  Durata di cottura, CF Crisp function,  Thermovent plus,  Cottura delicata,  Calore super./ inferiore,  Cottura intensa, ✓ On, – Off

\* Le impostazioni valgono anche per le indicazioni relative alla norma EN 60350-1.

<sup>1</sup> Utilizzare uno stampo opaco e scuro e disporlo al centro della griglia.









<sup>2</sup> Preriscaldare il vano cottura, prima di introdurre le pietanze.

<sup>3</sup> Estrarre le teglie in momenti diversi se le pietanze sono già dorate prima del tempo di cottura indicato.

# Informazioni utili









## Impasto al lievito







Dolci/Prodotti da forno (accessori)		 [°C]		 5 1	 [min]	CF
Gugelhupf (ciambellone) (griglia, stampo per ciambellone, Ø 24 cm) <sup>1</sup>		150–160	–	2	50–60	–
		160–170	–	2	50–60	–
Stollen (dolce tipico tedesco) (1 teglia)		150–160	–	2	55–65	–
		160–170	✓	2	55–65	–
Torta sbrisolona con/senza frutta (1 teglia)		160–170	–	2	35–45	✓
		170–180	–	3	45–55	✓
Torta alla frutta (1 teglia)		160–170	✓	2	45–55	✓
		170–180	✓	3	45–55	✓
Saccottini di mele/chiocciole all'uvetta (1 teglia)		160–170	✓	2	25–35	–
Saccottini di mele/chiocciole all'uvetta (2 teglie)		160–170	✓	1+3	30–40 <sup>4</sup>	–
Pane bianco (senza stampo) (1 teglia)		190–200	✓	2	30–40 <sup>5</sup>	–
		190–200	–	2	30–40	–
Pane bianco (griglia, stampo a cassetta, 30 cm) <sup>1</sup>		180–190	✓	2	45–55	–
		190–200 <sup>2</sup>	✓	2	55–65 <sup>6</sup>	✓ <sup>7</sup>
Pane integrale (griglia, stampo a cassetta, 30 cm) <sup>1</sup>		180–190	✓	2	55–65	–
		200–210 <sup>2</sup>	✓	2	55–65 <sup>6</sup>	✓ <sup>7</sup>
Lievitazione impasto (griglia)		30–35	–	– <sup>3</sup>	–	–

 Modalità,  Temperatura,  Booster,  Ripiano,  Durata di cottura, CF Crisp function,  Thermovent plus,  Calore super./ inferiore,  Cott. con vap. + Therm. plus,  Cott. con vap. + Cal.sup./inf., ✓ On, – Off

- Utilizzare uno stampo opaco e scuro e disporlo al centro della griglia.
- Preriscaldare il vano cottura, prima di introdurre le pietanze.
- Disporre la griglia sul fondo del forno e appoggiarvi il recipiente A seconda delle dimensioni del recipiente è possibile estrarre anche le griglie di introduzione.
- Estrarre le teglie in momenti diversi se le pietanze sono già dorate prima del tempo di cottura indicato.
- Attivare 1 immissione di vapore all'inizio del procedimento di cottura.
- Attivare 2 immissioni di vapore all'inizio del procedimento di cottura.
- Attivare la funzione Crisp function per 15 minuti dopo l'avvio del procedimento di cottura.











## Impasto olio e ricotta

Dolci/Prodotti da forno (accessori)		 [°C]		 5 1	 [min]	CF
Torta alla frutta (1 teglia)		160–170	✓	2	45–55	✓
		170–180	✓	3	45–55	✓
Saccottini di mele/chiocciole all'uvetta (1 teglia)		160–170	–	3	25–35	✓
Saccottini di mele/chiocciole all'uvetta (2 teglie)		150–160	✓	1+3	25–35 <sup>1</sup>	✓

 Modalità,  Temperatura,  Booster,  Ripiano,  Durata di cottura, CF Crisp function,  Thermovent plus,  Calore super./ inferiore, ✓ On, – Off

<sup>1</sup> Estrarre le teglie in momenti diversi se le pietanze sono già dorate prima del tempo di cottura indicato.

## Impasto per Pan di Spagna

Dolci/Prodotti da forno (accessori)		 [°C]		 5 1	 [min]	CF
Disco di Pan di Spagna (2 uova), (griglia, tortiera a cerniera, Ø 26 cm) <sup>1</sup>		160–170 <sup>2</sup>	–	2	15–25	–
Disco di Pan di Spagna (4-6 uova), (griglia, tortiera a cerniera, Ø 26 cm) <sup>1</sup>		150–160 <sup>2</sup>	–	2	30–40	–
Pan di Spagna leggero* (griglia, tortiera a cerniera, Ø 26 cm) <sup>1</sup>		180	–	2	25–35	–
		150–170 <sup>2</sup>	–	2	25–45	–
Pan di Spagna (1 teglia)		180–190 <sup>2</sup>	✓	1	15–25	–

 Modalità,  Temperatura,  Booster,  Ripiano,  Durata di cottura, CF Crisp function,  Calore super./ inferiore,  Thermovent plus, ✓ On, – Off













\* Le impostazioni valgono anche per le indicazioni relative alla norma EN 60350-1.







<sup>1</sup> Utilizzare uno stampo opaco e scuro e disporlo al centro della griglia.

<sup>2</sup> Preriscaldare il vano cottura, prima di introdurre le pietanze.

## Informazioni utili

















### Impasti per bignè, pasta sfoglia, meringhe











Dolci/Prodotti da forno (accessori)		 [°C]		 5 1	 [min]	CF
Bignè (1 teglia)		160–170	–	2	30–40	✓
		160–170	–	2	25–35 <sup>1</sup>	✓ <sup>2</sup>
Saccottini di pasta sfoglia (1 teglia)		180–190	–	2	20–30	–
Saccottini di pasta sfoglia (2 teglie)		180–190	–	1+3	20–30 <sup>3</sup>	–
Amaretti (1 teglia)		120–130	–	2	25–50	✓
Amaretti (2 teglie)		120–130	–	1+3	25–50 <sup>3</sup>	✓
Meringhe (1 teglia, 6 pezzi da Ø 6 cm)		80–100	–	2	120–150	✓
Meringhe (2 teglie, risp. 6 pezzi da Ø 6 cm)		80–100	–	1+3	150–180	✓

 Modalità,  Temperatura,  Booster,  5  
1 Ripiano,  Durata di cottura, CF Crisp function,  Thermovent plus,  Cott. con vap. + Therm. plus, ✓ On, – Off

- <sup>1</sup> Attivare 1 immissione di vapore 8 minuti dopo l'avvio del procedimento di cottura.
- <sup>2</sup> Attivare la funzione Crisp function per 15 minuti dopo l'avvio del procedimento di cottura.
- <sup>3</sup> Estrarre le teglie in momenti diversi se le pietanze sono già dorate prima del tempo di cottura indicato.

## Sfizioosità salate

Pietanza (accessori)		 [°C]		 <sup>5</sup> <sub>1</sub>	 [min]	CF
Crostatata salata (1 teglia)		220–230 <sup>2</sup>	✓	1	30–40	✓
		180–190	–	1	45–55	✓
Torta salata alle cipolle (1 teglia)		180–190 <sup>2</sup>	✓	2	25–35	✓
		170–180	–	2	30–40	✓
Pizza, impasto al lievito (1 teglia)		170–180	✓	2	25–35	✓
		210–220 <sup>2</sup>	–	2	20–30	✓
Pizza, impasto di olio e ricotta (1 teglia)		170–180	✓	2	25–35	✓
		190–200 <sup>2</sup>	✓	3	25–35	✓
Pizza surgelata, precotta (griglia)		200–210	–	2	20–25	–
Toast* (griglia)		300	–	3	5–8	–
Pietanza dorata/gratinata (p.es. toast) (griglia su teglia universale)	 <sup>1</sup>	275 <sup>3</sup>	–	3	3–6	–
Verdure grill (griglia su teglia universale)	 <sup>1</sup>	275 <sup>3</sup>	–	4	5–10 <sup>4</sup>	✓
		250 <sup>3</sup>	–	3	5–10 <sup>4</sup>	✓
Ratatouille (1 teglia universale)		180–190	–	2	40–60	–

 Modalità,  Temperatura,  Booster, <sup>5</sup><sub>1</sub> Ripiano,  Durata di cottura, CF Crisp function,  Calore super./ inferiore,  Cottura intensa,  Thermovent plus,  Cottura delicata,  Grill grande,  Grill ventilato, ✓ On, – Off

\* Le impostazioni valgono anche per le indicazioni relative alla norma EN 60350-1.

<sup>1</sup> A seconda delle quantità si può utilizzare anche la modalità Grill piccolo .



















<sup>2</sup> Preriscaldare il vano cottura, prima di introdurre le pietanze.











<sup>3</sup> Preriscaldare il vano cottura per 5 minuti prima di introdurre le pietanze.

<sup>4</sup> Voltare la pietanza a metà cottura.

# Informazioni utili

## Manzo

Pietanza (accessori)		 [°C]		 <sup>5</sup> <sub>1</sub>	 [min]	 [°C]
Brasato di manzo, ca. 1 kg (casseruola con coperchio)	 <sup>2</sup>	150–160 <sup>3</sup>	✓	2	120–130 <sup>5</sup>	–
	 <sup>2</sup>	170–180 <sup>3</sup>	✓	2	120–130 <sup>5</sup>	–
	 <sup>2</sup>	180–190	–	2	160–180 <sup>6</sup>	–
Filetto di manzo, ca. 1 kg (teglia universale)	 <sup>2</sup>	180–190 <sup>3</sup>	✓	2	25–60	45–75
Filetto di manzo “al sangue”, ca. 1 kg <sup>1</sup>	 <sup>2</sup>	80–85	–	2	70–80	45–48
Filetto di manzo “media cottura”, ca. 1 kg <sup>1</sup>	 <sup>2</sup>	90–95	–	2	80–90	54–57
Filetto di manzo, “ben cotto”, ca. 1 kg <sup>1</sup>	 <sup>2</sup>	95–100	–	2	110–130	63–66
Roastbeef, ca. 1 kg (teglia universale)	 <sup>2</sup>	180–190 <sup>3</sup>	✓	2	35–65	45–75
Roastbeef “al sangue”, ca. 1 kg <sup>1</sup>	 <sup>2</sup>	80–85	–	2	80–90	45–48
Roastbeef “media cottura”, ca. 1 kg <sup>1</sup>	 <sup>2</sup>	90–95	–	2	110–120	54–57
Roastbeef “ben cotto”, ca. 1 kg <sup>1</sup>	 <sup>2</sup>	95–100	–	2	130–140	63–66
Carne di maiale, polpette <sup>*1</sup>	 <sup>2</sup>	300 <sup>4</sup>	–	4	15–25 <sup>7</sup>	–

 Modalità,  Temperatura,  Booster,  <sup>5</sup><sub>1</sub> Ripiano,  Durata di cottura,  Temperatura interna,  Arrostire,  Calore superiore/inferiore,  Cottura delicata (Cottura Eco),  Applicazione speciale Cottura a basse temperature,  Grill grande, ✓ On, – Off

\* Le impostazioni valgono anche per le indicazioni relative alla norma EN 60350-1.

<sup>1</sup> Utilizzare la griglia e la teglia universale.

<sup>2</sup> Rosolare dapprima la carne in padella.

<sup>3</sup> Preriscaldare il vano cottura prima di introdurre le pietanze.















<sup>4</sup> Preriscaldare il vano cottura per 5 minuti prima di introdurre le pietanze.









<sup>5</sup> Cuocere prima con il coperchio. Togliere il coperchio dopo 90 minuti della durata di cottura e versare ca. 0,5 l di liquido.

<sup>6</sup> Cuocere prima con il coperchio. Togliere il coperchio dopo 100 minuti della durata di cottura e versare ca. 0,5 l di liquido.

<sup>7</sup> Voltare la pietanza a metà cottura.

## Vitello



















Pietanza (accessori)		 [°C]		 5 1	 [min]	 [°C]
Brasato di vitello, ca. 1,5 kg (cassero con coperchio)	 <sup>2</sup>	160–170 <sup>3</sup>	✓	2	120–130 <sup>4</sup>	–
	 <sup>2</sup>	170–180 <sup>3</sup>	✓	2	120–130 <sup>4</sup>	–
Filetto di vitello, ca. 1 kg (teglia universale)	 <sup>2</sup>	160–170 <sup>3</sup>	✓	2	30–60	45–75
Filetto di vitello “rosato”, ca. 1 kg <sup>1</sup>	 <sup>2</sup>	80–85	–	2	50–60	45–48
Filetto di vitello “cottura media”, ca. 1 kg <sup>1</sup>	 <sup>2</sup>	90–95	–	2	80–90	54–57
Filetto di vitello “ben cotto”, ca. 1 kg <sup>1</sup>	 <sup>2</sup>	95–100	–	2	90–100	63–66
Sella di vitello “rosata”, ca. 1 kg <sup>1</sup>	 <sup>2</sup>	80–85	–	2	80–90	45–48
Sella di vitello “cottura media”, ca. 1 kg <sup>1</sup>	 <sup>2</sup>	90–95	–	2	100–130	54–57
Sella di vitello “ben cotta”, ca. 1 kg <sup>1</sup>	 <sup>2</sup>	95–100	–	2	130–140	63–66













 Modalità,  Temperatura,  Booster,  Ripiano,  Durata di cottura,  Temperatura interna,  Arrostire,  Calore superiore/inferiore,  Applicazione speciale Cottura a basse temperature, ✓ On, – Off

- <sup>1</sup> Utilizzare la griglia e la teglia universale.
- <sup>2</sup> Rosolare dapprima la carne in padella.
- <sup>3</sup> Preriscaldare il vano cottura prima di introdurre le pietanze.
- <sup>4</sup> Cuocere prima con il coperchio. Togliere il coperchio dopo 90 minuti della durata di cottura e versare ca. 0,5 l di liquido.

## Informazioni utili

### Maiale

Pietanza (accessori)		 [°C]		 <sup>5</sup>	 [min]	 [°C]
Arrosto di maiale/arrosto di coppa, ca. 1 kg (casseroia con coperchio)		160–170	✓	2	130–140 <sup>5</sup>	80–90
		170–180	✓	2	130–140 <sup>5</sup>	80–90
Arrosto di maiale con cotica, ca. 2 kg (casseroia)		180–190	✓	2	130–150 <sup>6,7,8</sup>	80–90
		190–200	✓	2	130–150 <sup>7,8</sup>	80–90
Filetto di maiale, ca. 350 g <sup>1</sup>		90–100	–	2	70–90	63–69
Arrosto di maiale, ca. 1,5 kg (casseroia con coperchio)		160–170	–	2	130–160 <sup>9</sup>	80–90
Costolette affumicate, ca. 1 kg (teglia universale)		150–160	✓	2	50–60 <sup>6</sup>	63–68
Costolette di maiale, ca. 1 kg <sup>1</sup>		95–105	–	2	140–160	63–66
Polpettone, ca. 1 kg (teglia universale)		170–180	✓	2	60–70 <sup>7</sup>	80–85
		190–200	✓	2	70–80 <sup>7</sup>	80–85
Pancetta/bacon <sup>1</sup>		300 <sup>4</sup>	–	4	3–5	–
Salsiccia <sup>1</sup>		220 <sup>4</sup>	–	3	8–15 <sup>10</sup>	–

 Modalità,  Temperatura,  Booster, <sup>5</sup> Ripiano,  Durata di cottura,  Temperatura interna,  Arrostire,  Calore superiore/inferiore,  Cottura delicata,  Cottura con vapore+Thermovent plus,  Applicazione speciale Cottura a basse temperature,  Grill grande, ✓ On, – Off

<sup>1</sup> Utilizzare la griglia e la teglia universale.

<sup>2</sup> Rosolare dapprima la carne in padella.

<sup>3</sup> Attivare la Crisp function.

A seconda delle quantità si può utilizzare anche la modalità Grill piccolo .

<sup>4</sup> Preriscaldare il vano cottura per 5 minuti prima di introdurre le pietanze.

<sup>5</sup> Cuocere prima con il coperchio. Togliere il coperchio dopo 60 minuti della durata di cottura e versare ca. 0,5 l di liquido.

<sup>6</sup> Eseguire durante la durata di cottura 3 immissioni di vapore manuali al termine della fase di riscaldamento.













<sup>7</sup> Dopo metà cottura versare ca. 0,5 l di liquido.

<sup>8</sup> Attivare la Crisp function 60 minuti dopo l'avvio del procedimento di cottura.

<sup>9</sup> Cuocere prima con il coperchio. Togliere il coperchio dopo 100 minuti della durata di cottura e versare ca. 0,5 l di liquido.

<sup>10</sup> Voltare la pietanza a metà cottura.

## Agnello, selvaggina

Pietanza (accessori)		 [°C]		 <sup>5</sup> 1	 [min]	 [°C]
Coscia di agnello con osso, ca. 1,5 kg (casseruola con coperchio)		170–180	–	2	100–120 <sup>3</sup>	64–82
Sella d'agnello disossata (teglia universale)	 <sup>1</sup>	180–190 <sup>2</sup>	✓	2	10–20	53–80
Sella d'agnello disossata (griglia e teglia universale)	 <sup>1</sup>	95–105	–	2	40–60	54–66
Sella di cervo disossata (teglia universale)	 <sup>1</sup>	160–170 <sup>2</sup>	–	2	70–90	60–81
Sella di capriolo disossata (teglia universale)	 <sup>1</sup>	140–150 <sup>2</sup>	–	2	25–35	60–81
Coscia di cinghiale disossata, ca. 1 kg (casseruola con coperchio)	 <sup>1</sup>	170–180	–	2	100–120 <sup>3</sup>	80–90

 Modalità,  Temperatura,  Booster, <sup>5</sup> Ripiano,  Durata di cottura,  Temperatura interna,  Calore superiore/inferiore,  Applicazione speciale Cottura a basse temperature, ✓ On, – Off















<sup>1</sup> Rosolare dapprima la carne in padella.











<sup>2</sup> Preriscaldare il vano cottura prima di introdurre le pietanze.

<sup>3</sup> Cuocere prima con il coperchio. Togliere il coperchio dopo 50 minuti della durata di cottura e versare ca. 0,5 l di liquido.

## Informazioni utili

### Pollame, pesce

Pietanza (accessori)		 [°C]		 5 1	 [min]	 [°C]
Pollame, 0,8–1,5 kg (teglia universale)		170–180	✓	2	55–65	85–90
Pollo, ca. 1,2 kg (griglia su teglia universale)		180–190 <sup>1</sup>	–	2	60–70 <sup>3</sup>	85–90
Pollame, ca. 2 kg (casseruola)		180–190	✓	2	100–120 <sup>4</sup>	85–90
		190–200	✓	3	100–120 <sup>4</sup>	85–90
Pollame, ca. 4 kg (casseruola)		160–170	✓	2	180–200 <sup>5</sup>	90–95
		180–190	✓	2	180–200 <sup>5</sup>	90–95
Pesce, 200–300 g (p.es. trote) (teglia universale)		210–220 <sup>2</sup>	–	2	15–25 <sup>6</sup>	75–80
Pesce, 1–1,5 kg (p.es. trote salmone) (teglia universale)		210–220 <sup>2</sup>	–	2	30–40 <sup>6</sup>	75–80
Filetto di pesce in cartoccio, 200–300 g (teglia universale)		200–210	–	2	25–30	75–80

 Modalità,  Temperatura,  Booster,  Ripiano,  Durata di cottura,  Temperatura interna,  Arrostire,  Grill ventilato,  Calore super./ inferiore,  Cott. con vap. + Cal.sup./inf.,  Cottura delicata, ✓ on, – off

<sup>1</sup> Preriscaldare il vano cottura per 5 minuti prima di introdurre le pietanze.

<sup>2</sup> Preriscaldare il vano cottura, prima di introdurre le pietanze.

<sup>3</sup> Voltare la pietanza a metà cottura.

<sup>4</sup> Versare ca. 0,25 l di liquidi all'inizio della cottura.

<sup>5</sup> Irrorare con ca. 0,5 l di liquidi dopo 30 minuti.

<sup>6</sup> Attivare 1 immissione di vapore manuale 5 minuti dopo l'avvio del procedimento di cottura.

 Pericolo di ferimento a causa delle superfici calde.

Il forno diventa molto caldo quando è in funzione. È quindi possibile bruciarsi a contatto con le resistenze, il vano cottura e gli accessori.

Attendere che le resistenze, il vano cottura e gli accessori si siano raffreddati prima di pulirli a mano.

 Pericolo di ferirsi a causa di scossa elettrica.

Il vapore di un apparecchio a vapore potrebbe infatti giungere alle parti sotto tensione e causare un corto circuito.

Per la pulizia non utilizzare mai un apparecchio a vapore.

Tutte le superfici si possono decolorare o modificare, se si utilizzano prodotti non adatti. In particolare il frontale del forno si danneggia a causa dell'azione di spray per forno e prodotti decalcificanti.

Tutte le superfici si graffiano facilmente. Le superfici in vetro possono graffiarsi o rompersi.

Rimuovere subito i residui dei prodotti.

### Detergenti non idonei

Per evitare di danneggiare le superfici, non utilizzare i seguenti detergenti per la pulizia:

- detergenti contenenti soda, ammoniaca, acidi o cloruri
- prodotti anticalcare sul frontale
- detergenti abrasivi, ad esempio polveri o latte abrasivi, pietre di pulizia (cleaning stone)
- detergenti contenenti solventi

- prodotti per acciaio inossidabile
- detergenti per lavastoviglie
- detergenti per vetro su superfici opache
- detergenti per piani cottura in vetroceramica
- spazzole e spugne abrasive (come ad es. pagliette o spugne che ancora contengono residui di detergenti abrasivi)
- gomme cancella-sporco
- raschietti affilati in metallo (p.es. spatola metallica)
- lana d'acciaio
- pagliette in acciaio inossidabile su superfici opache e guide completamente estraibili FlexiClip
- spray per forno
- pulizia accurata con detergenti specifici

Gli accessori non sono adatti per essere lavati in lavastoviglie.

**Suggerimento:** Residui di sporco come succo di frutta oppure impasto per torta si eliminano più facilmente se il vano cottura è ancora caldo.

Per una pulizia comoda si consiglia:

- smontare lo sportello.
- Smontare le griglie di introduzione insieme alle guide FlexiClip (se presenti).
- Abbassare la resistenza Calore superiore/Grill.

## Pulizia e manutenzione

### Rimuovere lo sporco normale

Intorno al vano cottura come guarnizione verso la lastra dello sportello è applicata una guarnizione delicata in filamenti di vetro che si può danneggiare strofinandola o fregandola.

Se possibile evitare di pulire la guarnizione delicata in filamenti di vetro.

### Rimuovere lo sporco normale

- Rimuovere lo sporco normale possibilmente subito con acqua calda, detersivo per i piatti e un panno spugna pulito o un panno in microfibra pulito e umido.
- Eliminare i residui di detersivi con acqua pulita. Queste operazioni sono particolarmente importanti per le parti in PerfectClean poiché i residui dei prodotti detersivi possono pregiudicare l'effetto antiaderente.
- Asciugare infine tutte le superfici con un panno morbido.

### Pulire la sonda termometrica

Non immergere la sonda termometrica in acqua o non lavarla in lavastoviglie altrimenti si danneggia.

Pulire la sonda termometrica solamente con un panno umido.

### Rimuovere lo sporco ostinato (a eccezione delle guide FlexiClip)

Il trabocco di succhi di frutta o residui di arrosto può generare decolorazioni permanenti o punti opachi sulle superfici smaltate. Queste macchie non pregiudicano in alcun modo le caratteristiche d'uso.

Non tentare di rimuovere a tutti i costi le macchie. Utilizzare solo i prodotti e i mezzi descritti.

- Rimuovere i residui attaccatisi con un raschietto per il vetro oppure una paglietta in acciaio, acqua calda e detersivo per i piatti.

### Pulire il vano cottura con Pirolisi

Aniché a mano è possibile pulire il vano cottura con la funzione Pirolisi .

Per la pulizia pirolitica il vano cottura si riscalda a oltre 400 °C. La temperatura elevata riduce in cenere i residui di sporco.

Sono disponibili 3 livelli di pirolisi con differente durata:

- livello 1 per sporco leggero,
- livello 2 per sporco più ostinato,
- livello 3 per sporco molto ostinato.

Una volta avviata la pirolisi, lo sportello si blocca automaticamente. È possibile riaprire lo sportello solo al termine del processo di pulizia.

L'avvio della pirolisi può essere anche posticipato, ad es. per sfruttare fasce tariffarie più convenienti.

Al termine della pulizia pirolitica è possibile rimuovere con estrema semplicità i residui (p.es. cenere) che possono formarsi a seconda del grado di sporco del vano cottura.

## Preparare la pulizia pirolitica

A causa delle elevate temperature della pulizia pirolitica, gli accessori non adatti alla pirolisi si potrebbero danneggiare.

Estrarre tutti gli accessori non adatti alla pirolisi dal vano cottura, prima di avviare la pulizia pirolitica. Questo vale anche per gli accessori non adatti alla pulizia pirolitica e acquistati successivamente.

Gli accessori elencati sono adatti alla pulizia pirolitica e possono rimanere nel vano cottura durante la pulizia.

- Griglie di introduzione
  - Guide completamente estraibili Flexi-Clip HFC 72
  - Griglia HBBR 72
- Estrarre dal vano cottura gli accessori non adatti alla pulizia pirolitica.
  - Inserire la griglia al livello di introduzione più alto.

Lo sporco grosso presente nel vano cottura può causare la formazione di fumo.

A causa di sporco incrostato possono verificarsi delle decolorazioni o macchie opache sulle superfici smaltate. Prima di avviare la pulizia pirolitica, rimuovere dal vano cottura lo sporco grossolano e, servendosi di un raschietto, eliminare dalle superfici smaltate i residui incrostati.

## Avviare la pulizia pirolitica

 Pericolo di ferirsi a causa di vapori nocivi.

Con la pulizia pirolitica è possibile che vengano esalati vapori che possono causare l'irritazione delle mucose.

Durante la pulizia pirolitica, non soffermarsi a lungo in cucina e impedire a bambini o animali di entrarvi.

Nel contempo arieggiare bene l'ambiente. Impedire che gli odori sgradevoli giungano negli altri ambienti.

 Pericolo di ferirsi a causa delle superfici molto calde.

Durante la pulizia pirolitica il forno si riscalda molto di più rispetto che nel corso del funzionamento standard.

Impedire ai bambini di toccare il forno mentre è in corso la pulizia pirolitica.

- Selezionare Pulizia .
  - Selezionare Pirolisi.
  - Selezionare il livello di pirolisi in base al grado di sporco.
  - Confermare con *OK*.
- Seguire le indicazioni visualizzate a display.
- Confermare con *OK*.

Si può avviare la pulizia pirolitica subito o posticiparne l'avvio.

## Avviare subito la pulizia pirolitica

- Se si desidera avviare subito la pulizia pirolitica, selezionare *Avvio immediato*.
- Confermare con *OK*.



Si avvia la pulizia pirolitica.

## Pulizia e manutenzione

Lo sportello si blocca in automatico. Infine il riscaldamento del vano cottura e la ventola di raffreddamento si accendono automaticamente.

La luce del vano cottura non si accende durante la pulizia pirolitica.

Compare la durata residua della pulizia pirolitica. Non è modificabile.

Se nel frattempo è stato impostato il timer, al termine suona un segnale acustico,  lampeggia e il tempo scorre. Quando si tocca il tasto sensore  i segnali acustico e ottico si spengono.

### Avviare la pulizia pirolitica con posticipo

- Se si desidera avviare la pulizia pirolitica successivamente, selezionare *Avvio alle*.
- Confermare con *OK*.
- Impostare l'ora in cui deve avviarsi la pulizia pirolitica.
- Confermare con *OK*.

Lo sportello si blocca in automatico. Sul display appare *Avvio alle* all'ora di avvio impostata.

Fino al momento dell'avvio è possibile reimpostare l'ora di avvio mediante *Timer*.

Non appena si raggiunge l'ora di avvio, automaticamente si attivano il riscaldamento del vano cottura e la ventola di raffreddamento e sul display compare la durata residua.

### Concludere la pulizia pirolitica

Trascorsa la durata residua, sul display appare l'avviso che lo sportello è sbloccato.

Quando lo sportello è sbloccato appare *Fine* e suona un segnale acustico.

- Confermare con *OK*.
- Selezionare *Chiudere*.
- Spegnerne il forno.

I segnali acustico e ottico si spengono.

 Pericolo di ferirsi a causa delle superfici calde.

Al termine della pulizia pirolitica il forno è ancora molto caldo. È quindi possibile bruciarsi a contatto con le resistenze, il vano cottura e gli accessori.

Far raffreddare le resistenze, il vano cottura e gli accessori prima di rimuovere eventuali residui della pirolisi e lubrificare le griglie di introduzione.

- Pulire il vano cottura e gli accessori adatti alla pulizia pirolitica da eventuali residui (p.es. cenere) che possono formarsi a seconda del grado di sporco del vano.
- Versare alcune gocce di olio alimentare adatto alle alte temperature su un po' di carta da cucina e ungerci le griglie di introduzione.

La maggior parte dei residui possono essere rimossi con acqua calda, detersivo per i piatti e una spugna pulita oppure un panno in microfibra pulito e umido.

A seconda del grado di sporco sulla lastra interna dello sportello si può depositare una patina visibile. Questa patina può essere eliminata con una spugna per stoviglie, un raschietto oppure una spugnetta in acciaio (p.es. Spon-tex Spirinett) e del detersivo per i piatti.

Intorno al vano cottura come guarnizione verso la lastra dello sportello è applicata una guarnizione delicata in filamenti di vetro che si può danneggiare strofinandola o fregandola.

Se possibile evitare di pulire la guarnizione delicata in filamenti di vetro.

Le superfici smaltate possono decolorarsi permanentemente a causa di succhi di frutta traboccati. Queste modifiche del colore però non pregiudicano le proprietà dello smalto.

Non tentare di rimuovere a tutti i costi le macchie.

### Smontare le guide FlexiClip

Al termine della pulizia le guide FlexiClip possono mostrare segni di decolorazione o chiari. La funzionalità delle guide rimane tuttavia qualitativamente invariata.

- Al termine della pulizia pirolitica smontare più volte le guide FlexiClip.

### Decalcificare

Il sistema di evaporazione dovrebbe essere regolarmente decalcificato anche in base al grado di durezza dell'acqua.

È possibile eseguire il procedimento di decalcificazione in qualsiasi momento.

Dopo un numero preciso di procedimenti di cottura verrà automaticamente richiesto all'utente di decalcificare il sistema di evaporazione affinché il funzionamento sia sempre ineccepibile.

L'apparecchio segnala e conta a ritroso gli ultimi 10 procedimenti di cottura fino alla decalcificazione. Successivamente l'utilizzo di modalità e programmi automatici con apporto di umidità è bloccato.

Sarà possibile riutilizzare le modalità dopo aver eseguito il procedimento di decalcificazione. Si possono invece utilizzare tutte le altre modalità e gli altri programmi automatici senza apporto di umidità.

### Svolgimento della decalcificazione

Se è stato avviato un procedimento di decalcificazione, occorre eseguirlo completamente. Non può essere interrotto.

Il procedimento di decalcificazione dura circa 90 minuti e si svolge in diverse fasi:

1. preparare il procedimento di decalcificazione
2. aspirare il liquido di decalcificazione
3. fase di azione
4. risciacquo 1
5. risciacquo 2
6. risciacquo 3
7. evaporazione acqua residua

### Preparare il procedimento di decalcificazione

Occorre un recipiente con ca. 1 l di capacità.

Per non dover tenere il contenitore con il liquido decalcificante sotto il tubicino di aspirazione, è in dotazione un tubo in plastica con ventosa.

Per ottenere un effetto di lavaggio ideale si consiglia di utilizzare le compresse per la decalcificazione sviluppate in modo specifico da Miele.

**Suggerimento:** sono tuttavia acquistabili presso i negozi autorizzati e i centri di assistenza Miele o sul sito <https://www.miele.it>.

## Pulizia e manutenzione

Altri decalcificanti che oltre all'acido citrico contengono altri acidi e/o altre sostanze indesiderate, come p.es. cloruri, possono causare danni.

Inoltre non si può garantire l'effetto desiderato se non si rispetta la concentrazione del decalcificante.

- Riempire il recipiente con ca. 600 ml di acqua fredda di rete e sciogliervi dentro completamente una compressa di decalcificazione.

### Eeguire la decalcificazione

- Selezionare Pulizia .
- Selezionare Decalcificare.

Se le modalità e i programmi automatici con apporto di umidità sono già stati bloccati, è possibile avviare il procedimento di decalcificazione subito selezionando **OK**.

- Inserire la teglia universale fino alla battuta d'arresto al livello più in alto, per raccogliere il decalcificante dopo l'utilizzo. Confermare con **OK**.

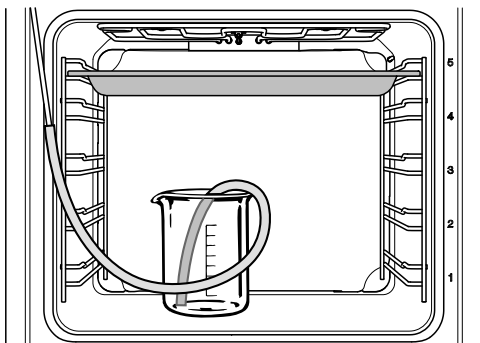

- Sistemare il recipiente con il liquido decalcificante sul fondo del vano cottura.
- Infilare un'estremità del tubo con il tubo di aspirazione. Introdurre l'altra estremità del tubo fino in fondo nel

contenitore con il prodotto decalcificante e fissarlo al contenitore con la ventosa.

- Confermare con **OK**.

Si avvia il procedimento di aspirazione. Si sentono rumori della pompa.

È possibile interrompere un procedimento di aspirazione in ogni momento selezionando **Stop** o **Avvio** e proseguirlo.

La quantità di decalcificante aspirata può essere inferiore a quella richiesta. Nel contenitore ne rimane quindi un residuo.

Appare un avviso che il procedimento di aspirazione è terminato.

- Confermare con **OK**.

Si avvia la **fase di azione**. È possibile seguire lo scorrere del tempo.

- Lasciare il recipiente con il tubicino di collegamento verso il tubo di riempimento nel vano cottura e riempire con ca. 300 ml di acqua poiché il sistema nel corso della fase di azione aspira ancora liquido.

Ogni 5 minuti il sistema aspira ancora del liquido. Si sentono rumori della pompa.

Durante il processo di decalcificazione l'illuminazione del vano cottura e le ventole di raffreddamento rimangono accese.

Al termine della fase di azione suona un segnale acustico.

### Risciacquare il sistema di evaporazione al termine della fase di azione

Dopo la fase di azione occorre risciacquare il sistema di evaporazione per eliminare i residui del prodotto decalcificante.

Per tre volte viene aspirata attraverso il sistema di evaporazione e raccolta nella teglia universale ca. 1 l di acqua pulita.

- Estrarre la teglia universale con il liquido decalcificante raccolto, vuotarla e reinserirla al livello più in alto.
- Togliere il tubo di plastica dal recipiente.
- Estrarre il recipiente, risciacquarlo accuratamente e riempirlo con 1 l ca. di acqua pulita.
- Sistemare il recipiente di nuovo nel vano cottura e fissare il tubo in plastica nel recipiente.
- Confermare con *OK*.

Si avvia il procedimento di aspirazione per il **primo procedimento di risciacquo**.

L'acqua viene convogliata attraverso il sistema di evaporazione e raccolta sulla teglia universale.

Appaiono delle indicazioni relative al **secondo procedimento di risciacquo**.

- Estrarre la teglia universale con il liquido raccolto, vuotarla e reinserirla al livello più in alto.
- Togliere il tubo in plastica dal recipiente e riempire quest'ultimo con ca. 1 l di acqua pulita.
- Sistemare il recipiente di nuovo nel vano cottura e fissare il tubo in plastica nel recipiente.
- Confermare con *OK*.
- Procedere allo stesso modo per il **terzo procedimento di risciacquo**.

Lasciare la teglia universale nel vano cottura durante l'evaporazione dell'acqua residua con l'acqua raccolta nel corso del terzo procedimento di risciacquo.

### Evaporare acqua residua

Dopo il terzo procedimento di risciacquo si avvia l'evaporazione di acqua residua.

- Togliere il recipiente e il tubo dal vano cottura.
- Chiudere lo sportello.
- Confermare con *OK*.



Pericolo di ferirsi a causa del vapore acqueo.

Il vapore acqueo potrebbe causare ustioni.

Nel corso del processo di evaporazione non aprire lo sportello.

Il riscaldamento del vano cottura si attiva e appare la durata dell'evaporazione dell'acqua residua.

La durata viene corretta automaticamente a seconda dell'effettiva quantità di acqua residua presente.

### Concludere il processo di decalcificazione

Al termine dell'evaporazione dell'acqua residua appare una finestra informativa con indicazioni relative alla pulizia successiva alla decalcificazione.

- Confermare con *OK*.

Suona un segnale acustico e compare Fine.

- Selezionare *Chiudere*.

- Spegnere il forno con il tasto On/Off

## Pulizia e manutenzione

**⚠** Pericolo di ferimento a causa delle superfici calde.

Il forno diventa molto caldo quando è in funzione. È quindi possibile bruciarsi a contatto con le resistenze, il vano cottura e gli accessori.

Attendere che le resistenze, il vano cottura e gli accessori si siano raffreddati prima di pulirli a mano.

- Estrarre la teglia universale con il liquido raccolto.
- Pulire eventuali depositi di condensa e residui del liquido decalcificante quando il forno si è raffreddato.
- Chiudere lo sportello solo quando il vano cottura è completamente asciutto.

### Sportello

Lo sportello pesa ca. 10 kg.

Lo sportello è composto da un sistema aperto di 4 lastre di vetro rivestite in parte da materiale che riflette il calore.

Durante il funzionamento l'aria viene convogliata all'interno dello sportello per raffreddare il vetro esterno.

Per pulire le lastre di vetro dello sportello, procedere come segue:

1. Smontare lo sportello
2. Smontare le diverse parti dello sportello
3. Pulire le lastre di vetro dello sportello
4. Assemblare lo sportello
5. Montare lo sportello

### Smontare lo sportello

Lo sportello pesa ca. 10kg.

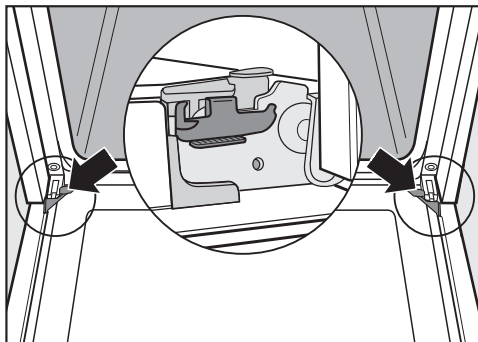

Lo sportello del forno è collegato alle cerniere con dei supporti. Prima che lo sportello possa essere sganciato da tali supporti, sbloccare le staffe d'arresto situate sulle due cerniere.

- Aprire lo sportello completamente.

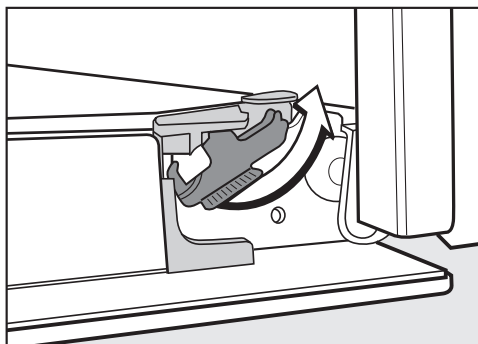

- Sganciare le staffe d'arresto ruotandole fino alla battuta.

Il forno si danneggia, se si smonta lo sportello in modo errato.

Non tirare mai lo sportello in senso orizzontale dai supporti poiché questi battono sul forno.

Non tirare mai lo sportello afferrandolo dalla maniglia dai supporti perché la maniglia potrebbe rompersi.

- Chiudere lo sportello fino alla battuta d'arresto.



- Afferrare lo sportello lateralmente e sganciarlo dai fissaggi sollevandolo verso l'alto. Accertarsi che lo sportello non sia in posizione obliqua.

### Smontare lo sportello

Lo sportello è composto da un sistema aperto di 4 lastre di vetro rivestite in parte da materiale che riflette il calore.

Durante il funzionamento l'aria viene convogliata all'interno dello sportello per raffreddare il vetro esterno.

Se tra le lastre di vetro dello sportello dovessero esserci residui di sporco, è possibile smontarlo per pulirlo all'interno.

Il vetro delle lastre dello sportello può graffiarsi.

Per pulire il vetro dello sportello non utilizzare detergenti abrasivi, spugne ruvide o spazzole o raschietti affilati.

Quando si puliscono le lastre dello sportello attenersi anche alle avvertenze valide per il frontale del forno.

I singoli lati delle lastre del forno sono rivestiti in modo differente. I lati rivolti verso il vano cottura riflettono il calore.

Il forno si danneggia se le lastre dello sportello si rimontano in modo errato.

Accertarsi che dopo la pulizia le lastre dello sportello vengano rimontate correttamente.

La superficie dei profili in alluminio si danneggia con lo spray del forno.

Pulire le parti solo con acqua calda, del detersivo per stoviglie e un panno spugna pulito oppure un panno pulito e umido in microfibra.

Le lastre dello sportello possono rompersi se cadono.

Conservare le lastre dello sportello smontate in modo sicuro.

 Pericolo di ferirsi a causa dello sportello che si chiude da sé.

Lo sportello può chiudersi da sé se lo si smonta quando è montato.

Smontare sempre lo sportello prima di smontare le lastre.

## Pulizia e manutenzione

- Adagiare la lastra esterna dello sportello su una base morbida (p.es. uno strofinaccio) per evitare che si graffi. Si consiglia di fare in modo che la maniglia "sporga" dal bordo del tavolo. La lastra sarebbe così posizionata in piano e si evita di danneggiarla durante la pulizia.

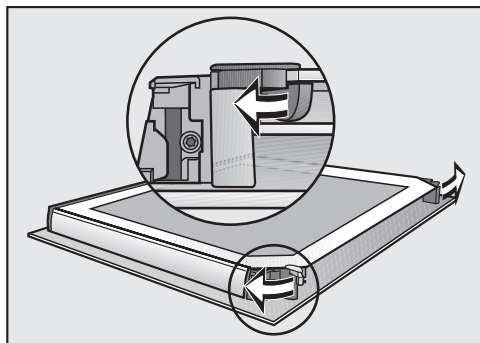

- Aprire i dispositivi di blocco delle lastre di vetro ruotandoli verso l'esterno.

Smontare la lastra interna dello sportello e le due lastre centrali in sequenza:

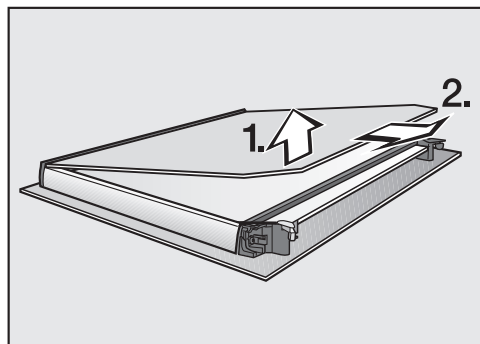

- sollevare la lastra **leggermente** ed estrarla dal listello in plastica.

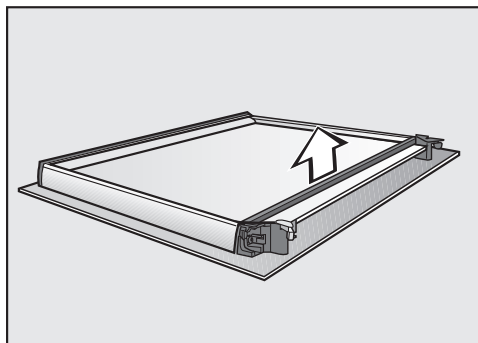

- Rimuovere la guarnizione.

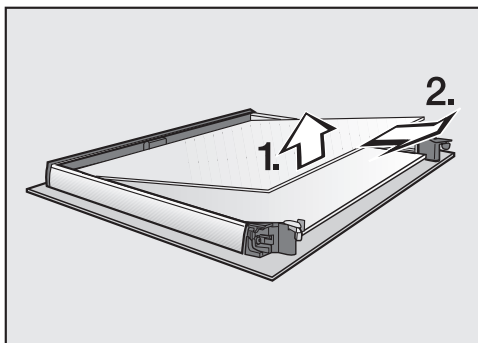

- Sollevare leggermente la lastra superiore delle due centrali ed estrarla.

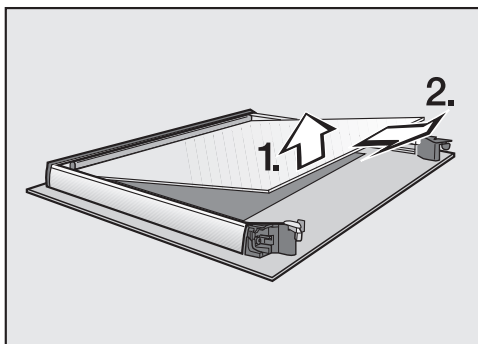

- Sollevare leggermente la lastra inferiore delle due centrali ed estrarla.

## Pulizia e manutenzione

- Pulire le lastre dello sportello e le altre singole parti con un panno spugna pulito, acqua calda e del detersivo per i piatti oppure un panno in microfibra umido e pulito.
- Asciugare tutti i pezzi con un panno morbido.

Infine riassemblare lo sportello:

le due lastre di vetro centrali sono identiche. Per montarle correttamente, sulle lastre dello sportello è stampato il numero d'ordine.

- Inserire la lastra inferiore delle due centrali in modo che il Mat.-Nr. sia leggibile (vale a dire non in modo speculare).

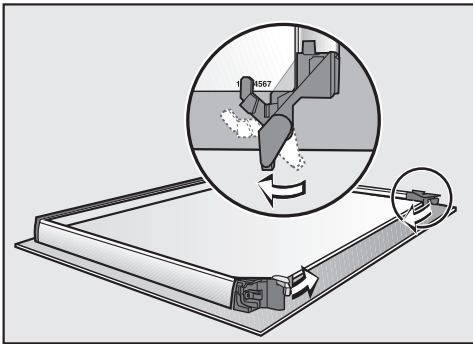

- Ruotare verso l'interno i dispositivi di blocco in modo che poggino sulla lastra inferiore delle due centrali.
- Inserire la lastra superiore delle due centrali in modo che il Mat.-Nr. sia leggibile (vale a dire non in modo speculare).  
La lastra dello sportello deve poggiare sui dispositivi di blocco.

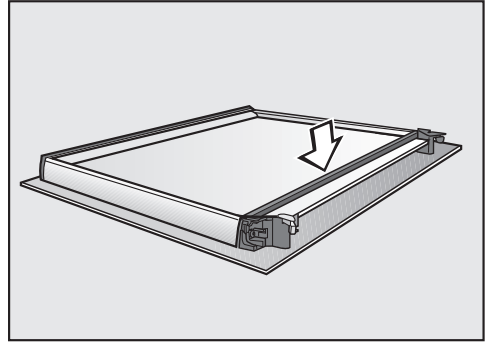

- Riapplicare la guarnizione.

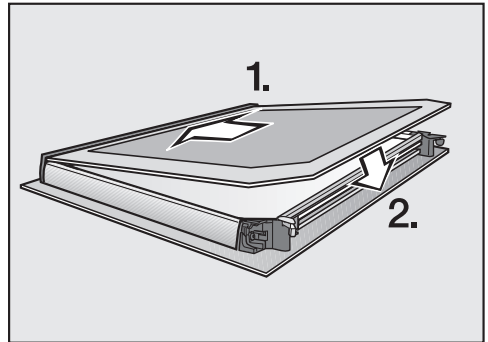

- Inserire la lastra interna dello sportello con il lato opaco rivolto verso il basso nel listello in plastica e sistemare la lastra interna dello sportello tra i dispositivi di blocco.

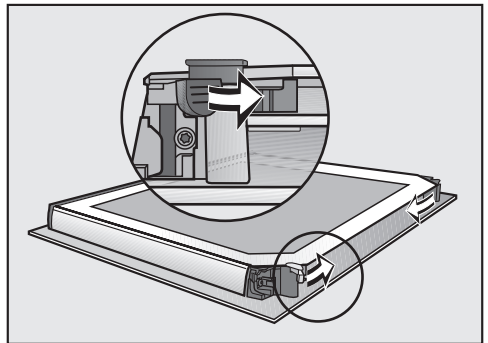

- Chiudere i dispositivi di blocco delle lastre di vetro ruotandoli verso l'interno.

## Pulizia e manutenzione

Lo sportello è di nuovo assemblato.

### Montare lo sportello

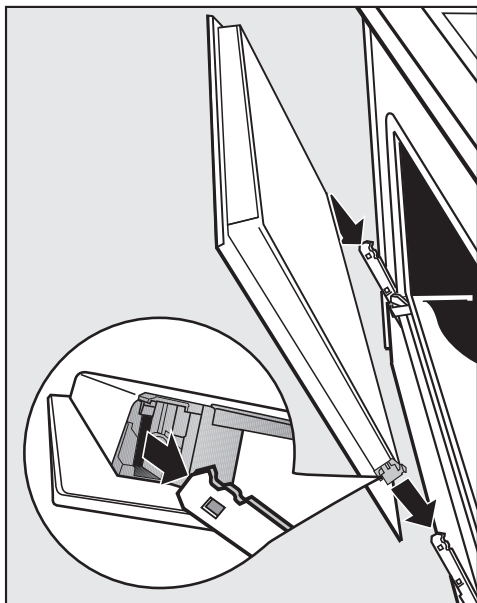

- Afferrare lo sportello dai lati e agganciarlo sui supporti delle cerniere. Accertarsi che lo sportello non sia in posizione obliqua.
- Aprire lo sportello completamente.

Lo sportello potrebbe staccarsi dai supporti e danneggiarsi se le staffe d'arresto non sono bloccate. Bloccare di nuovo le staffe d'arresto.

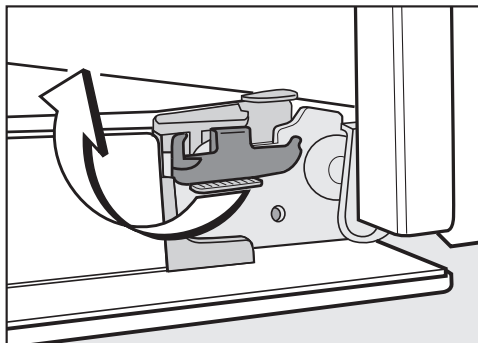

- Bloccare le staffe d'arresto ruotandole fino alla battuta in senso orizzontale.

### Smontare le griglie di introduzione con le guide FlexiClip

È possibile smontare le griglie di introduzione insieme alle guide FlexiClip (se presenti).

Se si desidera smontare le guide FlexiClip prima separatamente, seguire le indicazioni riportate al capitolo "Dotazione", par. "Montare e smontare le guide FlexiClip".

**⚠** Pericolo di ferimento a causa delle superfici calde.

Il forno diventa molto caldo quando è in funzione. È quindi possibile bruciarsi a contatto con le resistenze, il vano cottura e gli accessori.

Attendere che le resistenze, il vano cottura e gli accessori si siano raffreddati prima di smontare le griglie di introduzione.

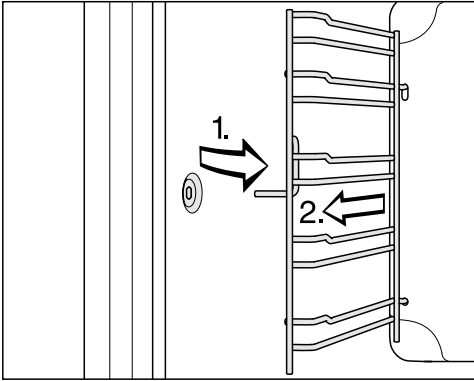

- Estrarre le griglie di introduzione frontalmente dal fissaggio (1.) e smontarle (2.).

Per il **montaggio** seguire la procedura in ordine inverso.

- Rimontare con cura i singoli componenti.

### Abbassare la resistenza di riscaldamento Calore superiore/Grill

Se il cielo del vano cottura è particolarmente sporco, per la pulizia è possibile abbassare la resistenza del Calore superiore/Grill. Pulire regolarmente il cielo del vano cottura con un panno umido o con una spugna.

**⚠** Pericolo di ferimento a causa delle superfici calde.

Il forno diventa molto caldo quando è in funzione. È quindi possibile bruciarsi a contatto con le resistenze, il vano cottura e gli accessori.

Attendere che le resistenze, il vano cottura e gli accessori si siano raffreddati prima di pulirli a mano.

Lo smalto della base del vano cottura può danneggiarsi se cade un dado. Come protezione disporre ad es. un panno da cucina sul fondo del vano cottura.

- Smontare le griglie di introduzione.

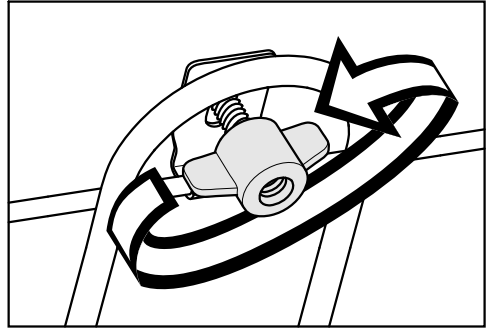

- Svitare i dadi a farfalla.

La resistenza Calore superiore/Grill si può danneggiare. Non agire con forza quando si abbassa la resistenza Calore superiore/Grill.

- Abbassare la resistenza Calore superiore/Grill con cautela.

Il cielo del vano cottura adesso è accessibile.

- Pulire il cielo del vano cottura con acqua calda, del detersivo per stoviglie e un panno spugna pulito oppure un panno pulito e umido in microfibra.
- Al termine della pulizia ribaltare verso l'alto la resistenza Calore superiore/Grill.
- Applicare i dadi e avvitarli.
- Montare le griglie di introduzione.





## Risoluzione dei problemi

La maggior parte dei guasti può essere risolta in autonomia. In molti casi si possono risparmiare tempo e costi senza dover contattare l'assistenza tecnica.



Consultare il sito [www.miele.it/support/customer-assistance](http://www.miele.it/support/customer-assistance) per ulteriori informazioni su come risolvere i guasti in autonomia.



### Indicazioni a display



Problema	Causa e rimedio
<b>Il display rimane spento.</b>	È stata selezionata l'impostazione Orologio   Visualizzazione   Off. Per questo motivo il display è oscurato quando il forno è spento. <ul style="list-style-type: none"><li>■ Quando si accende il forno, compare il menù principale. Se si desidera che l'ora venga sempre visualizzata, selezionare l'impostazione Orologio   Visualizzazione   On.</li></ul>
	Il forno non è allacciato alla corrente elettrica. <ul style="list-style-type: none"><li>■ Verificare se la spina del forno è inserita nella presa.</li><li>■ Verificare se è scattato l'interruttore principale dell'impianto elettrico. Rivolgersi a un elettricista specializzato o all'assistenza tecnica autorizzata Miele.</li></ul>
<b>Blocco  appare quando si accende il display.</b>	Il blocco accensione  è attivo. <ul style="list-style-type: none"><li>■ È possibile disattivare il blocco accensione per un procedimento di cottura toccando il simbolo  per almeno 6 secondi.</li><li>■ Se si vuole spegnere il blocco accensione in modo permanente, selezionare l'impostazione Sicurezza   Blocco    Off.</li></ul>
<b>A display compare 12:00.</b>	La rete elettrica è rimasta disattivata per oltre 150 ore. <ul style="list-style-type: none"><li>■ Reimpostare l'ora e la data.</li></ul>
<b>A display compare</b> Interruzione corrente elettrica. Il procedimento è stato interrotto..	La corrente elettrica si è interrotta brevemente. Un processo di cottura in corso si è quindi interrotto. <ul style="list-style-type: none"><li>■ Spegnere e riaccendere il forno.</li><li>■ Riavviare il procedimento di cottura.</li></ul>

## Risoluzione dei problemi

Problema	Causa e rimedio
<p><b>A display compare</b> È stata raggiunta la durata massima di funzionamento.</p>	<p>Il forno è rimasto in funzione per un periodo lungo non consueto. Lo spegnimento di sicurezza è stato attivato.</p> <ul style="list-style-type: none"> <li>■ Confermare con <i>OK</i>.</li> </ul> <p>Successivamente il forno è di nuovo pronto per l'impiego.</p>
<p> <b>Guasto F32 compare a display.</b></p>	<p>Il blocco sportello per la pulizia pirolitica non si chiude.</p> <ul style="list-style-type: none"> <li>■ Spegner e riaccendere il forno. Riavviare infine la pulizia pirolitica desiderata.</li> <li>■ Se la segnalazione viene visualizzata di nuovo, rivolgersi al servizio assistenza.</li> </ul>
<p> <b>Guasto F33 compare a display.</b></p>	<p>Il blocco sportello per la pulizia pirolitica non si apre.</p> <ul style="list-style-type: none"> <li>■ Spegner e riaccendere il forno.</li> <li>■ Se il blocco non si apre rivolgersi al servizio di assistenza tecnica Miele.</li> </ul>
<p><b>Guasto e un codice guasto non riportato qui compaiono a display.</b></p>	<p>Un problema che non si riesce a risolvere autonomamente.</p> <ul style="list-style-type: none"> <li>■ Rivolgersi al servizio di assistenza tecnica autorizzato Miele.</li> </ul>
<p><b>Dopo la selezione della funzione Decalcificazione a display appare</b> Funzione attualmente non disponibile.</p>	<p>Il sistema di evaporazione è guasto.</p> <ul style="list-style-type: none"> <li>■ Rivolgersi al servizio di assistenza tecnica autorizzato Miele.</li> </ul>
<p><b>Dopo la selezione di un programma automatico, a display appare</b> Guasto gestione umidità: i programmi automatici si svolgono senza umidità.</p>	<p>Il sistema di evaporazione è guasto.</p> <ul style="list-style-type: none"> <li>■ Rivolgersi al servizio di assistenza tecnica autorizzato Miele.</li> </ul> <p>È possibile far svolgere il programma automatico anche senza apporto di umidità.</p>

# Risoluzione dei problemi

## Comportamento inaspettato

Problema	Causa e rimedio
<b>I tasti sensore o il sensore di prossimità non reagiscono.</b>	È stata selezionata l'impostazione Display   QuickTouch   Off. In questo modo i tasti sensore e il sensore di prossimità reagiscono a forno spento. ■ Quando si accende il forno, i tasti sensore e il sensore di prossimità reagiscono. Se si desidera che i tasti sensore e il sensore di prossimità reagiscano anche con forno spento, selezionare l'impostazione Display   QuickTouch   On.
	Le impostazioni per il sensore di prossimità sono disattivate. ■ Modificare le impostazioni per il sensore di prossimità tramite Impostazioni   Sensore di prossimità.
	Il sensore di prossimità è difettoso. ■ Rivolgersi al servizio di assistenza tecnica autorizzato Miele.
	Il forno non è allacciato alla rete elettrica. ■ Verificare se la spina del forno è inserita nella presa. ■ Verificare se è scattato l'interruttore principale dell'impianto elettrico. Rivolgersi a un elettricista specializzato o all'assistenza tecnica autorizzata Miele.
	Se anche il display non reagisce, c'è un problema nell'elettronica. ■ Toccare il tasto on/off  finché il display si spegne e il forno si riavvia.
<b>Il tasto sensore  lampeggia quando si accende il forno.</b>	Il forno non è ancora stato collegato a una rete WLAN. Il tasto sensore lampeggia per segnalare che è possibile effettuare la connessione in rete del forno utilizzando il tasto sensore. Dopo aver acceso e spento il forno più volte, il tasto sensore non lampeggia più, ma la funzione di connessione in rete è ancora attiva.
<b>Non si sente alcun segnale acustico.</b>	I segnali acustici sono spenti o impostati su un volume troppo basso. ■ Attivare i segnali acustici o aumentarne il volume con Impostazioni   Volume   Segnali acustici.

## Risoluzione dei problemi

Problema	Causa e rimedio
<b>Il forno non diventa caldo.</b>	<p>La modalità fiera è attiva. È possibile selezionare voci del menù a display e tasti sensore ma il riscaldamento del vano cottura non funziona.</p> <p>■ Disattivare la modalità fiera tramite Impostazioni   Rivenditori   Modalità fiera   Off.</p>
<b>In un procedimento di cottura con apporto di umidità non viene aspirata acqua.</b>	<p>La modalità fiera è attiva. È possibile selezionare voci del menù a display e tasti sensore ma la pompa del sistema di evaporazione non funziona.</p> <p>■ Disattivare la modalità fiera tramite Impostazioni   Rivenditori   Modalità fiera   Off.</p>
	<p>La pompa del sistema di evaporazione è guasta.</p> <p>■ Rivolgersi al servizio di assistenza tecnica autorizzato Miele.</p>
<b>Il forno si è spento automaticamente.</b>	<p>Il forno si spegne automaticamente per motivi di risparmio energetico se dopo la sua accensione o al termine di un procedimento di cottura entro un determinato tempo non segue alcun comando.</p> <p>■ Riaccendere il forno.</p>
<b>La luce del vano cottura si spegne dopo poco tempo.</b>	<p>È stata selezionata l'impostazione Illuminazione   "On" per 15 secondi.</p> <p>■ Se si vuole accendere la luce del vano cottura durante l'intero procedimento di cottura, selezionare l'impostazione Illuminazione   On.</p>
<b>La luce del vano cottura è spenta o non si accende.</b>	<p>È stata selezionata l'impostazione Illuminazione   Off.</p> <p>■ Accendere l'illuminazione del vano cottura per 15 secondi con il tasto sensore .</p> <p>■ Se lo si desidera, selezionare l'impostazione Illuminazione   On o "On" per 15 secondi.</p>
	<p>La luce del vano cottura è difettosa.</p> <p>■ Rivolgersi al servizio di assistenza tecnica autorizzato Miele.</p>

## Risoluzione dei problemi

### Risultato non soddisfacente

Problema	Causa e rimedio
<b>La torta o i biscotti non sono ancora cotti in base ai tempi indicati nella tabella di cottura.</b>	La temperatura selezionata diverge da quella indicata nella ricetta. ■ Selezionare la temperatura indicata nella ricetta.
	Le quantità degli ingredienti divergono da quelle indicate in ricetta. ■ Controllare se è stata modificata la ricetta. Grazie all'aggiunta di più liquido o uova l'impasto diventa più umido e necessita di un tempo di cottura più lungo.
<b>Torte o altri prodotti da forno presentano differenze nella doratura.</b>	È stata selezionata una temperatura sbagliata o è stato scelto un ripiano sbagliato. ■ La doratura presenta sempre una certa differenza. Se la differenza di doratura è molta, verificare se sono stati selezionati la temperatura e il ripiano corretti.
	Il materiale o il colore dello stampo non sono adeguati alla modalità. ■ Con la modalità Calore super./ inferiore  gli stampi chiari o lucidi non sono particolarmente adatti. Utilizzare stampi scuri, opachi.
<b>Al termine della pulizia pirolitica sono ancora presenti delle impurità nel vano cottura.</b>	Con la pulizia pirolitica lo sporco viene bruciato e rimane della cenere. ■ Rimuovere la cenere con acqua calda, un prodotto per lavare i piatti e uno straccio di spugna pulito oppure uno straccio in microfibre umido. Se nonostante ciò fosse rimasto ancora dello sporco, riavviare la pulizia pirolitica, eventualmente con una durata più lunga.

### Rumori insoliti

Problema	Causa e rimedio
<b>Dopo un procedimento di cottura si sente un rumore di funzionamento.</b>	La ventola di raffreddamento rimane accesa dopo un procedimento di cottura.

## Risoluzione dei problemi

Problema	Causa e rimedio
<b>Inserendo o estraendo gli accessori si sentono dei rumori.</b>	<p>A causa della superficie resistente alla pirolisi delle griglie di introduzione, inserendo o estraendo degli accessori si verifica un effetto di frizione.</p> <ul style="list-style-type: none"><li>■ Per evitare questi effetti di frizione, versare alcune gocce di olio adatto alle alte temperature su un po' di carta da cucina e ungerci le griglie di introduzione. Ripetere questa operazione al termine di ogni pulizia pirolitica.</li></ul>

## Assistenza tecnica

---

Su [www.miele.it/c/service-10.htm](http://www.miele.it/c/service-10.htm) si possono leggere le informazioni relative alla risoluzione autonoma di guasti e ai pezzi di ricambio Miele.

### Contatti in caso di guasto

In caso di guasti che non si è in grado di risolvere da soli, contattare il negozio specializzato Miele o il servizio di assistenza tecnica Miele.

È possibile visualizzare i contenuti online dell'assistenza tecnica sotto [www.miele.it/elettrodomestico/service-21.htm](http://www.miele.it/elettrodomestico/service-21.htm).

I contatti dell'assistenza tecnica Miele si trovano in fondo alle presenti istruzioni.

L'assistenza tecnica necessita dell'identificativo del modello del fornitore e del numero di fabbricazione (fabbr./SN/n.). Questi dati possono essere rilevati dalla targhetta dati.

Queste informazioni possono essere ricavate dalla targhetta dati visibile, a sportello aperto, sulla cornice frontale.

### Garanzia

La durata della garanzia prevista dalla legislazione vigente è di 2 anni.

Ulteriori informazioni si trovano nelle condizioni di garanzia allegate.

## Misure d'incasso

Le misure sono espresse in mm.

### Incasso in un mobile colonna o base

Se l'apparecchio viene installato sotto un piano cottura, attenersi alle indicazioni relative all'incasso e all'altezza del piano cottura.

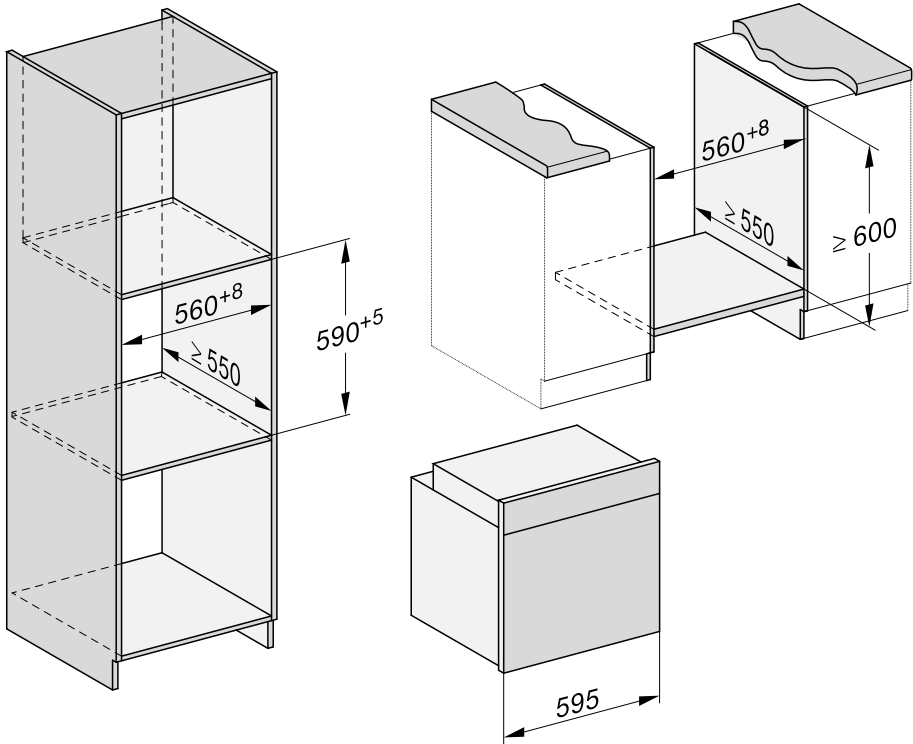

# Installazione

## Vista laterale

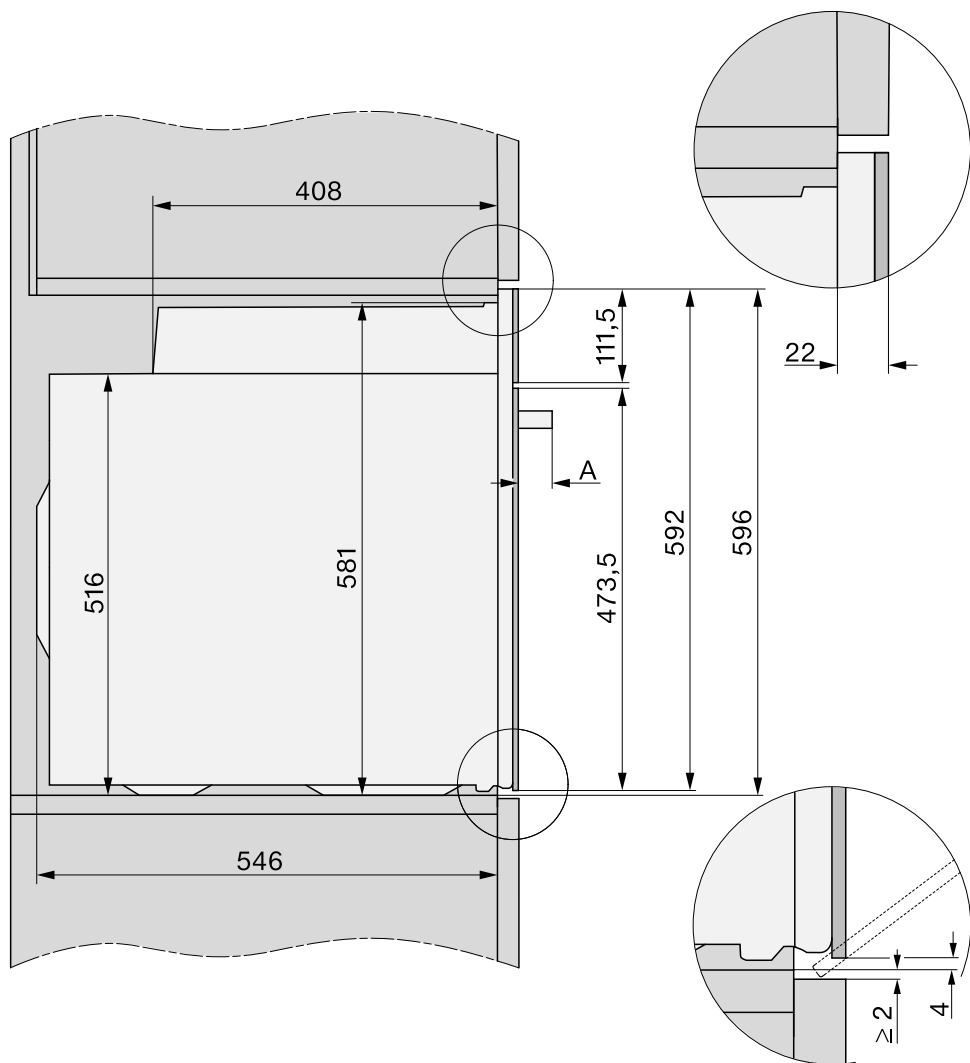

A H 76xx: 47 mm

## Allacciamenti e aerazione

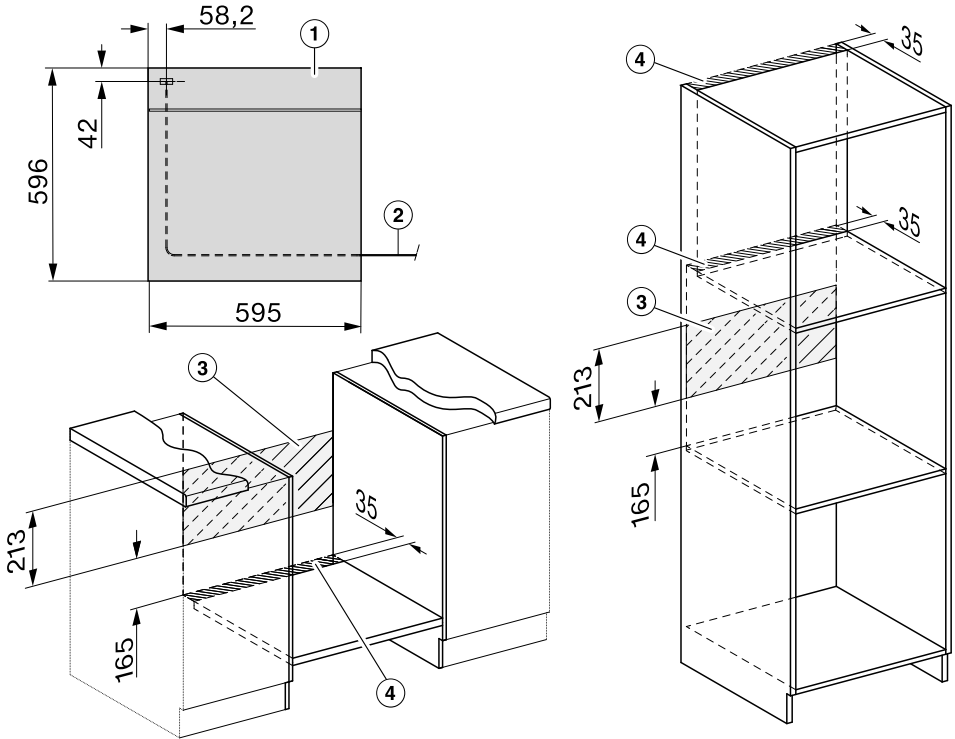

- ① Vista frontale
- ② Lunghezza cavo di alimentazione = 1.500 mm
- ③ Nessun allacciamento in questa area
- ④ Sezione di aerazione min. 150 cm<sup>2</sup>

# Installazione

## Montare il forno

Per questioni di sicurezza, il forno deve essere usato solo se incassato.

Per funzionare correttamente il forno ha bisogno che affluisca una quantità sufficiente di aria fresca. L'aria fredda necessaria non deve essere riscaldata eccessivamente da altre fonti di calore (p.es. stufe a combustibile solido).

Al momento dell'incasso considerare assolutamente:

Accertarsi che il piano intermedio su cui si appoggia il forno non tocchi la parete.

I listelli antitermici non devono essere installati sulle pareti laterali del vano d'incasso.

- Allacciare il forno alla rete elettrica.

Lo sportello può danneggiarsi se si afferra il forno dalla maniglia dello sportello.

Per trasportare lo sportello utilizzare gli incavi laterali sull'involucro.

Si consiglia di smontare lo sportello prima dell'incasso e di estrarre gli accessori. Il forno è più leggero se lo si spinge nel mobile da incasso, evitando di afferrarlo per sbaglio dalla maniglia dello sportello.

- Spingere il forno nel mobile da incasso e registrarne la posizione.
- Aprire lo sportello se non è stato precedentemente smontato.

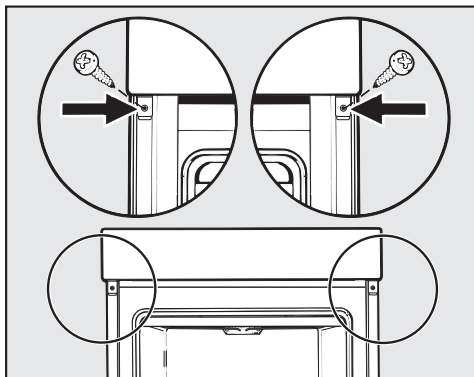

- Fissare il forno alle pareti laterali del mobile da incasso con le viti in dotazione.
- Se necessario, rimontare lo sportello.

## Allacciamento elettrico



Pericolo di ferirsi!

Riparazioni o lavori di installazione e di manutenzione non eseguiti correttamente possono mettere seriamente in pericolo l'utente, per i quali Miele non si ritiene responsabile.

L'allacciamento alla rete elettrica può essere eseguito solo da un elettricista qualificato, che sia a conoscenza e rispetti le normative nazionali vigenti e le norme aggiuntive della locale azienda elettrica.

L'elettrodomestico deve essere allacciato a un impianto elettrico realizzato a regola d'arte e nel rispetto delle norme vigenti (ad es. VDE 0100).

Si consiglia il **collegamento a una presa** (secondo VDE 0701), poiché facilita il distacco dalla rete elettrica in caso di intervento dell'assistenza tecnica.

Qualora la presa non fosse raggiungibile o si prevedesse un **allacciamento fisso**, è necessario predisporre un dispositivo di distacco per ogni polo sul luogo d'installazione.

L'apertura tra i contatti deve essere di almeno 3 mm. Ad es. interruttori di sicurezza LS, fusibili e protezione (EN 60335).

I **dati necessari per il collegamento elettrico** sono riportati sulla targhetta dati che si trova sul frontale del vano cottura. Queste indicazioni devono corrispondere a quelle della rete elettrica.

In caso di domande a Miele indicare sempre:

- Denominazione modello
- Numero di fabbricazione
- Dati di allacciamento (tensione di rete/frequenza/potenza max. assorbita)

Modificando l'allacciamento o se è necessario sostituire il cavo di alimentazione usare sempre un cavo del tipo H 05 VV-F con sezione adeguata.

È possibile il funzionamento temporaneo o permanente con un sistema di alimentazione di energia elettrica autosufficiente o non sincrono alla rete (come reti autonome, sistemi di backup). Requisito per il funzionamento è che il sistema di alimentazione di energia elettrica rispetti le normative EN 50160 o similari.

Le misure di sicurezza previste nell'impianto domestico e per questo prodotto Miele devono essere garantite per funzionalità e procedure anche col funzionamento autonomo oppure non sincrono alla rete oppure sostituite da misure eguali nell'installazione. Come per esempio descritto nella pubblicazione attuale della VDE-AR-E 2510-2.

### Forno

















Il forno è dotato di serie di un cavo di alimentazione a 3 fili con spina per corrente alternata 230 V, 50 Hz.









La protezione è di 16 A. La presa deve essere dotata di opportuni sistemi di protezione.

Potenza max. assorbita: v. targhetta dati.

# Indicazioni per organismi di controllo

## Pietanze test secondo EN 60350-1

Pietanze test (accessori)		 [°C]		 <sup>5</sup> <sub>1</sub>	 [min]	CF
Small Cake (1 teglia standard <sup>1</sup> )		150	–	2	30–40	–
		160 <sup>4</sup>	–	3	20–30	–
Small Cake (2 teglie standard <sup>1</sup> )		150 <sup>4</sup>	–	1+3	25–35	–
Biscotti di pasta frolla (1 teglia standard <sup>1</sup> )		140	–	2	35–45	–
		160 <sup>4</sup>	–	3	25–35	–
Biscotti di pasta frolla (2 teglie standard <sup>1</sup> )		140	–	1+3	40–50 <sup>6</sup>	–
Apple Pie (torta di mele) (griglia <sup>1</sup> , tortiera a cerniera, <sup>2</sup> , Ø 20 cm)		160	–	2	90–100	–
		180	–	1	85–95	–
Pan di Spagna leggero (griglia <sup>1</sup> , tortiera a cerniera, <sup>2</sup> , Ø 26 cm)		180	–	2	25–35	–
	 <sup>3</sup>	150–170 <sup>4</sup>	–	2	25–45	–
Toast (griglia <sup>1</sup> )		300	–	3	5–8	–
Carne di maiale (griglia <sup>1</sup> su teglia universale <sup>1</sup> )		300 <sup>5</sup>	–	4	15–25 <sup>7</sup>	–

 Modalità,  Temperatura,  Booster, <sup>5</sup><sub>1</sub> Ripiano,  Durata di cottura, CF Crisp function,  Thermovent plus,  Calore super./ inferiore,  Grill grande, ✓ On, – Off

<sup>1</sup> Utilizzare esclusivamente accessori originali Miele.

<sup>2</sup> Usare una tortiera a cerniera opaca, scura.  
Disporre la tortiera a cerniera al centro della griglia.

<sup>3</sup> In generale si consiglia di selezionare la temperatura più bassa e controllare gli alimenti appena trascorso il minor tempo indicato.

<sup>4</sup> Preriscaldare il vano cottura prima di introdurvi le pietanze.

<sup>5</sup> Preriscaldare il vano cottura per 5 minuti prima di introdurvi le pietanze.

<sup>6</sup> Estrarre le teglie in momenti diversi se le pietanze sono già dorate prima del tempo di cottura indicato.

<sup>7</sup> Voltare la pietanza a metà cottura.

# Indicazioni per organismi di controllo

## Classe di efficienza energetica secondo EN 60350-1

La misurazione della classe di efficienza energetica avviene ai sensi di EN 60350-1.

Classe di efficienza energetica: A+

Per eseguire la misurazione osservare le seguenti indicazioni:

- La misurazione avviene nella modalità Cottura delicata (Cottura delicata) .
- Scegliere l'impostazione Illuminazione | "On" per 15 secondi (v. cap. "Impostazioni", par. "Illuminazione").
- Scegliere l'impostazione Sensore di prossimità | Luci on all' avvicinamento (v. cap. "Impostazioni", par. "Sensore di prossimità").
- Durante la misurazione nel vano cottura sono presenti solo gli accessori necessari.  
Non utilizzare ulteriori accessori eventualmente disponibili (ad es. le guide completamente estraibili FlexiClip) o i componenti con rivestimento catalitico (ad es. le pareti laterali o la lamiera cielo forno).
- Presupposto importante per la determinazione della classe di efficienza energetica è che lo sportello rimanga chiuso durante la misurazione.  
A seconda degli elementi di misurazione impiegati la funzione di tenuta può essere più o meno compromessa. Questo può avere conseguenze negative sul risultato di misurazione.  
Si può ovviare al problema, tenendo premuto lo sportello. In caso di condizioni particolarmente sfavorevoli possono essere necessari anche strumenti tecnici adatti. Il problema non si verifica durante il normale uso pratico.

## Scheda per forni a uso domestico

ai sensi del regolamento delegato (UE) n. 65/2014 e del regolamento (UE) n. 66/2014

MIELE	
<b>Identificativo del modello</b>	H 7660 BP
Indice di efficienza energetica/compartimento (EEI <sub>cavity</sub> )	81,7
Classe di efficienza energetica/compartimento	
Da A+++ (efficienza massima) a D (efficienza minima)	A+
Consumo di energia per ciclo e compartimento in modo convenzionale	1,10 kWh
Consumo energetico per ciclo e compartimento in modo ventilato	0,71 kWh
Numero di compartimenti	1
Fonti di calore per compartimento	electric
Volume del compartimento	76 l
Massa dell'apparecchio	47,0 kg

## Dati tecnici

---

Potenza assorbita in modo spento, visualizzazione dell'ora non attiva	max. 0,3 W
Potenza assorbita in modo spento, visualizzazione dell'ora attiva	max. 0,8 W
Potenza assorbita in modo stand-by in rete	max. 2,0 W
Durata fino allo spegnimento automatico in modo spento	20 min
Durata fino allo spegnimento automatico in modo stand-by in rete	20 min
Banda di frequenza del modulo WLAN	2,4000 – 2,4835 GHz
Potenza di trasmissione del modulo WLAN	max. 100 mW

### Dichiarazione di conformità

Miele dichiara che questo forno è conforme alla direttiva 2014/53/UE.

Il testo completo della dichiarazione di conformità UE è disponibile ai seguenti indirizzi internet:

- Prodotti, download, [www.miele.it](http://www.miele.it)
- Service, informazioni, istruzioni d'uso, su <https://miele.it/manuale-istruzioni> mediante indicazione del nome prodotto o del numero di fabbricazione

### Diritti d'autore e licenze per il modulo di comunicazione

Per usare e gestire il modulo di comunicazione, Miele utilizza software propri o di terzi non soggetti ad una cosiddetta condizione di licenza Open Source. Questo software/questi componenti software sono protetti dal punto di vista dei diritti. Sono tutelati i poteri in capo a Miele e a terzi derivanti dai diritti d'autore.

Inoltre, il presente modulo di comunicazione contiene componenti di sistema che vengono consegnati alle condizioni di licenza previste da Open Source. È possibile consultare i componenti Open Source, i rispettivi avvisi di copyright, le copie delle condizioni di licenza di volta in volta in vigore nonché eventuali ulteriori informazioni localmente tramite IP mediante un web browser (<http://<indirizzo ip>/Licenses>). Le disposizioni in materia di responsabilità e garanzia ivi contenute delle condizioni di licenza Open Source si intendono valide soltanto in rapporto ai titolari dei rispettivi diritti.

### Diritti d'autore e licenze

Per usare e gestire il prodotto, Miele utilizza software propri o di terzi non soggetti ad una cosiddetta condizione di licenza Open Source. Questo software/queste componenti software sono protetti dal punto di vista dei diritti. Sono tutelati i poteri in capo a Miele e a terzi derivanti dai diritti d'autore.

Inoltre, il presente prodotto contiene componenti di sistema che vengono consegnate alle condizioni di licenza previste da Open Source. È possibile consultare le componenti Open Source, i rispettivi avvisi di copyright, le copie delle condizioni di licenza di volta in volta in vigore e le eventuali ulteriori informazioni nel prodotto su [Impostazioni](#) | [Informazioni legali](#) | [Licenze Open Source](#). Le disposizioni in materia di responsabilità e garanzia ivi contenute delle condizioni di licenza Open Source si intendono valide soltanto in rapporto ai titolari dei rispettivi diritti.

Il prodotto contiene in particolare componenti software che vengono concesse in licenza dai titolari dei diritti di cui alla GNU General Public License, versione 2, oppure alla GNU Lesser General Public License, Versione 2.1. Per un periodo di minimo 3 anni dall'acquisto ovvero dalla consegna del prodotto Miele offre a voi o a terzi la messa a disposizione su un supporto dati (CD-ROM, DVD o chiavetta USB) di una copia leggibile a macchina del codice sorgente delle componenti Open Source contenute nel prodotto che vengono concesse in licenza alle condizioni di cui alla GNU General Public License, versione 2, oppure alla GNU Lesser General Public License, versione 2.1. Per ricevere questo codice sorgente, vi invitiamo a contattarci tramite e-mail ([info@miele.com](mailto:info@miele.com)) o all'indirizzo sotto riportato indicando il nome del prodotto, il numero di serie e la data d'acquisto:

Miele & Cie. KG  
Open Source  
GTZ/TIM  
Carl-Miele-Straße 29  
33332 Gütersloh

Segnaliamo la garanzia limitata a favore dei titolari dei diritti di cui alle condizioni della GNU General Public License, versione 2, e della GNU Lesser Public License, versione 2.1:

*This program is distributed in the hope that it will be useful, but WITHOUT ANY WARRANTY, without even the implied warranty of MERCHANTABILITY of FITNESS FOR A PARTICULAR PURPOSE. See the GNU General Public License and GNU Lesser General Public License for more details.*







Il Contact Center è a disposizione per una consulenza personalizzata sui nostri prodotti per rispondere con competenza e professionalità a qualsiasi richiesta di informazione.

Il consumatore può inoltre essere messo automaticamente in contatto con il centro di assistenza tecnica autorizzato più vicino per richiedere un intervento.



**Servizio Clienti**

**0471 670505**

Per gettare uno sguardo sul mondo Miele e lasciarsi coinvolgere dall'eleganza e dalla funzionalità dei nostri elettrodomestici, ma anche per conoscere gli accessori, i servizi e vantaggi esclusivi che Miele riserva ai suoi clienti.



**[www.miele.it](http://www.miele.it)**

**[contact@miele-support.it](mailto:contact@miele-support.it)**

Miele Italia S.r.l.  
Via Thomas-Alva-Edison 9  
39100 Bolzano

Centri di assistenza tecnica autorizzati Miele in tutte le regioni italiane.

Produttore: Miele & Cie. KG, Carl-Miele-Straße 29, 33332 Gütersloh - Germania

H 7660 BP

it-IT

M.-Nr. 11 193 271 / 02 / 002