

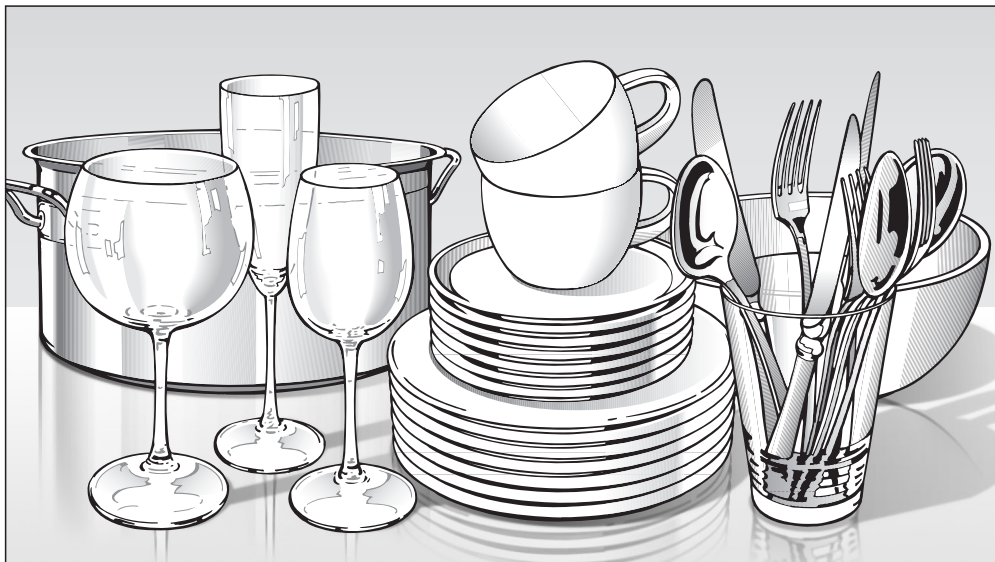

## Navodila za uporabo



### Profesionalni pomivalni stroj PFD 101/PFD 101 U/PFD 101i/ PFD 101 U/i/PFD 102i/ PFD 103 SCi

sl-SI

 Pred postavitvijo – inštalacijo – zagonom **obvezno** preberite navodila za uporabo. Le tako se boste zaščitili pred poškodbami in preprečili škodo na stroju.

# Vsebina

---

<b>Napotki za branje navodil</b> .....	5
Koraki ukrepanja.....	5
<b>Opis stroja</b> .....	6
Pregled stroja .....	6
Upravljalno polje.....	7
Način delovanja prikazovalnika .....	8
<b>Uporaba v skladu s predpisi</b> .....	9
<b>Varnostna navodila in opozorila</b> .....	11
<b>Vaš prispevek k varovanju okolja</b> .....	19
<b>Prvi zagon</b> .....	20
Osnovne nastavitve .....	20
Nastavitev jezika.....	20
Nastavitev sistema Miele@home.....	20
Nastavitev ure.....	21
Nastavitev trdote vode .....	21
Miele@home .....	22
Odpiranje vrat .....	24
Zapiranje vrat.....	25
Aktiviranje zaščite pred posegi otrok .....	25
Regeneracijska sol .....	26
Dodajanje soli .....	27
Dodajanje soli .....	27
Sredstvo za izpiranje .....	28
Dodajanje sredstva za izpiranje .....	29
Dodajanje sredstva za izpiranje .....	29
<b>Okolju prijazno pomivanje posode</b> .....	30
Varčno pomivanje .....	30
Prikaz porabe EcoFeedback .....	31
<b>Vlaganje posode in pribora</b> .....	32
Splošna navodila .....	32
Zgornja košara.....	34
Prestavljanje zgornje košare .....	37
Spodnja košara .....	38
Predal za jedilni pribor .....	41
Vlaganje v predal 3D MultiFlex .....	41
Primeri vlaganja .....	42
Pomivalni stroj s predalom za pribor .....	42

<b>Pomivalno sredstvo</b> .....	44
Področje uporabe .....	44
Doziranje pomivalnega sredstva .....	45
Dodajanje pomivalnega sredstva .....	46
Zamenjava pomivalnega sredstva .....	48
<b>Uporaba</b> .....	49
Vklop pomivalnega stroja .....	49
Izbira programa .....	49
Prikaz trajanja programa .....	50
Zagon programa .....	50
Konec programa .....	51
Upravljanje z energijo .....	51
Izklop pomivalnega stroja .....	52
Zlaganje posode iz stroja .....	52
Začasna prekinitvev programa .....	53
Prekinitvev ali sprememba programa .....	53
<b>Programske možnosti</b> .....	54
Možnosti .....	54
⌚ Timer .....	55
🔊 Aktivacija daljinskega zagona .....	59
<b>Pregled programov</b> .....	60
<b>Čiščenje in vzdrževanje</b> .....	64
Vzdrževanje .....	64
Čiščenje pomivalne komore .....	64
Čiščenje vrat in vratnih tesnil .....	65
Čiščenje upravljalne plošče .....	65
Čiščenje sprednje strani .....	65
Čiščenje pršilnih ročic .....	66
Preverjanje sit v pomivalni komori .....	68
Čiščenje sit .....	68
Čiščenje sita v dovodni cevi .....	70
Čiščenje odtočne črpalke .....	71
<b>Pomoč pri motnjah</b> .....	73
Tehnične motnje .....	73
Sporočila o napakah .....	74
Odpiralo vrat .....	75
Napaka na dotoku vode .....	76
Napaka na odtoku .....	77
Splošne težave pri uporabi pomivalnega stroja .....	78

# Vsebina

---

Hrup med delovanjem .....	79
Nezadovoljivi rezultati pomivanja .....	80
<b>Servisna služba</b> .....	83
Kontakt v primeru motenj .....	83
Posodabljanje programov (Update) .....	83
Zbirka podatkov EPREL .....	83
Za inštitute za preizkušanje .....	84
Garancija .....	84
<b>Inštalacija</b> .....	85
Električni priključek .....	85
Mielejev sistem za zaščito pred izlivom vode .....	86
Dotok vode .....	86
Priklop odtočne cevi .....	88
<b>Tehnični podatki</b> .....	89
<b>Nastavitve</b> ▾ .....	90
Odpiranje menija Nastavitve .....	90
Spreminjanje nastavitvev .....	90
Jezik ▾ .....	91
Ura .....	91
Trdota vode .....	92
Sredstvo za izpiranje .....	93
Zunanje doziranje .....	93
Enota za temperaturo .....	94
Temperatura zadnjega izpiranja .....	94
Miele@home .....	95
Daljninsko upravljanje .....	97
RemoteUpdate .....	98
SmartStart .....	99
EcoStart .....	99
Poraba (EcoFeedback) .....	101
Svetlost prikaza .....	102
Glasnost .....	102
Sporočila o motnjah .....	103
Avtomatsko odpiranje .....	103
BrilliantLight .....	104
Verzija program. opreme .....	104
Zastopniki .....	104
Tovarniške nastavitve .....	104

## Opozorila

 Na ta način označena navodila vsebujejo informacije, pomembne za varnost. Opozarjajo na možnost poškodb oseb in materialne škode. Opozorila skrbno preberite in upoštevajte zahteve glede rokovanja in pravil obnašanja, ki jih vsebujejo.

## Opombe

Opombe vsebujejo informacije, ki jih morate še posebej upoštevati. Označene so z odebeljenim okvirjem.

## Dodatne informacije in pripombe

Dodatne informacije in pripombe so označene z ozkim okvirjem.

## Koraki ukrepanja

Uporaba profesionalnega pomivalnega stroja je opisana z označenimi koraki ukrepanja, ki po posameznih stopnjah pojasnjujejo postopek. Pred vsakim korakom ukrepanja je črn kvadrater.

Primer:

- Izberite želeno nastavitev in jo potrdite s tipko *OK*.

## Prikazovalnik

Informacije, ki so izpisane na prikazovalniku profesionalnega pomivalnega stroja, so označene s posebno pisavo, ki spominja na črke izpisa na prikazovalniku.

Primer:

Ko se na prikazovalniku pojavi sporočilo  Konec ali Avtomat. odpiranje, ....

# Opis stroja

## Pregled stroja

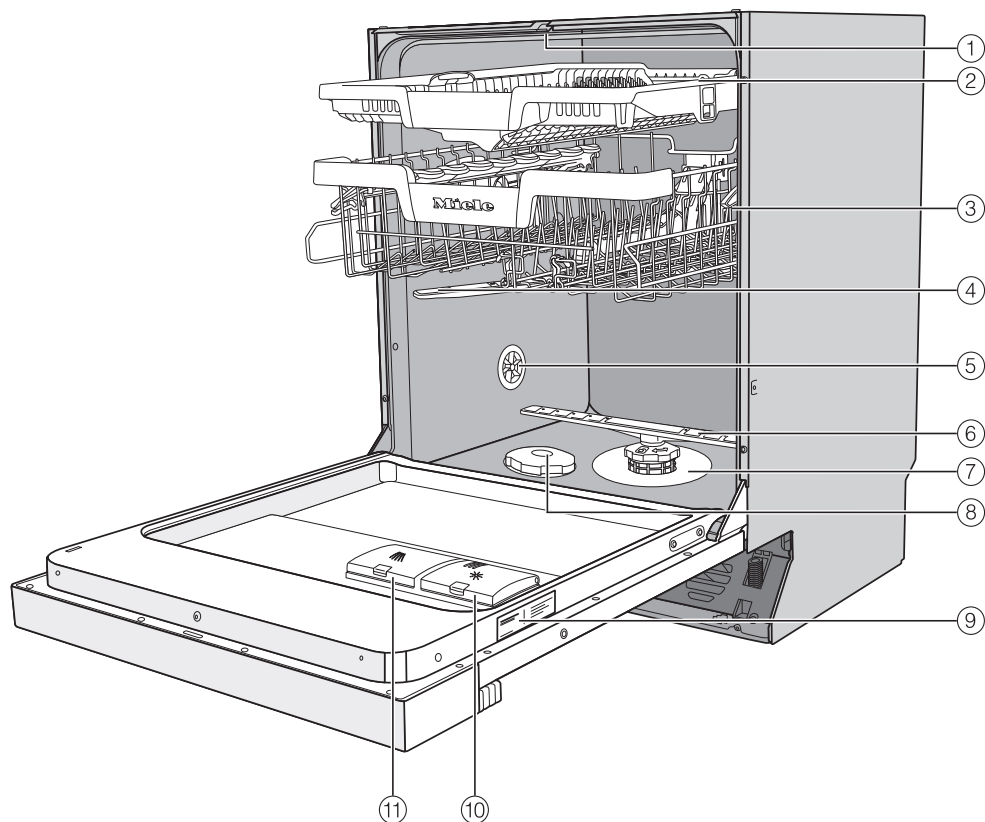





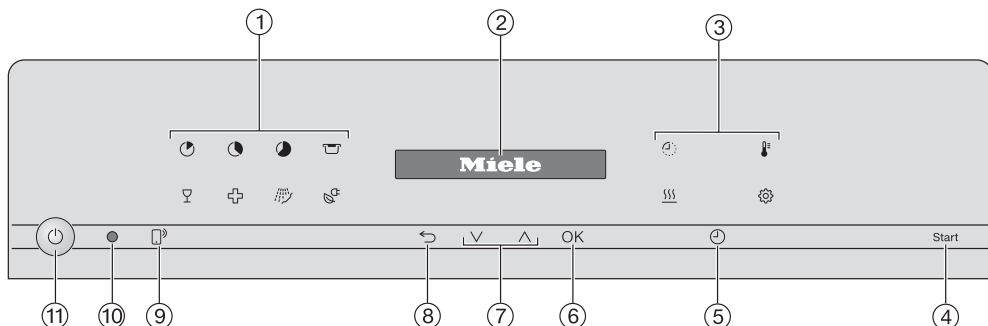



- |   |                                      |
|---|--------------------------------------|
| ① Zgornja pršilna ročica                  | ⑦ Kombinacija sit                    |
| ② Predal 3D MultiFlex (odvisno od modela) | ⑧ Posoda za sol                      |
| ③ Zgornja košara (odvisno od modela)      | ⑨ Napisna ploščica                   |
| ④ Srednja pršilna ročica                  | ⑩ Rezervoar za sredstvo za izpiranje |
| ⑤ Prezračevanje                           | ⑪ Prekat za pomivalno sredstvo       |
| ⑥ Spodnja pršilna ročica                  |                                      |

## Upravljalno polje







### ① Izbira programa

-  = Kratki
-  = Univerzalni
-  = Intenzivni
-  = Plastika
-  = Kozarci
-  = Higiena
-  = Hladno predizpiranje
-  = ECO

### ② Prikazovalnik

Podrobnejše informacije najdete v poglavju „Opis stroja“, odstavek „Način delovanja prikazovalnika“.

### ③ Možnosti

-  = Preostali čas izvajanja programa
-  = Temperatura
-  = Dodatno sušenje
-  = Nastavitve

### ④ Senzorska tipka Zagon

Za zagon izbranega programa.

### ⑤ Senzorska tipka ⏸ Timer

Za nastavitve časovnega zamika začetka pranja.

### ⑥ Senzorska tipka OK

Za izbiro prikazane točke menija in vrednosti.  
Za potrditev sporočila.

### ⑦ Senzorske tipke ∨∧

Za izbiro programa.  
Za spremembo prikazane vrednosti.  
Za listanje na druge strani menija.

### ⑧ Senzorska tipka ↶ Nazaj

Za preklop na predhodno menijsko raven ali izbris predhodno nastavljene vrednosti.

### ⑨ Senzorska tipka Daljinski zagon

Za aktivacijo/dezaktivacijo možnosti „Daljinski zagon“.

### ⑩ Optični vmesnik

Za potrebe servisa.

### ⑪ Senzorska tipka ⏻ Vklop/izklop

Za vklop in izklop pomivalnega stroja.

# Opis stroja

---

## Način delovanja prikazovalnika

Prek prikazovalnika lahko izberete ali nastavite naslednje:

- program
- timer
- meni Nastavitve 





Na prikazovalniku je lahko izpisano naslednje:

- faza programa
- predvideni preostali čas izvajanja programa
- trenutna temperatura programskega koraka
- poraba vode
- morebitna sporočila o napakah in opozorila

Pomivalni stroj se zaradi varčevanja z energijo po potrebi čez nekaj minut izklopi, če se v tem času ne dotaknete nobene senzorske tipke.

Če želite pomivalni stroj ponovno vklopiti, se dotaknite senzorske tipke .

S senzorsko tipko OK potrdite sporočila ali nastavitve in preskočite v naslednji meni ali na drugo menijsko raven.

Pod  *Nastavitve* je na desni strani prikazan drsnik . Tu so ponujene še druge možnosti izbire. Te možnosti izbire lahko prikažete s senzorskima tipkama  .

V meniju „Nastavitve“ lahko krmiljenje pomivalnega stroja prilagodite spreminjajočim se zahtevam (glejte poglavje „Nastavitve“).

Nastavljena izbira je označena s kljukico .

Če želite zapustiti podmeni, se dotaknite senzorske tipke  nazaj.

Če se več sekund ne dotaknete nobene senzorske tipke, se prikaz vrne za eno menijsko raven nazaj. V tem primeru morate svojo nastavitve po potrebi ponoviti.



Ta profesionalni pomivalni stroj ustreza predpisanim varnostnim standardom. Kljub temu pa lahko nepravilna uporaba privede do poškodb oseb in materialne škode.

Pred prvo uporabo tega pomivalnega stroja pozorno in v celoti preberite navodila za uporabo. V njih boste našli pomembne napotke za varnost, uporabo in vzdrževanje. Tako se boste zaščitili pred poškodbami in preprečili škodo na pomivalnem stroju. Navodila za uporabo shranite in jih predajte morebitnemu naslednjemu lastniku stroja.

► Ta pomivalni stroj je zaradi kratkega trajanja programov in velike zmogljivosti pomivanja primeren za uporabo v profesionalnih okoljih, kot so pisarne, prostori za odmore, društveni domovi, delavnice, aktivne kuhinje in podobna delovna okolja.

Poleg tega se profesionalni pomivalni stroj lahko uporablja tudi v gospodinjstvu in podobnih okoljih, kot so kmetije, hoteli, moteli, penzioni in drugi nastanitveni objekti, kjer aparat uporabljajo gostje.

► V nadaljevanju teh navodil za uporabo je profesionalni pomivalni stroj imenovan „pomivalni stroj“.

Kozarci, jedilni pribor in kosi posode so v teh navodilih za uporabo imenovani s skupnim izrazom „posoda“, če niso podrobneje definirani.

► Pomivalni stroj ni primeren za neprekinjeno delovanje.

► Pomivalni stroj se ne sme uporabljati za čiščenje medicinskih pripomočkov.

► Ta pomivalni stroj uporabljajte izključno za namen „pomivanja posode“. Kakršna koli drugačna uporaba, predelava ali sprememba ni dovoljena.

► Pomivalni stroj je namenjen izključno za stacionarno uporabo v zaprtih prostorih.

## Uporaba v skladu s predpisi

---

- ▶ Pomivalni stroj je predviden za uporabo do nadmorske višine 4000 m.
- ▶ Specialne vložke v košarah lahko uporabljate samo v skladu s predpisi.
- ▶ Osebe, ki zaradi omejenih fizičnih, zaznavnih ali duševnih zmožnosti, svoje neizkušeni ali neznanja niso sposobne varno upravljati pomivalnega stroja, ga ne smejo uporabljati brez nadzora ali navodil odgovorne osebe.
- ▶ Ta pomivalni stroj je zaradi posebnih zahtev (npr. glede temperature, vlažnosti, kemijske obstojnosti, odpornosti proti obrabi in vibracij) opremljen s specialno žarnico (odvisno od modela). Ta se lahko uporablja samo za predvideni namen. Žarnica ni primerna za osvetlitev prostora. Zamenja jo lahko samo pooblaščen strokovnjak ali osebje servisne službe Miele.  
Ta pomivalni stroj je opremljen z več svetlobnimi viri razreda energijske učinkovitosti D.  
Element za upravljanje osvetlitve je integriran v upravljanje stroja in ga ni mogoče uporabljati ločeno. Porabe električnega toka zato ni mogoče ločeno izmeriti.

## Pravilna postavititev

► Pomivalnega stroja ne smete postaviti v območje, kjer obstaja nevarnost eksplozije in zmrzovanja.



► Pred in med montažo pomivalnega stroja bodite previdni. Nekateri kovinski deli lahko predstavljajo nevarnost za poškodbe/ureznine. Nosite zaščitne rokavice.

► Pomivalni stroj za vgradnjo pod pult lahko postavite samo pod neprekinjen delovni pult, ki mora biti privijačen na sosednje omarice, saj je le tako zagotovljena potrebna stabilnost.

► V območju okrog pomivalnega stroja mora biti postavljeno predvsem pohištvo za profesionalno rabo, sicer obstaja možnost škode zaradi kondenzata.

Občutljivo pohištvo lahko zaščitite z namestitvijo kompleta za zaščito pred soparo (dodatna oprema).

Zaščitno folijo morate prilepiti pod delovno ploščo v območju odpiranja stroja.

► Vzmeti vrat morajo biti enako nastavljene na obeh straneh. Pravilno so nastavljene, če napol odprta vrata (kot odpiranja pribl. 45°) ostanejo v tem položaju, tudi ko jih spustite. Vrata ne smejo nenadzorovano pasti.

Stroj lahko deluje samo s pravilno nastavljenimi vzmetmi vrat.

Če vrat ni mogoče pravilno nastaviti, pokličite servisno službo Miele.

Maksimalna teža sprednje plošče, ki jo lahko izravnate s tovarniško vgrajenimi vzmetmi vrat, znaša 10–12 kg (odvisno od modela).

# Varnostna navodila in opozorila

---

## Tehnična varnost

- ▶ Pomivalni stroj lahko prvič zažene, vzdržuje in popravlja samo osebe servisa Miele, pooblaščen zastopnik za opremo Miele ali ustrezno usposobljen strokovnjak. Zaradi nestrokovne inštalacije, vzdrževanja ali popravila je lahko resno ogrožena varnost uporabnika.
- ▶ Pomivalni stroj lahko upravljajo izključno osebe, ki so bile v to uvedene. Osebu, ki upravlja stroj, je treba redno dajati napotke in ga ustrezno šolati.
- ▶ Pred uporabo pomivalnega stroja preverite, če so na njem vidne poškodbe. Poškodovanega pomivalnega stroja ne smete v nobenem primeru uporabiti, saj lahko ogrozi vašo varnost!
- ▶ Poškodovan ali nezatesnjen pomivalni stroj takoj izklopite in pokličite servis Miele, zastopnika za opremo Miele ali ustrezno usposobljenega strokovnjaka.
- ▶ Poškodovane sestavne dele lahko zamenjate samo z originalnimi nadomestnimi deli Miele. Podjetje Miele lahko le za te dele jamči, da izpolnjujejo funkcionalne in varnostne zahteve v polnem obsegu.
- ▶ Električna varnost pomivalnega stroja je zagotovljena samo v primeru, če je priklopljen na pravilno ozemljeno električno napeljavo. Če ste v dvomih, naj hišno inštalacijo preveri usposobljen električar.
- ▶ Upoštevajte napotke za inštalacijo v navodilih za uporabo in inštalacijskem načrtu.
- ▶ Prepričajte se, da se priključni podatki (napetost, frekvenca in varovalka), ki so navedeni na napisni ploščici, ujemajo s podatki vašega električnega omrežja.

- ▶ Pomivalni stroj lahko uporabljate samo, če mehanika vrat brezhibno deluje, sicer pri aktiviranem avtomatskem odpiranju vrat (odvisno od modela) lahko obstaja nevarnost poškodbe. Maksimalna teža sprednje plošče, ki jo lahko izravnate s tovarniško vgrajenimi vzmetmi vrat, znaša 10–12 kg (odvisno od modela). Da je delovanje mehanike vrat brezhibno, prepoznate na naslednji način:
  - Vzmeti vrat morajo biti enako nastavljene na obeh straneh. Pravilno so nastavljene, če napol odprta vrata (kot odpiranja pribl. 45°) ostanejo v tem položaju, tudi ko jih spustite. Vrata ne smejo nenadzorovano pasti.
  - Ko po fazi sušenja odprete vrata stroja, se vodila za zapiranje vrat avtomatsko vrnejo v prvotni položaj.
- ▶ Pomivalni stroj ne sme prekrivati nobenega vtiča električne naprave, ker je globina vgradne niše lahko premajhna in zaradi pritiska na vtič pride do nevarnosti pregrevanja. Upoštevajte navodila v poglavju „Električni priključek“.
- ▶ Pomivalnega stroja ne smete priklopiti na omrežje preko električnega podaljška ali razdelilnika, saj le-ti ne zagotavljajo potrebne varnosti (npr. nevarnost pregrevanja).
- ▶ V nobenem primeru ne smete odpreti ohišja pomivalnega stroja. Morebiten stik s priključki pod napetostjo ter spreminjanje električnih in mehanskih sestavnih delov ogroža vašo varnost in lahko vodi do motenj delovanja stroja.
- ▶ Če je poškodovan priključni kabel, pomivalnega stroja ne smete uporabiti. Poškodovan priključni kabel je treba zamenjati z ustreznim priključnim kablom. Zaradi varnosti lahko kabel zamenja samo osebje servisne službe Miele ali ustrezno usposobljen strokovnjak.
- ▶ Pred vsakim vzdrževalnim delom pomivalni stroj ločite od električnega omrežja.
- ▶ Plastično ohišje vodnega priključka vsebuje dva električna ventila. Ohišja ne potaplajte v tekočine.

## Varnostna navodila in opozorila

---

► V dovodni cevi so tudi električni vodniki. Zato cevi v nobenem primeru ne skrajšajte!

► Vgrajeni sistem Waterproof zanesljivo ščiti pred škodo zaradi izliva vode pod naslednjimi pogoji:

- inštalacija je izvedena v skladu s predpisi,
- če opazite okvaro stroja, morate nemudoma poskrbeti za popravilo oziroma zamenjavo poškodovanega dela,
- pred daljšo odsotnostjo (npr. dopust) zaprite dovod vode.

Sistem Waterproof deluje tudi, ko je pomivalni stroj izklopljen. Vendar pa stroj ne sme biti ločen od električnega omrežja.

► Če pomivalnega stroja ne popravi servisna služba, ki jo je pooblastilo podjetje Miele, prenehajo veljati pravice, ki izhajajo iz garancije.

## Pravilna uporaba

- ▶ Pomivalni stroj je predviden samo za delovanje z vodo in pomivalnimi sredstvi, primernimi za uporabo v pomivalnih strojih. V stroju ne smete uporabljati organskih topil ali vnetljivih tekočin. Med drugim obstaja nevarnost eksplozije in materialne škode zaradi uničenja gumijastih in plastičnih delov ter posledičnega iztekanja tekočin.
- ▶ Ob odprtih vratih stroja se lahko poškodujete ali spotaknete. Vrat ne puščajte po nepotrebnem odprtih.
- ▶ Na odprtih vratih stroja ne smete sloneti ali sedeti. Stroj se lahko prevrne ali poškoduje.
- ▶ Vodno napeljavo, ki vodi do stroja, morate po delih na vodovodnem omrežju odzračiti, sicer lahko pride do poškodb sestavnih delov stroja.
- ▶ Upoštevajte visoko temperaturo med delovanjem stroja. Če odprete vrata stroja, obstaja nevarnost opeklin oz. oparin! Posoda, košare in vložki se morajo najprej ohladiti. Morebitne ostanke vroče vode iz vbočenih delov izpraznite v pomivalno komoro.
- ▶ Voda v pomivalni komori ni pitna!
- ▶ Predhodna obdelava posode (npr. s sredstvi za ročno pomivanje posode in drugimi čistilnimi sredstvi), pa tudi nekatere vrste umazanije in nekatera čistilna sredstva, lahko povzročijo penjenje. Zaradi pene je lahko rezultat pomivanja slabši.
- ▶ Pena, ki izhaja iz pomivalne komore, lahko privede do škode na pomivalnem stroju. Če opazite izhajanje pene, takoj prekinite program in stroj ločite od električnega omrežja!
- ▶ Tekočine na tleh lahko – odvisno od lastnosti površine tal in materiala obutve – predstavljajo nevarnost zdrsa. Pazite, da so tla po možnosti suha in morebitne polite tekočine nemudoma odstranite s primernim sredstvom. Pri odstranjevanju nevarnih snovi in vročih tekočin upoštevajte ustrezne zaščitne ukrepe.

## Varnostna navodila in opozorila

---

- ▶ Pri uporabi pomivalnih sredstev in specialnih izdelkov obvezno upoštevajte navodila proizvajalca sredstva. Vsa pomivalna sredstva uporabljajte izključno za predviden namen, sicer lahko pride do materialne škode in močnih kemijskih reakcij (npr. reakcija pokalnega plina).
- ▶ Miele ne odgovarja za vplive kemičnih pomivalnih sredstev na material posode, ki se pomiva. Upoštevajte navodila proizvajalca pomivalnega sredstva glede skladiščenja, uporabe in doziranja.
- ▶ Ne vdihavajte praškastih pomivalnih sredstev! Pomivalnega sredstva ne smete zaužiti! Ta sredstva namreč lahko povzročijo razjede v nosu, ustih in žrelu. Če ste sredstvo pomotoma vdihnili ali zaužili, nemudoma poiščite zdravniško pomoč.
- ▶ Osebe, starejše od 16 let, lahko polnijo ali menjajo posode za pomivalne kemikalije, če so bile v to delo ustrezno uvedene.
- ▶ Ne uporabljajte praškastih in tekočih pomivalnih sredstev z vsebnostno aktivnega klora. Tovrstna sredstva lahko poškodujejo plastiko in tesnila pomivalnega stroja.
- ▶ Da preprečite materialno škodo in korozijo, pazite, da v pomivalno komoro in na ohišje stroja ne zaidejo kisline, raztopine z vsebnostjo klora in železni materiali, ki rjavijo.
- ▶ V pomivalnem stroju ne smete pomivati posode z ostanki pepela, peska, voska, maziv ali barve. Te snovi poškodujejo pomivalni stroj.
- ▶ Pomivalnega stroja in njegove neposredne okolice ne smete čistiti z brizganjem vode, npr. s pomočjo vodne cevi ali visokotlačne čistilne naprave.
- ▶ Pri pokončni razvrstitvi ostrih in koničastih delov pribora pazite, da se ne poškodujete. Pribor zato razvrstite tako, da bo možnost poškodb čim manjša.
- ▶ Pred vlaganjem v stroj s posode odstranite vse grobe ostanke jedi.



## Če so v bližini otroci

- ▶ Otroci, ki se zadržujejo v bližini pomivalnega stroja, naj bodo vedno pod nadzorom. Nikoli ne dovolite, da bi se otroci igrali s pomivalnim strojem. Med drugim obstaja nevarnost, da se otroci zaprejo v pomivalni stroj.
- ▶ Poskrbite, da se otroci, mlajši od osem let, ne zadržujejo v neposredni bližini pomivalnega stroja, razen če so pod stalnim nadzorom.
- ▶ Otroci, starejši od osem let, lahko pomivalni stroj uporabljajo brez nadzora samo, če so z njegovim upravljanjem seznanjeni do te mere, da ga lahko varno uporabljajo. Otroci morajo poznati in razumeti možne nevarnosti, ki jim pretijo zaradi napačnega rokovanja s strojem.
- ▶ Če je aktivirano avtomatsko odpiranje vrat, se majhni otroci ne smejo zadrževati v območju odpiranja vrat pomivalnega stroja. V primeru nepravilnega delovanja namreč obstaja nevarnost poškodbe.
- ▶ Preprečite, da bi otroci prišli v stik s procesnimi kemikalijami! Procesne kemikalije lahko povzročijo razjede v ustih in žrelu, lahko pa pride tudi do zadušitve. Zato otrok ne pustite niti v bližino odprtega pomivalnega stroja, saj so v njem lahko ostanki procesnih kemikalij. Če je otrok dal v usta procesno kemikalijo, takoj obiščite zdravnika.

# Varnostna navodila in opozorila

---

## Dodatna oprema

- ▶ Uporabljajte izključno originalno opremo Miele. V primeru namestitve ali vgradnje drugačne opreme prenehajo vse pravice, ki izhajajo iz garancije.
- ▶ Miele vam nudi jamstvo za dobavo nadomestnih delov, potrebnih za delovanje, še do 15 let, najmanj pa 10 let po koncu serijske proizvodnje vašega pomivalnega stroja.

## Transport

- ▶ Pomivalni stroj transportirajte samo v pokončnem položaju, da morebitna preostala voda ne bo zašla v električno krmiljenje in povzročila motenj.
- ▶ Pred transportom stroj izpraznite in pritrdite vse proste dele, npr. košare, cevi in kabel.

Podjetje Miele ne odgovarja za škodo, ki je posledica neupoštevanja varnostnih navodil in opozoril.

## Odstranjevanje embalaže

Embalaža ščiti aparat pred poškodbami med transportom. Embalažni materiali so skrbno izbrani glede na ekološko sprejemljivost in tehnike odstranjevanja, zato jih je mogoče reciklirati.

Z vračanjem embalaže v obtok materialov poskrbite za prihranek surovin in zmanjšanje količine odpadkov.

## Odstranjevanje starega aparata

Električna in elektronska oprema pogosto vsebuje dragocene materiale. Vsebuje tudi določene snovi, zmesi in sestavne dele, ki so potrebni za njeno delovanje in varnost. Vse navedeno pa lahko v navadnih gospodinjskih odpadkih ali ob nepravilnem ravnanju predstavlja nevarnost za zdravje ljudi in za okolje. Svojega starega aparata zato ne odvrzite med gospodinjske odpadke.



Namesto tega poskrbite za odvoz v uradne lokalne centre za zbiranje in prevzem električne in elektronske opreme, kjer bodo poskrbeli za morebitno reciklažo, ali pa aparat odpeljite k svojemu trgovcu oziroma na podjetje Miele. Za izbris morebitnih osebnih podatkov, shranjenih v aparatu, ki ga boste odstranili, ste po zakonu odgovorni sami. Prosimo vas, da do odvoza starega aparata poskrbite tudi za varnost otrok, tako da ti nimajo dostopa do njega.

# Prvi zagon

## Osnovne nastavitve

### Vklop pomivalnega stroja

- S senzorsko tipko  vklopite pomivalni stroj.

Ob vklopu pomivalnega stroja se najprej pojavi pozdravni zaslon in zazveni pozdravna melodija.

Način delovanja prikazovalnika je opisan v poglavju „Opis stroja“, odstavek „Način delovanja prikazovalnika“.

### Nastavitev jezika

Prikazovalnik se avtomatsko preklopi na nastavitev jezika.

- S senzorskima tipkama  $\vee/\wedge$  izberite želeni jezik in po potrebi državo ter potrdite izbiro z *OK*.

Podrobnejše informacije o nastavitvi jezika so v poglavju „Nastavitve“, odstavek „Jezik“.

Nastavljeni jezik je označen s kljukico .

## Nastavitev sistema Miele@home

Na prikazovalniku se izpiše sporočilo Miele@home.

- Če želite Miele@home takoj nastaviti, potrdite z *OK*.

**Nasvet:** Če pa želite nastavitev opraviti pozneje, izberite možnost *Preskoči* in jo potrdite z *OK*.

Na voljo imate dve možnosti, da pomivalni stroj povežete v WLAN-omrežje:

- Izberite želeno metodo povezave in jo potrdite z *OK*.

1. Poveži prek aplikacije

2. Poveži prek WPS-ja  
(WPS = Wi-Fi Protected Setup)

Prikazovalnik in ustrezna Mielejeva omrežna rešitev vas vodita skozi nadaljnje korake postopka.

Podrobnejše informacije o sistemu Miele@home so v poglavju „Nastavitve“, odstavek „Miele@home“.

## Nastavitev ure

Če je stroj povezan z omrežjem WLAN, se ura avtomatsko posodobi.

Prikazovalnik se preklopi na nastavitev ure.

Nastavitev ure je potrebna za uporabo možnosti „Timer“.

- S senzorskima tipkama  $\vee/\wedge$  nastavite ure in jih potrdite z *OK*.
- Nato nastavite še minute in jih potrdite z *OK*.

Če senzorsko tipko  $\vee$  ali  $\wedge$  zadržite pritisnjeno, se vrednost samodejno povečuje ali zmanjšuje.

## Nastavitev trdote vode

Prikazovalnik se preklopi na nastavitev trdote vode.

- Pomivalni stroj programirajte natančno na trdoto vode v vašem vodovodnem omrežju.
- Točen podatek o stopnji trdote vode po potrebi dobite na pristojnem podjetju za oskrbo s pitno vodo.
- Če trdota vode niha (npr. 10–15 °dH), napravo za mehčanje vode vedno nastavite na najvišjo vrednost (v tem primeru 15 °dH).

V primeru morebitnega kasnejšega popravila boste serviserju olajšali delo, če mu boste lahko navedli trdoto vode.

Zato vas prosimo, da spodaj vpišete trdoto vode:

\_\_\_\_\_ °dH

Tovarniško je nastavljena trdota vode 14 °dH.

- Nastavite trdoto vode glede na trdoto v vašem vodovodnem omrežju in jo potrdite z *OK*.

Podrobnejše informacije o nastavitvi trdote vode boste našli v poglavju „Nastavitve“, odstavek „Trdota vode“.

# Prvi zagon

Nato se prikažejo opozorila.

Po potrditvi teh sporočil z **OK** se po potrebi pojavita še prikaza potrebnega polnjenja ☞ Dodajte sol in ☼ Dodajte sredstvo za izp. .

■ Če je potrebno, dodajte sol in sredstvo za izpiranje (glejte poglavje „Prvi zagon“, odstavka „Regeneracijska sol“ in „Sredstvo za izpiranje“).

■ Sporočila potrdite z **OK**.

Na prikazovalniku se za kratek čas izpiše izbrani program in zasveti ustrezna senzorska tipka.

Nato se lahko za nekaj sekund prikaže napoved porabe vode v izbranem programu.

Nato se prikazovalnik preklopi na prikaz predvidenega trajanja izbranega programa.

## Miele@home

Vaš pomivalni stroj je opremljen z integriranim WLAN-modulom.

Za njegovo uporabo potrebujete:

- WLAN-omrežje,
- Mielejevo omrežno rešitev, npr. aplikacijo Miele@mobile,
- Miele uporabniški račun. Uporabniški račun lahko ustvarite z Mielejevo omrežno rešitvijo, npr. aplikacijo Miele@mobile.

Posamezna omrežna rešitev vas vodi pri povezovanju pomivalnega stroja z domačim WLAN-omrežjem.

Ko pomivalni stroj povežete z WLAN-omrežjem, lahko z omrežno rešitvijo na primer izvajate naslednja dejanja:

- priklic informacij o stanju delovanja pomivalnega stroja
- priklic opozoril o poteku programov pomivalnega stroja

S povezavo pomivalnega stroja v WLAN-omrežje se poveča poraba energije, tudi kadar je stroj izklopljen.

Prepričajte se, da je na mestu postavitve pomivalnega stroja na voljo dovolj močan signal vašega WLAN-omrežja.

## Razpoložljivost povezave WLAN

WLAN-povezava si deli frekvenčno območje z drugimi napravami (npr. mikrovalovnimi pečicami, igrači z daljinskim upravljanjem). Zato lahko pride do začasnih ali stalnih motenj povezave. Stalne razpoložljivosti ponujenih funkcij zato ni mogoče zagotoviti.

## Razpoložljivost sistema Miele@home

Uporaba aplikacije Miele@mobile ali drugih omrežnih rešitev Miele je odvisna od razpoložljivosti storitve Miele@home v vaši državi.

Storitev Miele@home ni na voljo v vseh državah.

Informacije o razpoložljivosti so objavljene na spletni strani [www.miele.com](http://www.miele.com).

## Aplikacija Miele

Pomivalni stroj lahko povežete z aplikacijo Miele@mobile. Aplikacijo si lahko brezplačno naložite v trgovini Apple App Store® ali Google Play Store™.

## Aplikacija Miele@mobile



## Prvi zagon

V tovarni preverijo delovanje vsakega pomivalnega stroja. Zato se lahko zgodi, da boste v pomivalni komori pomivalnega stroja našli ostanke vode. Ta voda seveda ni znak prejšnje uporabe stroja, temveč dokaz strokovne tovarniške kontrole.

### Odpiranje vrat

Vrata se v nekaterih programih avtomatsko odprejo za režo, da se izboljša sušenje.

To funkcijo lahko tudi izklopite (glejte poglavje „Nastavitve“, odstavek „AutoOpen“).

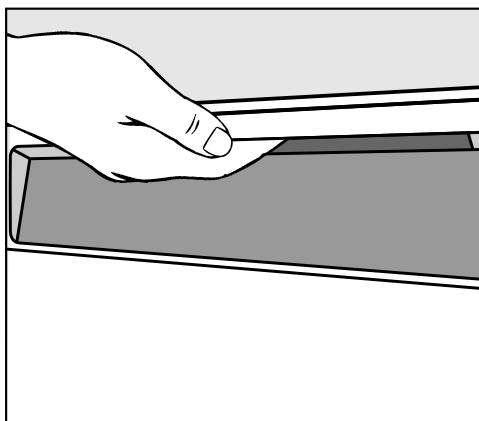

- Če želite odpreti vrata, sežite v odprtino ročaja in ga povlecite k sebi.
- Vrata potegnite k sebi.

Ob koncu programa z vklopljeno funkcijo „AutoOpen“ se vodilo za zapiranje vrat vrne v prvotni položaj.

Pri tem ne smete zadržati vodila za zapiranje vrat, da ne pride do tehnične motnje.

Če odprete vrata stroja med pomivanjem, se samodejno prekinejo vse funkcije.

⚠ Nevarnost oparin zaradi vroče vode.

Med delovanjem stroja je lahko voda v njegovi notranjosti vroča. Zato vrata med delovanjem stroja odprite zelo previdno.

⚠ Nevarnost poškodbe zaradi avtomatskega odpiranja vrat.

Vrata se lahko ob koncu programa avtomatsko odprejo. Pazite, da je območje odpiranja vrat vedno prosto.



## Zapiranje vrat

- Košari za posodo potisnite v stroj.
- Vrata pritisnite ob ohišje, tako da se njihov zaporni mehanizem zaskoči.

⚠ Nevarnost poškodbe zaradi zapiranja vrat.

Pri zapiranju vrat si lahko priprete prste.

Ne segajte v območje zapiranja vrat.

## Aktiviranje zaščite pred posegi otrok

Če so v bližini otroci in ne želite, da bi odpirali pomivalni stroj, lahko vrata zaščitite z varovalom za otroke. Vrata lahko v tem primeru odprete samo z zelo veliko silo.

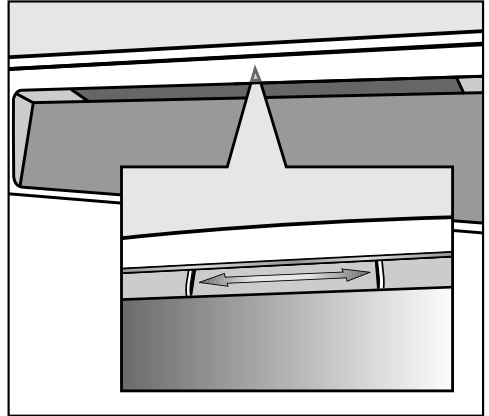

- Za zaščito vrat potisnite drsnik pod odprtino ročaja v desno.
- Za sprostitev vrat potisnite drsnik v levo.

# Prvi zagon

## Regeneracijska sol

Za dobre rezultate pomivanja potrebuje vaš pomivalni stroj mehko vodo. Če je voda trda, se na posodi in na stenah pomivalne komore nabirajo bele obloge. Zato je treba vodo s trdoto nad 5 °dH omehčati. Mehčanje poteka avtomatsko v vgrajeni napravi za mehčanje vode. Ta je primerna za trdoto vode do 36 °dH.

Za ohranjanje funkcije naprave za mehčanje vode je treba slednjo redno regenerirati. Ta regeneracija se izvede med vsakim devetim potekom programa. V začetku vsakega naslednjega programa je za ta postopek potrebne 4,4 l vode, poraba energije se poveča za 0,015 kWh in program se podaljša za 3 minute.

Ti podatki veljajo samo za program ECO pri trdoti vode 14 °dH. Pri drugih programih in trdotah vode lahko pogostost regeneracije odstopa.

Naprava za mehčanje vode za regeneracijo potrebuje regeneracijsko sol.

Če uporabljate kombinirano pomivalno sredstvo in je trdota vode manjša od 21 °dH, vam ni treba dodajati regeneracijske soli (glejte poglavje „Pomivalno sredstvo“, odstavek „Vrste pomivalnih sredstev“).

 Škoda zaradi neprimernih vrst soli.

Nekatere vrste soli lahko vsebujejo v vodi netopne sestavine, ki povzročijo motnje v delovanju naprave za mehčanje vode.

Uporabljajte samo posebno, po možnosti grobozrnato regeneracijsko sol ali drugo čisto regeneracijsko sol.

 Škoda zaradi pomivalnega sredstva v napravi za mehčanje vode.

Pomivalno sredstvo uniči napravo za mehčanje vode.

Pomivalnega sredstva (tudi tekočega) ne dodajajte v rezervoar za sol.

Če je trdota vaše vode stalno **pod 5 °dH**, vam **ni treba** dodajati soli. Prikaz potrebnega polnjenja soli se po ustrezni nastavitvi trdote vode avtomatsko izklopi (glejte poglavje „Nastavitve“, odstavek „Trdota vode“).

Če uporabljate izključno večfunkcijska pomivalna sredstva in vas prikaza potrebnega polnjenja motita, lahko oba prikaza skupaj izklopita (glejte poglavje „Nastavitve“, odstavek „Prikaza potrebnega polnjenja“).

Če prenehate uporabljati večfunkcijska pomivalna sredstva, napolnite rezervoarja za sol in sredstvo za izpiranje. Po potrebi ponovno vklopita prikaza potrebnega polnjenja.

## Dodajanje soli

Pred prvim dodajanjem soli v rezervoar za sol vlijte približno dva litra vode, da se bo sol lahko raztopila.

Po prvem zagonu stroja pa je v rezervoarju za sol vedno dovolj vode.

- Vzemite spodnjo košaro iz pomivalne komore in odprite pokrovček rezervoarja za sol.
- V rezervoar za sol najprej nalijte pribl. 2 l vode.

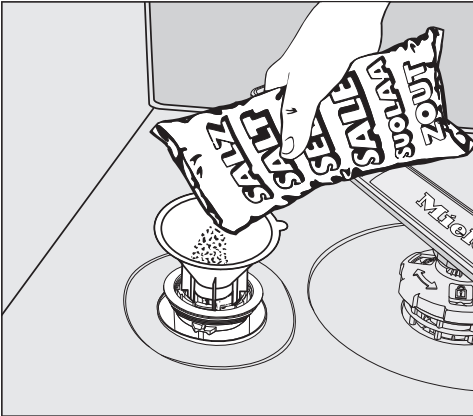

- Na odprtino rezervoarja za sol nastavite lijak in vsujte vanj toliko soli, da je rezervoar poln. Rezervoar drži do 2 kg soli, odvisno od vrste soli.
- Iz območja polnjenja očistite ostanke soli. Nato privijte pokrovček rezervoarja za sol.

## Dodajanje soli

- Takoj ko se pojavi prikaz potrebnega polnjenja  Dodajte sol, dodajte po končanem programu pomivanja sol.
- Potrdite z **OK**.

Prikaz potrebnega polnjenja soli ugasne.

 Nevarnost korozije zaradi slanice.

Prelita slanica lahko povzroči korozijo v pomivalni komori in na posodi.

Po vsakem odpiranju pokrovčka rezervoarja za sol takoj zaženite program  *Hladno predizpiranje* brez posode. Tako se morebitna prelita slanica razredči in izčrpa iz stroja.

Če se še ne vzpostavi zadostna koncentracija soli, je lahko prikaz potrebnega polnjenja soli še naprej izpisan. V tem primeru ga ponovno potrdite z **OK**.

# Prvi zagon

## Sredstvo za izpiranje

Sredstvo za izpiranje je potrebno, da voda med sušenjem odteče s posode v obliki filma in se posoda po pomivanju lažje posuši.

Sredstvo za izpiranje napolnite v ustrezni rezervoar, nato pa se v nastavljeni količini avtomatsko dozira.

 Škoda zaradi detergenta za ročno pomivanje ali pomivalnega sredstva.

Sredstvo za ročno pomivanje posode in pomivalno sredstvo uničita rezervoar sredstva za izpiranje.

V rezervoar napolnite samo sredstvo za izpiranje, namenjeno uporabi v gospodinjskih pomivalnih strojih.

Alternativno lahko uporabite 10-odstotno tekočo citronsko kislino. Posoda je v tem primeru bolj vlažna in lisasta kot pri uporabi sredstva za izpiranje.

 Škoda zaradi kislin.

Kislina z višjo koncentracijo lahko poškoduje pomivalni stroj.

V nobenem primeru ne uporabite bolj koncentrirane citronske kisline.

Če uporabljate izključno večfunkcijska pomivalna sredstva, vam rezervoarja za sredstvo za izpiranje ni treba napolniti. Vendar pa boste najboljše rezultate pomivanja in sušenja dosegli z uporabo pomivalnega sredstva v povezavi z ločenim doziranjem soli in sredstva za izpiranje.

Če uporabljate izključno večfunkcijska pomivalna sredstva in vas prikaza potrebnega polnjenja soli in sredstva za izpiranje motita, lahko oba prikaza skupaj izklopite (glejte poglavje „Nastavitve“, odstavek „Prikaza potrebnega polnjenja“).

Če prenehate uporabljati večfunkcijska pomivalna sredstva, napolnite rezervoarja za sol in sredstvo za izpiranje. Po potrebi ponovno vklopite prikaza potrebnega polnjenja.

## Dodajanje sredstva za izpiranje

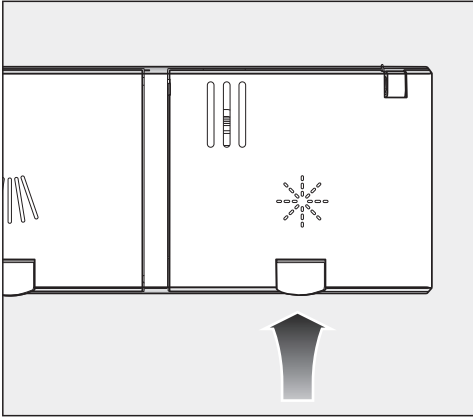

- Privzdignite rumeno tipko na pokrovčku rezervoarja za sredstvo za izpiranje ✱.

Pokrovček se odpre.

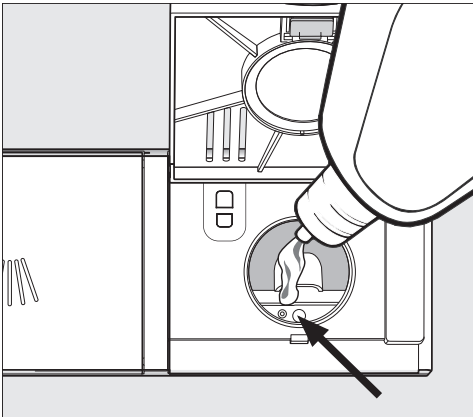

- Dodajte le toliko sredstva za izpiranje, da se kazalec nivoja napolnjenosti (puščica) pri vodoravno odprtih vratih temno obarva.

Rezervoar za sredstvo za izpiranje drži pribl. 110 ml.

- Zaprite pokrovček tako, da se občutno zaskoči, sicer lahko v rezervoar med pomivanjem pride voda.
- Morebitno razlito sredstvo skrbno obrišite, da preprečite močno penjenje v naslednjem programu pomivanja.

Če želite doseči optimalne rezultate pomivanja, lahko količino doziranja sredstva za izpiranje prilagodite svojim potrebam (glejte poglavje „Nastavitve“, odstavek „Sredstvo za izpiranje“).

## Dodajanje sredstva za izpiranje

Ko se pojavi prikaz potrebnega polnjenja ✱ Dodajte sredstvo za izp., je v rezervoarju le še rezerva sredstva, ki zadošča za 2–3 postopke pomivanja.

- Ne pozabite pravočasno dodati sredstva za izpiranje.
- Potrdite z OK.

Prikaz potrebnega polnjenja sredstva za izpiranje ugasne.

## Okolju prijazno pomivanje posode

---

### Varčno pomivanje

Ta pomivalni stroj pomiva skrajno varčno – poraba vode in energije je izredno majhna.

K varčnemu delovanju stroja lahko prispevate tudi sami, če upoštevate naslednje nasvete:

- Strojno pomivanje je praviloma varčnejše glede porabe energije in vode kot ročno pomivanje.
- Predhodno izpiranje pod tekočo vodo ni potrebno in samo po nepotrebem poveča porabo vode in energije.
- V celoti izkoristite kapaciteto košar, vendar pazite, da v stroj ne vložite preveč posode. Tako pomivate najbolj gospodarno in prihranite energijo in vodo.
- Izberite program, ki ustreza vrsti posode in stopnji njene umazanosti (glejte poglavje „Pregled programov“).
- Če želite prihraniti energijo, izberite program  ECO. Za pomivanje normalno umazane posode je ta program glede skupne porabe energije in vode najbolj učinkovit.
- Pri doziranju pomivalnih sredstev upoštevajte podatke proizvajalca.
- Če so košare napol prazne in uporabljate ročno doziranje praškastih pomivalnih sredstev, zmanjšajte količino sredstva za  $\frac{1}{3}$ .

## Prikaz porabe EcoFeedback

S funkcijo „Poraba“ lahko dobite informacije o porabi vode (glejte poglavje „Nastavitve“, odstavek „Poraba“).

Prikazane so lahko naslednje informacije:

- pred izvedbo programa napoved porabe
- ob koncu programa dejanska poraba
- skupna poraba pomivalnega stroja

### 1. Napoved porabe

Po izbiri programa se najprej izpiše ime programa, nato pa se za nekaj sekund prikaže predvidena poraba vode  $\Delta$ .

Napoved porabe je prikazana v obliki stolpčnega diagrama. Kolikor več kvadratkov (■) je prikazanih, toliko več vode se bo uporabilo.

Vrednosti se spreminjajo glede na program, programske možnosti, pogoje v okolju in količino posode.

Prikazovalnik se avtomatsko preklopi z napovedi porabe na prikaz preostalega časa.

Napoved porabe je tovarniško vklopljena. Če želite, pa lahko prikaz tudi izklopite (glejte poglavje „Nastavitve“, odstavek „Poraba“).

### 2. Prikaz porabe

Ob koncu programa je lahko prikazana dejanska poraba vode.

■ Sporočilo Poraba (OK) potrdite z OK.

Ko po koncu programa izklopite pomivalni stroj, se dejanske vrednosti porabe izvedenega programa izbrišejo.

### 3. Skupna poraba

Prikažete lahko skupno porabo vode v vseh doslej uporabljenih programih (glejte poglavje „Nastavitve“, odstavek „Poraba“).

# Vlaganje posode in pribora

## Splošna navodila

Pred zlaganjem v pomivalni stroj s posode odstranite grobe ostanke hrane.

Spiranje posode pod tekočo vodo ni potrebno.

 Škoda zaradi pepela, peska, voska, maziv ali barve.

Te snovi umažejo pomivalni stroj in jih ni mogoče več odstraniti.

Kosov posode, ki so umazani s tovrstno umazanijo, ne pomivajte v stroju.

Načeloma lahko vsak kos posode vložite na katero koli mesto v košarah. Kljub temu pa vam priporočamo, da pri tem upoštevate naslednje nasvete:

- Kosi posode in pribora ne smejo ležati eden na drugem in se ne smejo prekrivati.
- Posodo zložite tako, da voda lahko obliva vse njene površine. Le tako bo posoda zares čista.
- Pazite, da bodo imeli vsi kosi posode stabilen položaj.
- Vse votle predmete, kot so skodelice, kozarci, lonci ipd., položite v košare z odprtino navzdol.
- Visokih in ozkih votlih predmetov, kot so kozarci za penino, ne zlagajte v kote košar, temveč v sredino. Tam jih bodo prešči curki najlažje dosegli.
- Kose posode z vbočenim dnom postavite postrani, da bo voda lahko odtekala.

- Pazite, da pršilnih ročic ne bodo ovirali previsoki kosi posode ali predmeti, ki segajo iz košar. Z roko zavrtite ročice, da preverite, ali se neovirano vrtijo.
- Pazite, da majhni predmeti ne padejo skozi prečke iz košare. Majhne predmete, npr. pokrovčke, zato vlagajte v predal 3D MultiFlex ali košaro za pribor (odvisno od modela).

Nekatere vrste živil, npr. korenje, paradižnik ali kečap, vsebujejo naravna barvila. Če ta barvila zaidejo s posodo v pomivalni stroj v večjih količinah, lahko obarvajo plastično posodo in plastične sestavne dele stroja. To pa ne vpliva na njihovo stabilnost. Plastični deli se lahko obarvajo tudi zaradi pomivanja srebrnega pribora.



## Posoda, ki ni primerna za pomivanje v stroju:

- Deli pribora in posode iz lesa ali z lesenimi deli postanejo po pomivanju v stroju izluženi in grdi. Poleg tega tudi uporabljena lepila niso primerna za pomivalni stroj. Posledica: leseni ročajji lahko odstopijo.
- Izdelki umetne obrti ter starinske, dragocene vaze ali kozarci z dekorjem niso primerni za pomivanje v pomivalnem stroju.
- Plastični predmeti iz materiala, ki ni odporen proti vročini, se lahko v pomivalnem stroju deformirajo.
- Predmeti iz bakra, medenine, kositra in aluminija lahko spremenijo barvo ali izgubijo sijaj.
- Dekor na glazuri lahko po večkratnem pomivanju v stroju obledi.
- Občutljivi kozarci in kristalni predmeti lahko po daljši uporabi postanejo motni.

## Srebro

Srebro lahko v stiku z živili, ki vsebujejo žveplo, spremeni barvo. K tem živilom spadajo npr. jajčni rumenjaki, čebula, majoneza, gorčica, stročnice, ribe in marinade.

**Srebro**, prevlečeno s **polituro**, je lahko po končanem pomivanju še vlažno ali lisasto, ker voda ni odtekla v obliki filma.

**Nasvet:** Zato morate takšne predmete obrisati s krpo.

 Škoda zaradi jedko alkalnih pomivalnih sredstev.

Na aluminijastih delih (npr. maščobnih filterih nap) lahko pride do materialne škode. V ekstremnem primeru lahko pride celo do kemijske reakcije, podobne eksploziji (npr. reakcija pokalnega plina).

Aluminijastih predmetov ne smete pomivati v pomivalnem stroju z močno alkalnimi pomivalnimi sredstvi, ki so namenjena profesionalni ali industrijski rabi.

**Nasvet:** Uporabljajte posodo in pribor, ki so primerni za pomivanje v pomivalnem stroju (z ustrezno oznako).

## Nega stekla

- Kozarci lahko po številnih pomivanjih postanejo motni. Zato za pomivanje občutljivih kozarcev izberite programe z nižjo temperaturo (glejte poglavje „Pregled programov“). Nevarnost, da postanejo kozarci motni, je v tem primeru manjša.
- Uporabljajte kozarce, ki so primerni za pomivanje v pomivalnem stroju (označeni kot „primerni za strojno pomivanje“).
- Uporabljajte pomivalno sredstvo, ki vsebuje posebne snovi za zaščito stekla.
- Dodatne napotke za nego stekla lahko poiščete na spletni strani „<http://www.mieleglasscare.com>“.

# Vlaganje posode in pribora

## Zgornja košara

Vlaganje posode in jedilnega pribora je opisano tudi v poglavju „Vlaganje posode in pribora“, odstavek „Primeri vlaganja“.

## Vlaganje posode v zgornjo košaro

⚠ Škoda zaradi iztekajoče vode.

Če pomivate brez zgornje košare, lahko iz stroja izteka voda.

Pomivajte samo z nameščeno zgornjo košaro.

- V zgornjo košaro zložite majhne, lahke in občutljive kose posode, kot so podstavki za skodelice, skodelice, kozarci, desertne skledice. V zgornjo košaro lahko položite tudi plitvo posodo.
- Posamezne dolge pripomočke, kot so zajemalke in kuhalnice, položite prečno v sprednji del zgornje košare.

## Namestitev na poličko za skodelice FlexCare

Na poličko za skodelice FlexCare lahko položite skodelice, majhne skledice in druge plitve kose posode. Kozarce lahko naslonite na poličko, da imajo stabilnejši položaj.

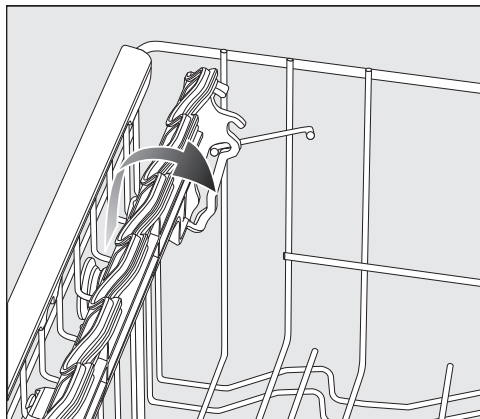

- Poličko za skodelice spustite navzdol.
- Če želite vložiti visoke kose posode, poličko dvignite nazaj.

## Nastavljanje poličke za skodelice FlexCare

Višino in globino poličke za skodelice lahko nastavite v dveh stopnjah. Tako lahko visoke kose posode namestite pod poličko in večje položite na vrh.

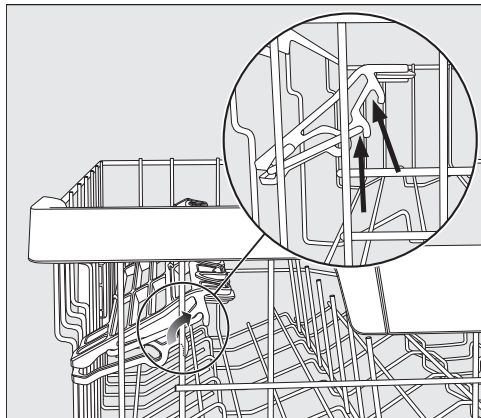

- Poličko za skodelice povlecite navzgor in pustite, da se v želenem položaju ponovno zaskoči (glejte puščice).

## Uporaba silikonskih elementov poličke za skodelice FlexCare

Silikonski elementi na polički za skodelice omogočajo varen položaj dolgopecljatih kozarcev.

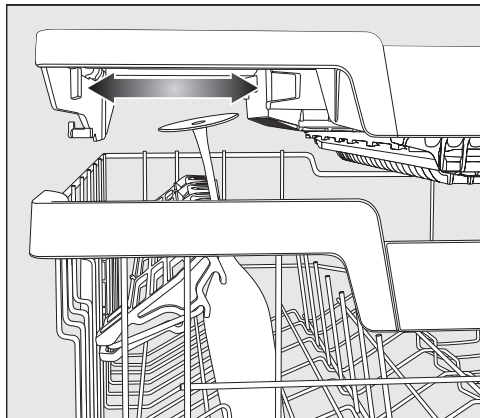

- Poličko za skodelice spustite in nanjo naslonite kozarce v odprtine elementov.
- Po potrebi premaknite levi vložek predala 3D MultiFlex, da dobite prostor za visoke kozarce (glejte poglavje „Jedilni pribor“, odstavek „Predal 3D MultiFlex“).

# Vlaganje posode in pribora

---

## Zlaganje zatičev

V obeh desnih vrstah zatičev lahko zložite vsak drugi zatič, da lahko vložite večje kose posode, na primer skodele za kosmiče.

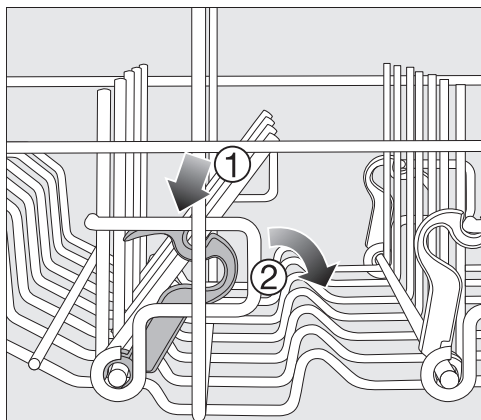

- Rumeno ročico potisnite navzdol ① in sklopite temno sive zatiče ②.
- Skodele položite navpično v vrsto zatičev.

### Prestavljanje zgornje košare

Če potrebujete v zgornji ali spodnji košari več prostora za visoke kose posode, lahko zgornjo košaro prestavite v ustrežni položaj. Na voljo imate tri položaje, med katerimi je po približno 2 cm razmika.

Da bo voda lažje odtekala iz vdolbin posode, lahko zgornjo košaro namestite tudi poševno. Vendar morate pri tem paziti, da lahko košaro brez težav porinete v pomivalno komoro.

- Izvlecite zgornjo košaro iz stroja.

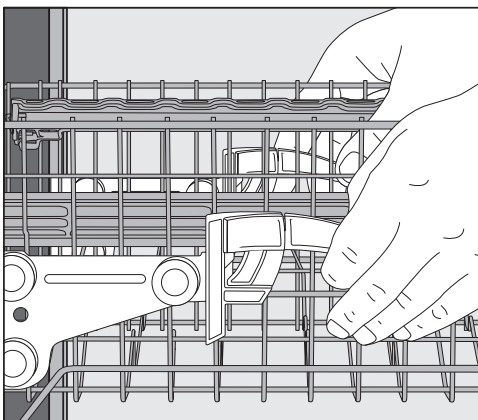

### Če želite košaro prestaviti navzgor:

- Povlecite košaro navzgor, dokler se ne zaskoči.

### Če želite košaro prestaviti navzdol:

- Povlecite ročici ob straneh košare navzgor.
- Košaro prestavite v želeni položaj in pustite, da se ročici ponovno trdno zaskočita.

Zgornjo košaro nastavite tako, da ne blokira srednje pršilne ročice.

# Vlaganje posode in pribora

## Spodnja košara

Vlaganje posode in jedilnega pribora je opisano v poglavju „Vlaganje posode in pribora“, odstavek „Primeri vlaganja“.

### Vlaganje posode v spodnjo košaro

- V spodnjo košaro vložite velike in težke kose posode, npr. krožnike, pladnje, lonce in sklede. Vanjo lahko vložite tudi kozarce, skodelice, majhne krožnike in podstavke.

### Vlaganje v območje MultiComfort

Zadnji del spodnje košare je namenjen pomivanju skodelic, kozarcev, krožnikov in loncev.

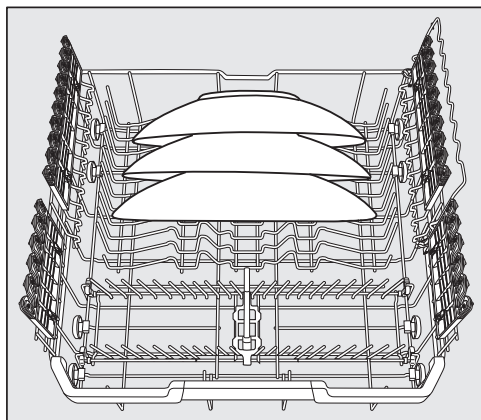

- Posebej velike krožnike zložite v sredino spodnje košare.

**Nasvet:** Če krožnike namestite postrani, lahko pomivate krožnike s premerom do 35 cm.

## Zlaganje zatičev

Sprednji vrsti zatičev sta namenjeni pomivanju plitvih in globokih krožnikov, pladnjev, skled in podstavkov za skodelice.

Vrsti zatičev lahko zložite, da boste imeli več prostora za velike kose posode, npr. lonce, ponve in sklede.

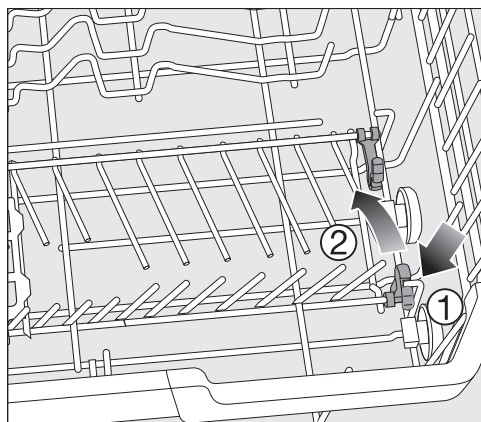

- Rumeno ročico potisnite navzdol ① in sklopite vrste zatičev ②.

## Namestitev na držalo za kozarce FlexCare z nastavki MultiClip

Držala za kozarce s silikonskimi elementi nudijo občutljivim dolgopecljativim kozarcem varen in stabilen položaj.

- Dolgopecljate kozarce, npr. kozarce za vino, penino ali pivo, prislonite ali obesite v odprtine držala za kozarce.
- Če želite namestiti višje kose posode, dvignite držalo za kozarce.

Višino držala za kozarce lahko prilagodite svojim potrebam v dveh položajih.

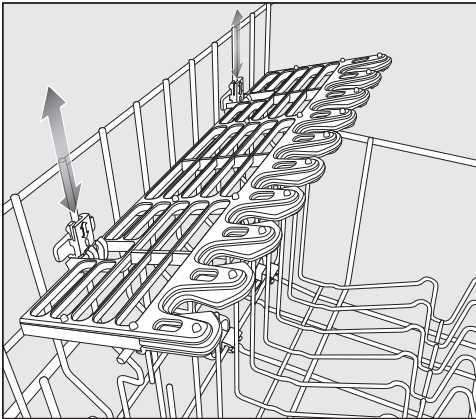

- Držalo za kozarce namestite na želeno višino, tako da se pritrdilni elementi zgoraj ali spodaj zaskočijo.

Z nastavki MultiClip lahko na držalo za kozarce pritrдите lahke kose posode, npr. plastične posodice.

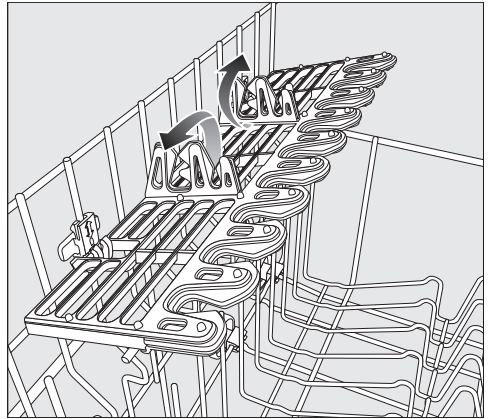

- Dvignite nastavke MultiClip.

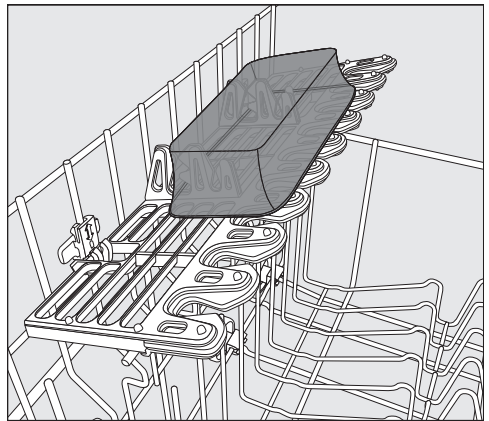

- Lahke kose posode pritrдите na nastavke.

# Vlaganje posode in pribora

## Namestitev na prečko za kozarce

Na prečko lahko naslonite dolgopecljate kozarce, da bodo imeli stabilen položaj.

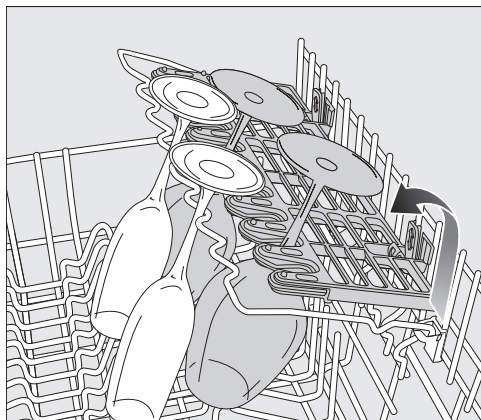

- Prečko za kozarce spustite in nanjo naslonite kozarce.

## Uporaba držala za steklenice

Držalo za kozarce zagotavlja ozkim posodam, kot so steklenice za mleko ali otroške stekleničke, stabilen položaj.

- Držalo za steklenice dvignite in potisnite navzdol, da se zaskoči.

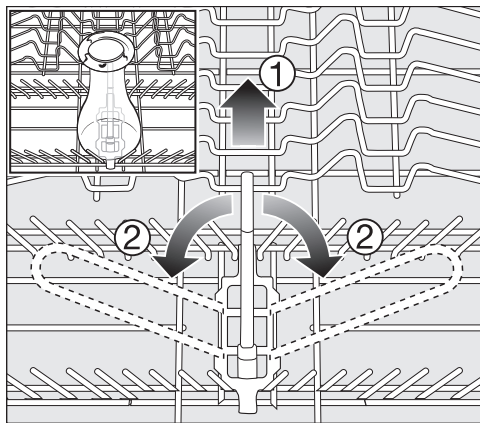

- Kadar držala za steklenice ne potrebujete, ga za rumeni ročaj povlecite navzgor ① in zložite v stran ②.



## Predal za jedilni pribor

Vlaganje posode in jedilnega pribora je opisano v poglavju „Vlaganje posode in pribora“, odstavek „Primeri vlaganja“.

- Jedilni pribor razvrstite v predal 3D MultiFlex.

### Vlaganje v predal 3D MultiFlex

Če boste zložili nože, vilice in žlice v ločene predele, boste kasneje pomiti pribor lažje zložili iz predala.

Da bo voda lahko popolnoma odtekla z žlic, morate le-te zložiti z ročaji med prečke.

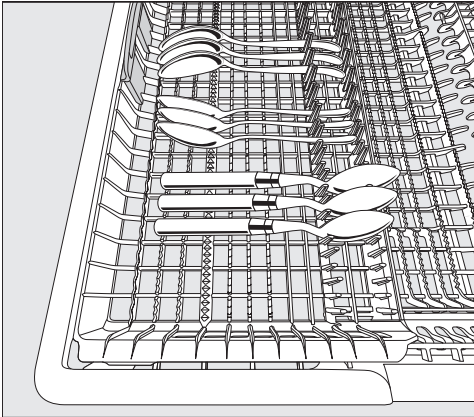

- Če žlic zaradi oblike njihovih ročajev ne morete zlagati v predal na opisani način, jih zložite z držali na nazobčane prečke.

Levi del predala lahko pomaknete proti sredini, da lahko v zgornjo košaro vložite visoke kose posode in dolgopecljate kozarce (glejte poglavje „Zgornja košara“, odstavek „Uporaba silikonskih elementov poličke za skodelice FlexCare“).

V spuščen srednji del predala lahko položite velike in dolge dele pribora (npr. solatni pribor, kuhinjski nož).

Visoke predmete (npr. lopatico za torte) vložite tako, da ne blokirajo zgornje pršilne ročice.

Da v desnem delu predala dobite več prostora za velik pribor ali majhne kose posode, lahko nastavite višino desnega vložka.

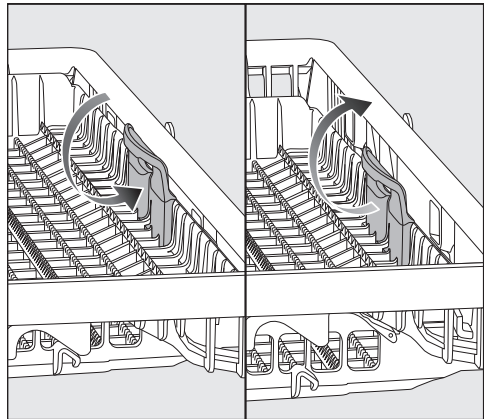

- Vložek primite za rumeni ročaj in ga potegnite navznoter. Pustite, da se zaskoči v enem od obeh položajev.

# Vlaganje posode in pribora

## Primeri vlaganja

### Pomivalni stroj s predalom za pribor

#### Zgornja košara

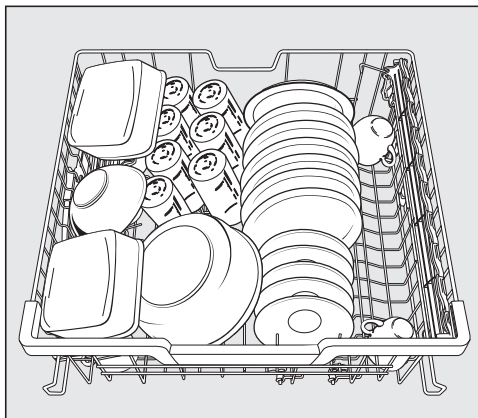
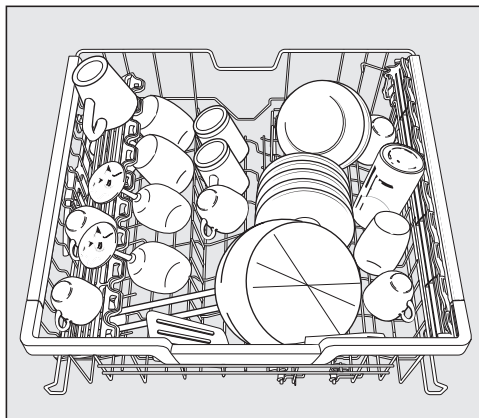

#### Spodnja košara

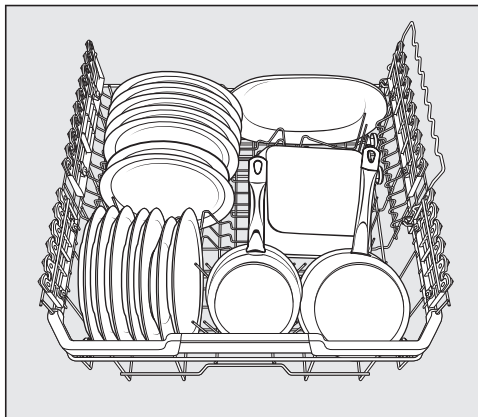
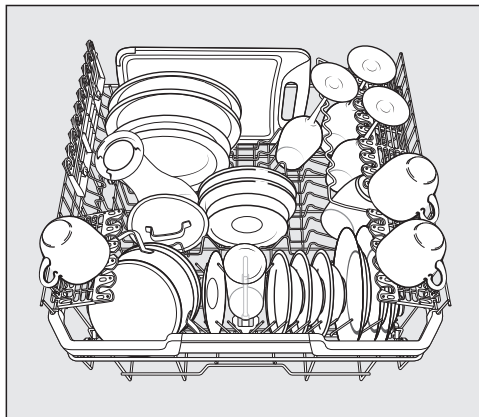

Predal za jedilni pribor

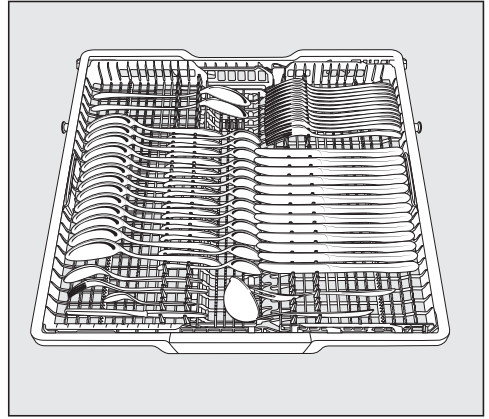
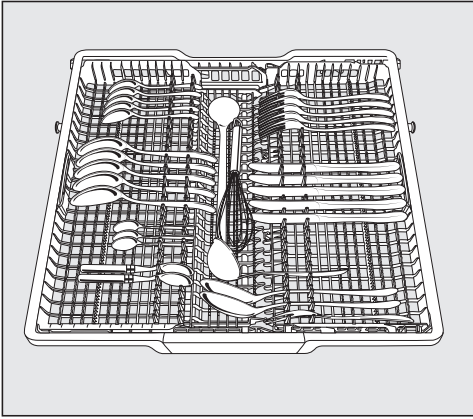

Močno umazana posoda

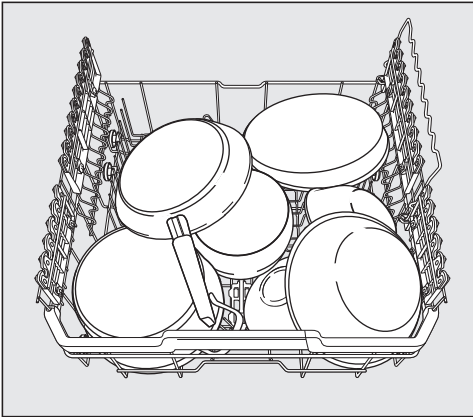

# Pomivalno sredstvo

 Nevarnost razjed zaradi pomivalnega sredstva.

Pomivalna sredstva lahko povzročijo razjede na koži, v očeh, nosu, ustih in žrelu.

Izogibajte se stiku s pomivalnimi sredstvi.

Ne vdihavajte praškastih pomivalnih sredstev. Pomivalnega sredstva ne smete zaužiti. Če ste sredstvo vdihnili ali zaužili, takoj obiščite zdravnika.

Preprečite, da bi otroci prišli v stik s pomivalnimi sredstvi. V pomivalnem stroju so lahko ostanki pomivalnega sredstva. Zato jih zadržujte stran od odprtega pomivalnega stroja.

Pomivalno sredstvo dodajte tik pred zagonom programa in zaščitite vrata z varovalom za otroke (odvisno od modela).

 Škoda zaradi pomivalnega sredstva z aktivnim klorom.

Ne uporabljajte praškastih in tekočih pomivalnih sredstev z vsebnostno aktivnega klora. Tovrstna sredstva lahko poškodujejo plastiko in tesnila pomivalnega stroja.

Ne uporabljajte pomivalnih sredstev z aktivnim klorom.

## Področje uporabe

Pomivalno sredstvo morate izbrati ustrezno okolju, v katerem ga uporabljate. Pri uporabi v **profesionalnem okolju** priporočamo uporabo profesionalnih pomivalnih sredstev.

Praškasta in tekoča pomivalna sredstva ter druge procesne kemikalije za vaš pomivalni stroj za profesionalno uporabo lahko udobno naročite na spletni strani Miele:

<https://shop.miele-professional.de/procare-shine/>



Za uporabo v **zasebnem okolju** pa priporočamo uporabo pomivalnih sredstev za gospodinjke pomivalne stroje, npr. pomivalna sredstva iz Mielejeve ponudbe.

Praškasta pomivalna sredstva in drugo potrošno blago za vaš pomivalni stroj za uporabo v gospodinjstvem okolju lahko udobno naročite v aplikaciji Miele@mobile ali na spletni strani Miele: <https://www.miele.de/haushalt/produktauswahl-miele-spielmittel>



## Praškasto pomivalno sredstvo in tablete

V dozirni napravi v vratih uporabljajte samo praškasto pomivalno sredstvo ali tablete.

Uporabljajte samo tablete pomivalnega sredstva, ki se dovolj hitro raztopijo.

Primerne tablete najdete v ponudbi pomivalnih sredstev Miele. Pri uporabi večfunkcijskih pomivalnih sredstev (tablete, ki poleg funkcije pomivanja nudijo tudi funkciji sredstva za izpiranje in mehčanja vode) vam priporočamo, da zaradi kratkega trajanja programov in glede na kakovost vode dodatno uporabite sredstvo za izpiranje in regeneracijsko sol (v zmanjšani koncentraciji).

- Praškasto pomivalno sredstvo ali tablete dajte v komoro prekata za pomivalno sredstvo.

## Doziranje pomivalnega sredstva

V prekat za pomivalno sredstvo lahko dodate največ 50 ml pomivalnega sredstva.

V prekatu so za pomoč pri doziranju oznake 20, 30 in max., ki pri povsem odprtih vratih stroja (vodoravni položaj) nakazujejo približno količino polnjenja v ml in maksimalno višino polnjenja. Odvisno od proizvajalca in velikosti zrn oznaki podajata približno količino praškastega pomivalnega sredstva v gramih.

- Pri doziranju upoštevajte navodila proizvajalca pomivalnega sredstva.
- Če ni drugače navedeno, v prekat dozirajte eno tableto ali 20 do 30 ml pomivalnega sredstva, odvisno od stopnje umazanosti posode.

Če uporabite manj pomivalnega sredstva, kot ga priporoča proizvajalec, se lahko zgodi, da posoda po končanem pomivanju ne bo popolnoma čista.

# Pomivalno sredstvo

## Dodajanje pomivalnega sredstva

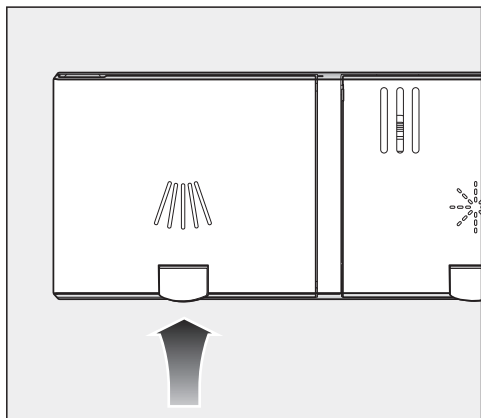

- Privzdignite rumeno tipko na pokrovčku prekata za pomivalno sredstvo .

Pokrovček se odpre.

Ko je program končan, je pokrovček že odprt.

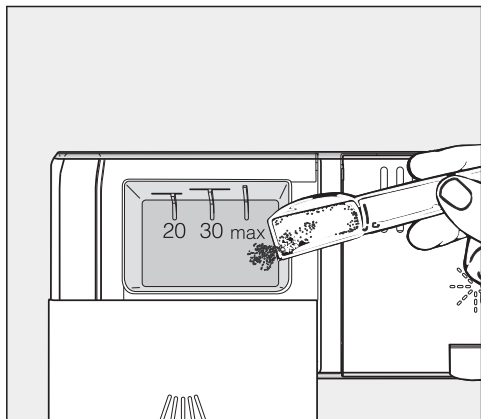

- V prekat napolnite pomivalno sredstvo.
- Zaprite pokrovček prekata, tako da se občutno zaskoči.

Pokrovček prekata ne sme biti zlepljen s pomivalnim sredstvom. To namreč lahko povzroči, da se pokrovček med izvajanjem programa ne odpre.

Prekata za pomivalno sredstvo ne smete preveč napolniti.

- Zaprite tudi embalažo pomivalnega sredstva, sicer se le-to lahko sprime v grude.

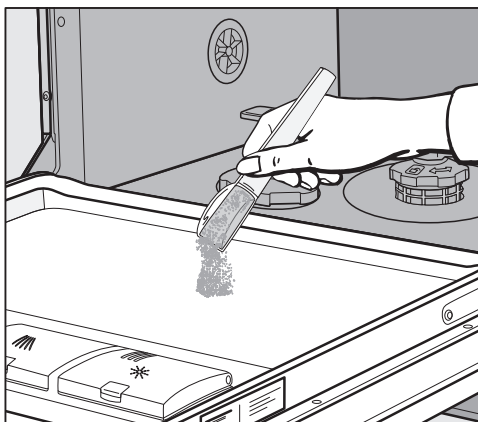

- Pri programih s predizpiranjem (glejte poglavje „Pregled programov“) lahko dodate še majhno količino sredstva na notranjo površino vrat.

## Tekoče pomivalno sredstvo

Pomivalni stroj lahko po želji opremito z zunanjo dozirno črpalko za tekoča pomivalna sredstva (DOS modul).

Za aktivacijo dozirnega sistema in nastavitve doziranja pomivalnega sredstva glejte poglavje „Meni Nastavitve, Zunanje doziranje“.

V primeru posebnih vrst umazanih in če se odločite za doziranje tekočega pomivalnega sredstva, se obrnite na osebje servisa Miele, da bo pomivalno sredstvo optimalno prilagodilo okoliščinam pomivanja.

## Polnjenje oz. zamenjava posode

Dozirni modul je opremljen z nadzorom nivoja sredstva, ki na prikazovalniku izpiše sporočilo. Dodajte pomiv. sredstvo, ko količina pade pod minimalni nivo.

- Takoj ko se na prikazovalniku pojavi sporočilo, po koncu programa zamenjajte posodo z ustreznim procesno kemikalijo.
- Sporočilo potrdite s tipko OK.

Posodo morate pravočasno zamenjati, da se ne bo do konca izpraznila.

Če se dozirni sistem do konca izprazni, ga morate pred naslednjim zagonom programa odzračiti.

- Posodo postavite na odprta vrata stroja ali podlago, ki jo zlahka očistite.

- Iz posode izvalcite pokrovček in odstranite sesalni nastavek. Sesalni nastavek položite na odprta vrata stroja.
- Napolnite ali zamenjajte posodo, vstavite sesalni nastavek in pritisnite pokrovček, tako da se zaskoči. Upoštevajte barvno oznako.

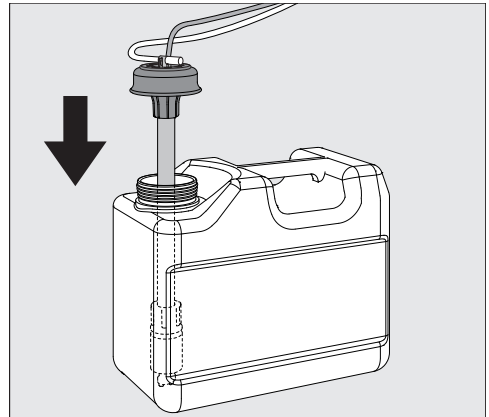

- Sesalni nastavek prilagodite velikosti posode, tako da ga potisnete v posodo, dokler ne doseže dna.
- Morebitno prelitno procesno kemikalijo skrbno obrišite.
- Posodo postavite na tla poleg pomivalnega stroja ali v sosednjo omaro. Posoda mora biti postavljena v nivoju stroja in ne nad njim ali na stroju.
- Nato morate odzračiti dozirni sistem.

## Preverjanje porabe

Porabo procesnih kemikalij, ki jih uporabljate, redno preverjajte s pomočjo nivoja v posodah. Tako boste lahko prepoznali morebitne nepravilnosti pri doziranju.

# Pomivalno sredstvo

---

## Zamenjava pomivalnega sredstva

Če želite zamenjati vrsto pomivalnega sredstva, morate pred tem z vodo izprati dozirni sistem, da preprečite reakcijo med različnimi pomivalnimi sredstvi.



- Odstranite sesalni nastavek iz posode in ga vstavite v posodo z vodo.
- **Dvakrat** zaženite „Odzračilno doziranje“ (glejte poglavje „Meni Nastavitve, Zunanje doziranje“), da temeljito izperete dozirni sistem.
- Nato vstavite sesalni nastavek v novo posodo s pomivalnim sredstvom in znova zaženite „Odzračilno doziranje“.

Dozirni sistem je pripravljen za uporabo.

Pri doziranju tako praškastih kot tekočih pomivalnih sredstev upoštevajte navodila proizvajalca pomivalnega sredstva.



## Vklop pomivalnega stroja

- Preverite, ali se pršilne ročice neovirano vrtijo.
- Zaprite vrata.
- Odprite vodno pipo, če je zaprta.
- Dotaknite se senzorske tipke . Če je bil pomivalni stroj pred tem izklopljen več kot eno minuto, se morate senzorske tipke  dotakniti za nekoliko dlje (zaščita med brisanjem).

Na prikazovalniku se za kratek čas izpiše program  *ECO* in zasveti ustrezna senzorska tipka.

Nato se lahko za nekaj sekund prikaže napoved porabe energije in vode v izbranem programu.

Na koncu se prikazovalnik preklopi na prikaz predvidenega trajanja izbranega programa.

Senzorska tipka *Zagon* utripa.

## Izbira programa

Program izberite glede na vrsto in stopnjo umazanosti posode.

V poglavju „**Pregled programov**“ so opisani posamezni programi in njihova področja uporabe.

- Dotaknite se senzorske tipke želenega programa.

Senzorska tipka izbranega programa sveti.

Zdaj lahko izberete programske možnosti (glejte poglavje „Programske možnosti“).







Če so programske možnosti izbrane, svetijo ustrezne senzorske tipke.

# Uporaba

## Prikaz trajanja programa

Pred začetkom programa je na prikazovalniku izpisano predvideno trajanje izbranega programa. Med potekom programa pa je prikazan preostali čas do konca programa.

Faza programa, ki se trenutno izvaja, je označena s simbolom:

-  predizpiranje/namakanje
-  pomivanje
-  vmesno izpiranje
-  zadnje izpiranje
-  sušenje
-  konec

Podatek o trajanju se lahko za isti program razlikuje. Trajanje je na primer odvisno od temperature vode, ki priteka v stroj, ciklusa regeneracije naprave za mehčanje vode, količine in umazanosti posode.

Ko program prvič izberete, se prikaže čas, ki ustreza povprečnemu trajanju programa pri priključku na toplo vodo.

Časi, navedeni v poglavju „Pregled programov“, ustrezajo trajanju programov pri standardni količini posode in standardni temperaturi.

Med vsakim potekom programa krmiljenje stroja popravi njegovo trajanje skladno s temperaturo vode, ki priteka v stroj, in količino posode.

## Zagon programa

- Dotaknite se senzorske tipke *Zagon*. Sporočila, ki se predhodno izpišejo na prikazovalniku, potrdite z *OK*.

Program se zažene.

Senzorska tipka *Zagon* sveti.

S tipko *OK* lahko med potekom programa prikažete ime programa, ki se trenutno izvaja.

 Nevarnost oparin zaradi vroče vode.

Med delovanjem stroja je lahko voda v njegovi notranjosti vroča.

Zato vrata med delovanjem stroja odprite zelo previdno.

## Konec programa

Ob koncu programa lahko zazvenijo zvočni signali.

Program je končan, ko se na prikazovalniku izpiše sporočilo

🔔 Konec.

Če je vklopljena funkcija „AutoOpen“, se vrata v nekaterih programih avtomatsko odprejo za režo (glejte poglavje „Nastavitve“, odstavek „AutoOpen“). Na ta način se izboljša sušenje.

Če je vklopljena nastavljiva funkcija Poraba, lahko zdaj prikažete dejansko porabo vode v programu, ki se je pravkar izvedel (glejte poglavje „Okolju prijazno pomivanje posode“, odstavek „Prikaz porabe EcoFeedback“).

Sušilni ventilator po potrebi deluje še nekaj minut po koncu programa.

⚠️ Škoda zaradi vodne pare.

Vodna para lahko poškoduje občutljive robove delovnega pulta, če po končanem programu odprete vrata, ventilator pa ne deluje več.

Če ste izklopili avtomatsko odpiranje vrat (glejte poglavje „Nastavitve“, odstavek „AutoOpen“) in želite kljub temu po koncu programa odpreti vrata, jih odprite do konca.

## Upravljanje z energijo

Pomivalni stroj se 10 minut po zadnjem dotiku senzorske tipke ali po koncu programa avtomatsko izklopi, da varčuje z energijo.

Stroj lahko ponovno vklopite s senzorsko tipko ⏻.

Če je bil pomivalni stroj pred tem izklopljen več kot 1 minuto, se morate senzorske tipke ⏻ dotakniti za nekoliko dlje (zaščita med brisanjem).



Med potekom programa ali če pride do napake, se pomivalni stroj ne izklopi samodejno.

## Izklop pomivalnega stroja

- Pomivalni stroj lahko kadar koli izklopite s senzorsko tipko .

Z izklopom lahko prekinete tudi potek nastavitve timerja.

Če pomivalni stroj izklopite med izvajanjem programa, se program prekine.

- Vprašanje Izklopi aparat potrdite z *OK*.
- Če ste se dotaknili senzorske tipke , program pa se noče prekiniti, na prikazovalniku s tipko  izberite možnost *Ne izklopi aparata* in jo potrdite z *OK*.

 Škoda zaradi iztekajoče vode.

Iztekajoča voda lahko povzroči škodo.

Če bo pomivalni stroj dlje časa brez nadzora (npr. med dopustom), iz varnostnih razlogov zaprite vodno pipo.

## Zlaganje posode iz stroja

Vroča posoda je občutljiva za udarce! Zato jo po izklopu pomivalnega stroja pustite v njem, dokler se toliko ne ohladi, da jo lahko primete z roko.

Če po izklopu stroja vrata povsem odprete, se posoda hitreje ohladi.

- Najprej pospravite posodo iz spodnje košare, potem iz zgornje in na koncu še iz predala 3D MultiFlex (če je del opreme). Tako boste preprečili, da bi morebitni ostanki vode s posode v zgornji košari ali predalu 3D MultiFlex kapljali na posodo v spodnji košari.

## Začasna prekinitev programa

Če med delovanjem stroja odprete vrata, se program prekine.

Ko ponovno zaprete vrata, se na prikazovalniku izpiše vprašanje Naprej s tipko Zagon.

Z dotikom tipke *Zagon* se program nadaljuje na mestu, kjer je bil prekinjen.

 Nevarnost oparin zaradi vroče vode.

Med delovanjem stroja je lahko voda v njegovi notranjosti vroča.

Zato vrata med delovanjem stroja odprite zelo previdno.

## Prekinitev ali sprememba programa

Ob prekinitvi programa lahko izpadejo pomembne faze programa. Program lahko prekinete le v prvih nekaj minutah.

Če se je program že začel izvajati, ga lahko prekinete na naslednji način:

- S senzorsko tipko  izklopite pomivalni stroj.
- Vprašanje Izklopi aparat potrdite z *OK*.

Če želite izbrati drug program:

- S senzorsko tipko  ponovno vklopite pomivalni stroj.
- Če ste pomivalno sredstvo dozirali ročno, preverite, ali je prekat za pomivalno sredstvo še zaprt. Če je pokrovček prekata že odprt, znova dodajte pomivalno sredstvo in zaprite pokrovček.
- Izberite zeleni program in ga zaženite.

# Programske možnosti

## Možnosti

Dodatne možnosti lahko izberete ali prekličete pred zagonom programa s pomočjo posamezne tipke in prikazovalnika.

Možnosti Prikaz preostalega časa in Temperatura lahko preklapljate tudi med izvajanjem programa.

- S senzorsko tipko  vklopite pomivalni stroj.

Senzorska tipka *Zagon* utripa.

- Izberite program.
- Pritisnite tipko zelene dodatne možnosti.

Kontrolna lučka ustrezne tipke sveti, če je dodatna možnost na voljo za izbrani program.

Če izbrani program ni združljiv z dodatno možnostjo, se na prikazovalniku izpiše ustrezno sporočilo.

- V tem primeru sporočilo potrdite z *OK*.

- S tipko *Zagon* zaženite program.

Izbrana dodatna možnost ostane v tem programu aktivna, dokler spet ne spremenite nastavitve.

## Preostali čas izvajanja programa

Možnost Preostali čas izvajanja programa  je standardno prednastavljena in kaže preostali čas do konca programa.

Med potekom programa lahko prikaz preklopite na temperaturo .

## Temperatura

Možnost Temperatura  kaže trenutno temperaturo v bloku pomivanja.

Med potekom programa lahko ta prikaz preklopite na preostali čas izvajanja programa .

## Dodatno sušenje

Možnost Dodatno sušenje  izboljša zmogljivost sušenja v programih, v katerih je ta dodatna možnost aktivna.

Ker se čas delovanja ventilatorja podaljša, se poveča poraba energije.

Če je aktivirana funkcija AutoOpen, se vrata ob koncu programa odprejo.

## Nastavitve

Možnost Nastavitve  odpre meni, v katerem lahko izvajate nastavitve stroja in spreminjate programske parametre.

Za podrobnejše informacije glejte poglavje „Nastavitve“.

## Timer

S timerjem  imate več možnosti, da program zaženete s časovnim zamikom. Nastavite lahko čas zagona ali čas konca programa. Lahko pa izberete možnost, da s funkcijo EcoStart ali SmartStart izkoristite časovno spremenljivo ugodnejšo tarifo za električno energijo.

Pri ročnem doziranju se lahko pomivalno sredstvo v mokrem prekatu zlepi in se zato med programom ne izpere v celoti. Pri uporabi timerja pazite, da je prekat ob polnjenju pomivalnega sredstva suh. Po potrebi ga pred tem obrišite do suhega. Ne uporabljajte tekočih pomivalnih sredstev. Tekoče sredstvo lahko izteče.

 Pomivalno sredstvo lahko predstavlja nevarnost zdravje. Da otroci ne bodo prišli v stik s pomivalnim sredstvom: Pomivalno sredstvo dodajte **šele tik pred** zagonom programa, preden aktivirate timer. Vrata zaščitite z varovalom za otroke.

## Aktiviranje timerja

- S senzorsko tipko  vklopite pomivalni stroj.

Senzorska tipka *Zagon* utripa.

- Izberite zeleni program.
- Dotaknite se senzorske tipke .

Senzorska tipka  sveti.

S senzorskima tipkama  $\vee/\wedge$  lahko izbirate med funkcijami *Zagon ob*, *Konec ob* in *EcoStart* ali *SmartStart*.

- Želena funkcijo potrdite z *OK*.

Prikazan je nazadnje nastavljeni čas timerja in označen je blok števil za ure.

- S senzorskima tipkama  $\vee/\wedge$  vnesite želeno nastavitev timerja in jo potrdite z *OK*.

Če med nastavljanjem več sekund ne izvedete nobene nastavitve, se prikaz vrne za eno menijsko raven nazaj. V tem primeru morate svojo nastavitev ponoviti.

Nekaj minut po aktivaciji timerja se zaradi varčevanja z energijo vsi prikazi izklopijo.

Prikazovalnik lahko ponovno vklopite za nekaj minut, tako da se dotaknete senzorske tipke .

Timer lahko aktivirate tudi v aplikaciji Miele@mobile.

## Programske možnosti

---

### Nastavitev funkcije „Zagon ob“

Pri funkciji *Zagon ob* nastavite zeleno točno uro začetka programa.

- S senzorskima tipkama  $\vee/\wedge$  nastavite ure in jih potrdite z *OK*.

Ure se shranijo in označen je blok številk za minute.

- S senzorskima tipkama  $\vee/\wedge$  nastavite minute in jih potrdite z *OK*.

Za nekaj minut je prikazana shranjena ura zagona izbranega programa.

Ob nastavljeni uri se izbrani program samodejno zažene.

Na prikazovalniku je izpisan preostali čas, senzorska tipka  $\odot$  ugasne in senzorska tipka *Zagon* sveti.

### Nastavitev funkcije „Konec ob“

Pri funkciji *Konec ob* nastavite uro, do katere želite, da se izbrani program najpozneje konča.

- S senzorskima tipkama  $\vee/\wedge$  nastavite ure in jih potrdite z *OK*.

Ure se shranijo in označen je blok številk za minute.

- S senzorskima tipkama  $\vee/\wedge$  nastavite minute in jih potrdite z *OK*.

Za nekaj minut je prikazana izračunana ura zagona izbranega programa.

Če se program zaradi daljšega trajanja ne more končati točno ob nastavljeni uri, se izpiše opozorilo na nastavljivo časovno obdobje.

- Po potrebi potrdite opozorilo z *OK*.

Ob izračunani uri se izbrani program avtomatsko zažene.

Na prikazovalniku je izpisan preostali čas, senzorska tipka  $\odot$  ugasne in kontrolna lučka *Zagon* sveti.



## Nastavitev funkcije „EcoStart“

S funkcijo EcoStart lahko izkoristite cenejšo tarifo električne energije. V ta namen morate predhodno enkrat nastaviti do tri časovna območja različnih tarif (glejte poglavje „Nastavitve“, odstavek „EcoStart“). Nato nastavite uro, do katere želite, da se izbrani program najpozneje konča. Pomivalni stroj se avtomatsko zažene v času najugodnejše tarife znotraj nastavljenega časovnega območja.

- S senzorskima tipkama  $\vee/\wedge$  nastavite ure in jih potrdite z OK.

Ure se shranijo in označen je blok številka za minute.

- S senzorskima tipkama  $\vee/\wedge$  nastavite minute in jih potrdite z OK.

Za nekaj minut je prikazana izračunana ura zagona izbranega programa.

Ob izračunani uri se izbrani program avtomatsko zažene.

Na prikazovalniku je izpisan preostali čas, senzorska tipka  $\odot$  ugasne in senzorska tipka *Zagon* sveti.

## Nastavitev funkcije „SmartStart“

S funkcijo SmartStart lahko pomivalni stroj nastavite tako, da se avtomatsko zažene ob uri, ko je tarifa električne energije najugodnejša.

Za uporabo te funkcije lahko potrebujete dodatno tehnično opremo.

Če v meniju *Nastavitve*  $\blacktriangleright$  aktivirate funkcijo SmartStart, v meniju *Timer*  $\odot$  ni več prikazana funkcija EcoStart, ampak SmartStart (glejte poglavje „Nastavitve“, odstavek „Miele@home“).

Če vaš dobavitelj elektrike ponuja to storitev, bo pošiljal signal, ko bo tarifa za električno energijo najnižja. Ta signal bo sprožil zagon pomivalnega stroja.

Nastavite lahko uro, do katere se mora program najpozneje končati. Pomivalni stroj izračuna najkasnejšo možno uro zagona izbranega programa in vse do te ure čaka na signal dobavitelja električne energije.

## Programske možnosti

---

Nastavite uro, do katere želite, da se izbrani program najpozneje konča.

- S senzorskima tipkama  $\vee/\wedge$  nastavite ure in jih potrdite z *OK*.

Ure se shranijo in označen je blok številc za minute.

- S senzorskima tipkama  $\vee/\wedge$  nastavite minute in jih potrdite z *OK*.

Izpiše se sporočilo Čakanje na SmartStart.

Senzorska tipka *Zagon* za nekaj minut sveti.

Izbrani program se avtomatsko zažene, takoj ko prejme signal dobavitelja električne energije ali ko napoči najkasnejša ura zagona.

Na prikazovalniku je izpisan preostali čas, senzorska tipka  $\odot$  ugasne in senzorska tipka *Zagon* sveti.

### Sprememba ali brisanje timerja

Nastavljeni čas timerja lahko spremenite ali izbrišete.

- Dotaknite se senzorske tipke  $\odot$ .
- S senzorskima tipkama  $\vee/\wedge$  izberite funkcijo timerja, ki je bila predhodno aktivirana, in jo potrdite z *OK*.
- S senzorskima tipkama  $\vee/\wedge$  izberite funkcijo Spremeni ali Izbriši in jo potrdite z *OK*.

Če potrdite možnost Spremeni z *OK*, lahko nato spremenite časovno nastavev.

Če potrdite možnost Izbriši z *OK*, je na prikazovalniku izpisano trajanje izbranega programa.

Senzorska tipka  $\odot$  ugasne in senzorska tipka *Zagon* utripa.



Zdaj lahko zaženete program ali izklopite stroj.

Če pomivalni stroj izklopite med potekom nastavitve timerja, se ta nastavev prav tako zavrže.

Nastavljeni čas timerja lahko spremenite ali izbrišete tudi v aplikaciji Miele@mobile.

### Aktivacija daljinskega zagona

Na voljo imate možnost, da svoj pomivalni stroj zaženete na daljavo s pomočjo aplikacije Miele@mobile. V ta namen morate najprej na mobilno končno napravo namestiti aplikacijo, pomivalni stroj povezati v svoje WLAN-omrežje (glejte poglavje „Nastavitve“, odstavek „Miele@home“) in po potrebi vklopiti možnost Daljinsko upravljanje (glejte poglavje „Nastavitve“, odstavek „Daljinsko upravljanje“).

- S senzorsko tipko  vklopite pomivalni stroj.
- Pri zaprtih vratih se dotaknite senzorske tipke .

Senzorska tipka  sveti.

Daljinski zagon pomivalnega stroja z aplikacijo Miele@mobile morate pred zagonom programa po vsakem odpiranju vrat na novo aktivirati.









Zdaj lahko pomivalni stroj zaženete na daljavo z aplikacijo Miele@mobile.

Možnost „Daljinski zagon“ ostane aktivna, dokler je s senzorsko tipko  ne dezaktivirate. Možnost ostane aktivna tudi v primeru, da pomivalni stroj vmes izklopite in ponovno vklopite.

Tudi če možnost „Daljinski zagon“ ni aktivna, lahko v aplikaciji Miele@mobile prikličete status svojega pomivalnega stroja in izvajate nastavitve.

Če zaženete program pomivanja s senzorsko tipko *Zagon* na stroju, je možnost „Daljinski zagon“ za čas trajanja programa avtomatsko aktivna in senzorska tipka  sveti.

# Pregled programov

Program	Uporaba	Pomivalno sredstvo Naslednji podatki se nanašajo na izdelke za pomivanje Miele. <b>Upoštevajte navodila proizvajalca!</b>
		Prekat za pomivalno sredstvo  <sup>1)</sup>
 Kratki	Za sveže ostanke jedi, ki se le malo držijo posode	20–25 g ali 1 tableta
 Univerzalni	Za normalne, rahlo zasušene ostanke jedi	20–25 g ali 1 tableta
 Intenzivni	Za prismojene, močno zasušene škrobne ali beljakovinske <sup>1)</sup> ostanke jedi, ki se močno držijo posode	20–25 g ali 1 tableta
 Plastika	Poseben program za pomivanje plastične posode	20–25 g ali 1 tableta
 Kozarci	Poseben program za pomivanje kozarcev	20–25 g ali 1 tableta
 Higiena	Poseben higienski program za pomivanje posode z visokimi higienskimi zahtevami	20–25 g ali 1 tableta
 Hladno predizpiranje	Za spiranje močno umazane posode, npr. za predhodno odstranjevanje umazanije ali za preprečitev močne zasušenosti ostankov, ko zagon celotnega programa še ni smiseln.	
 ECO *)	Energetsko varčni program z dolgim časom trajanja za normalne, rahlo zasušene ostanke jedi.	20–25 g ali 1 tableta

\*) Za pomivanje normalno umazane posode je ta program glede skupne porabe energije in vode najbolj učinkovit.

(fiksni potek programa, ki ga ni mogoče spremeniti)

<sup>1)</sup> glejte poglavje „Pomivalno sredstvo“

## Pregled programov

Potek programa					
predizpiranje	pomivanje	vmesno izpiranje	zadnje izpiranje	sušenje	avtomatsko odpiranje vrat
	X 60–65 °C <sup>2)</sup> 1 min	X 40 s	X 65 °C <sup>3)</sup> 30 s	(X) 20 min <sup>4)</sup>	(X)
	X 65 °C 6 min	X 3 min	X 65 °C <sup>3)</sup> 2 min	(X) 30 min	(X)
X 6 min	X 75 °C 6 min	X 3 min	X 65 °C <sup>3)</sup> 2 min	(X) 30 min	(X)
X 6 min	X 50 °C 1 min	X 5 min	X 60 °C 1 min	X 30 min	(X)
	X 50 °C 1 min	X 3 min	X 50 °C 2 min	(X) 20 min	(X)
X 6 min	X 75 °C 8 min	X 3 min	X 70 °C <sup>3)</sup> 3 min	X 30 min	(X)
	X hladna 10 min				
	X 51,5 °C 44 min	X 4 min	X 48 °C 10 min	X 127 min	(X)

X = izvedeni programski koraki







(X) = opcijski programski koraki, ki jih lahko izberete (glejte „Programske možnosti, Možnosti“)

<sup>2)</sup> Temperatura, ki jo je mogoče doseči, je odvisna od vrste in količine posode ter temperature dovodne vode.

<sup>3)</sup> Opcijsko povišanje temperature na 75 °C.

<sup>4)</sup> Pri povišanju temperature na 75 °C se čas sušenja podaljša na 30 min.

# Pregled programov

Program	Poraba <sup>6)</sup>						Trajanje <sup>6)</sup>			
	Električna energija				Voda		Hladna voda 15 °C		Topla voda 55 °C	
	Hladna voda 15 °C		Topla voda 55 °C		2,1 kW	7,3 kW				
2,1 kW	7,3 kW	2,1 kW	7,3 kW	2,1 kW			7,3 kW	2,1 kW	7,3 kW	
 Kratki	1,4 kWh		0,9 kWh		14,7 l		53 min 7)	22 min 7)	36 min 7)	17 min 7)
 Univerzalni	1,5 kWh		1,0 kW h	0,9 kW h	14,8 l		65 min 7)	34 min 7)	49 min 7)	31 min 7)
 Intenzivni	1,7 kWh		1,0 kWh		19,2 l		79 min 7)	48 min 7)	58 min 7)	43 min 7)
 Plastika	1,3 kW h	1,2 kW h	0,6 kW h	0,5 kW h	19,5 l		90 min	65 min	68 min	60 min
 Kozarci	1,0 kWh		0,4 kWh		15,3 l		43 min 7)	23 min 7)	27 min 7)	19 min 7)
 Higiena	1,9 kW h	1,8 kW h	1,2 kW h	1,1 kW h	19,2 l		85 min 7)	53 min 7)	65 min 7)	47 min 7)
 Hladno predizpiranje	0,02 kWh		0,02 kWh		4,5 l		13 min		13 min	

<sup>6)</sup> Navedene vrednosti so določene po EN 50242 za priključno moč 2,1 kW in 7,3 kW. V praksi lahko pride do občutnih odstopanj zaradi različnih pogojev. Prikazano trajanje programov se prilagodi razmeram uporabe v vašem gospodinjstvu.

<sup>7)</sup> Podatek se nanaša na čas pomivanja brez sušenja.

## Pregled programov

### Vrednosti porabe v programu ECO

Program	Poraba <sup>8)</sup>						Trajanje <sup>8)</sup>			
	Električna energija				Voda		Hladna voda 15 °C		Topla voda 55 °C	
	Hladna voda 15 °C		Topla voda 55 °C							
	2,1 kW	7,3 kW	2,1 kW	7,3 kW	2,1 kW	7,3 kW	2,1 kW	7,3 kW	2,1 kW	7,3 kW
☞ ECO 13 pogrinjkov	0,930 kWh		0,6 kWh		12 l		250 min		245 min	
☞ ECO 14 pogrinjkov	0,950 kWh		0,6 kWh		12 l		250 min		245 min	

<sup>8)</sup> Navedene vrednosti za program *ECO* so bile določene v standardiziranih pogojih. V praksi lahko vrednosti odstopajo zaradi izbranih nastavitvev, programskih možnosti ali pogojev uporabe.

# Čiščenje in vzdrževanje

## Vzdrževanje

Da bo življenjska doba pomivalnega stroja čim daljša, morate **najmanj enkrat letno** poklicati servisno službo Miele, da opravi vzdrževalna dela.

Vzdrževanje obsega naslednje:

- električna varnost po VDE 0701/0702
- mehanika vrat in vratno tesnilo
- spojke in priključki v pomivalni komori
- dotok in odtok vode
- notranji in zunanji dozirni sistemi
- pršilne ročice
- kombinacija sit
- zbirna posoda z odtočno črpalko in protipovratnim ventilom
- vse košare in vložki

V okviru vzdrževalnih del se izvede kontrola delovanja naslednjih točk:

- potek programa kot poskusno obratovanje
- preverjanje zatesnjenosti
- vsi merilni sistemi, pomembni za varnost (prikaz napak)
- varnostne funkcije

Redno (vsake 4 do 6 mesecev) preverjajte splošno stanje pomivalnega stroja. Tako se boste izognili motnjam, še preden bi se utegnile pojaviti.

 Škoda zaradi neprimerne čistilnega sredstva.

Vse površine so občutljive za razenje. Če površine pridejo v stik z neprimernimi čistilnimi sredstvi, se lahko zabarvajo ali spremenijo. Uporabljajte samo čistilna sredstva, ki so primerna za posamezno površino.

## Čiščenje pomivalne komore

Če je doziranje pomivalnega sredstva vedno ustrezno, se pomivalna komora načeloma čisti sama.

Če se v komori kljub temu nabere npr. vodni kamen ali maščoba, lahko te obloge odstranite s posebnim čistilnim sredstvom (na voljo na servisu Miele ali v Mielejevi spletni prodajalni). Pri tem upoštevajte napotke na embalaži čistilnega sredstva.

- Redno čistite sita v pomivalni komori.



## Čiščenje vrat in vratnih tesnil

Vratnih tesnil in stranskih površin vrat pomivalnega stroja curki vode ne morejo doseči in očistiti.

- Ostanke hrane in pijač na vratnih tesnilih in stranskih površinah vrat stroja redno brišite z vlažno krpo, da preprečite razvoj plesni.

## Čiščenje upravljalne plošče

- Upravljalno ploščo čistite **samo** z vlažno krpo.

## Čiščenje sprednje strani



Škoda zaradi umazanije.

Če umazanija dlje časa deluje na površino, se lahko zgodi, da je ne boste mogli več odstraniti, površina pa se lahko zabarva ali spremeni.

Najbolje je, da umazanijo takoj odstranite.

- Sprednjo stran aparata očistite s čisto gobasto krpo, sredstvom za ročno pomivanje posode in toplo vodo. Na koncu sprednjo stranico obrišite z mehko krpo. Za čiščenje lahko uporabite tudi čisto, vlažno krpo iz mikrovlačen, brez čistilnega sredstva.

## Da se površine stroja ne bodo poškodovale, pri čiščenju ne uporabljajte:

- čistilnih sredstev, ki vsebujejo sodo, amoniak, kisline ali klor,
- čistilnih sredstev za odstranjevanje vodnega kamna,
- abrazivnih čistil, npr. praškov za drgnjenje ali abrazivnih emulzij,
- čistil z vsebnostjo topil,
- čistilnih sredstev za plemenito jeklo,
- sredstev za čiščenje pomivalnega stroja,
- čistil za pečice,
- čistil za steklo,
- abrazivnih trdih ščetk in gobic (npr. gobic za čiščenje loncev, rabljenih gobic, ki se jih še držijo ostanki abrazivnih sredstev),
- čistilnih radirk,
- ostrih kovinskih strgal,
- jeklene volne,
- parnih čistilnih naprav.

# Čiščenje in vzdrževanje

## Čiščenje pršilnih ročic

V šobah in ležiščih pršilnih ročic se lahko nabirajo ostanki hrane. Zato morate pršilne ročice redno preverjati (približno na 2–4 mesece).

⚠ Škoda zaradi delcev umazanije v obtočnem sistemu.

Če sita niso nameščena, lahko delci umazanije zaidejo v obtočni sistem in ga zamašijo.

Ne pomivajte brez spodnje pršilne ročice in brez sit.

Pazite, da med čiščenjem sit in pršilnih ročic v obtočni sistem ne zaidejo grobi delci umazanije.

- Izklopite pomivalni stroj.

## Odstranjevanje zgornje in srednje pršilne ročice

- Izvlecite predal 3D MultiFlex (če je del opreme) iz stroja.
- Zgornjo pršilno ročico potisnite navzgor, da se notranje ozobje zaskoči, in jo odvijte v nasprotni smeri urnega kazalca.

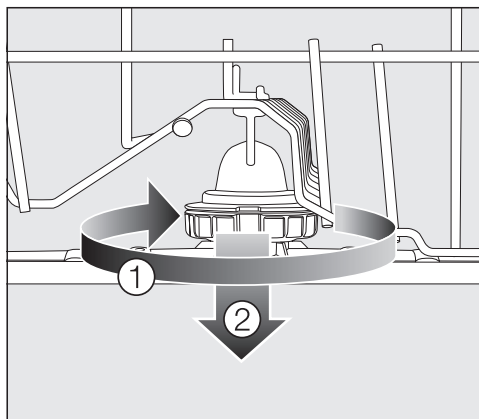

- Spojko srednje pršilne ročice zavrtite v smeri urnega kazalca ① (glejte sliko) in snemite pršilno ročico ②.

## Odstranjevanje spodnje pršilne ročice

- Izvlecite spodnjo košaro.

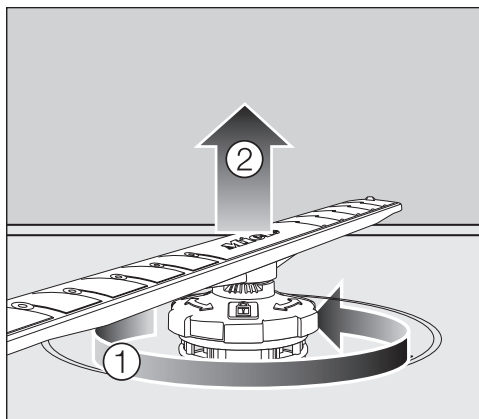

- Spojko spodnje pršilne ročice zavrtite v nasprotni smeri urnega kazalca ① in snemite pršilno ročico navzgor ②.

## Čiščenje pršilnih ročic

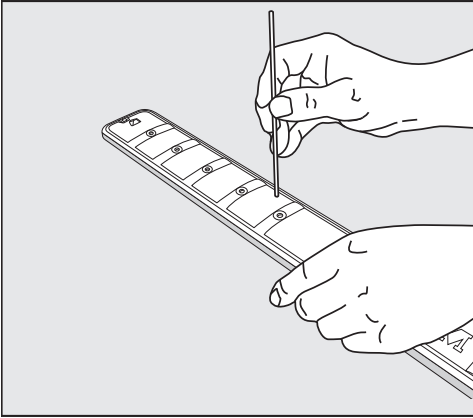



- S koničastim predmetom potisnite ostanke hrane, ki so se nabrali v šobah, v notranjost pršilnih ročic.
- Pršilno ročico temeljito sperite pod tekočo vodo.

## Nameščanje pršilnih ročic

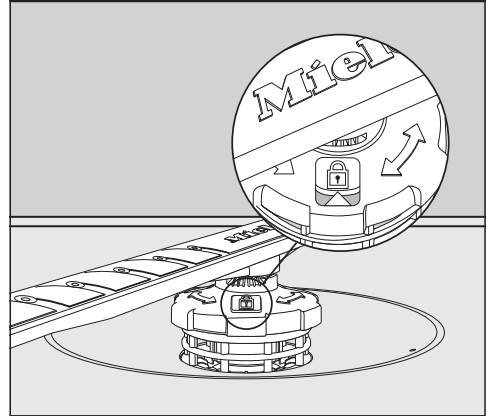
- Zgornjo in srednjo pršilno ročico namestite nazaj.
- Namestite še spodnjo pršilno ročico in pri tem pazite, da kombinacija sit gladko nalega na dno pomivalne komore.



- Spojko spodnje pršilne ročice zavrtite v smeri urnega kazalca, dokler puščica v okencu na kaži na simbol ključavnice .
- Preverite, če se pršilne ročice neovirano vrtijo.

 Škoda zaradi delcev umazanije v obtočnem sistemu.

S spodnjo pršilno ročico je pritrjena kombinacija sit. Če sita niso nameščena, lahko grobi delci umazanije zaidejo v obtočni sistem in ga zamašijo.

Ne pomivajte brez spodnje pršilne ročice in brez sit.

# Čiščenje in vzdrževanje

## Preverjanje sit v pomivalni komori

Kombinacija sit v dnu pomivalne komore preprečuje, da bi prišla groba umazanija v vodo, s katero se pomiva posoda. Delci umazanije tako ne morejo zaiti v obtočni sistem, ki bi jih skozi pršilne ročice ponovno razporedil po pomivalni komori.

**⚠ Škoda zaradi delcev umazanije v obtočnem sistemu.**

Če sita niso nameščena, lahko delci umazanije zaidejo v obtočni sistem in ga zamašijo.

Ne pomivajte brez spodnje pršilne ročice in brez sit.

Pazite, da med čiščenjem sit in pršilnih ročic v obtočni sistem ne zaidejo grobi delci umazanije.

Sita se lahko sčasoma zamašijo z delci umazanije. To časovno obdobje je odvisno od okoliščin uporabe stroja v vašem gospodinjstvu.

Na vsakih 50 programov pomivanja se na prikazovalniku pojavi sporočilo Preverite sito.

- Preverite kombinacijo sit.
- Če je potrebno, sita očistite.
- Nato potrdite sporočilo z OK.

## Čiščenje sit

- Izklopite pomivalni stroj.
- Odstranite spodnjo pršilno ročico (glejte poglavje „Čiščenje in vzdrževanje“, odstavek „Čiščenje pršilnih ročic“).
- Preden vzamete kombinacijo sit iz pomivalne komore, odstranite grobe delce umazanije, da ne bodo zašli v obtočni sistem.

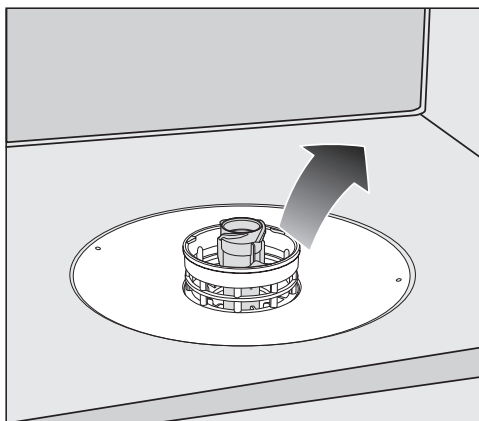

- Kombinacijo sit vzemite iz stroja.

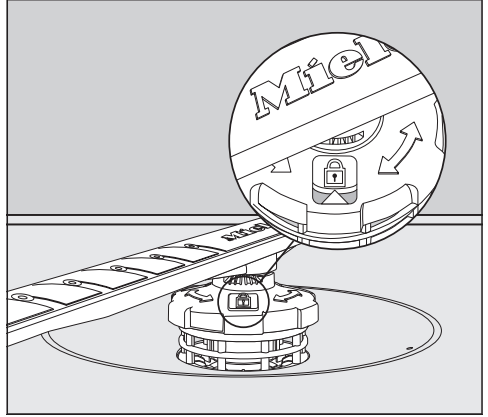
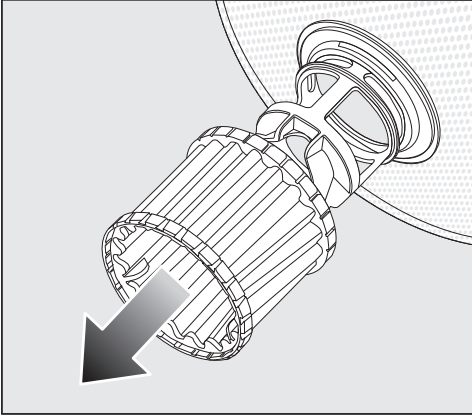

- Očistite notranjost sita: s kombinacije sit potegnite mikrofilter, tako da ga primete za plastični obroč.
  - Vse dele sita očistite pod tekočo vodo. Za čiščenje po potrebi uporabite ščetko.
  - Mikrofilter ponovno vstavite na kombinacijo sit.
  - Kombinacijo sit vložite v stroj tako, da gladko sede na svoje mesto v dnu pomivalne komore.
  - Ponovno namestite spodnjo pršilno ročico skupaj s spojko na kombinacijo sit.
- Spojko zavrtite v smeri urnega kazalca, dokler puščica v okencu na kaže na simbol ključavnice .

 Škoda zaradi delcev umazanije v obtočnem sistemu.

S spodnjo pršilno ročico je pritrjena kombinacija sit. Če sita niso nameščena, lahko grobi delci umazanije zaidejo v obtočni sistem in ga zamašijo.

Ne pomivajte brez spodnje pršilne ročice in brez sit.

# Čiščenje in vzdrževanje

## Čiščenje sita v dovodni cevi

Za zaščito dovodnega ventila je v spojko vgrajeno sito. Če je sito umazano, doteka v pomivalno komoro premalo vode.

⚠ Nevarnost električnega udara zaradi omrežne napetosti.  
Plastično ohišje vodnega priključka vsebuje električni ventil.  
Ohišja ne potaplajte v tekočine.

- Pomivalni stroj izključite iz električnega omrežja.  
Stroj izklopite in nato izvlecite vtič.
- Zaprite vodno pipo.
- Odvijte dovodni ventil.

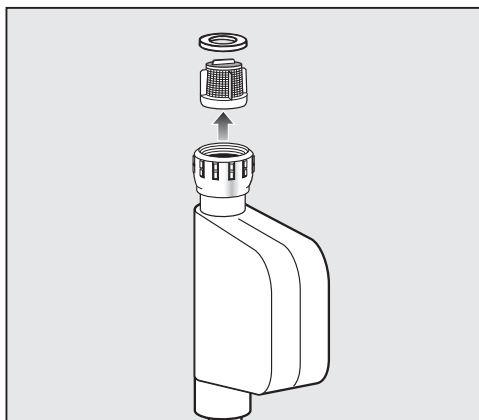

- Iz spojke odstranite tesnilo.
- S kombinirkami ali šilastimi kleščami zgrabite prečko plastičnega sita in ga izvlecite.
- Sito očistite pod tekočo vodo.
- Ponovna namestitvev poteka v obratnem vrstnem redu.

Spojko trdno privijte na vodno pipo. Počasi odprite vodno pipo. Če voda še izhaja, spojko dodatno privijte.

Sito morate po čiščenju **obvezno** namestiti nazaj na njegovo mesto.

## Čiščenje odtočne črpalke

Če je po koncu programa na dnu pomivalne komore voda, pomeni, da se ni izčrpala iz stroja. Odtočno črpalko morda blokira tujek. Tujek lahko enostavno odstranite.

- Pomivalni stroj izključite iz električnega omrežja. Stroj izklopite in nato izvlecite vtič.
- Iz pomivalne komore vzemite kombinacijo sit (glejte poglavje „Čiščenje in vzdrževanje“, odstavek „Čiščenje sit“).
- Z majhno posodo odstranite vodo iz pomivalne komore.

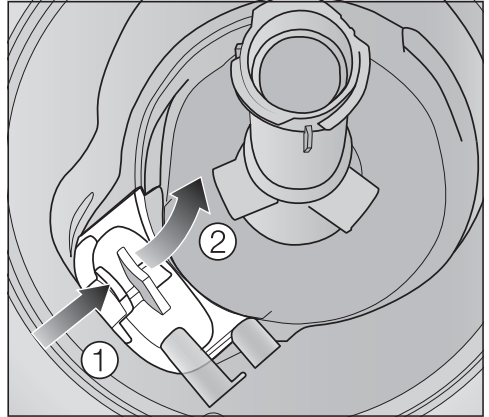

- Zaporo pokrova odtočne črpalke potisnite navznoter ①.
- Pokrov nagnite navznoter, tako da ga lahko odstranite ②.
- Temeljito ga sperite pod tekočo vodo in odstranite vse tujke.

## Čiščenje in vzdrževanje

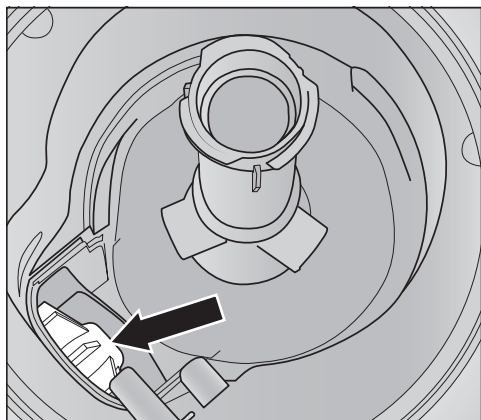

Pod pokrovom je odtočna črpalka (puščica).

⚠ Nevarnost poškodb zaradi drobcov stekla.

Drobci stekla so v odtočni črpalki zelo slabo vidni.

Odtočno črpalko čistite previdno.

- Iz odtočne črpalke previdno odstranite vse tujke. Za kontrolo z roko zavrtite kolesce odtočne črpalke. Kolesce se pri tem lahko samo sunkovito obrača.
- Ponovno namestite pokrov navpično od zgoraj.

Obvezno zaprite zaporo, tako da se zaskoči.

⚠ Škoda zaradi nepravilnega čiščenja.

Sestavni deli so občutljivi in se lahko pri čiščenju poškodujejo.

Odtočno črpalko čistite previdno.



Večino težav in napak, ki se lahko pojavijo pri vsakodnevni uporabi stroja, lahko odpravite sami. Tako lahko pogosto prihranite čas in denar, ker vam ni treba poklicati servisne službe.

Z naslednjo tabelo si lahko pomagate pri iskanju in odpravljanju vzrokov za motnje in napake. Vendar pri tem ne pozabite:

 Nevarnost zaradi nestrokovnih popravil.

Zaradi nestrokovnih popravil je lahko ogrožena varnost uporabnika.



Popravila lahko izvaja samo osebje servisa Miele, zastopnik, ki ga je pooblastilo podjetje Miele, ali ustrezno usposobljen strokovnjak.

## Tehnične motnje

Težava	Vzrok in rešitev
<b>Potem ko vklopite pomivalni stroj s senzorsko tipko , ostane prikazovalnik temen.</b>	Vtič ni vstavljen v omrežno vtičnico. ■ Omrežni vtič vstavite v vtičnico.
	Sprožila se je varovalka. ■ Aktivirajte varovalko (minimalne karakteristike so navedene na napisni ploščici). ■ Če se varovalka ponovno sproži, pokličite servisno službo Miele.
<b>Pomivalni stroj se med pomivanjem ustavi.</b>	Sprožila se je varovalka. ■ Aktivirajte varovalko (minimalna zaščita je navedena na napisni ploščici). ■ Če se varovalka ponovno sproži, pokličite servisno službo Miele.

# Pomoč pri motnjah

## Sporočila o napakah



Težava	Vzrok in rešitev
<b>Oglasi se opozorilni zvočni signal. Na prikazovalniku je izpisana ena izmed naslednjih napak:</b>	Preden odpravite motnjo: <ul style="list-style-type: none"><li>■ Izklopite pomivalni stroj.</li></ul>
 Napaka FXX	Morda je prišlo do tehnične motnje. <ul style="list-style-type: none"><li>■ Čez nekaj sekund ponovno vklopite pomivalni stroj.</li><li>■ Na novo zaženite zeleni program.</li></ul> Če se sporočilo o napaki ponovno izpiše, gre za tehnično motnjo. <ul style="list-style-type: none"><li>■ Izklopite pomivalni stroj.</li><li>■ Zaprite vodno pipo.</li><li>■ Pokličite servisno službo Miele.</li></ul>
 Waterproof	Aktiviral se je sistem Waterproof. <ul style="list-style-type: none"><li>■ Izklopite pomivalni stroj.</li><li>■ Zaprite vodno pipo.</li><li>■ Pokličite servisno službo Miele.</li></ul>
 Napaka F78	Napaka na obtočni črpalki. <ul style="list-style-type: none"><li>■ Izklopite pomivalni stroj.</li><li>■ Ponovno vklopite pomivalni stroj.</li><li>■ Na novo zaženite zeleni program.</li></ul> Če je napaka ponovno prikazana, gre za tehnično motnjo. <ul style="list-style-type: none"><li>■ Izklopite pomivalni stroj.</li><li>■ Zaprite vodno pipo.</li><li>■ Pokličite servisno službo Miele.</li></ul>

## Odpiralo vrat

Težava	Vzrok in rešitev
<p><b>Oglasi se opozorilni zvočni signal.</b>  <b>Na prikazovalniku se pojavi naslednja napaka:</b></p>	<p>Preden odpravite motnjo:</p> <ul style="list-style-type: none"> <li>■ Izklopite pomivalni stroj.</li> </ul>
<p> Napaka F33</p>	<p>Vrata se ne odprejo avtomatsko. Morda je prišlo do tehnične motnje.</p> <ul style="list-style-type: none"> <li>■ Vrata odprite ročno (glejte poglavje „Prvi zagon“, odstavek „Odpiranje vrat“) in ponovno vklopite pomivalni stroj.</li> <li>■ Če se sporočilo znova izpiše, pokličite servisno službo Miele.</li> </ul> <hr/> <p>Vodilo za zapiranje se po odprtju vrat ne vrne v prvotni položaj. Morda je prišlo do tehnične motnje.</p> <ul style="list-style-type: none"> <li>■ Ponovno vklopite pomivalni stroj.</li> <li>■ Če se sporočilo znova izpiše, pokličite servisno službo Miele.</li> </ul>

# Pomoč pri motnjah

## Napaka na dotoku vode

Težava	Vzrok in rešitev
<b>Oglasi se opozorilni zvočni signal. Na prikazovalniku je izpisano eno izmed naslednjih sporočil:</b>	
 Odprite vodno pipo	Vodna pipa je zaprta. ■ Vodno pipo odprite do konca.
 Dotok	Preden odpravite motnjo: ■ Izklopite pomivalni stroj.  Napaka pri dotoku vode. ■ Vodno pipo odprite do konca in na novo zaženite program. ■ Očistite sito v dovodni cevi (glejte poglavje „Čiščenje in vzdrževanje“, odstavek „Čiščenje sita v dovodni cevi“). ■ Tlak v vodnem priključku je nižji od 50 kPa. O možnem ukrepu se posvetujte z vodoinštalaterjem. ■ Priključek za odtok na licu mesta je morda prenizko nameščen, zato morate dvigniti odtok (glejte poglavje „Inštalacija“, odstavek „Polaganje cevi“).
 Napaka F18	Prišlo je do tehnične napake. ■ Izklopite pomivalni stroj. ■ Zaprite vodno pipo. ■ Pokličite servisno službo Miele.

## Napaka na odtoku

Težava	Vzrok in rešitev
<p><b>Oglasi se opozorilni zvočni signal.</b> <b>Na prikazovalniku se pojavi naslednje sporočilo:</b>  Odtok</p>	<p>Preden odpravite motnjo:</p> <ul style="list-style-type: none"><li>■ Izklopite pomivalni stroj.</li></ul> <p>Napaka pri odtoku vode. V pomivalni komori je lahko voda.</p> <ul style="list-style-type: none"><li>■ Očistite kombinacijo sit (glejte poglavje „Čiščenje in vzdrževanje“, odstavek „Čiščenje sit“).</li><li>■ Očistite odtočno črpalko (glejte poglavje „Čiščenje in vzdrževanje“, odstavek „Čiščenje odtočne črpalke“).</li><li>■ Poravnajte morebitni pregib oziroma visoko zanko odtočne cevi.</li></ul>

# Pomoč pri motnjah

## Splošne težave pri uporabi pomivalnega stroja

Težava	Vzrok in rešitev
<b>Kontrolne lučke ne svetijo in prikazovalnik je temen.</b>	Pomivalni stroj se zaradi varčevanja z energijo avtomatsko izklopi. ■ S senzorsko tipko  ponovno vklopite pomivalni stroj.
<b>Osvetlitev pomivalne komore se pri odprtih vratih ne vklopi.</b>	Osvetlitev pomivalne komore je bila trajno izklopljena. ■ Ponovno vklopite osvetlitev (glejte poglavje „Nastavitve“, odstavek „BrilliantLight“).
	Okvara osvetlitve pomivalne komore. ■ Pokličite servisno službo Miele.
<b>V prekatu za pomivalno sredstvo se po pomivanju držijo ostanki sredstva.</b>	Ko ste dodajali pomivalno sredstvo, prekat ni bil suh. ■ Pomivalno sredstvo dodajajte samo v suh prekat.
<b>Pokrovčka prekata za pomivalno sredstvo ni mogoče zapreti.</b>	Zlepljeni ostanki pomivalnega sredstva blokirajo pokrovček. ■ Odstranite ostanke pomivalnega sredstva.
<b>Po končanem programu je na notranji strani vrat in lahko tudi na stenah komore sloj vlage.</b>	Normalni način delovanja sistema sušenja. Vlaga čez nekaj časa izhlapi.
<b>Po končanem programu je v pomivalni komori voda.</b>	Preden odpravite motnjo: ■ Izklopite pomivalni stroj.
	Kombinacija sit v pomivalni komori je zamašena. ■ Očistite kombinacijo sit (glejte poglavje „Čiščenje in vzdrževanje“, odstavek „Čiščenje sit“).
	Odtočna črpalka je blokirana. ■ Očistite odtočno črpalko (glejte poglavje „Čiščenje in vzdrževanje“, odstavek „Čiščenje odtočne črpalke“).
	Odtočna cev je prepognjena. ■ Poravnajte pregib odtočne cevi.

## Hrup med delovanjem

Težava	Vzrok in rešitev
<b>Zvok udarcev v pomivalni komori</b>	Pršilna ročica udarja ob posodo. ■ Previdno odprite vrata in prerazporedite posodo, ki ovira pršilno ročico.
<b>Ropot v pomivalni komori</b>	Kosi posode v pomivalni komori se premikajo. ■ Previdno odprite vrata in stabilno namestite posodo.
	V odtočni črpalki je tujek (npr. črepinja). ■ Odstranite tujek iz odtočne črpalke (glejte poglavje „Čiščenje in vzdrževanje“, odstavek „Čiščenje odtočne črpalke“).
<b>Zvok udarcev v vodni napeljavi</b>	Vzrok je lahko obstoječa vodna napeljava ali njen premajhen prerez. ■ Motnja ne vpliva na delovanje pomivalnega stroja. Po potrebi se posvetujte z inštalaterjem.

# Pomoč pri motnjah

## Nezadovoljivi rezultati pomivanja

Težava	Vzrok in rešitev
<b>Posoda ni čista.</b>	Posoda ni bila pravilno razporejena. ■ Upošteвайте navodila v poglavju „Vlaganje posode in pribora“.
	Izbrali ste premalo intenziven program. ■ Naslednjič uporabite močnejši program (glejte poglavje „Pregled programov“).
	Pri ročnem doziranju ste dodali premalo pomivalnega sredstva. ■ Uporabite več pomivalnega sredstva oz. ga po potrebi zamenjajte.
	Kosi posode blokirajo pršilne ročice. ■ Izvedite ročno kontrolo vrtenja ročic. Po potrebi drugače razporedite posodo.
	Kombinacija sit v pomivalni komori ni čista ali ni pravilno nameščena. Posledica tega so lahko tudi zamašene šobe pršilnih ročic. ■ Očistite kombinacijo sit ali jo pravilno namestite. ■ Po potrebi očistite šobe pršilnih ročic (glejte poglavje „Čiščenje in vzdrževanje“, odstavek „Čiščenje pršilnih ročic“).
<b>Na kozarcih in priboru ostajajo maroge. Kozarci dobijo modrikast sijaj. Obloge je mogoče obrisati.</b>	Doziranje sredstva za izpiranje je previsoko nastavljeno. ■ Zmanjšajte količino doziranja (glejte poglavje „Nastavitve“, odstavek „Sredstvo za izpiranje“).



Težava	Vzrok in rešitev
<p><b>Posoda se ne posuši ali pa so kozarci in pribor lisasti.</b></p>	<p>Dozirana količina sredstva za izpiranje je premajhna ali pa je rezervoar za sredstvo za izpiranje prazen.</p> <ul style="list-style-type: none"> <li>■ Povečajte količino doziranja, dodajte sredstvo za izpiranje ali le-to pri naslednjem polnjenju zamenjajte (glejte poglavje „Prvi zagon“, odstavek „Sredstvo za izpiranje“).</li> </ul>
	<p>Posodo ste po končanem pomivanju prehitro zložili iz stroja.</p> <ul style="list-style-type: none"> <li>■ Posodo pospravite iz stroja nekoliko kasneje (glejte poglavje „Uporaba“, odstavek „Zlaganje posode iz stroja“).</li> </ul>
	<p>Uporabljate večfunkcijske izdelke za pomivanje, katerih učinkovitost sušenja je prešibka.</p> <ul style="list-style-type: none"> <li>■ Zamenjajte pomivalno sredstvo ali dodajte sredstvo za izpiranje (glejte poglavje „Prvi zagon“, odstavek „Sredstvo za izpiranje“).</li> </ul>
<p><b>Kozarci se obarvajo rjavkasto-modrikasto. Oblog ni mogoče obrisati.</b></p>	<p>Na kozarcih so se nabrale obloge sestavin pomivalnega sredstva.</p> <ul style="list-style-type: none"> <li>■ Takoj zamenjajte pomivalno sredstvo.</li> </ul>
<p><b>Kozarci postanejo motni in se obarvajo. Oblog ni mogoče obrisati.</b></p>	<p>Kozarci niso primerni za pomivanje v stroju. Prišlo je do spremembe površine.</p> <ul style="list-style-type: none"> <li>■ Ni rešitve. Kupite kozarce, ki so primerni za strojno pomivanje.</li> </ul>
<p><b>Sledovi čaja ali rdečila za ustnice niso popolnoma odstranjeni.</b></p>	<p>Izbrani program ima prenizko temperaturo pomivanja.</p> <ul style="list-style-type: none"> <li>■ Izberite program z višjo temperaturo pomivanja.</li> </ul>
	<p>Pomivalno sredstvo ima prešibek učinek beljenja.</p> <ul style="list-style-type: none"> <li>■ Zamenjajte pomivalno sredstvo.</li> </ul>
<p><b>Plastični predmeti so spremenili barvo.</b></p>	<p>Vzrok so lahko naravna barvila npr. korenja, paradižnika ali kečapa. Količina pomivalnega sredstva je bila premajhna ali pa je bil njegov učinek beljenja za naravna barvila premalo močan.</p> <ul style="list-style-type: none"> <li>■ Uporabite več pomivalnega sredstva (glejte poglavje „Pomivalno sredstvo“).</li> </ul> <p>Že obarvani predmeti ne bodo več dobili prvotne barve.</p>

## Pomoč pri motnjah

Težava	Vzrok in rešitev
<p><b>Na posodi so ostale bele obloge. Kozarci in pribor so postali mlečni. Obloge je mogoče obrisati.</b></p>	<p>Premajhna količina sredstva za izpiranje.</p> <ul style="list-style-type: none"> <li>■ Povečajte količino doziranja (glejte poglavje „Nastavitve“, odstavek „Sredstvo za izpiranje“).</li> </ul>
	<p>V rezervoarju za sol ni soli.</p> <ul style="list-style-type: none"> <li>■ Dodajte regeneracijsko sol (glejte poglavje „Prvi zagon“, odstavek „Regeneracijska sol“).</li> </ul>
	<p>Pokrov rezervoarja za sol ni dobro zaprt.</p> <ul style="list-style-type: none"> <li>■ Pravilno namestite pokrov in ga dobro privijte.</li> </ul>
	<p>Uporabili ste neprimerno večfunkcijsko pomivalno sredstvo.</p> <ul style="list-style-type: none"> <li>■ Zamenjajte pomivalno sredstvo. Po potrebi uporabljajte tablete ali praškasto pomivalno sredstvo brez večfunkcijskega učinka in dodajte tudi regeneracijsko sol in sredstvo za izpiranje.</li> </ul>
	<p>Naprava za mehčanje vode je nastavljena na prenizko trdoto vode.</p> <ul style="list-style-type: none"> <li>■ Napravo za mehčanje vode nastavite na višjo trdoto vode (glejte poglavje „Nastavitve“, odstavek „Trdota vode“).</li> </ul>
<p><b>Na priboru so sledi rje.</b></p>	<p>Pribor ni dovolj odporen proti rji.</p> <ul style="list-style-type: none"> <li>■ Ni rešitve. Kupite pribor, ki je primeren za strojno pomivanje.</li> </ul>
	<p>Po polnjenju rezervoarja za sol niste zagnali nobenega programa. V normalni potek pomivanja so zašli ostanki soli.</p> <ul style="list-style-type: none"> <li>■ Po vsakem polnjenju regeneracijske soli takoj zaženite program  Hladno predizpiranje brez posode.</li> </ul>
	<p>Pokrov rezervoarja za sol ni dobro zaprt.</p> <ul style="list-style-type: none"> <li>■ Pravilno namestite pokrov in ga dobro privijte.</li> </ul>

## Kontakt v primeru motenj

Če motnje ne morete odpraviti sami, se obrnite na svojega trgovca z opremo Miele ali na servis Miele.

Servisno službo Miele lahko naročite po spletu na [www.miele.com/service](http://www.miele.com/service). Telefonska številka servisne službe Miele je navedena na koncu tega dokumenta.

Osebjem servisa potrebuje oznako modela in tovarniško številko vašega pomivalnega stroja. Oba podatka sta navedena na napisni ploščici na desni strani vrat, ki je vidna pri odprtih vratih stroja.

Napisna ploščica je na desni strani vrat.

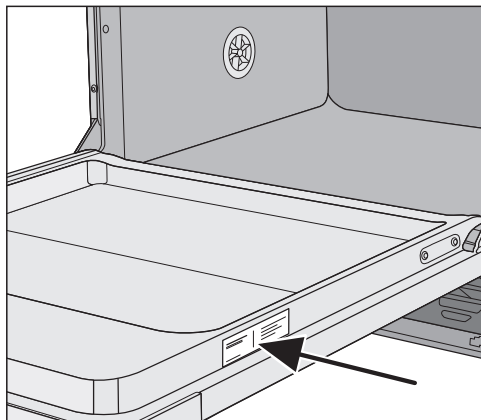

## Posodabljanje programov (Update)

S pomočjo funkcije posodabljanja programov bodo v prihodnosti lahko v elektronično vašega stroja shranjene novosti na področju tehnike pomivanja.

Posodobitev programov lahko izvede samo osebje servisa Miele.

## Zbirka podatkov EPREL

Od 1. marca 2021 so informacije o označevanju z energijskimi nalepkami in zahtevah za okoljsko primerno zasnovano na voljo v evropski zbirki podatkov o izdelkih (EPREL). Do zbirke podatkov o izdelkih lahko dostopate na povezavi <https://eprel.ec.europa.eu/>. Tam boste morali vnesti oznako modela.

Oznaka modela je navedena na napisni ploščici.



## Za inštitute za preizkušanje

V brošuri „**Primerjalni preizkusi**“ so navedene vse potrebne informacije za primerjalne teste in merjenje hrupa.

Če želite prejeti aktualno brošuro, vas prosimo, da jo naročite po elektronski pošti na naslovu:

- [testinfo@miele.de](mailto:testinfo@miele.de)

Ob naročilu navedite svoj poštni naslov ter model in številko vašega pomivalnega stroja (glejte napisno ploščico).

Brošuro lahko prenesete tudi z Mielejeve spletne strani.

## Garancija

Garancijska doba je 1 leto.

Podrobnejše informacije so navedene v priloženih garancijskih pogojih.

## Električni priključek

 Vsa dela v zvezi z električnim priključkom lahko opravi samo osebje servisa Miele, pooblaščen zastopnik za opremo Miele ali usposobljen električar.

- Električna napeljava mora biti izvedena po DIN VDE 0100!
- Priklp preko vtičnice mora biti v skladu z veljavnimi državnimi predpisi (vtičnica mora biti po inštalaciji stroja dostopna). Preizkus električne varnosti, npr. pri popravilih in vzdrževalnih delih, je v tem primeru mogoč brez večjih težav.
- V primeru fiksnega priključka mora biti nameščeno glavno stikalo z ločitvijo vseh polov od omrežja. Glavno stikalo mora imeti vsaj 3-milimetrski razmik med kontaktnimi deli ter možnost izklopa v ničelni položaj.
- Po potrebi je treba izvesti izenačitev potenciala.
- Pri zamenjavi priključnega kabla lahko uporabite samo originalni nadomestni del Miele ali ustrezeni vodnik **s končniki**.
- Tehnični podatki so navedeni na napisni ploščici in v priloženem vezalnem načrtu!

Pomivalni stroj lahko obratuje samo, če je pravilno priključen na napetostni vir z ustrežno frekvenco in zaščito, ki je v skladu s podatki na **napisni ploščici**.

**Preklop** na drugačno omrežje se lahko izvede skladno s priloženima skico preklopa in vezalnim načrtom.

Naknadni preklop stroja lahko privede do podaljšanega trajanja programov in posledično večje porabe energije.

Deklarirane vrednosti porabe so izpolnjene samo v stanju, kakršno je ob dobavi.

**Napisni ploščici** (s testnimi oznakami VDE ipd.) sta na hrbtni strani stroja in na notranji pločevini vrat.

**Vezalni načrt** je priložen pomivalnemu stroju.

**Skica preklopa** je pritrjena na pločevino podnožja električnega priključka.

### Priklp izravnave potencialov

Za priklp izravnave potencialov je na hrbtni strani pomivalnega stroja na voljo priključni vijak .

### Električni priključek za Švico

Pomivalni stroj lahko priključite prek stikala ali vtiča. Priklp na električno omrežje lahko izvede samo usposobljen električar, ki dobro pozna in dosledno upošteva veljavne državne predpise in dodatne predpise lokalnega podjetja za oskrbo z električno energijo.

### Električni priključek za Avstrijo

Električna napeljava mora biti izvedena po ÖVE/ÖNORM E 8001!

# Inštalacija

## Mielejev sistem za zaščito pred izlivom vode

Za sistem Miele za zaščito pred izlivom vode podjetje Miele v primeru, da je stroj strokovno nameščen, garantira vsestransko zaščito pred škodo zaradi izliva vode. Ta garancija velja celotno življenjsko dobo pomivalnega stroja.

## Dotok vode

 Voda v pomivalnem stroju ni pitna!

- Pomivalni stroj mora biti priključen na vodovodno omrežje skladno z veljavnimi predpisi.
- Voda mora ustrezati najmanj zahtevam evropskega Pravilnika o pitni vodi.  
Višja vsebnost železa lahko povzroči rjo na posodi in stroju.  
Če porabna voda vsebuje več kot 100 mg/l kloridov, se močno poveča tveganje za korozijo na posodi.
- V določenih regijah (npr. alpske dežele) lahko zaradi specifične sestave vode prihaja do obarjanja, zaradi katerega je obratovanje pomivalnega stroja mogoče samo z omehčano vodo.
- Pomivalni stroj ustreza veljavnim evropskim normam za zaščito pitne vode.

- Vodni tlak (pretočni tlak na vodnem priključku) mora biti med 50 in 1000 kPa (0,5 in 10 bar).  
Če je vodni tlak nižji, se na prikazovalniku izpiše sporočilo o napaki Dotok (glejte poglavje „Pomoč pri motnjah“).  
Pri višjem vodnem tlaku morate vgraditi reducirni ventil.
- Za priklop je potreben zaporni ventil s  $3/4$ -colskim priključnim navojem. Ventil mora biti lahko dostopen, ker mora biti dovod vode – razen med uporabo stroja – zaprt.
- Dovodna cev je pribl. 1,5 m dolga tlačna cev DN 10 s  $3/4$ -colsko spojko. Za podaljšanje lahko naročite 1,5-metrsko fleksibilno kovinsko cev (preizkusni tlak 14000 kPa/140 bar). Sita za umazanijo in regulatorja pretoka v spojki ne smete odstraniti.

⚠ Pomivalni stroj lahko priklopite samo na popolnoma odzračen cevovod, sicer lahko pride do škode na stroju.

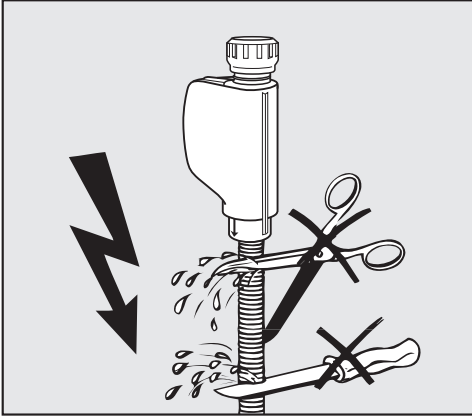

⚠ Dovodne cevi **ne smete** skrajšati ali kako drugače poškodovati, saj so v njej deli pod napetostjo (glejte sliko).

## Predpis za Nemčijo in Švico

Zaradi državnih predpisov za zaščito pitne vode je treba na priključku za hladno ali toplo vodo med vodno pipo in dovodno cev montirati priloženi protipovratni ventil.

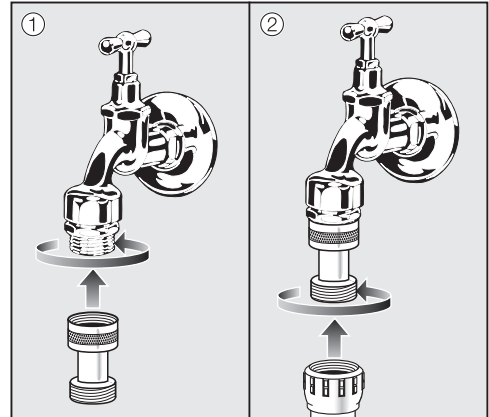

- Protipovratni ventil privijte na vodno pipo.
- Na navoj protipovratnega ventila privijte dovodno cev.

# Inštalacija

---

## Priklop odtočne cevi

- V odtok pomivalnega stroja je vgrajen protipovratni ventil, tako da skozi odtočno cev ne more pritekati v stroj umazana voda.
- Pomivalni stroj mora biti priključen na ločen odtočni sistem na licu mesta. Če tega ni na voljo, vam priporočamo priklop na dvokomorni sifon.
- Pomivalni stroj je opremljen s fleksibilno odtočno cevjo dolžine pribl. 1,5 m (svetla širina 22 mm). Cevne objemke za priklop cevi so priložene pomivalnemu stroju.
- Odtočne cevi ne smete skrajšati! Odtočno cev lahko podaljšate s spojnico in dodatno cevjo. Odtočna napeljava je lahko dolga največ 4 m, višina črpanja pa ne sme presežati 1 m.
- Odtočni sistem mora imeti kapaciteto odvajanja odpadne vode najmanj 16 l/min.

 Pazite, da odtočna cev ne bo prepognjena ali izpostavljena pritiskom oziroma nategu!

## Polaganje cevi pri nizkem odtoku

Če leži priključek za odtok nižje od vodil za kolesca spodnje košare v vratih, mora biti odtočna cev v loku dvignjena na višino vodil za kolesca spodnje košare. V nasprotnem primeru lahko voda med izvajanjem programa uhaja iz pomivalne komore.

## Vgradnja v visoko omaro

Za vgradnjo pomivalnega stroja v visoko omaro je opcijsko na voljo oprema APFD 101 in APFD 102.





# Tehnični podatki

<b>Model pomivalnega stroja</b>	<b>normalen PFD 101, PFD 102i</b>	<b>XXL PFD 103 SCi</b>
Višina prostostoječega stroja	845 mm (nastavljiva + 35 mm)	–
Višina vgradnega stroja	805 mm (nastavljiva + 65 mm)	845 mm (nastavljiva + 65 mm)
Višina vgradne niše	od 805 mm (nastavljiva + 65 mm)	od 845 mm (nastavljiva + 65 mm)
Širina	598 mm	598 mm
Širina vgradne niše	600 mm	600 mm
Globina prostostoječega stroja	600 mm	–
Globina vgradnega stroja	570 mm	570 mm
Teža	maks. 60 kg	maks. 52 kg
Napetost Priključna moč Zaščita	glejte napisno ploščico	glejte napisno ploščico
Poraba električne energije v stanju izključenosti	0,4 W	0,4 W
Moč v stanju pripravljenosti	5,0 W	5,0 W
Omrežno stanje pripravljenosti	0,9 W	0,9 W
Frekvenčno območje	2,4000–2,4835 GHz	2,4000–2,4835 GHz
Maksimalna moč oddajanja	< 100 mW	< 100 mW
Tlak v vodnem priključku	50–1.000 kPa	50–1.000 kPa
Priključek na hladno ali toplo vodo	do maks. 60 °C	do maks. 60 °C
Trdota vstopne vode	maks. 36 °dH	maks. 36 °dH
Višina črpanja	maks. 1,0 m	maks. 1,0 m
Dolžina črpanja	maks. 4,0 m	maks. 4,0 m
Temperatura okolice	5 °C do 40 °C	5 °C do 40 °C
Relativna zračna vlažnost maksimalna linearno padajoča do	80 % za temperature do 31 °C 50 % za temperature do 40 °C	
Omrežni priključni kabel	pribl. 1,7 m	pribl. 1,7 m
Zmogljivost	13/14 pogrinjkov	14 pogrinjkov
Emisija hrupa raven zvokovne moči LwA raven zvočnega tlaka LpA	46 dB (A) 34,1 dB (A)	45 dB (A) 32,5 dB (A)
Dodeljene kontrolne oznake	VDE, EMC (ne povzročata radijskih motenj)	
Oznaka CE	Direktiva o strojih 2006/42/ES	
Naslov proizvajalca	Miele & Cie. KG, Carl-Miele-Straße 29, 33332 Gütersloh, Nemčija	

Z nastavitvami lahko krmiljenje pomivalnega stroja prilagodite spreminjajočim se zahtevam.

Nastavitve lahko kadar koli spremenite.

## Odpiranje menija Nastavitve

- Če je pomivalni stroj še izklopljen, ga vklopite s senzorsko tipko .
- Dotaknite se senzorske tipke  „Nastavitve“.

Na prikazovalniku se izpiše prva točka nastavitvenega menija.

Način delovanja prikazovalnika je opisan v poglavju „Opis stroja“, odstavek „Način delovanja prikazovalnika“.

## Spreminjanje nastavitev

- S senzorsko tipko  $\vee/\wedge$  izberite menijsko točko, ki jo želite spremeniti, in jo potrdite z *OK*.

Izbrana nastavev v podmeniju je označena s kljukico .



- S senzorsko tipko  $\vee/\wedge$  izberite zeleno nastavev in jo potrdite z *OK*.
- Če želite zapustiti podmeni, se dotaknite senzorske tipke  $\leftarrow$  „nazaj“.

Prikazovalnik se vrne na višjo menijsko raven.

## Jezik

Izpisi na prikazovalniku so lahko v različnih jezikih.

Prek podmenija Jezik  lahko spremenite jezik izpisov na prikazovalniku in po potrebi državo.

Simbol zastavice za besedo Jezik  vam služi za orientacijo, če je nastavljen jezik, ki ga ne razumete. V tem primeru toliko časa izbirajte točke menija, za katerimi je prikazana zastavica, dokler se ne pojavi podmeni Jezik .

## Ura

Nastavitev ure je potrebna za uporabo možnosti „Timer“.

### Nastavitev območja prikaza ure

Odločite se lahko, ali naj bo ura prikazana v 24-urnem ali 12-urnem območju.

- Izberite točko menija Območje prikaza ure.
- Izberite zeleno nastavitev in jo potrdite z *OK*.

### Nastavitev ure

Nastavite lahko trenutni točen čas.

- Izberite točko menija Nastavitev.
- S senzorskima tipkama  $\vee/\wedge$  nastavite ure in jih potrdite z *OK*.  
Nato nastavite še minute in jih potrdite z *OK*.

Nastavitev ure je shranjena.

## Trdota vode

Vaš pomivalni stroj je opremljen z napravo za mehčanje vode.

- Pomivalni stroj nastavite natančno na trdoto vode v vašem vodovodnem omrežju.
- Točen podatek o stopnji trdote vode po potrebi dobite na pristojnem podjetju za oskrbo s pitno vodo.
- Če trdota vode niha (npr. 10–15 °dH), napravo za mehčanje vode vedno nastavite na najvišjo vrednost (v tem primeru 15 °dH).

Če poznate trdoto svoje vode v drugih enotah in ne v °dH, lahko vrednost preračunate na naslednji način:  
 $1\text{ °dH} = 0,18\text{ mmol/l} = 1,78\text{ °fH}$

°d	mmol/l	°f	Prikazovalnik
1	0,2	2	1
2	0,4	4	2
3	0,5	5	3
4	0,7	7	4
5	0,9	9	5
6	1,1	11	6
7	1,3	13	7
8	1,4	14	8
9	1,6	16	9
10	1,8	18	10
11	2,0	20	11
12	2,2	22	12
13	2,3	23	13
<b>14</b>	<b>2,5</b>	<b>25</b>	<b>14</b>
15	2,7	27	15
16	2,9	29	16
17	3,1	31	17
18	3,2	32	18
19	3,4	34	19
20	3,6	36	20
21	3,8	38	21
22	4,0	40	22
23	4,1	41	23
24	4,3	43	24
25	4,5	45	25
26	4,7	47	26
27	4,9	49	27
28	5,0	50	28
29	5,2	52	29
30	5,4	54	30
31	5,6	56	31
32	5,8	58	32
33	5,9	59	33
34	6,1	61	34
35	6,3	63	35
36	6,5	65	36

## Sredstvo za izpiranje

Če želite doseči optimalne rezultate pomivanja, lahko količino doziranja sredstva za izpiranje prilagodite svojim potrebam.

Količino doziranja lahko nastavite na 0 do 6 ml.

Tovarniško je nastavljena količina 3 ml.

Zaradi avtomatske prilagoditve programov je lahko količina sredstva za izpiranje večja od nastavljene vrednosti.

Če na posodi ostanejo madeži:

- Nastavite večjo količino sredstva za izpiranje.

Če na posodi ostanejo lise in proge:

- Nastavite manjšo količino sredstva za izpiranje.

## Zunanje doziranje

Če je na stroj priklopljen opcijski zunanji dozirni modul, aktivirajte avtomatsko doziranje tekočega pomivalnega sredstva.

Dozirnemu modulu so priložena ločena navodila za montažo.

- Izberite želeno nastavitev in jo potrdite s tipko OK.

Nastavitev ostane aktivna, dokler ne dezaktivirate „zunanjega doziranja“.

## Količina pomivalnega sredstva

Naslednje funkcije so vidne šele, ko je aktivirano zunanje doziranje.

Tovarniško je nastavljena količina pomivalnega sredstva 0,50 %.

Doziranje lahko spreminjate v korakih po 0,05 % od 0,1 do 2,00 %.

## Količina črpanja med doziranjem

Tovarniško je nastavljena količina črpanja 60 ml/min. Količino črpanja lahko spreminjate v korakih po 5 ml/min od 10 do 150 ml/min.

Pri doziranju upoštevajte podatke proizvajalca pomivalnega sredstva.

- Izberite želeno količino pomivalnega sredstva oz. količino črpanja in jo potrdite s tipko **OK**.

## Odzračevanje doziranja

Dozirni sistem pomivalnega stroja lahko zanesljivo dozira samo, če v sistemu ni zraka.

Dozirni sistem morate odzračiti, če:

- dozirni sistem prvič uporabite,
- posode s tekočim pomivalnim sredstvom niste pravočasno napolnili in je zato dozirni sistem povsem izprazen,
- ste zamenjali posodo s pomivalnim sredstvom.

 Za pravilno delovanje dozirnega sistema se pred odzračevanjem prepričajte, da je posoda za pomivalno sredstvo zadostno napolnjena in da je dozirni nastavek trdno privit na posodo.

- Izberite možnost **Zagon odzračevanja** in jo potrdite s tipko **OK**.

Odzračevanje se začne.

Takoj po končanem odzračevanju zaženite program  „Hladno predizpiranje“, da razredčite in izperete morebitne sledove pomivalnega sredstva.

## Enota za temperaturo

Temperatura je lahko prikazana v stopinjah Celzija ali Fahrenheita.

- Izberite želeno nastavitev in jo potrdite s tipko **OK**.

## Temperatura zadnjega izpiranja

Za boljše sušenje posode lahko povišate temperaturo zadnjega izpiranja v posameznih programih. Ta funkcija ni na voljo za vse programe (glejte poglavje „Pregled programov“).

- Izberite želeno nastavitev in jo potrdite s tipko **OK**.

## Miele@home

Vaš pomivalni stroj je opremljen z integriranim WLAN-modulom.

Pomivalni stroj lahko povežete v svoje WLAN-omrežje.

S tem se poveča poraba energije, tudi kadar je pomivalni stroj izklopljen.

V menija „Nastavitve“ in „Nastavitve, Miele@home“ se vključijo dodatne menijske točke.

Prepričajte se, da je na mestu postavitve pomivalnega stroja na voljo dovolj močan signal vašega WLAN-omrežja.

Na voljo imate več možnosti, da pomivalni stroj povežete v WLAN-omrežje:

## Nastavitev sistema Miele@home

Pomivalni stroj lahko povežete v svoje omrežje prek WPS-ja ali aplikacije.

### Poveži prek WPS-ja

Pomivalni stroj lahko povežete v svoje WLAN-omrežje prek WPS-ja (Wi-Fi Protected Setup).

Vaš usmerjevalnik WLAN mora podpirati WPS.

- Sporočilo Pritisnite tipko WPS potrdite z OK.
- V roku dveh minut aktivirajte funkcijo „WPS“ na usmerjevalniku.
- Ko se lahko vzpostavi povezava, potrdite sporočilo z OK.

Če povezave ni mogoče vzpostaviti, morda niste dovolj hitro aktivirali WPS na svojem usmerjevalniku. Ponovite zgoraj navedene korake.

## Poveži prek aplikacije

Pomivalni stroj lahko povežete z aplikacijo Miele@mobile.

Aplikacije si lahko brezplačno naložite v trgovini Apple App Store® ali Google Play Store™.

## Aplikacija Miele@mobile



- Izberite točko menija Poveži prek aplikacije in jo potrdite z **OK**.
- Sledite navodilom v aplikaciji.

Ko povežete pomivalni stroj z WLAN-omrežjem, lahko z aplikacijo izvajate naslednja dejanja:

- priklic informacij o stanju delovanja pomivalnega stroja
- priklic opozoril o poteku programov pomivalnega stroja
- vzpostavitev omrežja Miele@home z drugimi Mielejevimi aparati z možnostjo brezžične povezave

## Aktivacija

Če želite pomivalni stroj povezati s svojim WLAN-omrežjem, lahko vklopite WLAN-modul.

- Izberite točko menija Aktivacija in jo potrdite z **OK**.

V meniju Miele@home je zdaj namesto Aktivacija prikazana menijska točka Dezaktivacija.

## Dezaktivacija

Če WLAN-modula svojega pomivalnega stroja ne želite uporabljati, ga lahko izklopite.

- Izberite točko menija Dezaktivacija in jo potrdite z **OK**.

V meniju Miele@home je zdaj namesto Dezaktivacija prikazana menijska točka Aktivacija.



## Prikaz možnosti Status povezave

Prikažete lahko trenutni status povezave svojega pomivalnega stroja.

- Izberite točko menija Status povezave in jo potrdite z *OK*.
- S senzorskima tipkama  $\vee/\wedge$  lahko prikažete eno za drugo informacije o jakosti WLAN-signalu, imenu usmerjevalnika in ustreznem IP-naslovu.
- Sporočila potrdite z *OK*.

## Nova nastavitvev

Ta menijska točka je prikazana šele, ko ste svoj pomivalni stroj že enkrat povezali v WLAN-omrežje.

## Poveži prek aplikacije

- Izberite točko menija Poveži prek aplikacije in jo potrdite z *OK*.
- Sledite navodilom v aplikaciji.

## Poveži prek WPS-ja

- Izberite točko menija Poveži prek WPS-ja in jo potrdite z *OK*.
- Sledite navodilom na prikazovalniku.

## Konfiguracija omrežja

Vse nastavitve modula WLAN (če je na voljo) lahko v tej točki menija ponastavite na tovarniške vrednosti.

Če pomivalni stroj odstranite, prodate ali če zaženete rabljen pomivalni stroj, ponastavite konfiguracijo omrežja. Samo tako boste zagotovili, da bodo vsi osebni podatki odstranjeni in da prejšnji lastnik ne bo mogel več dostopati do pomivalnega stroja.

## Daljinsko upravljanje

Ta menijska točka je prikazana samo, če je pomivalni stroj povezan z vašim brezžičnim omrežjem (glejte poglavje „Nastavitve“, odstavek „Miele@home“).

Če želite možnost Daljinsko upravljanje trajno izklopiti, lahko to nastavite v tej menijski točki. Senzorske tipke  v tem primeru ni več mogoče izbrati, dokler spet ne spremenite nastavitve.

Tudi če je možnost Daljinsko upravljanje izklopljena, lahko v aplikaciji Miele@mobile prikličete informacije o aparatu. Vendar pa ne morete zagnati programov in spreminjati nastavitvev.

## RemoteUpdate

Točka menija „RemoteUpdate“ je prikazana in na voljo za izbiro samo, če so izpolnjeni pogoji za uporabo sistema Miele@home (glejte poglavje „Prvi zagon“, odstavek „Miele@home“).

Funkcija RemoteUpdate omogoča posodabljanje programske opreme pomivalnega stroja. Če je za vaš pomivalni stroj na voljo posodobitev, jo stroj avtomatsko prenese. Namestitev posodobitve pa ne poteka avtomatsko, temveč jo morate ročno zagnati sami.

Tudi če posodobitve ne namestite, lahko svoj pomivalni stroj uporabljate kot običajno. Vendar pa Miele priporoča, da posodobitve namestite.

### Vklop/izklop

Tovarniško je funkcija RemoteUpdate vklopljena. Posodobitev, ki je na voljo, se avtomatsko prenese v stroj, nato pa morate ročno zagnati njeno namestitev.

Izklopite RemoteUpdate, če ne želite, da bi se posodobitve avtomatsko prenašale.

## Potek posodabljanja RemoteUpdate

Informacije o vsebini in obsegu posodobitev so na voljo v aplikaciji Miele@mobile.

Ko je na voljo posodobitev, se na prikazovalniku pomivalnega stroja izpiše sporočilo.

Posodobitev lahko takoj namestite ali pa namestitev prestavite na pozneje. Vprašanje se nato pojavi ob ponovnem vklopu pomivalnega stroja.

Če posodobitve ne želite namestiti, izklopite RemoteUpdate.

Posodobitev lahko traja nekaj minut.

Pri funkciji RemoteUpdate upoštevajte:

- Dokler ne dobite sporočila, ni na voljo nobene posodobitve.
- Aparata z nameščeno posodobitvijo ni mogoče vrniti v prejšnje stanje.
- Med posodabljanjem ne izklopite pomivalnega stroja. Posodobitev se v nasprotnem primeru prekine in se ne namesti.
- Nekatere posodobitve programske opreme lahko izvede samo servisna služba Miele.

## SmartStart

Ta menijska točka je prikazana samo, če je pomivalni stroj povezan z vašim brezžičnim omrežjem (glejte poglavje „Nastavitve“, odstavek „Miele@home“).

S funkcijo SmartStart lahko pomivalni stroj nastavite tako, da se avtomatsko zažene ob uri, ko je tarifa električne energije najugodnejša.

Za uporabo te funkcije lahko potrebujete dodatno tehnično opremo.

Če ste aktivirali SmartStart Dovolil, v meniju „Timer“ ⌚ izbranega programa ni več prikazano EcoStart, temveč SmartStart. Pomivalni stroj se bo zagnal znotraj časovnega okna, ki ste ga določili, aktiviral pa ga bo signal podjetja za oskrbo z električno energijo. Če dobavitelj električne energije do trenutka najpoznejšega zagona ne pošlje signala, se stroj avtomatsko zažene.

## EcoStart

Da bo pomivanje v vašem pomivalnem stroju čim bolj cenovno ugodno, lahko z nastavitvijo EcoStart izkoristite cenejšo tarifo električne energije (glejte poglavje „Dodatne možnosti“, odstavek „Timer“). S to možnostjo lahko pomivalni stroj nastavite tako, da se avtomatsko zažene takrat, ko velja najcenejša tarifa vašega podjetja za oskrbo z električno energijo.

Če želite uporabiti to možnost, morate najprej nastaviti do tri tarifne čase, v katerih se stroj lahko zažene. Tem časovnim obdobjem lahko dodelite različne prioritete. Času, v katerem velja najcenejša tarifa, dodelite prioriteto 1.

Glede časovnih obdobj, v katerih velja cenejša tarifa, se po potrebi pozanimajte pri podjetju za oskrbo z električno energijo.

Ko nastavite tarifne čase, lahko z izbiro možnosti EcoStart pri vsakem programu nastavite zeleno najpoznejšo uro konca programa.

Pomivalni stroj se nato avtomatsko zažene v času najcenejše tarife električne energije. Program se konča najpozneje ob nastavljeni uri konca programa.

# Nastavitve

---

## Nastavitev tarifnih časov

Preden lahko uporabite možnost EcoStart, morate nastaviti vsaj en tarifni čas.

- S senzorskima tipkama  $\vee/\wedge$  izberite tarifni čas T1–T3, ki ga želite nastaviti, in ga potrdite z *OK*.

Izpiše se začetek tarifnega časa in označen je blok številke za ure.

- S senzorskima tipkama  $\vee/\wedge$  nastavite ure in minute začetka tarifnega časa ter oboje potrdite z *OK*.

Izpiše se konec tarifnega časa in označen je blok številke za ure.

- S senzorskima tipkama  $\vee/\wedge$  nastavite ure in minute konca tarifnega časa ter oboje potrdite z *OK*.

Tarifni čas se shrani in prikazana je pripadajoča prioriteta.

- S senzorskima tipkama  $\vee/\wedge$  nastavite zeleno prioriteto in jo potrdite z *OK*.

- Sporočilo potrdite z *OK*.

Tarifni čas se s tem aktivira.

## Sprememba tarifnega časa

Spremenite lahko začetek, konec ali prioriteto tarifnega časa.

- S senzorskima tipkama  $\vee/\wedge$  izberite tarifni čas T1–T3, ki ga želite spremeniti, in ga potrdite z *OK*.

- Izberite nastavitev, ki jo želite spremeniti, in jo potrdite z *OK*.

- S senzorskima tipkama  $\vee/\wedge$  spremenite nastavitev in jo potrdite z *OK*.

- Sporočilo potrdite z *OK*.

Sprememba je shranjena.

## Brisanje tarifnih časov

Nastavitve za tarifni čas lahko izbrišete in tako deaktivirate to časovno obdobje za možnost EcoStart.

- S senzorskima tipkama  $\vee/\wedge$  izberite tarifni čas T1–T3, ki ga želite izbrisati, in ga potrdite z *OK*.
- Izberite npr. možnost Izbriši T1 in jo potrdite z *OK*.
- Izberite npr. možnost Zares izbrisati T1? in jo potrdite z *OK*.

Nastavitve izbranega tarifnega časa so tako ponastavljene.

- Sporočilo potrdite z *OK*.
- Tarifni čas je izbrisan.

## Poraba (EcoFeedback)

Nastavite lahko, ali naj se prikaže poraba vode v izbranem programu. Pri tem se pred začetkom programa izpiše predvidena poraba, po koncu programa pa dejanska poraba.

V tem meniju lahko prikažete tudi skupno porabo vode v vseh dotlej uporabljenih postopkih pomivanja v vašem pomivalnem stroju (glejte poglavje „Okolju prijazno pomivanje posode“, odstavek „Prikaz porabe EcoFeedback“).

### Prikaz možnosti Poraba

- Izberite točko menija Prikaz porabe in jo potrdite z *OK*.
- Izberite zeleno nastavitev in jo potrdite z *OK*.

### Prikaz možnosti Skupna poraba

- Izberite točko menija Skupna poraba in jo potrdite z *OK*.
- Z menijsko točko Voda se prikaže skupna poraba.

Če želite, lahko vrednost skupne porabe ponastavite na 0.

- Izberite točko menija Ponastaviti in jo potrdite z *OK*.
- Izberite točko menija Da in jo potrdite z *OK*.
- Sporočilo potrdite z *OK*.

Vrednosti so ponastavljene na 0.

## Svetlost prikaza

Svetlost prikaza lahko nastavite v sedmih stopnjah.

## Glasnost

Če so zvočni signali aktivirani, vas na konec programa pomivanja in morebitno napako opozori zaporedje zvočnih signalov.

### Zvočni signali v primeru napake

Opozorilni ton v primeru napake zazveni štirikrat v intervalih s kratkim premorom.

Opozorilnega tona, ki vas opozarja na napako, ne morete izklopiti.

### Zvočni signali

Zvočni signali ob koncu programa zazvenijo štirikrat v intervalih s kratkim premorom.

Glasnost zvočnih signalov ob koncu programa lahko nastavite v sedmih stopnjah. Če ni izbrana nobena stopnja, so zvočni signali izklopljeni.

### Ton tipk

Vsak dotik senzorske tipke potrdi zvočni signal.

Glasnost tona tipk lahko nastavite v sedmih stopnjah. Če ni izbrana nobena stopnja, je ton tipk izklopljen (razen senzorske tipke  *Vklop/izklop*).

### Pozdravna melodija

Ko pomivalni stroj vklopite ali izklopite, se oglasi kratka melodija.

Predvajanje te melodije lahko po želji izklopite.

## Sporočila o motnjah

Če stalno uporabljate večfunkcijska pomivalna sredstva ali avtomatsko doziranje s kartušo Miele PowerDisk (če je na voljo) in vas prikaza potrebnega polnjenja soli in sredstva za izpiranje motita, lahko oba prikaza skupaj izklopite.

Če prenehate uporabljati večfunkcijska pomivalna sredstva, napolnite rezervoarja za sol in sredstvo za izpiranje. Ponovno vklopite prikaza potrebnega polnjenja.

## Avtomatsko odpiranje

Vrata se v nekaterih programih avtomatsko odprejo za režo, da se izboljša sušenje.

To funkcijo lahko tudi izklopite.



Škoda zaradi vodne pare.

Vodna para lahko poškoduje občutljive robove delovnega pulta, če po končanem programu odprete vrata, ventilator pa ne deluje več.

Če ste izklopili avtomatsko odpiranje vrat in želite kljub temu po koncu programa odpreti vrata, jih odprite do konca.

## BrilliantLight

Pomivalni stroj je opremljen z osvetlitvijo pomivalne komore.

Če so vrata odprta, se osvetlitev po 15 minutah samodejno izklopi.

Osvetlitev pomivalne komore lahko tudi trajno izklopite.

## Verzija program. opreme

V primeru, da je potreben poseg servisne službe, lahko prikažete različico programske opreme elektronike svojega pomivalnega stroja.

## Zastopniki

Samo za zastopnike.

Pomivalni stroj je opremljen z demo načinom, ki je namenjen zastopnikom za prikaz delovanja stroja.

## Tovarniške nastavitve

Nastavitve pomivalnega stroja lahko ponastavite na tovarniške vrednosti.

Nastavitve modula WLAN (če je na voljo) morate ponastaviti posebej (glejte poglavje „Nastavitve“, odstavek „Miele@home“).

## Nastavitve stroja

Vse nastavitve pomivalnega stroja, ki ne zadevajo WLAN-modula, lahko v tej točki menija ponastavite na tovarniške vrednosti.









# Miele

Miele d.o.o.  
Trgovina in servis  
Brnčičeva ulica 41 g  
1231 Ljubljana - Črnuče  
Telefon: 01 292 63 33  
E-pošta: info@miele.si  
www.miele.si



Miele & Cie. KG  
Carl-Miele-Straße 29, 33332 Gütersloh, Nemčija