

Navodila za uporabo in montažo Električne kuhalne plošče



Pred postavitvijo – inštalacijo – zagonom **obvezno** preberite navodila za uporabo in montažo.

Tako se boste zaščitili pred poškodbami in preprečili škodo.

Varnostna navodila in opozorila	5
Vaš prispevek k varovanju okolja	15
Pregled	16
Kuhalna plošča	16
KM 6540 FR	16
KM 6542 FR, KM 6542 FL	17
Elementi za upravljanje in prikaz	18
Podatki o kuhalnih poljih	20
Prvi zagon	21
Prvo čiščenje kuhalne plošče	21
Prva uporaba kuhalne plošče	21
Miele@home	22
Con@ctivity	25
Način delovanja	28
Posoda za kuhanje	29
Nasveti za varčevanje z energijo	30
Območje nastavitv	31
Upravljanje	32
Princip upravljanja	32
Vklop kuhalne plošče	33
Nastavitv stopnje moči	33
Sprememba stopnje moči	33
Izklop kuhalnega polja/kuhalne plošče	33
Prikaz preostale toplote	34
Nastavitv stopnje moči – razširjeno območje nastavitv	34
Vklop dodatnega grelnega območja	35
Avtomatsko kuhanje	36
Ohranjanje toplote	37
Timer	38
Nastavljiv zvočni signal	38
Avtomatski izklop	39
Istočasna uporaba funkcij timerja	40
Dodatne funkcije	41
Stop & Go	41
Funkcija Recall	41
Demonstracijski način	42

Vsebina

Prikaz podatkov o kuhalni plošči.....	42
Varnostne funkcije	43
Zapora vklopa/fiksiranje nastavitav	43
Varnostni izklop	44
Zaščita pred pregretjem/zaščita posode.....	45
Programiranje	46
Podatki za inštitute za preizkušanje	49
Čiščenje in vzdrževanje	50
Kaj storiti, če	52
Sporočila v prikazih/na prikazovalniku	52
Nepričakovano vedenje aparata.....	53
Nezadovoljivi rezultati.....	54
Splošne težave ali tehnične motnje.....	55
Dodatna oprema	56
Servisna služba	57
Kontakt v primeru motenj	57
Napisna ploščica	57
Inštalacija	58
Varnostna navodila za vgradnjo	58
Varnostni odmiki.....	59
Napotki za vgradnjo	63
Vgradnja z naleganjem na pult	63
Ploska vgradnja.....	64
Vgradne mere – naleganje na pult	65
KM 6540 FR	65
KM 6542 FR	66
Vgradnja z naleganjem na pult	67
Vgradne mere – ploska vgradnja	69
KM 6542 FL.....	69
Ploska vgradnja	70
Električni priključek.....	71
Garancijski list	74
Podatkovne kartice izdelkov	76
Izjava o skladnosti	77

Varnostna navodila in opozorila

Ta kuhalna plošča ustreza veljavnim varnostnim predpisom. Kljub temu pa lahko nepravilna uporaba privede do poškodb oseb in materialne škode.

Pred prvo uporabo kuhalne plošče pozorno preberite navodila za uporabo in montažo. V njih boste našli pomembne napotke za vgradnjo, varnost, uporabo in vzdrževanje. Tako se boste zaščitili pred poškodbami in preprečili škodo na kuhalni plošči.

Skladno s standardom IEC 60335-1 Miele izrecno opozarja, da je treba obvezno prebrati in upoštevati poglavje o inštalaciji kuhalne plošče ter varnostna navodila in opozorila.

Miele ne prevzema odgovornosti za škodo, ki je posledica neupoštevanja teh navodil.

Navodila za uporabo in montažo shranite in jih predajte morebitnemu naslednjemu lastniku!

Varnostna navodila in opozorila

Uporaba v skladu s predpisi

- ▶ Ta kuhalna plošča je namenjena uporabi v gospodinjstvu in podobnih okoljih.
- ▶ Ta kuhalna plošča ni primerna za uporabo na prostem.
- ▶ Kuhalno ploščo uporabljajte izključno v obsegu, običajnem za gospodinjstva, za pripravo in pogrevanje jedi. Dovoljen ni noben drug način uporabe.
- ▶ Osebe, ki zaradi svojih fizičnih, zaznavnih ali duševnih zmožnosti oziroma svoje neizkušenosti ali neznanja niso sposobne varno upravljati kuhalne plošče, je ne smejo uporabljati brez nadzora odgovorne osebe. Navedene osebe smejo upravljati kuhalno ploščo brez nadzora samo, če so z njo seznanjene do te mere, da jo lahko varno uporabljajo. Poznati in razumeti morajo možne nevarnosti, ki jim pretijo zaradi napačnega upravljanja.

Če so pri hiši otroci

- ▶ Poskrbite, da se otroci, mlajši od osem let, ne zadržujejo v neposredni bližini kuhalne plošče, razen če so pod stalnim nadzorom.
- ▶ Otroci, starejši od osem let, lahko uporabljajo kuhavno ploščo brez nadzora samo, če so z njo seznanjeni do te mere, da jo lahko varno uporabljajo. Poznati in razumeti morajo morebitne nevarnosti, ki jim pretijo zaradi napačnega upravljanja.
- ▶ Otroci ne smejo čistiti kuhalne plošče brez nadzora.
- ▶ Otroci, ki se zadržujejo v bližini kuhalne plošče, naj bodo vedno pod nadzorom. Nikoli ne pustite, da bi se otroci igrali s kuhavno ploščo.
- ▶ Kuhalna plošča se med delovanjem zelo segreje in ostane vroča še nekaj časa po izklopu. Poskrbite, da bodo otroci dovolj oddaljeni od kuhalne plošče, dokler se toliko ne ohladi, da je izključena vsaka nevarnost opeklin.
- ▶ Nevarnost opeklin. V omarah in na poličkah nad ali za kuhavno ploščo ne shranjujte nobenih predmetov, ki bi utegnili pritegniti pozornost otrok. Otroke bo sicer zamikalo, da bi splezali na kuhavno ploščo.
- ▶ Nevarnost opeklin in oparin. Ročaje posod obrnite vstran nad delovni pult, da jih otroci ne bodo mogli potegniti nase in se pri tem opeči.
- ▶ Nevarnost zadušitve. Otroci se lahko med igro zavijejo v ovojni material (npr. folije) ali si ga povlečejo čez glavo. Embalažne materiale zato shranite zunaj dosega otrok.
- ▶ Uporabljajte zaporo vklopa, da otroci ne bodo mogli nenadzorovano vklopiti kuhalne plošče. Kadar kuhavno ploščo uporabljate, vklopite fiksiranje nastavitev, da otroci ne bodo mogli spremeniti (izbranih) nastavitev.

Varnostna navodila in opozorila

Tehnična varnost

▶ Zaradi nestrokovne inštalacije, vzdrževanja ali popravila je lahko resno ogrožena varnost uporabnika. Inštalacijska in vzdrževalna dela ali popravila lahko izvajajo samo strokovnjaki, ki jih je pooblastilo podjetje Miele.

▶ Če je kuhalna plošča poškodovana, lahko ogroža vašo varnost. Preverite, da na njej ni vidnih poškodb. Poškodovanega aparata v nobenem primeru ne smete uporabljati.

▶ Možno je začasno ali trajno delovanje s priklopom na samostojno napravo za oskrbo z energijo ali tovrstno napravo, ki ni sinhronizirana z omrežjem (npr. avtonomno omrežje, rezervni sistemi). Pogoji za delovanje je, da naprava za oskrbo z energijo izpolnjuje pogoje EN 50160 ali primerljive.

Varnostni ukrepi, predvideni za hišno inštalacijo in ta izdelek Miele, morajo biti tako po funkciji kot načinu delovanja zagotovljeni tudi pri avtonomnem delovanju ali delovanju, ki ni sinhronizirano z omrežjem, ali morajo biti nadomeščeni z ustreznimi enakovrednimi ukrepi v inštalaciji. Kot je na primer opisano v aktualni objavi VDE-AR-E 2510-2.

▶ Električna varnost kuhalne plošče je zagotovljena le v primeru, da je priključena na pravilno ozemljeno električno napeljavo. Ta osnovni varnostni pogoj mora biti izpolnjen. Če ste v dvomih, naj vašo hišno električno inštalacijo preveri strokovnjak.

▶ Priključni podatki (napetost in frekvenca), navedeni na napisni ploščici, se morajo obvezno ujemati s podatki vašega električnega omrežja, sicer bo prišlo do poškodbe kuhalne plošče. Podatke obvezno preverite že pred priklopom aparata. Če ste v dvomih, se posvetujte z električarjem.

▶ Razdelilne doze ali električni podaljški ne zagotavljajo potrebne varnosti (nevarnost požara). Zato kuhalne plošče ne priključite na električno omrežje preko tovrstnih naprav.

Varnostna navodila in opozorila

- ▶ Kuhalno ploščo lahko uporabljate samo, če je pravilno vgrajena, saj je le tako zagotovljeno varno delovanje.
- ▶ Ta kuhalna plošča ni primerna za uporabo na nestacionarnih mestih postavitve (npr. na plovilih).
- ▶ Morebiten stik s priključki pod napetostjo ter spreminjanje električnih in mehanskih sestavnih delov ogroža vašo varnost in lahko vodi do motenj delovanja kuhalne plošče.
V nobenem primeru ne smete odpreti ohišja kuhalne plošče.
- ▶ Če kuhalne plošče ne popravi servisna služba, ki jo je pooblastilo podjetje Miele, prenehajo veljati pravice, ki izhajajo iz garancije.
- ▶ Miele samo pri originalnih nadomestnih delih jamči, da v celoti izpolnjujejo varnostne zahteve. Pokvarjene sestavne dele aparata lahko zamenjate samo z originalnimi deli.
- ▶ Kuhalna plošča ni primerna za uporabo z zunanjo stikalno uro ali s sistemom daljinskega upravljanja.
- ▶ Kuhalno ploščo mora priklopiti na električno omrežje usposobljen električar (glejte poglavje „Inštalacija“, odstavek „Električni priključek“).
- ▶ Če je poškodovan priključni kabel, ga lahko zamenja samo usposobljen električar, ki mora uporabiti specialni priključni kabel (glejte poglavje „Inštalacija“, odstavek „Električni priključek“).
- ▶ Ob inštalacijskih in vzdrževalnih posegih ter popravilih mora biti kuhalna plošča povsem ločena od električnega omrežja. To zagotovite na naslednji način:
 - izklopite varovalke električne napeljave ali
 - povsem odvijte taljive varovalke električne napeljave ali
 - izvlecite omrežni vtič (če je na voljo) iz vtičnice. Pri tem ne vlecite za kabel, temveč primite vtič in ga izvlecite.

Varnostna navodila in opozorila

- ▶ Nevarnost električnega udara. V primeru okvare ali preloma, razpoke ali raze v steklokeramični površini kuhalne plošče ne smete vključiti oziroma jo takoj izključite. Kuhalno ploščo ločite od električnega omrežja. Pokličite servis.
- ▶ Če je kuhalna plošča vgrajena za pohištvono sprednjo stranico (npr. vrata), te ne smete nikoli zapreti, medtem ko plošča deluje. Za zaprtimi vrati zastajata toplota in vlaga. To lahko vodi do poškodb kuhalne plošče, omare, v katero je vgrajena, in talne obloge. Sprednjo stranico zaprite šele, ko prikazi preostale toplote ugasnejo.

Pravilna uporaba

- ▶ Kuhalna plošča se med delovanjem zelo segreje in ostane vroča še nekaj časa po izklopu. Šele ko prikazi preostale toplote ugasnejo, ni več nevarnosti, da bi se opekli.
- ▶ Predmeti v bližini vklopljene kuhalne plošče lahko zaradi visokih temperatur začnejo goreti.
Kuhalne plošče nikoli ne uporabite za segrevanje prostora.
- ▶ Olja in maščobe se lahko v primeru pregrevanja vnamejo. Kadar delate z olji in maščobami, kuhalne plošče ne smete pustiti brez nadzora.
Če olje ali maščoba zagori, ognja nikoli ne gasite z vodo, temveč izklopite kuhavno ploščo in plamene previdno zadušite s pokrovom ali gasilno odejo.
- ▶ Ko kuhalna plošča deluje, je ne smete pustiti brez nadzora! Kratke postopke kuhanja in pečenja stalno nadzorujte.
- ▶ Plameni lahko zanetijo ogenj na maščobnih filterih kuhinjske nape. Nikoli ne flambirajte jedi pod kuhinjsko napo.
- ▶ Če se razpršila, lahko vnetljive tekočine ali gorljivi materiali segrejejo, se lahko vnamejo. Zato vnetljivih predmetov nikoli ne hranite v predalu neposredno pod kuhavno ploščo. Morebitni zabožki za jedilni pribor morajo biti izdelani iz toplotno odpornega materiala.
- ▶ Nikoli ne segrevajte prazne posode.
- ▶ V zaprtih pločevinkah ob vkuhavanju in pogrevanju nastane nadtlak, zaradi katerega lahko pločevinke počijo. Kuhalne plošče ne uporabljajte za vkuhavanje in pogrevanje pločevink.
- ▶ Če kuhavno ploščo prekrijete, ob nenamernem vklopu ali zaradi morebitne preostale toplote obstaja nevarnost, da se material, s katerim je pokrita plošča, vname, raztopi ali da razpoka. Kuhalne plošče nikoli ne pokrivajte, npr. s posebno ploščo, krpo ali zaščitno folijo.

Varnostna navodila in opozorila

- ▶ Če je kuhalna plošča vklopljena, če jo ponevedoma vklopite ali če so kuhalna polja še vroča, obstaja nevarnost, da se kovinski predmeti, ki jih odložite na kuhalno ploščo, segrejejo. Drugi materiali se lahko stopijo ali vnamejo. Mokre pokrovke se lahko prisesajo. Zato kuhalne plošče ne uporabljajte kot odlagalno površino. Kuhalno ploščo po uporabi vedno izklopite!
- ▶ Na vroči kuhalni plošči se lahko opečete. Pri vsakem delu z vročim aparatom si roke zaščitite s kuhinjskimi rokavicami ali krpami. Uporabite samo suhe rokavice ali krpe. Mokra ali vlažno blago bolje prevaja toploto in lahko povzroči opekline zaradi pare.
- ▶ Če v bližini kuhalne plošče uporabljate električno napravo (npr. ročni mešalnik), pazite, da priključna vrvica ne pride v stik z vročo kuhalno ploščo, ker se lahko poškoduje njena izolacija.
- ▶ Sol, sladkor ali zrna peska, npr. od čiščenja zelenjave, lahko povzročijo raze, če pridejo pod dno posode. Pazite, da sta steklokeramična plošča in dno posode čista, preden namestite posodo.
- ▶ Predmeti (tudi lahki, npr. solnica), ki padejo z višine na kuhalno ploščo, lahko povzročijo razpoke ali prelome v steklokeramiki. Pazite, da na steklokeramično ploščo ne pade noben predmet.
- ▶ Vroči predmeti na senzorskih tipkah in prikazih lahko poškodujejo elektroniko, ki je nameščena pod njimi. Nikoli ne položite vroče posode na senzorske tipke in prikaze.
- ▶ Če na vročo kuhalno ploščo zaide sladkor, sladke jedi, plastika ali aluminijasta folija in se stopi, pride do poškodbe steklokeramične plošče, ko se ta ohladi. Takoj izključite ploščo in nemudoma temeljito odstranite te snovi s strgalom za steklo. Pri tem si zaščitite roke s kuhinjskimi rokavicami. Takoj ko se steklokeramična plošča ohladi, jo še enkrat očistite s strgalom.
- ▶ Če je posoda na vroči kuhalni plošči prazna, lahko pride do poškodbe steklokeramike. Ko kuhalna plošča deluje, je ne smete pustiti brez nadzora!

Varnostna navodila in opozorila

- ▶ Hrapavo dno posode razi steklokeramično površino. Uporabljajte samo posode in ponve z gladkim dnom.
- ▶ Ko želite posodo prestaviti, jo dvignite. Tako se boste izognili progam zaradi drgnjenja in razam.
- ▶ Posoda iz plastike ali aluminijaste folije se pri visokih temperaturah stopi. Ne uporabljajte posode iz plastike ali aluminijaste folije.
- ▶ Okvir oz. rob (pri ploščah s fasetnim robom) kuhalne plošče in upravljalni elementi se lahko zaradi vpliva naslednjih dejavnikov močno segrejejo: dolgo trajanje delovanja, visoka/-e stopnja/-e moči, velika posoda ter več kuhalnih polj, ki delujejo.
- ▶ Posoda, ki je izdelana iz aluminija ali ima aluminijasto dno, lahko povzroči madeže s kovinskim sijajem. Te madeže lahko odstranite s čistilnim sredstvom za steklokeramiko in plemenito jeklo (glejte poglavje „Čiščenje in vzdrževanje“, odstavek „Čiščenje steklokeramične plošče“).
- ▶ Če umazanija deluje dlje časa, se lahko zažge in je v določenih okoliščinah ni več mogoče odstraniti. Umazanijo odstranite takoj, ko je mogoče, in pri nameščanju posode pazite, da je njeno dno čisto, brez maščobe ter suho.
- ▶ Živil ne smete pripravljati neposredno na steklokeramični površini. Vedno uporabite primerno posodo.

Varnostna navodila in opozorila

Čiščenje in vzdrževanje

▶ Para iz parne čistilne naprave lahko zaide do delov pod napetostjo in povzroči kratki stik.

Za čiščenje kuhalne plošče nikoli ne uporabljajte parne čistilne naprave.

▶ Miele vam nudi jamstvo za dobavo nadomestnih delov, potrebnih za delovanje, še do 15 let, najmanj pa 10 let po koncu serijske proizvodnje vaše kuhalne plošče.

Odstranjevanje embalaže

Embalaža ščiti aparat pred poškodbami med transportom. Embalažni materiali so skrbno izbrani glede na ekološko sprejemljivost in tehnike odstranjevanja, zato jih je mogoče reciklirati.

Z vračanjem embalaže v obtok materialov poskrbite za prihranek surovin in zmanjšanje količine odpadkov.

Odstranjevanje starega aparata

Električna in elektronska oprema pogosto vsebuje dragocene materiale. Vsebuje tudi določene snovi, zmesi in sestavne dele, ki so potrebni za njeno delovanje in varnost. Vse navedeno pa lahko v navadnih gospodinjskih odpadkih ali ob nepravilnem ravnanju predstavlja nevarnost za zdravje ljudi in za okolje. Svojega starega aparata zato ne odvrzite med gospodinjske odpadke.



Namesto tega poskrbite za odvoz v uradne lokalne centre za zbiranje in prevzem električne in elektronske opreme, kjer bodo poskrbeli za morebitno reciklažo, ali pa aparat odpeljite k svojemu trgovcu oziroma na podjetje Miele. Za izbris morebitnih osebnih podatkov, shranjenih v aparatu, ki ga boste odstranili, ste po zakonu odgovorni sami. Prosimo vas, da do odvoza starega aparata poskrbite tudi za varnost otrok, tako da ti nimajo dostopa do njega.

Pregled

Kuhalna plošča

KM 6540 FR

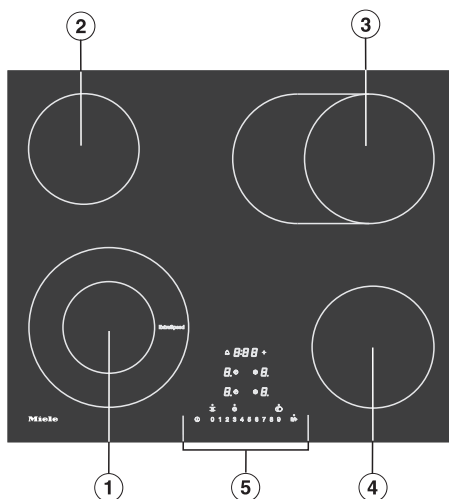

- ① Dvokrožno kuhavno polje ExtraSpeed
- ② Enokrožno kuhavno polje
- ③ Enokrožno kuhavno polje/polje za pečenje
- ④ Enokrožno kuhavno polje
- ⑤ Elementi za upravljanje in prikaz

KM 6542 FR, KM 6542 FL

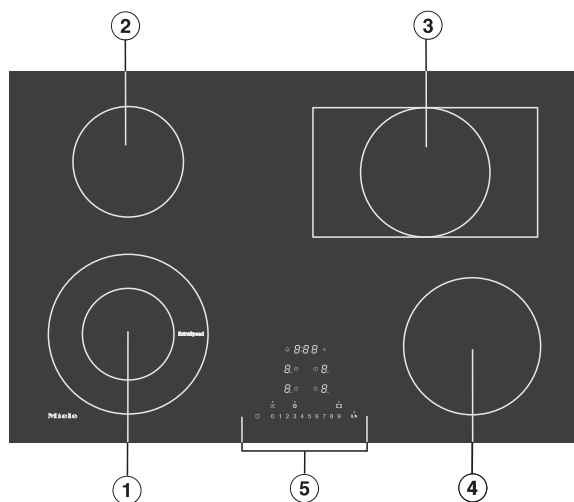

- ① Dvokrožno kuhhalno polje ExtraSpeed
- ② Enokrožno kuhhalno polje
- ③ Enokrožno kuhhalno polje/polje za pečenje
- ④ Enokrožno kuhhalno polje
- ⑤ Elementi za upravljanje in prikaz

Pregled

Elementi za upravljanje in prikaz

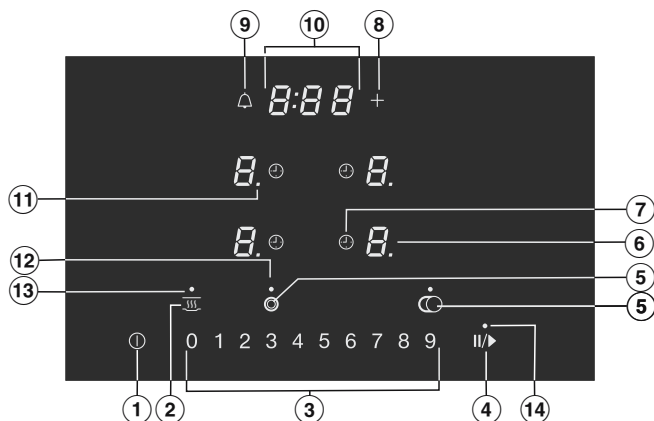

Senzorske tipke

- ① Vklop/izklop kuhalne plošče
- ② Ohranjanje toplote
Za aktivacijo/dezaktivacijo funkcije ohranjanja toplote
- ③ Številčna lestvica
 - Za nastavitev stopnje moči
 - Za nastavitev časov
- ④ Stop & Go
Za ustavitev/zagon postopka kuhanja, ki trenutno poteka
- ⑤ Vklop dodatnega grelnega kroga
- ⑥ Izbira in prikaz kuhalnega polja
 - 0* Kuhalno polje je pripravljeno za uporabo.
 - 1 do 9* Stopnja moči
 - ≡* Preostala toplota
 - R* Avtomatsko kuhanje
 - h* Stopnja za ohranjanje toplote
- ⑦ Avtomatski izklop
Avtomatsko izklopi kuhalna polja
- ⑧ Vnos
 - Za spremembo programiranja
 - Za prilagoditev časov
- ⑨ Nastavljiv zvočni signal

Prikazi/kontrolne lučke

⑩ Prikaz timerja

0:00 do Čas

9:59

LDC Zapora vklopa/fiksiranje nastavitev je aktivirano

dE Demonstracijski način je aktiviran

⑪ Stopnja moči – razširjeno območje nastavitev

⑫ Vklop dodatnega grelnega območja

Vklopljen je dodaten grelni krog.

⑬ Ohranjanje toplote

Funkcija ohranjanja toplote je aktivirana.

⑭ Stop & Go

Funkcija Stop & Go je aktivirana.

Pregled

Podatki o kuhalnih poljih

KM 6540 FR		
Kuhalno polje	Ø v cm	Moč v W pri 230 V
①	12,0/21,0	1.200/2900
②	14,5	1.200
③	17,0/17,0 x 26,5	1.500/2.400
④	16,0	1.500
		Skupaj: 8.000

KM 6542 FR, KM 6542 FL		
Kuhalno polje	Ø v cm	Moč v W pri 230 V
①	12,0/21,0	1.200/2900
②	14,5	1.200
③	17,0/17,0 x 29,0	1.500/2.600
④	18,0	1.800
		Skupaj: 8.500

- Napisno ploščico, ki je med priloženimi dokumenti, nalepite na za to predvideno mesto v poglavju „Servisna služba“.
- Če so na aparatu zaščitne folije in nalepke, jih odstranite.

Prvo čiščenje kuhalne plošče

- Pred prvo uporabo kuhhalno ploščo obrišite najprej z vlažno krpo in nato še s suho.

Prva uporaba kuhalne plošče

Kovinski sestavni deli aparata so zaščiteni z negovalnim sredstvom. Ko kuhhalno ploščo prvič vklopate, se zato razvije neprijeten vonj in lahko tudi para.

Neprijeten vonj in morebitni hlapi niso znak napačnega priklopa ali okvare aparata in niso škodljivi za zdravje.

Prvi zagon

Miele@home

Pogoj: domače omrežje WLAN

Vaša kuhalna plošča je opremljena z integriranim WLAN-modulom. Kuhalno ploščo lahko povežete v domače omrežje WLAN.

Če je vaša kuhinjska napa Miele prav tako povezana v domače WLAN-omrežje, lahko uporabljate avtomatsko krmiljenje nape s funkcijo Con@ctivity. Podrobnejše informacije o tem najdete v navodilih za uporabo in montažo svoje kuhinjske nape.

Prepričajte se, da je na mestu postavitve kuhalne plošče na voljo dovolj močan signal vašega WLAN-omrežja.

Na voljo imate več možnosti, da kuhalno ploščo povežete v WLAN-omrežje.

V omrežnem stanju pripravljenosti kuhalna plošča potrebuje maks. 2 W.

Razpoložljivost povezave WLAN

WLAN-povezava si deli frekvenčno območje z drugimi napravami (npr. mikrovalovnimi pečicami, igrači z daljinskim upravljanjem). Zato lahko pride do začasnih ali stalnih motenj povezave. Stalne razpoložljivosti ponujenih funkcij zato ni mogoče zagotoviti.

Razpoložljivost sistema Miele@home

Uporaba aplikacije Miele je odvisna od razpoložljivosti storitve Miele@home v vaši državi.

Storitev Miele@home ni na voljo v vseh državah.

Informacije o razpoložljivosti so objavljene na spletni strani www.miele.com.

Aplikacija Miele

Aplikacijo Miele si lahko brezplačno naložite v trgovini Apple App Store® ali Google Play™.



Potem ko aplikacijo Miele namestite na mobilno končno napravo, lahko izvajate naslednja dejanja:

- priklic informacij o stanju delovanja kuhalne plošče
- priklic opozoril o poteku programov kuhalne plošče
- vzpostavitev omrežja Miele@home z drugimi Mielejevimi aparati z možnostjo brezžične povezave

Nastavitev funkcije Miele@home

Povezava z aplikacijo

Povezavo lahko vzpostavite z aplikacijo Miele.

- Na svojo mobilno končno napravo namestite aplikacijo Miele.

Za prijavo potrebujete:

1. geslo svojega omrežja WLAN
2. geslo svoje kuhalne plošče

Geslo kuhalne plošče je zadnjih devet številk serijske številke, ki je navedena na napisni ploščici.

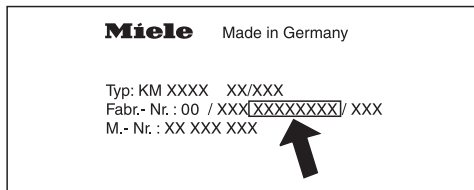

- Vključite kuhalno ploščo.
- Zaženite aplikacijo Miele.
- Hkrati se dotaknete senzorskih tipk 0 in 5 ter ju zadržite šest sekund.

V prikazu timerja se odštevajo sekunde. Po preteku časa je v prikazu timerja za 10 sekund prikazana koda `∫:01`.

Zdaj imate 10 minut časa, da konfigurirate brezžično omrežje.

- Sledite navodilom v aplikaciji.

Povezava prek WPS

Pogoj: Imate usmerjevalnik z možnostjo WPS (WiFi Protected Setup).

- Vključite kuhalno ploščo.
- Hkrati se dotaknete senzorskih tipk 0 in 6 ter ju zadržite šest sekund.

V prikazu timerja se odštevajo sekunde. Po preteku časa se med vzpostavljanjem povezave v prikazu timerja pojavi zaporedno utripanje svetlobe (največ 120 sekund).

Prijava WPS je aktivna samo med temi 120 sekundami.

- Aktivirajte funkcijo WPS na WLAN-usmerjevalniku.

Če je bila povezava uspešna, se v prikazu timerja izpiše koda `∫:02`. Če povezave ni bilo mogoče vzpostaviti, se v prikazu timerja izpiše koda `∫:01`. Morda niste dovolj hitro aktivirali WPS na svojem usmerjevalniku. Ponovno izvedite zgoraj opisane korake.

Nasvet: Če vaš usmerjevalnik WLAN ne omogoča povezave prek sistema WPS, uporabite povezavo prek aplikacije Miele.

Prvi zagon

Prekinitev postopka

- Dotaknite se poljubne senzorske tipke.

Povrnitev nastavitvev na prvotne vrednosti

Pri zamenjavi usmerjevalnika ponastavitev ni potrebna.

- Vključite kuhalno ploščo.
- Hkrati se dotaknite senzorskih tipk 0 in 9 ter ju zadržite 6 sekund.

V prikazu timerja se odštevajo sekunde. Po preteku časa je v prikazu timerja za 10 sekund prikazana koda E:00 .

Če kuhalno ploščo odstranite, prodate ali če zaženete rabljeno kuhalno ploščo, ponastavite njene nastavitve. Samo tako boste zagotovili, da bodo vsi osebni podatki odstranjeni in da prejšnji lastnik ne bo mogel več dostopati do kuhalne plošče.

Con@ctivity

Con@ctivity je ime za neposredno komunikacijo med kuhalno ploščo in kuhinjsko nabo Miele. Con@ctivity omogoča avtomatsko krmiljenje nape glede na stanje delovanja vaše kuhalne plošče.

Podrobnejše informacije o tem najdete v navodilih za uporabo in montažo svoje kuhinjske nape.

V omrežnem stanju pripravljenosti kuhalna plošča potrebuje maks. 2 W.

Razpoložljivost povezave WLAN

WLAN-povezava si deli frekvenčno območje z drugimi napravami (npr. mikrovalovnimi pečicami, igračami z daljinskim upravljanjem). Zato lahko pride do začasnih ali stalnih motenj povezave. Stalne razpoložljivosti ponujenih funkcij zato ni mogoče zagotoviti.

Aktiviranje funkcije Con@ctivity

Con@ctivity lahko namestite prek domačega WLAN-omrežja ali neposredne WLAN-povezave med kuhalno ploščo in kuhinjsko nabo

Con@ctivity prek domačega WLAN-omrežja (Con@ctivity 3.0)

Pogoj:

- domače omrežje WLAN
- kuhinjska napa Miele, ki omogoča povezavo z WLAN-omrežjem

- Kuhalno ploščo in nabo povežite v domače WLAN-omrežje (glejte poglavje „Prvi zagon“, odstavek „Miele@home“).

Funkcija Con@ctivity se avtomatsko aktivira.

Potrebne informacije za povezavo kuhinjske nape najdete v pripadajočih navodilih za uporabo in montažo.

Prvi zagon

Con@ctivity prek neposredne WLAN-povezave (Con@ctivity 3.0)

Pogoj: kuhinjska napa Miele, ki omogoča povezavo z WLAN-omrežjem

Potrebne informacije za povezavo kuhinjske nape najdete v pripadajočih navodilih za uporabo in montažo.

- Vklopite kuhhalno ploščo.
- Hkrati se dotaknite senzorskih tipk 0 in 7 ter ju zadržite šest sekund.

V prikazu timerja se odštevajo sekunde. Po preteku časa se med vzpostavljanjem povezave v prikazu timerja pojavi zaporedno utripanje svetlobe. Če je bila povezava uspešna, se v prikazu timerja izpiše koda C:DZ . Če povezave ni bilo mogoče vzpostaviti, se v prikazu timerja izpiše koda C:D1 . Ponovno izvedite zgoraj opisane korake.

Po uspešni povezavi na napi neprekinjeno svetila prikaza **2** in **3**.

- Pritisnite tipko za delovanje po končanem kuhanju $\text{5} \text{ } \text{L}^{15}$, da zapustite način za povezavo na napi.

Funkcija Con@ctivity je zdaj aktivirana.

Če je vzpostavljena neposredna WLAN-povezava, kuhhalne plošče in nape ne morete povezati v domače omrežje. Če bi ju pozneje želeli vključiti v svoje domače omrežje, morate najprej ponastaviti neposredno brezžično povezavo med kuhhalno ploščo in nabo (glejte poglavje „Prvi zagon“, odstavek „Con@ctivity“, in poglavje „Odjava WLAN“ v navodilih za uporabo in montažo nape).

Prekinitev postopka

- Dotaknite se poljubne senzorske tipke.

Povrnitev nastavitvev na prvotne vrednosti

Pri zamenjavi usmerjevalnika ponastavitev ni potrebna.

- Vključite kuhalno ploščo.
- Hkrati se dotaknite senzorskih tipk 0 in 9 ter ju zadržite 6 sekund.

V prikazu timerja se odštevajo sekunde. Po preteku časa je v prikazu timerja za 10 sekund prikazana koda $E:00$.

Če kuhalno ploščo odstranite, prodate ali če zaženete rabljeno kuhalno ploščo, ponastavite njene nastavitve. Samo tako boste zagotovili, da bodo vsi osebni podatki odstranjeni in da prejšnji lastnik ne bo mogel več dostopati do kuhalne plošče.

Način delovanja

Enokrožna kuhalna polja so opremljena z enim grelnim pasom, dvokrožna in polja za pečenje pa z dvema. Odvisno od modela sta lahko pasova ločena z obročem.

Vsako kuhavno polje je opremljeno z zaščito pred pregretjem (notranji omejevalnik temperature), ki preprečuje pregrevanje steklokeramične plošče (glejte poglavje „Varnostne funkcije“, odstavek „Zaščita pred pregretjem“).

Ko nastavite stopnjo moči, se vklopi gretje in grelni pas je viden skozi steklokeramično ploščo. Moč gretja kuhavnega polja je odvisna od nastavljenih stopnje moči in se elektronsko uravnava. To vpliva na „ritem“ kuhavnega polja: gretje se vklaplja in izklaplja.

Enokrožno kuhavno polje

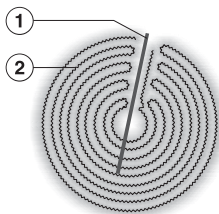

- ① Zaščita pred pregretjem
- ② Grelni pas

Dvokrožno kuhavno polje

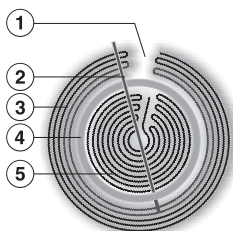

- ① Gre za tehnične razloge, ne za okvaro
- ② Zaščita pred pregretjem
- ③ Zunanji grelni pas
- ④ Izolirni obroč
- ⑤ Notranji grelni pas

Najbolj primerna je kovinska posoda z debelim dnom, ki je v hladnem stanju rahlo vbočeno navznoter. Ko se segreje, se dno raztegne in je ravno nameščeno na kuhalnem polju. Tako je prenos toplote optimalen.

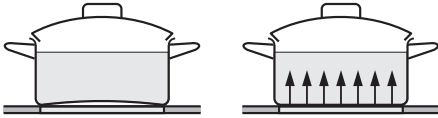

hladno

vroče

Manj primerna je posoda iz stekla in različnih vrst keramike. Ti materiali niso dobri toplotni prevodniki.

Nepriprava je posoda iz plastike ali aluminijaste folije, ki se pri visokih temperaturah stopi.

Posoda, ki je izdelana iz aluminija ali ima aluminijasto dno, lahko povzroči madeže s kovinskim sijajem. Te madeže lahko odstranite s čistilnim sredstvom za steklokeramiko in plemenito jeklo (glejte poglavje „Čiščenje in vzdrževanje“, odstavek „Čiščenje steklokeramične plošče“).

Lastnosti dna posode lahko vplivajo na enakomernost rezultata kuhanja (npr. pri porjavenju palačink).

- Za optimalno uporabo kuhalnega polja izberite posodo z ustreznim premerom dna (glejte poglavje „Pregled“, odstavek „Podatki o kuhalnih poljih“).
- Uporabljajte samo posode in ponve z gladkim dnom. Hrapavo dno posode razi steklokeramično površino.

- Ko želite posodo prestaviti, jo dvignite. Tako se boste izognili program zaradi drgnjenja in razam.
- Pri nakupu ponev in loncev upoštevajte, da je pogosto naveden maksimalni ali zgornji premer posode. Pomemben pa je premer dna, ki je praviloma manjši.

Nasveti za varčevanje z energijo

- Pazite, da bo dno lonca ali ponve skladno z velikostjo kupalnega polja oziroma nekoliko večje. Tako se toplota ne bo po nepotrebnem izgubljala.

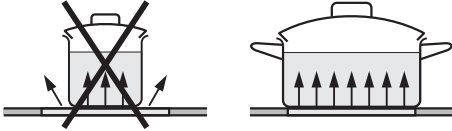

- Po možnosti kuhajte samo v zaprtih posodah. Tako boste preprečili, da bi toplota po nepotrebnem uhajala.
- Za majhne količine živil izberite majhno posodo. Majhna posoda na majhnem kupalnem polju porabi manj energije kot velika posoda, ki je le malo napolnjena, na velikem kupalnem polju.
- Kuhajte z malo vode.
- Pravočasno znižajte stopnjo moči, ko jed zavre ali se popeče.
- Če se jed kuha daljši čas, kupalno polje izklopite že 5 do 10 minut pred koncem kuhanja. Tako boste izkoristili preostalo toploto.
- Uporabite lonec na zvišan pritisk, da skrajšate čas kuhanja.

Območje nastavitvev

Kuhalna plošča je tovarniško programirana na devet stopenj moči. Če želite natančneje določene nastavitve, lahko ta obseg razširite na 17 stopenj moči (glejte poglavje „Programiranje“).

	Območja nastavitvev	
	tovarniško (9 stopenj)	razširjeno (17 stopenj)
Topljenje masla, čokolade ipd. Razpustitev želatine	1–2	1–2.
Pogrevanje majhnih količin tekočine Ohranjanje toplote jedi, ki se rade primejo Nabrekanje riža	1–3	1–3.
Pogrevanje tekočih in poltrdnih jedi Stepanje krem in omak, npr. vinske pene ali holandske omake Kuhanje mlečnih jedi Priprava omlet in nezapečenih jajc na oko Dušenje sadja	2–4	2–4.
Odtajevanje zamrznjenih živil Dušenje zelenjave, rib Nabrekanje testenin, stročnic Nabrekanje žit	3–6	3–5.
Začetno in nadaljnje kuhanje večjih količin	4–6	4.–5.
Nežno pečenje (brez pregrevanja maščobe) rib, zrezkov, klobas, jajc na oko, palačink ipd.	6–7	6–7.
Pečenje krompirjevih kroketov, blinov ipd.	7–8	7–8.
Kuhanje velike količine vode Začetno pečenje velikih količin mesa Začetno kuhanje	8–9*	8.–9*

Navedeni podatki so zgolj orientacijske vrednosti. Nanašajo se na normalne porcije za 4 osebe. Če kuhate v visokem loncu, brez pokrova ali večje količine, morate nastaviti višjo stopnjo moči. Pri pripravi manjših količin izberite nižjo stopnjo moči.

* Kuhalno polje ExtraSpeed deluje na stopnji moči 9 z izjemno visoko zmogljivostjo.

Upravljanje

Princip upravljanja

Steklokeramična kuhalna plošča je opremljena z elektronskimi senzorskimi tipkami, ki reagirajo na dotik prsta. Senzorsko tipko za vklop/izklop ⓘ morate ob vklopu iz varnostnih razlogov zadržati nekoliko dlje kot druge tipke. Vsako reakcijo tipke potrdi zvočni signal.

Pri izklopljeni kuhalni plošči so vidni samo natisnjeni simboli senzorskih tipk in številčna lestvica za nastavitev stopenj moči. Ko kuhalno ploščo vklopite, zasvetijo dodatne senzorske tipke.

Če želite nastaviti ali spremeniti stopnjo moči, morajo biti kuhalna polja „aktivna“. Za aktivacijo kuhalnega polja se dotaknite ustreznega prikaza kuhalnega polja. Potem ko se dotaknete prikaza kuhalnega polja, le-ta začne utripati. Dokler prikaz utripa, je kuhalno polje „aktivno“ in lahko nastavite stopnjo moči ali čas.

Izjema: Če deluje samo eno kuhalno polje, lahko stopnjo moči kuhalnega polja spremenite brez predhodne aktivacije.

 Nepravilno delovanje zaradi umazanih in/ali prekritih senzorskih tipk

Senzorske tipke se ne odzivajo ali pa pride do nenamernega preklapljanja, lahko celo do avtomatskega izklopa kuhalne plošče (glejte poglavje „Varnostne funkcije“, odstavek „Varnostni izklop“). Vroča posoda na senzorskih tipkah/prikazih lahko poškoduje elektroniko, ki je pod njimi.

Pazite, da so senzorske tipke in prikazi vedno čisti.

Nanje ne polagajte nobenih predmetov.

Na senzorske tipke in prikaze tudi ne polagajte vroče posode.

 Nevarnost požara zaradi pregrevanja živil.

Živila, ki jih med toplotno obdelavo ne nadzorujete, se lahko pregrejejo in vnamejo.

Ko kuhalna plošča deluje, je ne smete pustiti brez nadzora!

Vklop kuhalne plošče

- Dotaknite se senzorske tipke ①.

Zasvetijo dodatne senzorske tipke.

Če v nekaj sekundah ne izvedete nobenega vnosa, se kuhalna plošča iz varnostnih razlogov ponovno izklopi.

Nastavitev stopnje moči

- Postavite posodo na zeleno kuhalno polje.
- Dotaknite se ustreznega prikaza kuhalnega polja.

Prikaz kuhalnega polja začne utripati.

- Dotaknite se senzorske tipke zelene stopnje moči na številčni lestvici.

Nastavljena stopnja moči v prikazu kuhalnega polja nekaj sekund utripa, nato pa neprekinjeno sveti.

Sprememba stopnje moči

- Dotaknite se ustreznega prikaza kuhalnega polja.

Prikaz kuhalnega polja začne utripati.

- Dotaknite se senzorske tipke zelene stopnje moči na številčni lestvici.

Izklop kuhalnega polja/kuhalne plošče

- Za izklop kuhalnega polja se dotaknite ustreznega prikaza kuhalnega polja.

Prikaz kuhalnega polja začne utripati.

- Dotaknite se senzorske tipke 0 na številčni lestvici.
- Za izklop kuhalne plošče in s tem vseh kuhalnih polj se dotaknite senzorske tipke ①.

Upravljanje

Prikaz preostale toplote

Če je kuhalno polje vroče, po njegovem izklopu sveti prikaz preostale toplote.

Črtice prikaza preostale toplote med ohlajanjem kuhalnega polja postopoma ugašajo. Zadnja črtica ugasne šele, ko se lahko kuhalnega polja brez nevarnosti dotaknete.

Prikazi preostale toplote utripajo, če med delovanjem kuhalne plošče ali ohlajanjem kuhalnih polj pride do prekinitve električnega napajanja.

 Nevarnost opeklin zaradi vročih kuhalnih polj.

Ko je postopek kuhanja končan, so kuhalna polja vroča.

Dokler svetijo prikazi preostale toplote, se ne dotikajte kuhalnih polj.

Nastavitev stopnje moči – razširjeno območje nastavitvev

- Dotaknite se številčne lestvice med dvema senzorskima tipkama.

Nastavljena stopnja moči nekaj sekund utripa, nato pa neprekinjeno sveti.

Vmesne stopnje so prikazane tako, da poleg številke sveti pika.

Vklop dodatnega grelnega območja

Dvokrožno ali trokrožno kuhhalno polje:

Ob vklopu se avtomatsko vklopi drugi grelni krog. Kontrolna lučka za vklop dodatnega grelnega območja sveti samo, dokler utripa ustrezní prikaz kuhhalnega polja.

Drugi grelni krog lahko vklopite ali izklopite samo, ko utripa ustrezní prikaz kuhhalnega polja.

Enokrožno kuhhalno polje/polje za pečenje



Drugi grelni krog je treba vklopiti ročno. Kontrolna lučka za vklop dodatnega grelnega območja sveti, dokler je vklopljen grelni krog.

Ko vklopite ali izklopite drugi grelni krog, morate na novo nastaviti stopnjo moči.

Izklop grelnega kroga

- Na kratko se dotaknite prikaza želenega kuhhalnega polja.



Prikaz kuhhalnega polja začne utripati.

- Medtem ko prikaz kuhhalnega polja utripa, se tolikokrat dotaknite senzorske tipke ,  ali  (odvisno od modela), dokler kontrolna lučka vklopa dodatnega grelnega območja ne ugasne.

Vklop grelnega kroga

- Na kratko se dotaknite prikaza želenega kuhhalnega polja.

Prikaz kuhhalnega polja začne utripati.

- Medtem ko prikaz kuhhalnega polja utripa, se dotaknite senzorske tipke ,  ali  (odvisno od modela).

Zasveti kontrolna lučka vklopa dodatnega grelnega območja.

- Nastavite želeno stopnjo moči.

Upravljanje

Avtomatsko kuhanje

Če je aktivirano avtomatsko kuhanje, se posoda najprej segreva z največjo močjo (začetno kuhanje), nato pa se polje preklopi na nastavljeno stopnjo moči (stopnja nadaljnega kuhanja). Čas začetnega kuhanja je odvisen od nastavljene stopnje nadaljnega kuhanja (glejte tabelo).

Aktivacija avtomatskega kuhanja

- Na kratko se dotaknite prikaza zelenega kahalnega polja.
- Dotaknite se senzorske tipke zelene stopnje nadaljnega kuhanja in jo zadržite, dokler se ne oglasi zvočni signal in zasveti kontrolna lučka *H*.

Med začetnim kuhanjem (glejte tabelo) v prikazu kahalnega polja izmenično utripata *H* in nastavljena stopnja moči.

Če med začetnim kuhanjem spremenite stopnjo nadaljnega kuhanja, dezaktivirate avtomatsko kuhanje.

Dezaktivacija avtomatskega kuhanja

- Na kratko se dotaknite prikaza zelenega kahalnega polja.
- Dotaknite se nastavljene stopnje nadaljnega kuhanja in jo zadržite, dokler *H* ne ugasne.

ali

- Nastavite drugo stopnjo moči.

Stopnja nadaljnega kuhanja*	Čas začetnega kuhanja [min : s]
1	1:20
1.	2:00
2	2:45
2.	3:25
3	4:05
3.	4:45
4	5:30
4.	6:10
5	6:50
5.	7:10
6	1:20
6.	2:00
7	2:45
7.	2:45
8	2:45
8.	2:45
9	–

* Stopnje nadaljnega kuhanja s piko so na voljo samo pri razširjenem območju stopenj moči (glejte poglavje „Programiranje“). Pri visokih stopnjah nadaljnega kuhanja so potrebni le razmeroma kratki časi začetnega kuhanja, saj gre pri teh nastavitvah običajno za segrevanje prazne posode, ki jo potem uporabite za popečenje živil.

Ohranjanje toplote

Funkcija ohranjanja toplote je namenjena vzdrževanju toplote vročih jedi neposredno po pripravi in ne za ponovno pogrevanje jedi, ki so se že ohladile.

Čas ohranjanja toplote je lahko največ 2 uri.

- Jedi hranite tople izključno v posodi za kuhanje (lonec/ponev). Posodo pokrijte s primerno pokrovko.
- Čvrste ali gosto tekoče jedi (pire krompir, enolončnice) občasno premešajte.
- Izguba hranilnih snovi se začne med pripravo živil in se nadaljuje med ohranjanjem njihove toplote. Kolikor dlje ohranjate živilo toplo, toliko večje so izgube hranil. Čas ohranjanja toplote živil naj bo zato čim krajši.

Aktiviranje/dezaktiviranje ohranjanja toplote

- Dotaknite se prikaza zelenega kahalnega polja.

Prikaz kahalnega polja začne utripati.

- Dotaknite se senzorske tipke .

Timer

Če želite uporabiti timer, mora biti kuhalna plošča vklopljena.

Timer lahko uporabite za dve funkciji:

- za nastavitev zvočnega signala
- za avtomatski izklop kuhalnega polja

Funkciji lahko uporabite istočasno.

Nastavite lahko čas od 1 minute (0:01) do 9 ur 59 minut (9:59).

Čase do 59 minut vnašate v minutah (0:59), čase od 60 minut naprej pa v urah in minutah. Čase vnašate v naslednjem vrstnem redu: ure, minute (desetice), minute (enice).

Čase vnašate s številčno lestvico in jih lahko spreminjate s senzorsko tipko +.

Primer:

59 minut = 0:59,
vnos: 5-9
80 minut = 1:20,
vnos: 1-2-0

Po vnosu prve številke prikaz timerja neprekinjeno sveti, po vnosu druge številke preskoči prva številka v levo, po vnosu tretje številke pa skočita prva in druga v levo.

Nastavljiv zvočni signal

Nastavitev zvočnega signala

- Dotaknite se senzorske tipke Δ .

Prikaz timerja utripa.

- Nastavite želeni čas.

Ko se dotaknete senzorske tipke Δ ali počakate 10 sekund, se nastavljiv zvočni signal zažene.

Sprememba nastavitve zvočnega signala

- Dotaknite se senzorske tipke Δ .

Prikaz timerja utripa.

- Nastavite želeni čas.

Brisanje nastavitve

- Dotaknite se senzorske tipke Δ .

- Dotaknite se 0 na številčni lestvici.

Avtomatski izklop

Nastavite lahko čas, po katerem se kuhalno polje avtomatsko izklopi. Funkcijo lahko istočasno uporabljate za vsa kuhalna polja.

Če je nastavljeni čas daljši od maksimalnega dovoljenega trajanja delovanja, bo kuhalno polje izklopila funkcija varnostnega izklopa (glejte poglavje „Varnostne funkcije“, odstavek „Varnostni izklop“).

Nastavitev časa izklopa

- Za zeleno kuhalno polje nastavite stopnjo moči.
- Dotaknite se senzorske tipke  poleg ustreznega prikaza kuhalnega polja.



Prikaz timerja in senzorska tipka  utripata.

- Nastavite zeleni čas.

Ko se dotaknete senzorske tipke  ali počakate 10 sekund, se čas izklopa zažene.

Senzorska tipka  neprekinjeno sveti.

- Če želite nastaviti čas izklopa še za katero drugo kuhalno polje, postopajte na enak način.

Če nastavite več časov izklopa, je prikazan najkrajši preostali čas in pulzira ustrezna senzorska tipka . Druge senzorske tipke  neprekinjeno svetijo.

- Če želite prikazati preostale čase, ki tečejo v ozadju, se dotaknite senzorske tipke  zelenega kuhalnega polja.

Sprememba časa izklopa

- Dotaknite se senzorske tipke  zelenega kuhalnega polja.

Prikaz timerja utripa.

- Nastavite zeleni čas.

Brisanje časa izklopa

- Dotaknite se senzorske tipke  zelenega kuhalnega polja in jo zadržite, dokler se v prikazu timerja ne pojavi 0:00.

ali



- Dotaknite se senzorske tipke  zelenega kuhalnega polja.



Prikaz timerja utripa.

- Dotaknite se senzorske tipke  na številčni lestvici.

Timer

Istočasna uporaba funkcij timerja

Če uporabite obe funkciji istočasno, je vedno prikazan najkrajši čas. Senzorska tipka  (nastavljiv zvočni signal) ali senzorska tipka  (avtomatski izklop) kuhalnega polja z najkrajšim časom počasi utripa.

- Če želite prikazati preostale čase, ki tečejo v ozadju, se dotaknite senzorske tipke  ali  zelenega kuhalnega polja.

Stop & Go

Pri aktiviranju funkcije Stop & Go se stopnje moči vseh vklopljenih kuhalnih polj zmanjšajo na 1.

Stopenj moči kuhalnih polj in nastavitvev timerja ne morete spreminjati, kuhalno ploščo lahko samo izklopite. Nastavljiv zvočni signal, časi izklopa in časi začetnega kuhanja pri avtomatskem kuhanju tečejo naprej.

Ob dezaktivaciji kuhalna polja spet delujejo z nazadnje nastavljeno stopnjo moči.

Če v roku ene ure funkcije ne dezaktivirate, se kuhalna plošča izklopi.

Aktiviranje/dezaktiviranje

- Dotaknite se senzorske tipke II/▶.

To funkcijo uporabite, če morate na hitro obrisati umazanijo z upravljalnih elementov.

Funkcija Recall

Če kuhalno ploščo med delovanjem pomotoma izklopite, lahko s to funkcijo znova priključete vse nastavitve. Kuhalno ploščo morate ponovno vklopiti v roku 10 sekund po izklopu.

- Ponovno vklopite kuhalno ploščo.
- Takoj po vklopu se dotaknite ene izmed utripajočih senzorskih tipk kuhalnih polj.

Dodatne funkcije

Demonstracijski način

Ta funkcija omogoča zastopnikom, da predstavijo kuhhalno ploščo brez segrevanja.

Aktiviranje/dezaktiviranje demonstracijskega načina

- Vklomite kuhhalno ploščo.
- Na številčni lestvici se hkrati dotaknite senzorskih tipk 0 in 2 ter ju zadržite 6 sekund.

V prikazu timerja nekaj sekund izmenično utripata *dE* in *On* (demonstracijski način aktiviran) ali *OFF* (demonstracijski način dezaktiviran).

Prikaz podatkov o kuhhalni plošči

Na prikazovalniku lahko priključite izpis oznake modela in verzije programske opreme vaše kuhhalne plošče. Na kuhhalnih poljih pri tem ne sme biti nobene posode.

Oznaka modela/serijska številka

- Vklomite kuhhalno ploščo.
- Na številčni lestvici se hkrati dotaknite senzorskih tipk 0 in 4 ter ju zadržite 6 sekund.

V prikazu timerja se ena za drugo izpišeta številki, ločeni s črtico.

Primer: *12 34* (oznaka modela KM 1234) – *1 23 45 67 89* (serijska številka)

Verzija programske opreme

- Vklomite kuhhalno ploščo.
- Na številčni lestvici se hkrati dotaknite senzorskih tipk 0 in 3 ter ju zadržite 6 sekund.

V prikazu timerja se izpišejo tri številke:

Primer: *1.23* = verzija programske opreme 123.

Zapora vklopa/fiksiranje nastavitev

Vaša kuhalna plošča je opremljena s funkcijama zapore vklopa in fiksiranja nastavitev, da lahko kuhalno ploščo in kuhalna polja zavarujete pred nenamernim vklopom ali spremembo nastavitev.

Zaporo vklopa aktivirate pri izklopljeni kuhalni plošči. Če je zapora vklopa aktivna, ne morete vklopiti kuhalne plošče ali nastaviti timerja. Morebitna nastavev za nastavljen zvočni signal se odšteva naprej. Kuhalna plošča je programirana tako, da morate zaporo vklopa ročno aktivirati. To nastavev lahko spremenite tako, da se zapora vklopa avtomatsko aktivira pet minut po izklopu kuhalne plošče (glejte poglavje „Programiranje“).

Fiksiranje nastavitev aktivirate pri vklopljeni kuhalni plošči. Če je fiksiranje nastavitev aktivno, lahko na aparatu izvajate le omejene nastavitve:

- Kuhalna polja in kuhalno ploščo lahko le izklopite.
- Nastavljeni zvočni signal lahko spremenite.

Če je aktivirana zapora vklopa ali fiksiranje nastavitev in se dotaknete nedovoljene senzorske tipke, se v prikazu timerja za nekaj sekund pojavi *LDC* in zazveni zvočni signal.

Aktiviranje zapore vklopa

- Za 6 sekund se dotaknite senzorske tipke ①.

V prikazu timerja se odštevajo sekunde. Po preteku časa se v prikazu timerja pojavi *LDC*. Zapora vklopa je aktivirana.

Dezaktiviranje zapore vklopa

- Za 6 sekund se dotaknite senzorske tipke ①.

V prikazu timerja se na kratko pojavi *LDC*, nato se začnejo odštevati sekunde. Po preteku časa je zapora vklopa dezaktivirana.

Aktiviranje fiksiranja nastavitev

- Dotaknite se senzorske tipke + in jo zadržite.
- Dotaknite se še senzorske tipke II/▶ in kombinacijo tipk zadržite 6 sekund.

V prikazu timerja se odštevajo sekunde. Po preteku časa se v prikazu timerja pojavi *LDC*. Fiksiranje nastavitev je aktivirano.

Dezaktiviranje fiksiranja nastavitev

- Dotaknite se senzorske tipke + in jo zadržite.
- Dotaknite se še senzorske tipke II/▶ in kombinacijo tipk zadržite 6 sekund.

V prikazu timerja se na kratko pojavi *LDC*, nato se začnejo odštevati sekunde. Po preteku časa je fiksiranje nastavitev dezaktivirano.

Varnostne funkcije

Varnostni izklop

Če so senzorska polja prekrita

Kuhalna plošča se avtomatsko izklopi, če je ena ali več senzorskih tipk prekritih več kot 10 sekund, npr. zaradi stika s prstom, jedi, ki je prekipela, ali odloženega predmeta. V prikazu timerja se za nekaj sekund pojavi *F*. Če gre za senzorsko tipko ①, sveti *F* toliko časa, dokler ne odstranite predmeta ali umazanije.

Ko odstranite predmet ali umazanijo, *F* ugasne in kuhalna plošča je spet pripravljena za uporabo.

Trajanje delovanja je predolgo

Varnostni izklop se avtomatsko sproži, če eno izmed kuhalnih polj deluje nenavadno dolgo. Ta čas je odvisen od izbrane stopnje moči. Če je prekoračen, se kuhavno polje izklopi in pojavi se prikaz preostale toplote. Če kuhavno polje izklopite in vklopite, je ponovno pripravljeno za uporabo.

Kuhalna plošča je tovarniško nastavljena na varnostno stopnjo 0. Po potrebi lahko nastavite višjo varnostno stopnjo s krajšim maksimalnim trajanjem delovanja (glejte tabelo).

Stopnja moči*	Maksimalno trajanje delovanja [h:min]		
	Varnostna stopnja		
	0**	1	2
1	10:00	8:00	5:00
1.	10:00	7:00	4:00
2/2.	5:00	4:00	3:00
3/3.	5:00	3:30	2:00
4/4.	4:00	2:00	1:30
5/5.	4:00	1:30	1:00
6/6.	4:00	1:00	0:30
7/7.	4:00	0:42	0:24
8	4:00	0:30	0:20
8.	4:00	0:30	0:18
9	1:00	0:24	0:10

* Stopnje moči s pikami so na voljo samo pri razširjenem območju nastavitv (glejte poglavje „Območja nastavitv“).

** tovarniška nastavitv

Zaščita pred pregretjem/ zaščita posode

Vsako kuhhalno polje je opremljeno z zaščito pred pregretjem (notranji omejevalnik temperature).

Kuhhalno polje ExtraSpeed je dodatno opremljeno z zaščito posode. Če želite uporabiti to funkcijo, morate spremeniti tovarniško nastavitvev (glejte poglavje „Programiranje“).

Če se sproži **zaščita pred pregretjem**, se gretje tudi pri najvišji nastavitvi stopnje moči izklaplja in vklaplja.

Če se sproži **zaščita posode**, se gretje kuhalnega polja izklopi. V prikazu kuhalnega polja izmenično utripata **G** in **D**.

Zaščita pred pregretjem in zaščita posode se lahko sprožita v naslednjih situacijah:

- Na vklopljenem kuhhalnem polju ni posode.
- Posoda, ki se segreva na kuhhalnem polju, je prazna.
- Dno posode ne leži enakomerno na kuhhalnem polju.
- Posoda slabo prevaja toploto.

Sprožitvev zaščite pred pregretjem prepoznate tako, da se gretje tudi pri najvišji možni stopnji moči vklaplja in izklaplja.

Programiranje

Nastavitve kuhalne plošče lahko prilagodite svojih potrebam. Spremenite lahko več nastavitev zaporedoma.

Po priklicu programiranja se pojavi senzorska tipka + in v prikazu timerja *PC*. Čez nekaj sekund v prikazu timerja izmenično utripata *P:01* (program 01) in *Ĉ:01* (koda).

Sprememba programiranja

Priklic programiranja

- Ko je **kuhalna plošča izklopljena, se hkrati** dotaknite senzorskih tipk ① in II/► ter ju zadržite, dokler se ne pojavita senzorska tipka + in v prikazu timerja *PC*.

Nastavitev programa

- Medtem ko je prikazan program (npr. *P:01*), se tolikokrat dotaknite senzorske tipke +, dokler se v prikazu ne pojavi zelena številka programa.

Nastavitev kode

- Medtem ko je prikazana koda (npr. *Ĉ:01*), se tolikokrat dotaknite senzorske tipke +, dokler se v prikazu ne pojavi zelena številka kode.

Shranjevanje nastavitev

- Medtem ko je prikazan program (npr. *P:01*), se dotaknite senzorske tipke ① in jo zadržite, dokler prikazi ne ugasnejo.

Če ne želite shraniti nastavitev

- Dotaknite se senzorske tipke II/► in jo zadržite, dokler prikazi ne ugasnejo.

Programiranje

Program ¹		Koda ²	Nastavitve
P:01	Demonstracijski način	C:00	Demonstracijski način izklopljen
		C:01	Demonstracijski način vklopljen ³
P:03	Tovarniška nastavitvev	C:00	Tovarniške nastavitve se ne ponastavijo
		C:01	Povrnitev tovarniških nastavitvev
P:04	Število stopenj moči kuhalnih polj	C:00	9 stopenj moči + Booster
		C:01	17 stopenj moči + Booster ⁴
P:05	Zaščita posode na kuhalnem polju ExtraSpeed	C:00	Izklop
		C:01	Neobčutljivo
		C:02	Normalno
		C:03	Zelo občutljivo
P:06	Potrditveni ton ob dotiku senzorske tipke	C:00	Izklop ⁵
		C:01	Tih
		C:02	Srednji
		C:03	Glasen
P:07	Zvočni signal timerja	C:00	Izklop
		C:01	Tih
		C:02	Srednji
		C:03	Glasen
P:08	Zapora vklopa	C:00	Samo ročno aktiviranje zapore vklopa
		C:01	Avtomatsko aktiviranje zapore vklopa
P:09	Maksimalno trajanje delovanja	C:00	Varnostna stopnja 0
		C:01	Varnostna stopnja 1
		C:02	Varnostna stopnja 2

Programiranje

Program ¹		Koda ²	Nastavitve
P:10	Prijava WLAN	C:00	Ni aktivna/dezaktivirana
		C:01	Aktivna brez konfiguracije
		C:02	Aktivna in konfigurirana (izbira ni mogoča, kaže, ali je bila povezava uspešna)
		C:03	Povezava prek tipke WPS mogoča
		C:04	Ponastavitev WLAN na prvotne vrednosti (C:00)
P:12	Hitrost odziva senzorskih tipk	C:00	Počasen
		C:01	Normalen
		C:02	Hiter

¹ Programi, ki niso navedeni, niso zasedeni.

² Tovarniško nastavljena koda je označena z odebeljenim tiskom.

³ Po vklopu kuhalne plošče se v prikazu timerja za nekaj sekund pojavi *dE*.

⁴ V besedilu in tabelah so razširjene stopnje moči zaradi lažjega razumevanja označene s piko za številko.

⁵ Potrditveni ton senzorske tipke za vklop/izklop se ne izklopi.

Podatki za inštitute za preizkušanje

Preizkusne jedi po EN 60350-2

Tovarniško je programiranih devet stopenj moči.

Za preizkuse po normah nastavite razširjen obseg stopenj moči (glejte poglavje „Programiranje“).

Preizkusna jed	Ø dna posode (mm)	Pokrov	Stopnja moči	
			Predhodno segrevanje	Kuhanje
Segrevanje olja	150	ne	–	1–2
Palačinke	180 („sendvič“ dno)	ne	7	5.–7
Cvrenje zamrznjenega pomfrita	po normi	ne	9	9

Čiščenje in vzdrževanje

 Nevarnost opeklin zaradi vročih kuhalnih polj.

Ko je postopek kuhanja končan, so kuhalna polja vroča.

Izklopite kuhalno ploščo.

Kuhalno ploščo očistite šele, ko se kuhalna polja ohladijo.

 Škoda zaradi vlage.

Para iz parne čistilne naprave lahko zaide do delov pod napetostjo in povzroči kratki stik.

Za čiščenje kuhalne plošče nikoli ne uporabljajte parne čistilne naprave.

Če uporabite neprimerno čistilno sredstvo, se lahko vse površine zabarvajo ali spremenijo. Površine so občutljive za razenje.

Ostanke čistilnih sredstev takoj odstranite.

Ne uporabljajte abrazivnih čistil ali pripomočkov, ki razijo površino.

Pred čiščenjem počakajte, da se kuhalna plošča ohladi.

- Kuhalno ploščo očistite po vsaki uporabi.
- Kuhalno ploščo po vsakem mokrem čiščenju obrišite do suhega, da se na njej ne bodo nabirali ostanki vodnega kamna.

Neprimerna čistilna sredstva

Da se površine aparata ne bodo poškodovale, pri čiščenju ne uporabljajte:

- sredstva za ročno pomivanje posode,
- čistilnih sredstev, ki vsebujejo sodo, amoniak, kisline ali klor,
- čistilnih sredstev za odstranjevanje vodnega kamna,
- sredstev za odstranjevanje madežev in rje,
- abrazivnih čistil, npr. praškov za drgnjenje ali abrazivnih emulzij,
- čistil z vsebnostjo topil,
- sredstev za čiščenje pomivalnega stroja,
- sprejev za žar in pečice,
- čistil za steklo,
- abrazivnih trdih ščetk in gobic (npr. gobic za čiščenje loncev) ali rabljenih gobic, ki se jih še držijo ostanki abrazivnih sredstev,
- čistilnih radirk.

Čiščenje steklokeramične plošče

⚠ Škoda zaradi koničastih predmetov.

Tesnilni trak med kuhalno ploščo in delovnim pultom se lahko poškoduje. Tesnilni trak med steklokeramiko in okvirjem se lahko poškoduje.

Za čiščenje ne uporabljajte nobenih koničastih predmetov.

Pri čiščenju s sredstvom za ročno pomivanje posode se ne odstranijo vse nečistoče in ostanki. Nastane neviden film, ki povzroči spremembo barve steklokeramike. Teh sprememb barve pozneje ni mogoče več odstraniti.

Steklokeramično površino redno čistite s specialnim čistilom za steklokeramiko.

- Vso grobo umazanijo odstranite z vlažno krpo, umazanijo, ki se trdno drži površine, pa s strgalom za steklo.
- Steklokeramično površino nato očistite z Miele čistilom za steklokeramiko in plemenito jeklo (glejte poglavje „Dodatna oprema“, odstavek „Sredstva za čiščenje in nego“) ali z običajnim čistilom za steklokeramiko ter na koncu obrišite s papirnato brisačo ali čisto krpo. Čistila ne nanašajte na vročo steklokeramično površino, ker lahko nastanejo madeži. Upoštevajte napotke proizvajalca čistilnega sredstva.
- Ostanke čistila odstranite z vlažno krpo in nato površino obrišite do suhega.

Ostanki čistilnega sredstva se med naslednjim kuhanjem zažgejo in poškodujejo steklokeramiko. Pazite, da odstranite vse ostanke.

- **Madeže** ostankov vodnega kamna, vode in aluminija (madeži s kovinskim sijajem) odstranite s čistilom za steklokeramiko in plemenito jeklo.

⚠ Nevarnost opeklin zaradi vročih kuhalnih polj.

Med postopkom kuhanja so kuhalna polja vroča.

Predeh z vroče steklokeramične površine s strgalom za steklo odstranite ostanke sladkorja, plastike ali aluminijaste folije, si nadenite kuhinjske rokavice.

- Če na vročo steklokeramično površino pridejo **sladkor, plastika ali aluminijasta folija**, izklopite kuhalno ploščo.
- Ostanke teh snovi **takoj**, torej še v vročem stanju, temeljito odstranite s strgalom.
- Ko se plošča ohladi, jo očistite po zgoraj opisanem postopku.

Kaj storiti, če ...



Večino motenj in napak, ki se pojavijo med vsakdanjo uporabo aparata, lahko odpravite sami. Tako lahko pogosto prihranite čas in denar, ker vam ni treba poklicati servisne službe.

Naslednje tabele naj vam bodo v pomoč pri iskanju in odpravljanju vzrokov motenj in napak.

Sporočila v prikazih/na prikazovalniku

Težava	Vzrok in rešitev
Po vklopu kuhalne plošče ali dotiku senzorske tipke se v prikazu timerja za nekaj sekund pojavi <i>LDC</i>.	Aktivirana je zapora vklopa ali fiksiranje nastavitvev. ■ Dezaktivirajte zaporo vklopa/fiksiranje nastavitvev (glejte poglavje „Varnostne funkcije“, odstavek „Zapora vklopa/fiksiranje nastavitvev“).
Po vklopu kuhalne plošče se v prikazu timerja na kratko pojavi <i>dE</i>. Kuhalna polja se ne segrejejo.	Kuhalna plošča je v načinu za demonstracije. ■ Hkrati se dotaknite senzorskih tipk <i>0</i> in <i>2</i> ter ju zadržite, dokler v prikazu timerja izmenično ne utripata <i>dE</i> in <i>OFF</i> .
V prikazu timerja utripa <i>F</i> in kuhalna plošča se avtomatsko izklopi.	Ena ali več senzorskih tipk je prekritih, npr. zaradi stika s prsti, jedi, ki je prekipela, ali odloženega predmeta. ■ Odstranite umazanijo ali predmet (glejte poglavje „Varnostne funkcije“, odstavek „Varnostni izklop“).

Nepričakovano vedenje aparata

Težava	Vzrok in rešitev
<p>Senzorske tipke reagirajo preveč ali premalo občutljivo.</p>	<p>Občutljivost senzorskih tipk se je spremenila.</p> <ul style="list-style-type: none"> ■ Najprej poskrbite, da na kuhhalno ploščo ne pada neposredna svetloba (sonce ali umetna svetloba), njena okolica pa tudi ne sme biti pretemna. ■ Odstranite vse posode in po potrebi s kuhhalne plošče očistite vse ostanke. Pazite, da celotna kuhhalna plošča in senzorske tipke niso prekrite. ■ Za pribl. 1 minuto prekinite električno napajanje kuhhalne plošče. ■ Če se po ponovni vzpostavitvi električnega napajanja težava ponovi, pokličite servis.
<p>Gretje kuhhalnega polja se vklaplja in izklaplja.</p>	<p>Ta „ritem“ gretja je povsem normalen. Nanj vpliva elektronska regulacija moči gretja (glejte poglavje „Način delovanja kuhhalnih polj“).</p> <p>Če se gretje vklaplja in izklaplja pri najvišji stopnji moči, se je sprožila zaščita pred pregretjem (glejte poglavje „Varnostne funkcije“, odstavek „Zaščita pred pregretjem“).</p>
<p>Kuhhalno polje se samodejno izklopi.</p>	<p>Trajanje delovanja je bilo predolgo.</p> <ul style="list-style-type: none"> ■ Kuhhalno polje ponovno vklopite (glejte poglavje „Varnostne funkcije“, odstavek „Varnostni izklop“).
<p>V prikazu kuhhalnega polja ExtraSpeed izmenično utripata  in .</p>	<p>Sprožila se je zaščita posode.</p> <ul style="list-style-type: none"> ■ Na kratko se dotaknite tipke za izbiro kuhhalnega polja. <p>Prikaz se spremeni, utripa samo . Kuhhalno polje lahko ponovno vklopite.</p>
<p>Eden ali več prikazov preostale toplote utripa.</p>	<p>Med delovanjem ali ohlajanjem kuhhalnih polj je prišlo do izpada električne energije.</p>

Kaj storiti, če ...

Nezadovoljivi rezultati

Težava	Vzrok in rešitev
Pri vklopljenem avtomatskem kuhanju vsebina v posodi ne zavre.	Segrevali ste veliko količino živil. ■ Najprej nastavite najvišjo stopnjo moči, nato pa jo ročno znižajte.
	Posoda slabo prevaja toploto. ■ Uporabite drugo posodo, ki bolje prevaja toploto.
Vsebina posode komajda ali sploh ne zavre.	Posoda slabo prevaja toploto. ■ Uporabite drugo posodo, ki bolje prevaja toploto.
	Posoda je prevelika glede na kuhalno polje. ■ Uporabite manjšo posodo.
	Drugi grelni krog dvokrožnega kuhalnega polja ali polja za pečenje ni vklopljen. ■ Vključite drugi grelni krog.

Splošne težave ali tehnične motnje

Težava	Vzrok in rešitev
<p>Kuhalne plošče oz. kupalnega polja ni mogoče vklopiti.</p>	<p>Kuhalna plošča ni pod napetostjo.</p> <ul style="list-style-type: none"> ■ Preverite, če se je izklopila (oz. pregorela) varovalka. Pokličite električarja ali servisno službo Miele (za minimalno zaščito glejte napisno ploščico). <p>Morda je prišlo do tehnične motnje.</p> <ul style="list-style-type: none"> ■ Aparat za pribl. 1 minuto ločite od električnega omrežja, tako da <ul style="list-style-type: none"> – izklopite stikalo ustrezne varovalke oz. povsem odvijete taljivo varovalko ali – izklopite FI-zaščitno stikalo (zaščitno stikalo za okvarni tok). ■ Če tudi po ponovnem vklopu/privitju varovalke oz. FI-zaščitnega stikala kupalne plošče ne morete vklopiti, pokličite električarja ali servisno službo.
<p>Med delovanjem nove kupalne plošče se razvijata neprijeten vonj in dim.</p>	<p>Kovinski sestavni deli aparata so zaščiteni z negovalnim sredstvom. Ko kupalno ploščo prvič vklopite, se zato razvije neprijeten vonj in lahko tudi para. Neprijeten vonj in morebitni hlapi niso znak napačnega priklopa ali okvare aparata in niso škodljivi za zdravje.</p>

Dodatna oprema

Miele ponuja širok izbor delov opreme ter izdelkov za čiščenje in nego, ki so prilagojeni vašemu aparatu.

Te izdelke lahko preprosto naročite preko spletne prodajalne Miele.

Lahko pa jih kupite tudi na servisu Miele (glejte zadnjo stran) ali pri svojem trgovcu z opremo Miele.

Sredstva za čiščenje in nego

Čistilo za steklokeramiko in plemenito jeklo, 250 ml

Odstrani močno umazanijo, madeže vodnega kamna in ostanke aluminija.

Krpa iz mikrovlakn

Odstrani prstne odtise in rahlo umazanijo.

Kontakt v primeru motenj

Če motnje ne morete odpraviti sami, se obrnite npr. na svojega trgovca z opremo Miele ali na servis Miele.

Servisno službo Miele lahko naročite po spletu na www.miele.com/service.

Kontaktne podatke servisne službe Miele so navedeni na koncu tega dokumenta.

Osebe servisa potrebuje oznako modela in tovarniško številko vašega aparata (Fabr./SN/Nr.). Oba podatka sta navedena na napisni ploščici.

Napisna ploščica

Tukaj nalepite priloženo napisno ploščico. Prepričajte se, da se oznaka modela ujema s podatki na hrbtni strani tega dokumenta.

Garancija

Garancijska doba je 2 leti.

Podrobnejše informacije so navedene v priloženih garancijskih pogojih.

Varnostna navodila za vgradnjo

 Škoda zaradi nestrokovne vgradnje.
Zaradi nestrokovne vgradnje se lahko kuhalna plošča poškoduje.
Kuhalno ploščo lahko vgradi samo usposobljen strokovnjak.

 Nevarnost električnega udara zaradi omrežne napetosti.
Zaradi nestrokovnega priklopa na električno omrežje lahko pride do električnega udara.
Kuhalno ploščo lahko priklopi na električno omrežje samo usposobljen električar.

 Škoda zaradi padajočih predmetov.
Pri montaži zgornjih omaric ali kuhinjske nape se lahko kuhalna plošča poškoduje.
Kuhalno ploščo vgradite šele, ko so zgornje omarice in napa že nameščene.

- ▶ Furnir delovnega pulta mora biti obdelan z lepilom, odpornim proti visokim temperaturam (100 °C), da se ne bo odlepil ali deformiral. Tudi stenske zaključne letve morajo biti toplotno odporne.
- ▶ Kuhalne plošče ne smete vgraditi nad hladilnik, pomivalni stroj ter pralni in sušilni stroj.
- ▶ Zagotoviti morate, da po vgradnji kuhalne plošče ni mogoče priti v stik s priključnim kablom.
- ▶ Omrežni priključni kabel se po vgradnji kuhalne plošče ne sme dotikati gibljivih delov kuhinjskih elementov (npr. predalov) in ne sme biti izpostavljen mehanskim obremenitvam.
- ▶ Upoštevajte varnostne odmike, ki so navedeni na naslednjih straneh.

Varnostni odmiki

Varnostni odmik nad kahalno ploščo

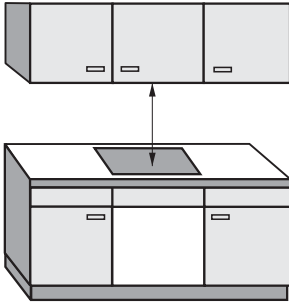

Med kahalno ploščo in kuhinjsko napo, ki je nameščena nad njo, mora biti varnostni odmik, ki ga navaja proizvajalec nape.

Če so nad kahalno ploščo nameščeni lahko vnetljivi materiali (npr. poličke), mora varnostni odmik znašati najmanj 600 mm.

Če je pod kuhinjsko napo vgrajenih več aparatov, za katere so podani različni varnostni odmiki, morate upoštevati največji zahtevani varnostni odmik.

Inštalacija

Varnostni odmik zadaj/ob straneh

Najbolje je, če je kuhalna plošča vgrajena tako, da je desno in levo od nje veliko prostora.

Na zadnji strani kuhalne plošče mora biti do visoke omare ali stene vsaj spodaj navedeni minimalni odmik ①.

Na eni strani kuhalne plošče (desno ali levo) mora biti do visoke omare ali stene vsaj spodaj navedeni minimalni odmik ②, ③, na nasprotni strani pa minimalni odmik 300 mm.

① Minimalni odmik **zadaj** od izreza v delovnem pultu do zadnjega roba pulta: 50 mm

② Minimalni odmik **desno** od izreza v delovnem pultu do sosednjega pohištvenega elementa (npr. visoke omare) ali stene: 50 mm

③ Minimalni odmik **levo** od izreza v delovnem pultu do sosednjega pohištvenega elementa (npr. visoke omare) ali stene: 100 mm

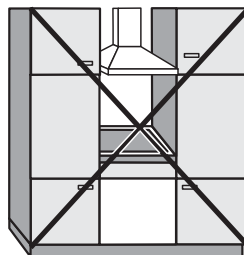

Ni dovoljeno

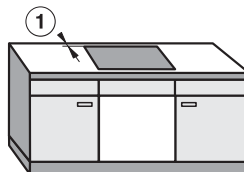

Zelo priporočljivo

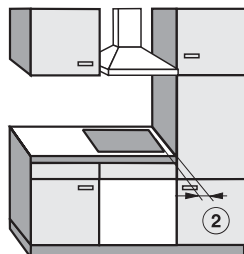

Ni priporočljivo

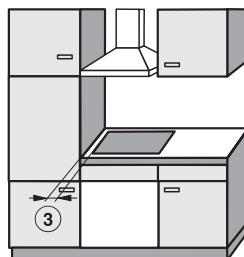

Ni priporočljivo

Vmesno dno

Namestitev vmesnega dna pod kuhalno ploščo ni potrebna, je pa dovoljena.

Če je pod kuhalno ploščo vgrajeno vmesno dno, mora biti razdalja med zgornjim robom delovnega pulta in zgornjim robom vmesnega dna najmanj 110 mm.

Na zadnji strani vmesnega dna je potrebna reža širine 10 mm za priključni kabel. Če ima kuhalna plošča zunanjo omrežno priključno omarico, mora biti reža široka 30 mm.

Inštalacija

Varnostni odmik od obloge niše

Če je nameščena obloga niše, morate obvezno upoštevati minimalni odmik med izrezom v delovnem pultu in oblogo, saj lahko visoke temperature spremenijo ali uničijo njene materiale.

Če je obloga iz gorljivega materiala (npr. lesa), mora biti minimalni odmik ⑤ med izrezom v delovnem pultu in oblogo niše 50 mm.

Če je obloga iz negorljivega materiala (npr. iz kovine, naravnega kamna, keramičnih ploščic), je minimalni odmik ⑤ med izrezom v delovnem pultu in oblogo niše 50 mm minus debelina obloge.

Primer: debelina obloge niše je 15 mm

50 mm – 15 mm = minimalni odmik 35 mm

Kuhalne plošče za plosko vgradnjo

Kuhalne plošče z okvirjem/ fasetiranim robom

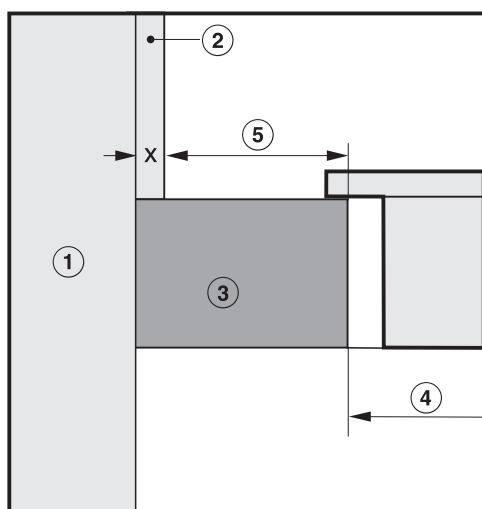
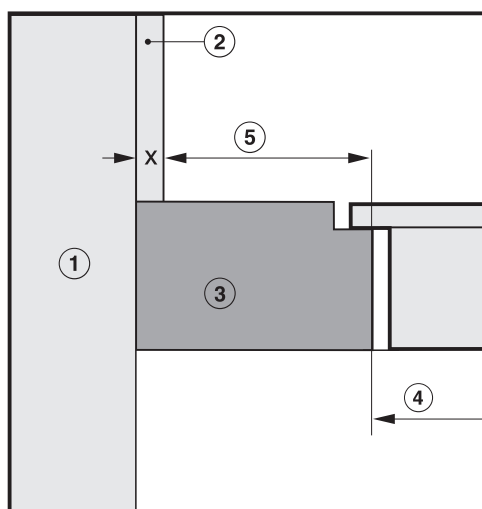

- ① Zid
- ② Obloga niše mera x = debelina obloge
- ③ Delovni pult
- ④ Izrez v delovnem pultu
- ⑤ Minimalni odmik pri
gorljivih materialih 50 mm
negorljivih materialih 50 mm – mera x

Napotki za vgradnjo

Vgradnja z naleganjem na pult

Tesnilo med kuhhalno ploščo in delovnim pultom

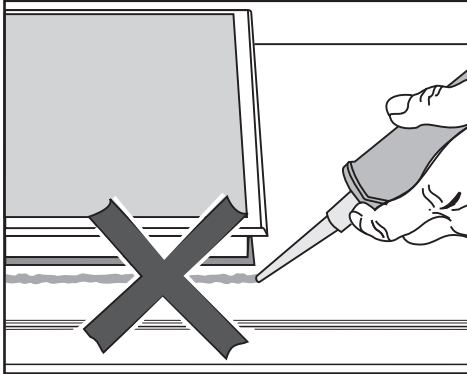

⚠ Škoda zaradi napačne vgradnje. V primeru, da je potrebna demontaža kuhhalne plošče, se lahko tako kuhhalna plošča kot delovni pult poškodujeta, če je kuhhalna plošča zatesnjena s tesnilom. Med kuhhalno ploščo in delovnim pultom ne uporabite nobenega tesnila. Tesnilo pod robom kuhhalne plošče zagotavlja zadostno tesnjenje ob delovnem pultu.

Tesnilni trak

Če je treba zaradi servisnega posega kuhhalno ploščo vzeti iz izreza delovnega pulta, se lahko tesnilni trak pod robom kuhhalne plošče poškoduje. Pred ponovno vgradnjo plošče vedno zamenjajte tesnilni trak.

Delovna površina, obložena s ploščicami

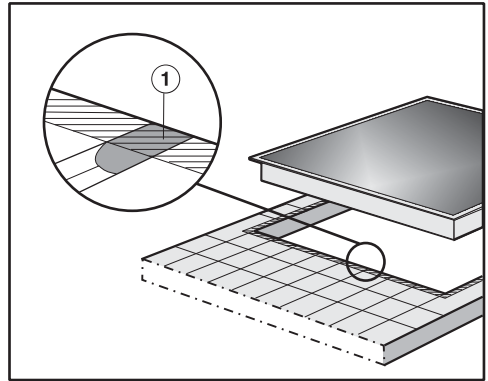

Fuge ① in osenčeno območje pod površino za postavitev kuhhalne plošče morajo biti gladke in ravne, da kuhhalna plošča enakomerno nalega in da tesnilo pod robom zgornjega dela aparata zagotavlja tesnjenje ob delovnem pultu.

Inštalacija

Ploska vgradnja

Kuhalna plošča za plosko vgradnjo je primerna samo za vgradnjo v naravni kamen (granit, marmor), masivni les in delovni pult, obložen s ploščicami. Kuhalne plošče, ki so v poglavju „Inštalacija“, odstavek „Vgradne mere – ploska vgradnja“, označene z ustrezno opombo, so primerne tudi za vgradnjo v steklene delovne pulte. Če imate delovni pult iz drugih materialov, se pozanimajte pri njegovem proizvajalcu, če je primeren za plosko vgradnjo kuhalne plošče.

Svetla širina omarice pod kuhavno ploščo mora znašati najmanj toliko kot notranji izrez delovnega pulta (glejte poglavje „Inštalacija“, odstavek „Vgradne mere – ploska vgradnja“), da je kuhalna plošča tudi po vgradnji prosto dostopna od spodaj in da je za vzdrževalne namene mogoče odstraniti spodnji del ohišja. Če kuhalna plošča po vgradnji od spodaj ni več dostopna, je treba v primeru, da morate kuhavno ploščo demontirati, odstraniti tesnilo za fuge.

Delovni pulti iz naravnega kamna

Kuhavno ploščo vstavite neposredno v izrez.

Delovni pulti iz masivnega lesa, stekla ali obloženi s ploščicami

Kuhavno ploščo pritrdite v izrez z lesenimi letvami. Letve niso priložene in jih morate zagotoviti na licu mesta.

Vgradne mere – naleganje na pult

Vse mere so podane v mm.

KM 6540 FR

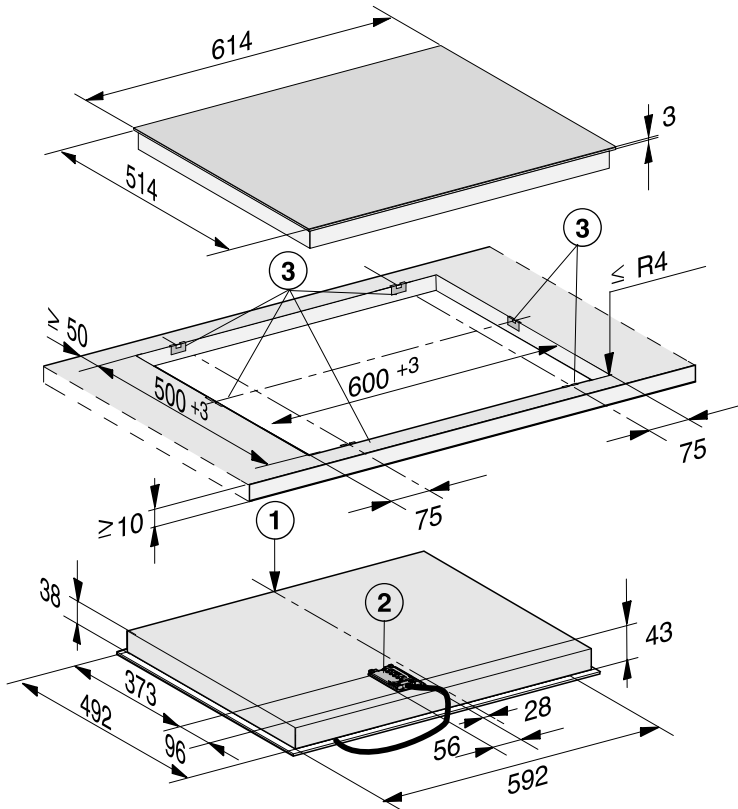

- ① Spredaj
- ② Omrežna priključna omarica s priključnim kablom, priključni kabel L = 1.440 mm
- ③ Vpenjalne vzmeti

Inštalacija

KM 6542 FR

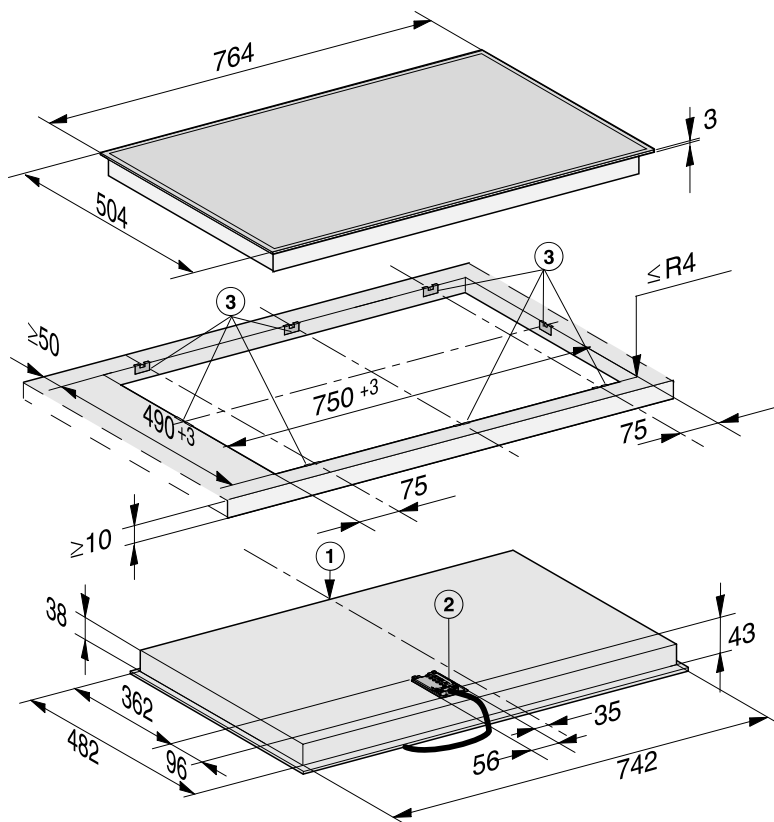

① Spredaj

② Omrežna priključna omarica s priključnim kablom,
priključni kabel L = 1.440 mm

③ Vpenjalne vzmeti

Vgradnja z naleganjem na pult

Priprava delovnega pulta

- Izdelajte izrez v delovnem pultu. Upoštevajte varnostne odmike (glejte poglavje „Inštalacija“, odstavek „Varnostni odmiki“).
- Odrezane površine pri **lesnem delovnem pultu** zatesnite s posebnim lakom, silikonskim kavčukom ali smolo, da preprečite nabrekanje zaradi vlage. Tesnilni material mora biti temperaturno obstojen.

Pazite, da ti materiali ne pridejo na površino delovnega pulta.

Tesnilni trak skrbi za stabilen položaj kuhalne plošče v izrezu. Reža med okvirjem in delovnim pultom se sčasoma zmanjša.

Pritrditev vpenjalnih vzmeti – lesen delovni pult

Natančen položaj vpenjalnih vzmeti je prikazan na slikah posameznih kuhalnih plošč.

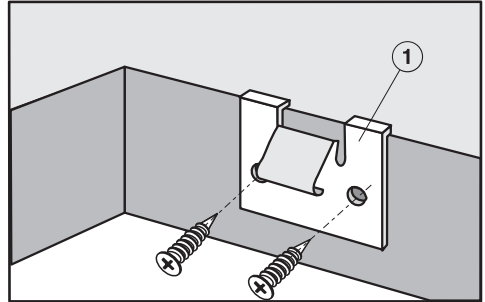

- Vpenjalne vzmeti ① namestite na zgornji rob izreza, kot je prikazano na sliki kuhalne plošče.
- Vpenjalne vzmeti ① pritrdite s priloženimi lesnimi vijaki 3,5 x 25 mm.

Inštalacija

Pritrditev vpenjalnih vzmeti – delovni pult iz naravnega kamna

Za pritrditev vpenjalnih vzmeti potrebujete močan dvostranski lepilni trak (ni priložen).

Natančen položaj vpenjalnih vzmeti je prikazan na slikah posameznih kuhalnih plošč.

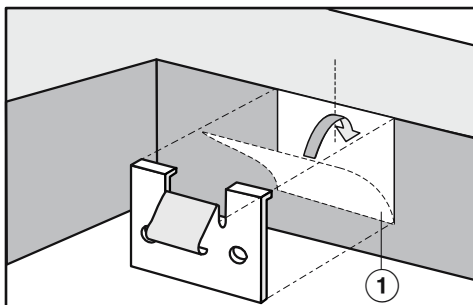

- Lepilni trak ① prilepite na zgornji rob izreza na mesta, ki so prikazana na sliki kuhalne plošče.
- Vpenjalne vzmeti namestite na zgornji rob izreza in jih trdno pritisnite.

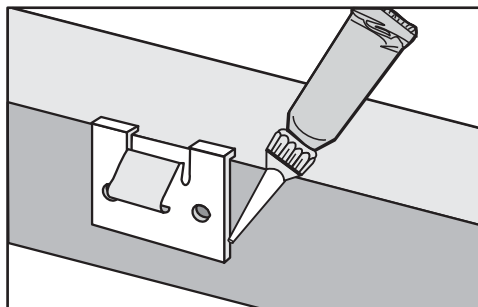

- Stranska in spodnji rob vpenjalnih vzmeti prilepite s silikonom.

Namestitev kuhalne plošče

- Priključni kabel kuhalne plošče položite skozi izrez delovnega pulta navzdol.
- Kuhalno ploščo narahlo položite v izrez v delovnem pultu.
- Kuhalno ploščo z obema rokama pritisnite na robovih enakomerno navzdol, dokler razločno ne začutite, da se je zaskočila. Pazite, da tesnilo po tem, ko se plošča zaskoči, nalega na delovni pult, saj je tako zagotovljeno tesnjenje ob delovnem pultu.

Če tesnilo na vogalih ne nalega pravilno na delovni pult, lahko radij vogalov ($\leq R4$) previdno dodatno izdelate s pomočjo vbodne žage.

V nobenem primeru ne smete kuhalne plošče dodatno zatesniti s sredstvi za tesnjenje fug (npr. silikonom).

- Kuhalno ploščo priklopite na električno omrežje.
- Preverite delovanje kuhalne plošče.

Kuhalno ploščo je mogoče dvigniti iz izreza samo s specialnim orodjem.

Inštalacija

Ploska vgradnja

- Izdelajte izrez v delovnem pultu. Upoštevajte varnostne odmike (glejte poglavje „Inštalacija“, odstavek „Varnostni odmiki“).
- Delovni pulti iz masivnega lesa/ obloženi s ploščicami/iz stekla: Lesene letvice pritrdite 7 mm pod zgornji rob delovnega pulta (glejte sliko v poglavju „Inštalacija“, odstavek „Vgradne mere – ploska vgradnja“).
- Priključni kabel kuhalne plošče položite skozi izrez delovnega pulta navzdol.
- Kuhalno ploščo položite v izrez in jo centrirajte.

Reža med steklokeramično ploščo in delovnim pultom mora biti široka najmanj 2 mm. Reža je potrebna za zatesnitev kuhalne plošče.

- Kuhalno ploščo priklopite na električno omrežje.
- Preverite delovanje kuhalne plošče.
- V režo med kuhalno ploščo in delovnim pultom nabrizgajte temperaturno obstojno (min. 160 °C) silikonsko tesnilo.

 Škoda zaradi neprimerne tesnilnega sredstva.

Neprimerno tesnilo lahko poškoduje naravni kamen.

Če je pult iz naravnega kamna ali obložen s ploščicami iz naravnega kamna, lahko uporabite izključno silikonsko tesnilo, primerno za naravni kamen. Upoštevajte navodila proizvajalca.

Električni priključek

 Škoda zaradi nestrokovnega priklopa.

Zaradi nestrokovne inštalacije, vzdrževanja ali popravila je lahko resno ogrožena varnost uporabnika.

Miele ne odgovarja za škodo, ki je posledica nestrokovne inštalacije, vzdrževanja ali popravila oziroma manjkajočega ali prekinjenega zaščitnega vodnika na mestu priklopa (npr. električni udar).

Kuhalno ploščo naj priklopi na električno omrežje usposobljen električar.

Električar mora dobro poznati in dosledno upoštevati veljavne državne predpise in dodatne predpise krajevnega podjetja za oskrbo z električno energijo.

Po montaži mora biti zagotovljena zaščita pred stikom s tovarniško izoliranimi deli!

Skupna moč

glejte napisno ploščico

Priključni podatki

Potrebni priključni podatki so navedeni na napisni ploščici. Ti podatki se morajo obvezno ujemati s podatki vašega omrežja.

Možnosti priklopa so prikazane v priključni shemi.

Zaščitno stikalo za okvarni tok

VDE (Avstrija: ÖVE) za povečanje varnosti priporoča predvklop FI-zaščitnega stikala z nazivnim tokom 30 mA.

Ločilne naprave

Kuhalna plošča mora imeti možnost odklopa vseh polov iz električnega omrežja s pomočjo ločilnih naprav. V odklopljenem stanju mora biti razdalja med kontaktnimi deli najmanj 3 mm. Ločilne naprave so varovalke in zaščitna stikala.

Inštalacija

Ločitev od omrežja

 Nevarnost električnega udara zaradi omrežne napetosti.

Med popravili in/ali vzdrževalnimi deli lahko ponovni vklop omrežne napetosti vodi do električnega udara. Po ločitvi od omrežja morate aparat zavarovati pred ponovnim vklopom.

Če morate tokokrog aparata ločiti od omrežja, postopajte – odvisno od napeljave – na naslednji način:

Taljive varovalke

- Vložke varovalk odvijte iz ohišja in jih vzemite ven.

Avtomatske navojne varovalke

- Pritisnite (rdeči) preizkusni gumb, dokler ne izskoči (črni) srednji gumb.

Vgradne avtomatske varovalke

- (inštalacijski odklopnik, min. tipa B ali C): ročico preklopite z 1 (vklop) na 0 (izklop).

FI-zaščitno stikalo

- (zaščitno stikalo za okvarni tok): glavno stikalo preklopite z 1 (vklop) na 0 (izklop) ali pritisnite preizkusno tipko.

Omrežni priključni kabel

Kuhalna plošča mora biti priključena na omrežje s priključnim kablom tipa H 05 VV-F (s PVC izolacijo) ustreznega prereza skladno s priključno shemo.

Možnosti priklopa so prikazane v priključni shemi.

Priključna napetost in ustrezna priključna moč, ki sta dovoljeni za vašo kuhhalno ploščo, sta navedeni na napisni ploščici.

Zamenjava omrežnega priključnega kabla

 Nevarnost električnega udara zaradi omrežne napetosti.

Zaradi nestrokovnega priklopa lahko pride do električnega udara.

Omrežni priključni kabel lahko zamenja samo usposobljen električar.

Pri zamenjavi priključnega kabla uporabite izključno tip kabla H 05 VV-F z ustreznim prerezom. Priključni kabel lahko kupite pri proizvajalcu ali na servisu.

Priključna shema

Na mestu inštalacije niso dovoljene vse možnosti priklopa.

Upoštevajte veljavne državne predpise in dodatne predpise krajevnega podjetja za oskrbo z električno energijo.

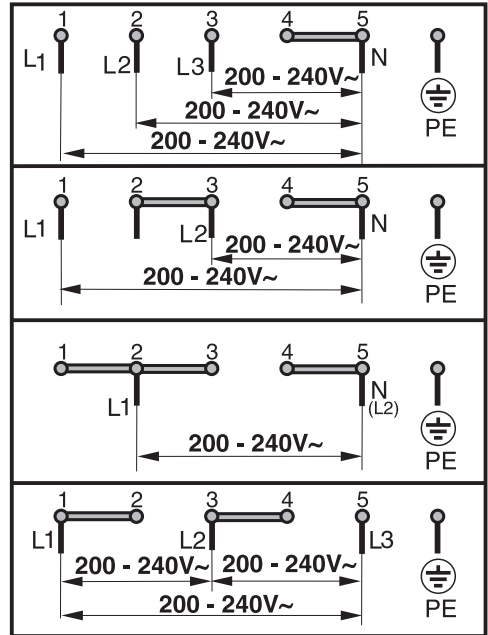

Garancijski list

MIELE Trgovina in servis d.o.o., Brnčičeva ulica 41G, Ljubljana (v nadaljevanju: »Miele Slovenija«) kupcu priznava – poleg garancijskih pravic, ki so za prodajalca po zakonu obvezne, in brez omejitve le-teh – pravice v skladu z naslednjo garancijsko obveznostjo:

I. Trajanje in začetek garancije

1. Miele Slovenija za blago zagotavlja garancijo v naslednjem garancijskem roku:
 - a) 24 mesecev za gospodinjne aparate ob uporabi v skladu z navodili za uporabo,
 - b) 12 mesecev za profesionalne stroje ob uporabi v skladu z navodili za uporabo.
2. Miele Slovenija jamči za lastnosti ali brezhibno delovanje blaga v garancijskem roku. Garancijski rok začne teči z datumom, ki je naveden na dobavnici in/ali računu blaga in se šteje kot datum izročitve blaga.

II. Pogoji garancije

1. Garancija velja za blago, kupljeno pri pooblaščenem trgovcu ali neposredno pri podjetju Miele v državi članici EU, Švici ali Norveški.
2. Garancija velja na področju Republike Slovenije, drugih držav članic EU, Švice in Norveške.
3. Poleg garancijskega lista je treba predložiti tudi dobavnico in/ali račun blaga, iz katere izhaja podatek o datumu izročitve blaga in podatki, ki identificirajo blago.

III. Vsebina in obseg garancije

1. Napake na blagu bodo brezplačno odpravljene v skupnem roku 45 dni po tem, ko uporabnik zahteva njihovo odpravo, bodisi s popravilom bodisi z zamenjavo pokvarjenih delov. Stroške, ki pri tem nastanejo, npr. za transport blaga, potne stroške, stroške dela in nadomestnih delov, bo krilo podjetje Miele Slovenija. Zamenjani deli ali blago preidejo v last podjetja Miele Slovenija.
2. V garancijskem roku lahko izdelek popravlja samo servisna služba Miele Slovenija ali pooblaščen Miele servis.
3. Garancija ne izključuje pravic potrošnika, ki izhajajo iz odgovornosti prodajalca za napake na blagu.
4. Podjetje Miele Slovenija bo po preteku garancijskega roka proti plačilu še 3 leta zagotavljalo popravilo, vzdrževanje in nadomestne dele.
5. Garancija ne zajema nobenih drugih odškodninskih zahtevkov zoper podjetje Miele Slovenija, razen če servis, ki ga je pooblastilo podjetje Miele Slovenija, ravna namerno ali hudo malomarno.
6. Dobava potrošnega materiala in pribora ni zajeta v garanciji.

IV. Omejitve garancije

Garancija ne pokriva napak ali motenj, ki so posledica:

1. napačne postavitve ali inštalacije, npr. neupoštevanja veljavnih varnostnih predpisov ali pisnih navodil za uporabo, inštalacijo in montažo;
2. uporabe, ki ni skladna s predpisi, oziroma nepravilnega upravljanja ali obremenitve, kot je npr. uporaba neprimernih pralnih/pomivalnih sredstev ali kemikalij;
3. nakupa blaga v drugi državi članici EU, Švici ali na Norveškem, ki je zaradi posebnih tehničnih specifikacij neuporabno ali je uporabno le z omejitvami;
4. zunanjih vplivov, kot so poškodbe med transportom, poškodbe zaradi sunkov ali udarcev, škoda zaradi vremenskih vplivov ali drugih naravnih pojavov;
5. popravil in sprememb, ki jih ne izvede osebje servisa, ki ga je podjetje Miele za ta dela pooblastilo in posebej izšolalo;

6. uporabe neoriginalnih nadomestnih delov in opreme, ki je ni posebej odobrilo podjetje Miele Slovenija;
7. loma stekla in pregorelih žarnic;
8. nihanj električnega toka in napetosti, ki niso znotraj tolerančnih meja, ki jih navaja proizvajalec;
9. neupoštevanja napotkov glede vzdrževalnih del in čiščenja, navedenih v navodilih za uporabo;
10. obrabe zaradi uporabe in naravne obrabe, npr. slabša zmogljivost polnjenja baterij in komponente, ki jih je treba tekom življenjske dobe izdelka redno menjati skladno z navodili za uporabo.

V. Varstvo podatkov

Za namene obdelave garancijskega zahtevka bo Miele Slovenija ali pooblaščen Miele servis ob uveljavljanju garancije od imetnika garancije pridobil osebne podatke (ime, priimek, naslov, telefonska številka in elektronski naslov). Podatke se obdeluje za izvajanje pogodbe na podlagi točke b) člena 6 (1) Splošne uredbe o varstvu osebnih podatkov. Ti podatki so nujno potrebni za izvrševanje obveznosti podjetja Miele Slovenija, ki izhajajo iz te garancije. Podatki se bodo hranili 5 let. Obdelovalci osebnih podatkov so pooblaščen Miele servisi in družba Miele & Cie. KG. Imetnik garancije ima pravico do dostopa do svojih osebnih podatkov, njihovega popravka ali izbrisa, pravico do omejitve obdelave in pravico do prenosljivosti podatkov, lahko pa vloži tudi pritožbo pri Informacijskem pooblaščenču. Vprašanja v zvezi z obdelavo podatkov se lahko naslovijo na privacy@miele.si.

Podatkovne kartice izdelkov

V nadaljevanju so priložene podatkovne kartice modelov, ki so opisani v teh navodilih za uporabo in montažo.

Podatki za električne gospodinjske kuhalne plošče

po uredbi komisije (EU) št. 66/2014

MIELE	
Oznaka modela	KM 6540
Število kuhalnih mest in/ali območij	4
Za okrogla kuhalna mesta: premer koristne površine/kuhalno mesto Za kuhalna mesta ali območja, ki niso okrogla: dolžina/širina koristne površine/kuhalno mesto ali območje L/W	1. = Ø 120 / Ø 210 mm 2. = Ø 145 mm 3. = Ø 170 / 170x265 mm 4. = Ø 160 mm 5. = 6. =
Poraba energije za vsako kuhavno mesto ali območje, izračunana na kg (EC _{kuhanje na elektriko})	1. = 184,8 Wh/kg 2. = 189,8 Wh/kg 3. = 175,4 Wh/kg 4. = 179,2 Wh/kg
Poraba energije za kuhavno ploščo, izračunana na kg (EC _{električna plošča})	182,3 Wh/kg

Podatki za električne gospodinjske kuhalne plošče

po uredbi komisije (EU) št. 66/2014

MIELE	
Oznaka modela	KM 6542
Število kuhalnih mest in/ali območij	4
Za okrogla kuhalna mesta: premer koristne površine/kuhalno mesto Za kuhalna mesta ali območja, ki niso okrogla: dolžina/širina koristne površine/kuhalno mesto ali območje L/W	1. = Ø 120 / Ø 210 mm 2. = Ø 145 mm 3. = Ø 170 / 170x290 mm 4. = Ø 180 mm 5. = 6. =
Poraba energije za vsako kuhavno mesto ali območje, izračunana na kg (EC _{kuhanje na elektriko})	1. = 188,3 Wh/kg 2. = 190,6 Wh/kg 3. = 177,2 Wh/kg 4. = 192,2 Wh/kg
Poraba energije za kuhavno ploščo, izračunana na kg (EC _{električna plošča})	187,1 Wh/kg

Podjetje Miele potrjuje, da je ta steklokeramična kuhalna plošča skladna z Direktivo 2014/53/EU.

Celotno besedilo ES-izjave o skladnosti je dostopno na spletnem naslovu:

- www.miele.si – Izdelki > poiščite želeni izdelek > Datoteke za prenos ali
- www.miele.si/gospodinjski/iskanje-informacij-385.htm#p510 (Servis > Iskanje informacij > Navodila za uporabo), nato vnesite ime izdelka ali tovarniško številko.

Frekvenčno območje	2,4000 GHz– 2,4835 GHz
--------------------	---------------------------

Maksimalna moč oddajanja	< 100 mW
--------------------------	----------

Miele d.o.o.
Trgovina in servis
Brnčičeva ulica 41 g
1231 Ljubljana - Črnuče
Telefon: 01 292 63 33
E-pošta: info@miele.si
www.miele.si

Nemčija
Miele & Cie. KG
Carl-Miele-Straße 29
33332 Gütersloh

KM 6540 FR, KM 6542 FR, KM 6542 FL

sl-SI

M.-Nr. 11 007 540 / 04