

















Bruksanvisning Kjøleskap



Bruks- og monteringsanvisningen **må** leses før oppstilling – installasjon – igangsetting. På denne måten beskytter du deg selv og unngår skader.

Innhold

Sikkerhetsregler	5
Aktivt miljøvern	13
Installasjon	14
Oppstillingssted.....	14
Side-by-side kombinasjoner	15
Klimaklasse	15
Ventilasjon	15
Omhengsling av døren.....	16
Møbeldør	16
Horisontalt og vertikalt spaltemål	16
- Møbeldørens vekt	17
Innbyggingsmål.....	18
Innbygging i et høyskap/sett fra siden.....	18
Tilkoblinger og ventilasjon	19
Elektrotilkobling	20
Energisparing	21
Beskrivelse av skapet	22
Startdisplay	24
Slik fungerer betjeningen	24
Innstillingsmodus 	25
Automatisk døråpning (ActiveDoor)	27
... per bankesignal	27
... per talekommando.....	28
Innredning.....	28
Flytte hylle med finjustering	28
Flytte hyller med finjustering.....	28
Flytting av hyllene/flaskehyllene i døren.....	29
Hekte på eggehyllen	29
Flytte eller ta ut flaskeholder.....	29
Flytting av hyller/hyller med belysning	29
Bruk av skuffemodul (CompactCase).....	30
Flytting av skuffemodul (CompactCase).....	30
Hylle med dreibar bunn (FlexiTray).....	30
Flytting av flaskehylle	31
Bruke flaskehyllen i skilleplaten	31
Ta ut og sette sorteringsboksen inn igjen.....	31
Sette inn adaptere til stekebrettet	32
Flytting av luftfilter	32
Medfølgende tilbehør	33
Ekstraustyr:	33

Inn- og utkobling av skapet	34
Før første gangs bruk	34
Tilkobling av skapet	34
Fyll og sett inn vanntanken til luftfukteren	34
Innkobling av skapet	34
Utkobling av kjøle-/fryseskapet.....	34
Vær oppmerksom på følgende ved lengre fravær	34
Den rette temperaturen	35
Temperaturdisplay	36
Innstilling av temperatur.....	36
Mulige innstillingsverdier.....	36
Bruk av Superkjøl	37
Flere innstillinger	38
Forklaringer på de ulike innstillingene.....	38
Party-modus 	38
Holiday-modus 	38
Slå på låsefunksjon  / 	38
Sabbat-modus 	39
Informasjon om Sabbat-modus i	39
Automatisk døråpning (ActiveDoor) 	39
Forandre tidsrom frem til døralarmen  skal aktiveres	42
Miele@home.....	42
Endre lydstyrke for varsel- og signaltoner  / 	44
Endre lysstyrke i displayet 	44
Slå av messeinnstilling 	44
Nullstille innstillinger til fabrikkinnstilling 	44
Informasjon i	44
Indikator for utskiftning av luftfilter 	45
Rengjøringsmodus 	45
Oppbevaring av matvarer i kjølesonen	47
Forskjellige kjøleområder.....	47
Ikke egnet for kjølesone.....	48
Tips ved kjøp av matvarer.....	48
Riktig oppbevaring av matvarer	48
Lagring av matvarer i PerfectFresh Active-sonen	49
PerfectFresh Active-sone.....	49
Skuff med høyere luftfuktighet	49
Luftfukter (humidifier ).....	51
Skuff med lav luftfuktighet	52
Avriming	54

Innhold

Rengjøring og stell	55
Henvisninger til rengjøringsmidler	55
Klargjøring av skapet for rengjøring.....	55
Rengjøre kjøle-/fryseskapet innvendig.....	55
Rengjøre tilbehør for hånd eller i oppvaskmaskinen.....	56
Ta ut og ta fra hverandre tilbehøret for rengjøring	56
Rengjøring av dørpakning.....	63
Rengjøring av ventilasjonsarealer.....	63
Etter rengjøringen.....	63
Hvis feil oppstår	64
Årsaker til støy	74
Service	76
Kontakt ved feil	76
EPREL-database.....	76
Garanti	76
Samsvarserklæring	77
Opphavsretter og lisenser	78

Dette kjøle-/fryseskapet oppfyller de påbudte sikkerhetskravene. Bruk som ikke er forskriftsmessig, kan imidlertid føre til skader på personer og gjenstander.

Les den vedlagte bruks- og monteringsanvisningen nøye før du tar i bruk kjøle-/fryseskapet. Den gir viktige opplysninger om innbygging, sikkerhet, bruk og vedlikehold. På denne måten beskytter du deg selv og unngår skader på kjøle-/fryseskapet.

I henhold til internasjonal standard IEC 60335-1 ber Miele uttrykkelig om at all tilgjengelig informasjon om installasjon av kjøle-/fryseskapet samt sikkerhetshenvisninger og advarsler må leses nøye og følges.

Miele kan ikke gjøres ansvarlig for skader som skyldes at disse henvisningene ikke blir fulgt.

Ta vare på bruks- og monteringsanvisningen og gi den videre til en eventuell senere eier.

Forskriftsmessig bruk

► Kjøle-/fryseskapet er bestemt for bruk i husholdningen og på husholdningsliknende steder, som f.eks.

- i butikker, kontorer og lignende arbeidsomgivelser

- på gårdsbruk

- av kunder på hoteller, moteller, pensjonater og andre typiske bopmiljø.

Dette skapet er ikke bestemt for utendørs bruk.

► Kjøleskapet skal kun brukes innenfor rammen av hva som er vanlig innen husholdning, til kjøling og oppbevaring av matvarer.

Andre bruksområder er ikke tillatt.

► Kjøle-/fryseskapet er ikke egnet for lagring og kjøling av medikamenter, blodplasma, laboratoriepreparater eller lignende stoffer eller produkter som ligger til grunn for direktivet om medisinsk utstyr. Feilaktig bruk av kjøle-/fryseskapet kan føre til skader på de lagrede matvarene eller at de blir fordervet. Videre er kjøle-/fryseskapet ikke egnet for drift i områder med eksplosjonsfare.

Miele kan ikke gjøres ansvarlig for skader som skyldes ureglementert bruk eller feil betjening.

Sikkerhetsregler

▶ Personer (inkludert barn), som på grunn av sin psykiske eller fysiske tilstand eller pga. sin uerfarenhet eller uvitenhet ikke er i stand til å betjene kjøle-/fryseskapet på en sikker måte, må være under tilsyn av en ansvarlig person.

De får bare bruke kjøle-/fryseskapet uten tilsyn, dersom de har fått opplæring i sikker bruk og forstår mulige farer ved feil betjening.

Barn i husholdningen

▶ Barn under 8 år må holdes vekk fra skapet, med mindre de er under konstant tilsyn.

▶ Barn over åtte år får bare betjene skapet uten tilsyn, dersom betjeningen er forklart slik, at de kan bruke det på en sikker måte. Barn må kunne se og forstå mulige farer ved feil betjening.

▶ Barn må ikke rengjøre eller vedlikeholde skapet uten tilsyn.

▶ Hold øye med barn som befinner seg i nærheten av skapet. Ikke la barn leke med skapet.

▶ Fare for kvelning! Hvis barn leker med forpakkingsmaterialer, kan de vikle seg inn i f.eks. folie eller trekke den over hodet og kveles. Hold forpakkingsmaterialene vekk fra barn.

Teknisk sikkerhet

▶ Det er testet at kjølemiddelkretsløpet er tett. Kjøle-/fryseskapet er i overensstemmelse med gjeldene sikkerhetsregler samt de relevante EU-retningslinjene.



▶ Advarsel: Brannfare/brennbare materialer. Dette symbolet befinner seg på kompressoren og indikerer brennbare materialer. Ikke fjern denne etiketten.

Kjølemiddelet (informasjon på typeskiltet) er miljøvennlig, men brennbar.

Bruken av dette miljøvennlige kjølemiddelet fører delvis til økt driftsstøy. I tillegg til støy fra kompressoren, kan det forekomme strømningslyder i hele kjølekretsløpet. Disse effektene kan dessverre ikke unngås, men de har ingen innflytelse på kjøle-/fryseskapets funksjon. Pass på ved transport og oppstilling av kjøle-/fryseskapet, at ingen deler av kjølekretsløpet blir skadet. Kjølemiddel som spruter ut, kan skade øynene, og kjølemiddel som lekker ut kan antennes.

Ved skader:

- Unngå åpen ild eller gnisttennere.
- Koble skapet fra el-nettet.
- Gjennomluft rommet, der skapet står, i noen minutter.
- Ta kontakt med Mielees serviceavdeling.

► Jo mer kjølemiddel det er i et kjøle-/fryseskap, desto større må rommet være, der skapet skal stå. Ved en eventuell lekkasje kan det i for små rom dannes en brennbar gass-luft-blanding. Per 8 g kjølemiddel må rommet være minst 1 m³ stort. Mengden kjølemiddel står på typeskiltet innvendig i kjøle-/fryseskapet.

► Tilkoblingsdataene (sikring, frekvens, spenning) på skapets typeskilt må stemme overens med dataene for el-nettet, slik at det ikke oppstår skader på skapet. Sammenlign disse dataene før tilkobling. Spør elektrofagfolk hvis du er i tvil.

► Sikkerheten for skapets elektriske anlegg garanteres kun hvis det kobles til et forskriftsmessig installert jordingssystem. Det er meget viktig at denne grunnleggende sikkerhetsforutsetningen er i orden. I tvilstilfelle bør en fagperson kontrollere elektroinstallasjonen.

► Midlertidig eller permanent drift på et selvforsynt energiforsynings-system eller et energiforsyningsystem som ikke er synkronisert med strømforsyningen (som f.eks. øynettverk, backup-systemer), er mulig. Forutsetning for drift er at energiforsyningsystemet overholder retningslinjene i NEK EN 50160 eller tilsvarende.

Funksjon og drift av sikkerhetstiltakene i husinstallasjonen og i dette Miele-produktet må også sikres ved drift av øynettverk, eller ved drift som ikke er synkronisert med strømforsyningen, eventuelt erstattes av likeverdige tiltak i installasjonen. Eksempelvis som beskrevet i den aktuelle publiseringen av NEK EN 5272-2 / VDE-AR-E 2510-2.

Sikkerhetsregler

- ▶ Dersom vedlagt tilkoblingsledning er skadet, må den skiftes ut med en originaldel, for å unngå fare for brukeren. Kun ved bruk av originale reservedeler garanterer Miele at de sikkerhetskravene som stilles til produktene, blir oppfylt.
- ▶ Flerveis-stikkontakt eller skjøtekabler gir ikke nødvendig sikkerhet for skapet (brannfare). De må ikke brukes for å koble skapet til el-nettet.
- ▶ Hvis fuktighet kommer i kontakt med spenningsførende deler eller med tilkoblingsledningen, kan det føre til kortslutning. Skapet må ikke brukes i områder hvor det er fuktighet eller fare for vannsprut (f.eks. garasje, vaskekjeller).
- ▶ Dette skapet skal ikke brukes på ikke-stasjonære oppstillingssteder (f.eks. skip).
- ▶ Skader på skapet kan utsette brukeren for fare. Kontroller at skapet ikke har synlige skader. Et skadet skap må ikke tas i bruk.
- ▶ Skapet må bare brukes når det er bygd inn, slik at sikker funksjon er sikret.
- ▶ Ved installasjons- og vedlikeholdsarbeider samt reparasjoner, må skapet kobles fra el-nettet. Skapet er kun koblet fra el-nettet når:
 - sikringene i elektroinstallasjonen er koblet ut eller
 - skrusikringene i elektroinstallasjonen er skrudd helt ut eller
 - tilkoblingsledningen er koblet fra el-nettet. For tilkoblingsledning med støpsel: Ta tak i støpselet, ikke i tilkoblingsledningen for å trekke ut støpselet.
- ▶ Installasjon, vedlikehold og reparasjoner utført av ukyndige kan føre til betydelig fare for brukeren. Installasjon, vedlikehold og reparasjoner må bare utføres av fagfolk som er autorisert av Miele.
- ▶ Hvis skapet ikke repareres av servicefolk som er autorisert av Miele, tapes krav i forbindelse med garanti.
- ▶ Defekte deler skal kun erstattes av originale reservedeler fra Miele. Kun ved bruk av disse delene kan Miele garantere at de sikkerhetskravene som stilles til produktene, blir oppfylt.

▶ Pga. spesielle krav (f.eks. når det gjelder temperatur, fuktighet, kjemisk stabilitet, slitestyrke og vibrasjon), er kjøle-/fryseskapet utstyrt med en spesiallyspære. Denne lyspæren skal kun brukes til det den er bestemt for. Lyspæren er ikke egnet for rombelysning. Den skal kun skiftes ut av fagfolk som er autorisert av Miele eller av Miele serviceavdeling. Dette kjøle-/fryseskapet inneholder flere lyskilder som har minst energiklasse F.

Forskriftsmessig installasjon

- ▶ Ved installasjon av kjøle-/fryseskapet må du ta hensyn til den vedlagte monteringsanvisningen.
- ▶ Bruk alltid vernehansker ved transport og montering av kjøle-/fryseskapet.
- ▶ Kjøle-/fryseskapet skal settes opp ved hjelp av to personer.
- ▶ Foreta omhengsling av døren (ved behov) i henhold til den medfølgende monteringsanvisningen.
- ▶ Monter kjøle-/fryseskapet kun i et fast, rettvisklet og vannrett innbyggingskap som står på et vannrett og jevnt gulv.

Forskriftsmessig bruk

- ▶ Skapet er konstruert for en bestemt klimaklasse (omgivelsestemperaturområde) og grensene for denne må overholdes. Klimaklassen står på typeskiltet inne i kjøle-/fryseskapet. Lavere omgivelsestemperatur fører til lengre stillstandtid for kompressoren, slik at kjøle-/fryseskapet ikke kan opprettholde den nødvendige temperaturen.
- ▶ Ikke dekk til ventilasjonsarealene. Da blir ikke problemfri luftføring sikret. Energiforbruket stiger, og det kan oppstå skader på deler.
- ▶ Hvis du oppbevarer fett- eller fettholdige matvarer i skapet eller i skapdøren, pass på at ev. fett eller olje som renner ut ikke kommer i kontakt med kunststoffdeler i skapet. Det kan oppstå spenningssprekker i kunststoffet, slik at kunststoffet brister eller får rifter.
- ▶ Brann- og eksplosjonsfare. Ikke oppbevar eksplosive stoffer og ikke produkter med brennbare drivgasser (f.eks. spraybokser) i skapet. Eksplosive gassblandinger kan antennes av elektriske komponenter.
- ▶ Eksplosjonsfare. Ikke bruk elektriske apparater i skapet (f.eks. for produksjon av softis). Det kan føre til gnistdannelse.

Sikkerhetsregler

▶ Hvis du spiser matvarer som har vært lagret for lenge, er det fare for matforgiftning. Lagringstiden avhenger av flere faktorer, f.eks. ferskhet, kvalitet og lagringstemperatur. Følg anvisningene fra matvareprodusenten angående lagring og holdbarhet!

Tilbehør og reservedeler

- ▶ Bruk kun originalt tilbehør fra Miele. Hvis andre deler monteres i eller til maskinen, tapes krav i forbindelse med garanti og/eller produktansvar.
- ▶ Miele gir opp til 15 år, men minst 10 år leveringsgaranti for viktige reservedeler etter endt produksjon av kjøle-/fryseskapet.

Rengjøring og stell

- ▶ Ikke bruk olje eller fett på dørpakningen. Det kan gjøre den porøs med tiden.
- ▶ Dampen fra en damprensler kan trenge inn til strømførende deler og forårsake en kortslutning. Bruk aldri damprensler til rengjøring og avriming av skapet.
- ▶ Spisse eller skarpe gjenstander skader kjøleelementene og skapet blir ødelagt. Ikke bruk spisse eller skarpe gjenstander for å
 - fjerne rim- og islag,
 - løfte opp fastfryste isbitskåler og matvarer.
- ▶ Ikke sett elektriske varmeapparater eller stearinlys inn i skapet for å rime det av. Kunststoffet blir skadet.
- ▶ Ikke bruk tinespray eller isfjerner. Disse kan utvikle eksplosive gasser, inneholde løsnings- eller drivmidler som skader kunststoffet, eller de kan være helsefarlige.

Transport

- ▶ Transporter alltid skapet stående og i transportforpakningen, slik at det ikke oppstår skader.
- ▶ Stor fare for skade. Kjøle-/fryseskapet er tungt, og skal transporteres ved hjelp av to personer.

Retur og gjenvinning av gamle produkter

- ▶ Barn som leker, kan bli sperret inne i kjøle-/fryseskapet og bli kvalt.

- Demonter dørene.
 - Ta ut skuffene.
 - La hyllene bli værende i kjøle-/fryseskapet, slik at barn ikke kan klatre inn.
 - Ødelegg eventuelt dørlåsen på det gamle kjøle-/fryseskapet. Da forhindrer du at barn som leker, kan stenge seg inne og komme i livsfare.
- Fare for elektrisk støt!
- Kutt av støpselet på nettkabelen.
 - Kutt av nettkabelen på det gamle produktet.
- Sørg for at alt leveres separat fra det gamle produktet ved retur og gjenvinning.
- Under og etter avfallshåndteringen må du sørge for at kjøle-/fryseskapet ikke settes i nærheten av bensin eller andre brennbare gasser og væsker.
- Brannfare grunnet olje eller kjølemiddel som lekker!
Kjølemiddelet og oljen i kjøle-/fryseskapet er brennbar. Kjølemiddel eller olje kan antenne hvis konsentrasjonen er høy nok, og hvis de kommer i kontakt med en ekstern varmekilde.
Sørg for at kjølekretsløpet ikke blir skadet under avfallshåndteringen, slik at ukontrollert utslipp av kjølemiddel (informasjon på typeskiltet) og olje unngås.
- Kjølemedium som spruter ut, kan skade øynene! Ikke ødelegg deler av kuldekretsløpet, f.eks. ved å
- stikke hull på fordampersens kjølemediumkanaler,
 - brette av rør,
 - skrape av overflatebelegg.

Symbol på kompressoren (avhengig av modell)

Denne henvisningen har bare betydning for resirkuleringen. I normaldrift er det ingen fare.

Sikkerhetsregler



- ▶ Oljen i kompressoren kan være dødelig ved svelging og hvis den trenger inn i luftveiene.

Retur og gjenvinning av emballasjen

Emballasjen benyttes til håndtering og beskytter produktet mot transport-skader. Emballasjematerialene er valgt med sikte på miljøvennlighet og avfallsbehandling og kan derfor generelt gjenvinnes.

Gjenvinning av emballasjen til materialkretsløpet medfører besparelser av råstoffer. Benytt deg av materialspesifikke gjenvinningsstasjoner og returmøstigheter. Miele-forhandleren tar transportemballasjen i retur.

Retur og gjenvinning av det gamle produktet

Elektriske og elektroniske produkter inneholder ofte verdifulle materialer. De inneholder imidlertid også skadelige stoffer, blandinger og komponenter, som har vært nødvendige for produktets funksjon og sikkerhet. I restavfallet eller ved feil behandling kan disse stoffene være helseskadelige og skade miljøet. Kast derfor aldri produktene som restavfall.





Pass på at ditt kjøle-/fryseskap ikke skades før det returneres og gjenvinnes på en forsvarlig og miljøvennlig måte. På den måten sikres det at kjølemiddelet i kuldekretsløpet og oljen i kompressoren ikke kan lekke ut i omgivelsene.

Benytt i stedet de offentlige returpunktene for innlevering og gjenvinning av slike produkter. Produktene kan leveres gratis til kommunale gjenvinningsstasjoner, forhandlere av tilsvarende produkter eller til Miele. For mer informasjon, se www.miele.no. Du er selv juridisk ansvarlig for å slette personlige data som måtte finnes i de gamle produktene. Du er rettslig forpliktet til å ta ut gamle batterier, akkumulatorer og lamper som ikke sitter fast i produktet, og som kan tas ut uten at de blir ødelagt. Ta dem med til et egnet returpunkt, der de kan leveres gratis. Sørg for at produktet oppbevares utilgjengelig for barn til det kjøres bort.

Installasjon

Oppstillingssted

 Fare for skade dersom kjøle-/fryseskapet velter. Kjøle-/fryseskapet er veldig tungt og kan velte fremover når skapdøren er åpen. Hold skapdøren(e) lukket til kjøle-/fryseskapet er bygget inn. Kjøle-/fryseskapet må være sikret i nisjen i henhold til bruks- og monteringsanvisningen.

 Fare for brann og annen skade ved produkter som avgir varme. Produkter som avgir varme, kan antenne og kjøle-/fryseskapet kan begynne å brenne. Kjøle-/fryseskapet må ikke plasseres under en platetopp.

 Fare for brann og annen skade ved åpne flammer. Åpne flammer kan sette fyr på kjøle-/fryseskapet. Hold åpne flammer, som f.eks. stearinlys, unna kjøle-/fryseskapet.

Et tørt rom med god ventilasjon er egnet.

 Fare for skade pga. høy luftfuktighet. Ved høy luftfuktighet kan kondens avsettes på de utvendige flatene på skapet. Dette kondensvannet kan føre til korrosjon på ytterveggene til skapet. Plasser skapet i et tørt og/eller klimatisert rom med tilstrekkelig lufting. Forsikre deg om at skapdøren(e) kan lukkes skikkelig etter innbygging av skapet, og at skapet er bygget inn som beskrevet. De angitte ventilasjonsarealene må overholdes.

Ved valg av oppstillingssted må du være oppmerksom på at energiforbruket til kjøle-/fryseskapet stiger, dersom det står i nærheten av en varmeovn, en komfyr eller annen varmekilde. Unngå direkte sollys. Jo høyere omgivelsestemperaturen er, jo lenger går kompressoren, og desto høyere blir energiforbruket.

Vær oppmerksom på følgende ved innbygging av kjøle-/fryseskapet:

- Stikkkontakten må ikke befinne seg bak skapet. Den må være lett tilgjengelig i nødstilfelle.
- Støpselet og nettkabelen må ikke berøre baksiden av kjøle-/fryseskapet, da disse kan skades av vibrasjoner fra kjøle-/fryseskapet.
- Heller ikke andre apparater bør kobles til en ev. stikkontakt bak kjøle-/fryseskapet.
- Pass på at nettkabelen ikke blir klemt fast eller skadet ved oppstilling av kjøle-/fryseskapet.
- Ikke plasser eller bruk grenuttak eller andre elektroniske apparater (f.eks. halogentransformatorer) på baksiden av produktet.
- Underlaget på oppstillingsstedet må være vannrett og jevnt, og ha samme høyde som gulvet rundt.

Side-by-side kombinasjoner

 Fare for skade ved kondens på ytterveggene på skapet.

Ved høy luftfuktighet kan kondens avsettes på ytterveggene på skapet og føre til korrosjon.

Prinsipielt skal ikke kjøle- og fryseskap plasseres vertikalt eller horisontalt på andre modeller.

Unntak: Kjøle-/fryseskapet kan bygges inn sammen med et annet kjøle-/fryseskap med integrert oppvarming i separate nisjer. Forhør deg med forhandleren, om hvilke kombinasjoner som er mulige med ditt kjøle- og fryseskap.

Klimaklasse

Skapet er konstruert for en bestemt klimaklasse (omgivelsestemperatur-område) og grensene for denne må overholdes. Klimaklassen står på typeskiltet inne i kjøle-/fryseskapet.

Klimaklasse	Omgivelsestemperatur
SN	10 til 32 °C
N	16 til 32 °C
ST	16 til 38 °C
T	16 til 43 °C
SN-ST	10 til 38 °C
SN-T	10 til 43 °C

Lavere omgivelsestemperatur fører til lengre stillstandstid for kompressoren. Dette kan føre til høyere temperaturer i kjøle-/fryseskapet, noe som kan ha følgeskader.

Ventilasjon

 Fare for brann og skade ved utilstrekkelig ventilasjon.

Dersom ikke skapet blir tilstrekkelig luftet, starter kompressoren oftere og går over et lengre tidsrom. Dette fører til økt energiforbruk og til økt driftstemperatur for kompressoren, noe som kan skade kompressoren.

Pass på at kjøle-/fryseskapet har tilstrekkelig ventilasjon.

De angitte ventilasjonsarealene må overholdes.

Ventilasjonsarealene må ikke dekkes til eller blokkeres.

Dessuten må de rengjøres for støv regelmessig.

Installasjon

Luften på skapets bakvegg blir varm. Derfor må innbyggingen være slik at en problemfri ventilasjon er sikret (se avsnitt «Innbyggingsmål» og den vedlagte monteringsanvisningen).

Omhengsling av døren

Det er **ikke** mulig å skifte dørhengsel, fordi kjøle-/fryseskapet har en automatisk døråpning.

Møbeldør

Horisontalt og vertikalt spaltemål

Avhengig av kjøkkendesign er tykkelse og kantradius på møbeldøren, samt det omkransende spaltemålet (horisontal og vertikal spalte), fastsatt.

Det er derfor viktig å være oppmerksom på følgende:

- Horisontalt spaltemål

Spalten mellom møbeldøren og skapdøren over, eller under, må være minst 3 mm.

- Vertikalt spaltemål

Dersom spaltemålet mellom møbeldøren på kjøle-/fryseskapet og hengselsiden på kjøkkenfronten ved siden av, eller den avsluttende sidevangen, er for liten, kan det føre til kollisjon med kjøkkenfronten/sidevangen når kjøle-/fryseskapdøren åpnes.

Avhengig av tykkelse og kantradius på møbeldøren kreves et individuelt spaltemål.

Ta hensyn til dette under kjøkkenplanleggingen, eller ved utskifting av kjøle-/fryseskap, ved å finne en passende innbyggingsløsning.

Tykkelse på møbeldør A [mm]	Spaltemål X [mm] for forskjellige kantradier B			
	R0	R1,2	R2	R3
≥16–19	minst 3			
20	5	4	4	3,5
21	5,5	5	4,5	4
22	6,5	6	5,5	5

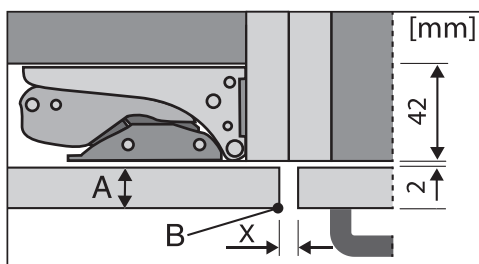

parallell kjøkkenfront

A = Møbelfronttykkelse

B = Kantradius

X = Spaltemål

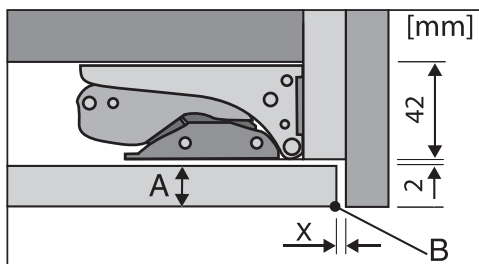

avsluttende sidevange

A = Møbelfronttykkelse

B = Kantradius

X = Spaltemål

Tips: Monter en avstandsholder mellom møbelskroget og sidevangen. Slik får du en tilsvarende bred spalte.

- Møbeldørens vekt



Fare for skade ved for tung møbeldør.

En montert møbeldør som overskrider tillatt vekt, kan skade hengslene, som blant annet kan føre til at skapets funksjon påvirkes.

Før du monterer møbeldøren, må du forsikre deg om at tillatt vekt på møbeldøren ikke overskrides.

Maksimal tillatt vekt for møbeldøren er:

Kjøle-/fryseskap	kg
K 7797 ...	26

Installasjon

Innbyggingsmål

Innbygging i et høyskap/sett fra siden

Alle mål er oppgitt i mm.

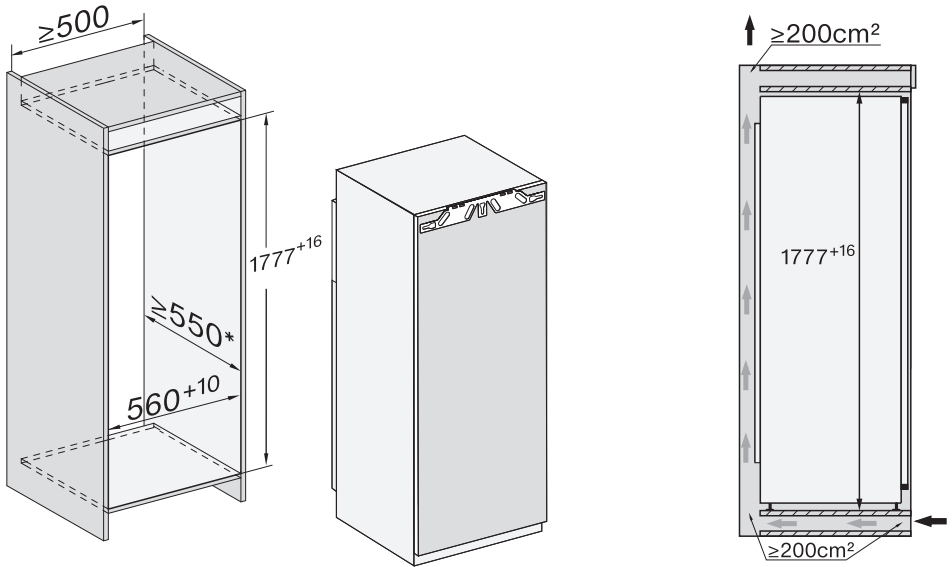

* Angitt energiforbruk ble målt ved en nisjedybde på 560 mm. Et kjøle-/fryseskap med en nisjedybde på 550 mm fungerer like godt, men vil ha et ørlite høyere energiforbruk.

Før innbyggingen må du være sikker på, at målene på innbyggingsskapet samsvarer nøyaktig med de angitte innbyggingsmålene.

Tilkoblinger og ventilasjon

Alle mål er oppgitt i mm.

De angitte ventilasjonsarealene må overholdes, slik at du er sikret at kjøle-/fryse-skabet fungerer korrekt.

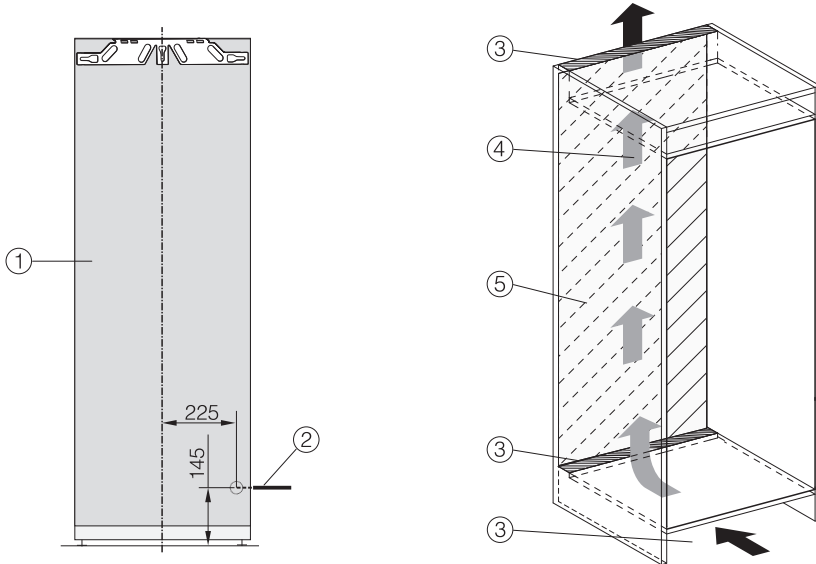

- ① Sett forfra
- ② Nettkabel, lengde = 2 200 mm
En lengre nettkabel kan kjøpes hos Miele's serviceavdeling.
- ③ Ventilasjonsåpning min. 200 cm²
- ④ Ventilasjon
- ⑤ Ingen tilkobling i dette området

Installasjon

Elektrotilkobling

Skapet skal kun kobles til strømmettet med den vedlagte nettkabelen i en jordet stikkontakt.

Plasser alltid kjøle-/fryseskapet slik at stikkontakten er lett tilgjengelig. Dersom stikkontakten ikke er lett tilgjengelig, pass på at det er en skilleanordning for hver pol på oppstillingsstedet.

⚠ Brannfare ved overoppheting.
Drift av kjøle-/fryseskapet ved bruk av flerveisstikkontakter og skjøteledninger kan føre til overbelastning av kabelen.
Av sikkerhetsgrunner må du ikke bruke flerveisstikkontakter eller skjøteledninger.

Det elektriske anlegget må være utført i henhold til nasjonale el-forskrifter.

Av sikkerhetshensyn anbefaler vi å bruke en jordfeilbryter (RCD) av typen  i husinstallasjonen for elektrisk tilkobling av kjøle-/fryseskapet.

En skadet nettkabel må kun erstattes med en nettkabel av samme type (fås kjøpt hos Miele's serviceavdeling). Av sikkerhetsgrunner skal den kun skiftes ut av kvalifiserte fagfolk eller Miele's serviceavdeling.

Tilkobling og sikring: Se bruksanvisningen og typeskiltet. Denne informasjonen sammenligner du med dataene for den elektriske tilkoblingen på stedet. Spør en autorisert elektroinstallatør hvis du er i tvil.

Midlertidig eller permanent drift på et selvforsynt energiforsyningssystem eller et energiforsyningssystem som ikke er synkronisert med strømforsyningen (som f.eks. øynettverk, backup-systemer), er mulig. Forutsetning for

drift er at energiforsyningssystemet overholder retningslinjene i EN 50160 eller tilsvarende.

Funksjon og drift av sikkerhetstiltakene i husinstallasjonen og i dette produktet fra Miele må også sikres ved drift av øynettverk, eller ved drift som ikke er synkronisert med strømforsyningen, eventuelt erstattes av likeverdige tiltak i installasjonen. Eksempelvis som beskrevet i den aktuelle publiseringen av VDE-AR-E 2510-2.

Tilkobling av skapet

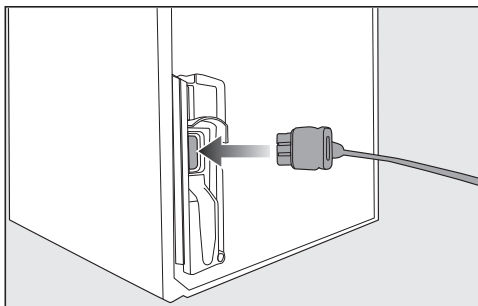

■ Sett inn støpselet på baksiden av kjøle-/fryseskapet.

Pass på at støpselet er skikkelig festet.

■ Sett støpselet til kjøle-/fryseskapet i stikkontakten.

Skapet er nå koblet til strømmettet.

Slik sparer du energi:

- Oppstillingssted** Kjøle-/fryseskapet må oftere kjøles ned ved høye omgivelsestemperaturer, og forbruker da mer energi. Derfor:
- Sett opp kjøle-/fryseskapet i et godt ventilert rom.
 - Ikke sett kjøle-/fryseskapet ved siden av en varmekilde (radiator, ovn).
 - Beskytt kjøle-/fryseskapet mot direkte sollys.
 - Sørg for en ideell omgivelsestemperatur rundt 20 °C.
 - Hold ventilasjonsåpningene frie og fjern støv fra dem regelmessig.
- Temperaturinnstilling** Jo kaldere den innstilte temperaturen er, desto høyere er strømforbruket. Følgende innstillinger anbefales:
- Kjølesone 4 til 5 °C.
 - PerfectFresh Active-sone rundt 0 °C.
- Bruk** Varme som kommer inn samt hindret luftsirkulasjon øker strømforbruket. Derfor:
- Hold aldri skapdøren(e) åpen lenger enn nødvendig. God sortering av matvarene hjelper.
 - Lukk døren(e) helt igjen etter at du har åpnet den/dem.
 - La varm mat og drikke avkjøles før du setter det i kjøle-/fryseskapet.
 - Lagre matvarene godt emballert eller godt tildekket.
 - Ikke overfyll hyllene/skuffene, luften må kunne sirkulere.
 - Legg frysevarerne til tining i kjølesonen.
 - Hold deg til plasseringen av skuffer og hyller som ved levering.

Beskrivelse av skapet

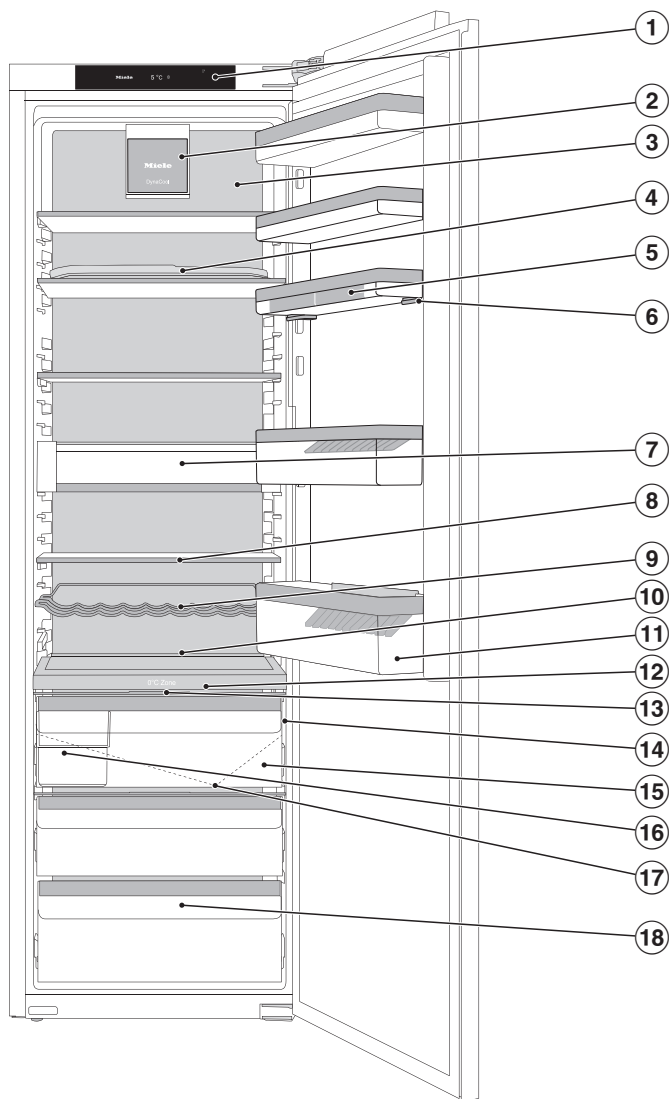

Dette bildet er eksempel på én modell med dørhengsling til høyre.

- ① Display
- ② Vifte med belysning
- ③ Tørr bakvegg for å unngå kondens
- ④ Hylle med dreibar bunn (FlexiTray)
- ⑤ Eggholder
- ⑥ Hylle med finjustering
- ⑦ Skuffemodul (CompactCase) for oppbevaring av småpakninger
- ⑧ Hylle med belysning (FlexiLight 2.0)
- ⑨ Variabel flaskehylle
- ⑩ Plass til stekebrett (ComfortSize)
- ⑪ Dørhylle for flasker med flaskeholder
- ⑫ Skilleplate med flaskehylle; med luftfukter (humidifier) og vanntank for tilføring av fuktighet til skuffen med høyere luftfuktighet
- ⑬ Løkk til skuff for innstilling av luftfuktigheten i skuffen med høyere luftfuktighet
- ⑭ Skyvebryter for innstilling av følsomheten til bankesensoren (ActiveDoor)
- ⑮ Skuff med høyere luftfuktighet for frukt og grønnsaker (PerfectFresh Active-soner)
- ⑯ Sorteringsboks
- ⑰ Renne og avløpshull for avrimingsvann
- ⑱ Skuff med lav luftfuktighet med lav temperatur for lett fordervelige matvarer (PerfectFresh Active-soner)

Beskrivelse av skapet

Startdisplay

Displayet kan bli ripet av spisse eller skarpe gjenstander, f.eks. spiker, blyanter etc.

Displayet skal kun berøres med fingrene.

Hvis fingrene er kalde, er det ikke sikkert at displayet reagerer.

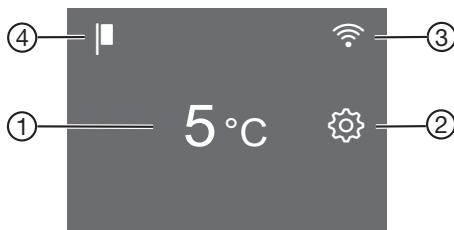

- ① Temperaturindikator for kjølesonen
- ② Sensortast innstillingsmodus  for valg av forskjellige funksjoner i innstillingsmodus
- ③ Indikator for Miele@home tilkoblingsstatus (kun synlig når funksjonen Miele@home er konfigurert)
- ④ Indikator messeinnstilling (kun synlig når funksjonen Messeinnstilling er koblet inn)

Slik fungerer betjeningen













- Berør ønsket felt eller ønsket symbol i startdisplayet.
- Sveip mot venstre eller høyre over displayet til ønsket verdi/symbol vises i midten.
- Trykk på ønsket valg i displayet for å bekrefte.

Den valgte verdien eller det valgte symbolet lyser (med enkelte unntak) oransje.











- Trykk på  eller OK for å forlate innstillingsnivået.

Innstillingsmodus

Du kan velge følgende funksjoner i innstillingsmodus og til dels endre noen av innstillingene deres:

Symbol	Funksjon	Fabrikkinnstilling
	Slå av eller på funksjonen Party-modus (se kapittel «Flere innstillinger»)	Av
	Slå av eller på funksjonen Holiday-modus (se kapittel «Flere innstillinger»)	Av
	Låsefunksjonen Inn- eller utkobling (se kapittel «Flere innstillinger»)	 (av)
	Utkobling av kjøle-/fryseskapet	—
	Slå av eller på funksjonen Sabbath-modus (se kapittel «Flere innstillinger»)	Av
	Åpne informasjon om funksjonen Sabbath-modus (se kapittel «Flere innstillinger»)	—
	Konfigurer eller deaktiver funksjonen «Automatisk døråpning» (ActiveDoor). (se kapittel «Flere innstillinger»)	
	Aktivere/deaktivere ActiveDoor (vises kun dersom ActiveDoor er aktivert) (se kapittel «Flere innstillinger»)	
	Endre den innstilte døråpningsvinkelen (vises kun dersom en døråpningsvinkel allerede er stilt inn) (se kapittel «Foreta flere innstillinger»)	
	Endre tidsrom frem til døralarmen skal aktiveres (se kapittel «Flere innstillinger»)	1:00
	Endre temperaturnivået i PerfectFresh Active-sonen (se kapittel «Riktig temperatur»)	5
	Slå på eller av luftfukteren (Humidifer) eller stille inn intensiteten på luftfukteren (se kapittel «Oppbevaring av matvarer i PerfectFresh Active-sonen»)	Av

Beskrivelse av skapet

	Konfigurere funksjonen Miele@home for første gang, aktivere og deaktivere WiFi eller nullstille nettverkskonfigurasjon (se kapittel «Flere innstillinger»)	APP
	Slå på eller av tastetonen	På
	Endre volumet på varsel- og signaltoner eller slå av varsel- og signaltoner helt (se kapittel «Flere innstillinger»)	På /trinn 5
	Endre lysstyrken i displayet (se kapittel «Flere innstillinger»)	Trinn 4
	Endre temperaturenhet (°Celsius eller °Fahrenheit)	°C
	Slå av funksjonen messeinnstilling (kun synlig når den er slått på) (se kapittel «Flere innstillinger»)	Av
	Nullstille innstillingene til fabrikkinnstilling (se kapittel «Flere innstillinger»)	—
	Åpne informasjon (modellbetegnelse og serienummer) for kjøle-/fryseskapet (se kapittel «Flere innstillinger»)	—
	Slå på påminnelse for bytte av luktfilter (se kapittel «Ekstrautstyr») (se kapittel «Flere innstillinger»)	Av
	Slå på eller av rengjøringsmodus (se kapittel «Rengjøring og stell»)	Av

Automatisk døråpning (ActiveDoor)

Denne funksjonen må være aktivert og konfigurert i innstillingsmodusen ⚙️ (se kapittel «Foreta flere innstillinger», avsnitt «Automatisk døråpning (ActiveDoor)»).

Under den automatiske dørbevegelsen blinker \square_A i displayet. I tillegg høres et lydsignal.

Dersom automatisk døråpning er aktivert, kan du åpne døren med et bankesignal eller talekommando (avhengig av modell).

Ved aktivert funksjon, arbeider kjøle-/fryseskapet med høyere effekt. Dermed kan det være høyere bevegelsesstøy. Energiforbruket øker.

Døren kan åpnes manuelt dersom du ikke aktiverer ActiveDoor, eller deaktiverer funksjonen igjen.

⚠️ Det kan være fare for skade ved automatisk åpning og lukking av døren

Kroppsdeler som fingre kan bli fastklemt i døråpnings- eller dørhengslingsområdet.

Hold døråpningsområdet fritt.

Ikke stikk hånden inn i dørhengslet eller på innsiden av kjøle-/fryseskapet når døren lukkes.

Du må ikke blokkere døren.

⚠️ Fare for skade ved automatisk lukking av døren

Skuffer eller teleskopskinner (avhengig av modell) som er trukket ut, kan bli skadet.

Skyv skuffene helt inn.

Skyv teleskopskinnene helt inn etter at du har tatt ut skuffen.

... per bankesignal

Du kan åpne eller lukke døren ved å banke to ganger på utsiden eller innsiden av døren.

Følsomheten til bankesignalet kan endres når som helst.

Følsomheten til bankesensoren

Følsomheten til bankesensoren blir stilt inn via en skyvebryter. Denne skyvebryteren befinner seg på ytterkanten av hengselsiden i dørens nederste tredjedel (se kapittel «Produktbeskrivelse»).

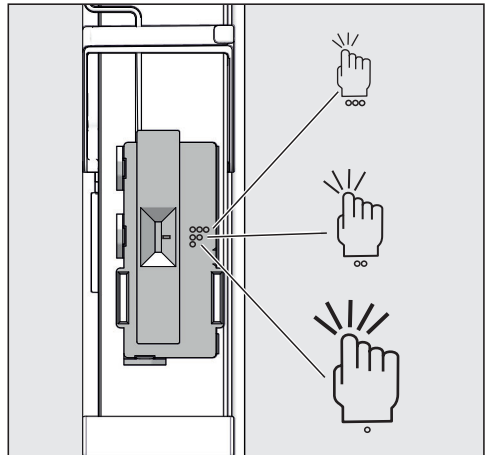

Beskrivelse av skapet

Innstillingsmuligheter

Symbol	Følsomhet
3 punkter	Høy
2 punkter	Middels
1 punkt	Lav

Den midtre innstillingen er stilt inn fra fabrikk.

... per talekommando

avhengig av modell

I tillegg til bankesignalet, kan du åpne og lukke døren per talekommando. Du foretar alle innstillinger i Miele Appen.

- Aktiver og konfigurere funksjonen ActiveDoor (se kapittel «Foreta flere innstillinger», avsnitt «1. Aktivere og konfigurere ActiveDoor for aller første gang»).

Du finner informasjon om følgende innstillinger i kapittel «Foreta flere innstillinger», avsnitt «Miele@home».

- Installer Miele Appen på din smarttelefon.
- Opprett en WiFi-forbindelse på kjøle-/fryseskapet ditt.
- Registrer kjøle-/fryseskapet ditt i Miele Appen. Da må du følge anvisningene i appen.
- Installer en språkassistent.

Innredning

Flytte hylle med finjustering

Bruk finjusteringen hvis du trenger mer plass oppover i hyllen/flaskehyllen under.

Hyllen kan justeres oppover i høyden med matvarer i.

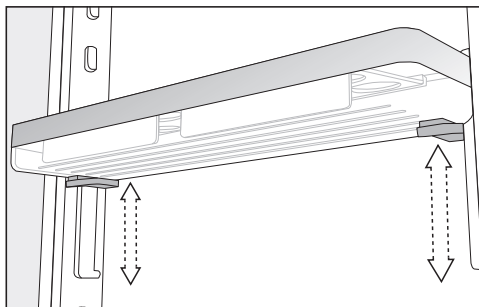

- Ta tak i hyllen med begge hendene, trykk på de grå tastene under hyllen på begge sider og flytt hyllen.

Flytte hyller med finjustering

Hyllene/flaskehyllene i døren må kun flyttes når de er tomme.

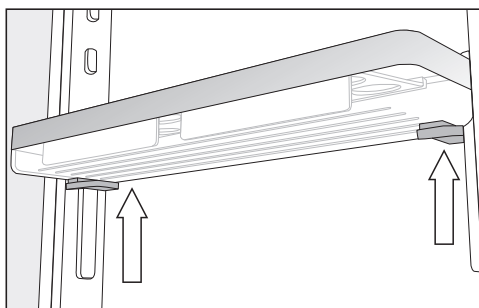

- Ta tak i sidene på hyllen med begge hender, slik at du berører de grå tastene under.
- Trykk på de grå tastene samtidig og skyv hyllen oppover fra føringslistene.

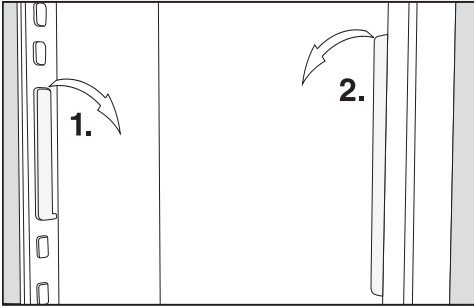

- Ta føringslistene ut av knastene og flytt dem til ønsket posisjon.
- Flytt den andre føringslisten parallelt med den første listen.
- Skyv hyllene ovenfra og på føringslistene.

Flytting av hyllene/flaskehyllene i døren

Hyllene/flaskehyllene i døren må kun flyttes når de er tomme.

- Skyv hyllene/flaskehyllene oppover og ta den av utover.
- Sett hyllene/flaskehyllene inn igjen på ønsket sted i døren.

Hekte på eggehyllan

- Hekt eggehyllan på den bakre kanten av hyllan i døren.

Flytte eller ta ut flaskeholder

Lamellene til flaskeholderen gjør at flaskene står mer stødig ved åpning og lukking av døren.

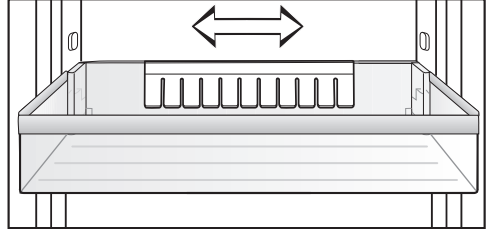

Flaskeholderen kan skyves til høyre eller venstre. Så får du mer plass til drikkekartonger.

Flaskeholderen kan tas helt ut (f.eks. for rengjøring):

- Dra av flaskeholderen oppover.

Flytting av hyller/hyller med belysning

Hyllene kan flyttes avhengig av høyden på kjølewarene.

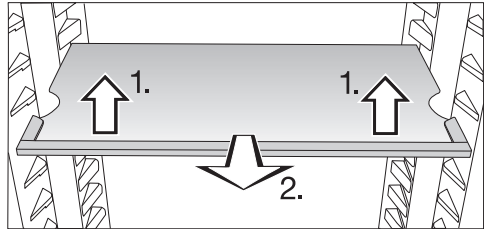

- Løft hyllan forsiktig opp foran og trekk den et stykke fremover.
- Løft den med utsparingene over holderne for å flytte hyllan oppover eller nedover.
- Skyv inn hyllan.

Pass på at hyllan med belysning smekker på plass.

Hyllene er sikret med uttreksstoppere, slik at de ikke skal kunne trekkes ut utilsiktet.

Beskrivelse av skapet

Bruk av skuffemodul (CompactCase)

Skuffemodulen (CompactCase) egner seg for oppbevaring av småpakninger og tuber.

For å få mer plass til større forpakninger kan skuffen flyttes litt nedover.

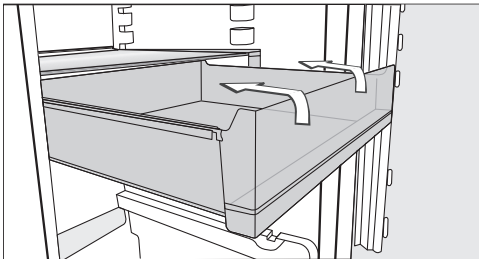

- Trekk ut skuffen til den stopper. Vipp skuffen lett oppover og ta ut skuffen.

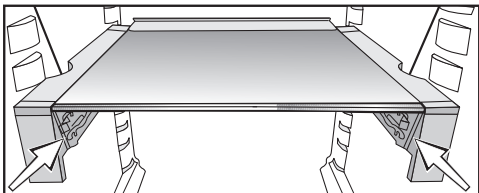

- Sett så skuffen ovenfra inn i den nedre holderen ved behov.

Flytting av skuffemodul (CompactCase)

- Ta ut skuffen.

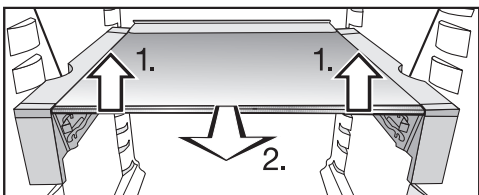

- Bruk begge hendene og løft hyllen sammen med holderen forsiktig opp foran 1.).
- Trekk hyllen litt forover 2.) og løft hyllen med utsparingene til venstre og høyre over holderne.

- Flytt hyllen oppover eller nedover etter behov.
- Skyv hyllen bakover til den stopper.
- Sett skuffen nå ovenfra og ned i den øvre eller nedre holderen, avhengig av behov.

Hylle med dreibar bunn (FlexiTray)

⚠ Fare for skade ved for tung og ujevn last.

Dersom belastningen på hyllen blir for stor og ujevn, kan den dreibare bunnen bli skadet.

Overhold maksimal last på 8 kg. Fordel belastningen jevnt over hele overflaten.

Den dreibare bunnen kan dreies 180°, noe som gir optimal tilgang til matvarer som står bak i kjøle-/fryseskapet.

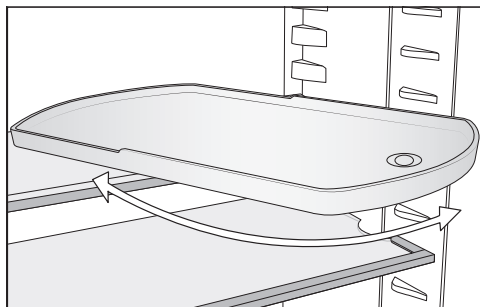

⚠ Fare for skade dersom glasshyllen faller ut.

Når hyllen tas ut, kan den dreibare bunnen dreies ut, slik at glasshyllen kan falle ut og knuse.

Hold den dreibare bunnen godt fast når du tar ut hyllen.

Du kan plassere hyllen med dreibar bunn der du ønsker.

Flytting av flaskehylle

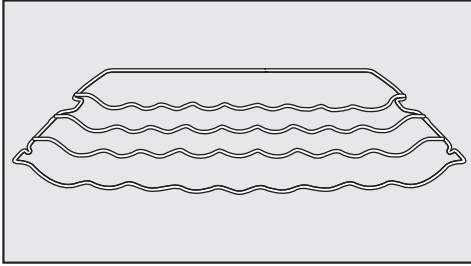

Flaskehylle kan settes inn flere steder i skapet.

- Løft flaskehylle litt foran, trekk den litt fremover, løft den med utsparringene over holderne og sett den inn igjen på ønsket sted.

Den bakre bøylen må peke oppover, slik at flaskene ikke berører bakveggen.

Flaskehylle er sikret mot utilsiktet uttrekking ved hjelp av stoppere.

Bruke flaskehylle i skilleplaten

I skilleplaten kan du enten bruke flaskehylle eller glassplaten.

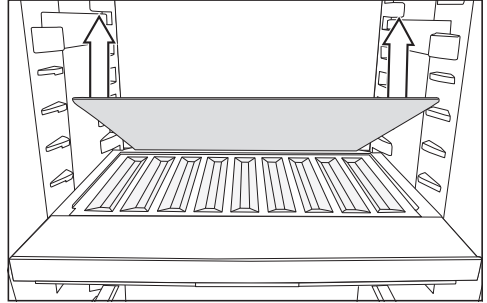

- Ta ut den bakre glassplaten i skilleplaten og oppbevar den separat.
- Legg flaskene med bunnen bakover til de stopper.

Tips: Hvis flaskene stikker utenfor flaskehylle, flytter du den nedre flaskehylle i døren oppover.

Ta ut og sette sorteringsboksen inn igjen

Med sorteringsboksen i PerfectFresh Active-sonen blir det lettere å sortere matvarene.

- Løft først opp sorteringsboksen bakfra hvis du vil ta den ut.
- For å sette sorteringsboksen inn i skuffen igjen, setter du den først inn med den fremre delen.

Beskrivelse av skapet

Sette inn adaptere til stekebrettet

Med de vedlagte adapterne til stekebrettet kan du enkelt sette inn et stekebrett i kjølesonen. Maksimale mål for stekebrettet er: Bredde 466 mm/dybde 386 mm/høyde 50 mm.

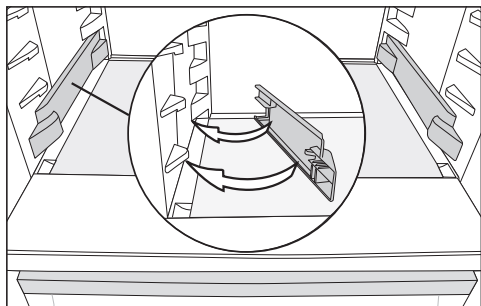

- Fest adapterne på høyre og venstre side på de nederste holderne i kjølesonen.
- Åpne skapdøren til den stopper.

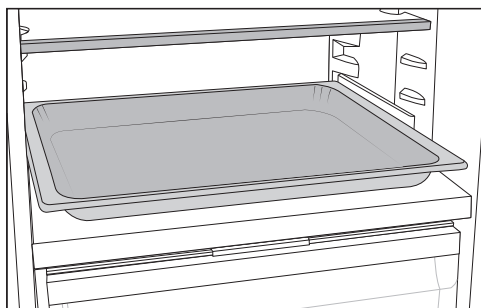

- Sett stekebrettet på adapterne i kjølesonen og skyv det inn til det stopper.

Tips: La stekebrettet kjøles ned til romtemperatur før du setter det inn i kjølesonen.

Flytting av luktfilter

Luktfilteret med holder KKF-FS (Active AirClean) kan kjøpes som ekstrautstyr (se kapittel «Ekstrautstyr»).

Pass på følgende ved matvarer som lukter sterkt (f.eks. veldig smaksrik ost):

- Sett holderen med luktfilteret på den hyllen hvor du oppbevarer denne matvaren.
- Skift luktfilter oftere ved behov.
- Du kan sette flere luktfiltere (med holder) i kjøle- og fryseskabet (se kapittel «Tilbehør», avsnitt «Ekstrautstyr»).

Holderen til luktfilteret stikkes på en av de bakre beskyttelseslistene til hyllen.

- For å flytte luktfilteret, trekk holderen til luktfilteret opp fra beskyttelseslisten.
- Trekk av beskyttelseslisten fra hyllen.
- Sett beskyttelseslisten på ønsket hylle.

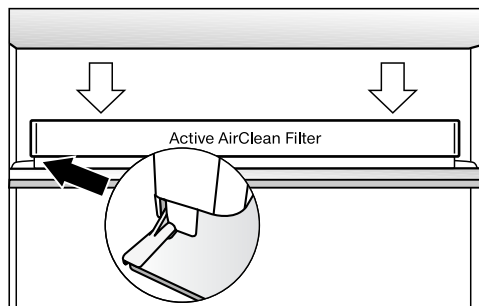

- Sett holderen på beskyttelseslisten.

Medfølgende tilbehør

Hylle med dreibar bunn (FlexiTray)

Adapter til stekebrett

Eggholder

Flaskeholder

Sorteringsboks

Variabel flaskehylle

Ekstraustyr:

Miele har en rekke nyttig tilbehør og rengjørings- og pleiemidler for skapet.

Ekstraustyr kan bestilles i Miele's nettbutikk. Du får også kjøpt produktene i Miele's serviceavdeling (se på slutten av denne bruksanvisningen) eller hos din Miele-forhandler.

Universal-mikrofiberklut

Mikrofiberkluten fjerner fingeravtrykk og små flekker fra fronter i rustfritt stål, betjeningspanel, vinduer, møbler, bilvinduer osv.

Mikrofiberklut-sett

Mikrofiberklut-settet består av en universal, en glass- samt en høyglansklut. Klutene er spesielt slitesterke. På grunn av den veldig fine mikrofiberen har klutene meget god rengjøringsseffekt.

MicroCloth HyClean

MicroCloth HyClean er en antibakteriell universalklut som er svært slitestøt og robust. Den kan brukes tørr eller fuktig, med eller uten rengjøringsmiddel.

Luftfilter med holder KKF-FS (Active AirClean)

Luftfilteret nøytraliserer ubehagelige lukter i kjølesonen og sørger dermed for bedre luftkvalitet.

Utskiftning av luftfilter KKF-RF (Active AirClean)

Passende filter for holderen er tilgjengelig. Det anbefales å skifte luftfilter hver 6. måned.

Flaskehylle

Beskrivelse finner du i kapittel «Produktbeskrivelse», avsnitt «Innredning».

Sorteringsboks

Beskrivelse finner du i kapittel «Produktbeskrivelse», avsnitt «Innredning».

Inn- og utkobling av skapet

Før første gangs bruk

- Fjern alle forpakkingsmaterialer og beskyttelsesfolier.
- Rengjør skapet innvendig og tilbehøret (se kapittel «Rengjøring og stell»).

Tilkobling av skapet

- Koble skapet til el-nettet, som beskrevet i kapittel «Elektrotilkobling».
- I displayet vises først Miele, deretter .

Fyll og sett inn vanntanken til luftfukteren

- Fyll vanntanken til luftfukteren med friskt drikkevann (se kapittel «Oppbevare matvarer i PerfectFresh Active-sonen», avsnitt «Skuff med høyere luftfuktighet»).
- Sett vanntanken i skilleplaten mellom kjølesonen og PerfectFresh Active-sonen (se kapittel «Oppbevaring av matvarer i PerfectFresh Active-sonen», avsnitt «Skuff med høyere luftfuktighet»).

Innkobling av skapet



- Åpne døren.
- Berør  i displayet.

Skapet begynner å kjøle og det innvendige lyset tennes når døren åpnes.

Kjøle-/fryseskapet stiller seg inn på den forhåndsinnstilte temperaturen.

For at temperaturen skal bli lav nok, la skapet forhåndskjøle i noen timer før du legger inn matvarer første gang. Ikke legg matvarene inn i kjøle-/fryseskapet før den forhåndsinnstilte temperaturen er nådd.

Utkobling av kjøle-/fryseskapet

- Berør temperaturindikatoren i displayet.
- Sveip mot høyre til  vises i midten.
- Berør .

Kjølingen og det innvendige lyset er slått av.

I displayet vises .

Obs: Kjøle-/fryseskapet er ikke koblet fra strømmettet når det er slått av.

Vær oppmerksom på følgende ved lengre fravær

Hvis skapet blir koblet ut ved lengre fravær, men ikke blir rengjort, er det fare for muggdannelse hvis skapet er lukket.
Skapet må rengjøres.

Hvis du ikke skal bruke skapet på lenge, gjør følgende:

- Slå av skapet.
- Trekk ut støpselet eller koble ut sikringen i husinstallasjonen.
- Tøm vanntanken til luftfukteren og oppbevar den rengjort og tørket.
- Rengjør kjøle-/fryseskapet og la det stå åpent for å sikre tilstrekkelig lufting og unngå luktdannelse.

Riktig temperaturinnstilling er meget viktig for holdbarhet av matvarene. Med synkende temperatur blir vekstprosesser for mikroorganismer langsommere. Matvarene blir ikke så fort dårlige.

Temperaturen i skapet stiger:

- Jo oftere og lenger skapdøren blir åpnet
- Jo mer matvarer som blir lagret
- Jo varmere de matvarene som nettopp er lagt inn er
- Jo høyere romtemperaturen er. Skapet er konstruert for en bestemt klimaklasse (omgivelsestemperaturområde) og grensene for denne må overholdes.

... i kjølesonen og i PerfectFresh Active-sonen

Vi anbefaler en kjøletemperatur på **4 °C** i kjølesonen.

I PerfectFresh Active-sonen reguleres temperaturen automatisk, og ligger i området fra **0 til 3 °C**.

Automatisk temperaturfordeling (DynaCool)

Viften kobles alltid inn samtidig med kjølingen i kjølesonen. Da blir den kalde luften i kjølesonen jevnt fordelt, slik at de matvarene som oppbevares i kjølesonen kjøles med omtrent samme temperatur.

Den rette temperaturen

Temperaturdisplay

Ved normal drift vises **den gjennomsnittlige temperaturen i kjølesonen** i displayet.

Avhengig av omgivelsestemperatur og innstilling, kan det ta noen timer før de ønskede temperaturene er nådd og vises konstant.

Innstilling av temperatur

- Berør temperaturindikatoren i displayet.
- Sveip mot venstre eller høyre til ønsket temperatur vises i midten.
- Trykk på ønsket temperatur for å bekrefte.

Temperaturindikatoren går tilbake til den faktiske temperaturen i skapet.



Mulige innstillingsverdier

- Kjølesone: 3 til 9 °C

Endre temperaturnivået i PerfectFresh Active-sonen

Temperaturen i PerfectFresh Active-sonen endres automatisk fra 0 til 3 °C.

Hvis du ønsker det varmere eller kaldere, f.eks. for lagring av fisk, kan du endre temperaturen trinnvis.

- Trykk på .
- Sveip mot venstre eller høyre til  vises i midten.
- Trykk på .
- Sveip mot venstre eller høyre til den ønskede innstillingen (1: laveste temperatur; 9: høyeste temperatur) vises i midten.
- Trykk på ønsket innstilling for å bekrefte.

Fabrikkinnstillingene til temperaturtrinnet er 5.

Ved innstilling av trinn 1 til trinn 4 kan temperaturen under visse omstendigheter synke under 0 °C. Matvarer kan fryse.

Kontroller temperaturinnstillingen.

Hvis du har forandret temperaturinnstilling:

- Kontroller temperaturindikatoren etter et par timer. Først da har den virkelige temperaturen blitt stilt inn.
- etter ca. 6 timer når kjøle-/fryseskapet er lite fylt
- etter ca. 24 timer når kjøle-/fryseskapet er fullt

Hvis temperaturen skulle være for høy eller lav etter dette:

- Still inn temperaturen på nytt.

Superkjøl ❄️

Når funksjonen Superkjøl ❄️ er slått på, blir **kjølesonen** meget raskt avkjølt til den laveste temperaturen (avhengig av omgivelsestemperaturen). Temperaturen synker, da skapet arbeider med størst mulig kjøleeffekt. Velg denne funksjonen når du vil kjøle ned store mengder ferske matvarer eller drikkevarer.

Når funksjonen Superkjøl ❄️ er slått på, kan det oppstå mer lyd enn ellers.

Funksjonen Superkjøl ❄️ må kobles inn **4 timer før matvarene eller drikkevarene legges inn.**

Funksjonen Superkjøl ❄️ kobles automatisk ut etter ca. 12 timer. Kjøle-/fryseskapet jobber igjen med normal kjøleeffekt.

Tips: For å spare energi, kan du selv koble ut Superkjøl ❄️, så snart matvarene eller drikkevarene er kalde nok.

Slå på og av Superkjøl ❄️

- Berør temperaturindikatoren for kjølesonen.
- Berør ❄️ for å slå på og av funksjonen Superkjøl.

Når funksjonen Superkjøl er **slått på**, lyser ❄️ oransje.

- Gå ut av innstillingsnivået ved å trykke på temperaturindikatoren.

Flere innstillinger

Forklaringer på de ulike innstillingene



Videre beskrives kun de innstillingene som trenger nærmere forklaringer.



Når du er i innstillingsmodus  kobles døralarmen og andre varsler automatisk ut.



Party-modus

Funksjonen Party-modus  anbefales hvis du vil avkjøle store mengder ferske mat- eller drikkevarer raskt.

Tips: Slå på funksjonen Party-modus  ca. 4 timer før du legger inn matvarer og drikkevarer.



Når Party-modus  er slått på, blir funksjonen Superkjøl  automatisk slått på.

Party-modus  kan ikke slås på når Holiday-modus  er slått på.

Funksjonen Party-modus  slås automatisk av etter ca. 24 timer. Du kan imidlertid slå av funksjonen Party-modus  tidligere om du ønsker det.

Holiday-modus

Funksjonen Holiday-modus  anbefales, hvis du ikke vil koble kjølesonen fullstendig ut i ferien eller ikke trenger høy kjøleeffekt.

Når Holiday-modus  er slått på, vises dette i startdisplayet. Den kan slås av i startdisplayet og i innstillingsmodus .

Kjølesonen reguleres til en temperatur på 15 °C, og PerfectFresh Active-sonen stiller seg automatisk inn på 9 til 12 °C. Kjølesonen sparer dermed energi.

Ved denne middels kjølesone-temperaturen, kan matvarer som ikke er lett bedervelige, oppbevares en stund i kjøleskapet. Strømforbruket er lavere enn ved normal drift. Det blir heller ingen lukt- eller muggdannelse, noe som kan forekomme i en kjølesone som er koblet ut, når døren er lukket.



 Helsefare ved bruk av matvarer som er fordervet.

Ved en langvarig temperatur over 4 °C i kjølesonen kan holdbarheten og kvaliteten på matvarene påvirkes. Funksjonen Holiday-modus  skal alltid kun kobles inn for et begrenset tidsrom.

I løpet av denne perioden bør du ikke lagre ømfintlige og lett bedervelige matvarer, som frukt, grønnsaker, fisk, kjøtt og meieriprodukter.

Slå på låsefunksjon /

Når låsefunksjonen er slått på, beskytter den mot uønsket utkobling av kjøle-/fryseskapet og mot uønskede justeringer av en annen person, slik som barn.

- Berør .
- Sveip mot venstre eller høyre til  vises i midten.
- Berør .

Når låsefunksjonen er slått på, lyser  oransje.

- Lukk døren. Først da er låsefunksjonen  aktiv.

Deaktivere låsefunksjonen / for en kort stund

Hvis du f.eks. vil justere temperaturen, kan du deaktivere låsefunksjonen for en kort stund:





- Berør temperaturindikatoren.
- Hold  inne i ca. 6 sekunder.

Displayet går over i temperatur-regulering.

- Velg ønskede innstillinger.

Låsefunksjonen  slås på igjen ved å lukke døren til kjøle-/fryseskapet.

Slå av låsefunksjonen / helt

- Berør .
- Hold  inne i ca. 6 sekunder.
- Sveip mot venstre eller høyre til  vises i midten.
- Berør .

Når låsefunksjonen er slått av, lyser .

Sabbat-modus

For å understøtte religiøse skikker, har kjøle-/fryseskapet en såkalt Sabbat-modus.

Når Sabbat-modus  er slått på, vises dette i startdisplayet.

Etter 3 sekunder slås displayet av.

Når Sabbat-modus  er koblet inn, kan du ikke foreta noen innstillinger på kjøle-/fryseskapet.

Siden de optiske og akustiske alarmerne er koblet ut, må du passe på at døren er skikkelig lukket.

Funksjonen Sabbat-modus  kobles ut automatisk etter ca. 80 timer.

Ved innkoblet Sabbat-modus  deaktiveres:

- det innvendige lyset ved åpen dør
- alle akustiske og optiske signaler
- temperaturindikatoren
- en aktiv WiFi-forbindelse

Alle andre tidligere aktiverte funksjoner forblir aktivert.

 Helsefare ved bruk av matvarer som er fordervet.

Da et mulig strøbrudd ikke vises under Sabbat-modus , kan det hende at matvarene blir utsatt for økt temperatur en stund. Da blir matens holdbarhet forkortet.

Dersom det skjer et strøbrudd under Sabbat-modus , må du sjekke kvaliteten på matvarene.

Slå av Sabbat-modus

- Trykk på det sorte displayet.  vises.

- Trykk på .

 lyser oransje.

- Trykk igjen på symbolet .

Når Sabbat-modus er slått av, lyser symbolet  hvitt.

Informasjon om Sabbat-modus

Dette produktet er sertifisert av Star-K, et internasjonalt institutt for Koscher-sertifisering.

Her kan du åpne versjonen av Star-K-sertifiseringen.

Automatisk døråpning (ActiveDoor)

Følgende innstillinger kan foretas:



1. Aktivere og konfigurere ActiveDoor ved igangsetting av kjøle-/fryseskapet eller på et senere tidspunkt
2. Deaktivere ActiveDoor
3. Aktivere ActiveDoor dersom funksjonen allerede er konfigurert og deaktivert
4. Endre innstilt døråpningsvinkel

Flere innstillinger

1. Aktivere og konfigurere ActiveDoor for aller første gang

Aktiveringen og konfigurasjonen består av flere trinn:

Aktivere ActiveDoor

- Trykk på .
- Sveip mot venstre eller høyre til  vises i midten.
- Trykk på .

I displayet lyser  gult.

- Trykk på **OK**.

I displayet lyser  gult. Du må nå stille inn døråpningsvinkelen.

Stille inn døråpningsvinkel

Hold døråpningsområdet fritt.

- Åpne døren til ønsket døråpningsvinkel (minst 70°).



Tips: For å kunne trekke ut skuffene uten problemer velger du en døråpningsvinkel på minst 90°.

- Trykk på **OK**.



I displayet lyser  gult.

- Trykk på **OK**.

- I displayet vises : Døråpningsvinkelen ble **ikke** lagret.

Trykk på  for å bekrefte informasjonen. I displayet lyser  gult. Start med trinnet « Stille inn døråpningsvinkel» igjen.

- I displayet vises : Døråpningsvinkelen ble lagret.

Trykk på  for å bekrefte informasjonen. I displayet lyser  gult. Du må nå gjennomføre en referansekjøring.

Gjennomføre referansekjøring

 Det kan være fare for skade ved automatisk åpning og lukking av døren

Kroppsdeler som fingre kan bli fastklemt i døråpnings- eller dørhengslingsområdet.

Hold døråpningsområdet fritt.

Ikke stikk hånden inn i dørhengslet eller på innsiden av kjøle-/fryseskapet når døren lukkes.

Du må ikke blokkere døren.

 Fare for skade ved automatisk lukking av døren

Skuffer eller teleskopskinner (avhengig av modell) som er trukket ut, kan bli skadet.

Skyv skuffene helt inn.



Skyv teleskopskinnene helt inn etter at du har tatt ut skuffen.

- Trykk på **OK**.



Referansekjøringen startes. Døren blir da automatisk lukket og åpnet igjen én gang.

Samtidig blinker  i displayet og et lyd-signal høres.

- I displayet vises : Referansekjøringen var **ikke** vellykket.

Trykk på  for å bekrefte informasjonen. I displayet lyser  gult. Start igjen med trinnet « Aktivere ActiveDoor».

- I displayet vises : Referansekjøringen var vellykket.

Trykk på  for å bekrefte informasjonen. I displayet lyser  gult. Du må nå lagre døråpningsvinkelen som ble valgt.

Lagre valgt døråpningsvinkel



- Trykk på OK.

I displayet vises : Døråpningsvinkelen ble lagret.

- Bekreft informasjonen ved å trykke på .

I displayet lyser  oransje. ActiveDoor er aktivert.

2. Deaktivere ActiveDoor



- Trykk på .
- Sveip mot venstre eller høyre til  vises i midten.
- Trykk på .

I displayet lyser  oransje.

- Trykk på .

 lyser hvitt og ActiveDoor er deaktivert.

3. Aktivere ActiveDoor



- Trykk på .
- Sveip mot venstre eller høyre til  vises i midten.
- Trykk på .

I displayet vises .



- Trykk på .

 lyser oransje og ActiveDoor er aktivert.

4. Endre innstilt døråpningsvinkel

- Trykk på .
- Sveip mot venstre eller høyre til  vises i midten.
- Trykk på .

I displayet lyser  oransje.

- Sveip mot venstre eller høyre til  vises i midten.
- Trykk på .

I displayet lyser  gult. Du må nå stille inn døråpningsvinkelen.

Stille inn døråpningsvinkel

Hold døråpningsområdet fritt.

- Åpne døren til ønsket døråpningsvinkel (minst 70°).



Tips: For å kunne trekke ut skuffene uten problemer velger du en døråpningsvinkel på minst 90°.

- Trykk på OK.

I displayet lyser  gult.



- Trykk på OK.

- I displayet vises : Døråpningsvinkelen ble **ikke** lagret.

Trykk på  for å bekrefte informasjonen. I displayet lyser  gult.

Start med trinnet « Stille inn døråpningsvinkel» igjen.

- I displayet vises : Døråpningsvinkelen ble lagret.

Trykk på  for å bekrefte informasjonen. I displayet lyser  gult. Du må nå gjennomføre en referansekjøring.

Gjennomføre referansekjøring

 Det kan være fare for skade ved automatisk åpning og lukking av døren

Kroppsdeler som fingre kan bli fastklemt i døråpnings- eller dørhengslingsområdet.

Hold døråpningsområdet fritt.

Ikke stikk hånden inn i dørhengslet eller på innsiden av kjøle-/fryseskapet når døren lukkes.

Du må ikke blokkere døren.

Flere innstillinger



 Fare for skade ved automatisk lukking av døren
Skuffer eller teleskopskinner (avhengig av modell) som er trukket ut, kan bli skadet.
Skyv skuffene helt inn.
Skyv teleskopskinnene helt inn etter at du har tatt ut skuffen.

■ Trykk på OK.



Referansekjøringen startes. Døren blir da automatisk lukket og åpnet igjen én gang.

Samtidig blinker  i displayet og et lyd-signal høres.

- I displayet vises : Referansekjøringen var **ikke** vellykket.

Trykk på  for å bekrefte informasjonen. I displayet lyser  gult. Start igjen med trinnet « Aktivere ActiveDoor».

- I displayet vises : Referansekjøringen var vellykket.

Trykk på  for å bekrefte informasjonen. I displayet lyser  gult. Du må nå lagre døråpningsvinkelen som ble valgt.

Lagre valgt døråpningsvinkel

■ Trykk på OK.

I displayet vises : Døråpningsvinkelen ble lagret.

■ Bekreft informasjonen ved å trykke på .

I displayet lyser  oransje. ActiveDoor er aktivert.

Forandre tidsrom frem til dør- alarmen skal aktiveres

Du kan stille inn hvor raskt døralarmen skal lyde etter at skapdøren er åpnet.

■ Berør .

■ Sveip mot venstre eller høyre til  vises i midten.

■ Berør .

■ Sveip mot venstre eller høyre til ønsket tidsrom mellom 30 sekunder og 3 minutter: 30 sekunder vises i midten.

■ Trykk på ønsket innstilling for å bekrefte.

Miele@home

Kjøle-/fryseskapet ditt er utstyrt med en integrert WiFi-modul.

Nettverkstilkoblingen er deaktivert fra fabrikk.

For å kunne bruke den, trenger du:

- et WiFi-nettverk
- Miele-appen
- en brukerkonto hos Miele. Brukerkontoen kan du opprette gjennom Miele-appen.

Miele-appen veileder deg gjennom opprettelsen av en forbindelse mellom kjøle-/fryseskapet og ditt WiFi-nettverk.

Etter at du har koblet kjøle-/fryseskapet til WiFi-nettverket, kan du f.eks. utføre følgende operasjoner med appen:

- Hente informasjon om driftstilstanden til kjøle-/fryseskapet ditt
- Endre innstillingene på kjøle-/fryseskapet

Gjennom tilkobling av kjøle-/fryseskapet til WiFi-nettverket, øker strømforbruket, også når kjøle-/fryseskapet er slått av.

Forsikre deg om at signalet til ditt WiFi-nettverk er tilstrekkelig sterkt der hvor kjøle-/fryseskapet skal plasseres.

Tilgjengelighet WiFi-forbindelse

WiFi-forbindelsen deler et frekvensområde med andre produkter (f.eks. mikrobølgeovner, fjernstyrte leker). Dermed kan det oppstå tidvise eller fullstendige forstyrrelser på forbindelsen. Kontinuerlig tilgjengelighet av de tilbudte funksjonene kan derfor ikke garanteres.

Tilgjengelighet Miele@home

Bruken av Miele Appen er avhengig av tilgjengeligheten til Miele@home-tjenestene i ditt land.

Miele@home-tjenesten er ikke tilgjengelig i alle land.

Informasjon om tilgjengelighet finner du via internettsiden www.miele.com.

Miele-app

Miele app kan lastes ned gratis fra Apple App Store® eller Google Play Store™.



Konfigurere Miele@home for første gang







- Berør .
- Sveip mot venstre eller høyre til @ vises i midten.
- Berør @.
- Trykk på ønsket tilkoblingsmetode (APP eller WPS).

Etter vellykket innlogging vises  i startdisplayet.



Dersom forbindelse ikke kunne opprettes, vises .

- I dette tilfellet må du starte prosessen på nytt.

Deaktivere eller aktivere WiFi-tilkobling

- Berør .
- Sveip mot venstre eller høyre til @ vises i midten.
- Berør @.
- Trykk på  for å deaktivere WiFi-tilkobling.
-  vises.
- Trykk på  for å aktivere WiFi-tilkoblingen igjen.
- Trykk på  for å gå ut av menyområdet.
-  lyser i startdisplayet når WiFi-tilkoblingen er aktiv.

Nullstille nettverkskonfigurasjon

- Berør .
- Sveip mot venstre eller høyre til @ vises i midten.
- Berør @.
- Sveip mot høyre til  vises i midten.
- Berør .
- Berør OK.

Alle innstillinger som er utført og verdier som er oppgitt for Miele@home, blir nullstilt.



WiFi-tilkobling ble deaktivert,  slukker i startdisplayet.

Nullstill nettverkskonfigurasjonen når du leverer kjøle-/fryseskapet til gjenvinning, selger det eller når du tar i bruk et brukt kjøle-/fryseskap. Alle personlig data fjernes fra kjøle-/fryseskapet. Dessuten har ikke forrige eier lenger tilgang til kjøle-/fryseskapet.

Flere innstillinger

Endre lydstyrke for varsel- og signaltoner /



Du kan endre lydstyrke for varsel- og signaltoner (f.eks. døralarm eller ved en feilmelding). Eller du kan slå av varsel- og signaltonene hvis de forstyrrer deg.

- Berør .
- Sveip mot venstre eller høyre til  vises i midten.
- Berør .
- Velg ønsket lydstyrke ved å sveipe til venstre eller høyre på segmentlinjen.
- Bekreft ønsket lydstyrke ved å trykke på segmentlinjen.

Når varsel- og signaltoner er slått av, vises .

Endre lysstyrke i displayet



Du kan tilpasse lysstyrken i displayet til lysforholdene i rommet.

- Berør .
- Sveip mot venstre eller høyre til  vises i midten.
- Berør .
- Velg ønsket lysstyrke ved å sveipe til venstre eller høyre på segmentlinjen.
- Bekreft ønsket lysstyrke ved å trykke på segmentlinjen.

Slå av messeinnstilling

Messeinnstillingen  gjør det mulig for faghandelen å presentere kjøle-/fryseskapet uten at det blir kaldt. Denne innstillingen er ikke nødvendig for privat bruk.

Dersom messeinnstillingen er slått på fra fabrikk, vises  i startdisplayet.

- Berør .
- Berør .



- Sveip mot venstre eller høyre til  vises i midten.

- Berør .

Etter at messeinnstillingen  er blitt slått av, slår kjøle-/fryseskapet seg av og må slås på på nytt.

Nullstille innstillinger til fabrikkinnstilling

Alle innstillingene for kjøle-/fryseskapet nullstilles til fabrikkinnstilling (innstillinger, se kapittel «Produktbeskrivelse»).

- Berør .
- Sveip mot venstre eller høyre til  vises i midten.
- Berør .

 vises.

- Berør OK.

Kjøle-/fryseskapet slår seg av og må slås på på nytt.



Informasjon

I displayet vises produktdata (modellbetegnelse og serienummeret).

Ha denne produktinformasjonen klar:



- for integrering av kjøle-/fryseskapet i WiFi-nettverket (se kapittelet «Flere innstillinger», avsnitt «Miele@home») (avhengig av modell).
- for å melde en ev. feil til Miele's serviceavdeling (se kapittel «Service»).
- for å be om informasjon fra EPREL-databasen (se kapittel «Service»).



Indikator for utskiftning av luktfilter

Etter at luktfilteret er blitt satt inn (ekstrautstyr) må først indikatoren for utskiftning av luktfilter  aktiveres i innstillingsmodus .

Indikatoren for utskiftning av luktfilter  i startdisplayet minner deg omtrent hver 6. måned på at luktfilteret må skiftes (se kapittel «Rengjøring og stell», avsnitt «Utskiftning av luktfilter»).

Rengjøringsmodus

Rengjøringsmodusen  gjør rengjøring av kjølesonen lettere (se kapittel «Rengjøring og stell»). Den innvendige belysningen blir værende på, selv om kjølesonen er slått av. De akustiske og optiske signalene blir også slått av. Når rengjøringsmodus  er slått på, vises dette i startdisplayet.

Etter rengjøring må rengjøringsmodus  slås av. Når skapdøren er lukket i mer enn 10 minutter, slår rengjøringsmodus  seg automatisk av.

Døralarm

Døralarm ved manuell dør- åpning

Skapdøren står åpen over lengre tid.

Skapet er utstyrt med en døralarm, for å forhindre energitap dersom skapdøren er åpen, og for å beskytte matvarene mot varme.

Hvis skapdøren står åpen lenge, lyser  gult i temperaturindikatoren. I tillegg høres et varselsignal og den innvendige belysningen lyser pulserende.

Tiden frem til døralarmen skal aktiveres, kan endres (se kapittel «Flere innstillinger»).

Det akustiske varselsignalet til døralarmen kan også kobles ut (se «Flere innstillinger»).

Når døren lukkes igjen, stopper varselsignalet, og  slukker i displayet.

Utkobling av døralarmen før den starter av seg selv

■ Trykk på  i displayet.

Varselsignalet stopper, symbolet  slukker og den innvendige belysningen lyser konstant.

Dersom døren ikke blir lukket, gjentas døralarmen etter ca. 1 minutt.

Døralarm ved automatisk dør- åpning

ActiveDoor lukker snart.

Skapet er utstyrt med en døralarm, for å forhindre energitap dersom skapdøren er åpen, og for å beskytte matvarene mot varme.

Dersom skapdøren står åpen for lenge, vil displayet  lyse gult. I tillegg høres et varselsignal og den innvendige belysningen lyser pulserende.

Det akustiske varselsignalet til døralarmen kan også kobles ut (se «Flere innstillinger»).

Etter kort tid lukkes døren automatisk. Varselsignalet stopper og  slukker i displayet.

Utkobling av døralarmen til ActiveDoor før tiden

■ Trykk på  i displayet.

Varselsignalet stopper, symbolet  slukker og den innvendige belysningen lyser konstant.

Dersom døren ikke blir lukket, gjentas døralarmen etter ca. 1 minutt.

I temperaturindikatoren lyser  gult. I tillegg høres et varselsignal og den innvendige belysningen lyser pulserende (se avsnittet «Døralarm: Skapdøren har stått lenge åpen»).

Oppbevaring av matvarer i kjølesonen

 Eksplosjonsfare pga. eksplosive gassblandinger.

Eksplosive gassblandinger kan antennes av elektriske komponenter.

Ikke oppbevar eksplosive stoffer og ikke produkter med brennbare drivgasser (f.eks. spraybokser) i skapet. Slike spraybokser kan gjenkjennes med de påtrykte innholdsopplysningene eller ved et flammesymbol. Gasser som eventuelt oppstår, kan antennes av elektriske komponenter.

 Fare for skade pga. matvarer som inneholder fett eller olje.

Hvis du oppbevarer matvarer som inneholder fett eller olje i skapet eller i skapdøren, kan det oppstå spenningssprekker i kunststoffet, slik at kunststoffet brister eller får rifter.

Pass på at fett eller olje som renner ut, ikke kommer i kontakt med kunststoffdeler i kjøle-/fryseskapet.

Dersom sirkulasjonen i luften ikke er tilstrekkelig, forringes kjøleeffekten og energiforbruket stiger.

Ikke oppbevar matvarer for tett. Luften må kunne sirkulere godt.

Ikke dekk til viften på bakveggen.

Forskjellige kjøleområder

Pga. den naturlige luftsirkulasjonen oppstår det forskjellige temperaturområder i kjølesonen.

Den kalde, tunge luften synker ned i den nedre delen av kjølesonen. Bruk de forskjellige kjølesonene ved lagring av matvarene.

Dette er et kjøle-/fryseskap med automatisk dynamisk kjøling, hvor det stilles inn en jevn temperatur, når viften kjører. De ulike kjølesonene er derfor ikke så markerte.

Varmeste område

Det varmeste området i kjølesonen er i det fremre området helt øverst, og helt øverst i skapdøren. Bruk dette området f.eks. til oppbevaring av smør, slik at det holder seg smøremykt og for ost, slik at den beholder sin aroma.

Kaldeste område

Det kaldeste området i kjølesonen er direkte over skilleplaten til PerfectFresh Active-sonen og ved bakveggen. Det er imidlertid enda lavere temperaturer i rommene i PerfectFresh Active-sonen.

Ved en temperaturinnstilling på 4 °C og god hygiene forsinkes bakteriedannelsen, av f.eks. salmonella og listeria, som kan føre til alvorlig matforgiftning.

Bruk derfor disse områdene i kjølesonen og i PerfectFresh Active-sonen for alle ømfintlige og lettbederlige matvarer, som f. eks.:

- Fisk, kjøtt, fjærkre
- Pølsevarer, ferdigretter
- Eggretter eller retter/bakst med fløte
- Fersk deig, kake-, pizza-, paideig
- Råmelksost og andre råmelksprodukter
- Hummus, grønnsakspålegg, plantebaserte alternativer til ferskost
- Foliepakke ferdiggrønnsaker

Oppbevaring av matvarer i kjølesonen

- Generelt alle ferske matvarer (med en holdbarhetsdato som gjelder en oppbevaringstemperatur på minst 4 °C)

Ved riktig innstilling av temperaturen og tilsvarende hygiene kan matvarenes holdbarhet forlenges betydelig. Man unngår matsvinn.

Ikke egnet for kjølesone

Ikke alle matvarer egner seg for oppbevaring ved temperaturer under 5 °C, fordi de er kuldeømfintlige.

Til disse kuldeømfintlige matvarene hører bl.a.:

- Ananas, avokado, bananer, granateple, mango, meloner, papaya, pasjonsfrukt, sitrusfrukter (f.eks. sitron, appelsin, mandarin, grapefrukt)
- Frukt (som skal ettermodnes)
- Auberginer, agurk, poteter, paprika, tomat, squash
- Fast ost (som parmesan)

Tips ved kjøp av matvarer

Den viktigste forutsetningen for matvarenes holdbarhet, er hvor ferske de er når du legger dem i skapet. Vær oppmerksom på holdbarhetsdatoen og riktig lagringstemperatur. Kjølekjeden skal helst ikke avbrytes. Pass f.eks. på at matvarene ikke blir liggende for lenge i en varm bil.

Riktig oppbevaring av matvarer

I kjølesonen bør matvarene oppbevares innpakket eller godt tildekket (det finnes unntak for PerfectFresh Active-sonen). Da unngår man luktopptak, uttørring av matvarene og overføring av eventuelle bakterier. Dette er spesielt viktig ved oppbevaring av animalske matvarer. Pass på at spesielt matvarer som rått kjøtt og fisk ikke kommer i kontakt med andre matvarer.



Lagring av matvarer i PerfectFresh Active-sonen

PerfectFresh Active-sone

PerfectFresh Active-sonen oppfyller kravene til en 0 °C-sone iht. DIN EN 62552:2020.

I PerfectFresh Active-sonen er det optimale lagringsbetingelser for frukt, grønnsaker, fisk, kjøtt og meieriprodukter. Matvarene holder seg vesentlig lenger ferske, og smak og vitaminer beholdes.

I PerfectFresh Active-sonen reguleres temperaturen automatisk, den ligger i området fra 0 til 3 °C. Det er lavere temperaturer enn i en vanlig kjølesone. For matvarer som ikke er ømfintlige for kulde, er dette imidlertid optimal lagringstemperatur.

Videre kan luftfuktigheten i PerfectFresh Active-sonen reguleres slik at den tilsvarende lagrede matvarene. Når luftfukteren  er slått på, blir frukt og grønnsaker fuktet med vanndamp. Luftfukteren  slår seg på omtrent hvert 90. minutt og når du åpner døren. Økt luftfuktighet fører til at matvarene beholder sin egen fuktighet og ikke tørker ut så raskt.

Husk at kvaliteten på matvarene når du kjøper dem er utslagsgivende for et godt lagringsresultat.

Ta matvarene ut av PerfectFresh Active-sonen ca. 30 til 60 minutter før de skal brukes. Først ved romtemperatur kan aroma og smak utfolde seg.

Skuff med høyere luftfuktighet

Δ |   

ΔΔΔ |   

I skuffen med høyere luftfuktighet ligger temperaturen på 0 til 3 °C. Avhengig av posisjonen på skuffens lokk, er luftfuktigheten ikke økt (lavere) Δ, eller økt ΔΔΔ.

Ikke økt (lavere) luftfuktighet Δ

Ved denne innstillingen Δ får du lav luftfuktighet også i denne skuffen (se avsnitt «Skuff med lav luftfuktighet»).

Økt luftfuktighet ΔΔΔ

Ved denne innstillingen egner skuffen seg godt til lagring av frukt og grønnsaker.

Ved økt luftfuktighet i skuffen kan det dannes kondensvann.

Dersom det etter din mening dannes for mye kondensvann og matvarenes kvalitet reduseres, går du frem som følger:

Tørk vekk kondensvannet med en klut.

Åpne lokket ved å velge posisjonen «Ikke økt (lavere) luftfuktighet Δ». Slå av luftfukteren .

Lagring av matvarer i PerfectFresh Active-sonen

Velge økt luftfuktighet ∞∞∞

Ved denne innstillingen ∞∞∞ skal luftfukteren ☹ være slått på.

Når luftfukteren ☹ er slått på, øker strømforbruket litt. I tillegg kan det oppstå mer lyd enn ellers.

- Berør ⚙.
- Sveip mot venstre eller høyre til ☹ vises i midten.
- Berør ☹.
- Sveip mot venstre til ønsket intensitet for luftfukteren (1: Lav fuktighet; 3: Maksimal fuktighet) vises i midten.
- Trykk på ønsket innstilling for å bekræfte.

Symbolet ☹ lyser oransje.

- Åpne skuffen med økt luftfuktighet.

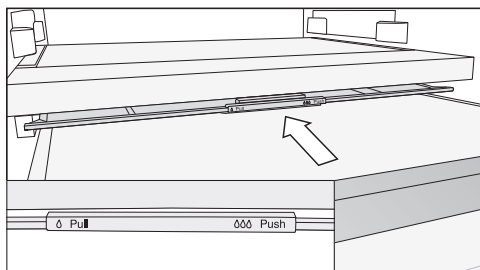

- Skyv hyllens lokk bakover til det stopper.

Lokket er lukket og luftfuktigheten blir værende i skuffen ∞∞∞.

Velge lavere luftfuktighet ∆

Ved denne innstillingen ∆ skal luftfukteren ☹ være slått av.

- Berør ⚙.
 - Sveip mot venstre eller høyre til ☹ vises i midten.
 - Berør ☹.
 - Sveip mot høyre og trykk på ⏻.
- Symbolet ☹ lyser hvitt.
- Åpne skuffen med økt luftfuktighet.

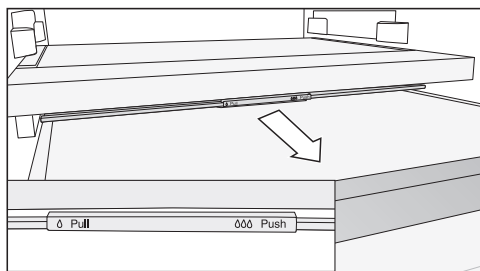

- Trekk hyllens lokk fremover til det stopper.

Lokket er åpnet og luftfuktigheten reduseres ∆.

Dersom matvarene rager utenfor hyllekanten, kan lokket endre posisjon, og dermed lukkes, når skuffen skyves inn.

Når du fyller skuffen, må du passe på at matvarene ikke støter mot lokket nedenfra.

Lagring av matvarer i PerfectFresh Active-sonen

Luftfukter (humidifier)

Når luftfukteren  er slått på, blir frukt og grønnsaker som oppbevares i skuffen tilført fuktighet i form av en fin vanntåke hver gang du åpner døren, eller omtrent hvert 90. minutt. Vann-dampen sørger for ekstra fuktighet i skuffen.

Luftfukteren og den tilhørende vann-tanken befinner seg i skilleplaten mellom kjølesonen og PerfectFresh Active-sonen.

Vær oppmerksom på følgende før du slår på luftfukteren (se kapittel «Flere innstillinger»):

- Vanntanken er rengjort, fylt med vann og satt på plass.
- Lokket til skuffen med høyere luft-fuktighet er lukket (innstilling 000).

Vannet i vanntanken holder til ca. 4 måneder.

Vanntanken må først fylles igjen når luftfukteren ikke lenger produserer vanddamp.

 Fare for skade pga. uegnet fylling.

Sukkerholdige væsker kan gjøre at luftfukteren ikke virker.

Fyll vanntanken kun med ferskt drikkevann.

 Helsefare ved forurenset vann.

Bruk av forurenset vann kan føre til forgiftning.

Fyll vanntanken kun med ferskt drikkevann.

 Helsefare pga. bakterier i vannet.

Vann som har stått lenge i vann-tanken kan inneholde bakterier og utgjøre helsefare.

Rengjør vanntanken til luftfukteren og fyll den med ferskt drikkevann når kjøle-/fryseskapet eller kjølesonen har vært slått av i lengre tid (mer enn 2 dager), eller hvis luftfukteren har vært slått av i lengre tid (mer enn 2 dager).

Rengjør vanntanken til luftfukteren og fyll vanntanken med friskt vann når Holiday-modus  har vært slått på over lengre tid (mer enn 2 uker).

Lagring av matvarer i PerfectFresh Active-sonen

Fulle vanntanken til luftfukteren

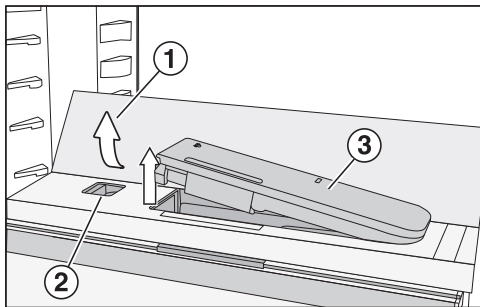

- Trykk på de bakre, ytre hjørnene av glassplaten ①.

Glassplaten vipper opp foran.

- Løft glassplaten og vipp den bakover.

Glassplaten står rett opp.

- Trykk skyveren ② mot venstre.

Vanntanken ③ spretter ut av fordypningen.

- Ta ut vanntanken og fyll den med drikkevann opp til markeringen.

- Sett vanntanken inn igjen.

- Vipp glassplaten ① ned.

Skuff med lav luftfuktighet



I **skuffen med lav luftfuktighet** ligger temperaturen på 0 til 3 °C, her er det ikke økt luftfuktighet Δ.

Skuffen med lav luftfuktighet er spesielt godt egnet til lagring av lett bedervelige matvarer, som:

- Fersk fisk, kreps- og skalldyr
- Kjøtt, fjærkre, pølse
- Delikatessesalat
- Meieriprodukter, som melk, yoghurt, ost, fløte, kesam etc.
- Planteprodukter som tofu, havredrikk, humus, vegetarpålegg, kjøtt- og osteerstatninger etc.
- Dessuten kan du oppbevare matvarer av alle slag her, forutsatt at de er innpakket.

Vær oppmerksom på at proteinrike matvarer blir fortere ødelagt.

Det betyr at skalldyr og krepsdyr blir raskere ødelagt enn fisk, og fisk blir raskere ødelagt enn kjøtt.

Av hygieniske grunner skal disse matvarene kun oppbevares **tildekket eller innpakket**.

Lagring av matvarer i PerfectFresh Active-sonen

Hvis du ikke er fornøyd med resultatet til de lagrede matvarene (f.eks. at matvarene virker slappe eller visne etter kort oppbevaringstid), bør du huske på disse rådene:

- Lagre kun ferske matvarer. Kvaliteten på matvarene når de legges inn for lagring, er utslagsgivende for hvor lenge de holder seg ferske.
- Rengjør skuffene i PerfectFresh Active-sonen før du legger inn maten.
- La svært fuktige matvarer renne av før de legges inn.
- Ikke oppbevar kuldeømfintlige matvarer i PerfectFresh Active-sonen (se kapittel «Lagring av matvarer i kjølesonen», avsnitt «Ikke egnet for kjølesonen»).
- Velg riktig PerfectFresh Active-skuff for oppbevaring av matvarene og pass på at posisjonen på lokket er riktig (ikke økt (lavere) luftfuktighet δ eller økt luftfuktighet $\delta\delta$).
- Økt luftfuktighet $\delta\delta$, i skuffen med økt luftfuktighet, oppnås kun ved hjelp av luftfuktigheten i matvarene hvis du oppbevarer dem uinnpakket. Jo flere matvarer som blir lagret, desto høyere blir fuktigheten.
- Ikke legg inn for mye på hyllene.
- Dersom det etter din mening dannes for mye kondensvann ved innstilling $\delta\delta$ og matvarenes kvalitet reduseres:
 - Tørk vekk kondensvannet med en klut.
 - Legg inn en bake- og stekerist eller tilsvarende, slik at overflødig fuktighet kan sive ut.
 - Åpne lokket ved å velge posisjonen «Ikke økt (lavere) luftfuktighet δ », og koble ut luftfukteren $\overline{\cup}$.
- Hvis luftfuktigheten skulle være for lav, til tross for innstillingen $\delta\delta$, må du pakke matvarene i lufttette forpakninger.
- Hvis du har følelsen av at temperaturen i PerfectFresh Active-sonen er for høy eller lav, prøv å regulere temperaturen via kjølesonen ved å endre temperaturen 1 til 2 °C i den. Senest når det dannes iskrystaller på bunnen av PerfectFresh Active-sonen, må temperaturen økes, ellers kan matvarene få kuldeskader.
- Når endringen av temperaturen i kjølesonen ikke er tilstrekkelig, endrer du temperaturen i PerfectFresh Active-sonen (se kapittel «Riktig Temperatur»).

Avriming

Kjølesone og PerfectFresh Active-sone

Kjølesonen og PerfectFresh Active-sonen avrimes automatisk.

Avrimingsvannet renner via en renne og gjennom et avløpshull inn i et fordampningssystem på baksiden av skapet.

Varmen fra kompressoren gjør at kondensvannet fordampes automatisk.

Hold rennen og avløpshullet for avrimingsvann rene. Avrimingsvannet må alltid kunne renne uhindret ut.

Typeskiltet inne i skapet må ikke fjernes. Det trengs ved en eventuell feil.

Pass på at det ikke kommer vann inn i elektronikken eller belysningen.

 Fare for skade ved fuktighet som trenger inn.

Dampen fra en damprenser kan skade kunststoff og elektriske komponenter.

Ikke bruk damprenser for å rengjøre kjøle-/fryseskapet.

Det må ikke renne vaskevann inn i avløpshullet for avrimsingsvann.

Henvisninger til rengjøringsmidler

For rengjøring innvendig i skapet, bruk kun rengjørings- og pleiemidler som er ufarlige for matvarer.





For å unngå skader på overflatene, må du **ikke** bruke

- rengjøringsmidler som inneholder soda, ammoniakk, syre eller klorid,
- kalkløsende rengjøringsmidler
- skurende rengjøringsmidler (f.eks. skurepulver, skuremelk, universalstein)
- løsemiddelholdige rengjøringsmidler
- rengjøringsmidler for rustfritt stål
- maskinoppvaskmiddel
- stekeovnsspray
- glassrens
- skrubbende, harde svamper og børster, (f.eks. grytesvamper)
- flekkfjerningssvamp
- skarpe metallskraper

Vi anbefaler rengjøring med en ren svamp, lunkent vann tilsatt litt håndoppvaskmiddel.

Klargjøring av skapet for rengjøring

Tips: Slå på rengjøringsmodus . Den innvendige belysningen blir værende på, og kjølesonen blir fortsatt kjølt ned.

- Berør .
- Sveip mot venstre eller høyre til  vises i midten.
- Berør .
- Trykk på  for å forlate innstillingsnivået.

Når rengjøringsmodus  er slått på, vises dette i startdisplayet.

- Ta matvarene ut av skapet og oppbevar dem på et kjølig sted.
- Ta ut uttakbart tilbehør for rengjøring (se avsnitt «Ta ut, demontere og rengjøre tilbehør»).

Rengjøre kjøle-/fryseskapet innvendig

Rengjør skapet regelmessig, minst én gang i måneden.

Dersom flekker får virke lenge, kan de under visse omstendigheter bli umulige å fjerne.

Overflatene kan bli misfarget eller forandret.

Fjern helst flekker og søl omgående.

- Rengjør skapet **innvendig** med en ren svampklut, lunkent vann og litt håndoppvaskmiddel.
- Vask over med rent vann etter rengjøringen, og tørk alt med en myk klut.

Rengjøring og stell

- Rennen og avløpshullet må rengjøres ofte med en tynn gjenstand, liten pinn e.l., slik at avringsvannet alltid kan renne uhindret ut.
- La skapet stå åpent en kort stund, for å sikre at kjøle-/fryseskapet blir tilstrekkelig luftet og for å unngå at det dannes ubehagelig lukt.

Rengjøre tilbehør for hånd eller i oppvaskmaskinen

Følgende deler skal kun vaskes **for hånd**:

- de rustfrie stållistene
- den variable flaskehyllen
- hyllen med finjustering
- kunststoffdelene på hyllen med dreibar bunn (FlexiTray)
- den bakre beskyttelseslisten samt holderne på siden av skuffemodulen (CompactCase)
- hyllen med trykk
- skilleplaten med flaskehylle
- alle skuffer og lokk til skuffer (avhengig av modell)
- sorteringsboksen

Følgende deler **kan vaskes i oppvaskmaskin**:

⚠ Fare for skade ved for høy temperatur i oppvaskmaskinen.

Inventaret i kjøle-/fryseskapet kan bli ubrukelig eller deformert dersom det vaskes på over 55 °C i oppvaskmaskinen.

For deler som tåler vask i oppvaskmaskinen, må du kun velge et oppvaskprogram på maks. 55 °C.

Kunststoffdelene i oppvaskmaskinen kan bli misfarget dersom de kommer i kontakt med naturlig fargestoffer som f.eks. gulrøtter, tomater og ketchup. Misfarging påvirker ikke stabiliteten til delene.

- flaskeholderen, eggehyllen
- hyllene og flaskehyllene i døren (uten stålpanel)
- føringslistene for hyllene med finjustering
- hyllene (uten lister og trykk)
- de 2 delene av vanntanken til luftfukeren
- adapterne til stekebrett
- holderen for luftfilteret (ekstraustyr)

Ta ut og ta fra hverandre tilbehøret for rengjøring

Ta ut hyllen i døren med finjustering

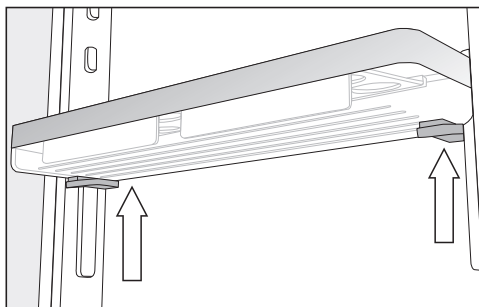

- Ta tak i hyllen i døren med begge hendene, trykk på de grå tastene under hyllen på begge sider og skyv hyllen oppover fra føringslistene.
- Ta føringslistene ut av knastene.
- Sett føringslisten i ønsket posisjon etter rengjøringen, og sett den andre føringslisten parallelt med den første listen på den ovenforliggende siden.

- Skyv hyllen i døren på føringslistene igjen ovenfra.

Demontere hyllene/flaskehyllene

Fjern stålpanelene før du rengjør hyllene/flaskehyllen i oppvaskmaskinen.

Gå frem på følgende måte for å fjerne stållistene:

- Sett hyllen/flaskehyllen på benkeplaten.

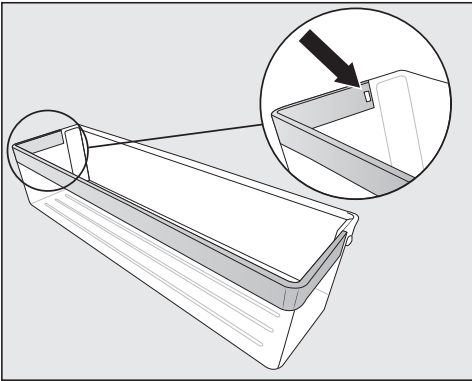

- Trykk festehaken ut av fordypningen. Nå løsner hele stålpanelet fra hyllen.
- Fest stålpanelet i omvendt rekkefølge på hyllen etter rengjøringen.

Demontering av hyller/hyller med belysning

 Fare for skade ved feil rengjøring. Den rustfrie stållisten med LED-belysning blir skadet hvis du legger den i vann for rengjøring. Rengjør stållisten med LED-belysning med en fuktig klut.

Fjern stållisten eller stållisten med LED-belysning før du rengjør hyllene.

- Legg hyllen med oversiden ned på et mykt underlag (f.eks. et oppvaskhåndkle) på benkeplaten.

 Fare for skade ved feil håndtering. Når stållistene med LED-belysning tas av kan metallkontaktene bli skadet.

Disse kontaktene i fremre venstre hjørne forsyner LED-belysningen med strøm. Løsne alltid først den siden som ikke har kontakter.

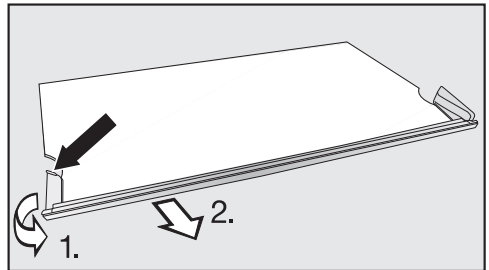

- Ta tak i plastkantens bakerste punkt på venstre side av stållisten.
- 1. Bøy plastkanten vekk fra hyllen, og
- 2. trekk listen av samtidig. Nå løsner også den motliggende siden.
- Etter rengjøringen festes stållisten på hyllen i omvendt rekkefølge.

Demontere hyllen med dreibar bunn (FlexiTray)

 Fare for skade dersom glasshyllen faller ut. Når hyllen tas ut, kan den dreibare bunnen dreies ut, slik at glasshyllen kan falle ut og knuse. Hold den dreibare bunnen godt fast når du tar ut hyllen.

- Legg hyllen med dreibar bunn på et mykt underlag (f.eks. et oppvaskhåndkle) på benkeplaten.

Rengjøring og stell

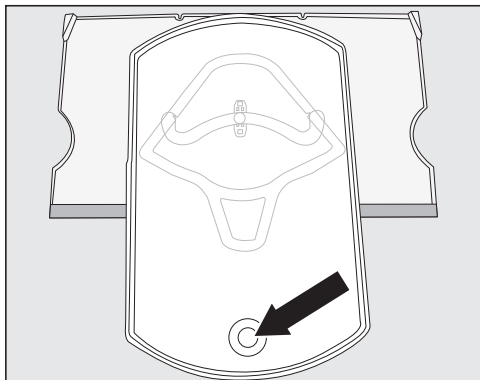

- Drei brettet forover. Løft glasshyllen nedenfra og opp gjennom åpningen, og ta ut glasshyllen.
- Drei brettet tilbake til utgangsposisjon i hyllen.

Du kan kun løsne brettet fra hyllen når brettet svinges tilbake til utgangsposisjonen på hyllen. Forbindelsesknappen må befins seg i den runde endeposisjonen på føringen ①.

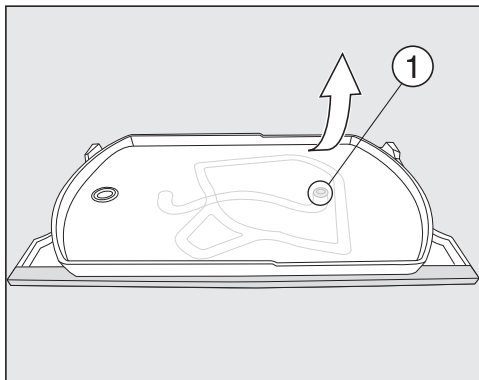

- Hold den nedre hyllen fast oppe til høyre, og trekk brettet fra hyllen med kraft.

Forbindelsesknappen på brettet løsner fra den runde endeposisjonen på føringen ①.

Du kan nå ta ut alle delene og rengjøre dem.

Under hyllen av kunststoff befinner det seg en glassplate som er festet på den ytre kanten av hyllen med låsehaker ②. Glassplaten kan også tas ut på følgende måte, hvis man vil rengjøre den grundigere:

- Drei hyllen slik at stålpanelet vender bakover og den fremre kanten stikker litt utenfor benkeplaten.

Rengjøring og stell

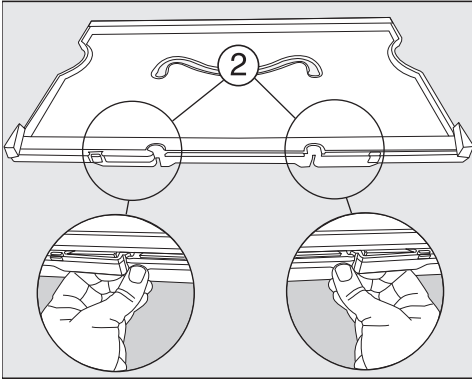

- Lås opp låsehakene ② og løft opp hyllen.

Glassplaten er løsnet. Begge delene kan nå rengjøres.

Sette sammen hylle med dreibar bunn (FlexiTray)

- Legg hyllen av kunststoff på benkeplaten, siden med alle fordypningene vender opp og stålpanelet er foran.

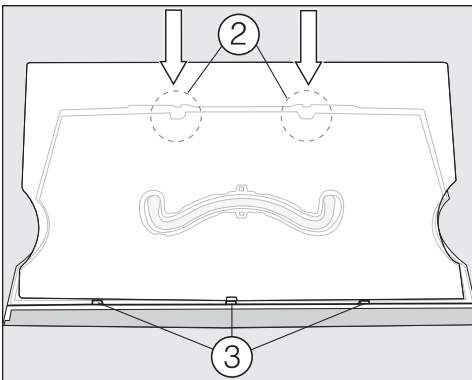

- Sett først glassplaten i sporene ③ og smekk den deretter på plass i låsehakene ②.
- Snu hyllen slik overflaten av kunststoff peker oppover.

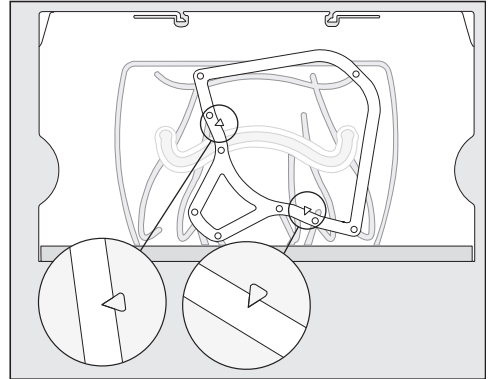

- Legg løperammen på hyllen slik at pilspissene på hyllen passer inn i de spisse utsparingene på rammen.

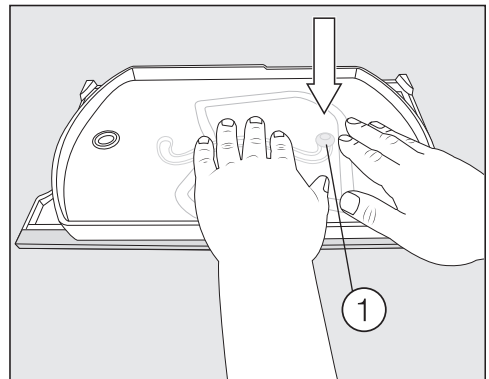

- Ta brettet med forbindelsesknappen pekende nedover, og trykk forbindelsesknappen kraftig inn i den runde endeposisjonen på føringen ①.
- Legg glasshyllen inn i brettet.

Rengjøring og stell

Ta ut skuffemodulen (CompactCase) og ta den fra hverandre

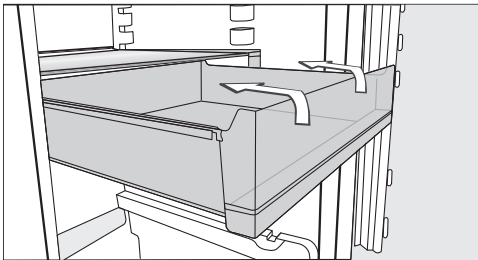

- Trekk ut skuffen til den stopper. Vipp skuffen lett oppover og ta ut skuffen.

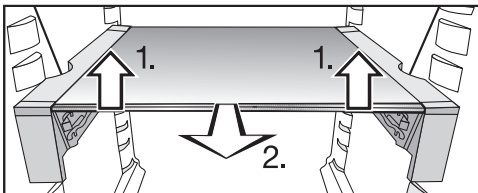

- Løft hyllen samt holderen forsiktig opp foran med begge hendene 1.)
- Trekk hyllen litt forover 2.) og ta ut hyllen med utsparingene enten oppover eller på skrått over holderne til venstre og høyre.
- Legg hyllen samt holderen på et mykt underlag (f.eks. et oppvaskhåndkle) på benkeplaten.

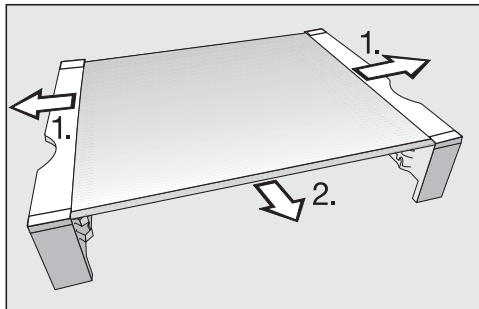

- Trekk sidebeslagene av hyllen 1.)
- Trekk av stålisten foran 2.)
- Fest listen av rustfritt stål, beskyttelseslisten samt beslagene på hyllen igjen etter rengjøringen.
- Sett hyllen og holderen inn i kjøle-/fryseskapet igjen enten ovenfra eller fra siden.
- Skyv hyllen bakover til den stopper.
- Sett skuffen ovenfra og ned i den øvre eller nedre føringen, avhengig av behov.

Ta ut skuffene i kjølesonen

- Trekk ut skuffen til den stopper.

Skuffen er festet med klemmer i det bakre området. Festet må løsnes før den tas ut.

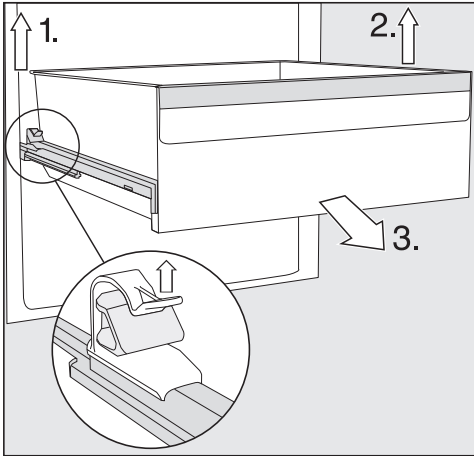

■ 1. Løft den venstre klemmen, og trekk samtidig skuffen fremover og ut av festet.

■ 2. Gjør det samme på den andre siden.

Skuffen er ikke lenger festet.

■ 3. Trekk nå skuffen kraftig utover.

Skyv deretter teleskopskinnene inn igjen for å unngå skader.

⚠ Fare for skade ved feil rengjøring. Teleskopskinnene inneholder spesialfett, dette kan bli vasket vekk ved rengjøring, og dermed skade teleskopskinnene.

Rengjør teleskopskinnene med en fuktig klut.

Innsetting av skuffene

■ Legg skuffen på skinnene som er skjøvet helt inn.

■ Skyv skuffen kraftig inn i skapet til du hører at den fester seg.

Ta ut og demontere vanntanken til luftfukteren

⚠ Helsefare pga. bakterier i vannet. Vann som har stått lenge i vanntanken kan inneholde bakterier og utgjøre helsefare.

Rengjør vanntanken til luftfukteren og fyll den med ferskt drikkevann når kjøle-/fryseskapet eller kjølesonen har vært slått av i lengre tid (mer enn 2 dager), eller hvis luftfukteren har vært slått av i lengre tid (mer enn 2 dager).

Rengjør vanntanken til luftfukteren og fyll vanntanken med friskt vann når Holiday-modus  har vært slått på over lengre tid (mer enn 2 uker).

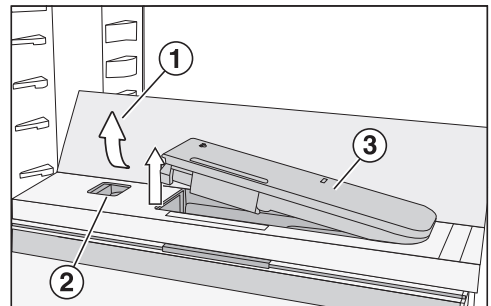

■ Trykk på de bakre, ytre hjørnene av glassplaten ①.

Glassplaten vipper opp foran.

■ Løft glassplaten og vipp den bakover.

Glassplaten står rett opp.

■ Trykk skyveren ② mot venstre.

Vanntanken ③ spretter ut av fordypningen.

■ Ta ut vanntanken.

Rengjøring og stell

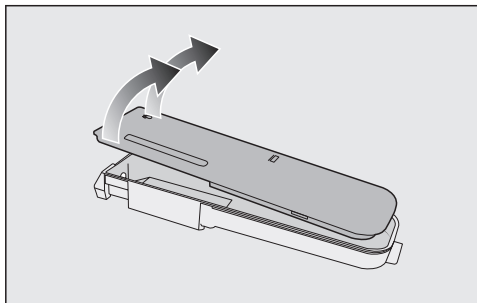

- Demonter vanntanken og dens 2 deler, og rengjør delene for hånd eller i oppvaskmaskinen.
- Sett vanntanken inn igjen.
- Vipp glassplaten ① ned.

Ta ut skilleplaten med flaskehylle

- Ta ut den fremre og den bakre glassplaten fra skilleplaten.

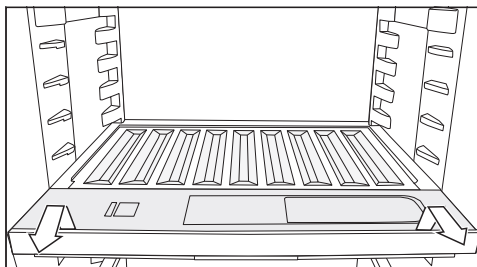

- Løft opp flaskehylle foran og trekk den ut.
- Etter rengjøring skyver du flaskehylle inn til den stopper, og trykk den nedover.
- Legg glassplaten på skilleplaten igjen.

Ta ut lokket til skuffen

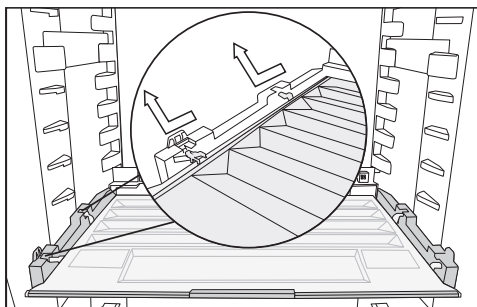

- Løft opp lokket foran og trekk det ut.
- Skyv lokket inn igjen etter rengjøring.

Skifte luktfilter (ekstraustyr)

Skift luktfilteret i holderen ca. hver 6. måned.

Symbolet  i startdisplayet minner deg på når det er på tide å skifte luktfilteret.

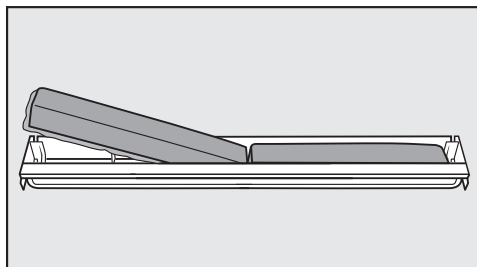

Nytt KKF-RF luktfilter får du kjøpt hos Miele's serviceavdeling, hos forhandleren eller i Miele's nettbutikk.

- Trekk holderen for luktfilteret opp av hylle.

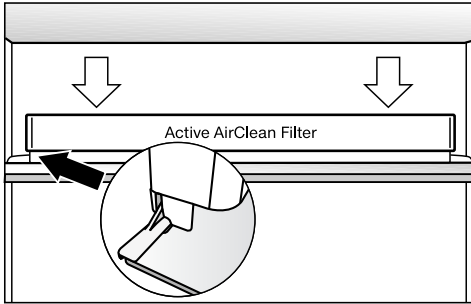

- Ta ut de to luktfiltrene og sett de nye filtrene inn i holderen igjen med den omkransende kanten ned.



- Sett holderen midt på den bakre beskyttelseslisten på hyllen slik at den fester seg.
- For å bekrefte at du har skiftet filter, berør symbolet  i displayet. Indikatoren for utskiftning av luftfilter slukker og tidstelleren nullstilles. Symbolet  slukker i startdisplayet.

Rengjøring av dørpakning

 Fare for skade ved feil rengjøring. Dersom dørpakningen behandles med olje eller fett, kan den bli porøs. Ikke bruk olje eller fett på dørpakningen.





- Rengjør dørpakningen regelmessig med rent vann og gni den grundig tørt med en klut.

Rengjøring av ventilasjonsarealer

Støvlag øker energiforbruket.

- Rengjør ventilasjonsarealene regelmessig med en børste eller støvsuger (bruk f.eks. sugebørsten til Miele støvsugere).

Etter rengjøringen

- Slå av rengjøringsfunksjonen igjen ved å trykke på  i startdisplayet.
 - Trykk igjen på .
- Når rengjøringsfunksjonen er slått av, lyser symbolet  hvitt. Kjøle-/fryseskapet begynner å kjøle igjen.
- Sett alle delene inn i skapet.
 - Slå på funksjonen Superkjøl  en stund, slik at temperaturen i kjøle-/fryseskapet blir raskt kald.
 - Ikke legg matvarene inn i fryseskapet før temperaturen er lav nok.
 - Lukk døren(e).



Hvis feil oppstår ...

De fleste feil som oppstår ved daglig bruk, kan du rette på selv. I mange tilfeller kan du spare både tid og penger, fordi du slipper å kontakte serviceavdelingen.

På www.miele.com/service finner du informasjon om hvordan du kan rette feilene selv.

Følgende tabeller skal hjelpe deg med å finne årsaken til en feil og til å rette den.





Unngå helst å åpne skapdøren før feilen er rettet, for å holde kuldetapet så lavt som mulig.

Problem	Årsak og retting
Skapet kjøler ikke, det innvendige lyset virker ikke når døren åpnes.	Skapet er ikke slått på og i displayet lyser  . ■ Slå på skapet.
	Støpselet sitter ikke skikkelig i stikkontakten. ■ Sett støpselet i stikkontakten. Når kjøle-/fryseskapet er slått av, vises  i displayet.
	Sikringen i husinstallasjonen har koblet seg ut. Kjøle-/fryseskapet, spenningen i huset eller et annet apparat kan være defekt. ■ Kontakt elektrofolk eller Miele's serviceavdeling.
Kompressoren går konstant.	Ingen feil. For å spare energi, kobler kompressoren om til lavere hastighet ved lavere kuldebehov. Da øker kompressorens innkoblingstid.
Kompressoren kobles inn stadig oftere og lenger, temperaturen i skapet er for lav.	Ventilasjonsarealene er blokkerte eller støvete. ■ Ikke dekk til ventilasjonsarealene. ■ Fjern støv fra ventilasjonsarealene regelmessig.
	Døren har blitt åpnet ofte. Eller en stor mengde ferske matvarer er lagt inn. ■ Åpne døren så kort tid som mulig og kun ved behov. Nødvendig temperatur stilles automatisk inn igjen etter en stund.
	Døren er ikke skikkelig lukket. ■ Lukk døren. Nødvendig temperatur stilles automatisk inn igjen etter en stund.
	Omgivelsestemperaturen er for høy. Jo høyere omgivelsestemperaturen er, jo lenger går kompressoren, og desto høyere blir energiforbruket.

Problem	Årsak og retting
	<ul style="list-style-type: none"> ■ Følg rådene i kapittel «Installasjon», avsnitt «Oppstillingssted». <p>Skapet er ikke bygget skikkelig inn i nisjen.</p> <ul style="list-style-type: none"> ■ Bygg inn kjøle-/fryseskapet i henhold til anvisningene i den vedlagte monteringsanvisningen. <p>Det er stilt inn for lav temperatur i skapet.</p> <ul style="list-style-type: none"> ■ Korrigjer temperaturinnstillingen. <p>Funksjonen Superkjøl ❄ er fortsatt innkoblet.</p> <ul style="list-style-type: none"> ■ For å spare energi, kan du selv slå av funksjonen Superkjøl ❄ før den slår seg av selv.
<p>Kompressoren kobles stadig inn sjeldnere og kortere, temperaturen i skapet stiger.</p>	<p>Ingen feil. Temperaturen er før høy.</p> <ul style="list-style-type: none"> ■ Korrigjer temperaturinnstillingen. ■ Kontroller temperaturen igjen etter 24 timer.
<p>Det har dannet seg is eller kondensvann i kjøle-/fryseskapet. Eventuelt lukkes ikke døren ordentlig.</p>	<p>Dørpakningen har sklidd ut av sporet.</p> <ul style="list-style-type: none"> ■ Undersøk om dørpakningen sitter skikkelig i sporet. <p>Dørpakningen er skadet.</p> <ul style="list-style-type: none"> ■ Kontroller om dørpakningen er skadet.
<p>Dørpakningen er skadet eller skal skiftes.</p>	<p>Dørpakningen kan skiftes uten verktøy.</p> <ul style="list-style-type: none"> ■ Skift dørpakningen. Den får du kjøpt hos en Miele-forhandler eller hos Miele's delelager.

Hvis feil oppstår ...









Generelle problemer med skapet



Problem	Årsak og retting
Bunnen i kjølesonen er våt.	Avløpshullet for avrimingsvannet er tett. ■ Rengjør rennen og avløpshullet for avrimingsvann.
Det høres ikke noe varselsignal, selv om skapdøren har stått lenge åpen.	Det er ingen feil. Varselsignalet i innstillingsmodus ble slått av. Hvis du vil slå på varselsignalet igjen: ■ Trykk på  . ■ Sveip mot venstre eller høyre til  vises i midten. ■ Trykk på  . ■ Velg ønsket lydstyrke ved å sveipe til venstre eller høyre på segmentlinjen. ■ Bekreft ønsket lydstyrke ved å trykke på segmentlinjen. Når varsel- og signaltoner er slått på, vises  .

Meldinger i displayet

Melding	Årsak og retting
I startdisplayet lyser  , kjøle-/fryseskapet kjøler ikke, men betjeningen av kjøle-/fryseskapet og det innvendige lyset virker.	Messeinnstilling er koblet inn. <ul style="list-style-type: none"> ■ Berør . ■ Berør . ■ Sveip mot venstre eller høyre til  vises i midten. ■ Berør . <p>Etter at messeinnstillingen  er blitt slått av, slår kjøle-/fryseskapet seg av og må slås på på nytt.</p>
I displayet lyser  og kjøle-/fryseskapet kan ikke betjenes.	Rengjøringsfunksjonen er fortsatt slått på. <ul style="list-style-type: none"> ■ Slå av rengjøringsfunksjonen igjen ved å trykke på  i startdisplayet. ■ Trykk igjen på . <p>Når rengjøringsfunksjonen er slått av, lyser symbol-et  hvitt.</p> <p>Kjøle-/fryseskapet begynner å kjøle igjen.</p>
Ingenting vises i displayet. Det er sort.	Sabbat-modus  er slått på: Det innvendige lyset er koblet ut, og skapet kjøler. <ul style="list-style-type: none"> ■ Trykk på det sorte displayet. <p> vises.</p> <ul style="list-style-type: none"> ■ Berør . <p> lyser oransje.</p> <ul style="list-style-type: none"> ■ Trykk igjen på symbolet . <p>Når Sabbat-modus er slått av, lyser symbolet  hvitt.</p>
I displayet lyser  og kjøle-/fryseskapet kan ikke betjenes.	Låsefunksjonen er slått på. <ul style="list-style-type: none"> ■ Lås opp skapet for en kort stund, eller koble låsefunksjonen helt ut (se kapittel «Flere innstillinger», avsnitt «Deaktivere låsefunksjonen /  i kort tid / slå den helt av»).
Den automatiske døråpningen er aktivert. I displayet lyser   rødt, og i tillegg høres et varselsignal.	Alarmen ble aktivert fordi motoren til den automatiske døråpningen er overopphetet. <ul style="list-style-type: none"> ■ Vent en kort stund og la motoren avkjøles. ■ Beveg døren med hånden.



Hvis feil oppstår ...

Melding	Årsak og retting
Den automatiske døråpningen er aktivert. I displayet lyser  gult, og i tillegg høres et varselsignal.	En hindring blokkerer dørbevegelsen. <ul style="list-style-type: none">■ Fjern hindringen.■ Beveg døren med hånden.
	Mekanismen til dørhengslet er blokkert. <ul style="list-style-type: none">■ Du må ikke bevege døren mot motorbevegelsen. Dørhengslet kan bli skadet.■ Kontakt Miele's serviceavdeling.
I startdisplayet lyser symbolet  , og det høres en signaltone.	Indikatoren for utskiftning av luktfilteret  i startdisplayet minner deg på når det er på tide å skifte luktfilteret. <ul style="list-style-type: none">■ Skift ut luktfilteret i holderen (se kapittel «Rengjøring og stell», avsnitt «Utskiftning av luktfilter (ekstrautstyr)») og bekreft utskiftning av luktfilteret ved å trykke på symbolet  i displayet. Symbolet  slukker i startdisplayet.
I displayet lyser  gult, i tillegg høres et varselsignal og den innvendige belysningen lyser pulserende.	Døralarmen er aktivert. ActiveDoor er ikke aktivert. <ul style="list-style-type: none">■ Trykk på  i displayet. Varselsignalet stanser, symbolet  slukker og den innvendige belysningen lyser permanent. <ul style="list-style-type: none">■ Lukk døren.



Melding	Årsak og retting
<p>I displayet lyser  rødt, eventuelt vises en feilkode – F med tall. I tillegg høres et varselsignal.</p>	<p>Det foreligger en feil.</p> <ul style="list-style-type: none"> ■ Slå av varselsignalet ved å berøre  i displayet. ■ Kontakt Mielees serviceavdeling. <p>For å melde fra om feilen trenger du i tillegg til feilkoden, også modellbetegnelse og serienummer på kjøle-/fryseskapet. Denne informasjonen kan du lese av direkte:</p> <ul style="list-style-type: none"> ■ Berør  i displayet. <p>I displayet vises nødvendige data.</p> <p>Ved å bekrefte med <i>OK</i> går du ut av informasjonsvisningen, og feilkoden vises på nytt.</p> <p>Du kan også slå av kjøle-/fryseskapet direkte i feilmeldingen.</p>
	<p>En feil på kjøle-/fryseskapet vises: Denne visningen har alltid prioritet, og avbryter den innstillingen du holder på med omgående.</p> <p>En produktfeil vises før en dør- eller temperaturalarm.</p>

Hvis feil oppstår ...

Problemer med den automatiske døråpningen

Problem	Årsak og retting
Døren åpnes med endret hastighet.	Det er ingen feil! Hastigheten kan endres, avhengig av hva som er lastet i døryhellene.
I displayet vises . Døråpningsvinkelen kan ikke lagres.	For liten døråpningsvinkel ble valgt. ■ Velg en døråpningsvinkel på minst 70°. For å kunne trekke ut skuffene uten problemer er en døråpningsvinkel på 90° optimalt.
Døren reagerer ikke på bankesignalet.	Det bankes for svakt. ■ Øk følsomheten til bankesensoren (se kapittel «Produktbeskrivelse», avsnitt «Automatisk døråpning (ActiveDoor)»).
	Bankefunksjonen er ikke aktivert. ■ Aktiver den automatiske døråpningen (se kapittel «Foreta flere innstillinger», avsnitt «Automatisk døråpning (ActiveDoor)  »).
Døren reagerer ikke på talekommando (avhengig av modell).	Språkassistenten er ikke konfigurert. ■ Foreta innstillingen i Miele Appen.
	Den automatiske døråpningen er ikke aktivert. ■ Aktiver den automatiske døråpningen (se kapittel «Foreta flere innstillinger», avsnitt «Automatisk døråpning (ActiveDoor)  »).

Problemer med luftfukteren

Problem	Årsak og retting
Luftfukteren tilfører ikke fuktighet på matvarene i PerfectFresh Active-sonen	Luftfukteren er ikke slått på. ■ Trykk på symbolet  i innstillingsmodus  .
	Skuffens lokk er trukket helt forover og dermed på innstillingen «Ikke økt (lavere) luftfuktighet Δ». ■ Skyv skuffens lokk bakover slik at innstillingen «Økt luftfuktighet ΔΔΔ» er valgt.
	Det er ikke nok vann i vanntanken. ■ Fyll vanntanken.
	Vanntanken er ikke riktig smekket på plass. ■ Legg inn vanntanken, slik at den fester seg riktig.
	Det ligger smuss foran luftfukteren. ■ Rengjør luftfukteren og vanntanken.

Innvendig lys



Fare for elektrisk støt ved strømførende deler som ligger åpent.

Dersom du tar av lysdekslet kan du komme i kontakt med strømførende deler.

Ikke fjern lysdekslet. LED-belysningen skal utelukkende skiftes ut og repareres av serviceteknikere fra Miele.









Fare for skade ved LED-belysning.

Denne belysningen hører til risikogruppe RG 2. Dersom dekslet er ødelagt, kan du skade øynene.

Ved defekt lampedeksel må du ikke se direkte i belysningen med optiske instrumenter (et forstørrelsesglass eller lignende).

Hvis feil oppstår ...

Problem	Årsak og retting
Det innvendige lyset fungerer ikke.	Skapet er ikke slått på. ■ Slå på skapet.
	Sabbath-modus  er slått på: Displayet er svart og skapet kjøler. ■ Trykk på det sorte displayet.  vises. ■ Berør  .  lyser oransje. ■ Trykk på symbolet  i innstillingsmodus  . Når Sabbath-modus er slått av, lyser symbolet  hvitt.
	Pga. fare for overoppheting, kobles det innvendige lyset automatisk ut hvis døren har stått åpen i ca. 15 minutter. Hvis ikke dette er årsaken, foreligger det en feil. ■ Kontakt Miele's serviceavdeling.
	LED-belysningen på en enkelt hylle fungerer ikke.
LED-belysningen på stållistene er ødelagt. ■ Skift ut stållisten med LED-belysning. Den får du kjøpt hos Miele's serviceavdeling.	
LED-belysningen på alle hyllene virker ikke.	Det har kommet væske på LED-belysningen til en hylle eller på kontaktåpningene på de venstre holderne. En sikkerhetsutkobling kobler ut LED-belysningen på alle hyllene. ■ Vask stållisten med LED-belysningen med en fuktig klut, tørk den eller la den tørke utenfor kjøle-/fryseskapet. ■ Pass på at kontaktene er rene og tørre før du setter inn hyllene med belysning. ■ Skyv inn hyllen til du hører at den fester seg. ■ Lukk døren. Det innvendige lyset virker når du åpner skapdøren igjen.
	Hvis ikke dette er årsaken, foreligger det en feil. ■ Kontakt Miele's serviceavdeling.

Hvis feil oppstår ...

Problem	Årsak og retting
Den innvendige belysningen pulserer.	Det er ingen feil. Døralarmen ble aktivert og den innvendige belysningen pulserer med varselsignalet.

Årsaker til støy

Kjøle-/fryseskapet forårsaker ulike lyder under driften.
Ved redusert kjøleeffekt arbeider kjøle-/fryseskapet energibesparende, men lenger. Lydstyrken er lavere.
Ved økt kjøleeffekt avkjøles matvarene raskere.
Lydstyrken er høyere.

Normale lyder	Hvordan oppstår de?
Hvesing, visling	Kjølemiddel sprøytes inn i kjølekretsløpet.
Bobling, surkling, skvulping	Kjølemiddel flyter gjennom røret.
Brumming	Kjøle-/fryseskapet kjøler.
Klikk	Termostaten slår kompressoren av eller på.
Surring, susing	Viften går. Den automatiske døråpningen åpner og lukker døren.
Knaking	Materialet ekspanderer i kjøle-/fryseskapet.
Vibrering	Ventilene eller lukene er aktive.
Summing (kjøle-/fryseskap med vanntank)	Vann transporteres ut av vanntanken.
Slurping (kjøle-/fryseskap med dør-demper)	Døren med dørdeemper ble åpnet eller lukket.

Vær klar over at det er umulig å unngå kompressor- og strømningslyder i kjølekretsløpet.

Støy/lyder	Årsak og utbedring
Vibrasjon, klapping, klirring	Kjøle-/fryseskapet står ikke plant. Juster kjøle-/fryseskapet ved hjelp av et vater. Bruk skruføttene (avhengig av modell) under kjøle-/fryseskapet til dette. I en innbyggingsnisje fra 140 cm må du skyve inn de vedlagte stabiliseringsskinnene på undersiden av skapets bunn.
	Skuffer, kurver eller hyller vibrerer eller sitter fast. Kontroller de uttakbare delene og sett dem inn på nytt.
	Flasker eller beholdere berører hverandre. Flytt flaskene eller beholderne litt fra hverandre.
	Holderen til transportkabelen (avhengig av modell) henger fremdeles på baksiden av produktet. Fjern holderen til transportkabelen.

Service

På www.miele.com/service finner du informasjon om hvordan du kan rette feil og om Miele reservedeler.

Kontakt ved feil

Hvis det oppstår feil som du ikke kan rette på selv, kontakt en Miele-forhandler eller Miele's serviceavdeling.

Miele's serviceavdeling kan du kontakte online på www.miele.no/husholdning/service.

Kontaktinformasjonen til Miele's serviceavdeling finner du på slutten av dette dokumentet.

Serviceavdelingen trenger modellbetegnelse og serienummer (Fabr./SN/Nr.). Begge opplysningene finner du på typeskiltet inne i kjøle-/fryseskapet eller, avhengig av modell, i innstillingsmodus under informasjon **i**.

EPREL-database

Fra og med 1. mars 2021 finner du informasjon om energimerking av produkter og krav til økodesign i den europeiske produkt databasen (EPREL). Under følgende link <https://eprel.ec.europa.eu/> finner du produkt databasen. Her blir du bedt om å legge inn modellbetegnelsen.

Modellbetegnelsen finner du på typeskiltet inne i kjøle-/fryseskapet eller, avhengig av modell, i innstillingsmodus under informasjon **i**.

Miele			
XXXXXX		Nr. XX/XXXXXXXXXX.	
WEINTEMPERATURSCHINK-UNTERTISCHMODELL MULTI-TEMPERATURE WINE STORAGE CABINET-UNDERCOUNTER TOP ARMOIRE DE MISE EN TEMP. DES VINS/BOC. ENCASTRABLE SOUS PLAN ARMARIO P. ACCONCIAMENTO VINO/SKAPEN POTRUBAJU ENCIEMERA ВИННИЙ ТЕМПЕРАТУРНИЙ ШКАФ			
Klasse/Class Classe/Clase SN-ST	Ap-Typ/AP-Type AP-Tipo/AP-Tipo	Bruttokapazität/Gross Capacity Volume Brut/Capacità Bruta XXXX l	Gefriervermögen/Freezing Capacity Pouvoir de Congel/Capac. Congeladora
Netzkraft Net Capacity Volume U e Capac. Util	Ges /K /G /W/EIN /KALT Tot /R /F /WINE /CHILL To /R /C /WINE /CHILL Tot /F /C /WINE /CHILL	R600a: XXg	

Garanti

Garantitiden er 2 år.

Nærmere opplysninger finner du i de vedlagte garantibetingelsene.

Miele erklærer herved at dette kjøleskapet er i henhold til forskriften 2014/53/EU.

Fullstendig tekst til EU-samsvarserklæring finner du under en av de følgende internettadressene:

- Under produkter, nedlastinger, på www.miele.no
- Under service, bruksanvisninger og min brosjyre på <https://miele.no/bruksanvisninger-125.aspx> ved å oppgi produktnavn eller fabrikkasjonsnummer

Frekvensbånd	2,4000 GHz – 2,4835 GHz
--------------	----------------------------

Maksimal utgangseffekt	< 100 mW
------------------------	----------

Opphavsretter og lisenser

For betjening og styring av kommunikasjonsmodulen bruker Miele egen eller fremmed programvare, som ikke faller inn under såkalte Open Source-lisensvilkår. Programvaren/programvarekomponentene er opphavsrettslig beskyttet. Miele og tredjeparts opphavsretter skal respekteres.

Videre inneholder kommunikasjonsmodulen som er integrert i produktet, programvarekomponenter som distribueres under open source-lisensvilkår. Du kan hente frem de inkluderte Open Source-komponentene sammen med tilhørende merknader om opphavsrett, kopier av de til enhver tid gjeldende lisensvilkårene samt eventuell annen informasjon lokalt per IP via en nettleser ([http\[s\]://<IP-adresse>/Licenses](http[s]://<IP-adresse>/Licenses)). Ansvars- og garantibestemmelsene for Open Source-lisensvilkår som man finner der, vil kun gjelde overfor den respektive rettighetshaveren.

Miele AS

Nesbruveien 71

1394 NESBRU

Postboks 194

1378 NESBRU

Telefon 67 17 31 00

E-mail: info@miele.no

Internett: www.miele.no

Foretaksnr. NO 919 157 089 MVA

Produsent:

Miele & Cie. KG

Carl-Miele-Straße 29

33332 Gütersloh

Tyskland

K 7797 ...

no-NO

M.-Nr. 12 584 540 / 01