

## Kullanım kılavuzu Soğutucu-dondurucu kombinasyonu



Cihazın yerleştirilmesinden, kurulumundan ve ilk kez çalıştırılmasından önce kullanım kılavuzunu **mutlaka** okuyunuz. Bu bilgiler sayesinde kendinizi korumuş olur ve oluşabilecek zararların önüne geçersiniz.

# İçindekiler

<b>Güvenlik Talimatları ve Uyarılar</b> .....	5
<b>Çevre Korumaya Katkınız</b> .....	16
<b>Kurulum</b> .....	17
Kurulum yeri .....	17
Yan yana kurulum .....	18
İklim sınıfı .....	18
Havalandırma .....	19
Montaj ölçüleri .....	20
Yüksek dolaba montaj/Yandan görünüm .....	20
Hava giriş ve çıkış bağlantıları .....	21
Elektrik bağlantısı .....	22
<b>Enerji tasarrufu</b> .....	24
<b>Cihaz tanıtımı</b> .....	26
Başlangıç ekranlı kumanda paneli .....	28
Ayar modu  .....	28
Ayar modunda  istenen fonksiyonun seçilmesi .....	29
Dolap içinin düzenlenmesi .....	31
Rafların/şişe raflarının yerinin değiştirilmesi .....	31
Yumurtalıkların takılması .....	31
Şişe tutucunun kaydırılması veya çıkarılması .....	31
Rafların yerinin değiştirilmesi .....	31
Şişe rafının yerinin değiştirilmesi .....	32
Fırın tepsi için yer .....	32
Buz aküsünün yerleştirilmesi .....	33
Koku filtresinin yerinin değiştirilmesi .....	33
Cihazla birlikte verilen aksesuarlar .....	34
Sonradan satın alınabilen aksesuarlar .....	34
<b>Cihazın gücünü açma ve kapama</b> .....	36
İlk kullanımdan önce .....	36
Cihazın elektrik bağlantısı .....	36
Cihazın gücünün açılması .....	36
Cihazın gücünün kapatılması .....	37
Soğutucu bölmenin gücünün bağımsız olarak kapatılması .....	37
Cihazın uzun süre kullanılmaması durumunda .....	38
<b>Doğru sıcaklık</b> .....	39
Sıcaklık göstergesi .....	40
Soğutucu/Dondurucu bölme sıcaklık ayarı .....	40
Mümkün olan ayar değerleri .....	40

<b>Süper Soğutma, SuperFrost ve DynaCool kullanımı</b> .....	41
<b>Başka ayarlar gerçekleştirilmesi</b> .....	44
İlgili ayarlar ile ilgili açıklamalar .....	44
Parti modu  .....	44
Tatil modu  .....	44
Kilitleme fonksiyonunun  /  etkinleştirilmesi .....	45
Şabat modu  .....	46
Şabat modu  ile ilgili bilgiler .....	46
Kapı alarmının  verilme süresinin değiştirilmesi .....	46
Miele@home .....	47
Uyarı ve sinyal sesi seviyesinin  /  değiştirilmesi .....	49
Ekran parlaklığının  değiştirilmesi .....	50
Fuar modunun  kapatılması .....	50
Ayarların fabrika çıkış ayarlarına sıfırlanması  .....	51
Bilgiler  .....	51
Koku filtresi değişim göstergesi  .....	51
Temizlik modu  .....	51
<b>Sıcaklık ve kapı alarmı</b> .....	52
Kapı alarmı .....	53
<b>Gıdaların soğutucu bölmede saklanması</b> .....	54
Farklı soğutma bölgeleri .....	54
Soğutucu bölmede muhafaza edilmeye uygun olmayan gıdalar .....	55
Gıdaların alınmasına ilişkin faydalı bilgiler .....	55
Gıdaların doğru saklanması .....	56
<b>Gıdaların DailyFresh çekmecesinde saklanması</b> .....	57
DailyFresh çekmecesini .....	57
<b>Dondurma ve saklama</b> .....	59
Taze gıdalar dondurulurken ne olur? .....	59
Azami dondurucu kapasitesi .....	59
Dondurulmuş hazır gıdaların saklanması .....	59
Taze gıdaların evde dondurulması .....	60
Dondurulmuş gıdaların muhafaza süreleri .....	61
İçeceklerin hızlı bir şekilde soğutulması .....	62
Aksesuarların kullanımı .....	62
Buz küpü hazırlama .....	62
<b>Buz çözme</b> .....	63
<b>Temizlik ve bakım</b> .....	66
Temizlik ürünlerine ilişkin bilgiler .....	66

# İçindekiler

---

Cihazın temizlik için hazırlanması .....	67
Cihaz içinin temizlenmesi .....	68
Aksesuarların elde veya bulaşık makinesinde yıkanması .....	68
Temizlenmesi için aksesuarların çıkarılması ve parçalarına ayrılması.....	69
Dondurucu bölmedeki çekmecelerin ve cam tablaların yerleştirilmesi .....	70
Kapı lastiğinin temizlenmesi .....	71
Havalandırma açıklıklarının temizlenmesi .....	71
Temizlikten sonra .....	71
<b>Ne yapmalı, eğer ... ?</b> .....	72
<b>Seslerin sebepleri</b> .....	82
<b>Müşteri Hizmetleri</b> .....	83
Arızalar için iletişim bilgisi .....	83
EPREL Veritabanı .....	83
Garanti .....	83
<b>Uygunluk Beyanı</b> .....	84
<b>Telif hakları ve lisanslar</b> .....	85

Bu cihaz öngörülen güvenlik şartlarına uygundur. Bununla birlikte uygunsuz bir kullanım bedensel yaralanmalara ve mal zararına sebep olabilir.

Cihazı çalıştırmadan önce kullanım ve montaj kılavuzunu dikkatli bir şekilde okuyunuz. Bu kılavuz montaj, güvenlik, kullanım ve bakımaya yönelik önemli bilgiler içermektedir. Bu bilgiler sayesinde kendinizi korumuş olur ve cihaza gelebilecek zararların önüne geçersiniz.

IEC 60335-1 standardı uyarınca Miele, cihazın kurulumu ile ilgili tüm bilgilerin, güvenlik talimatlarının ve uyarılarının mutlaka okunması ve bunlara uyulması gerektiğine dikkat çeker.

Miele bu talimatlara uyulmamasından kaynaklanan zararlardan sorumlu tutulamaz.

Kullanım ve montaj kılavuzunu saklayınız ve cihazın sizden sonraki sahibine veriniz.

### Amacına uygun kullanım

► Bu cihaz evde ve aşağıdakiler gibi ev benzeri kurulum yerlerinde kullanıma yöneliktir:

-mağazalar, ofisler ve benzeri çalışma ortamları

-zirai mülkler

-otel, motel, oda kahvaltı pansiyonlar ve diğer tipik yaşam ortamları.

Bu cihaz dış mekanlarda kullanıma yönelik değildir.

► Cihazı sadece ev ortamında, yiyecekleri ve derin dondurulmuş gıdaları soğutmak ve saklamak, taze gıdaları dondurmak ve buz küpü hazırlamak için kullanınız.

Başka hiçbir kullanım amacına izin verilmez.

## Güvenlik Talimatları ve Uyarılar

---

► Cihaz ilaç, kan plazması, laboratuvar preparatları veya benzeri Tıbbi Ürün Direktifine tabi madde ve ürünlerin saklanması ve soğutulmasına uygun değildir. Cihazın amacına aykırı kullanımı içinde saklanan ürünlerin zarar görmesine veya bozulmasına sebep olabilir. Ayrıca, bu cihaz patlama tehlikesi bulunan alanlarda kullanıma uygun değildir. Miele, amacına aykırı kullanım veya hatalı işletim sonucu meydana gelen hasarların sorumluluğunu üstlenmez.

► Fiziksel, algısal veya ruhsal kapasiteleri ya da deneyimsizlik veya bilgisizlikleri dolayısıyla cihazı güvenli bir şekilde kullanabilecek durumda olmayan (çocuklar dahil) kişilerin cihazı kullanırken gözetim altında olmaları gerekir.

Bu kişiler cihazı, sadece kendilerine kullanım hakkında bilgi verilmiş olması ve bundan kaynaklanan tehlikeleri anlamaları halinde gözetimsiz olarak kullanabilirler.

### Evdeki çocuklar

- ▶ 8 yaşından küçük çocuklar, sürekli olarak gözetim altında olmadıkları müddetçe cihazdan uzak tutulmalıdır.
- ▶ Çocuklar sekiz yaşından itibaren, sadece güvenli bir şekilde kullanabilmeleri için gerekli bilgiler kendilerine verildikten sonra cihazı gözetimsiz olarak kullanabilirler. Çocukların hatalı bir kullanımın olası tehlikelerini tanımaları ve anlayabilmeleri gerekir.
- ▶ Çocukların gözetimsiz olarak cihazın temizliğini veya bakımını gerçekleştirmesine izin verilmemelidir.
- ▶ Cihazın yakınlarındaki çocuklara göz kulak olunuz. Çocukların cihaz ile oynamasına asla izin vermeyiniz.
- ▶ Boğulma tehlikesi! Çocuklar oynarken ambalaj malzemelerinin (ör. folyo) içinde kalabilir veya ambalaj malzemesini başlarına geçirebilir ve bunun sonucunda boğulabilirler. Ambalaj malzemelerini çocuklardan uzak tutunuz.

# Güvenlik Talimatları ve Uyarılar

---

## Teknik güvenlik

► Soğutucu devresi sızdırmazlık açısından kontrol edilmiştir. Cihaz ilgili güvenlik şartlarına ve karşılık gelen AT direktiflerine uygundur.



► Bu cihaz soğutucu madde olarak, yüksek seviyede çevre dostu ancak yanıcı bir doğal gaz olan izobütan (R600a) içermektedir. Bu soğutucu madde ozon tabakasına zarar vermez ve sera gazı etkisini artırmaz.

Bu çevre dostu soğutucu maddenin kullanımı cihaz çalışırken çıkan seslerin kısmen artmasına sebep olmuştur. Kompresörün çalışma seslerinin yanı sıra tüm soğutucu devresinden de akış sesleri çıkabilir. Bu seslerin önüne geçmek maalesef mümkün değildir, ancak cihazın performansı üzerinde herhangi bir etkisi yoktur.

Cihazın taşınması ve kurulumu/yerleştirilmesi sırasında soğutucu devresinin parçalarının zarar görmemesine dikkat ediniz. Dışarı fıskıran soğutucu madde gözlere zarar verebilir.

Hasar durumunda:

- Açık ateş veya parlayıcı maddelerden kaçınınız.
  - Cihazın elektrik bağlantısını kesiniz.
  - Cihazın bulunduğu odayı birkaç dakika havalandırınız.
  - Yetkili servise haber veriniz.
- Bir cihazda ne kadar fazla soğutucu madde varsa, cihazın bulunduğu odanın da o kadar büyük olması gerekir. Olası bir sızıntı durumunda küçük odalarda yanıcı bir gaz-hava karışımı oluşabilir. 8 gram soğutucu başına oda en az 1 m<sup>3</sup> büyüklüğünde olmalıdır. Soğutucu madde miktarı cihazın içindeki tip etiketinde verilmiştir.



## Güvenlik Talimatları ve Uyarılar

---

► Cihazın tip etiketi üzerinde belirtilen bağlantı verileri (frekans ve gerilim) elektrik şebekesi verileri ile mutlaka uyuşmalıdır, aksi takdirde cihaz zarar görebilir. Bu verileri elektrik bağlantısı öncesinde kontrol ediniz.

Şüphede halinde uzman bir elektrikçiye danışınız.

► Cihazın elektrik güvenliği sadece usulüne uygun olarak tesis edilmiş bir koruyucu iletken sistemine bağlanması halinde sağlanır. Bu temel güvenlik donanımı mutlaka mevcut olmalıdır. Şüphede halinde elektrik tesisatını uzman bir elektrikçiye kontrol ettiriniz.

► Bağımsız veya şebeke senkronizasyonu olmayan bir enerji besleme sisteminde (örneğin mikro şebekeler, yedekleme sistemleri) kesintili veya kesintisiz işletim mümkündür. Bu türden bir işletim için enerji besleme sisteminin, EN 50160 standardındaki tüm şebeke bağlantı noktalarında gerilim karakteristiklerinin içinde kalan sınırları ve benzeri gereklilikleri kapsmalıdır.

Ev tesisatında ve bu Miele ürününde öngörülen koruyucu tedbirler, fonksiyon ve çalışma şekli bakımından mikro şebeke işletiminde veya şebeke senkronizasyonu olmayan işletimde de sağlanmalı veya tesisatta eşdeğer tedbirler uygulanmalıdır.

► Birlikte verilen güç kablosu hasarlı olduğu takdirde, kullanıcılar için olası tehlikelerin önüne geçmek için güç kablosu orijinal yedek parça ile değiştirilmelidir. Miele, sadece orijinal yedek parçaların güvenlik şartlarını sağladığını garanti eder.

► Çoklu prizler ve uzatma kabloları gerekli güvenliği sağlamaz (yangın tehlikesi). Cihazı elektrik şebekesine bunlar vasıtasıyla bağlamayınız.

► Gerilim altındaki parçalara veya güç kablosuna nem nüfuz etmesi kısa devreye sebep olabilir. Bu sebeple cihazı nemli veya su sıçrama riski olan alanlarda kullanmayınız (ör. garaj, çamaşır odası).

► Bu cihaz hareketli bir yerde (örneğin: tekne gibi) çalıştırılmamalıdır.

## Güvenlik Talimatları ve Uyarılar

---

- ▶ Cihazda meydana gelen hasarlar güvenliğinizi tehlikeye sokabilir. Cihazın gözle görünür bir hasarı olup olmadığını kontrol ediniz. Hasarlı bir cihazı asla çalıştırmayınız.
- ▶ Güvenli bir şekilde çalışabilmesi için cihaz ancak monte edildikten sonra kullanılmalıdır.
- ▶ Kurulum ve bakım çalışmaları ve tamir sırasında cihaz elektrik şebekesinden tamamen ayrılmalıdır. Cihaz sadece şu durumlarda elektrik şebekesinden ayrılmış olur:
  - elektrik sigortası kapatıldığında veya
  - telli elektrik sigortası yuvasından tamamen çıkarıldığında veya
  - güç kablosu elektrik şebekesinden ayrıldığında. Fişli güç kablosunu kablodan tutarak değil, fişten tutarak çekiniz.
- ▶ Hatalı montaj ve bakım çalışmaları veya onarımlar sonucu kullanıcıya yönelik ciddi tehlikeler oluşabilir. Montaj ve bakım işleri ve tamirler sadece uzman ve yetkili personel tarafından yapılmalıdır.
- ▶ Cihaz Miele yetkili servisi tarafından tamir edilmediğinde cihazın garanti hakkı ortadan kalkar.
- ▶ Arızalı parçalar sadece orijinal Miele yedek parçaları ile değiştirilmelidir. Miele, sadece bu parçaların güvenlik gerekliliklerini tam olarak sağladığını garanti eder.
- ▶ Bu cihaz, özel gereklilikler (ör.: sıcaklık, nem, kimyasal dayanıklılık, aşınma dayanıklılığı ve titreşim) nedeniyle özel bir ışık kaynağı ile donatılmıştır. Bu ışık kaynağı, sadece öngörülen uygulama için kullanılmalıdır. Işık kaynağı mekan aydınlatmasına uygun değildir. Değiştirme işlemi sadece yetkilendirilmiş uzman teknisyen veya Miele yetkili servisi tarafından gerçekleştirilmelidir. Bu cihaz, en az F enerji verimliliği sınıfından çok sayıda ışık kaynağı içermektedir.

## Usulüne uygun kurulum

- ▶ Cihazın kurulumunda, birlikte verilen montaj kılavuzunu da mutlaka dikkate alınız.
- ▶ Cihazı 2. bir kişinin yardımı ile kurunuz.
- ▶ Kapı açılma yönünü (gerekirse), birlikte verilen montaj kılavuzuna göre değiştiriniz.
- ▶ Cihazı, sadece yatay ve düz bir zemin üzerinde bulunan devrilmez, sağlam, dik açılı ve yatay bir dolaba monte ediniz.

## Doğru kullanım

- ▶ Bu cihaz belirli bir iklim sınıfına (ortam sıcaklığı aralığı) yönelik olarak üretilmiştir ve bu iklim sınıfının sınırlarına uyulmalıdır. İklim sınıfı cihazın içinde bulunan tip etiketinde yazılıdır. Düşük bir ortam sıcaklığı kompresörün daha uzun süre durmasına, bu da cihazın gerekli sıcaklığı koruyamamasına sebep olur.
- ▶ Havalandırma açıklıklarının önü kapanmamalı veya açıklıklar kapatılmamalıdır. Aksi takdirde sorunsuz bir hava girişi sağlanamaz. Enerji tüketimi artar ve bileşenlerin hasar görmesi olasılığı bertaraf edilemez.
- ▶ Cihazda veya cihaz kapısında katı veya sıvı yağ içeren gıdalar muhafaza ederseniz, sızması olası katı veya sıvı yağın cihazın plastik parçalarına temas etmemesine dikkat ediniz. Aksi takdirde plastikte gerilme çatlakları oluşabilir, bu da plastiği kırabilir veya yırtabilir.
- ▶ Yangın ve patlama tehlikesi. Patlayıcı ve yanıcı gazlar içeren ürünleri (sprey gibi) cihazın içinde muhafaza etmeyiniz. Yanıcı gaz karışımları elektrikli bileşenler tarafından tutuşturulabilir.
- ▶ Patlama tehlikesi. Cihazın içinde elektrikli aletler (ör. dondurma yapmak için) kullanmayınız. Kıvılcım oluşabilir.
- ▶ Bedensel yaralanma ve maddi zarar tehlikesi. Gazlı içecek veya donabilecek sıvılar içeren kutu ve şişeleri dondurucu bölmeye koymayınız. Kutular veya şişeler patlayabilir.

## Güvenlik Talimatları ve Uyarılar

---

- ▶ Bedensel yaralanma ve maddi zarar tehlikesi. Hızlı bir şekilde soğumaları için dondurucu bölmeye konulmuş olan şişeleri en geç bir saat sonra tekrar dışarı alınız. Şişeler patlayabilir.
- ▶ Yaralanma tehlikesi. Dondurulmuş gıdalara ve metal parçalara ıslak ellerle dokunmayınız. Elleriniz donarak yapışabilir.
- ▶ Yaralanma tehlikesi. Buz küplerini ve çubuk dondurmaları, özellikle de su buzunu dondurucu bölmeden aldıktan hemen sonra ağızınıza almayınız. Çok düşük sıcaklıktaki dondurulmuş gıdalar sonucu dudaklarınız veya diliniz yapışabilir.
- ▶ Çözölmeye başlamış veya çözülmüş gıdaları tekrar dondurmayınız. Bunları, gıdalar besin değerlerini kaybettiklerinden ve bozulacaklarından mümkün olduğunca çabuk tüketiniz. Çözülmüş gıdaları pişirdikten veya kızarttıktan sonra tekrar dondurabilirsiniz.
- ▶ Dondurucuda çok uzun süre muhafaza edilmiş gıdaların yenilmesi durumunda gıda zehirlenmesi riski oluşur. Muhafaza süresi gıdanın tazelik derecesi, kalitesi ve muhafaza sıcaklığı gibi birçok faktöre bağlıdır. Gıda üreticisinin saklamaya ilişkin uyarılarını ve son tüketim tarihini dikkate alınız!

### Aksesuarlar ve yedek parçalar

- ▶ Sadece orijinal Miele aksesuarları kullanınız. Başka parçaların monte edilmesi veya takılması halinde garanti, performans ve/veya ürün sorumluluğu talepleri geçersiz olur.
- ▶ Cihazınızın seri üretiminin sonlanması ardından Miele, size işlevlerin sürdürölmesini sağlayan yedek parçalar için en az 10 yıl olmak üzere 15 yıla varan tedarik garantisi sunmaktadır.

### Temizlik ve bakım

- ▶ Kapı lastiğini yağ ile herhangi bir işleme tabi tutmayınız. Aksi takdirde lastik zaman içinde geçirgenleşir.

## Güvenlik Talimatları ve Uyarılar

---

- ▶ Buharlı temizlik aletinin buharı, akım taşıyan parçalara sızarak kısa devreye sebep olabilir.  
Cihazın temizliği ve buzlarını çözmek için asla buharlı bir temizlik aleti kullanmayınız.
- ▶ Sivri veya keskin kenarlı nesnelere soğutma sistemine zarar verir ve bunun sonucunda cihaz işlevini yerine getiremez. Bu sebeple şu işlemler için sivri ve keskin kenarlı nesnelere kullanmayınız:
  - karlanma ve buz tabakalarını temizlemek,
  - donarak yapışmış buz kaplarını ve gıdaları yapıştıkları yerden ayırmak.
- ▶ Buzları çözmek için cihazınızın içine asla elektrikli ısıtıcı veya mum koymayınız. Aksi takdirde plastik zarar görür.
- ▶ Buz çözücüler veya buz çözme spreyleri kullanmayınız. Bunlar patlayıcı gazlar oluşturabilir, plastiğe zarar veren çözücü veya itici maddeler içerebilir ya da sağlığa zararlı olabilir.

# Güvenlik Talimatları ve Uyarılar

---

## Nakliye

- ▶ Zarar görmemesi için cihazı daima dik olarak ve ambalajı içinde taşıyınız.
- ▶ Bedensel yaralanma ve hasar tehlikesi. Çok ağır olması nedeniyle cihazı 2. bir kişinin yardımı ile taşıyınız.

## Eski Cihazınızın Elden Çıkarılması

- ▶ Oyun oynayan çocuklar cihaz içinde mahsur kalabilir ve boğulabilir.
  - Cihaz kapısını (kapılarını) sökünüz.
  - Çekmeceleri çıkarınız.
  - Rafları, çocuklar kolayca tırmanamayacak şekilde cihazın içinde bırakınız.
  - Gerekirse eski cihazınızın kapı kilidini tahrip ediniz. Bu şekilde, oyun oynayan çocukların kendilerini cihazın içine kilitleyerek hayatlarını tehlikeye atmalarını önlemiş olursunuz.
- ▶ Elektrik çarpması tehlikesi!
  - Elektrik fişini güç kablosundan keserek ayırınız.
  - Güç kablosunu eski cihazdan keserek ayırınız.
- ▶ Bunları eski cihazdan ayrı olarak imha ediniz.
- ▶ Elden çıkarılırken, cihazın benzin veya başka yanıcı gazların ve sıvıların yakınına koyulmamasına dikkat ediniz.
- ▶ Dışarı akan yağ veya soğutucu madde nedeniyle yangın tehlikesi! Cihazdaki soğutucu madde ve yağ yanıcıdır. Dışarı akan soğutucu madde veya yağ, yüksek oranda olduğunda ve harici ısı kaynağı ile temas etmesi halinde tutuşabilir. İmha işlemi sırasında, soğutucu maddenin (tip etiketindeki veriler) ve yağın kontrolsüz bir şekilde dışarı akmaması için soğutucu devresinin zarar görmemesine dikkat ediniz.

## Güvenlik Talimatları ve Uyarılar

► Dışarı fıskıran soğutucu madde gözlere zarar verebilir! Soğutma devresinin parçalarına, örneğin:

- Buhar sisteminin soğutucu kanallarını delerek
- Boruları kıvrarak
- Üst yüzey kaplamalarını kazıyarak zarar vermeyiniz.

### Kompresördeki sembol (modele bağlı)

Bu uyarı sadece geri dönüşüm için anlam taşır. Normal işletim sırasında tehlike yoktur.



► Kompresördeki yağ, yutulması veya solunum yollarına kaçması halinde ölüme sebep olabilir.

# Çevre Korumaya Katkınız

## Nakliye Ambalajının Elden Çıkarılması

Ambalaj cihazı nakliye hasarlarına karşı korur. Ambalaj malzemeleri tasfiyeye yönelik olarak çevre dostu malzemelerden seçilmiştir ve bu sebeple geri dönüştürülmesi mümkündür.

Ambalajın malzeme döngüsüne geri kazandırılması hammadde tasarrufu sağlar ve atık oluşumunu azaltır. Bayiniz ambalajı geri alabilir.

## Eski cihazın elden çıkarılması

Elektrikli ve elektronik cihazlar birçok değerli materyal içerir. Bu tür cihazlar aynı zamanda işleyişleri ve güvenlikleri için gerekli belli maddeler, karışımlar ve bileşenler de içerir. Bunlar evsel atıklar içinde ve uygunsuz işlem görmeleri halinde insan sağlığına ve çevreye zarar verebilirler. Bu sebeple eski cihazınızı hiçbir suretle evsel atıklarla birlikte elden çıkarmayınız.

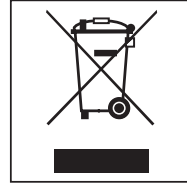

Bunun yerine varsa belediyeler, bayiler veya Miele'de bulunan elektrikli ve elektronik cihazların teslimi ve değerlendirilmesine yönelik resmi toplama ve geri alma merkezlerinden yararlanınız. Elden çıkarılacak eski cihaz üzerindeki olası kişisel verilerin silinmesinden yasalar uyarınca siz sorumlusunuzdur.

Cihaz uygun ve çevre dostu tasfiye için evden taşınıncaya kadar, borularının zarar görmemesine dikkat ediniz. Bu şekilde soğutucu devresinde bulunan soğutucunun ve kompresörde bulunan yağın çevreye sızması sağlanır.

Lütfen eski cihazın, evden çıkarılıncaya kadar çocukların erişemeyeceği güvenli bir yerde muhafaza edilmesini sağlayınız. Buna ilişkin bilgileri bu kullanım kılavuzunun "Güvenlik talimatları ve uyarılar" bölümünde bulabilirsiniz.



## Kurulum yeri

⚠ Devrilen cihaz sonucu yararlanma ve maddi zarar tehlikesi.

Cihaz çok ağırdır ve cihaz kapısı açıkken öne doğru devrilmeye meyillidir.

Cihaz monte edilene kadar cihaz kapısını (kapılarını) kapalı tutunuz. Cihaz kullanım ve montaj kılavuzuna uygun olarak montaj nişine tespit edilmiş olmalıdır.

⚠ Isı yayan cihazlar sonucu yangın ve hasar tehlikesi.

Isı yayan cihazlar tutuşabilir ve cihazın alev almasına sebep olabilir.

Cihaz bir ocağın altına kurulmamalıdır.

⚠ Açık alev sonucu yangın ve hasar tehlikesi.

Açık alevler cihazı tutuşturabilir.

Mum gibi açık alev kaynaklarını cihazdan uzak tutunuz.

Kuru ve iyi havalandırılan bir yere kurulması uygundur.

Kurulum yeri seçiminde, cihazın bir radyatörün, sobanın veya başka bir ısı kaynağının hemen yanına kurulması durumunda enerji tüketiminin arttığını unutmayınız. Doğrudan güneş ışığından kaçınınız.

Ortam sıcaklığı ne kadar yüksekse, kompresör de o kadar uzun çalışır ve enerji tüketimi de o kadar fazla olur.

Cihazın montajı sırasında ayrıca şunları da dikkate alınız:

- Priz cihazın arkasında kalmamalı ve acil bir durumda ulaşılabilir bir yerde olmalıdır.
- Titreşim sonucu zarar görebileceğinden, cihazın güç kablosu ve fişi cihazın arka yüzüne temas etmemelidir.
- Ayrıca, bu cihazın arkasındaki prizlere başka cihazlar da bağlanmamalıdır.
- Çoklu grup prizler veya elektrik dağıtım panoları ve başka elektronik cihazlar (örneğin halojen trafolar gibi), cihazın arka yüzünün bulunduğu alana yerleştirilmemeli ve burada kullanılmamalıdır.

# Kurulum

⚠ Yüksek nem oranı sonucu hasar tehlikesi.

Havadaki nem oranı yüksekse, cihazın dış yüzeylerinde yoğuşma suyu oluşabilir.

Bu yoğuşma suyu cihazın dış yüzeylerinde korozyona sebep olabilir.

Cihazı yeterli havalandırmaya sahip, kuru ve/veya klimalı bir mekana kurunuz.

Lütfen kurulumun ardından cihaz kapısının (kapılarının) doğru kapandığından ve cihazın açıklandığı şekilde monte edilmiş olduğundan emin olunuz. Belirtilen havalandırma açıklıklarına uyulmalıdır.

## Yan yana kurulum

⚠ Cihaz dış panellerinde yoğuşma sonucu hasar tehlikesi.

Havadaki nem oranı yüksek olduğunda cihazın dış panellerinde yoğuşma suyu oluşup korozyona sebep olabilir.

Esas olarak, cihazı başka modelden soğutucu cihazlar ile doğrudan yan yana veya üst üste yerleştirmeyiniz.

İstisna: cihazınız, entegre ısıtıcı donanımlı başka bir cihaz ile ayrı montaj nişlerine yan yana yerleştirilebilir. Cihazınız için hangi kombinasyonların mümkün olduğunu lütfen bayinizden öğreniniz.

## İklim sınıfı

Bu cihaz belirli bir iklim sınıfına (ortam sıcaklığı aralığı) yönelik olarak üretilmiştir ve bu iklim sınıfının sınırlarına uyulmalıdır. İklim sınıfı cihazın içinde bulunan tip etiketinde yazılıdır.

İklim sınıfı	Ortam sıcaklığı
SN	+10 ila +32 °C
N	+16 ila +32 °C
ST	+16 ila +38 °C
T	+16 ila +43 °C

Daha düşük bir ortam sıcaklığı kompresörün daha uzun sürelerle durmasına sebep olur. Bu da cihazın içindeki sıcaklığın yüksek olmasına ve hasar oluşmasına sebep olabilir.

## Havalandırma



Yetersiz havalandırma sonucu yangın ve hasar tehlikesi.

Cihaz yeterince hava almadığında, kompresör daha sık devreye girip daha uzun bir süre çalışır. Bu durum enerji tüketiminin artmasına ve kompresörün aşırı ısınmasına sebep olabilir, bu da kompresörün bozulmasına yol açabilir.

Cihazın yeterince hava almasına dikkat ediniz.

Belirtilen havalandırma açıklıklarına mutlaka uyunuz.

Havalandırma açıklıklarının önü kapanmamalı veya açıklıklar kapatılmamalıdır.

Ayrıca bu açıklıkların düzenli olarak tozdan arındırılması gerekir.

Cihazın arka panelindeki hava ısınır. Bu sebeple cihazın monte edileceği dolap sorunsuz bir hava giriş ve çıkışı sağlayacak şekilde olmalıdır (bkz. “Montaj ölçüleri” bölümü ve birlikte verilen montaj kılavuzu).

# Kurulum

## Montaj ölçüleri

### Yüksek dolaba montaj/Yandan görünüm

Tüm ölçüler mm olarak verilmiştir.

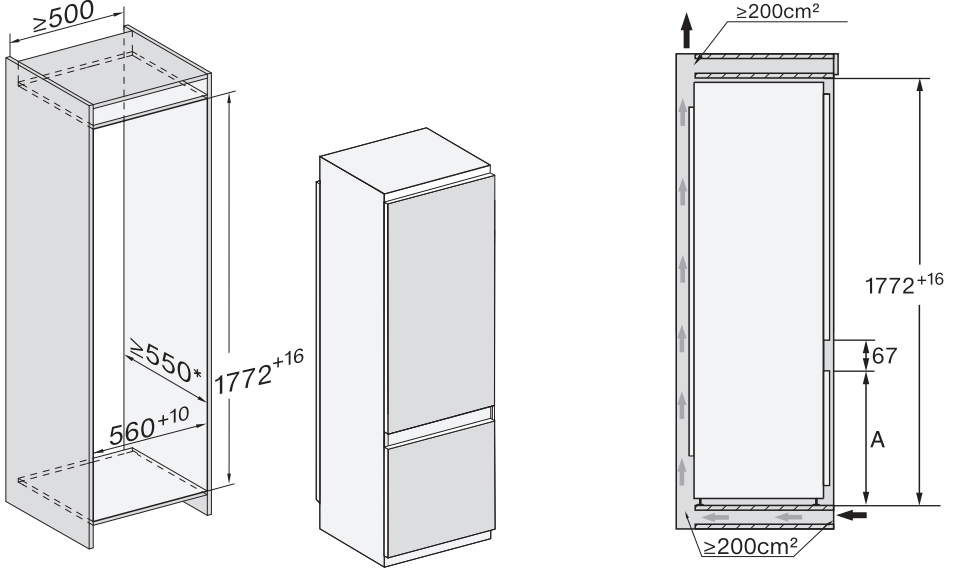

\* Beyan edilen enerji tüketimi 560 mm'lik bir niş derinliğiyle belirlenmiştir. Cihaz 550 mm'lik bir niş derinliğinde de tam işlevsel olarak çalışır, ancak enerji tüketimi biraz daha yüksek olur.

Dolaba monte etmeden önce, cihazın monte edileceği dolabın öngörülen montaj boyutlarına uygun olmasına dikkat ediniz.

### Dondurucu bölme

A

KF 7731 E

523

## Hava giriř ve ıkıř baęlantıları

Tüm ölçüler mm olarak verilmiřtir.

Cihazın doęru iřleyiřinin saęlanabilmesi iin, belirtilen havalandırma aıklıklarına mutlaka uyulmalıdır.

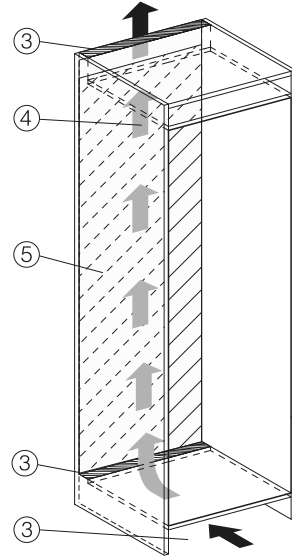
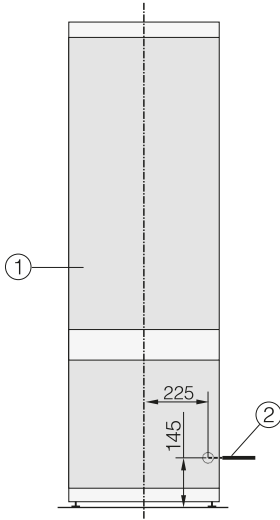

- ① Önden görünüm
- ② Güç kablosu, uzunluk = 2.200 mm  
Daha uzun bir güç kablosu Miele yetkili servisinden edinilebilir.
- ③ Havalandırma kesiti en az 200 cm<sup>2</sup>
- ④ Havalandırma
- ⑤ Arka panel kısmında baęlantı yok

# Kurulum

## Elektrik bağlantısı

Cihaz, sadece cihaz ile birlikte verilen güç kablosuyla topraklı bir prize bağlanmalıdır.

Cihazı prize erişim mümkün olacak şekilde yerleştiriniz. Prize kolayca erişim mümkün değilse, kurulum yerinde tüm kutuplar için bir yalıtım donanımı bulunmasını sağlayınız.



**Aşırı ısınma sonucu yangın tehlikesi.**

Cihazın çoklu priz ve uzatma kablosu üzerinden çalıştırılması kablonun aşırı yüklenmesine sebep olabilir.

Güvenlik sebeplerinden dolayı çoklu priz ve uzatma kablosu kullanmayınız.

Elektrik tesisatı geçerli standartlara (Almanya'da VDE 0100) uygun olmalıdır.

Güvenlik sebeplerinden dolayı cihazın elektrik bağlantısı için ev tesisatında,  tipi bir kaçak akım rölesinin (RCD) kullanılmasını tavsiye ederiz.

Hasarlı bir güç kablosu, sadece aynı türden özel bir güç kablosu ile değiştirilmelidir (Miele yetkili servisinden edinilebilir). Güvenlik sebeplerinden dolayı güç kablosu, sadece Miele tarafından yetkilendirilmiş uzman bir teknisyen veya Miele yetkili servisi tarafından değiştirilmelidir.

Anma gücü ve uygun sigorta değerlerine dair bilgiler bu kullanım kılavuzunda veya tip etiketinde verilmiştir. Bu verileri kurulum yerindeki elektrik bağlantısı verileri ile karşılaştırınız. Şüphe halinde bir elektrik teknisyenine danışınız.

Bağımsız veya şebeke senkronizasyonu olmayan bir enerji besleme sisteminde (örneğin mikro şebekeler, yedekleme sistemleri) kesintili veya kesintisiz işletim mümkündür. Bu türden bir işletim için enerji besleme sisteminin, EN 50160 standardı gerekliliklerini veya benzeri gereklilikleri karşılaması zorunludur. Ev tesisatında ve bu Miele ürününde öngörülen koruyucu tedbirler, fonksiyon ve çalışma şekli bakımından mikro şebeke işletiminde veya şebeke senkronizasyonu olmayan işletimde de sağlanmalı veya tesisatta eşdeğer tedbirler uygulanmalıdır. Bunlar, örneğin güncel VDE-AR-E 2510-2 yayınında açıklanmıştır.

## Cihazın elektrik bağlantısı

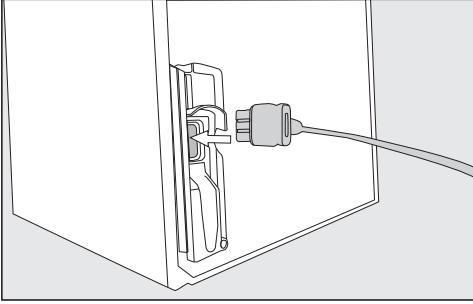

- Cihaz konektörünü cihazın arka yüzüne takınız.

Cihaz konektörünün yerine düzgün oturmasına dikkat ediniz.

- Cihazın elektrik fişini prize takınız.

Cihaz artık elektrik şebekesine bağlanmıştır.

# Enerji tasarrufu

## Enerji tasarrufu için:

- Kurulum yeri** Cihaz yüksek ortam sıcaklıklarında daha sık soğutmak zorunda kalır ve bu sırada daha fazla enerji tüketir. Bu nedenle:
- Cihazı iyi havalandırılan bir odaya yerleştiriniz.
  - Cihazı bir ısı kaynağının (kalorifer radyatörü, ocak) yanına yerleştirmeyiniz.
  - Cihazı doğrudan güneş ışınlarına maruz bırakmayınız.
  - Ortam sıcaklığının yaklaşık 20 °C gibi bir seviyede olmasını sağlayınız.
  - Havalandırma açıklıklarını açık durumda tutunuz ve düzenli olarak tozdan arındırınız.
- Sıcaklık ayarı** Ayarlanan sıcaklık ne kadar düşükse, enerji tüketimi o kadar yüksek olur. Aşağıda belirtilen ayarların yapılması tavsiye edilir:
- Soğutucu bölme: 4 ila 5 °C.
  - Dondurucu bölme -18 °C.
- Kullanım** Maruz kalınan ısı ve engellenen hava dolaşımı nedeniyle enerji tüketimi artar. Bu nedenle:
- Cihaz kapısını (kapılarını) sadece gerektiği kadar ve mümkün olduğunca kısa süre açık tutunuz. Gıda maddelerini tertipli yerleştirmeniz, daha sonra aradığınızı kolayca bulmanızı sağlar.
  - Açtığınız cihaz kapısını (kapılarını) tamamen kapatınız.
  - Sıcak yemekleri ve içecekleri cihaza koymadan önce soğuma-ya bırakınız.
  - Gıda maddelerini düzgün ambalajlanmış ve üzeri kapatılmış olarak saklayınız.
  - Hava dolaşımının sağlanabilmesi için bölmeleri aşırı doldurmayınız.
  - Dondurulmuş ürünü çözülmesi için soğutucu bölmeye koyunuz.
  - Çekmecelerin ve rafların yerleştirilmesinde teslimat anındaki düzene sadık kalınız.



### **Buz çözme**

Buz katmanı dondurulacak ürünlere soğuşun aktarılmasını kötüleştirir. Bu nedenle:

- Dondurucu bölmedeki buzları, en fazla 0,5 cm kalınlığında buz katmanı oluştuğunda çözdürünüz.

# Cihaz tanıtımı

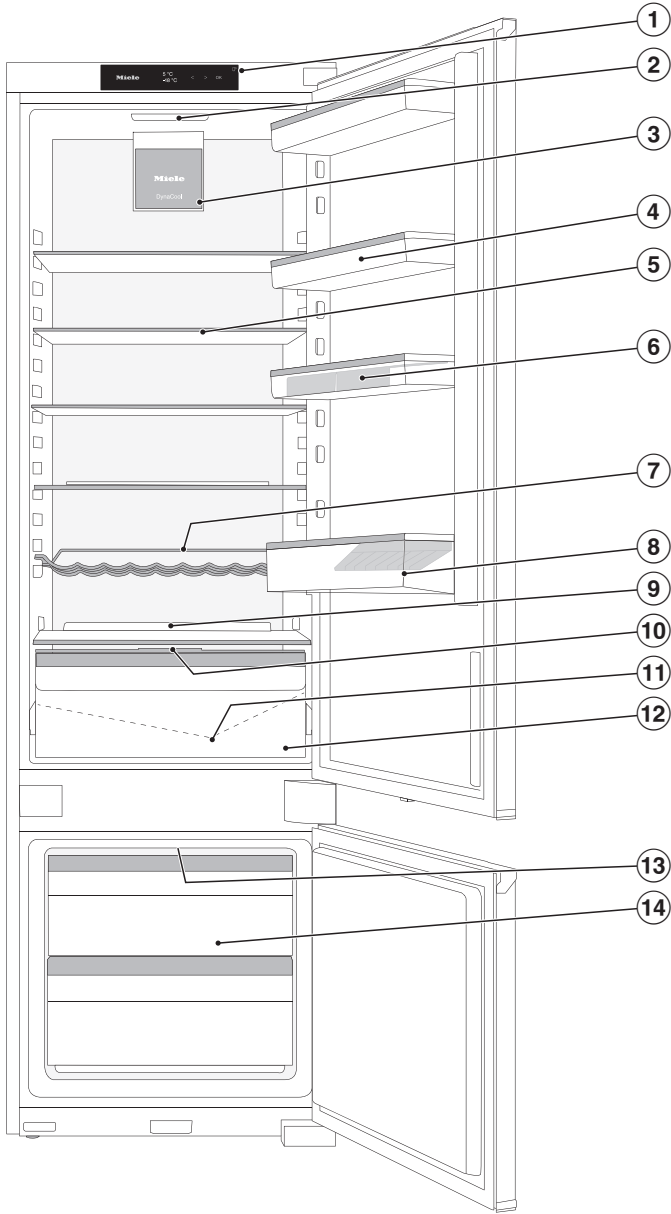

- ① Ekran
- ② İç aydınlatma
- ③ Fan
- ④ Cihaz kapısındaki raflar
- ⑤ Raf
- ⑥ Yumurtalık
- ⑦ Değişken şişe rafı
- ⑧ Şişe tutuculu şişe rafı
- ⑨ Tepsi yeri (ComfortSize)
- ⑩ DailyFresh çekmecesini için nem ayar kapağı
- ⑪ Çözülme suyu oluğu ve çıkışı
- ⑫ Meyve ve sebzeler için DailyFresh çekmecesini (nem ayarlı)
- ⑬ Birlikte verilen buz aküleri için yer
- ⑭ Dondurucu çekmeceleri

# Cihaz tanıtımı

## Başlangıç ekranlı kumanda paneli

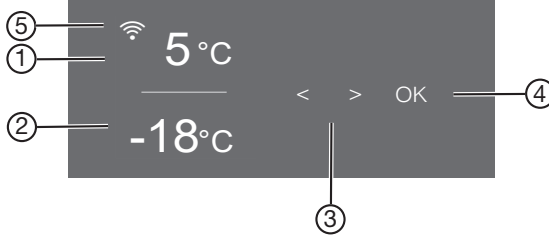













- 1 Soğutucu bölme sıcaklık göstergesi
- 2 Dondurucu bölme sıcaklık göstergesi
- 3 Ayar seçmek için sensörlü tuşlar
- 4 Seçimi onaylamak için sensörlü OK tuşu
- 5 Miele@home bağlantı durumu göstergesi  
(sadece Miele@home fonksiyonu kurulduysa gösterilir)

### Ayar modu ⚙️

Aşağıdaki fonksiyonları ayar modunda seçebilir ve ayarlarını kısmen değiştirebilirsiniz:

Sembol	Fonksiyon	Fabrika ayarı
🔒	Parti modu fonksiyonu açılır veya kapatılır (bkz. “Başka ayarlar gerçekleştirilmesi” bölümü)	Kapalı
☀️	Tatil modu fonksiyonu açılır veya kapatılır (bkz. “Başka ayarlar gerçekleştirilmesi” bölümü)	Kapalı
🔒/🔓	Çalıştırma kilidi açılır veya kapatılır (bkz. “Başka ayarlar gerçekleştirilmesi” bölümü)	🔒 (Kapalı)
🔌	Cihazın gücünün kapatılması (bkz. “Cihazın gücünü açma ve kapama” bölümü)	
⏸️	Şabat modu fonksiyonu açılır veya kapatılır (bkz. “Başka ayarlar gerçekleştirilmesi” bölümü)	Kapalı

	Şabat modu fonksiyonu ile ilgili bilgiler görüntülenir (bkz. “Başka ayarlar gerçekleştirilmesi” bölümü)	—
	Kapı alarmı verilmesi için geçmesi gereken süre değiştirilir (bkz. “Başka ayarlar gerçekleştirilmesi” bölümü)	1:00
	Miele@home fonksiyonu 1. kez kurulur, Wi-Fi fonksiyonu etkinleştirilir ve devre dışı bırakılır ağ yapılandırması sıfırlanır (bkz. “Başka ayarlar gerçekleştirilmesi” bölümü)	APP
	Tuş sesi açılır veya kapatılır	Açık
	Uyarı ve sinyal seslerinin ses seviyesi değiştirilir veya uyarı ve sinyal sesleri tamamen kapatılır (bkz. “Başka ayarlar gerçekleştirilmesi” bölümü)	Açık /Kademe 5
	Ekran parlaklığı değiştirilir (bkz. “Başka ayarlar gerçekleştirilmesi” bölümü)	Kademe 4
	Sıcaklık ölçü birimi değiştirilir (°Santigrad veya °Fahrenheit)	°C
	Fuar modu fonksiyonu kapatılır (sadece açık olduğunda gösterilir) (bkz. “Başka ayarlar gerçekleştirilmesi” bölümü)	Kapalı
	Mevcut ayarlar varsayılan fabrika ayarlarına getirilir (bkz. “Başka ayarlar gerçekleştirilmesi” bölümü)	—
	Cihazınıza ilişkin bilgiler (model adı ve seri numarası) görüntülenir (bkz. “Başka ayarlar gerçekleştirilmesi” bölümü)	—
	Koku filtresini değiştirme hatırlatma fonksiyonu açılır (bkz. “Sonradan satın alınabilen aksesuarlar” bölümü) (bkz. “Başka ayarlar gerçekleştirilmesi” bölümü)	Kapalı
	Temizlik modu açılır veya kapatılır (bkz. “Temizlik ve bakım” bölümü)	Kapalı

### Ayar modunda istenen fonksiyonun seçilmesi

- Kumanda panelinde OK sensörlü tuşuna dokununuz.

## Cihaz tanıtımı

---

Ekranda  görüntülenir (soğutucu bölme seçilmiştir).



- < veya > sensörlü tuşu ile  sembolüne geliniz.
- OK tuşuna dokununuz.
- < veya > sensörlü tuşu ile istenen fonksiyonu seçiniz.
- İstlenen fonksiyonu seçmek için OK tuşuna dokununuz.

Fonksiyon **açıldığında** ekranın üst köşesinde bir nokta • gösterilir.

- Seçilen bir fonksiyonu iptal etmek için OK tuşuna dokununuz.

Fonksiyon **kapatıldığında** ekranın üst köşesindeki nokta söner.

### Ayar modundan çıkılması

- < veya > sensörlü tuşu ile  sembolüne geliniz.
- OK tuşuna dokununuz.
- < veya > sensörlü tuşu ile  sembolüne geliniz ve OK tuşuna basınız.

### ■ Alternatif:

Son tuşa basıldıktan sonra yaklaşık 15 saniye bekleyiniz.  
Bu şekilde ayar modundan otomatik olarak çıkarılır.

## Dolap içinin düzenlenmesi

### Rafların/şişe raflarının yerinin değiştirilmesi

Cihaz kapısındaki rafların/şişe raflarının yerini sadece içlerini boşaltarak değiştiriniz.

- Rafi/şişe rafını yukarı doğru kaydırınız ve öne doğru çekerek çıkarınız.
- Rafi/şişe rafını istediğiniz yere tekrar yerleştiriniz.

### Yumurtalıkların takılması

- Yumurtalıkları cihaz kapısındaki rafın arka kenarına takınız.

### Şişe tutucunun kaydırılması veya çıkarılması

Şişe tutucunun lamelleri, cihaz kapısının açılması ve kapatılması sırasında şişelerin daha sağlam durmalarını sağlar.

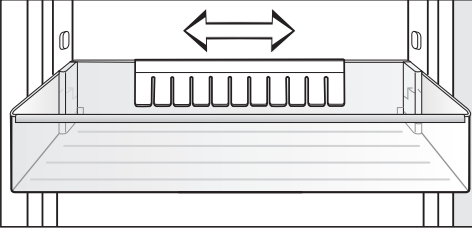

Şişe tutucuyu sağa veya sola doğru kaydırabilirsiniz. Böylece karton içecek kutuları için daha fazla yer elde edilir.

Şişe tutucu (örneğin temizlenmesi için) tamamen çıkarılabilir:

- Şişe tutucuyu yukarı doğru çekerek çıkarınız.

### Rafların yerinin değiştirilmesi

Rafların yerini soğutucudaki malzemenin yüksekliğine göre değiştirebilirsiniz.

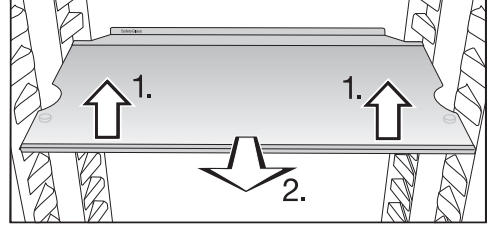

- Rafi önden hafifçe yukarıya doğru kaldırdınız ve biraz öne çekiniz.
- Girintiler raf destekleri aynı hizaya geldiğinde rafı yukarı veya aşağıya kaydırınız.
- Rafi içeri doğru itiniz.

Raflar yanlışlıkla dışarı çekilmeye karşı durdurucular ile emniyet altına alınmıştır.

Rafın arka kenarı yukarı doğru durmalıdır, böylece yiyecekler arka panele temas etmez ve donmazlar.

## Cihaz tanıtımı

### Şişe rafının yerinin değiştirilmesi

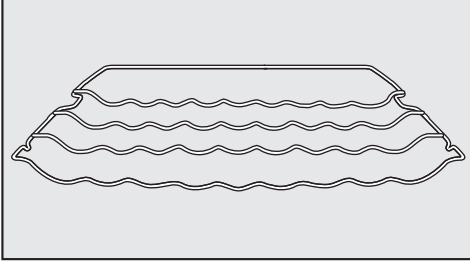

Şişe rafını cihazın içinde istediğiniz yere takabilirsiniz.

- Rafı önden hafifçe kaldırınız, yanlardaki yarıklar raf destekleri ile aynı hizaya gelinceye kadar öne doğru bir miktar çekiniz ve ardından yukarıya veya aşağıya kaydırınız.

Rafın arka kenarı yukarıya doğru durmalıdır, böylece şişeler arka duvara temas etmezler.

Şişe rafı durdurucular vasıtasıyla yanlışlıkla dışarı çekilmeye karşı emniyet altına alınmıştır.

### Fırın tepsisi için yer

Çekmecelerin üstüne bir fırın tepsisi yerleştirilebilir. Fırın tepsisinin maksimum ölçüsü: Genişlik 466 mm/Derinlik 386 mm/Yükseklik 50 mm.

- Cihaz kapısını sonuna kadar açınız.

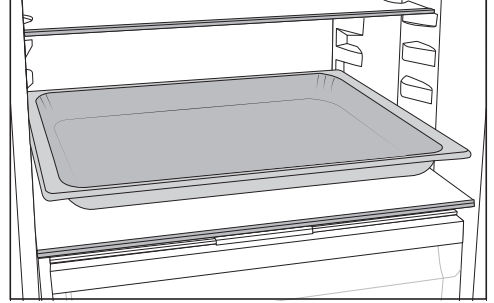

- Tepsiyi ayırıcı panelin üzerine yerleştiriniz.

**Faydalı bilgi:** Tepsiyi soğutucu bölmeye koymadan önce, soğuyarak oda sıcaklığına gelmesini bekleyiniz.



## Buz aküsünün yerleştirilmesi

Bir elektrik kesintisinde dondurucu bölmedeki sıcaklık hızla yükselebilir. Dondurulmuş buz aküleri gıdaların saklama süresini uzatabilir. Buz aküleri azami soğutma performanslarını dondurucuda yaklaşık 24 saat tutulduktan sonra sunarlar.

Buz aküleri, fazla yer kaplamayacak şekilde dondurucu bölmenin tavanının altında muhafaza edilebilir.

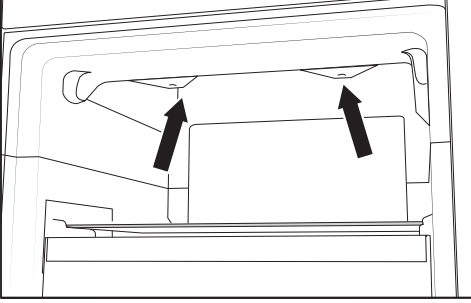

- En üst dondurucu çekmecesini çıkarınız.

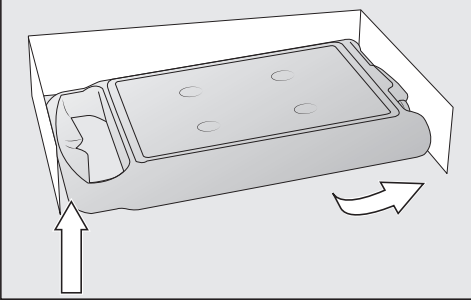

- Cihazla birlikte verilen buz akülerini öngörülen boşluklara geçiriniz.

## Koku filtresinin yerinin değiştirilmesi

KKF-FS kasetli koku filtresi (Active AirClean) sonradan satın alınabilir aksesuar olarak mevcuttur (bkz. “Aksesuarlar” – “Sonradan satın alınabilen aksesuarlar” bölümü).

### Çok güçlü bir kokuya sahip gıdalarda (ör. çok keskin peynir) şunlara dikkat ediniz:

- Koku filtrelerini içeren kaseti, bu gıdaların yerleştirildiği rafa koyunuz.
- Gerekirse koku filtresini daha sık değiştiriniz.
- Cihaza ek koku filtreleri (kasetli) koyunuz (bkz. “Sonradan satın alınabilen aksesuarlar” bölümü).

Koku filtresinin kaseti rafın arka koruyucu çitasına takılıdır.

- Koku filtresinin yerini değiştirmek için koku filtresi kasetini koruyucu çitadan yukarı doğru çekerek çıkarınız.
- Koruyucu çitayı çekerek raftan çıkarınız.
- Koruyucu çitayı istediğiniz rafa takınız.

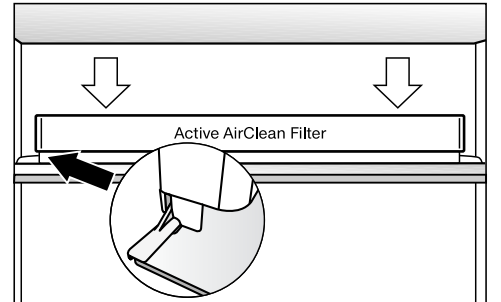

- Kaseti koruyucu çitaya takınız.

## Cihaz tanıtımı

### Cihazla birlikte verilen aksesuarlar

#### Yumurtalık

#### Şişe tutucu

#### Buz aküsü

Buz aküsü, elektrik kesintilerinde dondurucu bölmedeki sıcaklığın hızla yükselmesini önler. Bu şekilde gıdaların muhafaza sürelerini uzatabilirsiniz.

Buz aküsü dondurucuda yaklaşık 24 saat tutulduktan sonra azami soğutma performansını sunabilir.

#### Buz kalıbı

### Sonradan satın alınabilen aksesuarlar

Miele ürün yelpazesinde cihaza uygun yardımcı aksesuarlar ve temizlik ve bakım ürünleri bulunur.

#### Çok amaçlı mikrofiber bez

Mikrofiber bez paslanmaz çelik yüzeylerden, cihaz panellerinden, pencerelerden, mobilyalardan, araba camlarından vb. parmak izlerinin ve hafif kirlerin çıkarılmasına yardımcı olur.

#### MicroCloth seti

MicroCloth seti bir adet standart bez, bir adet cam bezi ve bir adet de parlatma bezinden oluşur.

Bezler yırtılmaya karşı son derece dayanıklı ve sağlamdır. Bu bezler, çok ince mikro lifleri sayesinde yüksek temizlik performansı sağlarlar.

#### MicroCloth HyClean

MicroCloth HyClean, yırtılmaya karşı son derece dayanıklı ve sağlam çok amaçlı bir antibakteriyel bezdir. Kuru ve ya nemli, temizlik maddeli veya temizlik maddesiz kullanılabilir.

#### KKF-FS kasetli koku filtresi (Active AirClean)

Koku filtresi, soğutucu bölmedeki kötü kokuları nötralize eder ve böylece hava kalitesinin daha iyi olmasını sağlar.

#### KKF-RF koku filtresinin değiştirilmesi (Active AirClean)

Kaset için uygun filtreler satın alınabilir. Koku filtrelerinin her 6 ayda bir değiştirilmesi tavsiye edilir.

#### Şişe rafı

Tanıtım için bkz. bkz. "Cihaz tanıtımı" – "Dolap içinin düzenlenmesi" bölümü.

#### Döndürülebilir tabanlı raf (FlexiTray)

Döndürülebilir taban saat yönünde 180° döndürülebilir ve böylece arka tarafa yerleştirilmiş gıdalara kolayca erişilebilmesini sağlar.

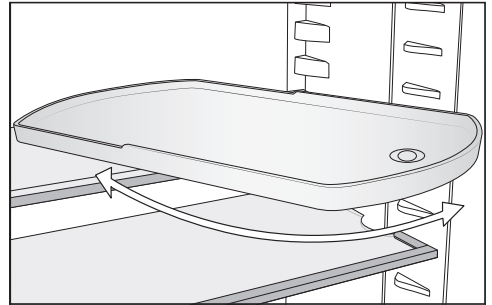

### Düzenleme kabı

Düzenleme kabı, soğutucu bölme çekmecesindeki gıdaların düzenlenmesini kolaylaştırır.

Modele bağlı olarak düzenleme kabının yerleştirilmesi ve çıkarılması için komple çekmecenin çıkarılması gerekebilir.

Sonradan satın alınabilen aksesuarları Miele Webshop mağazasından sipariş edebilirsiniz. Ayrıca, bu ürünleri Miele yetkili servislerinden (bu kullanım kılavuzunun son sayfasına bakınız) ve Miele bayilerinden de satın alabilirsiniz.

# Cihazın gücünü açma ve kapama

## İlk kullanımdan önce

- Tüm ambalaj malzemelerini ve koruyucu folyoları çıkarınız.
- Dolabın içini ve aksesuarları temizleyiniz (bkz. “Temizlik ve bakım” bölümü).

## Cihazın elektrik bağlantısı



- Cihazı, “Elektrik bağlantısı” bölümünde belirtilen şekilde elektrik şebekesine bağlayınız.

Ekranında önce Miele, ardından  gösterilir.

## Cihazın gücünün açılması

- Cihazın kapısını açınız.
- Kumanda panelinde OK sensörlü tuşuna dokununuz.

Cihaz soğutmaya başlar ve cihaz kapısı açıldığında iç aydınlatma lambası yanar.

Ayarlanmış olan dondurucu sıcaklığına ulaşıldığında,   sembolü söner, dondurucu bölmenin sıcaklık göstergesi sürekli olarak yanar ve uyarı sesi kapatılır.

- Uyarı sesinin sizi rahatsız etmesi halinde, OK tuşuna dokununuz.

Uyarı sesi kapatılır.

Cihaz önceden ayarlanmış sıcaklıklara gelir.

Sıcaklığın yeterince düşük olması için cihazın birkaç saat soğumasını bekleyiniz. Cihaza ancak önceden ayarlanmış sıcaklığa ulaşıldıktan sonra gıda maddeleri koyunuz.

Dondurucu bölmeye ancak sıcaklık yeterince düştüğünde (en az -18 °C) gıda koyunuz.



# Cihazın gücünü açma ve kapama

## Cihazın gücünün kapatılması

Cihazın tamamının gücünü sadece ayar modunda  kapatabilirsiniz.

- Kumanda panelinde *OK* sensörlü tuşuna dokununuz.

Ekranda  görüntülenir (soğutucu bölme seçilmiştir).

- < veya > sensörlü tuşu ile  sembolüne geliniz.
- *OK* tuşuna dokununuz.
- < veya > sensörlü tuşu ile  sembolüne geliniz.
- *OK* tuşuna dokununuz.

İç aydınlatma ve soğutma kapanır.

Ekranda  gösterilir.

Lütfen aşağıda belirtilenleri dikkate alınız. Cihazın gücünün kapalı olması, aynı zamanda elektrik şebekesinden ayrılmış olduğu anlamına gelmez.

## Soğutucu bölmenin gücünün bağımsız olarak kapatılması

Dondurucu bölme çalışmaya devam ederken soğutucu bölmenin gücünü bağımsız olarak kapatabilirsiniz. Bu örneğin tatile çıkarken işe yarar.

- Kumanda panelinde *OK* sensörlü tuşuna dokununuz.

Ekranda  görüntülenir (soğutucu bölme seçilmiştir).

- *OK* tuşuna dokununuz.
- < sensörlü tuşu ile  sembolüne geliniz.
- *OK* tuşuna dokununuz.

Soğutucu bölme sıcaklık göstergesi söner. Ekranda  görüntülenir.

Soğutucu bölmenin gücü kapatılmıştır.

Dondurucu bölmenin sıcaklık göstergesi yanmaya devam eder.

## Soğutucu bölmenin gücünün bağımsız olarak tekrar açılması

- *OK* tuşuna dokununuz.

Ekranda  görüntülenir (soğutucu bölme seçilmiştir).

- *OK* tuşuna dokununuz.
- > sensörlü tuşu ile istenen sıcaklık değerine geliniz ve *OK* tuşuna dokununuz.

Soğutucu bölmenin gücü tekrar açılmıştır.

# Cihazın gücünü açma ve kapama

---

## Cihazın uzun süre kullanılmaması durumunda

Eğer cihaz uzun bir süre kullanılmayacağı için kapatılır ancak temizlenmezse, kapıların kapalı bırakılması durumunda küf oluşması mümkündür.

Cihazı mutlaka temizleyiniz.

Cihazı uzun bir süre kullanmayacaksanız, şunlara dikkat ediniz:

- Cihazın gücünü kapatınız.
- Dondurucu bölmenin buzlarını çözünüz.
- Elektrik fişini çekiniz veya elektrik sigortasını kapatınız.
- Cihazı yeterince havalandırmak ve koku oluşmasını önlemek için cihazı temizleyiniz ve cihazın kapısını açık bırakınız.

Son iki talimatı soğutucu bölmeyi uzun bir süre için bağımsız olarak kapatacağınızda da dikkate alınız.

Gıda maddelerinin muhafazası için dođru sıcaklık ayarı çok önemlidir. Sıcaklığın düşmesiyle mikroorganizmaların üreme süreci yavaşlar. Gıda maddeleri çok hızlı bozulmaz.

Cihazın içindeki sıcaklık şu durumlarda yükselir:

- Cihaz kapısının çok sık açılması ve uzun süre açık kalması
- Cihazda muhafaza edilen gıdaların çok fazla olması
- Yeni konulan gıda maddelerinin sıcak olması
- Cihazın bulunduğu ortamın sıcaklığının yüksek olması Bu cihaz belirli bir iklim sınıfına (ortam sıcaklığı aralığı) yönelik olarak üretilmiştir ve bu iklim sınıfının sınırlarına uyulmalıdır.

### ... sođutucu bölmede

Sođutucu bölme için önerilen sıcaklık **4 °C**'dir.

### ... dondurucu bölmede

Taze gıdaları dondurmak için **-18 °C**'lik bir sıcaklık gereklidir. Bu şekilde gıdaların saklanma ömrü uzar ve kaliteleri korunur.

Sıcaklık -10 °C'nin üzerine çıktığında, mikroorganizmalar sonucu bozunma başlar, gıdalar daha kısa bir süre muhafaza edilebilir. Bu sebeple çözülmeye başlayan veya çözülmüş gıdalar ancak bir işlemde geçirildikten sonra (pişirme veya kızartma) tekrar dondurulabilirler. Yüksek sıcaklıklar sonucu mikroorganizmaların çođu ölür.

# Doğru sıcaklık

## Sıcaklık göstergesi

Normal çalışma şeklinde ekranda, cihazda o an söz konusu olan **ortalama, gerçek soğutucu bölme sıcaklığı** ve **azami dondurucu bölme sıcaklığı** gösterilir.

Ortam sıcaklığına ve yapılan ayara bağlı olarak istenilen sıcaklıklara ulaşılması ve bu sıcaklığın göstergede sürekli olarak gösterilmesi birkaç saat sürebilir.

## Soğutucu/Dondurucu bölme sıcaklık ayarı

■ Kumanda panelinde OK sensörlü tuşuna dokununuz.

Ekranda  görüntülenir (soğutucu bölme seçilmiştir).

■ Gerektiğinde seçili sıcaklık bölümünü < ve > sensörlü tuşları ile değiştiriniz.

■ OK tuşuna dokununuz.

■ Sıcaklığı < ve > sensörlü tuşları yardımıyla değiştiriniz.

■ OK tuşuna dokununuz.

Sıcaklık göstergesi, tekrar o anda cihazda hakim olan gerçek sıcaklığa geçer.

## Mümkün olan ayar değerleri

- Soğutucu bölme: 2 ila 9 °C
- Dondurucu bölme: -15 ila -26 °C

## Sıcaklık ayarını değiştirdiğinizde:

■ Birkaç saat sonra sıcaklık göstergesini kontrol ediniz. Gerçek sıcaklık ancak bu sürenin sonunda ayarlanmış olur.

- Kısmen dolu cihazda yaklaşık 6 saat sonra

- Tamamen dolu cihazda yaklaşık 24 saat sonra

Bu sürenin ardından sıcaklık çok yüksek veya çok düşük olduğu zaman:

■ Sıcaklığı yeniden ayarlayınız.



# Süper Soğutma, SuperFrost ve DynaCool kullanımı

## Süper Soğutma ❄️

Süper Soğutma fonksiyonu ❄️ açık olduğunda, **soğutucu bölme** çok hızlı bir şekilde en düşük sıcaklık değerine soğutulur (ortam sıcaklığına bağlı olarak). Cihaz mümkün olan en yüksek soğutma gücünde çalışır ve sıcaklık düşer. Bu fonksiyonu, özellikle cihaza yeni koyulan çok miktarda gıda maddesini ve içeceği hızlı bir şekilde soğutmak istediğinizde seçiniz.

Süper Soğutma fonksiyonu ❄️ açık olduğunda, cihazdan gelen sesler artabilir.

Süper Soğutma fonksiyonu ❄️, gıdalar veya içecekler buzdolabına **koyulmadan 4 saat önce** etkinleştirilmelidir.

Süper Soğutma fonksiyonu ❄️ yaklaşık 12 saat sonra otomatik olarak kapanır. Cihaz tekrar normal soğutma gücünde çalışır.

**Faydalı bilgi:** Yiyecekler ve içecekler yeterli derecede soğuduktan sonra, enerjiden tasarruf etmek için Süper Soğutma fonksiyonunu ❄️ kendiniz de kapatabilirsiniz.

## Süper Soğutma ❄️ fonksiyonunun açılması ve kapatılması

■ Kumanda panelinde *OK* sensörlü tuşuna dokununuz.

Ekranda  görüntülenir (soğutucu bölme seçilmiştir).

■ *OK* tuşuna dokununuz.

■ < sensörlü tuşu ile ❄️ sembolüne geliniz.

■ *OK* tuşuna dokununuz.

Süper Soğutma ❄️ fonksiyonu **açıldığında** ekranın üst köşesinde bir nokta • gösterilir.

■ > sensörlü tuşu ile istenen sıcaklık değerine geliniz ve *OK* tuşuna dokununuz.

# Süper Soğutma, SuperFrost ve DynaCool kullanımı

## SuperFrost ❄️

SuperFrost fonksiyonu ❄️ etkinleştirildiğinde, **dondurucu bölme** çok hızlı bir şekilde en düşük sıcaklık değerine soğutulur (ortam sıcaklığına bağlı olarak). Cihaz mümkün olan en yüksek soğutma gücünde çalışır ve sıcaklık düşer. Bu fonksiyonu, taze gıdaları dondurmadan önce seçiniz. Bu şekilde, yiyecekler hızlı dondurulur ve besin değerleri, vitaminleri, görünümleri ve tatları korunur.

SuperFrost fonksiyonu ❄️ açık olduğunda, cihazdan gelen sesler artabilir.

SuperFrost, dondurulacak gıdalar **yerleştirilmeden yaklaşık 6 saat önce** etkinleştirilmelidir.

**Azami dondurucu kapasitesi** kullanılacaksa, SuperFrost fonksiyonu ❄️ **24 saat öncesinden** etkinleştirilmelidir.

SuperFrost fonksiyonu ❄️ en fazla 72 saat sonra otomatik olarak kapanır. Cihaz tekrar normal soğutma gücünde çalışır. Fonksiyonun devre dışı bırakılma süresi, dolaba yeni yerleştirilmiş taze gıdaların miktarına bağlıdır.

**Faydalı bilgi:** Yiyecekler ve içecekler yeterli derecede soğuduktan sonra, enerjiden tasarruf etmek için SuperFrost fonksiyonunu kendiniz de kapatabilirsiniz.

Aşağıda belirtilen durumlarda SuperFrost fonksiyonunu açmanıza gerek yoktur:

- Dondurulmuş gıdalar yerleştiriyorsanız.
- Dondurucuyu günde en fazla 1 kg gıda yerleştiriyorsanız.

## SuperFrost ❄️ fonksiyonunun açılması ve kapatılması

- Kumanda panelinde *OK* sensörlü tuşuna dokununuz.

Ekranda  görüntülenir (soğutucu bölme seçilmiştir).

- > sensörlü tuşu ile  sembolüne geliniz.
- *OK* tuşuna dokununuz.
- < sensörlü tuşu ile ❄️ sembolüne geliniz.
- *OK* tuşuna dokununuz.

SuperFrost ❄️ fonksiyonu **açıldığında** ekranın sağ üst köşesinde bir nokta • gösterilir.

- < ve > sensörlü tuşları ile istenen sıcaklık değerine geliniz ve *OK* tuşuna dokununuz.

# Süper Soğutma, SuperFrost ve DynaCool kullanımı



## DynaCool

DynaCool  fonksiyonu olmadan doğal hava sirkülasyonu dolayısıyla soğutucu bölmede farklı soğutma bölgeleri oluşur (soğuk, ağır hava alt bölgelere iner). Bu soğutma bölgeleri yiyecekler yerleştirilirken uygun bir şekilde kullanılmalıdır (bkz. “Gıdaların soğutucu bölmeye yerleştirilmesi”). Bununla birlikte büyük miktarda benzer gıdayı koymak istediğinizde (ör. haftalık alışveriş sonrasında) dinamik soğutma ile tüm raflarda nispeten eşit bir sıcaklık dağılımı elde edebilirsiniz. Bu durumda soğutucu bölmedeki tüm gıdalar yaklaşık olarak aynı derecede soğutulur. Sıcaklığı ayarlamak da mümkündür.

DynaCool  fonksiyonunu ayrıca şu durumlarda da açınız:

- Ortam sıcaklığı yüksek olduğunda (yakl. 35 °C ve üzeri)
- Yüksek nem oranında (ör. yaz günlerinde)

Kompresör açıldığında fan her zaman otomatik olarak çalışır.

**Faydalı bilgi:** DynaCool  fonksiyonu açıkken enerji tüketimi biraz yükseldiği için, DynaCool  fonksiyonunu koşullar normale döndüğünde tekrar kapatmanız gerekir.



Enerjiden tasarruf etmek için cihaz kapağı açıkken fan otomatik olarak geçici bir süre kapanır!

## DynaCool fonksiyonunun açılması ve kapatılması

- Kumanda panelinde OK sensörlü tuşuna dokununuz.

Ekranda  görüntülenir (soğutucu bölme seçilmiştir).

- OK tuşuna dokununuz.
- < sensörlü tuşu ile  sembolüne geliniz.
- OK tuşuna dokununuz.

DynaCool  fonksiyonu **açıldığında** ekranın üst köşesinde bir nokta  gösterilir.

- > sensörlü tuşu ile istenen sıcaklık değerine geliniz ve OK tuşuna dokununuz.

# Başka ayarlar gerçekleştirilmesi

## İlgili ayarlar ile ilgili açıklamalar



Aşağıda ek açıklama gerektiren ayarlar açıklanmıştır.



Ayar modunda  bulunduğunuzda, kapı alarmı ve diğer uyarı bildirimleri otomatik olarak bastırılır.



## Parti modu

Çok miktarda yiyecek ve içeceği henüz dolaba yerleştiriyor ve bunları hızla soğutmak istiyorsanız Parti modunu  etkinleştirmeniz önerilir.

**Faydalı bilgi:** Parti modu  fonksiyonunu, yiyecek ve içecekleri yerleştirmeden yaklaşık 4 saat önce etkinleştiriniz.

Parti modu  etkinleştirildiğinde, DynaCool , Süper Soğutma ve SuperFrost  fonksiyonları otomatik olarak açılır.

Parti modu , soğutucu bölmenin gücü kapalıysa veya tatil modu  açıldıysa etkinleştirilemez.

Parti modu  fonksiyonu, yaklaşık 24 saat sonra otomatik olarak devre dışı kalır. Bununla birlikte parti modu  fonksiyonunu istediğiniz anda devre dışı bırakabilirsiniz.

## Tatil modu

Tatil modu fonksiyonu , örneğin tatile çıkarken, soğutucu bölmenin gücünü kapatmak istemediğinizde veya yüksek bir soğutma gücü gerekmediğinde tavsiye edilir.

Tatil modunun  açık olduğu başlangıç ekranında gösterilir.

Soğutucu bölme 15 °C sıcaklığa ayarlanır. Bu sayede soğutucu bölme enerjiden tasarruf ederek çalışmaya devam eder.

Dondurucu bölme önceden ayarlanmış sıcaklıkta çalışmaya devam eder.

Bu orta seviyede soğutucu bölme sıcaklığında kolay bozulmayan gıdalar bir süre daha cihazda kalabilir. Enerji tüketimi normal işletimdekinden daha düşüktür.

Ayrıca, kapısı kapalı ve gücü kapatılmış soğutucu bölmede olduğu gibi koku ve küf oluşmaz.

 Bozulmuş yiyeceklerin tüketilmesi sonucu sağlık riski.

Soğutucu bölmedeki sıcaklığın uzun süre 4 °C üzerinde kalması durumunda, gıdaların muhafaza süresi ve kalitesi bundan olumsuz etkilenebilir.

Tatil modu fonksiyonunu  daima sadece sınırlı bir süre için etkinleştiriniz.

Bu süre içinde hassas ve çabuk bozulabilen meyve, sebze, balık, et ve süt ürünleri gibi gıdaları dolaba koymayınız.



# Başka ayarlar gerçekleştirilmesi

## Kilitleme fonksiyonunun / etkinleştirilmesi

Kilitleme fonksiyonu  etkinleştirildiğinde, cihazın gücünün yanlışlıkla kapatılması ve çocuklar vs. gibi yetkisiz kişiler tarafından ayarlarının değiştirilmesi önlenir.

- Ayar modunda  < veya > sensörlü tuşu ile  sembolüne geliniz.

- OK tuşuna dokununuz.

Kilitleme fonksiyonu  etkinse, ekranın üst köşesinde bir nokta  gösterilir.

- Cihazın kapısını kapatınız.  
Kilitleme fonksiyonu ancak bu şekilde etkinleşir .

## Kilitleme fonksiyonunun / kısa süreli devre dışı bırakılması

Sıcaklık ayarını değiştirmek istediğinizde kilitleme fonksiyonu kısa süreliğine devre dışı bırakılabilir:

- OK tuşuna dokununuz.

Ekranda  görüntülenir.

- OK sensörlü tuşuna yaklaşık 6 saniye boyunca dokununuz.

Ekranda  görüntülenir (soğutucu bölme seçilmiştir).

- Gerektiğinde seçili sıcaklık bölmesini < ve > sensörlü tuşları ile değiştiriniz.

- OK tuşuna dokununuz.

- Şimdi istediğiniz ayarları gerçekleştiriniz.

- OK tuşuna dokununuz.

Cihazın kapısı kapatıldığında kilitleme fonksiyonu tekrar etkinleştirilir .

## Kilitleme fonksiyonunun / tamamen devre dışı bırakılması

- OK tuşuna dokununuz.

Ekranda  görüntülenir.

- OK sensörlü tuşuna yaklaşık 6 saniye boyunca dokununuz.

Ekranda  görüntülenir (soğutucu bölme seçilmiştir).

- < veya > sensörlü tuşu ile  sembolüne geliniz.

- OK tuşuna dokununuz.

- < veya > sensörlü tuşu ile  sembolüne geliniz.

- OK tuşuna dokununuz.

Kilitleme fonksiyonu devre dışıyken, ekranda  görüntülenir.

# Başka ayarlar gerçekleştirilmesi

## Şabat modu

Dini gerekliliklerin yerine getirilebilmesi için cihaz bir Şabat moduna sahiptir.

Şabat modunun  açık olduğu, önce başlangıç ekranında gösterilir.

3 saniye sonra ekran kapanır.

Şabat modu  etkin olduğu sürece, cihazda hiçbir ayar gerçekleştirilemezsiniz.

Sesli ve görsel sinyaller etkisiz kılındığından, cihaz kapılarının sıkı bir şekilde kapalı olmasına dikkat ediniz.

Şabat modu fonksiyonu  yaklaşık 120 saat sonra otomatik olarak devre dışı bırakılır.

Şabat modu  etkinleştirildiğinde, aşağıda belirtilenler devre dışı bırakılır:

- Cihaz kapısı açıkken iç aydınlatmanın yanması
- Tüm sesli ve görsel sinyaller
- Sıcaklık göstergesi

Daha önce etkinleştirilmiş diğer fonksiyonların tümü etkin durumda kalır.

 Bozulmuş yiyeceklerin tüketilmesi sonucu sağlık riski.



Şabat modu  sırasında olası bir elektrik kesintisi görüntülenmeyeceğinden, bazı durumlarda gıdalar uzun süre yüksek sıcaklıklara maruz kalabilir. Bunun sonucunda gıdaların saklanma süresi kısalmaktadır.

Şabat modu  sırasında elektrik kesintisi olması halinde, gıdaların kalitesini kontrol ediniz.

## Şabat modunun açılması

■ Ayar modunda  < veya > sensörlü tuşu ile  sembolüne geliniz.

■ OK tuşuna dokununuz.

Şabat modu  açıldığında ekranın üst köşesinde bir nokta  gösterilir.

3 saniye sonra ekran kapanır.



■ Cihazın kapısını kapatınız.

## Şabat modunun kapatılması

■ OK sensörlü tuşuna kısaca dokununuz.

Ekranda  görüntülenir.

■ OK tuşuna dokununuz.

Şabat modu  açıldığında ekranın üst köşesinde bir nokta  gösterilir.

■ OK tuşuna dokununuz.

Şabat modu  fonksiyonu kapatıldığında ekranın üst köşesindeki nokta söner.



## Şabat modu ile ilgili bilgiler

Bu ürün, Koşer sertifikasyonu için uluslararası bir enstitü olan Star-K tarafından sertifikalandırılmıştır.

Buradan Star-K sertifikasının bir sürümünü görüntüleyebilirsiniz.

## Kapı alarminin verilme süresinin değiştirilmesi

Kapı alarminin cihazın kapısı açıldıktan ne kadar süre sonra verileceğini ayarlayabilirsiniz.

■ Ayar modunda  sensörlü < tuşu veya > ile  sembolüne geliniz.

■ OK tuşuna dokununuz.

## Başka ayarlar gerçekleştirilmesi

- Sensörlü < ve > tuşlarını kullanarak istenen zaman aralığını 30 saniye ile 3 dakika 30 saniye arasında seçiniz.
- OK tuşuna dokununuz.

### Miele@home

Cihazınız entegre bir Wi-Fi modülü ile donatılmıştır.

Fabrika ayarı olarak ağ iletişimi devre dışıdır.

Kullanmak için şunlara ihtiyacınız olacaktır:

- Wi-Fi ağı
- Miele uygulaması
- Miele kullanıcı hesabı. Kullanıcı hesabını Miele uygulaması ile oluşturabilirsiniz.

Miele uygulaması, cihaz ile evdeki Wi-Fi ağı arasındaki bağlantıda size rehberlik eder.

Cihazınızı Wi-Fi ağınıza bağladıktan sonra, uygulama yardımıyla örneğin şu işlemleri gerçekleştirebilirsiniz:

- Cihazınızın çalışma durumuna ilişkin bilgilerin görüntülenmesi
- Cihazınızın ayarlarının değiştirilmesi

Cihazın Wi-Fi ağınıza bağlanması sonucunda, cihazın gücü kapalıyken bile enerji tüketimi yükselir.

Cihazın kurulum yerinde Wi-Fi ağına sinyalini yeterince güçlü olduğundan emin olunuz.

# Başka ayarlar gerçekleştirilmesi

## Wi-Fi bağlantısının kullanılabilirliği

Wi-Fi bağlantısı bir frekans aralığını başka cihazlarla (ör. mikrodalga, uzaktan kumandalı oyuncaklar) paylaşır. Bunun sonucunda geçici veya kalıcı bağlantı sorunları ortaya çıkabilir. Sunulan fonksiyonların sürekli bir şekilde kullanılabilirliği bu sebeple sağlanamayabilir.

## Miele@home mevcudiyeti

Miele uygulamasının kullanımı ülkenizde Miele@home hizmetlerinin mevcudiyetine bağlıdır.

Miele@home hizmeti her ülkede mevcut değildir.

Buna ilişkin bilgileri [www.miele.com](http://www.miele.com) İnternet sayfasından edinebilirsiniz.

## Miele Uygulaması

Miele uygulamasını Apple App Store® veya Google Play Store™ mağazalarından indirebilirsiniz.



## Miele@home özelliğinin 1. kurulumu

- Ayar modunda sensörlü < tuşu veya > ile @ sembolüne geliniz.
- OK tuşuna dokununuz.
- Sensörlü < ve > tuşları ile istediğiniz bağlantı yöntemini seçiniz (APP veya WPS).
- OK tuşuna dokununuz.

Giriş yaptıktan sonra başlangıç ekranında gösterilir.

Bağlantı kurulamadığında görüntülenir.

İşlemi tekrar başlatınız.

## Wi-Fi bağlantısının devre dışı bırakılması veya etkinleştirilmesi

- Ayar modunda sensörlü < tuşu veya > ile @ sembolüne geliniz.
- OK tuşuna dokununuz.

Wi-Fi devre dışı bırakıldığında ekranda sembolü gösterilir.

- Wi-Fi bağlantısını tekrar etkinleştirmek için OK üzerine dokununuz.



Wi-Fi etkin olduğunda sembolü ve ekranın üst köşesinde bir nokta • gösterilir.

Wi-Fi bağlantısı etkin olduğunda başlangıç ekranında sembolü gösterilir.



## Başka ayarlar gerçekleştirilmesi

### Ağ yapılandırmasının sıfırlanması

- Ayar modunda  sensörlü < tuşu veya > ile @ sembolüne geliniz.
- OK tuşuna dokununuz.
- Sensörlü > tuşu ile  sembolüne geliniz.
- OK tuşuna dokununuz.
- Sensörlü > tuşu ile X sembolüne geliniz.
- OK tuşuna dokununuz.



Miele@home için yapılmış olan tüm ayarlar ve girilmiş olan tüm değerler sıfırlanır.

Wi-Fi bağlantısı devre dışı bırakılır, başlangıç ekranındaki  söner.

Cihazınızı elden çıkaracağınız, satacağınız veya ikinci el bir cihazı işletime alacağınız zaman ağ yapılandırmasını varsayılan fabrika ayarına geri getiriniz. Cihazda kayıtlı tüm kişisel bilgiler silinir. Ayrıca cihazın daha önceki sahibi bundan böyle cihaza erişemez.

### Uyarı ve sinyal sesi seviyesinin / değiştirilmesi

Uyarı ve sinyal seslerinin seviyelerini (örn. kapı alarmı veya hata mesajı verildiğinde) değiştirebilirsiniz. Veya rahatsız olduğunuzda uyarı ve sinyal seslerini kapatabilirsiniz.



- Ayar modunda  sensörlü < tuşu veya > ile  sembolüne geliniz.
- OK tuşuna dokununuz.
- < ve > sensörlü tuşlarıyla uyarı ve sinyal sesleri için istediğiniz seviyeyi seçiniz.
- OK tuşuna dokununuz.

Uyarı ve sinyal sesleri kapalı olduğunda  gösterilir.

## Başka ayarlar gerçekleştirilmesi

### Ekran parlaklığının değiştirilmesi

Ekran parlaklığını ortamdaki ışık durumuna göre ayarlayabilirsiniz.

- Ayar modunda  sensörlü < tuşu veya > ile  sembolüne geliniz.
- OK tuşuna dokununuz.
- < ve > sensörlü tuşlarıyla ekranda istediğiniz parlaklığı seçiniz.
- OK tuşuna dokununuz.



### Fuar modunun kapatılması

Fuar modu  bayiye, soğutmayı çalıştırmadan cihazı tanıtma imkanını verir. Özel kullanımda bu ayara gerek yoktur.

Fuar modu fabrikada etkinleştirilmişse, cihaz çalıştırdıktan sonra ekranda  görüntülenir.

- Kumanda panelinde sensörlü OK tuşuna dokununuz.

Ekranda önce Miele, ardından ana ekran görüntülenir.



- OK tuşuna dokununuz.
- Ayar modunda  sensörlü < tuşu veya > ile  sembolüne geliniz.
- OK tuşuna dokununuz.

Fuar modu  kapatıldıktan sonra cihazın gücü kapanır ve tekrar açılması gerekir.

# Başka ayarlar gerçekleştirilmesi

## Ayarların fabrika çıkış ayarlarına sıfırlanması

Cihazın tüm ayarları fabrika çıkış ayarlarına sıfırlanır (ayarlar için bkz. “Cihaz tanıtımı” bölümü).

- Ayar modunda  sensörlü < tuşu veya > ile  sembolüne geliniz.
- OK tuşuna dokununuz.
- Sensörlü > tuşu ile  sembolüne geliniz.
- OK tuşuna dokununuz.



Cihazın gücü kapanır ve tekrar açılması gerekir.

## Bilgiler

Ekranında cihaz verileri (model adı ve seri numarası) gösterilir.

**Faydalı bilgi:** Bu cihaz verileri, Miele yetkili servisine bir arıza bildirileceği zaman önem taşır (bkz. “Müşteri hizmetleri” bölümü).

## Koku filtresi değişim göstergesi



Koku filtresi (sonradan satın alınabilen aksesuar) takıldıktan sonra öncelikle ayar modunda  koku filtresi değişim göstergesi  etkinleştirilmelidir.

Başlangıç ekranındaki koku filtresi değişim göstergesi , yaklaşık her 6 ayda bir size koku filtresinin değiştirilmesi gerektiğini bildirir (bkz. “Temizlik ve bakım” – “Koku filtresinin değiştirilmesi” bölümü).

## Temizlik modu

Temizlik modu , soğutucu bölmenin temizlenmesini kolaylaştırır (bkz. “Temizlik ve bakım” bölümü). Soğutucu bölmenin gücü kapalı olmasına rağmen iç aydınlatma açık kalır. Sesli ve görsel sinyaller de kapatılır.

Temizlik modunun  etkinleştirildiği başlangıç ekranında gösterilir.

Temizlik tamamlandıktan sonra temizlik modu  kapatılmalıdır. Cihaz kapısı 10 dakikadan daha uzun bir süre kapalı kaldığında, temizlik modu  otomatik olarak kapanır.

## Sıcaklık ve kapı alarmı

⚠ Bozulmuş yiyeceklerin tüketilmesi sonucu sağlık riski.

Sıcaklık uzun bir süre -18 °C'nin üzerinde kaldıysa, dondurulmuş gıdalar çözülebilir veya çözülmeye başlayabilir. Bunun sonucunda gıdaların saklanma süresi kısılır.

Dondurulmuş gıdaların çözülmüş veya çözülmeye başlamış olup olmadığını kontrol ediniz. Bu durumda, çözülen veya çözülmeye başlayan gıdaları hemen tüketiniz ya da bunları tekrar dondurmadan önce işlem (kızartma veya pişirme gibi) geçirin.

### Sıcaklık alarmı

Dondurucu bölmedeki sıcaklığın farkına varılmadan yükselmemesi için cihaz bir uyarı sistemi ile donatılmıştır.

Dondurucu bölme sıcaklığı, çok yüksek bir sıcaklık aralığına ulaşırsa, dondurucu bölme sıcaklık göstergesi 🌡️⚠ kırmızı renkte yanar.

Ayrıca alarm durumu sona erene kadar ya da sinyal, alarm durumu sona ermeden kapatılana kadar bir uyarı sinyali duyulur.

Cihazın herhangi bir sıcaklık aralığını ne zaman çok sıcak olarak algıladığı, ayarlanmış olan sıcaklık değerine bağlıdır.

Sıcaklık alarmı, varsa kapı alarmından önce görüntülenir.

Aşağıdaki durumlarda sesli ve görsel sinyal verilebilir:

- Cihazı çalıştırdığınızda, sıcaklık bölmelerinden birindeki sıcaklık ayarlanan sıcaklık değerinden çok farklı ise.
- Dondurulmuş gıdaları yerleştirip alırken dondurucunun içine çok fazla ortam havası girerse.
- Fazla miktarda gıda donduruyorsanız.
- Sıcak taze yiyecekler donduruyorsanız.
- Bir elektrik kesintisi olduysa.
- Cihaz arıza yaptıysa.

Sıcaklık alarmı kapatılmadan önce, sıcaklık alarmının sebebi belirlenmeli ve giderilmelidir.

Uyarı sinyalinin sizi rahatsız etmesi halinde, uyarı sinyalini sonlanmadan önce kendiniz de kapatabilirsiniz.

■ OK tuşuna dokununuz.



Uyarı bildirimini onaylanır: 🌡️⚠ söner ve uyarı sinyali kapatılır.

Ana ekran görüntülenir: Dondurucu bölme sıcaklık göstergesinde yaklaşık 1 dakika boyunca, o ana kadar dondurucu bölmede hakim olmuş olan en yüksek sıcaklık yanıp sönmeye gösterilir. Ardından sıcaklık göstergesi dondurucu bölmedeki güncel sıcaklığı görüntüler.

Uyarı sesi kapatılır. Alarm durumu sona erdiği anda 🌡️⚠ sembolü söner.

## Kapı alarmı

Cihaz kapısının açık kalarak enerji kaybına sebep olmaması ve cihazın içindeki gıdaların sıcaktan zarar görmemesi için cihaz bir uyarı sistemi ile donatılmıştır.

Cihaz kapısı uzun bir süre açık kaldığında ilgili sıcaklık göstergesinde   gösterilir. Ayrıca bir uyarı sesi duyulur.



Kapı alarmının verilme süresi değiştirilebilir. Bununla birlikte kapı alarmını etkisiz kılmak da mümkündür (bkz. “Başka ayarlar gerçekleştirilmesi” bölümü).

Cihaz kapısı kapatıldığında uyarı sinyali kapatılır ve ekranda   sembolü söner.

### **Kapı alarmının, sonlanmadan önce kapatılması**

Uyarı sinyalinin sizi rahatsız etmesi halinde, uyarı sinyalini zamanından önce kendiniz de kapatabilirsiniz.

■ *OK* tuşuna dokununuz.

Uyarı sinyali kesilir ve   sembolü söner.

Cihazın kapısı kapatılmadığında uyarı sinyali 3 dakika sonra tekrar verilir.

# Gıdaların soğutucu bölmede saklanması

⚠ Yanıcı gaz karışımları sonucu patlama tehlikesi.

Yanıcı gaz karışımları elektrikli bileşenler tarafından tutuşturulabilir. Patlayıcı ve yanıcı gazlar içeren ürünleri (sprey gibi) cihazın içinde muhafaza etmeyiniz. Bu türden sprey kutuları üstünde belirtilen, içerdiği maddelerden veya bir alev sembolünden anlaşılır. Çıkması muhtemel gazlar elektrikli bileşenler tarafından tutuşturulabilir.

⚠ Katı veya sıvı yağ içeren yiyecekler sonucu hasar tehlikesi.

Cihaz içinde veya cihaz kapısında katı veya sıvı yağ içeren gıdalar muhafaza ettiğinizde, plastikte gerilme çatlakları oluşabilir, bunun sonucunda da plastik kırılabilir veya kopabilir. Dışarı akan katı ve sıvı yağların cihazın plastik parçalarıyla temas etmesine dikkat ediniz.

Hava sirkülasyonu yeterli olmadığında, soğutma gücü azalır ve enerji tüketimi artar.

İyi bir hava sirkülasyonu için gıdaları birbirlerine çok yakın yerleştirmeyiniz. Arka paneldeki fanın önünü kapatmayınız.

## Farklı soğutma bölgeleri

Doğal hava sirkülasyonu nedeniyle soğutucu bölme içinde farklı sıcaklık bölgeleri oluşur.

Soğuk ve ağır hava soğutucu bölmenin alt bölgelerine çöker. Yiyeceklerin yerleştirilmesi sırasında farklı soğutma bölgelerinden yararlanınız.

Bu cihaz, fanın çalışması sırasında her yerde eşit bir sıcaklığın ayarlandığı dinamik soğutma fonksiyonlu bir cihazdır. Böylece çeşitli soğutma bölgeleri arasındaki fark çok az olur.

## En sıcak bölge

Soğutucu bölmenin en sıcak bölgesi, bölmenin en üstünün ön tarafı ve cihaz kapısıdır. Bu bölgeyi, örneğin sürülebilir kıvamda kalması için tereyağı ve aromasını koruması için peynir muhafaza etmek için kullanınız.

# Gıdaların soğutucu bölmede saklanması

## En soğuk bölge

Soğutucu bölme içinde en soğuk bölge, DailyFresh çekmecesinin hemen üstü ve arka panelin önüdür.

4 °C'lik sıcaklık ayarında ve uygun hijyen koşullarının sağlanması, örneğin salmonella ve listeriya gibi ciddi gıda zehirlenmelerine sebep olması mümkün bakterilerin üremesini geciktirir.

Bu nedenle bu bölgeleri tüm hassas ve çabuk bozulan gıdalar için kullanınız, örneğin:

- Balık, et, kümes hayvanları
- Salam, sosis, hazır yemekler
- Yumurtalı veya kremalı yiyecekler/ pastalar
- Taze hamur, kek, pizza, kiş hamuru
- Pastörize edilmemiş sütten yapılan peynir ve diğer pastörize edilmemiş süt ürünleri
- Folyoya sarılı hazır sebze
- Genel olarak tüm taze gıdalar (muhafaza süreleri asgari 4 °C'lik bir saklama sıcaklığı gerektiren tüm taze gıdalar)

**Faydalı bilgi:** Gıdaları soğutucu bölmenin arka paneline temas etmeyecek şekilde yerleştiriniz. Aksi takdirde gıdalar donarak arka panele yapışabilir.

## Soğutucu bölmede muhafaza edilmeye uygun olmayan gıdalar

Soğuğa karşı hassas olduklarından, her gıda 5 °C'nin altındaki sıcaklıklarda saklanmaya uygun değildir.

Soğuğa dayanıklı olmayan bu gıdalar arasında şunları sayabiliriz:

- Ananas, avokado, muz, nar, mango, kavun, karpuz, papaya, çarkıfelek meyvesi, turunçgiller (limon, portakal, mandalina, greyluft gibi)
- Olgunlaşması gereken meyveler
- Patlıcan, salatalık, patates, biber, domates, kabak
- Sert peynir (Parmesan gibi)

## Gıdaların alınmasına ilişkin faydalı bilgiler

Uzun süreli saklama için en önemli şart gıdanın dolaba yerleştirildiği andaki tazeliliğidir.

Son tüketim tarihine ve doğru saklama sıcaklığına dikkat ediniz.

Gıdaları örneğin sıcak bir arabada taşırken, soğuk zincirinin mümkün olduğunca kesintiye uğramaması gerekir.

# Gıdaların soğutucu bölmede saklanması

---

## Gıdaların doğru saklanması

Gıdaları soğutucu bölme içinde paketlenmiş veya üstü iyice örtülmüş bir şekilde muhafaza ediniz (DailyFresh çekmecesinde istisnalar mevcuttur).

Bu şekilde yiyeceklerin kokularının birbirine geçmesi, yiyeceklerin kuruması ve mevcut olması muhtemel bakterilerin aktarılması önlenmiş olur. Bunu, hayvansal gıdaların muhafazasında özellikle dikkate alınız. Özellikle çiğ et ve balık gibi gıdaların diğer gıdalara temas etmesine dikkat ediniz.

Sıcaklığın doğru ayarı ve uygun hijyen şartlarıyla gıdaların saklama ömrü belirgin bir şekilde uzar. Gıda atıkları önlenir.

## Protein zengini gıdalar

Protein zengini gıdaların daha çabuk bozulduğunu dikkate alınız. Yani, kabuklu deniz ürünleri balıklara ve balıklar da etlere göre daha çabuk bozulur.



# Gıdaların DailyFresh çekmecesinde saklanması

## DailyFresh çekmecesini

DailyFresh çekmecesinde sebze ve meyveler için ideal saklama koşulları hakimdir.

DailyFresh çekmecesindeki nem, içinde saklanan gıdalara göre ayarlanabilir. Yüksek nem oranı gıdaların kendi nemlerini korumalarını ve böylece çok hızlı bir şekilde su kaybetmemelerini sağlar. Sıcaklık yaklaşık olarak geleneksel soğutucu bölme sıcaklığına karşı gelir.

Gıdanın başlangıçtaki durumunun iyi bir saklama sonucu için belirleyici olduğunu unutmayınız.

## Meyve ve sebze için DailyFresh çekmecesindeki nem ayarının değiştirilmesi

Nem oranı esas olarak, paketlenmeden saklanan gıdaların türüne ve miktarına bağlıdır. Az miktarda gıda saklanıyorsa, nem düşük olabilir.

**Faydalı bilgi:** Az miktarda gıda durumunda, gıdaları hava geçirmez paketlerle koyunuz.

## Düşük nem oranının $\Delta$ seçilmesi

Cihaz teslim edildiğinde nem yüksek, bölme kapağı da arkaya itilmiş halde dir  $\Delta\Delta\Delta$ .

Teslimattaki bu ayarı, sadece DailyFresh çekmecesindeki nem oranı çok yüksekse değiştiriniz.

### ■ DailyFresh çekmecesini açınız.

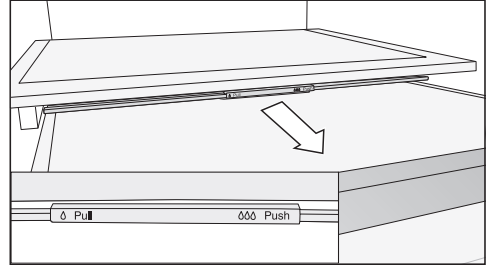

### ■ Bölme kapağını çekebildiğiniz kadar öne çekiniz.

Bölme kapağı açılır ve nem azalır  $\Delta$ .

## Yüksek nem oranının $\Delta\Delta\Delta$ seçilmesi

### ■ DailyFresh çekmecesini açınız.

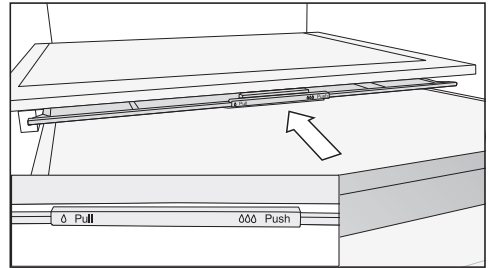

### ■ Bölme kapağını itebildiğiniz kadar arkaya itiniz.

Bölme kapağı kapatılır ve nem bölmede  $\Delta\Delta\Delta$  kalır.

## Gıdaların DailyFresh çekmecesinde saklanması

---

**Saklanan gıdaların sonucundan memnun değilseniz (gıdalar örneğin kısa sürede pörsüyor veya kuruyorsa) aşağıdaki bilgileri tekrar dikkate alınız:**

- Sadece taze gıdalar saklayınız. Gıdaların cihaza konulduğu andaki tazeliği saklama sonucu için belirleyicidir.
- Gıdaları DailyFresh çekmecesine koymadan önce yıkayınız.
- Çok nemli gıdaları çekmeceye koymadan önce kurulayınız.
- Soğuğa duyarlı gıdaları DailyFresh çekmecesinde saklamayınız (bkz. “Gıdaların soğutucu bölmede saklanması” – “Soğutucu bölmede saklanmaya uygun olmayan gıdalar” bölümü).
- Gıdaları saklamak için bölme kapağının konumunu doğru seçiniz (düşük  $\delta$  veya yüksek  $\delta\delta\delta$  nem).
- Yüksek bir nem oranı  $\delta\delta\delta$ , sadece paketlenmeden saklanan gıdaların içerdiği nem ile elde edilir. Bölmede ne kadar fazla gıda saklanıyorsa nem de o kadar fazla olur.
- $\delta\delta\delta$  ayarında bölmede çok fazla nem birikir ve gıdalar bundan olumsuz etkilenirse, öncelikle çekmece tabanında oluşan yoğuşma suyunu temizleyiniz ve aşırı nemin damlayabilmesi için tabana bir ızgara vb. koyunuz. Alternatif olarak bölme kapağını öne çekip düşük nem  $\delta$  ayarına geçiniz.
- $\delta\delta\delta$  ayarına rağmen nem oranının çok düşük olması halinde, gıdaları hava geçirmez bir şekilde paketleyiniz.

### Taze gıdalar dondurulurken ne olur?

⚠️ Bozulmuş yiyeceklerin tüketilmesi sonucu sağlık riski.

Sıcaklık uzun bir süre  $-18\text{ }^{\circ}\text{C}$ 'nin üzerinde kaldıysa, dondurulmuş gıdalar çözülebilir veya çözülmeye başlayabilir. Bunun sonucunda gıdaların saklanma süresi kısılır.

Dondurulmuş gıdaların çözülmüş veya çözülmeye başlamış olup olmadığını kontrol ediniz. Bu durumda, çözülen veya çözülmeye başlayan gıdaları hemen tüketiniz ya da bunları tekrar dondurmadan önce işlem (kızartma veya pişirme gibi) geçiriniz.

Besin değerleri, vitaminleri, görünümleri ve tatlarının korunabilmesi için taze gıdaların mümkün olduğunca hızlı dondurulmaları gerekir.

Yiyecekler hızlı bir şekilde dondurulursa, hücre sıvısının hücrelerden çıkmak için daha az vakti olur. Hücreler dikkate değer derecede daha az büzülür. Çözme sırasında hücrelerden çıkmış olan az miktardaki sıvı hücrelere geri dönebilir, bu sayede sıvı kaybı az olur. Bundan dolayı sadece küçük bir su birikintisi oluşur.

### Azami dondurucu kapasitesi

Gıdaların mümkün olduğunca kısa bir sürede tamamen donmaları için, azami dondurucu kapasitesi aşılmamalıdır. 24 saat içinde azami dondurma kapasitesi tip etiketi üzerinde "Azami dondurma kapasitesi ... kg/24 h" şeklinde belirtilmiştir.

### Dondurulmuş hazır gıdaların saklanması

Dondurulmuş hazır gıdalar muhafaza etmek istiyorsanız, satın alırken şunları kontrol ediniz:

- Ambalajında hasar olup olmadığını
- Son tüketim tarihini
- Satış reyonundaki soğutucu sıcaklığının  $-18\text{ }^{\circ}\text{C}$  veya daha düşük olup olmadığını
- Dondurulmuş hazır gıdayı mümkün olduğu sürece yalıtımlı çantada taşıyınız ve dondurulmuş hazır gıdayı mümkün olan en kısa sürede cihaza yerleştiriniz.

# Dondurma ve saklama

## Taze gıdaların evde dondurulması

### Gıdaları yerleştirmeden önce

- 1 kg'dan daha fazla taze gıda dolaba yerleştirilecekse, yerleştirmeden 6 saat önce SuperFrost ❄️ fonksiyonunu açınız.
- Bundan daha fazla taze gıda dolaba yerleştirilecekse, yerleştirmeden 24 saat önce SuperFrost ❄️ fonksiyonunu açınız.

Bu şekilde, daha önce yerleştirilmiş olan donmuş ürünler bir miktar soğuk depolanmış olur.

- Sadece taze ve iyi durumda olan gıdaları dondurunuz.

Bazı gıdaların dondurulmaya uygun olmadıklarını dikkate alınız. Bunlardan bazıları, normalde çiğ tüketilen kıvrıkcık salata veya fındık turbu gibi sebze türleridir.

**Faydalı bilgi:** Renk, tat, aroma ve C vitamini içeriklerinin korunması için sebzeleri dondurmadan önce hafif haşlayınız. Bu amaçla, sebzeleri porsiyonlar halinde 2–3 dakika kaynar suda pişiriniz. Ardından sebzeleri çıkarınız ve hızlı bir şekilde soğuk su içinde soğutunuz. Sebzeleri süzölmeye bırakınız.

## Dondurulacak gıdaların paketlenmesi

- Gıdaları porsiyonlar halinde dondurunuz.

**Faydalı bilgi:** Don yanığı oluşmasını önlemek için uygun bir ambalaj (örneğin derin dondurucu saklama kapları) seçiniz.

- Ambalajın havasını alınız ve ağzını hava geçirmez şekilde kapatınız.
- Paketin üzerine içindekileri ve dondurulma tarihini yazınız.

## Dondurulacak gıdaların yerleştirilmesi

⚠️ Çok ağır malzeme sonucu hasar tehlikesi.

Dondurucu çekmecenin çok ağır malzemeler ile doldurulması çekmecedeyi/cam tablada hasara sebep olabilir.

Azami doldurma miktarına uyunuz:  
Dondurucu çekmece = 12 kg  
Cam tabla = 35 kg

Dondurulacak gıdalar, çözölmeye başlamamaları için daha önce dondurulmuş gıdalara temas etmemelidir.

- Birbirlerine veya yüzeylere yapışmalarını için paketleri kuru bir şekilde koyunuz.

Gıdaların en kısa sürede tamamen donmaları için aşağıda belirtilen paket boyutlarını aşmayınız:

- Meyve ve sebze en fazla 1 kg
- Et en fazla 2,5 kg

## – az miktarda malzeme dondurulacaksa

Gıdaları alt dondurucu çekmecelerinde dondurunuz.

- Dondurulacak malzemeyi **alt** dondurucu çekmecelerinin tabanına yayararak yerleştiriniz, bu şekilde dondurulacak malzeme mümkün olduğunca hızlı bir şekilde tamamen donar.

## – VarioRoom: Azami miktarda malzeme dondurulacaksa (bkz. tip etiketi)

Fan açıklıklarının önü kapatıldığında soğutma performansı azalır ve enerji tüketimi yükselir.

Dondurulacak malzemeleri yerleştirirken, fan açıklığının önünün kapanmasına dikkat ediniz.

**Faydalı bilgi:** Dondurucu bölmenin hacmini esnek bir şekilde büyütebilirsiniz. Av eti veya hindi gibi büyük gıdalar yerleştirmek isterseniz, dondurucu çekmecelerinin arasındaki cam tablaları çıkarabilirsiniz.

- En alttaki dondurucu çekmecesini çıkarınız.
- Dondurulacak gıdayı dondurucu bölmenin tabanına veya yan panellerine temas edecek şekilde doğrudan cihazın içine yerleştiriniz.

### Dondurma işleminden sonra:

- SuperFrost fonksiyonunu ❄ kapatınız.
- Donmuş gıdayı dondurucu çekmecesine koyunuz ve dondurucu çekmecesini tekrar içeri sokunuz.

## Dondurulmuş gıdaların muhafaza süreleri

Gıda-grubu	Saklama süresi (Ay)
Dondurma	2 ila 6
Ekmek, Hamur İşleri	2 ila 6
Peynir	2 ila 4
Balık, yağlı	1 ila 2
Balık, yağsız	1 ila 5
Salam, jambon	1 ila 3
Av eti, domuz eti	1 ila 12
Kümes hayvanları, dana eti	2 ila 10
Sebze, meyve	6 ila 18
Baharatlar	6 ila 10

Belirtilen saklama süreleri referans değerlerdir.

Piyasada mevcut dondurulmuş gıdaların ambalajlarında verilen son kullanma tarihi belirleyicidir.

Sabit -18 °C dondurucu bölmesi sıcaklığında ve uygun hijyen şartlarıyla gıdaların maksimum saklama süresinden faydalanılabilir ve gıda atıkları önlenir.

## Dondurma ve saklama

### İçeceklerin hızlı bir şekilde soğutulması

İçeceklerin soğutucu bölmede hızla soğutulması için Süper Soğutma ❄️ fonksiyonunu etkinleştiriniz.

Çok miktarda içecek soğutmak veya ek olarak dondurucu bölmede de içecek soğutmak istediğinizde, ayar modunda ❄️ parti modu fonksiyonunu 🏠 seçiniz.

Hızlı bir şekilde soğumaları için dondurucu bölmeye konulmuş olan şişeleri **en geç bir saat sonra** tekrar dışarı alınız. Şişeler patlayabilir.

### Aksesuarların kullanımı

#### Buz küpü hazırlama

- Buz kalıbının 3/4'ünü su ile doldurunuz ve dondurucu çekmecelerinden birinin tabanına yerleştiriniz.
- Tabana yapışmış olan buz kalıbını sökmek için keskin olmayan bir nesne, örneğin bir kaşık sapı kullanınız.

**Faydalı bilgi:** Buz kalıbını kısa bir süre akan suyun altına tutarsanız, buz küpleri kolayca kalıptan çıkar.

#### Buz aküsünün kullanılması

Bir elektrik kesintisinde dondurucu bölmedeki sıcaklık hızla yükselebilir. Dondurulmuş buz aküleri gıdaların saklama süresini uzatabilir.

Her iki buz aküsünü doğrudan dondurulmuş gıdaların üstüne en üst çekmecenin ön tarafına koyunuz.

- En üst dondurucu çekmecesini çıkarınız.

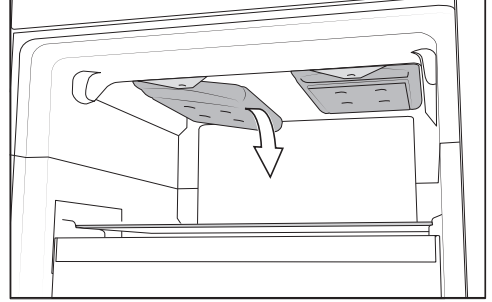

- Buz aküsünü yan taraftan tutunuz ve aşağı doğru çekerek çıkarınız.
- Her iki buz aküsünü doğrudan dondurulmuş gıdaların üstüne en üst çekmecenin ön tarafına koyunuz.
- Kullandıktan sonra buz aküsünü tekrar yerine oturtunuz.

**Faydalı bilgi:** Cihaza yeni gıdalar koymak istediğinizde, dondurduğunuz yiyeceklerin çözülmeye başlamamaları için buz akülerini yeni yerleştirilen gıdalar ile daha önce dondurulmuş olan gıdaların arasına koyunuz.

**Faydalı bilgi:** Buz aküleri, ayrıca gıdaların ve içeceklerin bir soğutucu çanta içinde kısa sürede soğutulması için de kullanılabilir.

### Soğutucu bölme ve DailyFresh çekmecesi

Soğutucu bölme ve DailyFresh çekmecesinde oluşan karlanmalar otomatik olarak çözülür.

Kompresör çalışırken soğutucu bölmenin arka panelinde çiy ve su damlacıkları oluşabilir. Çiy ve su damlacıklarını temizlemenize gerek yoktur.

Çözülme suyu, bir çözülme suyu oluşu ve deliği üzerinden cihazın arkasındaki bir buharlaştırma sistemine akar. Çözülme suyu, kompresörün ısıyla otomatik olarak buharlaşır.

Çözülme suyu oluşu ve çıkışını temiz tutunuz. Çözülme suyu daima engellenmeden akabilmelidir.

### Dondurucu bölmedeki buzun çözdürülmesi

Dondurucu bölmede otomatik buz çözme özelliği yoktur.

Normal işletim sonucu dondurucu bölmede, örneğin iç paneller üzerinde zaman içinde karlanma ve buzlanma oluşur. Karlanma ve buzlanmanın şiddeti şu sebeplere de bağlıdır:

- Dondurucu bölme kapısı sık sık ve/veya uzun süreli açılmıştır.
- Büyük miktarda gıda henüz yeni dondurulmuştur.
- Oda havasındaki nem oranı artmıştır.

Kalın bir buz tabakası sonucunda dondurucu çekmeceler daha zor açılır. Ayrıca kalın bir buz tabakası, dondurucu bölme kapısının düzgün kapanmamasına yol açabilir. Bunun yanı sıra soğutma performansı düşer, bunun sonucunda da enerji tüketimi artar.

- Dondurucu bölmenin buzlarını, en geç bazı yerlerde 0,5 cm kalınlığında buz katmanı oluştuğunda olmak üzere, ara sıra çözünüz.

**Faydalı bilgi:** Dondurucu bölmede çok az miktarda donduralacak malzeme muhafaza edildiğinde veya hiç dondurulacak malzeme olmadığında ya da oda havasındaki nem ve oda sıcaklığı düşük olduğunda zamanı sonuna kadar kullanınız.

## Buz çözüme

⚠ Hatalı buz çözüme nedeniyle hasar tehlikesi.

Buz çözüme işlemi sırasında cihaza zarar vermemeye ve bunun sonucunda buzdolabının işlevini yerine getiremez hale gelmemesine dikkat ediniz. Kar ve buz tabakalarını kazıyarak temizlemeyiniz. Sivri uçlu ve keskin aletler kullanmayınız.

Buz çözüme işlemi hızlandırmak için mekanik yardımcı araçlar veya üretici tarafından önerilmeyen farklı araçlar kullanmayınız.

- Buz çözüme işleminden 1 gün önce SuperFrost ❄️ fonksiyonunu açınız. Böylece dondurulmuş gıdalar fazladan soğuk depolar ve oda sıcaklığında daha fazla dayanırlar.
- Dondurulmuş gıdaları çıkarınız ve birkaç kat gazete kağıdına veya bir örtüye sarınız.

**Faydalı bilgi:** Dondurulmuş gıdaları soğutucu çantalarda da muhafaza edebilirsiniz.

- Dondurulmuş gıdaları, dondurucu bölme tekrar kullanıma hazır oluncaya kadar serin bir ortamda muhafaza ediniz.
- Buz akülerini çıkarınız ve doldurulmuş malzemenin üzerine koyunuz.
- Tüm dondurucu çekmecelerini ve cam tablaları dondurucu bölmeden çıkarınız.

Dondurulmuş gıdalar oda sıcaklığında ne kadar uzun süre kalırsa, dayanma süreleri de o kadar kısaldır. Buz çözüme işlemi hızlı bir şekilde gerçekleştiriniz.

⚠ Isı veya nüfuz eden nem sonucu hasar tehlikesi.

Buharlı temizlik makinesinin ve de elektrikli ısıtma cihazlarının veya yanan mumların buharı plastiklere ve elektrikli bileşenlere zarar verebilir. Buzdolabındaki buzları çözmek için kesinlikle buharlı temizlik makinesi, elektrikli ısıtma cihazları ve yanan mumlar kullanmayınız.

⚠ Buz çözüme spreylere veya buz çözücü maddeler nedeniyle hasar tehlikesi ve sağlık riski.

Buz çözüme spreylere veya buz çözücü maddeler patlayıcı gazlar oluşturabilir, plastiğe zarar veren çözücü veya itici maddeler içerebilir ya da sağlığa zararlı olabilir. Cihazdaki buzları çözmek için buz çözücü maddeler veya buz çözüme spreylere kullanmayınız.

Etraftaki dolaplara su gelmemesine dikkat ediniz.

- Cihazın gücünü kapatınız.
- Elektrik fişini çekiniz veya elektrik sigortasını kapatınız.
- Dondurucu bölme kapısını açık bırakınız.

**Faydalı bilgi:** Buzların çözülmesini, içinde sıcak (ancak kaynar olmayan) su bulunan 2 adet tencereyi dondurucu bölmenin içine bir nihale üstünde koyarak hızlandırabilirsiniz. Bu durumda buzlar çözülürken cihaz kapısı, ısının dışarı çıkarmaması için kapalı bırakılmalıdır.

- Çözülen buz parçalarını alınız.



- Çözülme suyunu birkaç kez bir sünger veya bezle alınız.

### Buz çözme işleminden sonra

- Dondurucu bölmeyi temizleyiniz ve kurulayınız.
- Cihaz kapılarını kapatınız.
- Cihazı tekrar elektriğe bağlayınız ve gücünü açınız.
- Dondurucu bölmenin hızla soğuması için SuperFrost ❄️ fonksiyonunu açınız.
- Dondurucu bölme içindeki sıcaklık yeterince düştüğünde, içinde dondurulmuş gıdalar bulunan dondurucu çekmecelerini ve cam tablaları dondurucu bölmeye geri koyunuz.
- Buz akülerini tekrar cihaza koyunuz.
- Dondurucu bölmede en az -18 °C'lik sabit sıcaklığa ulaşıldıktan sonra, SuperFrost ❄️ fonksiyonunu kapatınız.

## Temizlik ve bakım

Cihazın içindeki tip etiketi çıkarılmamalıdır. Tip etiketi bir arıza durumunda gerekli olacaktır.

Cihazın elektronik devrelerine veya aydınlatmanın içine su girmemesine dikkat ediniz.



Nüfuz eden nem sonucu hasar tehlikesi.

Buharlı temizlik makinesinin buharı plastiklere ve elektrikli bileşenlere zarar verebilir.

Cihazı temizlemek için buharlı temizlik makinesi kullanmayınız.

Çözülme suyu çıkışından temizlik suyu akmamalıdır.

## Temizlik ürünlerine ilişkin bilgiler

Cihazın içinde sadece, gıdalar için zararlı olmayan temizlik ve bakım maddeleri kullanınız.

Yüzeyle zarar vermemek için şu ürünleri **kullanmayınız**:



- Soda, amonyak, asit veya klorür içeren temizlik maddeleri
- Kireç çözücü temizlik maddeleri
- Aşındırıcı temizlik maddeleri (örneğin ovma tozu, ovma kremi, cam seramik ocak temizleyici)
- Çözücü içeren temizlik maddeleri
- Paslanmaz çelik temizlik maddeleri
- Bulaşık makinesi temizleyici
- Fırın spreyleri
- Cam temizleme maddeleri
- Aşındırıcı sert süngerler ve fırçalar (örneğin bulaşık süngeri)
- Kir silgileri
- Keskin metal kazıyıcılar

Temizlik için temiz bir sünger bez, ılık su ve bir miktar elde bulaşık deterjanı kullanmanızı tavsiye ederiz.

## Cihazın temizlik için hazırlanması

### Sadece soğutucu bölmenin temizlenmesi:

Temizlik modunu  açınız. Soğutucu bölmenin soğutması kapatılır, iç aydınlatma açık kalır.

- Ayar modunda  < veya > sensörlü tuşu ile  sembolüne geliniz.
- OK tuşuna dokununuz.

Temizlik modu  açık olduğunda ekranın üst köşesinde bir nokta • gösterilir.

Temizlik modunun  açık olduğu başlangıç ekranında gösterilir.

- Yiyecekleri soğutucu bölmeden çıkartınız ve serin bir yerde muhafaza ediniz.
- Çıkarılabilecek aksesuarları temizlemek üzere çıkarınız (bkz. “Aksesuarların çıkarılması, sökülmesi ve temizlenmesi” bölümü).

### Dondurucu bölmenin/cihazın tamamının temizlenmesi:

- Cihazın gücünü kapatınız.

Ekranda  görüntülenir ve soğutma kapatılır.

- Yiyecekleri dondurucu bölmeden/cihazdan çıkartınız ve serin bir yerde muhafaza ediniz.
- Çıkarılabilecek aksesuarları temizlemek üzere çıkarınız (bkz. “Aksesuarların çıkarılması, sökülmesi ve temizlenmesi” bölümü).

# Temizlik ve bakım

## Cihaz içinin temizlenmesi

Cihazı en az ayda bir defa olmak üzere düzenli olarak ve dondurucu bölmeyi her buz çözme işleminden sonra temizleyiniz.

Uzun süre temizlenmeyen kirlerin, bazı durumlarda artık çıkartılması mümkün olmayabilir.

Yüzeyler renk değiştirebilir veya değişime uğrayabilir.

Kirleri hemen temizlemeniz en iyisidir.

- **Cihazın içini** temiz bir bez, ılık su ve bir miktar elde bulaşık deterjanı ile temizleyiniz.
- Dondurucu bölmeyi her buz çözme işleminden sonra temizleyiniz.
- Ardından duru su ile siliniz ve her şeyi bir bezle kurulaştırınız.
- Çözülme suyunun daima rahatça akıp gidebilmesi için oluğu ve çıkışı sık sık ince bir çubuk veya benzeri bir parçayla temizleyiniz.
- Cihazın yeterli havalandırılması ve koku oluşumunun önlenmesi amacıyla, cihazı kısa bir süreliğine açık bırakınız.

## Aksesuarların elde veya bulaşık makinesinde yıkanması

Aşağıdaki parçalar sadece **elde** yıkanmalıdır:

- Paslanmaz çelik görünümlü dekor çı-talar
- Baskılı raf
- Değişken şişe rafı
- Tüm çekmeceler ve bölme kapakları (modele bağlı olarak mevcuttur)
- Döndürülebilir tabanlı rafların plastik parçaları (sonradan satın alınabilen aksesuar)
- Buz aküleri
- Düzenleme kabı (sonradan satın alınabilen aksesuar)

Aşağıdaki parçalar **bulaşık makinesinde yıkanabilir**:

⚠ Bulaşık makinesindeki çok yüksek sıcaklıklar sonucu hasar tehlikesi. Bulaşık makinesinde 55 °C üstü sıcaklıklarda yıkandıkları takdirde cihazın parçaları kullanılmaz hale gelebilir ve örneğin parçaların biçimleri bozulabilir. Bulaşık makinesinde yıkanmaya uygun parçalar için sadece en fazla 55 °C sıcaklıkta yıkayan bulaşık makinesi programları seçiniz.

Bulaşık makinesinde havuç, domates ve ketçap gibi gıdalardaki doğal boya-larla temas eden plastik parçaların renk değişebilir. Bu renk değişimi parçaların sağlamlığını olumsuz etkilemez.

- Şişe tutucu, yumurtalık, buz kalıbı

- Cihaz kapısındaki raflar ve şişe rafları (paslanmaz çelik görünümlü dekor çıtaya yok)
- Raflar (çıtasız ve baskısız)
- Cam tablalar (koruyucu çıtasız)
- Koku filtresinin kaseti (sonradan satın alınabilen aksesuar olarak temin edilebilir)

## Temizlenmesi için aksesuarların çıkarılması ve parçalarına ayrılması

### Rafların /şişe rafının parçalarına ayrılması

Rafı/şişe rafını bulaşık makinesinde yıkamadan önce paslanmaz çelik görünümlü dekor çıtayı sökün.

Dekor çıtayı sökmek için aşağıdaki işlemleri uygulayınız:

- Rafi/şişe rafını tezgaha koyunuz.
- Dekor çıtayı bir ucundan başlayarak çekip çıkarınız.
- Temizliğin ardından dekor çıtayı tekrar rafa/şişe rafına takınız.

### Rafın parçalarına ayrılması

Rafın temizliğinden önce dekor çıtayı çıkarınız. Bunun için:

- Rafı, yumuşak bir altlığın (ör. bulaşık bezinin) üstüne koyunuz.

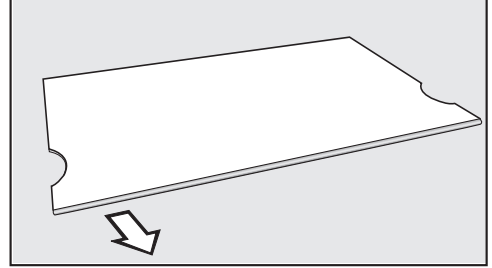

- Dekor çıtayı bir ucundan başlayarak çekip çıkarınız.
- Temizliğin ardından dekor çıtaları tekrar rafa takınız.

### Çekmecenin çıkarılması

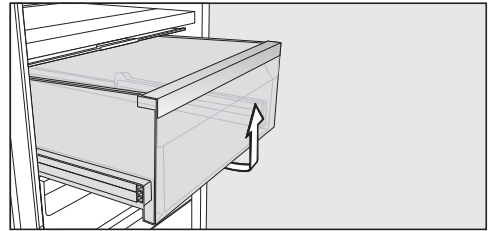

- Çekmeceyi dışarı çekiniz ve bu sırada ön taraftan yukarı kaldırınız.
- Temizlikten sonra çekmeceyi tekrar yerine itiniz.

# Temizlik ve bakım

## Bölme kapağının çıkarılması

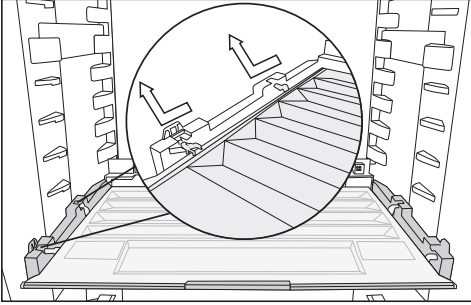

- Kapağı ön taraftan yukarı kaldırınız ve çekerek çıkarınız.
- Temizlikten sonra bölme kapağını tekrar yerine itiniz.

## Dondurucu bölmedeki çekmecelerin ve cam tablaların çıkarılması

- Çekmeceyi dışarı çekiniz ve bu sırada ön taraftan biraz yukarı kaldırınız.
- Cam tablayı dışarı çekiniz ve bu sırada ön taraftan biraz yukarı kaldırınız.

## Dondurucu bölmedeki çekmecelerin ve cam tablaların yerleştirilmesi

- Cam tablayı eğik bir şekilde kılavuz rayların üzerine yerleştiriniz.
- Cam tablayı içeri doğru itiniz ve aynı anda aşağı indiriniz.
- Çekmeceyi eğik bir şekilde kılavuz rayların üzerine yerleştiriniz.
- Çekmeceyi içeri doğru itiniz ve aynı anda aşağı indiriniz.

## Koku filtresinin değiştirilmesi (sonradan satın alınabilen aksesuar)

Her 6 ayda bir kasetin içindeki koku filtrelerini değiştiriniz.

Başlangıç ekranındaki  sembolü, koku filtresinin değiştirilmesi gerektiğini hatırlatır.

İkame KKF-RF koku filtresini Miele yetkili servislerinden ve Miele e-alışveriş sitesinden edinebilirsiniz.

- Koku filtresi kasetini raftan yukarı doğru çekiniz.

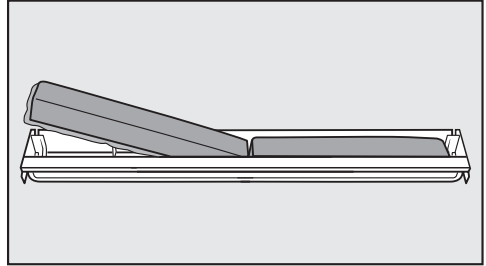

- Her iki koku filtresini de çıkarınız, yeni filtreleri yuvarlatılmış kenarı aşağı bakacak şekilde kasetin içine yerleştiriniz.

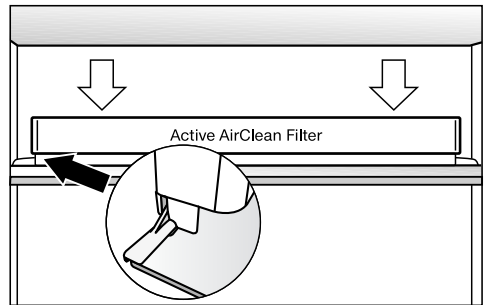

- Kaseti rafın arka koruma çitasının ortasına sokup yerine oturtunuz.
- Filtre değişimini onaylamak için sensörlü OK tuşuna dokununuz.

Koku filtresi deęişimine yönelik gösterge söner ve zaman sayacı sıfırlanır.

Başlangıç ekranındaki  sembolü söner.

## Kapı lastiğinin temizlenmesi

 Hatalı temizlik sonucu hasar tehlikesi.

Kapı lastiğinin yağ veya gresle işlem görmesi halinde lastik gözeneklenebilir.

Kapı lastiğini yağlar veya gresler ile herhangi bir işleme tabi tutmayınız.

- Kapı lastiğini düzenli olarak sadece duru su ile temizleyiniz ve ardından bir bez ile iyice kurulayınız.

## Havalandırma açıklıklarının temizlenmesi

Biriken tozlar enerji tüketimini artırır.

- Havalandırma açıklıklarını bir fırça veya elektrikli süpürge ile temizleyiniz (bunun için ör. Miele elektrikli süpürge nin fırçasını kullanınız).

## Temizlikten sonra

- Tüm parçaları cihaza yerleştiriniz.
- Duruma göre cihazın gücünü tekrar açınız.
- Soğutucu bölmenin temizlik modunu  etkinleştirdiyseviz: Kumanda panelinde OK sensörlü tuşuna dokununuz.



Ekranda  görüntülenir.

- OK tuşuna dokununuz.

Temizlik modu  kapatıldığında ekranın üst köşesindeki nokta söner.

- < ve > sensörlü tuşu ile  sembolüne geliniz ve OK tuşuna basınız.

Soğutucu bölme tekrar soğutmaya başlar.

- Dondurucu bölmenin hızla soğuması için SuperFrost  fonksiyonunu bir süre için açınız.
- Soğutucu bölmenin hızla soğuması için Süper Soğutma  fonksiyonunu bir süre için açınız.
- Gıdaları soğutucu bölmeye yerleştiriniz.
- Dondurucu bölme içindeki sıcaklık yeterince düştüğünde, içinde dondurulmuş gıdalar bulunan dondurucu çekmecelerini dondurucu bölmeye geri koyunuz.
- Dondurucu bölmede en az -18 °C'lik sabit sıcaklığa ulaşıldıktan sonra, SuperFrost  fonksiyonunu kapatınız.
- Cihaz kapılarını kapatınız.



## Ne yapmalı, eğer ... ?

Günlük kullanım sırasında ortaya çıkabilecek arıza ve hataların çoğunu kendiniz giderebilirsiniz. Çoğu durumda yetkili servisi çağırmak zorunda kalmayacağınızdan zaman ve masraftan tasarruf edersiniz.

[www.miele.com/service](http://www.miele.com/service) adresinde, arızaların kullanıcı tarafından giderilmesine ilişkin bilgiler sunulmaktadır.

Aşağıdaki tablolar size arıza ve hataları bulmakta ve gidermekte yardımcı olacaktır.

Soğuk kaybını mümkün olduğunca düşük tutmak için arıza giderilene dek cihazın kapısını mümkün olduğunca açmayınız.

Problem	Sebebe ve Çözüm
<b>Cihaz soğutmuyor ve cihaz kapısı açıldığında iç aydınlatma yanmıyorsa?</b>	Cihazın gücü açılmamıştır ve ekranda  yanmaktadır. ■ Cihazın gücünü açınız.
	Elektrik fişi prize düzgün takılmamıştır. ■ Elektrik fişini prize takınız. Cihazın gücü kapalıyken ekranda  gösterilir.
	Ev tesisatındaki sigorta atmıştır. Cihazda, bina elektrik tesisatında veya başka bir cihazda arıza meydana gelmiş olabilir. ■ Bir elektrik teknisyeni veya yetkili servisi çağırınız.
<b>Kompresör devamlı çalışıyorsa?</b>	Bu bir arıza değildir. Enerjiden tasarruf etmek üzere, kompresör düşük soğutma ihtiyacında daha düşük bir devire geçer. Bunun sonucunda kompresörün çalışma süresi uzar.
<b>Kompresör giderek daha sık ve daha uzun çalışıyorsa ve cihaz içindeki sıcaklık çok düşükmüştür?</b>	Havalandırma açıklıklarının önü kapanmış veya açıklıklar tozlanmış olabilir. ■ Havalandırma açıklıklarının önünü kapatmayınız. ■ Havalandırma açıklıklarını düzenli olarak tozdan arındırınız.
	Cihaz kapıları çok sık açılmış veya büyük miktarda yiyecek henüz yerleştirilmiş veya dondurulmuştur. ■ Cihaz kapılarını sadece gerektiğinde ve mümkün olduğunca kısa bir süre için açınız. Gerekli sıcaklık bir süre sonra kendiliğinden tekrar ayarlanır.
	Cihaz kapıları düzgün kapatılmamıştır. Dondurucu bölmede kalın bir buz tabakası oluşmuş olabilir. ■ Cihaz kapılarını kapatınız.





## Ne yapmalı, eğer ... ?

Problem	Sebebe ve Çözüm
	<p>Gereki sıcaklık bir süre sonra kendiliğinden tekrar ayarlanır.</p> <p>Kalın bir buz tabakası oluşmuş olması halinde, soğutma performansı azalır ve bunun sonucunda enerji tüketimi artar.</p> <ul style="list-style-type: none"><li>■ Cihazın buzlarını çözdürünüz ve cihazı temizleyiniz.</li></ul>
	<p>Ortam sıcaklığı çok yüksektir. Ortam sıcaklığı ne kadar yüksekse, kompresör de o kadar uzun çalışır.</p> <ul style="list-style-type: none"><li>■ “Kurulum” – “Kurulum yeri” bölümünde verilen bilgileri dikkate alınız.</li></ul>
	<p>Cihaz niş içine doğru monte edilmemiştir.</p> <ul style="list-style-type: none"><li>■ Cihazı, birlikte verilen montaj kılavuzundaki talimatlarda öngörüldüğü gibi monte ediniz.</li></ul>
	<p>Cihazın içindeki sıcaklık çok düşük bir değere ayarlanmıştır.</p> <ul style="list-style-type: none"><li>■ Sıcaklık ayarını düzeltiniz.</li></ul>
	<p>Büyük miktarda gıda tek seferde dondurulmuştur.</p> <ul style="list-style-type: none"><li>■ “Dondurma ve saklama” bölümündeki bilgileri dikkate alınız.</li></ul>
	<p>Süper Soğutma fonksiyonu ❄ halen açıktır.</p> <ul style="list-style-type: none"><li>■ Enerjiden tasarruf etmek için Süper Soğutma fonksiyonunu ❄ süresi dolmadan önce kapatınız.</li></ul>
	<p>SuperFrost fonksiyonu ❄ halen açıktır.</p> <ul style="list-style-type: none"><li>■ Enerjiden tasarruf etmek için SuperFrost fonksiyonunu ❄ süresi sona ermeden önce kapatınız.</li></ul>

## Ne yapmalı, eğer ... ?

Problem	Sebebe ve Çözüm
<b>Kompresör giderek daha seyrek ve daha kısa çalışıyor ve cihaz içindeki sıcaklık yükseliyor-sa?</b>	<p>Bu bir hata değildir. Ayarlanan sıcaklık değeri çok yüksektir.</p> <ul style="list-style-type: none"><li>■ Sıcaklık ayarını düzeltiniz.</li><li>■ Sıcaklığı 24 saat sonra tekrar kontrol ediniz.</li></ul>
	<p>Dondurulmuş gıdalar çözülmeye başlıyor. Cihaz için öngörölmüş ortam sıcaklığının altına inilmiştir.</p> <p>Ortam sıcaklığı çok düşük ise kompresör daha seyrek çalışır. Bu sebeple dondurucu bölme çok ısınabilir.</p> <ul style="list-style-type: none"><li>■ “Kurulum” – “Kurulum yeri” bölümünde verilen bilgileri dikkate alınız.</li><li>■ Ortam sıcaklığını yükseltiniz.</li></ul>
<b>Cihaz buzlanmış veya cihazın içinde yoğuşma suyu oluşmuşsa? Cihaz kapısı düzgün kapanmıyorsa?</b>	<p>Kapı lastiği yuvasından çıkmıştır.</p> <ul style="list-style-type: none"><li>■ Kapı lastiğinin düzgün bir şekilde yerine oturup oturmadığını kontrol ediniz.</li></ul>
	<p>Kapı lastiği hasar görmüştür.</p> <ul style="list-style-type: none"><li>■ Kapı lastiğinin hasarlı olup olmadığını kontrol ediniz.</li></ul>
<b>Kapı lastiği zarar görmüş veya değiştirilmesi gerekiyorsa?</b>	<p>Kapı lastiği alet kullanılmaksızın değiştirilebilir.</p> <ul style="list-style-type: none"><li>■ Kapı lastiğini değiştiriniz. Kapı lastiğini yetkili bayiden veya yetkili servisten edinebilirsiniz.</li></ul>











### Cihazda ortaya çıkabilecek genel sorunlar

Problem	Sebeup ve Çözüm
<b>Soğutucu bölmenin tabanı ıslak ise?</b>	<p>Çözülme suyu çıkışı tıkanmıştır.</p> <ul style="list-style-type: none"><li>■ Çözülme suyu çıkışını temizleyiniz.</li></ul>
<b>Dondurulan gıdalar yapışmışsa?</b>	<p>Yiyecekler, ambalajları ıslak bir şekilde dolaba konulmuştur.</p> <ul style="list-style-type: none"><li>■ Yapışmış malzemeyi bir kaşık sapı ile ayırınız.</li></ul>
<b>Cihaz kapısı uzun bir süredir açık olduğu halde bir uyarı sinyali duyulmuyorsa?</b>	<p>Bu bir hata değildir. Ayar modunda uyarı sesi kapatılmıştır. Sesli alarmı tekrar açmak istediğiniz takdirde:</p> <ul style="list-style-type: none"><li>■ Ayar modunda  sensörlü &lt; tuşu veya &gt; ile  sembolüne geliniz.</li><li>■ OK tuşuna dokununuz.</li><li>■ &lt; ve &gt; sensörlü tuşlarıyla uyarı ve sinyal sesleri için istediğiniz seviyeyi seçiniz.</li><li>■ OK tuşuna dokununuz.</li></ul> <p>Uyarı ve sinyal sesleri açık olduğunda  gösterilir.</p>





# Ne yapmalı, eğer ... ?



## Ekran bildirimleri

Uyarı	Sebebe ve Çözüm
<b>Ekranada ■ sembolü yanıyor, cihaz soğutmuyor ancak cihaz kumandası ve iç aydınlatma çalışıyorsa?</b>	<p>Fuar modu etkinleştirilmiştir.</p> <ul style="list-style-type: none"><li>■ OK tuşuna dokununuz.</li></ul> <p>Ekranada önce Miele, ardından ana ekran görüntülenir.</p> <ul style="list-style-type: none"><li>■ OK tuşuna dokununuz.</li><li>■ Ayar modunda ⚙️ sensörlü &lt; tuşu veya &gt; ile ■ sembolüne geliniz.</li><li>■ OK tuşuna dokununuz.</li></ul> <p>Fuar modu ■ kapatıldıktan sonra cihazın gücü kapanır ve tekrar açılması gerekir.</p>
<b>Ekranada 🖱️ yanıyor ve cihaz kumanda edilemiyorsa?</b>	<p>Temizlik fonksiyonu halen etkindir.</p> <ul style="list-style-type: none"><li>■ Kumanda panelinde sensörlü OK tuşuna dokunarak temizlik fonksiyonunu kapatınız.</li></ul> <p>Ekranada 🖱️ görüntülenir.</p> <ul style="list-style-type: none"><li>■ OK tuşuna dokununuz.</li></ul> <p>Temizlik modu 🖱️ kapatıldığında ekranın üst köşesindeki nokta söner.</p> <ul style="list-style-type: none"><li>■ &lt; veya &gt; sensörlü tuşu ile ↩️ sembolüne geliniz ve OK tuşuna basınız.</li></ul> <p>Cihaz tekrar soğutmaya başlar.</p>
<b>Ekranada hiçbir şey görülmüyorsa? Ekran karamışsa?</b>	<p>Şabat modu ⏸️ etkinleştirilmiştir: İç aydınlatma kapalıdır ve cihaz soğutmaya devam etmektedir.</p> <ul style="list-style-type: none"><li>■ OK tuşuna dokununuz.</li></ul> <p>Ekranada ⏸️ görüntülenir.</p> <ul style="list-style-type: none"><li>■ OK tuşuna dokununuz.</li></ul> <p>Şabat modu ⏸️ açık olduğunda ekranın üst köşesinde bir nokta • gösterilir.</p> <ul style="list-style-type: none"><li>■ OK tuşuna dokununuz.</li></ul> <p>Şabat modu ⏸️ fonksiyonu kapatıldığında ekranın üst köşesindeki nokta söner.</p>

Uyarı	Sebeup ve Çözüm
<b>Ekranda  yanıyor ve cihaz kumanda edilemiyorsa?</b>	<p>Kilitleme fonksiyonu etkinleştirilmiştir.</p> <ul style="list-style-type: none"><li>■ Cihazın kilidini kısa bir süreliğine kaldırınız veya kilitleme fonksiyonunu tamamen kapatınız (bkz. “Başka ayarlar gerçekleştirilmesi” – “Kilitleme fonksiyonunun /  kısa süreliğine devre dışı bırakılması/tamamen kapatılması” bölümü).</li></ul>
<b>Başlangıç ekranında  sembolü yanıyor ve ayrıca bir sinyal sesi duyuluyorsa?</b>	<p>Koku filtresi değişim göstergesi , koku filtresinin değiştirilmesi gerektiğini hatırlatır.</p> <ul style="list-style-type: none"><li>■ Kaset içindeki koku filtresini değiştiriniz (bkz. “Temizlik ve bakım” – “Koku filtresi değişimi” bölümü (sonradan satın alınabilen aksesuar) ve koku filtresi değişimini sensörlü OK tuşuna dokunarak onaylayınız.</li></ul> <p>Başlangıç ekranındaki  sembolü söner.</p>
<b>İlgili sıcaklık göstergesi sarı renkte   yanıyor ve ayrıca bir uyarı sinyali duyuluyorsa?</b>	<p><b>Kapı alarmı</b> etkinleştirilmiştir.</p> <ul style="list-style-type: none"><li>■ OK tuşuna dokununuz.</li></ul> <p>Uyarı sinyali kapatılır ve   sembolü söner.</p> <ul style="list-style-type: none"><li>■ İlgili cihaz kapısını kapatınız.</li></ul>

## Ne yapmalı, eğer ... ?

Uyarı	Sebebe ve Çözüm
<b>Dondurucu bölmenin sıcaklık göstergesi yanıyor   ve ayrıca bir uyarı sinyali duyuluyorsa?</b>	<p><b>Sıcaklık alarmı</b> etkinleştirilmiştir; dondurucu bölme, ayarlanmış olan sıcaklığa bağlı olarak ya çok sıcak ya da çok soğuktur.</p> <p>Bunun sebepleri örneğin şunlar olabilir:</p> <ul style="list-style-type: none"><li>– Cihazın kapısı sık sık açılmıştır.</li><li>– Büyük miktarda gıda SuperFrost fonksiyonu etkinleştirilmeden dondurulmuştur.</li><li>– Uzun süreli bir elektrik kesintisi yaşanmıştır.</li><li>– Cihaz arıza yapmıştır.</li></ul> <p>■ <b>OK</b> tuşuna dokununuz.</p> <p>Uyarı bildirimini onaylanır:   söner ve uyarı sinyali kapatılır.</p> <p>Ekranda yaklaşık 1 dakika boyunca, o ana kadar dondurucu bölmede hakim olmuş olan en yüksek sıcaklık yanıp sönererek gösterilir. Ardından sıcaklık göstergesi dondurucu bölmedeki güncel sıcaklığı görüntüler.</p> <p>Yanıp sönen sıcaklık göstergesinden şu şekilde çıkabilirsiniz:</p> <p>■ <b>OK</b> tuşuna dokununuz.</p> <p>Gösterilen en yüksek sıcaklık silinir. Ardından sıcaklık göstergesinde tekrar o anki gerçek dondurucu bölme sıcaklığı gösterilir.</p> <p>■ Alarm durumunu gideriniz.</p> <p>■ Sıcaklığa bağlı olarak gıdaların çözülmüş veya çözülmeye başlamış olup olmadıklarını kontrol ediniz. Çözülmüş veya çözülmeye başlamışlarsa, gıdaları tekrar dondurmadan önce işlemde geçirin (haşlayınız veya kızartınız).</p>

Uyarı	Sebeup ve Çözüm
<p><b>Ekranda  yanıyor ve ayrıca bir uyarı sinyali duyuluyorsa?</b></p>	<p>Bir elektrik kesintisi görüntüleniyor: Dondurucu bölmedeki sıcaklık son günlerde veya saatlerde bir elektrik kesintisi dolayısıyla geçici olarak çok yükselmiştir.</p> <ul style="list-style-type: none"><li>■ Dondurucu bölmenin tavanında bulunan buz akülerini çıkarınız.</li><li>■ Buz akülerini doğrudan dondurulmuş gıdaların üstüne en üst çekmecenin ön tarafına koyunuz.</li><li>■ OK tuşuna dokununuz.</li></ul> <p>Hata bildirimini onaylanmıştır:  söner ve uyarı sinyali kapatılır.</p> <p>Dondurucu bölme sıcaklık göstergesinde yaklaşık 1 dakika boyunca, o ana kadar dondurucu bölmede hakim olmuş olan en yüksek sıcaklık yanıp sönenek gösterilir. Ardından sıcaklık göstergesi dondurucu bölmedeki güncel sıcaklığı görüntüler.</p> <p>Yanıp sönen sıcaklık göstergesinden şu şekilde çıkabilirsiniz:</p> <ul style="list-style-type: none"><li>■ OK tuşuna dokununuz.</li></ul> <p>Gösterilen en yüksek sıcaklık silinir. Ardından sıcaklık göstergesinde tekrar o anki gerçek dondurucu bölme sıcaklığı gösterilir. Ardından cihaz son sıcaklık ayarı ile çalışmaya devam eder.</p> <ul style="list-style-type: none"><li>■ Alarm durumunu gideriniz.</li><li>■ Sıcaklığa bağlı olarak gıdaların çözülmüş veya çözülmeye başlamış olup olmadıklarını kontrol ediniz. Çözülmüş veya çözülmeye başlamışlarsa, gıdaları tekrar dondurmada önce işlemde geçiriniz (haşlayınız veya kızartınız).</li></ul>

## Ne yapmalı, eğer ... ?

Uyarı	Sebebe ve Çözüm
<b>Ekranında ⚠️ yanıyor ve duruma göre F ve rakamlar ile bir hata kodu gösteriliyorsa? Ayrıca bir uyarı sesi duyuluyorsa?</b>	<p>Bir arıza söz konusudur.</p> <ul style="list-style-type: none"><li>■ OK tuşuna dokunarak uyarı sesini kapatınız.</li><li>■ Yetkili servisi arayınız.</li></ul> <p>Arıza bildirimini için gösterilen hata koduna ek olarak cihazın model adı ve seri numarası da gereklidir. Bu bilgileri <b>i</b> doğrudan görüntüleyebilirsiniz:</p> <ul style="list-style-type: none"><li>■ OK tuşuna dokununuz.</li></ul> <p>Ekranında gerekli cihaz verileri gösterilir.</p> <ul style="list-style-type: none"><li>■ OK tuşuna dokununuz.</li><li>■ Cihazı kapatmak için &lt; veya &gt; sensörlü tuşu ile ⏻ sembolüne geliniz.</li><li>■ Bilgi ekranından çıkmak için &lt; veya &gt; sensörlü tuşu ile ⏪ sembolüne geliniz.</li><li>■ OK tuşuna dokununuz.</li></ul>
	<p>Bir cihaz hatası gösterilmektedir: Bu gösterge her zaman önceliğe sahiptir ve o anda gerçekleştirilmekte olduğunuz ayarları derhal iptal eder.</p> <p>Cihaz hataları mevcut bir kapı ve/veya sıcaklık alarmından öncelikli olarak görüntülenir.</p>







### İç aydınlatma çalışmıyorsa?

⚠ Açıkta duran elektrik taşıyan parçalar sonucu elektrik çarpma tehlikesi. Lamba kapağının çıkarılması sonucunda elektrik taşıyan parçalara temas edebilirsiniz.

Lamba kapağını çıkarmayınız. LED aydınlatma sadece yetkili servis tarafından tamir edilmeli ve değiştirilmelidir.

⚠ LED aydınlatma sonucu yaralanma tehlikesi. Bu aydınlatma RG2 risk grubu olarak sınıflandırılmıştır. Kapak bozuksa gözler zarar görebilir.

Lamba kapağı hasarlı ise aydınlatmaya optik aletlerle (büyüteç vb.) yakından bakmayınız.

Problem	Sebebe ve Çözüm
İç aydınlatma çalışmıyorsa?	Cihazın gücü açılmamıştır. ■ Cihazın gücünü açınız.
	Şabat modu  açıktır: Ekran kararmıştır ve cihaz soğutmaktadır. ■ OK tuşuna dokununuz.
	Ekranında  görüntülenir. ■ OK tuşuna dokununuz.
	Şabat modu  açık olduğunda ekranın üst köşesinde bir nokta • gösterilir. ■ OK tuşuna dokununuz.
	Şabat modu  fonksiyonu kapatıldığında ekranın üst köşesindeki nokta söner.
	İç aydınlatma kapı açıkken, aşırı ısınmaya karşı yaklaşık 15 dakika sonra otomatik olarak kapanır. Eğer sebep bu değilse bir arıza söz konusudur. ■ Yetkili servisi arayınız.

## Seslerin sebepleri

Normal sesler	Neden oluşur?
Brrrrr ...	Bu ses kompresörden gelir. Kompresör çalışmaya başlarken bu ses kısa bir süre için yükselebilir.
Blubb, blubb ...	Bu ses borulardan akan soğutma maddesinden gelir.
Klik ...	Termostat kompresörü açıp kapatırken klik sesi duyulur.
Knak ...	Cihaz içinde genleşme olduğu takdirde bu çıtırdama sesi duyulur.
Kompresör seslerinin ve soğutucu devresinde oluşan akış seslerinin kaçınılmaz olduğu unutulmamalıdır.	

Sesler	Sebebi ve çözüm
<b>Tıngırdama, Takırdama, Şıkırdama</b>	Cihaz düz durmuyordur. Bir su terazisi yardımıyla cihazın düzlük ayarını yapınız. Bunun için cihazın altındaki ayar ayaklarını kullanınız. 140 cm'lik bir niş boyutundan itibaren: Cihazla birlikte verilen sabitleme çubuklarını cihaz tabanının altına sokunuz.
	Çekmeceler, sepetler veya raflar sallanıyor veya sıkışıyor. Çıkarılabilir parçaları kontrol ediniz ve gerekirse çıkarıp yeniden takınız.
	Şişeler ve kaplar birbirine temas ediyordur Şişeleri ve kapları bir miktar birbirinden ayırınız.

www.miele.com/service adresinde, arızaların kullanıcı tarafından giderilmesine ve Miele yedek parçalarına ilişkin bilgiler sunulmaktadır.

## Arızalar için iletişim bilgisi

Kendi başınıza gideremediğiniz arızaları, Miele bayiinize veya Miele müşteri hizmetlerine bildiriniz.

Miele Müşteri Hizmetleri için www.miele.com.tr/service adresinden randevu talebinde bulunabilirsiniz.

Miele Müşteri Hizmetleri'nin iletişim bilgilerini bu dokümanın sonunda bulabilirsiniz.

Müşteri hizmetlerinin cihazın model koduna ve seri numarasına (İmalat/Seri/No.) ihtiyacı olacaktır. Her iki bilgiyi de tip etiketinde bulabilirsiniz.

Tip etiketi cihazın içinde bulunur.

## Cihaz bilgilerinin görüntülenmesi

Bu bilgileri ayar modunda, bilgiler **i** bölümünde (bkz. "Başka ayarlar gerçekleştirilmesi" bölümü) veya cihazın içinde bulunan tip etiketinde bulabilirsiniz.

## EPREL Veritabanı

1 Mart 2021 tarihinden itibaren, enerji tüketimi işaretine ve Eko-tasarım gerekliliklerine ilişkin bilgiler Avrupa Ürün Veritabanı'nda (EPREL) bulunabilir. Ürün veritabanına <https://eprel.ec.europa.eu/> bağlantısından erişebilirsiniz. Burada sizden model kodunu girmeniz istenir.

Model kodunu tip etiketinde bulabilirsiniz.

<b>Miele</b>			
XXXXXX		Nr. XX/XXXXXXXXXX.	
TYPENTBEFENERSCHRANK-UNTERTISCHIGEBL. MULTITEMPERATURE WINE STORAGE CABINET-UNDERWORKTOP ARMOIRE DE HISE EN TEMPS DES VINS-MOD. ENCASTRABLE SOUS PLAN ARMARIO PLACONCIONAMTO, VINGE-MODEN POTRBAUJ ENIMERA BRITISH TEMPERATYRNESH ILL949			
Klasse/Class Classe/Classe SN-ST	Ap-Type/AP-Type AP-Type/AP-Type	Bruttinhalt/Gross Capacity Volume Brut/Capacitat Bruta XXX l	Gefriervermögen/Freezing Capacity Pouvoir de Congel/Capac Congeladora
Nutzhalt Net Capacity Volume Utile Capac. Util	Ge / K / G Tot / R / F To / R / C Tot / R / C	/ WEN / KALT / WINE / CHILL / WINE / CHILL	<b>R600a: XXg</b>

## Garanti

Garanti süresi 2 yıldır.

Ülkenizde geçerli garanti şartlarına ilişkin daha fazla bilgiyi Miele müşteri hizmetlerinden edinebilirsiniz.

## Uygunluk Beyanı

---

Miele, bu soğutucu-dondurucu kombi-nasyonunun 2014/53/AB Direktifine uygun olduğunu beyan eder.

AB Uygunluk Beyanı'nın tam metni aşağıdaki internet adreslerinden birinden edinilebilir:

- [www.miele.com.tr](http://www.miele.com.tr) adresinde Ürünler/ Karşıdan İndirmeler sayfasından
- [www.miele.com.tr/domestic/bilgi-talebi-385.htm](http://www.miele.com.tr/domestic/bilgi-talebi-385.htm) adresindeki Servis, Bilgi talebi sayfasından ürün adı veya seri numarası girilerek

Frekans bandı	2,4000 GHz – 2,4835 GHz
---------------	----------------------------

Maksimum iletim gücü	<100 mW
----------------------	---------

İletişim modülünün kullanımı ve kumandası için Miele, kendi yazılımlarını ya da Açık Kaynak lisans koşulları kapsamında olmayan üçüncü taraf yazılımlarını kullanmaktadır. Bu yazılımlar/yazılım bileşenleri telif hakları ile korunur. Miele'nin ve üçüncü tarafların telif haklarına saygı gösterilmesi gerekmektedir.

Ayrıca cihaza entegre edilmiş iletişim modülünde Açık Kaynak lisans koşulları bağlamında aktarılabilir olan yazılım bileşenleri de mevcuttur. İlgili telif hakkı bildirimleriyle birlikte, mevcut Açık Kaynak bileşenlerine, geçerli lisans koşullarının kopyaları ve diğer bilgilere, bir web tarayıcısı üzerinden IP ile yerel olarak ([http\[s\]://<ip adresi>/Licenses](http[s]://<ip adresi>/Licenses)) ulaşabilirsiniz. Orada ifade edilen Açık Kaynak lisans koşullarıyla ilgili yükümlülük ve garanti düzenlemeleri, sadece ilgili hak sahipleriyle ilgili olarak geçerlidir.



**Satış ve Pazarlama Şirketinin Adresi:**

Miele Elektrikli Aletler Dış Ticaret ve Pazarlama Ltd. Şti  
Seba Office Bulvarı  
Ayazağa Mah. Mimar Sinan Sok No:21 D:53  
34396 Sarıyer / İstanbul / Türkiye

Tel: 0212 390 71 00

Müşteri Hizmetleri: 444 11 22

E-Mail: info@miele.com.tr

İnternet: www.miele.com.tr

EEE yönetmeliğine uygundur

**Üretici Adresi:**

Almanya  
Miele & Cie. KG  
Carl-Miele-Straße 29  
33332 Gütersloh

KF 7731 E

tr-TR

M.-Nr. 11 799 830 / 02