

Instrucciones de manejo y montaje

Horno



Es **imprescindible** leer las instrucciones de manejo y montaje antes del emplazamiento, la instalación y la puesta en funcionamiento. De esta forma se estará protegido y se evitarán daños.

Contenido

Advertencias e indicaciones de seguridad	6
Su contribución a la protección del medioambiente	14
Vista general	15
Panel de mandos	16
Tecla Conexión/Desconexión	17
Sensor de proximidad.....	17
Teclas sensoras.....	18
Display Touch.....	19
Símbolos.....	20
Principio de manejo	21
Seleccionar un punto del menú.....	21
Desplazarse.....	21
Salir del nivel de menú.....	21
Modificar valores o ajustes	21
Modificar el ajuste en una lista de selección.....	21
Introducir números con el rodillo de dígitos	21
Introducir números con el bloque de dígitos.....	21
Modificar el ajuste con una barra de segmentos.....	21
Introducir letras	22
Mostrar el menú contextual.....	22
Modificar el orden de las entradas	22
Mostrar un menú desplegable	22
Mostrar Ayuda	22
Activar MobileStart.....	22
Dotación	23
Placa de características.....	23
Volumen de suministro	23
Accesorios suministrados con el horno y accesorios que se pueden adquirir posteriormente	23
Dispositivos de seguridad.....	27
Superficies con acabado PerfectClean.....	28
Accesorios aptos para pirólisis.....	28
Primera puesta en funcionamiento	29
Miele@home	29
Ajustes básicos.....	30
Calentar el horno por primera vez y aclarar el sistema de evaporación	31
Ajustes	33
Relación de ajustes	33
Activar el menú «Ajustes».....	36
Idioma 	36
Hora.....	36
Fecha.....	37
Iluminación.....	37

Pantalla de inicio.....	37
Display	37
Volumen.....	38
Unidades de medida.....	38
Booster	38
Enfriamiento rápido.....	38
Mantenimiento del calor	39
Propuesta de temperaturas	39
Pirólisis.....	40
Funcionamiento post. ventilador.....	40
Cámara en el interior.....	40
Sensor de proximidad	40
Seguridad.....	41
Reconocimiento frontal mueble.....	42
Miele@home	42
Escanear y conectar	43
Control a distancia	43
Activar MobileStart	43
SuperVision	43
RemoteUpdate	44
Versión del software	45
Información legal	45
Distribuidor.....	45
Ajustes de fábrica.....	45
Horas de servicio (total)	45
Alarma y Aviso	46
Utilizar la función Alarma	46
Utilizar la función Aviso	47
Menú principal y submenús	48
Sugerencias para el ahorro energético.....	50
Manejo	52
Modificar los ajustes y los valores para un proceso de cocción	52
Modificar la temperatura y la temperatura interior.....	52
Ajustar tiempos de cocción	53
Modificar tiempos de cocción ajustados.....	53
Eliminar los tiempos de cocción ajustados	53
Cancelar un proceso de cocción.....	53
Precalentar el interior del horno	54
Booster.....	54
Precalentar.....	55
Enfriamiento rápido.....	55
Mantenimiento del calor	56
Crisp function.....	57

Contenido

Cambiar la función	57
Función Clima	58
Iniciar el proceso con Función Clima.....	59
Evaporar agua restante	61
Programas automáticos	63
Categorías	63
Utilizar los programas automáticos	63
Advertencias importantes para su utilización	63
Búsqueda.....	64
Funciones Especiales	65
Descongelar	65
Deshidratar.....	65
Calentar vajilla.....	66
Dejar subir masa.....	67
Mantenimiento del calor	67
Cocción a baja temperatura.....	67
Preparación de conservas.....	69
Productos congelados / precocinados.....	71
MyMiele	72
Programas Propios	73
Hornear	76
Consejos para hornear.....	76
Indicaciones respecto a las tablas de cocción	76
Consejos sobre las funciones.....	77
Asar	78
Consejos para asar.....	78
Indicaciones respecto a las tablas de cocción	78
Consejos sobre las funciones.....	79
Sonda térmica.....	80
Asar al grill	83
Consejos para asar al grill	83
Indicaciones respecto a las tablas de cocción	83
Consejos sobre las funciones.....	84
Limpieza y mantenimiento	85
Productos de limpieza inadecuados.....	85
Eliminar la suciedad normal.....	86
Eliminar la suciedad resistente (excepto guías FlexiClip).....	86
Limpiar el interior del horno con la función Pirólisis.....	87
Descalcificar.....	90
Desmontar la puerta	93
Desmontar la puerta	94
Montaje de la puerta.....	96
Desmontaje de los listones portabandejas con guías FlexiClip	97

Abatir el elemento calefactor de bóveda / grill	97
¿Qué hacer si ...?	99
Servicio Posventa	105
Contacto en caso de anomalías	105
Garantía	105
Instalación	106
Medidas de empotramiento	106
Empotramiento en un armario alto o inferior	106
Vista lateral	107
Conexiones y ventilación	108
Montaje del horno	109
Conección eléctrica	110
Tablas de cocción	111
Masa batida	111
Masa trabajada	112
Masa de levadura	113
Masa de requesón y aceite	114
Tarta de bizcocho	114
Masa cocida, masa de hojaldre, merengues	115
Tentempiés	116
Carne de vacuno	117
Ternera	118
Cerdo	119
Cordero, carne de caza	120
Aves, pescado	121
Datos para los laboratorios de ensayo	122
Platos de prueba según EN 60350-1	122
Clase de eficiencia energética según la EN 60350-1	123
Ficha para horno	123
Datos técnicos	124
Declaración de conformidad	124
Derechos de autor y licencias del módulo de comunicación	124
Derechos de propiedad intelectual y licencias	125

Advertencias e indicaciones de seguridad

Este horno cumple todas las normas de seguridad vigentes. El manejo indebido puede causar daños materiales y provocar lesiones personales.

Lea detenidamente el manual de instrucciones de manejo y montaje antes de poner el horno en funcionamiento. Contienen indicaciones importantes para el montaje, la seguridad, el uso y el mantenimiento. De esta forma se protegerá y evitará daños.

Según la norma internacional IEC 60335-1 Miele indica explícitamente que deben leerse y seguirse las indicaciones incluidas en el capítulo para la instalación del horno así como las advertencias e indicaciones de seguridad.

Miele no se hace responsable de los daños causados por no respetar estas indicaciones.

Conserve las presentes Instrucciones de manejo y de montaje y entréguelas al nuevo propietario en caso de venta posterior del aparato.

Uso apropiado

► Este horno está concebido para ser utilizado con fines y en entornos domésticos.

► Este horno no es apto para el uso en zonas exteriores.

► Utilice el horno exclusivamente en el ámbito doméstico para hornear, asar, asar al grill, calentar, descongelar, preparar conservas y deshidratar alimentos.

Está prohibido cualquier otro tipo de utilización.

► Aquellas personas que por motivo de una incapacidad física, sensorial o mental, inexperiencia o desconocimiento no estén en condiciones de manejar el horno de una forma segura, no podrán hacer uso del mismo sin supervisión.

Estas personas solo pueden manejar el horno sin supervisión si se les ha explicado el manejo del aparato de tal forma que puedan utilizarlo de manera segura. Deben poder reconocer y comprender los posibles peligros originados por un manejo incorrecto.

Advertencias e indicaciones de seguridad

- ▶ Este aparato está equipado, debido a requisitos especiales (p. ej. relacionados con temperatura, humedad, resistencia química, resistencia a la abrasión y vibración) con una lámpara especial. Esta lámpara especial solo se puede utilizar para el uso previsto. No es apropiada para iluminación ambiental. La sustitución solo puede ser llevada a cabo por personal autorizado por Miele o por el Servicio Post-venta de Miele.
- ▶ Este horno está equipado con 2 lámparas de la clase de eficiencia energética F.

Niños en casa

- ▶ Utilice el bloqueo de puesta en funcionamiento para evitar que los niños conecten el horno sin vigilancia.
- ▶ Los niños menores de 8 años deben permanecer alejados del horno, a no ser que estén vigilados en todo momento.
- ▶ Los niños a partir de 8 años pueden manejar el horno sin supervisión si se les ha explicado su manejo de tal forma que puedan utilizarlo de manera segura. Los niños deben poder reconocer y comprender los posibles peligros originados por un manejo incorrecto.
- ▶ Los niños no deben limpiar o realizar tareas de mantenimiento en el horno sin supervisión.
- ▶ Preste continua atención a los niños que se encuentren cerca del horno. No deje jamás que los niños jueguen con el horno.
- ▶ Peligro de ahogamiento con el material del embalaje. Al jugar, los niños podrían quedar enrollados en el material de embalaje (p. ej. plásticos) o cubrirse la cabeza con él y ahogarse. Mantenga el material del embalaje fuera del alcance de los niños.
- ▶ Riesgo de sufrir daños debido a superficies calientes. La piel de los niños es más sensible a las altas temperaturas que la de los adultos. El cristal de la puerta, el panel de mandos y los orificios de salida de aire del interior del horno se calientan. Evite que los niños entren en contacto con el horno durante su funcionamiento.
- ▶ Riesgo de sufrir daños debido a superficies calientes. La piel de los niños es más sensible a las altas temperaturas que la de los adultos. Durante la limpieza pirolítica el horno se calienta a temperaturas mucho más altas que durante el funcionamiento normal. Evite que los niños entren en contacto con el horno durante la limpieza pirolítica.

Advertencias e indicaciones de seguridad

► Peligro de lesiones cuando la puerta está abierta.

La capacidad de carga de la puerta es de máximo 15 kg. Los niños podrían hacerse daño con la puerta abierta.

Impida que los niños se apoyen, se sienten o se cuelguen de la puerta abierta.

► Al pulsar la tecla sensora , la puerta se abre automáticamente por completo. Así se evita que p. ej. la puerta choque contra niños pequeños o mascotas.

Al abrir la puerta con el manejo a distancia mediante un asistente de voz, el horno emite una señal si se han activado las señales acústicas. Al abrirla, hay que asegurarse de que no haya personas ni objetos en el espacio de apertura de la puerta. Es imprescindible activar las señales acústicas.

Seguridad técnica

► La realización de trabajos de instalación, mantenimiento o reparación por personal no autorizado puede ocasionar graves peligros para la seguridad del usuario. Los trabajos de instalación, mantenimiento o reparación se realizarán exclusivamente por personal técnico autorizado de Miele.

► Los daños en el horno pueden poner en peligro su seguridad. Compruebe si el horno presenta daños visibles. Nunca ponga en funcionamiento un horno dañado.

► Es posible el funcionamiento temporal o permanente en un sistema de suministro de energía autosuficiente o no sincronizado con la red (p. ej. redes autónomas, sistemas de copia de seguridad). El requisito previo para el funcionamiento es que el sistema de suministro de energía cumpla las especificaciones de la norma EN 50160 o comparable.

Las medidas de protección previstas en la instalación doméstica y en este producto de Miele deberán quedar también garantizadas en su función y funcionamiento tanto en isla como en no sincronizado con la red, o bien ser sustituidas por medidas equivalentes en la instalación. Como se describe, por ejemplo, en la publicación actual de VDE-AR-E 2510–2.

► La seguridad eléctrica del horno quedará garantizada solamente si está conectado a un sistema de toma de tierra instalado de forma reglamentaria. Este requisito básico de seguridad debe cumplirse. En caso de duda, haga que un técnico electricista revise la instalación eléctrica.

Advertencias e indicaciones de seguridad

- ▶ Compruebe sin falta la coincidencia de los datos de conexión (frecuencia y tensión) indicados en la placa de características del horno con los de la instalación eléctrica de la vivienda para evitar que se produzcan daños en el aparato. Antes de conectarla, compare estos datos. En caso de duda, consulte a un técnico electricista.
- ▶ Los dispositivos de varios enchufes o los cables de prolongación no garantizan la seguridad necesaria. No conecte el horno de esta forma a la red eléctrica.
- ▶ Para garantizar un funcionamiento correcto, no utilice el horno antes de montarlo.
- ▶ No se puede utilizar este horno en lugares inestables (p.ej. embarcaciones).
- ▶ Riesgo de sufrir lesiones debido a una descarga eléctrica. El contacto con los cables eléctricos o la manipulación de elementos eléctricos o mecánicos puede entrañar graves riesgos para el usuario, así como perturbar el correcto funcionamiento del horno. En ningún caso abra la carcasa del horno.
- ▶ Se pierden los derechos de la garantía si el horno no es reparado por el Servicio Post-venta autorizado de Miele.
- ▶ Miele garantiza que se cumplan los requisitos de seguridad, solo con las piezas de sustitución originales. Los componentes defectuosos solo podrán ser sustituidos por piezas originales de Miele.
- ▶ En un horno suministrado sin cable de conexión deberá instalarse un cable de conexión especial por parte de un electricista autorizado (ver capítulo «Instalación», apartado «Conexión eléctrica»).
- ▶ En caso de resultar dañado el cable de conexión fijo, este podrá ser reemplazado exclusivamente por uno especial por parte de un electricista autorizado (ver capítulo «Instalación», apartado «Conexión eléctrica»).
- ▶ El horno debe estar totalmente desenchufado de la red eléctrica cuando se realicen trabajos de instalación, mantenimiento y reparación. Asegúrese de lo siguiente:
 - Desconecte los fusibles de la instalación eléctrica o
 - Desenrosque por completo los fusibles roscados de la instalación eléctrica o
 - Desconecte la clavija (en caso de haberla) de la base del enchufe. No tire del cable de alimentación, sino de la clavija de enchufe.

Advertencias e indicaciones de seguridad

► Para funcionar correctamente, el horno necesita suficiente aire de refrigeración. Asegúrese de que no se limita la entrada de aire de refrigeración (p. ej. al montar listones de protección térmica en el armario de alojamiento). Además, ese aire de refrigeración no debe calentarse en exceso a causa de otras fuentes de calor (p. ej. hornos combustibles sólidos).

► Si se ha instalado el horno por detrás de un frontal de mueble (p. ej. una puerta), nunca la cierre mientras se usa el horno. Detrás del frontal del mueble cerrado se acumula calor y humedad. Lo que puede dañar el horno, el mueble y el suelo. Cierre la puerta del mueble solo cuando el horno se haya enfriado completamente.

Uso apropiado

► Riesgo de sufrir daños debido a superficies calientes. El horno se calienta durante el funcionamiento. Podría quemarse al entrar en contacto con las resistencias calefactoras, el interior del horno, los accesorios o los alimentos.

Póngase los guantes de cocina al introducir o retirar un alimento caliente, así como al realizar cualquier otra tarea en el aparato caliente.



► En caso de salir humo de los alimentos que se encuentran en el interior del aparato, deje cerrada la puerta para sofocar las posibles llamas. Interrumpa el proceso desconectando el aparato y desenchufe la clavija de conexión a la red. No abra la puerta hasta que el humo haya salido.

► Los objetos en las cercanías del horno conectado pueden incendiarse debido a las altas temperaturas. Nunca use el horno para calentar estancias.



► Los aceites y las grasas se pueden incendiar a causa del sobrecalentamiento. Nunca deje el horno desatendido cuando utilice aceites y grasas. Nunca utilice agua para apagar las llamas producidas por aceites y grasas. Desconecte el horno y sofoque las llamas mientras mantiene la puerta cerrada.

► En caso de asar al grill alimentos durante un tiempo demasiado prolongado esto podría provocar que se resequen y, eventualmente, que se autoinflamen. Respete los tiempos de cocción indicados en la tabla.

► Algunos alimentos se secan rápidamente y pueden incendiarse debido a las altas temperaturas del grill.

No utilice nunca funciones con grill para preparar panecillos o pan y secar p. ej. flores o hierbas. Utilice las funciones Aire caliente plus  o Bóveda y solera .

Advertencias e indicaciones de seguridad

- ▶ Si utiliza bebidas con alcohol para la elaboración de algún plato, no olvide nunca que el alcohol se evapora en caso de temperaturas altas. Ese vapor puede provocar que las resistencias calefactoras se incendien.
- ▶ Con el aprovechamiento del calor residual para mantener los alimentos calientes, se puede causar corrosión en el horno debido a la elevada humedad y al agua de condensación. También pueden resultar dañados el panel de mandos, la encimera o el armario inferior. Deje el horno conectado y ajuste la temperatura más baja en la función seleccionada. Después el ventilador de aire frío se enciende automáticamente.
- ▶ Los alimentos que se calientan o almacenan en el interior del aparato pueden secarse y la humedad que han desprendido puede producir corrosión en el horno. Tape los alimentos.
- ▶ El esmalte de la base del interior del horno se puede agrietar o saltar debido al estancamiento térmico.
No cubra nunca el suelo del horno con p. ej. papel de aluminio o papel para hornear.
Si desea utilizar la base del horno como superficie útil durante una preparación o para calentar vajilla, utilice las funciones Aire caliente plus  o Aire caliente Eco  sin la función Booster.
- ▶ La base del horno puede resultar dañada al introducir y extraer objetos. En caso de colocar cazuelas, sartenes o vajilla sobre la base del horno, no lo haga deslizándolos.
- ▶ Peligro de sufrir lesiones por el vapor. Al añadir un líquido frío a una superficie caliente, se produce vapor, que puede producir quemaduras graves. Además, las superficies calientes podrían resultar dañadas por la diferencia de temperatura repentina. No vierta nunca líquidos fríos directamente sobre superficies calientes.
- ▶ Peligro de sufrir lesiones por el vapor. En los procesos de cocción con humedad y durante la evaporación del agua restante se produce vapor que puede producir quemaduras graves. No abra nunca la puerta durante una entrada de vapor o durante la evaporación del agua restante.
- ▶ Es importante que la temperatura se reparta de forma homogénea por el alimento y sea lo suficientemente alta. Gire los alimentos o remuévalos para que el calor se reparta homogéneamente.

Advertencias e indicaciones de seguridad

▶ Los materiales sintéticos no aptos para el horno pueden derretirse con las temperaturas altas y producir daños en el horno o comenzar a quemarse.

Utilice exclusivamente materiales sintéticos aptos para el horno. Tenga en cuenta las indicaciones del fabricante.

▶ Al cocer y calentar latas cerradas se genera una sobrepresión que puede hacer que exploten. No introduzca y caliente latas.

▶ Peligro de lesiones cuando la puerta está abierta. Puede lesionarse o tropezar con la puerta abierta. No deje la puerta abierta cuando no sea necesario.

▶ La puerta se puede cargar máximo con 15 kg. No se sienta sobre la puerta abierta del horno, y no coloque tampoco objetos pesados.

Tenga en cuenta que no se quede nunca atrapado entre la puerta y el interior del horno. El horno podría resultar dañado.

Para superficies de acero inoxidable:

▶ Las superficies de acero inoxidable con revestimiento podrían resultar dañadas por cualquier tipo de adhesivo o podrían perder su efecto protector contra la suciedad. No pegue notas adhesivas, pegamento de barra transparente, cinta adhesiva u otros sobre las superficies de acero inoxidable.

▶ Los imanes pueden producir arañazos. No decore con imanes la superficie de acero inoxidable del horno.

Limpieza y mantenimiento

▶ Riesgo de sufrir lesiones debido a una descarga eléctrica. El vapor procedente de un limpiador a vapor puede llegar a los componentes conductores de tensión y provocar un cortocircuito. No utilice nunca un limpiador a vapor para su limpieza.

▶ La suciedad más gruesa en el interior del horno puede generar humo. Elimine la suciedad más gruesa del interior del horno antes de iniciar la limpieza por pirólisis.

▶ Riesgo de sufrir lesiones por vapores nocivos. Durante la limpieza pirolítica, pueden desprenderse vapores que pueden causar irritación de las mucosas.

No permanezca mucho tiempo en la cocina durante la limpieza pirolítica y evite que entren los niños y los animales domésticos. Asegúrese de que la cocina esté bien ventilada durante la limpieza pirolítica. Evite que los olores lleguen a otras estancias.

Advertencias e indicaciones de seguridad

- ▶ Es posible desmontar los listones portabandejas (ver capítulo «Limpieza y mantenimiento», apartado «Listones portabandejas con guías telescópicas FlexiClip»), así como el resto de los accesorios. Monte de nuevo correctamente los listones portabandejas.
- ▶ El cristal podría quebrarse debido a los arañazos. En ningún caso utilice productos de limpieza abrasivos, estropajos o cepillos ni espátulas metálicas afiladas para la limpieza de la puerta.
- ▶ En las zonas húmedas existe la posibilidad de que se produzca una plaga de insectos (p. ej. cucarachas). Mantenga limpio el horno y sus inmediaciones.
La garantía no cubre ningún daño provocado por insectos.

Accesorios

- ▶ Utilice exclusivamente accesorios originales de Miele. Si se utilizan o instalan otros componentes no autorizados se pierde todo derecho de garantía.
- ▶ Miele ofrece una garantía de suministro de hasta 15 años, pero no menos de 10 años, para las piezas de repuesto después del final de la producción en serie de su horno.
- ▶ No introduzca la bandeja Gourmet de Miele HUB 5000/HUB 5001 (en caso de estar disponible) en el nivel 1. La base del interior del horno podría resultar dañada. Debido a la escasa distancia se produce un estancamiento térmico y el esmalte se puede agrietar o saltar. Tampoco debe introducir nunca la bandeja Miele en el soporte superior del nivel 1, puesto que ahí no está asegurada con el dispositivo antivuelco. Por lo general, utilice el nivel 2.
- ▶ Utilice exclusivamente la sonda térmica de Miele suministrada. Si la sonda térmica estuviera defectuosa, deberá reemplazarla por una sonda térmica nueva original de Miele.
- ▶ El material sintético de la sonda térmica puede derretirse debido a las altas temperaturas. No utilice la sonda térmica en las funciones con grill. No guarde la sonda térmica dentro del interior del horno.
- ▶ Con las elevadas temperaturas de la limpieza por pirólisis, se dañan los accesorios no aptos para pirólisis. Extraiga todos los accesorios no aptos para pirólisis del interior del horno antes de iniciar la limpieza por pirólisis. Esto también es válido para los accesorios no aptos para pirólisis que se pueden adquirir posteriormente (ver capítulo «Limpieza y mantenimiento»).

Su contribución a la protección del medioambiente

Eliminación del embalaje

El embalaje se utiliza para la manipulación y protege el aparato de los daños de transporte. Los materiales de embalaje se seleccionan en función de aspectos compatibles con el medio ambiente y de su eliminación y, por lo general, son reciclables.

La devolución de los embalajes al ciclo de los materiales ahorra materias primas. Utilice las opciones de recogida y devolución de materiales reciclables específicos. Su distribuidor Miele se encargará de retirar el embalaje de transporte.

Reciclaje de aparatos inservibles

Los aparatos eléctricos y electrónicos contienen multitud de materiales valiosos. También contienen sustancias, mezclas y componentes concretos que eran necesarios para su funcionamiento y seguridad. En la basura doméstica, así como si se manipulan de forma incorrecta, pueden ser perjudiciales para la salud y causar daños en el medio ambiente. En ningún caso tire su aparato inservible en la basura doméstica.



En su lugar, utilice para ello los puntos de recogida y almacenamiento oficialmente establecidos para la entrega y el reciclaje de aparatos eléctricos y electrónicos disponibles en el municipio, distribuidores o Miele. Usted es el único responsable legal de borrar cualquier dato personal disponible en el aparato a eliminar. La ley obliga a retirar sin destruir las pilas y baterías utilizadas que no estén totalmente inaccesibles en el aparato, así como las lámparas. Llévelos a un punto de recogida adecuado donde puedan ser entregados gratuitamente. Guarde el aparato inservible fuera del alcance de los niños hasta el momento de transportarlo al desguace.



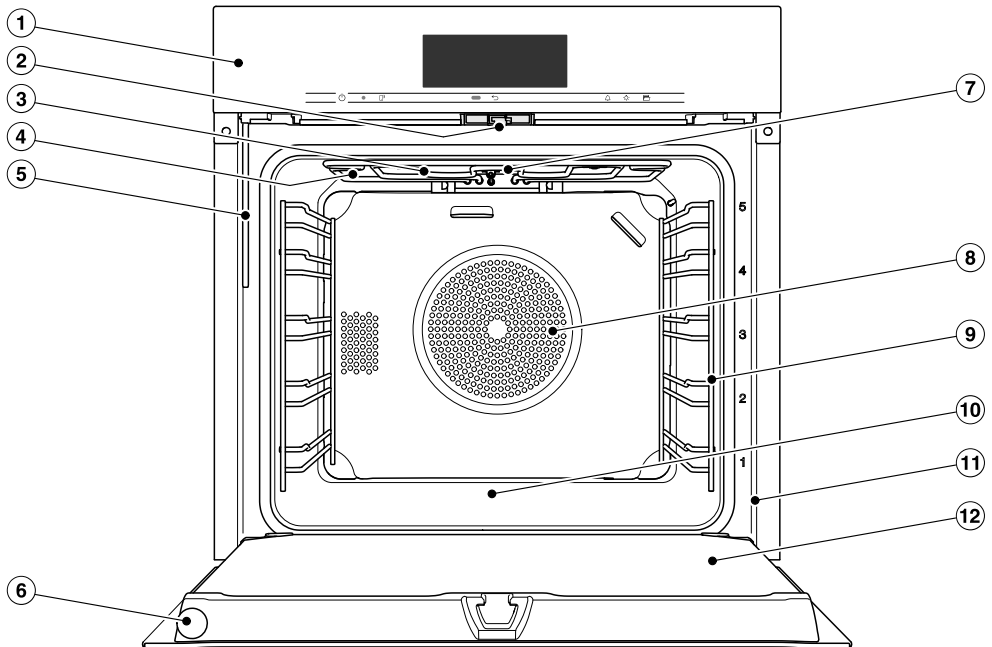



Horno

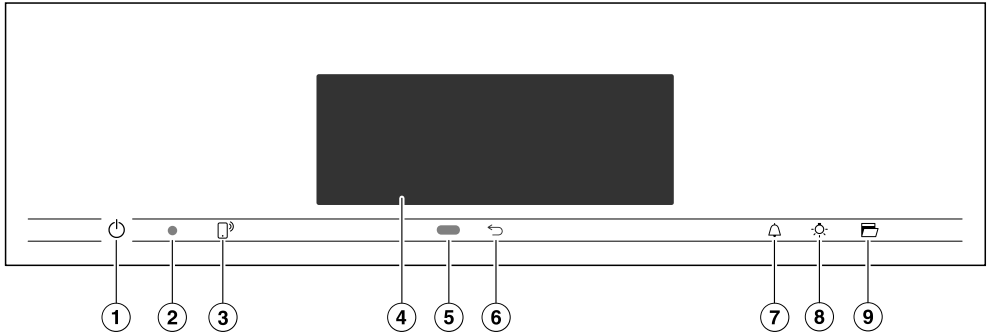

- ① Panel de mandos
- ② Cierre de la puerta
- ③ Resistencia calefactora de bóveda y grill con antena receptora para la sonda térmica inalámbrica
- ④ Orificios para la entrada del vapor
- ⑤ Tubo de llenado para el sistema de evaporación
- ⑥ Sonda térmica inalámbrica
- ⑦ Cámara
- ⑧ Boca aspiradora para el ventilador con resistencia calefactora anular situada por detrás
- ⑨ Listones portabandejas con 5 niveles
- ⑩ Base del interior del horno con resistencia calefactora de solera por debajo
- ⑪ Marco frontal con placa de características
- ⑫ Puerta

Panel de mandos



- ① Tecla Conexión/Desconexión  hundida
Para conectar y desconectar el horno
- ② Interfaz óptica
(solo para el Servicio Post-Venta de Miele)
- ③ Tecla sensora 
Para manejar el horno a través de un dispositivo móvil
- ④ Display Touch
Para mostrar información e indicaciones sobre el manejo
- ⑤ Sensor de proximidad
Para conectar la iluminación del interior del horno y del display y responder a las señales acústicas al aproximarse
- ⑥ Tecla sensora 
Para retroceder paso a paso
- ⑦ Tecla sensora 
Para ajustar avisos o alarmas
- ⑧ Tecla sensora 
Para conectar y desconectar la iluminación interior
- ⑨ Tecla sensora 
Para abrir la puerta

Tecla Conexión/Desconexión

La tecla Conexión/Desconexión  se encuentra en un hueco y reacciona al contacto con los dedos.

Con esta tecla puede conectar y desconectar el horno.

Sensor de proximidad

El sensor de proximidad se encuentra por debajo del display Touch junto a la tecla sensora . El sensor de proximidad reconoce cuándo se aproxima a un display Touch p. ej. con la mano o con el cuerpo.





En caso de haber activado los ajustes correspondientes, es posible conectar la iluminación del interior del horno, conectar el horno y responder a las señales acústicas (ver capítulo «Ajustes», apartado »Sensor de proximidad“).

Panel de mandos

Teclas sensoras

Las teclas sensoras reaccionan al contacto con los dedos. Cada pulsación se confirma con un sonido. Para desconectar el sonido del teclado, seleccionar el ajuste Volumen | Sonido del teclado | Off.

Seleccione el ajuste Display | QuickTouch | On, si desea que las teclas sensoras reaccionen siempre incluso cuando el horno está desconectado.

Tecla sensora	Función
	<p>Si desea manejar el horno a través de su dispositivo móvil, debe disponer del sistema Miele@home, conectar el ajuste Control a distancia y pulsar esta tecla sensora. Finalmente se ilumina la tecla sensora y la función MobileStart está disponible.</p> <p>Mientras la tecla sensora esté iluminada, es posible manejar el horno a través del dispositivo móvil (ver Ajustes«, apartado »Miele@home«).</p>
	Dependiendo del menú en el que se encuentre, volverá al menú previo o al menú principal.
	Cuando aparece un menú en el display o cuando transcurre un proceso de cocción, puede ajustar en todo momento un aviso con la tecla sensora (p. ej. para cocer huevos) o una alarma, es decir, una hora fija (ver capítulo «Alarma y aviso»).
	<p>Al seleccionar esta tecla sensora se conecta o desconecta la iluminación del interior del horno.</p> <p>En función del ajuste seleccionado, la iluminación del interior del horno se apagará después de 15 segundos o permanecerá conectada o desconectada de forma constante.</p>
	Con esta tecla sensora la puerta se abre automáticamente. Para cerrarla, presione el frontal con la mano, hasta que encaje.

Display Touch

Evite arañar la delicada superficie del display Touch con objetos afilados, p. ej. lápices.

Toque el display Touch exclusivamente con los dedos.

Tenga precaución de que no llegue agua a la parte trasera del display.

El display Touch está dividido en varias partes.



En la parte **superior** aparece a la izquierda la ruta del menú. Los puntos de menú individuales se separan entre sí mediante líneas verticales. Si no se puede mostrar completamente la ruta del menú por razones de espacio, se representan los puntos de menú de rango superior mediante ... I.

En caso de tocar el nombre de un menú en la parte superior, la indicación cambia al menú correspondiente. Para volver a la pantalla de bienvenida, toque .

La indicación horaria se muestra a la derecha en la parte superior. Puede tocarla para modificarla.

También pueden aparecer otros símbolos, p. ej. SuperVision .

Al arrastrar hacia abajo la línea naranja que aparece en el marco superior de la fila superior aparece el menú desplegable. Así puede conectar o desconectar ajustes durante un proceso de cocción.









En el **centro** aparece el menú actual con los puntos de menú. Arrastrando sobre el display puede pasar página hacia la izquierda o la derecha. Al tocar un punto del menú, lo selecciona (ver capítulo «Principio de manejo»).

Según el menú, en la **fila inferior** aparecen diferentes campos para el manejo como, p. ej. Timer, Guardar o OK.

Panel de mandos

Símbolos

En el display pueden aparecer los siguientes símbolos:

Símbolo	Significado
	El símbolo indica información e indicaciones adicionales sobre el manejo. Confirme esta ventana informativa con <i>OK</i> .
	Indica que existen más puntos del menú disponibles que, por motivos de espacio, ahora no se pueden visualizar en la ruta del menú.
	Alarma
	Aviso
	Algunos ajustes, como p.ej. la luminosidad del display o el volumen de los sonidos, se ajustan mediante una barra de segmentos.
	El bloqueo de puesta en funcionamiento o el bloqueo del teclado están conectados (ver capítulo «Ajustes», apartado »Seguridad“). El manejo está bloqueado.
	Temperatura interior en caso de utilizar la sonda térmica
	Manejo a distancia (aparece solo si se dispone del sistema Miele@home y se ha seleccionado el ajuste Control a distancia. On)
	SuperVision (aparece solo si se dispone del sistema Miele@home y se ha seleccionado el ajuste SuperVision Indicación SuperVision On)

Es posible manejar el horno a través del display Touch tocando el punto del menú deseado.

Al pulsar una selección posible el carácter y/o la palabra correspondiente se vuelve de color **naranja**.

Los campos de validación de un paso de trabajo está resaltados en **verde** (p. ej., *OK*).

Seleccionar un punto del menú

- Toque el campo deseado o el valor deseado del display Touch.

Desplazarse

Puede desplazarse a la derecha o a la izquierda.

- Arrastre la pantalla. Para hacerlo, coloque el dedo sobre el display Touch y muévelo en la dirección deseada.

La barra situada en la parte inferior le indica su posición en el menú actual.

Salir del nivel de menú

- Toque la tecla sensora o el símbolo ... I en la ruta del menú.
- Para volver a la pantalla de bienvenida, toque el símbolo .

Las indicaciones que haya pulsado pero no haya confirmado con *OK* no quedarán memorizadas.

Modificar valores o ajustes

Modificar el ajuste en una lista de selección

El ajuste actual aparece marcado en color naranja.

- Toque el ajuste deseado.

El ajuste se memoriza. Regresa al menú superior.

Introducir números con el rodillo de dígitos

- Arrastre el rodillo de dígitos hacia arriba o abajo hasta que aparezca el valor deseado en el centro.
- Confirme pulsando *OK*.

Se memoriza el número modificado.

Introducir números con el bloque de dígitos

- Toque sobre el valor que aparece en el centro del rodillo de dígitos.

El bloque de dígitos se ilumina.

- Pulse sobre las cifras deseadas.

En cuanto haya introducido un valor válido, *OK* aparece marcado en color verde. Elimine con la flecha la última cifra introducida.

- Confirme pulsando *OK*.

Se memoriza el número modificado.

Modificar el ajuste con una barra de segmentos

Algunos ajustes se visualizan con una barra de segmentos . En caso de que todos los segmentos estén llenos, está seleccionado el valor máximo.

Si no apareciera completado ningún segmento o solo uno, significa que está seleccionado el valor mínimo o que el ajuste está desconectado (p. ej., las señales acústicas).

- Toque el segmento correspondiente en la barra de segmentos para modificar el ajuste.
- Seleccione On o Off para conectar o desconectar el ajuste.
- Confirme la selección con *OK*.

El ajuste se memoriza. Regresa al menú superior.

Principio de manejo

Introducir letras

Introduzca las letras a través del teclado del display. Elija nombres cortos y prácticos.

- Pulse las letras o caracteres deseados.

Consejo: Con el símbolo  puede añadir un salto de línea para los nombres de programas largos.

- Pulse Guardar.

Se memorizó el nombre.

Mostrar el menú contextual

Es posible visualizar un menú contextual en los menús propios, p. ej. para cambiar el nombre de un programa propio o desplazar las entradas a MyMiele.

- P. ej. toque un programa propio hasta que se abra el menú contextual.
- Toque el display Touch, por fuera de la ventana del menú, para cerrar el menú contextual.

Modificar el orden de las entradas

Es posible modificar el orden de los programas propios o entradas en MyMiele.

- P. ej. toque un programa propio hasta que aparezca el menú contextual.
- Seleccione Ubicar.
- Mantenga el dedo sobre el campo marcado y arrástrelo hasta la posición deseada.

Mostrar un menú desplegable

Es posible conectar o desconectar los ajustes durante un proceso de cocción como p. ej. Booster o Precalentar así como la función WiFi .

- Toque en la línea superior de color naranja para arrastrar hacia abajo el menú desplegable.
- Seleccione el ajuste que desee modificar.
Los ajustes activos aparecen marcados en color naranja. Según el esquema de colores, los ajustes inactivos se marcan en color blanco o negro (ver capítulo «Ajustes», apartado »Display“).
- Cierre hacia arriba el menú desplegable de nuevo o toque el display Touch por fuera de la ventana del menú para cerrar el menú desplegable.

Mostrar Ayuda

Hay información contextual para las funciones seleccionadas. En la última fila aparece Ayuda.

- Para visualizar las indicaciones con imágenes y texto, toque Ayuda.
- Para volver al menú anterior, toque Cerrar.

Activar MobileStart

- Seleccione la tecla sensora , para activar MobileStart.

La tecla sensora  se ilumina. Es posible manejar a distancia el horno a través de la App Miele.

El manejo directo del horno tiene prioridad respecto al manejo a distancia a través de la App.

Mientras la tecla sensora  permanezca iluminada, es posible utilizar MobileStart.

Los modelos descritos en este manual de instrucciones y montaje se indican en la contraportada.

Placa de características

Se puede ver la placa de características con la puerta abierta sobre el marco frontal.

Ahí encontrará la denominación de modelo, el número de fabricación y los datos de conexión (tensión de red/frecuencia/valor máximo de conexión).

Mantenga esta información a mano cuando tenga preguntas o problemas para que Miele pueda seguir prestando el soporte.

Volumen de suministro

- Instrucciones de manejo y montaje para aprender a manejar el horno
- Libro de recetas para los programas automáticos y las funciones
- Sonda térmica
- Contacto de apertura
- Tornillos para fijar el horno en el mueble de alojamiento
- Pastillas para la descalcificación y una manguera de material sintético con soporte para descalcificar el sistema de evaporación
- Diversos accesorios

Accesorios suministrados con el horno y accesorios que se pueden adquirir posteriormente

La dotación depende del modelo.

Fundamentalmente el horno dispone de listones portabandejas, bandeja universal y parrilla de hornear y asar (corto: parrilla).

En función del modelo, el horno está además equipado con otros accesorios mencionados.

Todos los accesorios citados, así como los productos de limpieza y mantenimiento, son adecuados para los aparatos Miele.

Puede adquirirlos a través de nuestra tienda online, a través del Servicio Postventa o de un distribuidor Miele especializado.

Al realizar un pedido indique la designación de modelo de su horno y la denominación del accesorio deseado.

Listones portabandejas

En el interior del horno, a la derecha e izquierda, se encuentran los listones portabandejas con los niveles  para introducir los accesorios.

Encontrará la denominación de los niveles de bandeja en el marco frontal.

Cada nivel de bandeja está compuesto de dos pestañas superpuestas:

Los accesorios (p. ej. la parrilla) se introducen entre las pestañas.

Las guías FlexiClip (en caso de estar disponibles) se montan en la pestaña inferior.

Dotación

Es posible desmontar los listones portabandejas (ver capítulo «Limpieza y mantenimiento», apartado «Listones portabandejas con guías telescópicas FlexiClip»).

Bandeja de repostería, bandeja Universal y parrilla con dispositivo antivuelco

Bandeja de repostería HBB 71:

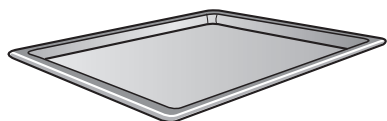

Bandeja Universal HUBB 71:

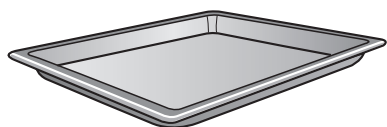

Parrilla HBBR 72:

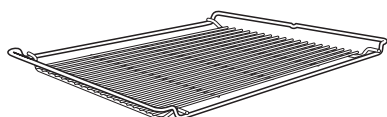

Introduzca siempre estos accesorios entre las pestañas de un nivel de bandeja en los listones portabandejas.

Introduzca siempre la parrilla con la superficie útil hacia abajo.

En la parte corta de este accesorio se encuentra un dispositivo antivuelco. Evita que la parrilla se resbale de los listones portabandejas cuando usted solo desee sacarla parcialmente.

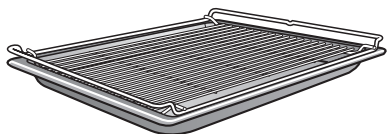

Si utiliza la bandeja Universal con la parrilla, la bandeja Universal se introduce entre las pestañas de un nivel de bandeja y la parrilla se sitúa automáticamente por encima.

Guías telescópicas FlexiClip HFC 72

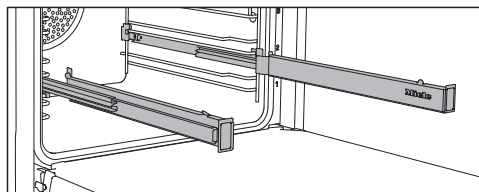

Es posible utilizar las guías telescópicas FlexiClip en los niveles 1-4.

Deslice primero totalmente las guías telescópicas FlexiClip en el interior del horno antes de introducir los accesorios.

Los accesorios quedarán automáticamente asegurados entre las pestañas delantera y trasera y esto impedirá que se deslicen.

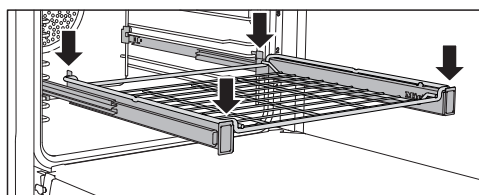
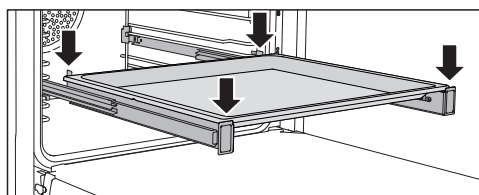

La capacidad máxima de carga de las guías telescópicas FlexiClip es de 15 kg.

Montaje y desmontaje de las guías telescópicas FlexiClip

⚠ Riesgo de sufrir daños debido a superficies calientes.

El horno se calienta durante el funcionamiento. Podría quemarse al entrar en contacto con las resistencias calefactoras, el interior o los accesorios.

Deje que las resistencias calefactoras, el interior del horno y los accesorios se enfríen antes de montar o desmontar las guías FlexiClip.

Las guías telescópicas FlexiClip se montan entre los soportes de un nivel.

Monte la guía telescópica FlexiClip con la inscripción de Miele en el lado derecho.

No abra las guías telescópicas FlexiClip durante el montaje o desmontaje.

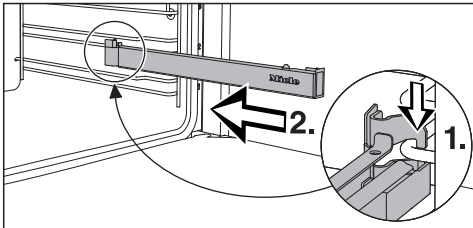

- Enganche la guía FlexiClip entre los soportes de un nivel de bandeja (1.) e introdúzcala en el interior del horno desplazándola a lo largo del soporte (2.).

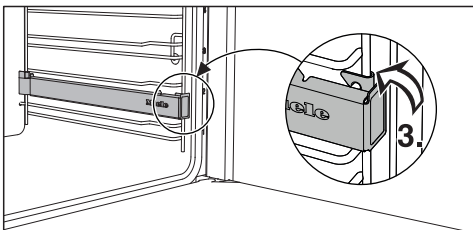

- Encaje la guía FlexiClip en el soporte inferior del nivel (3.).

En caso de que las guías telescópicas FlexiClip se bloqueen después del montaje, será necesario extraerlas de una vez, tirando de ellas firmemente.

Para desmontar una guía telescópica FlexiClip proceda de la siguiente manera:

- Introduzca totalmente la guía telescópica FlexiClip.

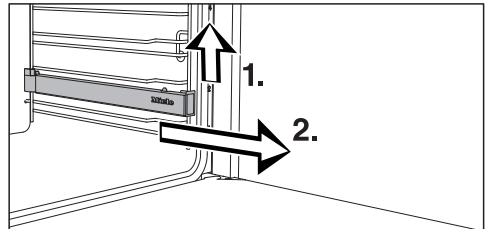

- Levante por delante las guías telescópicas FlexiClip (1.) y sáquelas tirando de ellas a lo largo del soporte del nivel (2.).

Dotación

Moldes redondos



La bandeja redonda sin perforar

HBF 27-1 está indicada para la preparación de pizza, tartas planas de masa de levadura o masa batida, tartas dulces o saladas, postres gratinados, pan sin levadura o para hornear pasteles o pizzas ultracongeladas.

La **bandeja perforada redonda para hornear y AirFry-, HBFP 27-1** ofrece las mismas prestaciones que la bandeja perforada **Gourmet para hornear y AirFry HBBL 71**.

La superficie esmaltada de los dos moldes tiene un acabado PerfectClean.

- Introduzca la parrilla y coloque sobre ella la bandeja redonda.

Bandeja perforada Gourmet para hornear y AirFry HBBL 71

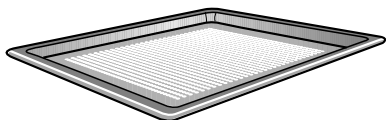

Las diminutas perforaciones de la bandeja Gourmet para hornear y AirFry perfeccionan el proceso de cocción:

- Se consigue un dorado de la parte inferior mejor al preparar repostería de masa fresca de levadura o requesón y aceite, pan y panecillos. Primero, extender la masa en una superficie de trabajo plana y colocarla después sobre la bandeja Gourmet para hornear y AirFry.
- Las patatas fritas, las croquetas y los platos similares se pueden freír sin aceite con el flujo de aire caliente (AirFrying).

- Al deshidratar/secar alimentos se optimiza la circulación de aire alrededor de los mismos.

La superficie esmaltada tiene un acabado PerfectClean.

La **bandeja para hornear y AirFry redonda perforada HBFP 27-1** ofrece las mismas prestaciones.

Piedra Gourmet HBS 70



Utilizando la piedra Gourmet conseguirá un resultado óptimo para platos que requieren una base crujiente como, p. ej., pizzas, quiches, panes, panecillos, saladitos y similares.

La piedra Gourmet es de cerámica refractaria y está vidriada. Para colocar y extraer los alimentos se suministra una paleta de madera.

- Introduzca la parrilla y coloque sobre ella la piedra Gourmet.

Bandeja para asar y asar al grill HGBB 71

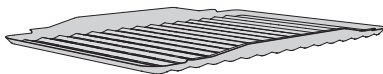

La bandeja para asar y asar al grill se coloca en la bandeja universal.

Al utilizar los programas para asar, asar al grill o AirFrying (asar con aire) se evita que se queme el jugo que suelta la carne, pudiendo reutilizarlo posteriormente.

La superficie esmaltada tiene un acabado PerfectClean.

Asa HEG

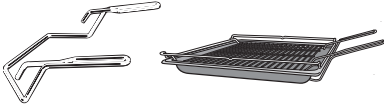

Para introducir o extraer la bandeja universal, la bandeja de repostería o la parrilla.

Bandeja Gourmet HUB Tapa para la bandeja Gourmet HBD

A diferencia del resto de bandejas para asar, la bandeja para asar Gourmet de Miele se puede colocar directamente sobre los listones portabandejas. Al igual que la parrilla, está provista de un dispositivo antivuelco.

La superficie de la bandeja para asar tiene un recubrimiento antiadherente.

Existen bandejas Gourmet disponibles en diferentes fondos. El ancho y el alto son siempre idénticos.

Las tapas adecuadas se pueden adquirir por separado. Indique la denominación de modelo al realizar la compra.

Fondo: 22 cm

HUB 5000-M
HUB 5001-M*

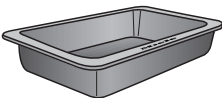

HBD 60-22

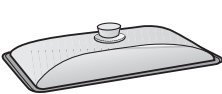

Fondo: 35 cm

HUB 5001-XL*

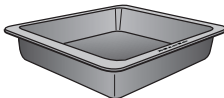

HBD 60-35

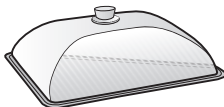

* indicada para placas de cocción de inducción

Sonda térmica

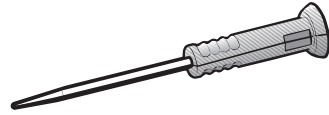

Su horno está equipado con una sonda térmica inalámbrica con la que puede observar de forma precisa la temperatura de los procesos de cocción (ver el capítulo «Asar – Sonda térmica»). La sonda térmica se guarda en la puerta.

Si no está correctamente introducida en la funda, podría resultar dañada al cerrar la puerta.

Coloque la sonda térmica correctamente en su funda después de cada uso.

Accesorios para la limpieza y mantenimiento

- Abridor
Con el abridor puede abrir la puerta en caso de un fallo de red. Para ello, introduzca el abridor inclinado por la ranura exterior entre el panel de mandos y la puerta.
- Pastillas descalcificadoras y una manguera de plástico con soporte para descalcificar el sistema de evaporación
- Paño de microfibra multiusos de Miele
- Limpiador para hornos Miele

Dispositivos de seguridad

- Bloqueo de puesta en funcionamiento 
(ver capítulo «Ajustes», apartado «Seguridad»)
- Bloqueo del teclado
(ver capítulo «Ajustes», apartado «Seguridad»)

Dotación

- **Ventilador de enfriamiento**
(ver capítulo «Ajustes», apartado «Funcionamiento posterior del ventilador»)
- **Desconexión de seguridad**
La desconexión de seguridad se activa automáticamente cuando el horno se ha utilizado durante un tiempo excepcionalmente largo. La duración del intervalo de tiempo depende de la función seleccionada.
- **Puerta con frente frío**
La puerta se ha fabricado con cristales con revestimiento parcialmente termorreflectante. Durante el funcionamiento, entra aire adicional a través de la puerta, a fin de que el cristal exterior permanezca frío.
Es posible desmontar por completo la puerta para limpiarla y volver a montarla (ver capítulo «Limpieza y mantenimiento»).
- **Bloqueo de la puerta** para la pirólisis
Por motivos de seguridad, al comienzo de la limpieza pirolítica la puerta se bloquea. Tan solo se desbloquea una vez la temperatura del interior del horno haya disminuido por debajo de 280 °C.

Superficies con acabado PerfectClean

Las superficies tratadas con PerfectClean se caracterizan por el excelente efecto antiadherente y la extraordinaria facilidad para limpiarlas.

Los alimentos ya cocinados se desprenden fácilmente. Es muy sencillo eliminar los restos de alimentos recién preparados y también de suciedad después de procesos de asado o repostería.

Puede cortar y trocear los alimentos sobre las superficies tratadas con PerfectClean.

No utilice cuchillos cerámicos, podrían arañar las superficies tratadas con PerfectClean.

Las superficies con acabado PerfectClean requieren cuidados similares al cristal.

Lea los consejos que aparecen en el capítulo «Limpieza y mantenimiento», para mantener las ventajas del efecto antiadherente y su extraordinaria facilidad de limpieza.

Superficies con acabado PerfectClean:

- Bandeja Universal
- Bandeja de repostería
- Bandeja de asar y asar al grill
- Bandeja perforada Gourmet para hornear y AirFry
- Bandeja redonda perforada para hornear y AirFry
- Molde redondo

Accesorios aptos para pirólisis

Observe las indicaciones en el capítulo «Limpieza y mantenimiento».

Los accesorios que se indican a continuación pueden permanecer en el interior del horno durante la limpieza pirolítica:

- Listones portabandejas
- Guías telescópicas FlexiClip HFC 72
- Parrilla

Miele@home

Horno equipado con un módulo WiFi integrado.

Para utilizarlo, necesita:

- una red WiFi,
- la App Miele,
- una cuenta de usuario de Miele. Es posible configurar una cuenta de usuario a través de la App Miele.

La App Miele le guía para realizar la conexión entre el horno y la red WiFi de su hogar.

Una vez haya conectado el horno a la red WiFi, estas son algunas de las acciones que podrá realizar con la App:

- Activar la información sobre el estado de su horno
- Recibir información sobre el desarrollo de los procesos de cocción en el horno
- Finalizar procesos de cocción en curso

El consumo de energía aumenta al conectar el horno a su red WiFi, incluso cuando está desconectado.

Asegúrese de que la señal de su red WiFi en el lugar de emplazamiento del horno sea la adecuada.

Disponibilidad de conexión WiFi

La conexión WiFi se reparte con otros aparatos (p. ej. microondas, aparatos que se manejan a distancia). Debido a lo que se pueden producir problemas de conexión temporales o continuos. Por lo tanto, no se garantiza la total disponibilidad de las funciones ofrecidas.

Disponibilidad de Miele@home

El uso de la App Miele@home depende de que el servicio Miele@home esté disponible en su país.

El servicio de Miele@home no está disponible en todos los países.

Para saber más, entre en la página web www.miele.com.

Aplicación Miele

Puede descargar la aplicación Miele de forma totalmente gratuita de la Apple App Store® o en la Google Play Store™.



Primera puesta en funcionamiento

Ajustes básicos

Para la primera puesta en funcionamiento es necesario llevar a cabo los siguientes ajustes. Es posible modificar de nuevo los ajustes más tarde (ver capítulo «Ajustes»).

 Riesgo de sufrir daños debido a superficies calientes.

El horno se calienta durante el funcionamiento.

Para garantizar un funcionamiento correcto, no utilice el horno antes de montarlo.

El horno se enciende automáticamente cuando se conecta a la red.

Ajustar el idioma

- Seleccione el idioma deseado.

Si por error ha seleccionado un idioma que no comprende, siga las indicaciones del capítulo «Ajustes», apartado »Idioma ».

Ajustar localización

- Seleccione la localización deseada.

Configurar Miele@home

En el display aparece ¿Configurar Miele@home?.

- Seleccione Continuar si desea configurar inmediatamente Miele@home.
- Si desea posponer la configuración a otro momento, seleccione Saltar. En el capítulo Ajustes“, apartado "Miele@home“ encontrará información sobre cómo realizar la configuración más tarde.
- Si desea configurar Miele@home inmediatamente, seleccione el método de conexión deseado.

El display y la App Miele le guiarán a través de los siguientes pasos.

Ajustar la fecha

- Ajuste sucesivamente el día, el mes y el año.
- Confirme pulsando OK.

Ajustar la hora

- Realice el ajuste horario indicando los segundos y los minutos.
- Confirme pulsando OK.

Finalizar la primera puesta en funcionamiento

- Siga las posibles indicaciones que aparezcan en el display.

Ha finalizado la primera puesta en funcionamiento.

Primera puesta en funcionamiento



Calentar el horno por primera vez y aclarar el sistema de evaporación

Durante el primer calentamiento del horno pueden producirse olores desagradables. Desaparecerán si calienta el horno vacío durante al menos una hora. También se recomienda aclarar el sistema de evaporación.

Asegúrese de que la cocina esté lo suficientemente ventilada durante la fase de calentamiento. Evite que los olores lleguen a otras estancias.

- Elimine las posibles pegatinas y láminas protectoras del aparato y los accesorios.
- Retire el polvo y los restos de empaque con un paño húmedo.
- Monte las guías FlexiClip sobre los listones portabandejas e introduzca las bandejas y la parrilla.
- Utilice la tecla Conexión/Desconexión  para conectar el horno.

Aparece el menú principal.

- Seleccione Funciones .
- Seleccione Función Clima .
- Seleccione Función Clima + Aire caliente + .

Aparece la propuesta de temperatura (160 °C).

El calentamiento del interior del horno, la iluminación y el ventilador de aire frío se conectan.

- Ajuste la temperatura máxima posible (250 °C).
- Seleccione Continuar.
- Seleccione Automático.

Aparece la solicitud del proceso de aspiración.

- Llene un recipiente con la cantidad de agua potable necesaria.
- Abra la puerta.
- Mueva hacia delante el tubo de llenado situado en la parte izquierda debajo del panel de mandos.

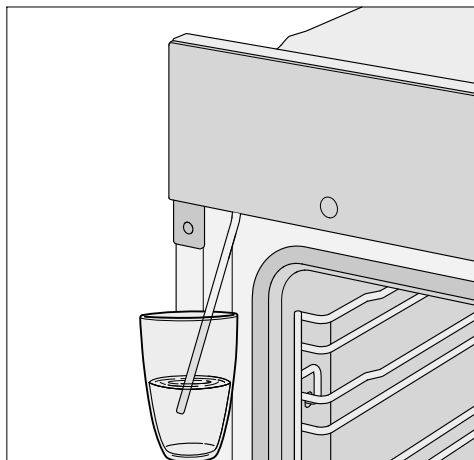

- Sumerja el tubo de llenado en el recipiente con agua potable.
- Confirme pulsando OK.

Comienza el proceso de aspiración.

La cantidad de producto que se aspira puede ser menor que la solicitada, de forma que en el recipiente queda un resto.

- Retire el recipiente tras el proceso de aspiración y cierre la puerta.

Se oye nuevamente un breve ruido de la bomba. Se aspira el agua existente en el tubo de llenado.

El calentamiento del interior del horno, la iluminación y el ventilador de aire frío se conectan.

Transcurrido un tiempo, se emite una entrada de vapor automáticamente.

Primera puesta en funcionamiento

 Peligro de sufrir lesiones por el vapor de agua.
El vapor de agua que se produce está muy caliente.
Durante la entrada de vapor, no abra la puerta.

Precaliente el horno durante una hora antes.

- Desconecte el horno con la tecla Conexión/Desconexión  después de mínimo una hora.

Limpieza del interior del horno después del primer calentamiento

 Riesgo de sufrir daños debido a superficies calientes.





El horno se calienta durante el funcionamiento. Podría quemarse al entrar en contacto con las resistencias calefactoras, el interior o los accesorios.

Antes de realizar cualquier tipo de limpieza manual, deje enfriar los elementos calefactores, el interior del horno y los accesorios.

- Extraiga todos los accesorios del interior del horno y límpielos a mano (ver capítulo «Limpieza y mantenimiento»).
- Limpie el interior del horno con agua caliente, detergente suave y una bayeta limpia o con un paño de microfibras limpio y húmedo.
- Retire los restos de la lámina protectora de la cámara situada en el techo del interior del horno.
- Seque las superficies con un paño suave.

Cierre la puerta una vez se haya secado el interior del aparato.

Relación de ajustes

Punto de menú	Ajustes posibles
Idioma 	... deutsch english ... Localización
Hora	Indicación horaria On Off* Desconexión nocturna Tipo de reloj analógico* digital Formato hora 24 h* 12 h (am/pm) Ajustar
Fecha	
Iluminación	On «On» durante 15 s* Off
Pantalla de inicio	Menú principal* Funciones Programas Automáticos Funciones Especiales Programas Propios MyMiele
Display	Luminosidad  Esquema de colores claro oscuro* QuickTouch On Off*
Volumen	Tonos de señal  Sonido del teclado  Melodía de bienvenida On* Off
Unidades de medida	Temperatura °C* °F

* Ajuste de fábrica

Ajustes

Punto de menú	Ajustes posibles
Booster	On* Off
Enfriamiento rápido	On* Off
Mantenimiento del calor	On Off*
Propuesta de temperaturas	
Pirólisis	Con recomendación Sin recomendación*
Funcionamiento post. ventilador	controlado por tiempo Controlado por temperatura*
Cámara en el interior	On Off*
Sensor de proximidad	Conectar luz durante el prog. en curso* siempre conectado Off Conectar aparato On Off* Confirmar sonidos On* Off
Seguridad	Bloqueo puesta en marcha  On Off* Bloqueo del teclado On Off*
Reconocimiento frontal mueble	On Off*
Miele@home	Activar Desactivar Estado de la conexión Configurar de nuevo Restaurar Configurar
Control a distancia	On* Off

* Ajuste de fábrica

Punto de menú	Ajustes posibles
SuperVision	Indicación SuperVision On Off* Indicación en Standby On Solo en caso de anomalías* Lista de aparatos Mostrar aparato Tonos de señal
RemoteUpdate	On* Off
Versión del software	
Información legal	Licencias Open Source
Distribuidor	Modo exposición On Off*
Ajustes de fábrica	Ajustes del aparato Programas Propios MyMiele Propuesta de temperaturas
Horas de servicio (total)	

* Ajuste de fábrica

Ajustes

Activar el menú «Ajustes»

En el menú  Ajustes puede personalizar su horno adaptando los ajustes de fábrica a sus preferencias.

Usted se encuentra en el menú principal.

■ Seleccione  Ajustes.

■ Seleccione el ajuste deseado.



Es posible comprobar o modificar los ajustes.

Los ajustes solo pueden modificarse cuando no tenga lugar ningún proceso de cocción.

Idioma

Puede ajustar su idioma y localización.

Tras la selección y la confirmación, el idioma deseado aparece inmediatamente en el display.

Consejo: En caso de seleccionar por error un idioma que no entiende, seleccione  en el menú principal. Oriéntese por el símbolo  para volver al submenú Idioma .

Hora

Indicación horaria

Seleccionar el tipo de indicación de la hora para el horno apagado:

- On

La hora se muestra siempre en el display. Este ajuste aumenta el consumo energético.

Si se selecciona adicionalmente el ajuste Display | QuickTouch | On, las teclas sensoras reaccionan inmediatamente al tocarlas y el sensor de proximidad reconoce inmediatamente cuando alguien se aproxima al display. Si se selecciona adicionalmente el

ajuste Display | QuickTouch | Off, se deberá conectar previamente el horno para poder manejarlo.

- Off

El display se muestra oscuro para ahorrar energía. Es necesario encender el horno antes de poder usarlo.

- Desconexión nocturna

La hora solo se muestra en el display de 5:00 horas a 23:00 horas. Durante el resto del tiempo, el display permanece oscuro. Este ajuste aumenta el consumo energético.

Tipo de reloj

Puede elegir que la indicación horaria se muestre en formato analógico (en forma de un reloj con esfera) o digital (hh:mm).

En la indicación digital además se muestra la fecha en el display.

Formato hora

Es posible visualizar la hora en formato de 12 o 24 horas (24 h o 12 h (am/pm)).

Ajustar

Ajuste las horas y los minutos.

Consejo: En caso de que no transcurra ningún proceso de cocción, toque la hora en la fila superior para modificarla.

Después de un fallo de red se muestra de nuevo la hora. La hora se memoriza para aprox. 150 horas.



En caso de haber conectado el horno a una red WiFi y de haberla registrado en la App Miele, la hora se sincroniza a través de la App Miele según el ajuste de localización.

Fecha

Ajuste la fecha.

La fecha aparece en el horno desconectado solo en el ajuste Hora | Tipo de reloj | digital.

Iluminación

- On
La iluminación del interior del horno se mantiene encendida durante todo el proceso de cocción.
- «On» durante 15 s
La iluminación del interior del horno se desconecta durante un proceso de cocción transcurridos 15 minutos. Al seleccionar la tecla sensora  se conecta de nuevo la iluminación del interior del horno durante 15 segundos.
- Off
La iluminación del interior del aparato está desconectada. Al seleccionar la tecla sensora  se conecta de nuevo la iluminación del interior del horno durante 15 segundos.

Pantalla de inicio

Al conectar el horno de fábrica está ajustado que aparezca el menú principal. En su lugar se puede seleccionar que aparezcan en la pantalla de bienvenida p. ej. directamente las funciones o las entradas de MyMiele (ver capítulo «MyMiele»).



La pantalla de bienvenida modificada se muestra después de la siguiente conexión del horno.

Al seleccionar la tecla sensora  o la ruta del menú en la fila superior se llega al menú principal.

Display

Luminosidad

La luminosidad del display se representa con una barra de segmentos.

- 
luminosidad máxima
- 
luminosidad mínima

Esquema de colores

Seleccione si el display se muestra en un esquema de colores más claro o más oscuro.

- claro
El display tiene un fondo claro con texto en color oscuro.
- oscuro
El display tiene un fondo oscuro con texto en color claro.

QuickTouch

Elegir cómo deben reaccionar las teclas sensoras y el sensor de proximidad cuando el horno está desconectado:

- On
Si se selecciona adicionalmente el ajuste Hora | Indicación horaria | On o Desconexión nocturna, las teclas sensoras y el sensor de proximidad reaccionan también cuando el horno está desconectado. Este ajuste aumenta el consumo energético.
- Off
Independientemente del ajuste Hora | Indicación horaria las teclas sensoras y el sensor de proximidad reaccionan solo cuando el horno está conectado así como durante un tiempo concreto después de su desconexión.

Ajustes

Volumen

Tonos de señal

Si las señales acústicas están conectadas, se emite una señal al alcanzar la hora ajustada y una vez transcurrido un tiempo ajustado.

Si abre la puerta con un manejo a distancia mediante un asistente por voz, tenga cuidado de que no haya nadie en el rango de apertura de la puerta. Es imprescindible activar las señales acústicas.

El volumen de las señales acústicas se muestra con una barra de segmentos.

- ■■■■■■■■
volumen máximo
- □□□□□□
Las señales acústicas están desconectadas

Sonido del teclado

El volumen de la señal acústica que se emite cada vez que se selecciona una tecla sensora, se representa con una barra de segmentos.

- ■■■■■■■■
Volumen máximo
- □□□□□□
Sonido del teclado desconectado

Melodía de bienvenida

Puede conectar o desconectar la melodía que suena al pulsar la tecla On/Off .

Unidades de medida

Temperatura

Es posible ajustar la temperatura en grados Celsius (°C) o Fahrenheit (°F).

Booster

La función **Booster** sirve para el calentamiento rápido del interior del horno.

- On
La función **Booster** se conecta automáticamente durante la fase de calentamiento de un proceso de cocción. Las resistencias calefactoras de bóveda y grill, la resistencia calefactora anular y el ventilador precalientan el interior del horno a la vez a la temperatura deseada.
- Off
La función **Booster** permanece desconectada durante la fase de calentamiento de un proceso de cocción. Tan solo las resistencias calefactoras asignadas a la función precalientan el interior del horno.

También es posible conectar o desconectar la función **Booster** para un proceso de cocción a través del menú desplegable.

Enfriamiento rápido

Es posible enfriar rápidamente el interior del horno y el alimento una vez finalizado el proceso de cocción con la función **Enfriamiento rápido**.

Esta función tiene sentido cuando, p. ej. desea iniciar directamente un programa automático para el que es necesario que el interior del horno esté previamente frío.

En combinación con la función **Mantenimiento del calor** es posible mantener los alimentos calientes al finalizar un proceso de cocción, sin que se cocinen en exceso.

- On
La función **Enfriamiento rápido** está conectada. Una vez finalizado el proceso

de cocción la puerta se abre automáticamente una ranura. El ventilador de enfriamiento enfría el alimento y el interior del horno rápidamente.

- Off

La función Enfriamiento rápido está desconectada. Una vez finalizado el proceso de cocción, puerta permanece cerrada. El ventilador de enfriamiento enfría el alimento y el interior del horno.

También es posible conectar o desconectar la función Enfriamiento rápido para un proceso de cocción a través del menú desplegable.

En caso de que el horno esté montado detrás del frontal de un mueble, tenga en cuenta los consejos que aparecen en el capítulo «Ajustes», apartado «Reconocimiento frontal mueble».

Mantenimiento del calor

Con la función Mantenimiento del calor es posible mantener los alimentos calientes al finalizar un proceso de cocción, sin que se cocinen en exceso. Los alimentos se mantienen calientes a la temperatura preajustada durante un tiempo máximo de 2 horas (Ajustes | Propuesta de temperaturas | Mantenimiento del calor).

Es posible utilizar la función Mantenimiento del calor tan solo en combinación con la función Enfriamiento rápido.

- On

La función Mantenimiento del calor está conectada. Una vez finalizado el proceso de cocción la puerta se abre automáticamente una ranura. El ventilador de enfriamiento enfría el alimento y el interior del horno a la temperatura

preajustada.

Una vez alcanzada la temperatura, la puerta se cierra de nuevo automáticamente para que los alimentos se mantengan calientes.

- Off

La función Mantenimiento del calor está desconectada. Una vez finalizado el proceso de cocción, puerta permanece cerrada. El ventilador de enfriamiento enfría el alimento y el interior del horno.

También es posible conectar o desconectar la función Mantenimiento del calor para un proceso de cocción a través del menú desplegable.

En caso de que el horno esté montado detrás del frontal de un mueble, tenga en cuenta los consejos que aparecen en el capítulo «Ajustes», apartado «Reconocimiento frontal mueble».

Propuesta de temperaturas

Es recomendable modificar las temperaturas propuestas si habitualmente trabaja con temperaturas diferentes.

Una vez haya activado el punto del menú, aparece una lista de selección con todas las funciones.

■ Seleccione la función que desee.

Aparece la temperatura recomendada y simultáneamente se muestra el rango de temperaturas en el que puede modificarla.

■ Modifique la temperatura propuesta.

■ Confirme pulsando *OK*.

También puede modificar la propuesta de temperatura para la función Mantenimiento del calor.

Ajustes

Pirólisis

Es posible ajustar si desea visualizar o no la recomendación de realizar la pirólisis (Con recomendación) o (Sin recomendación).

Funcionamiento post. ventilador

Una vez finalizado el proceso de cocción, el ventilador de refrigeración sigue funcionando para evitar que se forme humedad en el interior del horno, en el panel de mandos o en el armario de alojamiento.

- Controlado por temperatura
El ventilador de refrigeración se apaga cuando la temperatura del interior del horno cae por debajo de aprox. 70 °C.
- controlado por tiempo
El ventilador de refrigeración se apaga después de aprox. 25 minutos.

La condensación de agua podría causar daños en el mueble de empotramiento y la encimera resultaría dañada y se podría formar corrosión en el horno.

Si mantiene calientes los alimentos dentro del horno, en el ajuste controlado por tiempo se aumenta la humedad del aire, lo que provoca que el panel de mandos se empañe, que se formen gotas por debajo de la encimera o que se empañe el frontal del mueble.

Si está conectado el ajuste controlado por tiempo, no deje ningún alimento caliente en el interior del horno.

Cámara en el interior

Si ha seleccionado el ajuste Cámara en el interior | On, durante un proceso de cocción puede recibir imágenes en su dispositivo móvil desde el interior del horno.

Para ello, es indispensable que haya instalado la App Miele en su dispositivo móvil y que disponga del sistema Miele@home (ver capítulo «Ajustes», apartado «Miele@home»).

Una vez está cerrada la puerta, la cámara hace fotos de los alimentos situados en el nivel superior en intervalos regulares de tiempo.

La iluminación del interior del horno se mantiene encendida durante todo el proceso de cocción, para optimizar la calidad de transferencia de las imágenes.

En caso necesario, puede modificar los ajustes del proceso de cocción a través de la App Miele.

Sensor de proximidad

El sensor de proximidad reconoce cuándo se aproxima a un display Touch p. ej. con la mano o con el cuerpo.

Seleccione el ajuste Display | Quick-Touch | On, si desea que las teclas sensoras y el sensor de proximidad reaccionen siempre incluso cuando el horno está desconectado.

Conectar luz

- durante el prog. en curso
En cuanto se aproxima al display durante un proceso de cocción, se conecta la iluminación del horno. La iluminación del interior se desconecta de nuevo automáticamente después de 15 segundos.

- siempre conectado
En cuanto se aproxima al display, se conecta la iluminación del horno. La iluminación del interior se desconecta de nuevo automáticamente después de 15 segundos.
- Off
El sensor de proximidad no reacciona cuando se aproxima al display. Seleccione la tecla sensora  durante 15 segundos para conectar la iluminación del interior del horno.

Conectar aparato

- On
Cuando se muestra la hora, el horno se conecta y aparece el menú principal en cuanto se aproxima al display Touch.
- Off
El sensor de proximidad no reacciona cuando se aproxima al display Touch. Utilice la tecla Conexión/Desconexión  para conectar el horno.

Confirmar sonidos

- On
En cuanto se aproxima al display Touch, se desconecta la señal acústica.
- Off
El sensor de proximidad no reacciona cuando se aproxima al display. Desconecte manualmente las señales acústicas.

Seguridad

Bloqueo puesta en marcha

El bloqueo de puesta en funcionamiento impide que el horno se conecte de forma involuntaria.

Seguirá pudiendo ajustar una alarma o un aviso con el bloqueo de puesta en funcionamiento activado así como utilizar la función MobileStart.

El bloqueo de puesta en funcionamiento también se mantiene después de un fallo de red.

- On
El bloqueo de puesta en funcionamiento se activa. Antes de poder volver a utilizar el horno, conéctelo y toque el símbolo  durante al menos 6 segundos.
- Off
Está desactivado el bloqueo de puesta en funcionamiento. Es posible utilizar el horno de la forma habitual.

Bloqueo del teclado

El bloqueo del teclado impide la finalización accidental o la modificación de un proceso de cocción. Si está activado el bloqueo del teclado, todas las teclas y campos del display se bloquean durante algunos segundos al comenzar un proceso de cocción, a excepción de la tecla Conexión/Desconexión .

- On
El bloqueo del teclado está activado. Toque OK durante al menos 6 segundos, para desactivar el bloqueo del teclado durante un intervalo de tiempo corto.
- Off
El bloqueo del teclado está desactivado. Todas las teclas sensoras reaccionan inmediatamente al seleccionarse.

Ajustes

Reconocimiento frontal mueble

- On
Está activado el reconocimiento del frontal del mueble. Gracias al sensor de proximidad, el horno reconoce automáticamente si la puerta del mueble está cerrada.
Si la puerta del horno está cerrada, el horno se desconecta automáticamente después de un tiempo determinado.
- Off
Está desactivado el reconocimiento del frontal del mueble. El horno no reconoce si el frontal del mueble está cerrado.

En caso de haber instalado el horno por detrás de un mueble (p. ej. de una puerta), el horno, el armario y el suelo pueden resultar dañados debido a la formación de calor y humedad por detrás de la puerta cerrada del mueble.

Durante el funcionamiento del horno, deje siempre la puerta del mueble abierta.

Cierre la puerta del mueble solo cuando el horno se haya enfriado completamente.

Miele@home

El horno es uno de los electrodomésticos aptos para el sistema Miele@home y dispone de la función SuperVision.

El horno está dotado de fábrica con un módulo WiFi para la comunicación y es apto para la comunicación inalámbrica.

Existen varias opciones para integrar su horno en su red WiFi. Le recomendamos que conecte su horno a su red WiFi con la ayuda de la App de Miele o con WPS.

- Activar
Este ajuste se visualiza solo si Miele@home está desactivado. La función WiFi se conecta de nuevo.
- Desactivar
Este ajuste se visualiza solo si Miele@home está activado. Miele@home permanece configurado, la función WiFi se desconecta.
- Estado de la conexión
Este ajuste se visualiza solo si Miele@home está activado. En el display aparece información sobre la calidad de la señal WiFi, el nombre de la red y la dirección IP.
- Configurar de nuevo
Este ajuste solo está visible si hay una red WiFi configurada. Restaure los ajustes de la red y configure inmediatamente una conexión nueva.
- Restaurar
Este ajuste solo está visible si hay una red WiFi configurada. Se desconecta la función WiFi y la conexión a la red WiFi se restaura al ajuste de fábrica. Es posible configurar de nuevo la conexión con la red WiFi para poder utilizar Miele@home.
Resetea los ajustes de la red en caso de deshacerse del horno, venderlo o poner en funcionamiento un horno ya utilizado. Solo así queda garantizado eliminar todos los archivos personales para que el dueño del horno ya no los pueda utilizar.
- Configurar
Este ajuste solo se visualiza si aún no existe una conexión a la red WiFi. Es posible configurar de nuevo la conexión con la red WiFi para poder utilizar Miele@home.

Escanear y conectar

La primera puesta en funcionamiento se realizó sin instalar Miele@home.

- Escanear el código QR.

Si se ha instalado la Miele App y se tiene una cuenta de usuario, se redirigirá directamente a la conexión en red.

Si todavía no se ha instalado la Miele App, se redirigirá a la Apple App Store® o a la Google Play Store™.

- Instalar la Miele App y crear una cuenta de usuario.
- Escanear de nuevo el código QR.

La Miele App guía a través de los siguientes pasos para realizar la instalación.



Control a distancia

Si tiene instalada la App Miele en su dispositivo móvil, dispone del sistema Miele@home y ha activado el manejo a distancia (On), puede utilizar la función MobileStart y p. ej. activar información sobre los procesos de cocción en curso o finalizar un proceso en curso.

En el modo preparado en red, el horno requiere un máximo de 2 W.

Activar MobileStart

- Seleccione la tecla sensora , para activar MobileStart.

La tecla sensora  se ilumina. Es posible manejar a distancia el horno a través de la App Miele.

El manejo directo del horno tiene prioridad respecto al manejo a distancia a través de la App.

Mientras la tecla sensora  permanece iluminada, es posible utilizar MobileStart.

SuperVision

El horno pertenece a los electrodomésticos aptos para Miele@home y dispone de la función SuperVision para supervisar otros electrodomésticos integrados en el sistema Miele@home.

Tan solo es posible activar la función SuperVision si se ha configurado previamente un sistema Miele@home.

Indicación SuperVision

- On
La función SuperVision se suministra conectada de fábrica.
En la parte superior derecha del display aparece el símbolo .
- Off
La función SuperVision está desconectada.

Ajustes

Indicación en Standby

La función SuperVision también está disponible cuando el horno se encuentra en estado standby. Es imprescindible que la indicación de la hora del horno esté conectada (Ajustes | Hora | Indicación horaria | On).

- On
Se muestran siempre los electrodomésticos activos que están registrados en el sistema Miele@home.
- Solo en caso de anomalías
También se muestran las anomalías de los electrodomésticos activos.

Lista de aparatos

Se muestran todos los electrodomésticos registrados en el sistema Miele@home. Al seleccionar uno, es posible activar el menú Ajustes:

- Mostrar aparato
 - On
La función SuperVision está conectada para este aparato.
 - Off
La función SuperVision está desconectada para este aparato. En adelante, el aparato estará registrado en el sistema Miele@home. Se muestran las anomalías, incluso cuando la función SuperVision está desconectada para este aparato.
- Tonos de señal
Puede ajustar si las señales acústicas del aparato permanecen conectadas (On) o desconectadas (Off).

RemoteUpdate

El punto del menú RemoteUpdate se muestra y aparece seleccionable solo si se cumplen con los requisitos para el uso de Miele@home (ver capítulo «Primera puesta en funcionamiento», apartado «Miele@home»).

Es posible actualizar el software del horno a través de RemoteUpdate. En caso de que haya disponible una actualización, esta se descargará automáticamente en el horno. La instalación no se realiza automáticamente sino que debe iniciarse manualmente.

En caso de no instalar una actualización puede continuar utilizando el horno como hasta ahora. No obstante, Miele recomienda instalar las actualizaciones.

Conectar/Desconectar

RemoteUpdate está conectado de fábrica. En caso de haber una actualización disponible, esta se descargará automáticamente y deberá instalarse después de forma manual.

Desconecte RemoteUpdate en caso de no querer que las actualizaciones se descarguen automáticamente.

Transcurso de la RemoteUpdate

La información sobre el contenido y el volumen de una actualización se facilitará a través de la App Miele.

En caso de haber una actualización disponible, el horno mostrará un mensaje. Es posible instalar la actualización inmediatamente o posponer la instalación. En caso de posponerla, volverá a aparecer la pregunta al volver a conectar el horno.

En caso de no querer instalarla, desconecte RemoteUpdate.

La instalación de una actualización puede durar varios minutos.

Durante la RemoteUpdate hay que tener en cuenta lo siguiente:

- En caso de no recibir ninguna notificación, se debe a que no hay ninguna actualización disponible.
- No es posible cancelar una actualización ya instalada.
- No desconecte el horno durante una actualización. De lo contrario, esta se cancelará y no se instalará.
- Algunas actualizaciones de software solo pueden ser llevadas a cabo por el Servicio Post-venta de Miele.

Versión del software

La versión del software es un dato importante para el Servicio Post-venta de Miele. Para el uso privado no se requiere esta información.

- Confirme pulsando *OK*.

Información legal

En Licencias Open Source encuentra una relación de los componentes Open Source integrados.

- Confirme pulsando *OK*.

Distribuidor

Esta función le permite al distribuidor mostrar el horno sin que se caliente. Para el uso privado no se requiere este ajuste.

Modo exposición

En caso de conectar el horno con el modo Exposición activado, aparecerá el mensaje Modo exposición activado. El aparato no se calienta.

- On
El modo Exposición se activa si pulsa el campo *OK* durante al menos 4 segundos.
- Off
El modo Exposición se desactiva si pulsa la tecla sensora junto a *OK* durante al menos 4 segundos. Es posible utilizar el horno de la forma habitual.

Ajustes de fábrica

- Ajustes del aparato
Todos los ajustes se restablecen a los ajustes de fábrica.
- Programas Propios
Todos los Programas propios se borran.
- MyMiele
Se eliminarán todas las entradas MyMiele.
- Propuesta de temperaturas
Las temperaturas propuestas modificadas se restablecen a los ajustes de fábrica.

Horas de servicio (total)

Seleccione Horas de servicio (total) para ver el número total de horas de funcionamiento de su horno.

Alarma y Aviso

Con la tecla sensora  puede ajustar un aviso (p. ej. para cocer huevos) o una alarma (una hora fija).



Puede configurar simultáneamente dos alarmas, dos avisos o una alarma y un aviso.

Utilizar la función Alarma

Puede utilizar la alarma  para ajustar una hora fija a la que debe sonar la señal acústica.

Ajustar la alarma

En caso de haber seleccionado el ajuste Display | QuickTouch | Off, conecte el horno para ajustar una alarma. A continuación, la hora de la alarma aparece cuando el horno está desconectado.

- Seleccione la tecla sensora .
- Seleccione  Alarma.
- Ajuste la hora de la alarma.
- Confirme pulsando .

Cuando el horno está desconectado, aparece la hora de la alarma y  en lugar de la indicación horaria.

Cuando al mismo tiempo transcurre un proceso de cocción o se encuentra en un menú, aparece la hora de la alarma y  en la parte superior derecha del display.

A la hora ajustada para la alarma  parpadea junto a la hora en el display se emite una señal.

- Seleccione la tecla sensora  o la hora ajustada para la alarma en el display.

Las señales acústicas y ópticas se desactivan.

Modificar la alarma

- Seleccione la alarma, en la parte superior derecha del display, o seleccione la tecla sensora  y, a continuación, la alarma deseada.

Aparece la hora ajustada para la alarma.

- Ajuste la nueva hora para la alarma.
- Confirme pulsando .

La alarma modificada para la alarma se guarda y aparece en el display.

Eliminar la alarma

- Seleccione la alarma, en la parte superior derecha del display, o seleccione la tecla sensora  y, a continuación, la alarma deseada.

Aparece la hora ajustada para la alarma.

- Seleccione Eliminar.
- Confirme pulsando .

La alarma se borra.

Utilizar la función Aviso

Puede utilizar el minutero avisador  para controlar la duración de procesos separados, como p. ej. para cocer huevos.

También puede utilizar el minutero avisador cuando ha ajustado simultáneamente tiempos para conectar o desconectar un proceso de cocción (p. ej. como recordatorio para añadir especias a los alimentos después de transcurrido parte del proceso de cocción o para re-garlo).



- El tiempo máximo de un aviso es de 59 minutos y 59 segundos.

Consejo: Utilice un aviso como recordatorio en una función con humedad para realizar manualmente la entrada de vapor a la ahora deseada.

Ajustar un aviso

En caso de haber seleccionado el ajuste Display | QuickTouch | Off, conecte el horno para ajustar un aviso. Cuando el horno esté desconectado, se muestra el aviso en marcha.

Ejemplo: quiere cocer un huevo y ajustar un aviso de 6 minutos y 20 segundos.

- Seleccione la tecla sensora .
- Seleccione  Aviso.
- Introduzca el aviso.
- Confirme pulsando **Cerrar**.

Cuando el horno está desconectado, aparece el aviso en curso y  en vez de la indicación horaria.

Cuando al mismo tiempo transcurre un proceso de cocción o se encuentra en un menú, aparece  y el aviso en curso aparece en la parte superior derecha del display.

Una vez transcurrido el tiempo del aviso, parpadea , se aumenta el tiempo y se emite una señal.

- Seleccione la tecla sensora  o el tiempo del aviso en el display.

Las señales acústicas y ópticas se desactivan.

Modificar el aviso

- Seleccione el avisador en el display o seleccione la tecla sensora  y, a continuación, el tiempo deseado.

Se muestra el aviso ajustado.

- Ajuste el nuevo aviso.
- Confirme pulsando **Cerrar**.

El aviso modificado se memoriza y se desarrolla en minutos. Los de menos de 10 minutos transcurren en segundos.

Borrar el aviso

- Seleccione el avisador en el display o seleccione la tecla sensora  y, a continuación, el tiempo deseado.

Se muestra el aviso ajustado.







- Seleccione **Eliminar**.
- Confirme pulsando **Cerrar**.

El aviso se borra.

Menú principal y submenús





Menú	Valor recomendado	Rango
Funciones		
Aire caliente plus	160 °C	30–250 °C
Bóveda y solera	180 °C	30–280 °C
Función Clima		
Función Clima + Asado auto.	160 °C	130–230 °C
Función Clima + Aire caliente +	160 °C	130–250 °C
Función Clima + Coc. intensiva	170 °C	130–250 °C
Función Clima + Bóveda y solera	180 °C	130–280 °C
Cocción intensiva	170 °C	50–250 °C
Asado automático	160 °C	100–230 °C
Solera	190 °C	100–280 °C
Bóveda	190 °C	100–250 °C
Grill grande	240 °C	200–300 °C
Grill pequeño	240 °C	200–300 °C
Grill con aire	200 °C	100–260 °C
Aire caliente Eco	190 °C	100–250 °C
Programas automáticos		

Menú principal y submenús

Menú	Valor recomendado	Rango
Funciones Especiales 		
Descongelar	25 °C	25–50 °C
Deshidratar	60 °C	30–70 °C
Calentar vajilla	80 °C	50–100 °C
Dejar subir la masa		
Dejar subir 15 min	–	–
Dejar subir 30 min	–	–
Dejar subir 45 min	–	–
Cocción a baja temperatura	100 °C	80–120 °C
Mantenimiento del calor	75 °C	60–90 °C
MyMiele  		
Programas Propios 		
Ajustes 		
Mantenimiento 		
Descalcificar		
Pirólisis		

Sugerencias para el ahorro energético

Procesos de cocción

- En la medida de lo posible, utilice los programas automáticos para la preparación de alimentos.
- Extraiga todos los accesorios del interior del horno que no necesite para un proceso de cocción.
- Por lo general deberá seleccionar el dato de temperatura inferior de la receta o de la tabla de cocción y comprobar el alimento transcurrido el tiempo más breve indicado.
- Precaliente el horno solo si así se indica en la receta o en la tabla de cocción.
- Evite abrir la puerta en la medida de lo posible durante el proceso de cocción.
- Utilice preferiblemente moldes y recipientes para la cocción mates, oscuros, de materiales no reflectantes (aluminio esmaltado, cristal resistente al calor, aluminio revestido). Los materiales claros como el acero inoxidable o el aluminio reflejan el calor, que alcanza peor el alimento. No utilice tampoco papel de aluminio reflectante para tapar el suelo del interior del aparato o la parrilla.
- Supervise el tiempo de cocción, para evitar consumir energía innecesariamente al preparar alimentos.
Ajuste un tiempo de cocción o utilice la sonda térmica, en caso de estar disponible.
- Para la elaboración de muchos platos es posible utilizar la función Aire caliente plus . Es posible cocinar a temperaturas más bajas que en la función Bóveda y solera , puesto que el calor se distribuye inmediatamente por el interior. Además, podrá cocinar al mismo tiempo en varios niveles.
- Aire caliente Eco  es una función innovadora apta para pequeñas cantidades de p. ej. pizza congelada, panecillos precocinados o galletas de mantequilla, pero también para platos de carne y asados. Se trata de una función eficiente que aprovecha el calor de forma óptima. Al cocinar en un nivel se ahorra hasta un 30 % de electricidad y se consiguen resultados igualmente óptimos. No abra la puerta del horno durante el proceso de cocción.
- Para asar al grill, utilice preferentemente la función Grill con aire . De esta forma puede asar al grill a temperaturas más bajas que con otras funciones de asar al grill con el ajuste más alto de temperatura.
- Si es posible, prepare varios platos a la vez. Coloque uno junto al otro o a diferentes niveles.
- Aquellos platos que no pueda preparar a la vez, cónelos uno detrás de otro, para aprovechar óptimamente el calor.

Aprovechamiento del calor residual

- En caso de procesos de cocción a temperaturas superiores a 140 °C y tiempos por encima de los 30 minutos, es posible reducir la temperatura al ajuste mínimo aprox. 5 minutos antes de finalizar el proceso. El calor residual disponible es suficiente para finalizar la cocción. No desconecte el horno (ver capítulo «Advertencias e indicaciones de seguridad»).
- En caso de haber introducido una duración para un proceso de cocción, el calentamiento del horno se desconectará automáticamente poco antes del final del proceso. El calor residual es suficiente para finalizar el proceso de cocción.
- Inicie la limpieza pirolítica directamente después de un proceso de cocción. El calor restante reduce el consumo de electricidad.

Ajustes

- Seleccione el ajuste **Display | Quick-Touch | Off** para los elementos de manejo, para reducir el consumo energético.
- Para la iluminación del horno seleccione el ajuste **Iluminación | Off** o «On» durante 15 s. Es posible volver a conectar en cualquier momento la iluminación del horno con la tecla sensora .

Modo de ahorro de energía

Por motivos de ahorro energético, el horno se desconecta automáticamente en caso de no transcurrir ningún proceso de cocción u otro manejo. Se muestra la hora o el display permanece oscuro ("Ajustes").

Manejo

- Conecte el horno.

Aparece el menú principal.

- Introduzca los alimentos en el horno.

- Seleccione Funciones .

- Seleccione la función que desee.

Aparecen la función y la temperatura propuesta.

- Modifique la propuesta de temperatura si fuera necesario.

La propuesta de temperatura se adopta en pocos segundos. Es posible modificar posteriormente la temperatura seleccionando la indicación de temperatura.

- Confirme pulsando *OK*.

Aparecen la temperatura real y la deseada y comienza la fase de calentamiento.

Es posible seguir el aumento de la temperatura. Una vez alcanzada la temperatura seleccionada, se emite una señal acústica.

- Después del proceso de cocción, seleccione *Finalizar*.

- Retire el alimento del horno.

- Desconecte el horno.

Modificar los ajustes y los valores para un proceso de cocción

En cuanto comienza a transcurrir un proceso de cocción, según la función, es posible modificar los valores o ajustes para ese proceso de cocción.

Según la función, es posible modificar los siguientes ajustes:

- Temperatura
- Duración
- Preparado a las
- Inicio a las
- Booster
- Precalentar
- Enfriamiento rápido
- Mantenimiento del calor
- Crisp function

Modificar la temperatura y la temperatura interior

Es posible personalizar una propuesta de temperatura prolongadamente en Ajustes | Propuesta de temperaturas.

La temperatura interior  aparece solo cuando se utiliza la sonda térmica (ver capítulo «Asar», apartado «Sonda térmica»).

- Toque la indicación de temperatura.
- Modifique la temperatura y la temperatura interior , en caso necesario.
- Confirme pulsando *OK*.

El proceso de cocción continúa con la temperatura teórica modificada.

Ajustar tiempos de cocción

El resultado del proceso de cocción podría verse afectado negativamente si el periodo que transcurre entre la introducción del alimento en el horno y la hora de inicio es demasiado largo. Los alimentos frescos podrían sufrir modificaciones de color o deteriorarse.

La masa se secaría y el gasificante perdería parte de su eficacia.

Seleccione el tiempo más corto posible hasta el inicio del proceso de cocción.

Ha introducido los alimentos en el horno, ha seleccionado la función y los ajustes necesarios como p. ej. una temperatura.

Con la introducción de Duración, Preparado a las o Inicio a las puede desconectar automáticamente un proceso de cocción o conectarlo y desconectarlo.

- Duración

Ajusta el tiempo que el alimento necesita para cocerse. Una vez transcurrido este tiempo la calefacción del interior del horno se desconecta automáticamente. El tiempo máximo de cocción que se puede ajustar depende de la función seleccionada.

- Preparado a las

Ajusta a qué hora debe finalizar el proceso de cocción. La calefacción del interior del horno se desconecta automáticamente a la hora indicada.

- Inicio a las

Esta función aparece en el menú una vez ha seleccionado Duración o Preparado a las. Con Inicio a las se determina la hora de inicio de un proceso de cocción. La calefacción del interior del horno se conecta automáticamente a la hora indicada.

- Seleccione ⌚ o Timer.
- Ajuste los tiempos deseados.
- Confirme pulsando OK.

Modificar tiempos de cocción ajustados

- Seleccione ⌚, la indicación horaria o Timer.
- Seleccione la hora deseada y modifíquela.
- Confirme pulsando OK.

En caso de un fallo de red, se borrarán todos los ajustes.

Eliminar los tiempos de cocción ajustados

- Seleccione ⌚, la indicación horaria o Timer.
- Seleccione el tiempo deseado.
- Seleccione Eliminar.
- Confirme pulsando OK.

Si elimina Duración, se eliminarán también los tiempos ajustados para Preparado a las y Inicio a las.

Si elimina Preparado a las o Inicio a las, el proceso de cocción comienza con el tiempo ajustado.

Cancelar un proceso de cocción

El calentamiento del interior del horno y la iluminación se desconectan si cancela un proceso de cocción. Se eliminan los tiempos ajustados.

Si está conectada la función Enfriamiento rápido, se abre automáticamente una ranura de la puerta una vez finalizado el proceso de cocción y el ventilador de enfriamiento enfría el alimento y el interior del horno rápidamente. A través de Cerrar regresa al menú principal.

Cancelar un proceso de cocción sin tiempo de cocción ajustado

- Seleccione Finalizar.

Aparece el menú principal.

Cancelar un proceso de cocción con hora ajustada

- Seleccione Cancelar.

Aparece ¿Cancelar proceso?.

- Seleccione Sí.

Aparece el menú principal.

Precalentar el interior del horno





La función Booster sirve para el calentamiento rápido del interior del horno en algunas funciones.

Es posible utilizar la función Precalentar en cada función y puede conectarse individualmente para cada proceso de cocción.

En caso de haber ajustado un tiempo, este transcurre una vez se ha alcanzado la temperatura deseada y se ha introducido el alimento.

En pocos casos es necesario precalentar el horno.





- Introduzca la mayor parte de los platos directamente en el interior del horno frío con el fin de utilizar el calor ya en la fase de calentamiento.
- Precaliente el horno para las siguientes preparaciones y funciones:

- Masas de pan oscuras así como rosibif y entrecot en las funciones Aire caliente plus , Función Clima  y Bóveda y solera 
- Tartas y repostería con un tiempo de cocción corto (hasta aprox. 30 minutos) así como masas delicadas (p. ej. las de galletas) en la función Bóveda y solera  (sin la función Booster)

Booster

La función Booster sirve para el calentamiento rápido del interior del horno.

Está función está conectada de fábrica para las siguientes funciones (Ajustes | Booster | On).

- Aire caliente plus 
- Bóveda y solera 
- Asado automático 
- Función Clima 

Si ajusta una temperatura superior a 100 °C y está conectada la función Booster, el interior del horno se calienta a la temperatura ajustada con una fase de calentamiento rápido. Para ello se conectan a la vez las resistencias de bóveda y grill, la resistencia angular y el ventilador.

Las masas delicadas (p. ej. pasteles pequeños, repostería) se doran demasiado rápidamente por arriba con la función Booster.

Desconecte la función Booster para este tipo de preparaciones.

Conectar o desconectar Booster para un proceso de cocción

Si se ha seleccionado el ajuste Booster | On, es posible desconectar individualmente la función para un proceso de cocción.

Del mismo modo, si se ha seleccionado el ajuste **Booster | Off**, es posible conectar individualmente la función para un proceso de cocción.

Ejemplo: ha seleccionado una función y los ajustes necesarios como p. ej. una temperatura.

Desea desconectar la función **Booster** para este proceso de cocción.

- Desplace el menú desplegable hacia abajo.

Booster está marcada en color naranja.

- Seleccione **Booster**.

Booster, según el esquema de colores, aparece en color negro o blanco.

- Cierre el menú desplegable.

La función **Booster** permanece desconectada durante la fase de calentamiento. Tan solo las resistencias calefactoras asignadas a la función precalientan el interior del horno.

Precalentar

El precalentamiento del horno es necesario únicamente en algunas preparaciones.

Es posible introducir la mayor parte de los platos directamente en el interior del horno frío con el fin de utilizar el calor ya en la fase de calentamiento.

En caso de haber ajustado un tiempo, este transcurre una vez se ha alcanzado la temperatura teórica y se ha introducido el alimento.

Inicie inmediatamente el proceso de cocción sin posponer la hora de inicio.

Conectar Precalentar

Es posible utilizar la función **Precalentar** en cada función y puede conectarse individualmente para cada proceso de cocción.

Ejemplo: ha seleccionado una función y los ajustes necesarios como p. ej. una temperatura.

Desea conectar la función **Precalentar** para este proceso de cocción.

- Desplace el menú desplegable hacia abajo.

Precalentar, según el esquema de colores, aparece en color negro o blanco.

- Seleccione **Precalentar**.

Precalentar está marcada en color naranja.

- Cierre el menú desplegable.

El mensaje **Introducir los alimentos a las** aparece con la hora. El horno se calienta a la temperatura ajustada.

- Introduzca los alimentos en cuanto se le indique.
- Confirme pulsando **OK**.

Enfriamiento rápido

Es posible enfriar rápidamente el interior del horno y el alimento una vez finalizado el proceso de cocción con la función **Enfriamiento rápido**.

Conectar o desconectar Enfriamiento rápido para un proceso de cocción

Si se ha seleccionado el ajuste **Enfriamiento rápido | On**, es posible desconectar individualmente la función para un proceso de cocción.

Del mismo modo, si se ha seleccionado el ajuste **Enfriamiento rápido | Off**, es posible conectar individualmente la función para un proceso de cocción.

Manejo

Ejemplo: ha seleccionado una función y los ajustes necesarios como p. ej. una temperatura.

Desea desconectar la función Enfriamiento rápido para este proceso de cocción.

- Desplace el menú desplegable hacia abajo.

Enfriamiento rápido está marcada en color naranja.

- Seleccione Enfriamiento rápido.

Enfriamiento rápido según el esquema de colores, aparece en color negro o blanco.

Si la función Mantenimiento del calor ya está conectada, aparece «Enfriamiento rápido» desconectado. «Mantenimiento del calor» también desconectado.

- En caso necesario, confirme el mensaje con *OK*.
- Cierre el menú desplegable.

Las funciones Enfriamiento rápido y Mantenimiento del calor están desconectadas. Una vez finalizado el proceso de cocción, puerta permanece cerrada. El ventilador de enfriamiento enfría el alimento y el interior del horno.

Mantenimiento del calor

Con la función Mantenimiento del calor es posible mantener los alimentos calientes al finalizar un proceso de cocción, sin que se cocinen en exceso.

Los alimentos se mantienen calientes a la temperatura preajustada (ver capítulo «Ajustes», apartado »Propuesta de temperaturas«).

En caso de utilizar la sonda térmica, la temperatura para mantener calientes los alimentos permanece aprox. 20 °C por encima de la temperatura interior.

Es posible utilizar la función Mantenimiento del calor tan solo en combinación con la función Enfriamiento rápido.

Si se ha seleccionado el ajuste Mantenimiento del calor | On, es posible desconectar individualmente la función para un proceso de cocción.

Del mismo modo, si se ha seleccionado el ajuste Mantenimiento del calor | Off, es posible conectar individualmente la función para un proceso de cocción.

Conectar Mantenimiento del calor para un proceso de cocción

Ejemplo: ha seleccionado una función y los ajustes necesarios como p. ej. una temperatura.

Desea conectar la función Mantenimiento del calor para este proceso de cocción.

- Desplace el menú desplegable hacia abajo.

Mantenimiento del calor según el esquema de colores, aparece en color negro o blanco.

- Seleccione Mantenimiento del calor.

Si la función Enfriamiento rápido ya está desconectada, aparece «Mantenimiento del calor» requiere del «Enfriamiento rápido». Por lo tanto, se activará..

- En caso necesario, confirme el mensaje con *OK*.

Mantenimiento del calor y Enfriamiento rápido están marcados en color naranja.

- Cierre el menú desplegable.

Están conectadas las funciones Mantenimiento del calor y Enfriamiento rápido. Una vez finalizado el proceso de cocción la puerta se abre automáticamente una ranura. El ventilador de enfriamiento enfría el alimento y el interior del horno a la temperatura preajustada.

Una vez alcanzada la temperatura, la puerta se cierra de nuevo automáticamente para que los alimentos se mantengan calientes.

Desconectar Mantenimiento del calor para un proceso de cocción

Ejemplo: ha seleccionado una función y los ajustes necesarios como p. ej. una temperatura.

Desea desconectar la función Mantenimiento del calor para este proceso de cocción.

- Desplace el menú desplegable hacia abajo.

Mantenimiento del calor está marcada en color naranja.

- Seleccione Mantenimiento del calor.

Mantenimiento del calor según el esquema de colores, aparece en color negro o blanco.

El ajuste para la función

Enfriamiento rápido no se modifica.

- Cierre el menú desplegable.

La función Mantenimiento del calor está desconectada. Una vez finalizado el proceso de cocción, puerta permanece cerrada. El ventilador de enfriamiento enfría el alimento y el interior del horno.

Crisp function

Es necesario el uso de la Crisp function (reducción de la humedad) en caso de alimentos como p. ej. quiches, pizzas, pasteles con cobertura húmeda o muffins.

En el caso de las aves, con esta función consiguen una costra crujiente.

Conectar Crisp function

Es posible utilizar la función Crisp function en cada función y puede conectarse individualmente para cada proceso de cocción.

Ejemplo: ha seleccionado una función y los ajustes necesarios como p. ej. una temperatura.

Desea conectar la función Crisp function para este proceso de cocción.

- Desplace el menú desplegable hacia abajo.

Crisp function, según el esquema de colores, aparece en color negro o blanco.

- Seleccione Crisp function.

Crisp function está marcada en color naranja.

- Cierre el menú desplegable.

La función Crisp function está conectada.

Cambiar la función

Es posible cambiar de función durante un proceso de cocción.

- Seleccione el símbolo de la función seleccionada.
- Si ha ajustado un tiempo de cocción, confirme el mensaje ¿Interrumpir proceso? con Sí.
- Seleccione la función nueva.





Aparecen la función modificada y los valores propuestos correspondientes.

- Ajuste los valores para el proceso de cocción y confirme con OK.

Función Clima

El horno está equipado con un sistema de evaporación que aporta humedad a los procesos de cocción. Al asar, hornear o cocinar en la Función Clima  se garantizan un aporte de vapor y una conducción del aire óptimos para conseguir resultados de horneado y asado homogéneos.

Es posible combinar el soporte de humedad con diferentes funciones:

- Función Clima + Asado auto. 
- Función Clima + Aire caliente + 
- Función Clima + Coc. intensiva 
- Función Clima + Bóveda y solera 

Tras seleccionar la función deseada, ajuste la temperatura y confirme el tipo y número de entradas de vapor (Automático, Manual o Con Timer).

A través del tubo de llenado situado en la parte inferior del panel de mandos llega agua limpia al sistema de evaporación.

Otros líquidos que no sean agua pueden producir daños en el aparato.

Utilice exclusivamente agua del grifo en los procesos de cocción con humedad.

Durante el proceso de cocción se introducirá el agua en el horno en forma de vapor. Las aberturas para la conducción del vapor se encuentran en la esquina trasera izquierda del techo del horno.

Alimentos adecuados

Una entrada de vapor dura aprox. 5–8 minutos. El número de entradas de vapor y el momento en el que se realizan dependen del alimento:

- En caso de **masas de levadura** se consigue que fermenten mejor realizando una entrada de vapor al comienzo del proceso de cocción.
- Los **panes y panecillos** fermentan mejor si se les introduce una entrada de vapor al comienzo del proceso de cocción. La superficie se vuelve brillante si se realiza otra entrada de vapor al final.
- Al **asar carne rica en grasa** se recomienda aportar la humedad al comienzo del proceso para ayudar a que se derrita la grasa.

La cocción con humedad no es adecuada para la elaboración de masas que ya contienen mucha humedad como, p. ej., merengue. En este caso es necesario un proceso de secado durante el horneado. Durante el horneado debe realizarse un proceso de secado.

Consejo: Para orientarse, utilice las recetas adjuntas o las que hay disponibles a través de la App (disponibles próximamente).

Iniciar el proceso con Función Clima.

Es normal que durante una entrada de vapor se forme humedad en el cristal interior de la puerta. Esta humedad se evaporará durante el proceso de cocción.

- Prepare el alimento antes e introdúzcalo en el horno.
- Seleccione Funciones.
- Seleccione Función Clima.
- Seleccione la función con aporte de humedad deseada.
Los procesos de cocción discurren igual con todo tipo de funciones.

Aparece la temperatura propuesta.

Ajustar la temperatura

- Modifique la propuesta de temperatura, si fuera necesario.
- Seleccione Continuar.
- En caso necesario, conecte la función Precalentar a través del menú desplegable.

Aparece la selección para la emisión de las entradas de vapor.

Seleccionar entradas de vapor

- Seleccione Automático, Manual o Con Timer.
 - Automático
El horno emite automáticamente 1 entrada de vapor después de la fase de calentamiento.
 - Manual
Se realizan manualmente 1, 2 o 3 entradas de vapor a través del display Touch.

- Con Timer

Ajusta a qué hora deben realizarse las entradas de vapor. El horno emite 1, 2 o 3 entradas de vapor a la hora ajustada.

Si desea preparar un alimento como p. ej. pan o panecillos en el horno precalentado, se recomienda que realice las entradas de vapor manualmente y que conecte la función Precalentar. Realice la primera entrada de vapor inmediatamente después de introducir el alimento.

En caso de elegir más de una entrada de vapor, la segunda entrada de vapor deberá realizarse cuando el horno esté al menos a 130 °C.

Si desea utilizar la función Precalentar, tenga en cuenta la fase de calentamiento en caso de entradas de vapor manuales o temporizadas (ver capítulo «Manejo», apartado «Precalentar»).

- Seleccione el número de entradas de vapor (solo para Manual o Con Timer).
- En caso necesario, ajuste en qué momento deben realizarse las entradas de vapor.
- Seleccione Continuar.

Aparece la solicitud del proceso de aspiración.

Función Clima

Preparar el agua e iniciar el proceso de aspiración

- Llene un recipiente con la cantidad de agua potable necesaria.
- Abra la puerta.
- Mueva hacia delante el tubo de llenado situado en la parte izquierda debajo del panel de mandos.

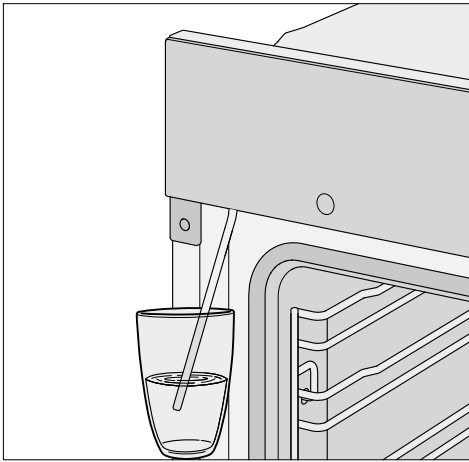

- Sumerja el tubo de llenado en el recipiente con agua potable.
- Confirme pulsando **OK**.

Comienza el proceso de aspiración.

La cantidad de producto que se aspira puede ser menor que la solicitada, de forma que en el recipiente queda un resto.

Puede interrumpir o continuar el proceso de aspirado en cualquier momento seleccionando **Stop** o **Start**.

- Retire el recipiente tras el proceso de aspiración y cierre la puerta.

Se oye nuevamente un breve ruido de la bomba. Se aspira el agua existente en el tubo de llenado.

El calentamiento del interior del horno y el ventilador de aire frío se conectan. Aparecen las temperaturas real y deseada.

Es posible seguir el aumento de la temperatura. Una vez alcanzada la temperatura seleccionada se emite una señal acústica.

En caso de haber seleccionado **Con Timer**, puede comprobar la hora de emisión a través de **i Info**.

Activar las entradas de vapor

⚠ Peligro de sufrir lesiones por el vapor.

El vapor de agua puede provocar escaldaduras.

La acumulación de vapor en el panel de mandos aumenta los tiempos de reacción de las teclas sensoras y del display Touch.

No abra nunca la puerta durante la entrada de vapor.

Automático

Después de la fase de calentamiento, se emite una entrada de vapor automáticamente.

El agua se evapora dentro del horno y en el display aparece **Entrada vapor**.

Después de la entrada de vapor, se apaga **Entrada vapor**.

- Finalice la cocción del alimento.

Manual

Es posible realizar una entrada de vapor, en cuanto aparece **Entrada vapor** y **Start** aparece destacado en verde.

Espera a que termine la fase de calentamiento, para que el vapor se reparta de forma homogénea por el interior del horno.

Consejo: Tenga en cuenta las indicaciones que aparecen en el libro de cocina adjunto o en la App Miele para indicar cuándo deben producirse las entradas de vapor. Para acordarse, ajuste un aviso a la hora correspondiente con la función Aviso .

■ Seleccione Start.

Se emite la entrada de vapor. Start está desactivado.

■ Para realizar otras entradas de vapor, repita la misma operación en cuanto Start aparezca destacado en verde.

Después de la última entrada de vapor, Start está desactivado.

■ Finalice la cocción del alimento.

Con Timer

El horno emite la entrada de vapor correspondiente a la hora indicada.

Entrada vapor aparece cuando se emite la entrada de vapor.

Después de la última entrada de vapor, se apaga Entrada vapor.

■ Finalice la cocción del alimento.

Evaporar agua restante

En un proceso de cocción con ayuda de humedad que se desarrolla sin interrupción no permanecerán restos de agua en el sistema. El agua se evapora completamente con la activación del número de entradas de vapor programadas.

Si se interrumpiese manualmente un proceso con soporte de humedad o debido a un corte en el suministro eléctrico, el agua que aún no se ha evaporado permanece en el sistema de evaporación.

En el siguiente uso de Función Clima  o de un programa automático con humedad aparece Evaporar agua restante.

■ Lo mejor es iniciar inmediatamente la evaporación del agua restante para que durante el próximo proceso de cocción únicamente se evapore agua fresca sobre los alimentos.

 Peligro de sufrir lesiones por el vapor.

El vapor de agua puede provocar escaldaduras.

No abra nunca la puerta durante la entrada de vapor.

La evaporación del agua restante puede durar hasta 30 minutos, dependiendo de la cantidad de agua disponible.

Se calienta el interior del horno y el agua que queda se evapora, para eliminar la humedad del interior del horno y de la puerta.

■ Elimine siempre la humedad del interior del horno y de la puerta después de que se haya enfriado el interior del horno.

Función Clima

Realizar inmediatamente la evaporación del agua restante

 Peligro de sufrir lesiones por el vapor.

El vapor de agua puede provocar escaldaduras.

No abra nunca la puerta durante la entrada de vapor.

- Seleccione una función o un programa automático con humedad.

Aparece la pregunta ¿Evaporar agua restante?.

- Seleccione Sí.

Aparece Evaporar agua restante y una indicación de hora.

Se inicia la evaporación de agua restante. Puede seguir el desarrollo.

El tiempo indicado depende de la cantidad de agua que queda en el sistema de evaporación. El sistema puede corregir el tiempo durante el proceso de evaporación de agua en función de la cantidad de agua restante.

Al finalizar la evaporación del agua restante aparece Listo.

- Seleccione Cerrar.

Ahora puede realizar un proceso de cocción con una función o un programa automático con humedad.

Durante la evaporación del agua restante, la humedad se deposita en el interior del aparato y en la puerta. Una vez que se haya enfriado el interior del horno, retírela inmediatamente.

Saltar la evaporación del agua restante

A ser posible, no debería saltarse o interrumpir el proceso de evaporación del agua restante, ya que en circunstancias adversas la absorción continuada de agua podría provocar un desbordamiento del sistema de evaporación en el interior del horno.

En la medida de lo posible, no interrumpa el proceso de evaporación del agua restante.

- Seleccione una función o un programa automático con humedad.

Aparece ¿Evaporar agua restante?.

- Seleccione Saltar.

Ahora puede realizar un proceso de cocción con una función o un programa automático con humedad.

Se le solicitará de nuevo al usuario que realice la evaporación del agua restante al seleccionar de nuevo una función o un programa automático con humedad, así como al desconectar el horno.

La gran variedad de programas automáticos le garantizan resultados perfectos.

Categorías

Los programas automáticos  están agrupados por categorías para que sea más fácil encontrarlos. Al seleccionar sencillamente el tipo de alimento, aparecen los programas correspondientes y las indicaciones en el display.

Utilizar los programas automáticos

■ Seleccione Programas automáticos .

Aparece la lista de selección.

■ Seleccione la categoría deseada.

Se accionan los programas disponibles para la categoría seleccionada.

■ Seleccione el programa automático deseado.

■ Siga las indicaciones del display.

En ciertos programas automáticos se recomienda utilizar la sonda térmica. Lea las indicaciones que aparecen en el capítulo «Asar» apartado «Sonda térmica».

En el caso de los programas automáticos, los valores de temperatura interior están predeterminados.

Consejo: Dependiendo del proceso de cocción, en  Info es posible p. ej. activar información sobre cuándo introducir o girar el alimento.

Advertencias importantes para su utilización

- Las recetas adjuntas le servirán de orientación para utilizar los programas automáticos. Con el programa automático correspondiente puede preparar recetas similares con otras cantidades.
- Espere a que el interior del horno se haya enfriado a temperatura ambiente después de un proceso de cocción, antes de iniciar un programa automático.
- En algunos programas automáticos se deberá esperar un tiempo previo de calentamiento, antes de poder introducir el alimento en el horno. En el display aparece el aviso con la indicación de tiempo correspondiente.
- En algunos programas automáticos, debe añadirse líquido transcurrida una parte del tiempo de cocción. En el display aparece el aviso con la indicación de tiempo correspondiente (p. ej. para añadir el líquido).
- La indicación de la duración del programa automático es una indicación aproximada. Dependiendo del transcurso del programa puede acortarse o prolongarse. Debido a la temperatura inicial de la carne pueden producirse también modificaciones en el tiempo.
- Al utilizar sonda térmica la duración depende de cuándo se alcanza la temperatura interior.
- Si tras el transcurso de un programa automático el alimento no se ha hecho lo suficiente a su gusto seleccione Prolongar cocción o Prolongar horneado. Con el calentamiento convencional, el proceso de cocción u horneado continúa durante otros 3 minutos.

Programas automáticos

Búsqueda

(dependiendo del idioma)

Es posible realizar búsquedas en Programas automáticos por el nombre de la categoría de los platos y de los programas automáticos.

Se trata de una búsqueda por texto completo en la que también puede buscar por partes de palabras.

Se encuentra en el menú principal.

- Seleccionar Programas automáticos **Auto**.

Aparece la lista de selección de las categorías.

- Seleccionar Búsqueda.
- Utilizar el teclado para introducir el texto que se desee buscar, p.ej. «Pan».

En la parte inferior aparece el número de resultados de la búsqueda.

Si no se han encontrado coincidencias o si se encuentran más de 40, el campo resultados se desactiva y deberá modificar el texto de la búsqueda.

- Seleccionar XX resultados.

Se muestran las categorías y los programas automáticos encontrados.

- Seleccionar el programa automático deseado o la categoría y, a continuación, el programa automático deseado.

Se inicia el programa automático.

- Seguir las indicaciones del display.

En este capítulo encontrará información respecto a las siguientes aplicaciones:

- Descongelar
- Deshidratar
- Calentar vajilla
- Dejar subir masa
- Cocción a baja temperatura
- Mantenimiento del calor
- Preparación de conservas
- Productos congelados / precocinados

Descongelar

Si se descongelan los alimentos con precaución, se mantienen las vitaminas y los nutrientes.

- Seleccione Funciones Especiales.
- Seleccione Descongelar.
- En caso necesario, modifique la temperatura propuesta y ajuste el tiempo de cocción.

El aire del interior del horno se evacúa y el alimento congelado se descongela manteniendo todas sus propiedades.

 **Riesgo de infección por formación de gérmenes.**

Microorganismos como p. ej. la salmonela pueden desarrollar intoxicaciones alimenticias graves.

En caso de descongelar pescado o carne (especialmente aves), preste atención especialmente a la higiene. No utilice en ningún caso el líquido de la descongelación.

Cocine los alimentos inmediatamente después de descongelarlos.

Recomendaciones

- Coloque el alimento congelado sin envoltorio sobre la bandeja Universal o en una fuente para descongelarlo.
- Para descongelar aves, utilice la bandeja universal colocando la parrilla por debajo. Esto evita que los alimentos queden sumergidos en el líquido de la descongelación.
- No es necesario que la carne, las aves y el pescado estén completamente descongelados antes de la cocción. Es suficiente con que estén medio descongeladas. La superficie está lo suficientemente blanda como para absorber las especias.

Deshidratar

Secar y deshidratar son métodos de conservación tradicionales para frutas y algunas clases de verdura o hierbas aromáticas.

Es importante que la fruta y las verduras sean frescas, que estén bien maduras y que no tengan golpes ni zonas picadas.

- En caso necesario, pelar y retirar los corazones de los alimentos a deshidratar y cortarlos en trozos pequeños.
- Repartir los alimentos a deshidratar de forma homogénea sobre la parrilla para hornear y asar o la bandeja universal.





Consejo: En caso de disponer de una, es posible utilizar también la bandeja perforada Gourmet para hornear y AirFry.





- Para secar, utilizar como máximo 2 niveles a la vez. Introducir los alimentos a deshidratar en los niveles 1+3. En caso de utilizar la parrilla para hornear y asar y la bandeja universal, introducir la bandeja universal por debajo de la parrilla.

Funciones Especiales

- Seleccionar Funciones Especiales .
- Seleccionar Deshidratar.
- Si fuera el caso, cambiar la temperatura recomendada y ajustar el tiempo de secado.
- Seguir las indicaciones del display.
- Girar de vez en cuando los alimentos a deshidratar colocados sobre la bandeja Universal.

En caso de alimentos a deshidratar enteros y cortados por la mitad, extender el tiempo de secado.

Alimentos a deshidratar		°C [°C]	⌚ [h]
Frutas		60–70	2–8
Verdura		55–65	4–12
Setas		45–50	5–10
Hierbas aromáticas*		30–35	4–8

-  Función especial/función,
-  Temperatura,  Tiempo de secado,
-  Función especial Deshidratar,
-  Función Bóveda y solera

* Utilizar la bandeja Universal para secar las hierbas en el nivel 2 y la función Bóveda y solera , puesto que en la función Deshidratar el ventilador está conectado.

- Reducir la temperatura si se forman gotas de agua en el interior del horno.

Retirar los alimentos a deshidratar

 Riesgo de sufrir daños debido a superficies calientes.

El horno se calienta durante el funcionamiento. Podría quemarse al entrar en contacto con las resistencias calefactoras, el interior o los accesorios.

Para hacerlo, póngase siempre los guantes de cocina.

- Deje que la fruta o verdura seca se enfríe.

Las frutas deshidratadas deben estar totalmente secas pero blandas y elásticas. En caso de partirlas o cortarlas, no deberá salir ya más zumo.

- Consérvelos en tarros o latas bien cerrados.

Calentar vajilla

Al calentar la vajilla se evita que los alimentos se enfríen rápidamente.

Utilice siempre vajilla termorresistente.

- Introduzca la parrilla en el nivel 2 y coloque encima la vajilla que desea calentar. Dependiendo de su tamaño, podrá colocarlo también en el suelo del horno y desmontar además los listones portabandejas.
- Seleccione Funciones Especiales.
- Seleccione Calentar vajilla.
- En caso necesario, modifique la temperatura propuesta y ajuste el tiempo.
- Siga las indicaciones del display.

 Riesgo de sufrir daños debido a superficies calientes.

El horno se calienta durante el funcionamiento. Podría quemarse al entrar en contacto con las resistencias calefactoras, el interior o los accesorios. En la parte inferior de la vajilla se pueden formar gotas de agua.

Al retirar la vajilla, póngase siempre los guantes de cocina.

Dejar subir masa

Este programa ha sido desarrollado para hacer subir las masas de levadura.

- Seleccione Funciones Especiales.
- Seleccione Dejar subir masa.
- Seleccione el tiempo de fermentación.
- Siga las indicaciones del display.

Mantenimiento del calor

Puede mantener los alimentos calientes dentro del horno durante más horas.

Para conservar la calidad de los alimentos, seleccione el tiempo más corto posible.

- Seleccione Funciones Especiales .
- Seleccione Mantenimiento del calor.
- Introduzca en el horno los alimentos que desea mantener calientes y confirme con *OK*.
- En caso necesario, modifique la temperatura propuesta y ajuste el tiempo.
- Siga las indicaciones del display.

Cocción a baja temperatura

Este tipo de cocción Cocción a baja temperatura es ideal para preparar al punto piezas delicadas de carne de ternera, cerdo o cordero.

Selle previamente el trozo de carne en la sartén durante un tiempo breve a una potencia fuerte y por todos los lados.

Finalmente, introduzca la pieza de carne en el horno precalentado, donde se preparará a baja temperatura durante un tiempo largo consiguiendo así que mantenga todo su sabor y jugo.

La carne se abre. El jugo comienza a circular y se reparte homogéneamente por las partes de fuera.

El resultado es una carne jugosa y sabrosa.

- Utilice solo carne magra sin tendones y grasa. Retire previamente el hueso.
- Para sofreír, utilice aceite o grasa aptos para temperaturas muy altas (p. ej. mantequilla, aceite para cocinar).
- No tape la carne durante la cocción.

El tiempo de cocción depende del peso, del tamaño y del grado de cocción deseado y es de aprox. 2-4 horas.

- Una vez ha finalizado el proceso de cocción, puede cortar la carne inmediatamente. No es necesario esperar un tiempo de reposo.
- Mantenga la carne caliente en el interior del horno hasta el momento de servirla. El resultado de cocción no variará.
- Sírvala en platos previamente calentados y acompáñela de salsa caliente, para evitar que se enfríe rápidamente. Tras la cocción, la carne tiene la temperatura óptima para ser servida.

Consejo: Conecte la función Mantenimiento del calor en el menú desplegable para mantener calientes los alimentos sin que continúen cocinándose.

Funciones Especiales

Utilizar la función especial Cocción a baja temperatura

Lea las indicaciones que aparecen en el capítulo «Asar» apartado «Sonda térmica».

- Seleccione Funciones Especiales .
- Seleccione Cocción a baja temperatura.
- Siga las indicaciones del display. Durante el precalentamiento, deje los accesorios necesarios dentro del horno.
- Ajuste la temperatura y la temperatura interior.
- Durante el precalentamiento del horno, sofría en la sartén la pieza de carne por todos los lados a fuego fuerte.

 Peligro de sufrir quemaduras por superficie caliente.

El horno se calienta durante el funcionamiento. Podría quemarse al entrar en contacto con las resistencias calefactoras, el interior o los accesorios.

Póngase los guantes de cocina al introducir o retirar un alimento caliente, así como al realizar cualquier otra tarea en el aparato caliente.

- En cuanto aparezca Introducir los alimentos con la sonda térmica, coloque la carne ya sofrida en la parrilla y pinche la sonda térmica de forma que entre completamente hasta el interior de la carne.
- Cierre la puerta.

Una vez transcurrido un programa aparece Listo y se emite una señal acústica.

Usar la función Bóveda y solera

Utilice las indicaciones que aparecen en las tablas de cocción al final de este documento para orientarse.

Utilice la bandeja Universal sobre una parrilla.

- Introduzca la bandeja Universal con parrilla en el nivel 2.
- Seleccione Funciones.
- Seleccione la función Bóveda y solera  y una temperatura de 120 °C..
- Precaliente el horno con la bandeja Universal y la parrilla durante aprox. 15 minutos.
- Durante el precalentamiento del horno, sofría en la sartén la pieza de carne por todos los lados a fuego fuerte.

 Peligro de sufrir quemaduras por superficie caliente.

El horno se calienta durante el funcionamiento. Podría quemarse al entrar en contacto con las resistencias calefactoras, el interior o los accesorios.

Póngase los guantes de cocina al introducir o retirar un alimento caliente, así como al realizar cualquier otra tarea en el aparato caliente.

- Coloque la carne sofrida en la parrilla.
- Reduzca la temperatura a 100 °C (ver capítulo «Tablas de cocción»).
- Finalice la preparación de la carne.

Preparación de conservas

 Riesgo de infección por formación de gérmenes.

Al preparar conservas de leguminosas y carne no se eliminan suficientemente las esporas de la bacteria *Clostridium-Botulinum*. Así se pueden formar toxinas que pueden desencadenar graves intoxicaciones. Estas esporas mueren después de volver a calentarlos en la preparación. Después de enfriarse, en un plazo de 2 días después de haberlos preparado por primera vez, prepárelos **siempre** de nuevo.

 Riesgo de sufrir daños debido a una sobrepresión en los tarros cerrados.

Al cocer y calentar latas cerradas se genera una sobrepresión que puede hacer que exploten. No introduzca y caliente latas.

Preparación de la fruta y las verduras

Las indicaciones son válidas para 6 tarros de 1 l.

Utilice exclusivamente tarros especiales, disponible en distribuidores (tarros para conservas o tarros con tapón rosado). Utilice exclusivamente tarros que no presenten daños, tampoco en la goma.

- Límpielos con agua caliente antes de utilizarlos y llénelos máx. hasta 2 cm por debajo de borde.
- Después de llenar los tarros con los alimentos, limpia el borde con un paño limpio y agua caliente y, a continuación, cierra los tarros.
- Introduzca la bandeja Universal en el nivel 2 y coloque los tarros encima.
- Seleccione la función Aire caliente plus  y una temperatura de 160–170 °C.
- Espere hasta que se formen "burbujitas", es decir, hasta que aparezcan por toda la superficie uniformemente.

Reduzca la temperatura en el momento oportuno, para evitar que rebose.



Funciones Especiales

Preparación de conservas de frutas y pepinillos

- En cuanto se hayan formado "burbujitas", ajuste la temperatura de cocción posterior indicada y déjelos dentro del horno durante el tiempo indicado.

Preparación de conservas de verduras

- En cuanto se hayan formado "burbujitas", ajuste la temperatura de preparación de conserva de verduras y el tiempo indicados.
- Ajuste después la temperatura de cocción posterior indicada y deje los tarros en el interior del horno durante el tiempo indicado.

		
Frutas	-/-	30 °C 25-35 min
Pepinos	-/-	30 °C 25-30 min
Remolacha	120 °C 30-40 min	30 °C 25-30 min
Judías (verdes, amarillas)	120 °C 90-120 min	30 °C 25-30 min

 Temperatura de preparación de conservas y tiempo hasta que aparecen "burbujitas"

 Temperatura y tiempo de cocción posterior

Retirar los tarros después de la preparación

 Riesgo de sufrir daños debido a superficies calientes.

Después de la preparación, los tarros están muy calientes.

Para retirarlos, póngase siempre los guantes de cocina.

- Retire los tarros del interior del horno.
- Déjelos reposar cubiertos con un paño durante aprox. 24 horas en un lugar cerrado.
- Después de enfriarse, en un plazo de 2 días después de haberlos preparado por primera vez, prepárelos **siempre** de nuevo.
- En el caso de tarros para conservas, retire los cierres y compruebe que estén todos correctamente cerrados.

Repita el proceso con los tarros abiertos o almacénelos en un lugar fresco y consuma las frutas y verduras en conserva.

- Controle los tarros almacenados. En caso de que los tarros se hayan abierto durante el tiempo de almacenaje o de que la tapa roscada se haya abombado y al abrir no haga un ruido, tire el contenido.

Productos congelados / precocinados

Consejos para tartas, pizzas y baguettes

- Hornee las tartas, pizzas o baguettes sobre la parrilla cubierta con papel para hornear.
Durante la preparación de estos productos ultracongelados la bandeja de repostería o la bandeja Universal podrían deformarse por completo de forma que sea imposible extraerlas del horno de nuevo. Las bandejas continuarían deformándose con cada uso.
- Seleccione la temperatura más baja de las recomendadas en el envase.

Consejos para la preparación de patatas fritas, croquetas y similares

- Estos productos ultracongelados pueden prepararse sobre la bandeja de repostería o la bandeja Universal.
- Seleccione la temperatura más baja de las recomendadas en el envase.
- Remueva los alimentos varias veces.

Cómo preparar productos congelados / precocinados

El tratamiento cuidadoso de los alimentos juega un papel fundamental para su salud.

Dore ligeramente las pizzas, tartas, patatas fritas o similares, no deje nunca que se quemen.

- Seleccione la función y temperatura recomendadas en el envase.
- Precaliente el horno.
- Introduzca el plato en el nivel recomendado en el envase en el horno precalentado.
- Compruebe el plato una vez transcurrido el tiempo de cocción recomendado en el envase.

En MyMiele  puede memorizar las funciones que utiliza habitualmente.

Los programas automáticos le permiten no tener que volver a introducir todos los niveles del menú para iniciar un programa.

Consejo: En MyMiele puede establecer como pantalla de bienvenida puntos del menú introducidos (ver el capítulo "Ajustes", apartado "Pantalla de bienvenida").

Añadir entradas

Puede añadir hasta 20 entradas.

- Seleccione MyMiele.
- Seleccione Añadir entrada.

Puede seleccionar los subpuntos de menú entre las siguientes categorías:

- Funciones
- Programas Automáticos **Auto**
- Funciones Especiales 
- Programas Propios 
- Mantenimiento 

- Confirme pulsando *OK*.

En la lista aparece el subpunto seleccionado con el símbolo correspondiente.

- Proceda con las demás entradas correspondientes. Para seleccionar se muestran solo aquellos subpuntos que todavía no han sido agregados.

Eliminar entradas

- Seleccione MyMiele .
- Toque la entrada que desee eliminar hasta que aparezca el menú contextual.
- Seleccione Eliminar.

La entrada desaparece de la lista.

Modificar el orden de las entradas

- Seleccione MyMiele .
- Toque la entrada que desee desplazar hasta que aparezca el menú contextual.
- Seleccione Ubicar.

Alrededor de la entrada aparece un marco de color naranja.

- Desplace la entrada.

La entrada aparece en el lugar deseado.

Puede crear y guardar hasta 20 programas.

- Puede combinar hasta 9 pasos de cocción para describir con exactitud el desarrollo de sus recetas favoritas o de las más utilizadas. Para ello, seleccione la función, temperatura y tiempo de cocción o la temperatura interior para cada paso de cocción.
- Puede determinar el/los nivel(es) para los alimentos.
- Puede introducir nombres de programas que se correspondan con sus recetas.

Cuando activa e inicia su programa de nuevo, este se desarrollará automáticamente.

Otras opciones para crear Programas propios:

- una vez transcurrido, guarde un programa automático como Programa propio.
- Una vez transcurrido, guarde un proceso de cocción con un tiempo ajustado.

A continuación, introduzca un nombre de programa.

Crear Programas propios

- Seleccione Programas Propios .
- Seleccione Crear programa.

Ahora puede determinar los ajustes para el primer paso de cocción.

Siga las indicaciones del display:

- Seleccione y confirme los ajustes deseados.

Si selecciona la función Precalentar, añada otro paso de cocción a través de Añadir al ajustar un tiempo de cocción. A continuación podrá memorizar el programa o iniciarlo.

Todos los ajustes para el primer paso de cocción están establecidos.

Puede añadir más pasos de cocción, p. ej. si quiere utilizar otra función después de la primera función.

- Si son necesarios más pasos, seleccione Añadir y proceda tal y como lo ha hecho en el primer paso.
- En cuanto haya establecido todos los pasos de cocción necesarios, seleccione Ajustar nivel.
- Seleccione el/los nivel(es) deseado(s).
- Confirme pulsando *OK*.

Si desea controlar o modificar posteriormente los ajustes, toque el paso de cocción correspondiente.

- Seleccione Guardar.
- Utilice el teclado para poner nombre a los programas.

Con el símbolo \int puede añadir un salto de línea para los nombres de programas largos.

- Una vez haya introducido los nombres de los programas, seleccione Guardar.

En el display se muestra la confirmación de que se ha guardado el nombre de su programa.

- Confirme pulsando *OK*.

Puede iniciar el programa que ha guardado inmediatamente o más tarde o puede modificar los pasos.

Programas Propios

Iniciar Programas propios

- Introduzca los alimentos en el horno.
- Seleccione Programas Propios .
- Seleccione el programa deseado.

Según los ajustes del programa aparecen los siguientes puntos del menú:

- Comenzar inmediatamente
El programa se inicia inmediatamente. La calefacción del interior del horno se conecta inmediatamente.
 - Preparado a las
Establece a qué hora debe finalizar el programa. La calefacción del interior del horno se desconecta automáticamente a la hora indicada.
 - Inicio a las
Establece a qué hora debe comenzar el programa. La calefacción del interior del horno se conecta automáticamente a la hora indicada.
 - Mostrar pasos
Se muestra el resumen de sus ajustes.
 - Mostrar acciones
Aparecen las acciones necesarias, p. ej. para introducir el alimento.
- Seleccione el punto del menú deseado.
 - Confirme con la tecla *OK* la indicación del nivel en el que se debe introducir el alimento.

El programa se inicia inmediatamente o en el momento ajustado.

Dependiendo del proceso de cocción, en  Info es posible p. ej. activar información sobre cuándo introducir o girar el alimento.

A través del menú desplegable es posible conectar y desconectar las funciones Enfriamiento rápido y Mantenimiento del calor durante un proceso de cocción.

- Una vez ha transcurrido el programa, seleccione *Cerrar*.

Modificar pasos de cocción

No es posible modificar los pasos de cocción de los programas automáticos que haya guardado con sus propios nombres.

- Seleccione Programas Propios .
- Toque el programa que desee modificar hasta que aparezca el menú contextual.
- Seleccione *Modificar*.
- Seleccione el paso de cocción que desee modificar o *Añadir* para añadir un paso de cocción.
- Seleccione y confirme los ajustes deseados.
- Si desea iniciar el programa modificado, sin modificarlo, seleccione *Iniciar*.
- Si ha modificado todos los ajustes, seleccione *Guardar*.

En el display se muestra la confirmación de que se ha guardado el nombre de su programa.

- Confirme pulsando *OK*.

Se ha modificado el programa memorizado y es posible iniciarlo inmediatamente o posponerlo.

Cambiar de nombre los programas propios

- Seleccione Programas Propios .
- Toque el programa que desee modificar hasta que aparezca el menú contextual.
- Seleccione Renombrar.
- Utilice el teclado para cambiar el nombre de los programas.

Con el símbolo ¶ puede añadir un salto de línea para los nombres de programas largos.

- Una vez haya modificado los nombres de los programas, seleccione Guardar.

En el display se muestra la confirmación de que se ha guardado el nombre de su programa.

- Confirme pulsando *OK*.

Se renombra el programa.

Eliminar Programas propios

- Seleccione Programas Propios .
- Toque el programa que desee eliminar hasta que aparezca el menú contextual.
- Seleccione Eliminar.
- Confirme la consulta con Sí.

El programa se borra.

Puede eliminar a la vez todos los programas propios en Ajustes | Ajustes de fábrica | Programas Propios.

Mover los programas propios

- Seleccione Programas Propios .
- Toque el programa que desee mover hasta que aparezca el menú contextual.
- Seleccione Ubicar.

Alrededor de la entrada aparece un marco de color naranja.

- Desplace el programa.

El programa aparece en la posición deseada.

Hornear

El tratamiento cuidadoso de los alimentos juega un papel fundamental para su salud.

Dore ligeramente las pizzas, tartas, patatas fritas o similares, no deje nunca que se quemem.

Consejos para hornear

- Ajuste un tiempo de cocción. No debe seleccionarse con demasiada antelación el proceso. La masa se secaría y el gasificante perdería parte de su eficacia.
- Por lo general, es posible utilizar la parrilla, la bandeja de repostería, la bandeja Universal y cualquier molde termorresistente.
- Evite utilizar moldes de colores claros de material brillante, ya que podría producirse un dorado irregular o débil del alimento. También podría suceder que el alimento no se cocinara lo suficiente.
- Es preferible que coloque los moldes profundos o alargados atravesados en el interior del horno para favorecer que el calor se distribuya en el molde de forma óptima y para conseguir un horneado uniforme.
- Coloque los moldes siempre sobre la parrilla.
- Hornee pasteles de frutas y pasteles altos en la bandeja universal.

Utilizar papel para hornear

Accesorios Miele como p .ej. la bandeja Universal tienen un recubrimiento PerfectClean (ver el capítulo «Dotación»). Por lo general no es necesario engrasar o cubrir con papel para hornear las superficies con acabado PerfectClean.

- Utilice papel para hornear en caso de masas que contengan disoluciones alcalinas, ya que estos productos podrían dañar la superficie PerfectClean.
- Utilice papel para hornear en el caso de galletas, merengues, almendrados y similares. Este tipo de masas se pegan un poco debido a su alto porcentaje de clara de huevo.
- Utilice papel para hornear para la preparación de productos ultracongelados sobre la parrilla.

Indicaciones respecto a las tablas de cocción

Al final de este documento se añaden unas tablas de cocción.

Seleccionar la temperatura 🌡️

- Seleccione por lo general la temperatura más baja. Con temperaturas superiores a las indicadas se reduce sensiblemente el tiempo de cocción, sin embargo el dorado puede ser muy irregular y en algunos casos los alimentos no se hornean completamente.

Ajustar un tiempo de cocción ⌚

En caso de que no se indique lo contrario, los tiempos de las tablas de cocción son válidos para un horno sin precalentar. En caso de precalentar el horno, los tiempos se acortan en aprox. 10 minutos.

- Por lo general, compruebe después de un tiempo breve si ya está hecho. Pinche la masa con un palillo.

En caso de que no queden restos de masa en el palillo, el alimento ya está hecho.

Consejos sobre las funciones

En el capítulo «Menú principal y submenús» aparecen todas las funciones y los valores propuestos correspondientes.

Utilizar Programas automáticos

■ Siga las indicaciones del display.

Utilizar Aire caliente plus

Es posible cocinar a temperaturas más bajas que en la función **Bóveda y solera** , puesto que el calor se distribuye inmediatamente por el interior.

Utilice esta función en caso de hornear a la vez en varios niveles.

- 1 nivel: introduzca el alimento en el nivel 2.
- 2 niveles: introduzca los alimentos en los niveles 1+3 o 2+4.
- 3 niveles: introduzca los alimentos en los niveles 1+3 +5.

Recomendaciones

- En caso de cocinar a la vez en varios niveles, coloque la bandeja Universal en el nivel inferior.
- Hornee repostería húmeda o tartas simultáneamente en dos niveles como máximo.

Utilizar Función Clima

Para cocinar con humedad, utilice esta función con el tipo de calentamiento que desee.

- Introduzca el alimento en el nivel 2.

Utilizar Cocción intensiva

Utilice esta función para hornear tartas con cobertura húmeda.

No utilice esta función para hornear repostería plana.

- Introduzca las tartas en los niveles 1 o 2.

Utilizar Bóveda y solera

Se recomienda utilizar los moldes oscuros y mates de chapa negra, esmalte oscuro, chapa blanca oscurecida o aluminio mate, moldes de cristal termorresistente y moldes con recubrimiento.

Utilice esta función para preparar recetas tradicionales. Para las recetas de libros de cocina antiguos reduce la temperatura en 10 °C menos a la indicada. El tiempo de cocción no se modifica.

- Introduzca el alimento en los niveles 1 o 2.

Utilizar Aire caliente Eco

Utilice esta función para hornear de forma eficiente pequeñas cantidades de p. ej. pizza ultracongelada, panecillos o galletas de mantequilla.

- Introduzca el alimento en el nivel 2.

Consejos para asar

- Es posible utilizar cualquier tipo de recipiente de material termorresistente como p. ej. asadores, recipientes para asar, moldes de cristal o bolsas y papel para asar, cazuela de barro ovalada, bandeja Universal, parrilla y/o bandeja de asar y asar al grill (en caso de estar disponible) sobre la bandeja Universal.
- Tan solo se recomienda **precalentar** el horno en caso de preparar rosbif o solomillo. Por lo general no es necesario precalentar el horno.
- Para asar carne utilice un **recipiente cerrado**, p. ej. una bandeja para asar. La carne se mantiene jugosa por dentro. El interior del horno permanece más limpio que si utiliza la parrilla para asar. Queda suficiente fondo de asado como para preparar posteriormente una salsa.
- En caso de utilizar una **bolsa o papel para asar**, tenga siempre en cuenta las indicaciones del fabricante.
- En caso de utiliza la **parrilla** o un **recipiente para asar abierto**, puede untar la carne magra con grasa, o cubrirla o envolverla en beicon.
- **Condimento** la carne y colóquela en el recipiente. Cúbrala con copos de mantequilla o margarina o eche un chorrito de aceite. Si se trata de un asado grande de carne magra (2–3 kg) y aves añadada aprox. 1/8 l de agua.
- No añada mucho más líquido durante el asado. De lo contrario, no se produciría un correcto **dorado**. El dorado se produce al final del tiempo de cocción. En el caso de la carne, si retira la tapa hacia la mitad del tiempo de asado, conseguirá un dorado intensivo adicional.





- Retire el alimento del interior del horno una vez finalizado el proceso de asado, tápelo y espere un **tiempo de reposo** de aprox. 10 minutos. Así conseguirá que pierda muy poco jugo al cortarlo.
- La piel de las **aves** se vuelve crujiente si 10 minutos antes de finalizar el tiempo de cocción se espolvorea agua con sal.

Indicaciones respecto a las tablas de cocción

Al final de este documento se añaden unas tablas de cocción.

- Tenga en cuenta los rangos de temperaturas indicados, los niveles y tiempos. Se tienen en cuenta diferentes recipientes, piezas de carne y formas de cocinar.

Seleccionar la temperatura

- Seleccione por lo general la temperatura más baja. Si se selecciona una temperatura superior a la indicada en las tablas, la carne se hace por fuera, pero no por dentro.
- En Aire caliente plus , Función Clima  y Asado automático  seleccione una temperatura aprox. 20 °C más baja que en Bóveda y solera .
- Si se trata de una pieza de carne de más de 3 kg, introducir una temperatura aprox. 10 °C menor que la indicada en la tabla de cocción. El proceso se prolongará pero la carne se hará homogéneamente y la costra no será tan gruesa.
- Para asar en la parrilla ajuste una temperatura aprox. 10 °C más baja que la temperatura indicada para asar en recipiente cerrado.

Ajustar un tiempo de cocción

En caso de que no se indique lo contrario, los tiempos de las tablas para cocción son válidos para un horno sin precalentar.

- Puede calcular el tiempo de asado si, dependiendo del tipo de carne, multiplica la altura del asado [cm] por el tiempo por cm de altura [min/cm]:
 - Carne de vacuno/ de caza: 15–18 min/cm
 - Cerdo/Terнера/Cordero: 12–15 min/cm
 - Rosbif/solomillo: 8–10 min/cm
- Por lo general, compruebe después de un tiempo breve si ya está hecho.

Recomendaciones

- El tiempo de cocción se prolonga en caso de carne ultracongelada aprox. 20 minutos por kg.
- Es posible asar piezas de carne de hasta. 1,5 kg sin descongelarlas previamente.

Consejos sobre las funciones

En el capítulo «Menú principal y submenús» aparecen todas las funciones y los valores propuestos correspondientes.

Seleccione la función Solera  al final del tiempo de cocción si el alimento debe presentar un dorado intenso en su base.



No utilice la función Cocción intensiva  para asar, porque el fondo de asado se volvería muy oscuro.

Utilizar Programas automáticos

- Siga las indicaciones del display.

Utilizar Aire caliente plus o Asado automático

Esta función es apta para asar carne, pescado y aves con costra, así como para preparar rosbif y solomillo.

En la función Aire caliente plus  es posible cocinar a temperaturas más bajas que en la función Bóveda y solera , ya que el calor se reparte inmediatamente por el interior del horno.

En la función Asado automático , durante la fase inicial de asado, el interior del horno se calienta primero a una temperatura alta (aprox. 230 °C). En cuanto se alcanza esta temperatura, el horno se regula de forma automática descendiendo a la temperatura de cocción ajustada (temperatura de cocción continuada).

- Introduzca el alimento en el nivel 2.

Utilizar Función Clima

Para cocinar con humedad, utilice esta función con el tipo de calentamiento que desee.

- Introduzca el alimento en el nivel 2.

Utilizar Bóveda y solera

Utilice esta función para preparar recetas tradicionales. Para las recetas de libros de cocina antiguos reduce la temperatura en 10 °C menos a la indicada. El tiempo de cocción no se modifica.

- Introduzca el alimento en el nivel 2.

Utilizar Aire caliente Eco

Utilice esta función para asar de forma eficiente cantidades pequeñas o platos de carne.

- Introduzca el alimento en el nivel 2.

Sonda térmica

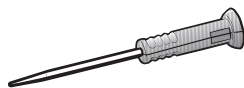

La sonda térmica permite controlar la temperatura exacta del proceso de cocción.

Funcionamiento

Se introduce por completo en el alimento la punta de metal de la sonda térmica, hasta el mango. En la punta de metal se encuentra el sensor de temperatura que mide la temperatura del interior del alimento durante el proceso de cocción.

El sensor de temperatura se encuentra aprox. 2 cm detrás de la punta. Introduzca la punta metálica en el alimento de forma que el sensor de temperatura se encuentre en el centro (ver capítulo «Indicaciones para su utilización»).

El aumento de la temperatura interior en el alimento refleja el estado de cocción. Según desee, p. ej. un asado medio o un asado muy hecho, ajuste una temperatura interior más alta o más baja.

Se puede ajustar la temperatura interior hasta 99 °C. En las tablas de cocción que aparecen al final de este documento encontrará indicaciones sobre los alimentos y sus temperaturas interiores correspondientes.

Los procesos requieren el mismo tiempo de cocción, independientemente de si se usa sonda térmica o no.

La transmisión de los valores de la temperatura interior a la electrónica del horno tiene lugar mediante señales inalámbricas entre el emisor y el mango de la sonda térmica y la antena de recepción situada en la parte posterior en cuanto

se introduce el alimento en el interior del horno con la sonda térmica introducida.

Solo se garantiza una correcta transmisión con la puerta del horno cerrada. Si durante un proceso de cocción se abre la puerta del aparato, p. ej. para regar el asado, se interrumpirá la transmisión inalámbrica. Se reanudará al cerrar la puerta de nuevo. Pasarán un par de segundos hasta que la temperatura interior actual vuelva a visualizarse en el display.

El sensor de temperatura se daña a temperaturas superiores a 100 °C. Clavado en el alimento no existe ningún peligro de que resulte dañado, puesto que la temperatura interior máxima ajustable es de 99 °C.

Si no utiliza la sonda térmica, no la deje en ningún caso dentro del aparato durante un proceso de cocción, sino guardada en la funda para su conservación que hay en la puerta.

Posibilidades de uso

En ciertos programas automáticos y funciones especiales se recomienda utilizar la sonda térmica.

También puede utilizarla en Programas propios y en las siguientes funciones:

- Asado automático
- Aire caliente plus
- Cocción intensiva
- Bóveda y solera
- Función Clima + Asado auto.
- Función Clima + Aire caliente +
- Función Clima + Coc. intensiva
- Función Clima + Bóveda y solera

Advertencias importantes para su utilización

Para garantizar el funcionamiento óptimo, tenga en cuenta los siguientes consejos.

La punta de metal de la sonda térmica podría romperse.

No utilice la sonda térmica para transportar los alimentos.

- No utilice recipientes de metal altos o estrechos, ya que pueden debilitar la señal inalámbrica.
- Evite colocar objetos metálicos por encima de la sonda térmica inalámbrica, como las tapas para bandejas de asar, el papel de aluminio o la parrilla y la bandeja Universal situadas en niveles de bandeja superiores. Pueden utilizarse tapas de vidrio.
- No utilice simultáneamente otra sonda térmica de metal de las que se obtienen en los comercios.
- Evite introducir el mango de la sonda térmica en el líquido de cocción o apoyarlo sobre el alimento o el borde del recipiente de cocción.
- Puede colocar la carne en un recipiente o sobre la parrilla.
- La punta de metal de la sonda térmica debe insertarse por completo hasta el mango en el alimento para que la sonda térmica alcance aproximadamente el núcleo del mismo. El mango deberá permanecer en posición inclinada hacia arriba y no de forma horizontal en dirección a una esquina o a la puerta.
- En el caso de las aves, la zona de la pechuga es el lugar más grueso para introducir la punta metálica. Palpe la zona de la pechuga con los pulgares y los índices para encontrar el punto más grueso.
- La punta metálica no debe tocar ningún hueso y no debe perforar en zonas con un contenido alto de grasa. Los tejidos con grasa y los huesos pueden provocar una desconexión anticipada.
- En caso de carne entreverada o magra, elija el valor superior de las temperaturas interiores indicadas en las tablas de cocción.
- En caso de utilizar papel de aluminio o bolsas para asar, clave la sonda térmica en el interior del alimento a través de la bolsa. También puede introducir la sonda térmica en la bolsa junto con la carne. Asimismo, tenga en cuenta las indicaciones del fabricante de la bolsa.
- En el caso de alimentos muy finos como p.ej. el pescado, puede introducir la sonda térmica en posición prácticamente horizontal. Para poder hacerlo, prepare el pescado en un recipiente de vidrio o cerámica, dado que las paredes de un recipiente metálico perturbarían la señal inalámbrica.

Si durante un proceso de cocción dejara de detectarse la sonda térmica, en el display aparece la indicación correspondiente. Modifique la posición de la sonda térmica en el alimento.

Utilizar la sonda térmica

- Extraiga la sonda térmica de la funda para su conservación que hay en la puerta.
- Introduzca la punta de metal de la sonda térmica completamente hasta el mango en el alimento.

Si desea preparar más trozos de carne a la vez, clave la sonda térmica en el trozo más grande.

El mango debe estar oblicuo apuntando hacia arriba.

- Introduzca los alimentos en el horno.
- Cierre la puerta.
- Seleccione una función o programa automático.
- Ajuste la temperatura y la temperatura interior, en caso necesario.

En el caso de los programas automáticos, los valores de temperatura interior están predeterminados.

Siga las indicaciones del display.

El proceso finaliza una vez alcanzada la temperatura interior.

 **Riesgo de sufrir daños debido a superficies calientes.**

El mango de la sonda térmica puede calentarse mucho. Podría quemarse con el mango.

Para retirar la sonda térmica, utilice siempre guantes de cocina.

Consejo: En caso de que, al alcanzar la temperatura interna, el grado de cocción del alimento no sea el deseado, coloque la sonda térmica en otro lugar y aumente la temperatura interna, y repita el proceso.

Iniciar más tarde un proceso de cocción con sonda térmica

También puede retrasar el inicio del proceso de cocción.

- Seleccione Inicio a las.

El momento del final del proceso de cocción puede ser calculado aproximadamente, ya que la duración de un proceso de cocción con sonda térmica es prácticamente igual a la del proceso sin sonda térmica.

Duración y Preparado a las no pueden ser ajustados, ya que el tiempo total depende del momento en que se alcance la temperatura interior.

Indicación de tiempo restante

Si ha ajustado una temperatura superior a 140 °C en un proceso de cocción, transcurrido un tiempo, aparece la duración restante del proceso (tiempo restante).

El sistema calcula el tiempo restante hasta la finalización del proceso en base a la temperatura de cocción que se haya seleccionado, la temperatura interior ajustada y el ritmo de aumento de la temperatura interior.

El tiempo restante visualizado al principio es un valor estimado. Dado que el tiempo restante se vuelve a calcular continuamente durante el desarrollo del proceso de cocción, en el display se visualizará una indicación cada vez más precisa.

Se borra toda la información sobre el tiempo restante cuando se modifica la temperatura de cocción o la temperatura interior o cuando se selecciona otra función. Si la puerta del horno permaneciera mucho tiempo abierta, el sistema volvería a calcular de nuevo el tiempo restante.

 Riesgo de sufrir daños debido a superficies calientes.

En caso de asar al grill con la puerta abierta, el aire caliente del interior del horno ya no se conduce y enfría automáticamente a través del ventilador de enfriamiento. Los elementos de manejo se calientan.

Cierre la puerta para asar al grill.

Consejos para asar al grill

- Al asar al grill se requiere precalentamiento. Precaliente la resistencia calefactora de bóveda y grill aprox. 5 minutos con la puerta cerrada.
- Lave rápidamente la carne con agua fría y séquela. No añada sal antes de asarla al grill, puesto que perderá su jugo.
- Es posible untar la carne magra con aceite. No utilice otro tipo de grasas, puesto que se oscurecen rápidamente o se genera humo.
- Limpie los pescados planos y en rodajas y añádales sal. También puede rociar zumo de limón.
- Utilice la bandeja universal con parrilla o bandeja de repostería y asar al grill (en caso de estar disponible). La parrilla y bandeja de asar al grill recogen el jugo de los alimentos durante el asado, evitando que se queme y permitiendo reutilizarlo posteriormente. Unte la parrilla o bandeja de asar y asar al grill con aceite y coloque sobre ella los alimentos.

No utilice la bandeja de repostería.

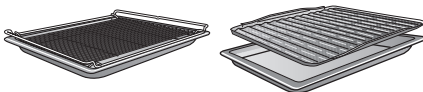

Indicaciones respecto a las tablas de cocción

Al final de este documento se añaden unas tablas de cocción.

- Tenga en cuenta los rangos de temperaturas indicados, los niveles y tiempos. Se tienen en cuenta diferentes piezas de carne y formas de cocinar.
- Compruebe el alimento cuando transcurra el tiempo breve indicado.

Seleccionar la temperatura

- Seleccione por lo general la temperatura más baja. Si se selecciona una temperatura superior a la indicada en las tablas, la carne se hace por fuera, pero no por dentro.

Seleccionar el nivel

- Seleccione el nivel según el grosor del alimento.
- Introduzca los alimentos planos en los niveles 3 o 4.
- Introduzca los alimentos de diámetro grande en los niveles 1 o 2.

Asar al grill

Ajustar un tiempo de cocción

- Ase al grill la carne o las rodajas de carne planas aprox. 6–8 minutos por cada lado.
Asegúrese de que los filetes sean del mismo grosor, para que los tiempos de asado al grill puedan ser similares.
 - Por lo general, compruebe después de un tiempo breve si ya está hecho.
 - En el caso de la carne, funciona muy bien la **prueba** de la cucharilla. Así podrá comprobar si ya está hecha.
- **poco hecha**
si la carne continúa muy elástica, el interior está aún rojo.
 - **medio hecha/al punto**
cuando ofrece poca resistencia, el interior está rosa.
 - **hecha**
cuando no ofrece resistencia, está ya hecha.

Consejo: En caso de que la superficie de la carne ya esté muy dorada pero el interior continúe sin estar hecho, introduzca el alimento en un nivel más bajo y disminuya la temperatura de asado al grill. De esta forma evitará que la superficie se oscurezca excesivamente.

Consejos sobre las funciones

En el capítulo «Menú principal y submenús» aparecen todas las funciones y los valores propuestos correspondientes.

El material sintético de la sonda térmica puede derretirse debido a las altas temperaturas.

No utilice la sonda térmica en las funciones con grill.

No guarde la sonda térmica dentro del interior del horno.

Utilizar Grill grande

Utilice esta función para asar al grill grandes cantidades de alimentos de poca altura y para gratinar en moldes grandes.

La resistencia calefactora de bóveda y grill se pone incandescente por completo para generar la radiación infrarroja necesaria.

Utilizar Grill pequeño

Utilice esta función para asar al grill pequeñas cantidades de alimentos de poca altura y para gratinar en moldes pequeños.

Solo la zona interior del elemento calefactor de bóveda y grill se pone incandescente para generar la radiación infrarroja necesaria.

Utilizar Grill con aire

Esta función es recomendable para asar al grill alimentos de gran diámetro, como p. ej. pollos.

Por lo general, se recomienda un ajuste de temperatura de 220 °C, para alimentos de gran diámetro de 180–200 °C.

 Riesgo de sufrir daños debido a superficies calientes.

El horno se calienta durante el funcionamiento. Podría quemarse al entrar en contacto con las resistencias calefactoras, el interior o los accesorios.

Antes de realizar cualquier tipo de limpieza manual, deje enfriar los elementos calefactores, el interior del horno y los accesorios.

 Riesgo de sufrir lesiones debido a una descarga eléctrica.

El vapor procedente de un limpiador a vapor puede llegar a los componentes conductores de tensión y provocar un cortocircuito.

No utilice nunca un limpiador a vapor para su limpieza.

Todas las superficies se pueden desteñir o sufrir modificaciones si se utiliza un producto de limpieza inadecuado. Especialmente el frontal del horno podría resultar dañado en caso de utilizar un producto de limpieza para hornos. o de descalcificación. Todas las superficies son sensibles a los arañazos. En el caso de las superficies de cristal, podría darse el caso de que los arañazos se convirtieran en roturas.

Elimine inmediatamente los restos de productos de limpieza.

Cosméticos, especialmente crema de sol y los desinfectantes de manos pueden provocar manchas permanentes en la superficie de cristal mate.

Si la superficie de cristal mate ha entrado en contacto con cosméticos, eliminar los residuos inmediatamente con agua tibia, detergente suave y un paño de microfibra limpio.

Productos de limpieza inadecuados

Para no dañar la superficie, evitar utilizar:

- productos de limpieza que contengan sosa, amoníaco, ácidos o cloruros;
- productos de limpieza descalcificadores para el frontal,
- productos de limpieza abrasivos (p. ej. líquidos o en polvo o piedras de limpieza);
- productos que contengan disolventes;
- productos de limpieza especiales para acero inoxidable,
- detergente para lavavajillas,
- limpiacristales,
- productos para la limpieza de placas vitrocerámicas,
- estropajos y cepillos duros y abrasivos (p. ej. los especiales para cazuelas o estropajos usados que aún contengan restos de productos de limpieza abrasivos);
- gomas quitamanchas,
- rascadores de metal afilados;
- lana de acero;
- limpieza puntual con aparatos para la limpieza mecánica;
- productos para la limpieza de hornos,
- espirales de acero

Si se deja que la suciedad se acumule durante mucho tiempo, en ocasiones ya no será posible eliminarla. Si se continúa utilizando el aparato sin realizar las limpiezas oportunas, la tarea de limpieza será finalmente muy complicada.

Eliminar la suciedad cuanto antes.

Limpeza y mantenimiento

Los accesorios no son aptos para el lavado en el lavavajillas (a excepción de la sonda térmica inalámbrica).

Consejo: La suciedad que proviene p. ej. del zumo de fruta o de la masa de pasteles preparados en moldes que no cierran correctamente puede eliminarse mejor cuando el horno está aún caliente.

Para llevar a cabo una limpieza cómoda le recomendamos:

- desmontar la puerta.
- Desmontar los listones portabandejas con las guías FlexiClip (en caso de estar disponibles).
- Plegar hacia abajo con mucho cuidado el elemento calefactor de bóveda y grill.

Eliminar la suciedad normal

Alrededor del horno a modo de junta para sellar el lado interior de la puerta se encuentra una junta de hilo de vidrio muy delicada que se puede dañar con el roce o al frotarla. Evite limpiar la junta de hilo de vidrio.

Eliminar la suciedad normal

- Le recomendamos que elimine la suciedad normal inmediatamente con agua caliente, detergente suave y una bayeta limpia o un paño de microfibra limpio y húmedo.
- Retire los restos de producto para la limpieza minuciosamente con agua limpia. Esta limpieza es especialmente importante cuando se trata de superficies con acabado PerfectClean, pues-

to que los restos de producto de limpieza pueden dañar la superficie antiadherente.

- A continuación, seque las superficies con un paño suave.

Limpiar la sonda térmica

- Limpie la sonda térmica a mano o en el lavavajillas

Eliminar la suciedad resistente (excepto guías FlexiClip)

Los zumos de frutas derramados o restos de asado pueden producir alteraciones del color permanentes o manchas mates en las superficies esmaltadas. Estas no perjudican las propiedades de uso.

No intente eliminar estas manchas a toda costa. Emplee únicamente los métodos de ayuda descritos.

- Retire los restos adheridos con detergente suave, agua caliente y una espátula para cristal o con una espiral de acero inoxidable (p. ej. Spontex).

Es posible eliminar los residuos con cuidado de la lámina protectora de la cámara utilizando un rascador para cristal, que debe pasarse en un ángulo plano sobre la lámina.

Utilizar productos para la limpieza de hornos

- En el caso de suciedad muy resistente en las superficies con acabado PerfectClean, utilice el limpiador para hornos de Miele sobre las superficies frías.

En caso de que llegue spray para hornos a los huecos o aberturas, podría producirse una fuerte formación de olores durante los procesos de cocción.

No utilice spray limpiador de horno para la limpieza de la parte superior del horno.

Evite que el spray para hornos llegue a los huecos o aberturas de las paredes del interior del horno o de la pared posterior.

- Déjelo actuar siguiendo las indicaciones que aparecen en el embalaje.

Los limpiadores para hornos de otros fabricantes solo pueden utilizarse sobre las superficies frías y actuar durante un tiempo máx. de 10 minutos.

- Además, después del tiempo de actuación, puede utilizar el lado áspero de un estropajo azul.
- Retire los restos de producto para la limpieza minuciosamente con agua limpia.
- Seque las superficies con un paño suave.

Limpiar el interior del horno con la función Pirólisis

En lugar de realizar una limpieza manual, puede limpiar el horno utilizando la función Pirólisis .

Durante la limpieza pirolítica el horno se calienta a más de 400 °C. La posible suciedad se descompone debido a las altas temperaturas y se convierte en ceniza.

Hay disponibles 3 niveles de pirólisis con diferentes duraciones:

- Nivel 1 para poca suciedad
- Nivel 2 para suciedad moderada

- Nivel 3 para suciedad persistente

Tras el inicio de la limpieza pirolítica, la puerta se bloquea automáticamente. Tan solo es posible volver a abrirla una vez haya finalizado la pirólisis.

También es posible un inicio retardado del proceso de pirólisis, p. ej. para aprovechar tarifas eléctricas nocturnas más baratas.

Después de la limpieza pirolítica es posible eliminar fácilmente los restos que se forman dependiendo del grado de suciedad (p. ej. las cenizas).

Preparar la limpieza pirolítica

Con las elevadas temperaturas de la limpieza por pirólisis, se dañan los accesorios no aptos para pirólisis.

Extraiga todos los accesorios no aptos para pirólisis del interior del horno antes de iniciar la limpieza por pirólisis. Esto también es válido para los accesorios no aptos para pirólisis que se pueden adquirir posteriormente.

Los accesorios que se indican a continuación pueden permanecer en el interior del horno durante la limpieza pirolítica:

- Listones portabandejas
- Guías telescópicas FlexiClip HFC 72
- Parrilla HBBR 72
- Retire los accesorios que no son aptos para la pirólisis.
- Introduzca la parrilla en el nivel de bandeja más alto.

Limpieza y mantenimiento

La suciedad más gruesa del interior del horno puede generar humo intenso. Los restos incrustados pueden producir alteraciones del color permanentes o manchas mates en las superficies esmaltadas.

Antes de iniciar la limpieza pirolítica, retire la suciedad más gruesa del interior del horno y elimine con una espátula de cristal los restos incrustados sobre las superficies esmaltadas.

Iniciar la limpieza pirolítica

 Riesgo de sufrir lesiones por vapores nocivos.

Durante la limpieza pirolítica, pueden desprenderse vapores que pueden causar irritación de las mucosas.

No permanezca mucho tiempo en la cocina durante la limpieza pirolítica y evite que entren los niños y los animales domésticos.

Asegúrese de que la cocina esté bien ventilada durante la limpieza pirolítica. Evite que los olores lleguen a otras estancias.

 Riesgo de sufrir lesiones debido a superficies calientes.

Durante la limpieza pirolítica el horno se calienta a temperaturas mucho más altas que durante el funcionamiento normal.

Evite que los niños entren en contacto con el horno durante la limpieza pirolítica.

- Seleccione Mantenimiento .
- Seleccione Pirólisis.
- Seleccione el nivel de pirólisis en función del grado de suciedad.
- Confirme con *OK*.

Siga las indicaciones del display.

- Confirme con *OK*.

Es posible iniciar inmediatamente la limpieza pirolítica o posponer la hora de inicio.



Iniciar inmediatamente la limpieza pirolítica

- Si desea iniciar inmediatamente la limpieza pirolítica, seleccione Comenzar inmediatamente.
- Confirme pulsando *OK*.

Comienza la limpieza pirolítica.

La puerta se bloquea automáticamente. A continuación, el calentamiento del interior del horno y el ventilador de refrigeración se conectan automáticamente.

La iluminación del interior del horno no se conecta durante la limpieza pirolítica. Se muestra el tiempo restante. No se puede modificar.

Si entretanto ha ajustado un aviso, tras el aviso se emite una señal acústica,  parpadea y se aumenta el tiempo. En cuanto pulse la tecla sensora , se desconectan automáticamente las señales acústicas y ópticas.

Posponer el inicio de la limpieza pirolítica

- Si desea posponer el inicio de la limpieza pirolítica, seleccione Inicio a las.
- Confirme pulsando *OK*.
- Ajuste la hora a la que debe comenzar la limpieza pirolítica.
- Confirme pulsando *OK*.

La puerta se bloquea automáticamente. En el display aparece Inicio a las y la hora de inicio ajustada.

Hasta la hora de inicio es posible reajustar la hora de inicio con la tecla sensora Timer.

En cuanto se alcanza el punto de la hora inicio se conecta la calefacción del interior del horno y el ventilador de refrigeración y el tiempo restante aparece en el display.

Finalizar la limpieza pirolítica

Una vez transcurrido el tiempo restante, en el display se muestra la indicación de que se desbloquea la puerta.

Una vez desbloqueada, aparece **Listo** y se produce una señal acústica.

- Confirme la indicación pulsando en **OK**.
- Seleccione **Cerrar**.
- Desconecte el horno.

Las señales acústica y óptica se detienen.

 **Riesgo de sufrir lesiones debido a superficies calientes.**

Una vez finalizada la pirólisis el horno está aún muy caliente. Podría quemarse al entrar en contacto con las resistencias calefactoras, el interior o los accesorios.

Deje que se enfríen primero las resistencias calefactoras, el interior del horno y los accesorios antes de eliminar los restos de la limpieza pirolítica y engrasar los listones portabandejas.

- Elimine los restos de la limpieza pirolítica del interior del horno y de los accesorios aptos para pirólisis (p. ej. cenizas), que se puedan formar según el grado de suciedad del interior del horno.

- Elimine los restos de suciedad de la lámina protectora de la cámara. Para hacerlo puede utilizar la parte áspera de un estropajo azul apto para la limpieza de superficies sin rayarlas.
- Aplique un par de gotas de aceite de mesa en un trozo de papel de cocina y engrase los listones portabandejas.

Puede eliminar la mayoría de los residuos con agua caliente, detergente suave y una bayeta limpia o un paño de microfibra limpio y húmedo.

En función del grado de suciedad se puede depositar una capa visible en el cristal interior de la puerta. Puede eliminarla con un estropajo azul (indicado especialmente para la limpieza de superficies que se rayan con facilidad), una espátula para cristal o con una espiral de acero inoxidable (p. ej. Spon-tex Spirinett) y detergente suave.

Alrededor del horno a modo de junta para sellar el lado interior de la puerta se encuentra una junta de hilo de vidrio muy delicada que se puede dañar con el roce o al frotarla. Evite limpiar la junta de hilo de vidrio.

Si se derrama zumo de frutas pueden producirse alteraciones del color permanentes en las superficies esmaltadas. Estas decoloraciones no afectan las propiedades del esmaltado.

No intente eliminar estas manchas a toda costa.

Limpieza y mantenimiento

Cómo desmontar las guías telescópicas FlexiClip

Después de la limpieza por pirólisis pueden quedar manchas o decoloraciones en las guías telescópicas FlexiClip. Esto no influye en absoluto en las características de uso de las mismas.

- Desmunte las guías telescópicas FlexiClip una vez frías después de la limpieza por pirólisis.

Descalcificar

El sistema de evaporación debe descalcificarse regularmente, en función de la dureza del agua.

Puede llevar a cabo la descalcificación cuando quiera.

No obstante, al cabo de cierto número de procesos de cocción se le instará automáticamente a descalcificar el sistema de evaporación del horno para que este funcione perfectamente.

Se muestran los diez últimos procesos de cocción hasta la descalcificación y se cuenta hacia atrás. A continuación se bloquea el uso de estas funciones y de los programas automáticos con humedad.

Y solo volverán a estar disponibles después de llevar a cabo la descalcificación. Se pueden seguir utilizando todas las demás funciones y programas automáticos sin humedad.

Desarrollo de un proceso de descalcificación

Una vez haya iniciado la descalcificación, debe completar el proceso, no puede interrumpirlo.

La descalcificación dura unos 90 minutos y se desarrolla por etapas:

1. Preparación de la descalcificación
2. Aspiración del producto para la descalcificación
3. Fase de actuación
4. Proceso de aclarado 1.
5. Proceso de aclarado 2.
6. Proceso de aclarado 3.
7. Evaporación de agua restante

Preparación de la descalcificación

Necesitará un recipiente con una capacidad aproximada de 1 litro.

El horno se suministra con un tubo de plástico con ventosa para no tener que mantener el recipiente con este líquido debajo del tubo de llenado.

Para obtener un buen resultado de limpieza de su horno, le recomendamos que utilice las pastillas para la descalcificación creadas por Miele.

Consejo: Podrá adquirir más pastillas en distribuidores especializados de Miele, la tienda online de Miele o a través del Servicio Post-venta.

EL resto de productos descalcificadores que, además de ácido cítrico, también contienen otros ácidos y/o tienen otras sustancias indeseadas como p. ej. cloruros, podrían dañar el aparato.

Asimismo, tampoco se podría garantizar la eficacia exigida si no se mantiene la concentración de la solución descalcificadora.

- Llene el recipiente con aprox. 600 ml de agua potable fría y disuelva una pastilla para la descalcificación.

Llevar a cabo la descalcificación

- Seleccione Mantenimiento.
- Seleccione Descalcificar.

Si las funciones y los programas automáticos con humedad ya estaban bloqueados, puede iniciar el proceso de descalcificación de forma inmediata confirmando con *OK*.

- Introduzca la bandeja Universal hasta el tope en el nivel más alto para recoger el producto descalcificador después de su uso. Confirme la indicación pulsando en *OK*.

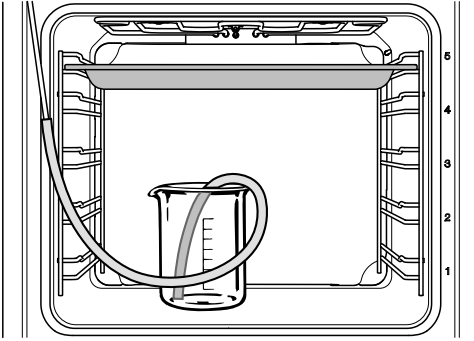

- Coloque el recipiente con el líquido descalcificador en la base del interior del horno.
- Fije un extremo del tubo de plástico al tubo de llenado. Introduzca el otro extremo hasta el fondo del recipiente con el producto para la descalcificación y asegúrelo al recipiente con la ventosa.
- Confirme pulsando *OK*.

Comienza el proceso de aspiración. Se pueden oír ruidos de la bomba.

Puede interrumpir o continuar el proceso de aspirado en cualquier momento seleccionando *Stop* o *Start*.

La cantidad de producto descalcificador que se aspira realmente puede ser menor que la solicitada, de forma que en el recipiente queda un resto.

Se muestra una indicación de que el proceso de aspiración ha finalizado.

- Confirme pulsando *OK*.
Empieza la **fase de actuación**. Puede observar el transcurso del tiempo.

- Deje el recipiente en el interior del horno, incluida la conexión por manguera con el tubo de llenado, y añada aprox. 300 ml de agua, ya que el sistema aspira algo más de líquido durante la fase de actuación.

Cada 5 minutos el sistema vuelve a absorber líquido. Se pueden oír ruidos de la bomba.

La iluminación del interior del horno y el ventilador de refrigeración se mantienen conectados durante todo el proceso.

Al finalizar la fase de actuación se emite una señal acústica.

Aclarar el sistema de evaporación después de la fase de actuación

Después de la fase de actuación se debe enjuagar el sistema de evaporación para eliminar los restos de descalcificador.

Para tal fin se bombea tres veces aprox. 1 l de agua a través del sistema de evaporación y esta se recoge en la bandeja Universal.

- Extraiga la bandeja Universal con el líquido descalcificador recogido, vacíela e introdúzcala de nuevo en el nivel de bandeja más alto.
- Extraiga la manguera de plástico del recipiente.
- Extraiga el recipiente, enjuáguelo bien y llénelo con aprox. 1 l de agua fría del grifo.

Limpeza y mantenimiento

- Vuelva a introducir el recipiente en el interior del horno y fije la manguera de plástico al recipiente.
- Confirme pulsando **OK**.

Se inicia el proceso de aspiración para el **primer proceso de aclarado**.

El agua pasa por el sistema de evaporación y se recoge en la bandeja Universal.

Se muestran las indicaciones sobre la preparación del **segundo proceso de aclarado**.

- Extraiga la bandeja Universal con el líquido descalcificador recogido, vacíela e introdúzcala de nuevo en el nivel de bandeja más alto.
- Extraiga la manguera de plástico del recipiente y llene este último con aprox. 1 l de agua fría del grifo.
- Vuelva a introducir el recipiente en el interior del horno, fije la manguera de plástico al recipiente y cierre la puerta.
- Confirme pulsando **OK**.
- Proceda de igual modo para el **tercer proceso de aclarado**.

Durante la evaporación del agua restante deje la bandeja Universal con el agua recogida durante el tercer proceso de aclarado en el interior del horno.

Evaporar el agua restante

Después del tercer proceso de aclarado se inicia la evaporación de restos de agua.

- Extraiga el recipiente y la manguera del interior del horno.
- Cierre la puerta.
- Confirme pulsando **OK**.

 Peligro de sufrir lesiones por el vapor.

El vapor de agua puede provocar escaldaduras.

No abra la puerta durante la evaporación de los restos de agua.

La calefacción del interior del horno se conecta y se muestra la duración de la evaporación del agua restante.

La duración se corrige automáticamente en función de la cantidad real de agua restante que existe.

Finalizar el proceso de descalcificación

Al final de la evaporación del agua restante aparece una ventana informativa con indicaciones sobre la limpieza después del proceso de descalcificación.

- Confirme pulsando **OK**.

Se emite una señal acústica y aparece **Listo**.

- Seleccione **Cerrar**.

- Utilice la tecla **Conexión/Desconexión**  para desconectar el horno.

 Riesgo de sufrir daños debido a superficies calientes.

El horno se calienta durante el funcionamiento. Podría quemarse al entrar en contacto con las resistencias calefactoras, el interior o los accesorios.

Antes de realizar cualquier tipo de limpieza manual, deje enfriar los elementos calefactores, el interior del horno y los accesorios.

- Retire la bandeja Universal con el líquido que haya recogido.

- Elimine finalmente los posibles restos de humedad y de producto para la descalcificación del interior del horno ya frío.
- Cierre la puerta una vez se haya secado el interior del aparato.

Desmontar la puerta

La puerta pesa aprox. 10kg.

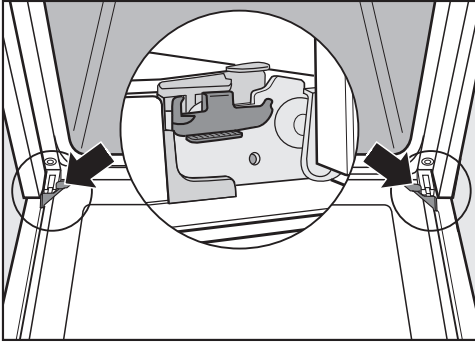

La puerta está unida a las bisagras mediante soportes. Antes de poder retirar la puerta de estos soportes es necesario desbloquear los estribos de bloqueo en ambas bisagras de la puerta.

- Abra la puerta completamente.

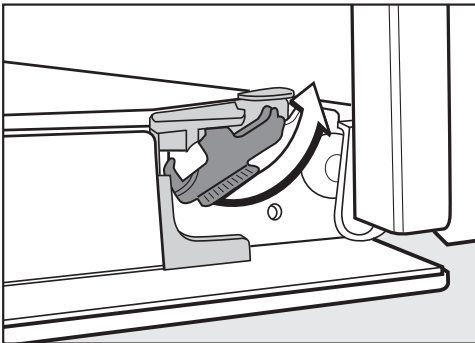

- Desbloquee los estribos de bloqueo girándolos hasta el tope.

En caso de montar erróneamente la puerta, el horno podría resultar dañado.

No tire de la puerta en sentido horizontal para sacarla de los soportes, ya que golpeará contra el horno.

- Cierre la puerta hasta el tope.



- Sujete la puerta lateralmente y tire hacia arriba de ambos soportes a la vez. Tenga en cuenta que la puerta no sufra daños al retirarla.

Limpieza y mantenimiento

Desmontar la puerta

La puerta está compuesta por un sistema abierto con 4 cristales con un revestimiento parcialmente termorreflectante.

Durante el funcionamiento, entra aire adicional, a fin de que el cristal exterior permanezca frío.

Si se hubieran depositado residuos en el espacio situado entre los cristales podrá desmontar la puerta para limpiar las caras interiores de los cristales.

El cristal podría quebrarse debido a los arañazos.

En ningún caso utilice productos de limpieza abrasivos, estropajos o cepillos ni espátulas metálicas afiladas.

Tenga en cuenta también los consejos para la limpieza del frontal del horno.

Las caras individuales de los cristales de la puerta están revestidas de forma diferente. Las caras orientadas hacia el interior del horno son termorreflectantes.

En caso de montar los cristales de la puerta de forma errónea, el horno podría resultar dañado.

Después de la limpieza, monte los cristales de la puerta en la posición correcta.

La superficie de los perfiles de aluminio podría resultar dañada por el producto para la limpieza del horno.

Limpie los componentes con agua caliente, detergente suave y una bayeta limpia o con un paño de microfibras limpio y húmedo.

En caso de caerse, los cristales de la puerta podrían romperse.

Colóquelos en un lugar seguro.

! Peligro de lesiones por cierre de la puerta.

La puerta puede cerrarse de golpe en caso de desmontarla estando colocada.

Desmonte siempre la puerta antes de desmontar los cristales.

- Coloque el cristal de la puerta sobre una superficie blanda (p. ej. un paño de cocina) para evitar arañazos.

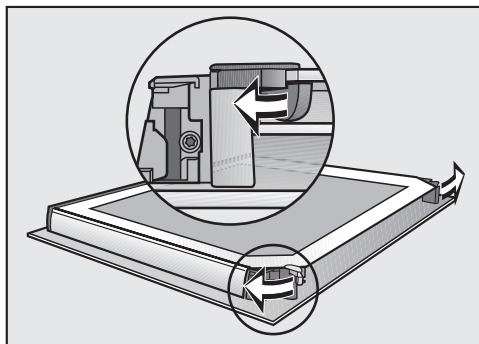

- Abra ambas sujeciones de los cristales de la puerta hacia fuera con un movimiento giratorio.

Desmonte consecutivamente el cristal interior de la puerta y los dos cristales centrales de la misma:

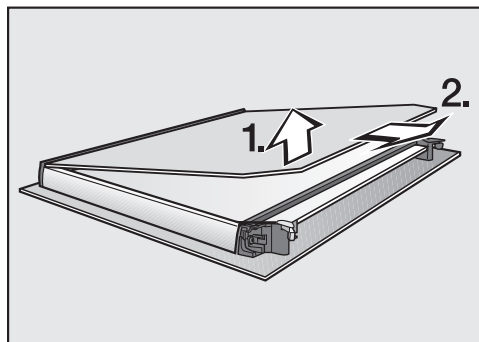

Limpieza y mantenimiento

- Levante **ligeramente** el cristal interior de la puerta y extráigalo del listón de plástico.

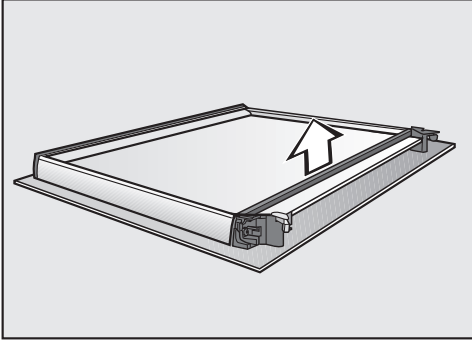

- Retire la junta.

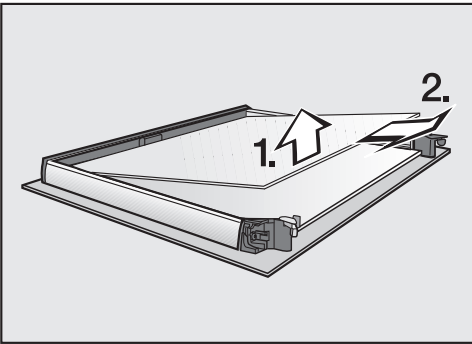

- Levante el cristal superior de los dos cristales de la puerta ligeramente y retírelo.

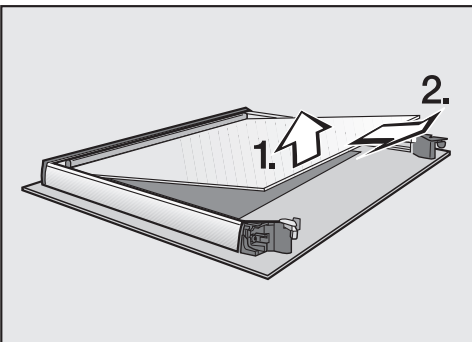

- Levante el cristal inferior de los dos cristales centrales de la puerta ligeramente y retírelo.

- Limpie los cristales de la puerta y el resto de componentes con agua caliente, detergente suave y una bayeta limpia o con un paño de microfibras limpio y húmedo.

- Seque las piezas con un paño suave.

A continuación, vuelva a montar la puerta con cuidado:

Los dos cristales centrales de la puerta son idénticos. El número de material está impreso en los cristales de la puerta para orientarse a la hora de realizar el montaje correcto.

- Coloque el cristal inferior de los dos cristales centrales de la puerta de forma que se pueda leer el número de material (es decir, no a la inversa).

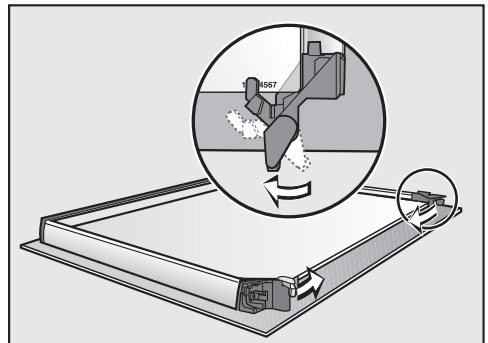

- Gire las sujeciones de los cristales de la puerta hacia el interior de forma que queden sobre el cristal inferior de los dos cristales centrales.

- Coloque el cristal superior de los dos cristales centrales de la puerta de forma que se pueda leer el número de material (es decir, no a la inversa). El cristal de la puerta debe estar colocado sobre las sujeciones.

Limpeza y mantenimiento

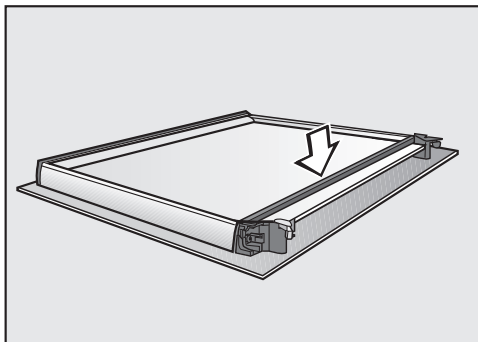

- Coloque la junta.

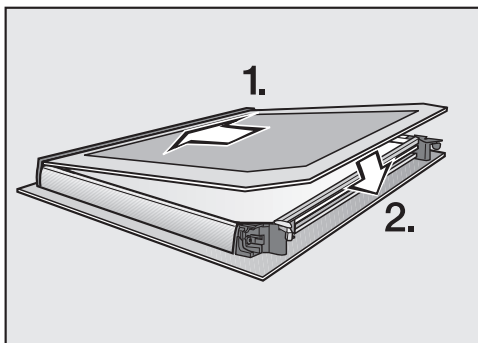

- Introduzca el cristal interior de la puerta con el lado impreso en mate mirando hacia abajo en el listón de plástico y colóquelo entre las sujeciones.

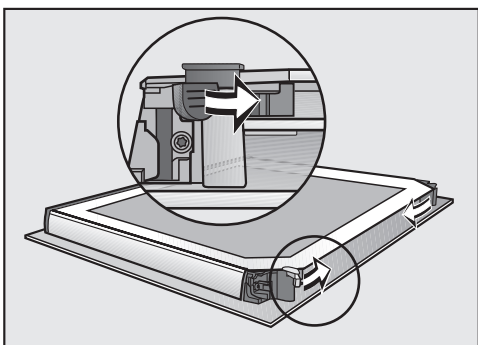

- Cierre ambas sujeciones de los cristales de la puerta con un movimiento giratorio hacia fuera.

La puerta vuelve a estar montada.

Montaje de la puerta

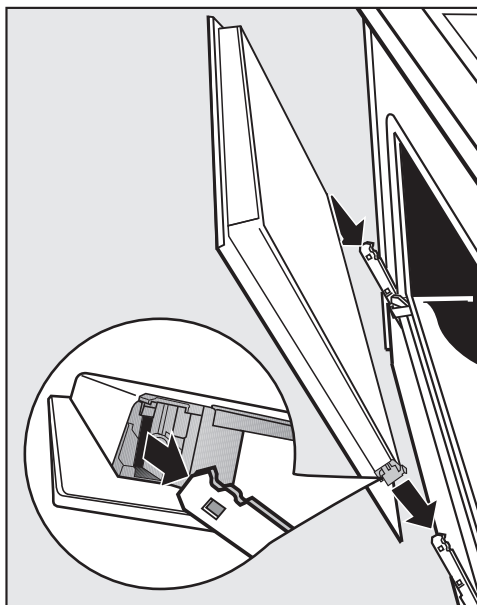

- Sujete la puerta lateralmente y colóquela en los soportes de las bisagras. Tenga en cuenta que la puerta no sufra daños al retirarla.
- Abra la puerta completamente.

Si los estribos no están bloqueados, la puerta puede soltarse de los soportes y resultar dañada. Es imprescindible que bloquee los estribos de nuevo.

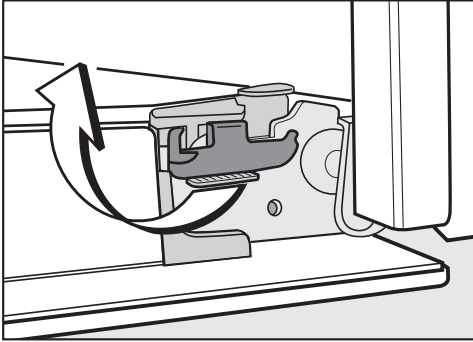

- Bloquee los estribos de nuevo, girando hasta el tope en posición horizontal.

Desmontaje de los listones portabandejas con guías FlexiClip

Es posible desmontar los listones portabandejas con las guías FlexiClip (en caso de estar disponibles).

Si desea desmontar antes las guías FlexiClip por separado, siga las indicaciones que aparecen en el capítulo «Dotación», apartado «Montaje y desmontaje de las guías FlexiClip».

⚠ Riesgo de sufrir daños debido a superficies calientes.

El horno se calienta durante el funcionamiento. Podría quemarse al entrar en contacto con las resistencias calefactoras, el interior o los accesorios.

Antes de desmontar los listones portabandejas, deje enfriar los elementos calefactores, el interior del horno y los accesorios.

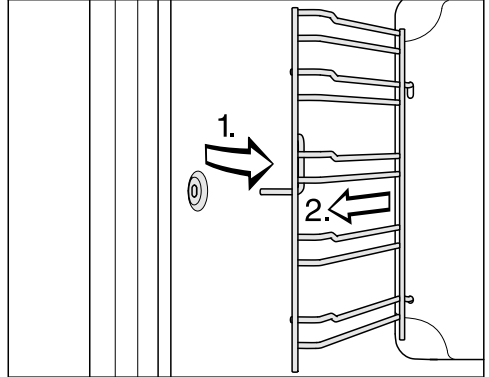

- Retire los listones portabandejas de los soportes (1.) y extráigalos (2.).

El **montaje** se realiza en el orden inverso.

- Monte las diferentes partes cuidadosamente.

Abatir el elemento calefactor de bóveda / grill

En caso de que la parte superior del interior del horno esté muy sucia, es posible abatir el elemento calefactor de bóveda y grill para su limpieza. Limpie de forma regular el techo del interior del horno con un paño húmedo o con la parte áspera de un estropajo azul apto para la limpieza sin rayar.

⚠ Riesgo de sufrir daños debido a superficies calientes.

El horno se calienta durante el funcionamiento. Podría quemarse al entrar en contacto con las resistencias calefactoras, el interior o los accesorios.

Antes de realizar cualquier tipo de limpieza manual, deje enfriar los elementos calefactores, el interior del horno y los accesorios.

Limpieza y mantenimiento

El esmalte de la base del interior del horno puede resultar dañado en caso de caer una tuerca.

Como medida de protección, coloque p. ej. un paño en el suelo del interior del horno.

- Desmonte los listones portabandejas.

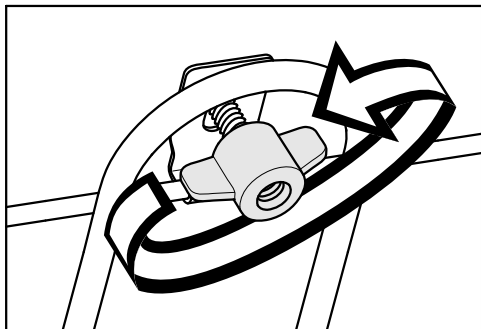

- Suelte las tuercas de mariposa.

La resistencia calefactora de bóveda y grill podría resultar dañada.

No presione la resistencia calefactora de bóveda y grill hacia abajo a la fuerza.

- Pliegue hacia abajo con mucho cuidado el elemento calefactor de bóveda y grill.

Así queda accesible la parte superior del horno.

- Limpiar el techo del interior del horno con agua caliente, detergente suave y una bayeta limpia o con un paño de microfibra limpio y húmedo.

En caso de no colocar correctamente la lámina protectora de la cámara, esta podría resultar dañada.





No desatornillar nunca la lámina protectora.

- Eliminar cualquier residuo de la lámina protectora de la cámara utilizando una espiral de acero inoxidable (p. ej., Spontex Spirinett). También se pueden eliminar cuidadosamente los residuos con un rascador de cristal, que debe pasarse en un ángulo plano sobre el cristal de la lámina.
- Una vez realizada la limpieza, plegar hacia arriba la resistencia de calor de bóveda y grill.
- Colocar y atornillar las tuercas de mariposa.
- Montar los listones portabandejas.

La mayor parte de las anomalías que se producen en el día a día las podrá solucionar usted mismo. En muchos casos se puede ahorrar tiempo y dinero, ya que evitará la intervención del Servicio Posventa.



Consulte el apartado "Asistencia técnica Miele" de nuestra web, www.miele.es, donde encontrará información sobre cómo subsanar las averías usted mismo.

Las siguientes tablas le ayudarán a encontrar las causas de un fallo o error, y corregirlo.



Problema	Causa y solución
El display está oscuro.	<p>Está seleccionado el ajuste Hora Indicación horaria Off. Por eso, cuando el horno está apagado, el display permanece oscuro.</p> <ul style="list-style-type: none"> ■ En cuanto se conecte el horno, aparece el menú principal. Si quiere visualizar prolongadamente la hora, seleccione el ajuste Hora Indicación horaria On. <p>El horno no tiene corriente.</p> <ul style="list-style-type: none"> ■ Compruebe si la clavija encaja correctamente en la base del enchufe. ■ Compruebe si se ha disparado el fusible de la instalación eléctrica. Llame a un técnico electricista o al Servicio Post-venta Miele.
No se oye ninguna señal acústica.	<p>Las señales acústicas están desconectadas o ajustadas con un volumen muy bajo.</p> <ul style="list-style-type: none"> ■ Conecte las señales acústicas o suba el volumen en Ajustes Volumen Tonos de señal.
El interior del horno no se calienta.	<p>El modo Exposición está activado. Es posible seleccionar puntos del menú en el display y teclas sensoras pero la calefacción del interior del horno no funciona.</p> <ul style="list-style-type: none"> ■ Desactive el modo Demo en Ajustes Distribuidor Modo exposición Off.
Al conectar el horno, en el display se muestra Bloqueo puesta en marcha .	<p>El bloqueo de puesta en funcionamiento  está conectado.</p> <ul style="list-style-type: none"> ■ Puede desactivar el bloqueo de puesta en funcionamiento para un proceso de cocción, pulsando el símbolo  durante al menos 6 segundos. ■ Si desea desconectar permanentemente el bloqueo de puesta en funcionamiento, seleccione el ajuste Seguridad Bloqueo puesta en marcha  Off.

¿Qué hacer si ...?

Problema	Causa y solución
Las teclas sensoras o el sensor de proximidad no reaccionan.	<p>Ha seleccionado el ajuste Display QuickTouch Off. Por eso ni las teclas sensoras ni el sensor de proximidad reaccionan con el horno apagado.</p> <ul style="list-style-type: none">■ Una vez esté conectado, las teclas sensoras y el sensor de proximidad reaccionan. Seleccione el ajuste Display QuickTouch On, si desea que las teclas sensoras y el sensor de proximidad reaccionen siempre incluso cuando el horno está desconectado.
	<p>Los ajustes para el sensor de proximidad están desconectados.</p> <ul style="list-style-type: none">■ Modifique los ajustes para el sensor de proximidad en Ajustes Sensor de proximidad.
	<p>El sensor de proximidad está defectuoso.</p> <ul style="list-style-type: none">■ Póngase en contacto con el Servicio Post-Venta de Miele.
	<p>El horno no está enchufado.</p> <ul style="list-style-type: none">■ Compruebe que la clavija encaje correctamente.■ Compruebe si se ha disparado el fusible de la instalación eléctrica. Llame a un técnico electricista o al Servicio Post-venta Miele.
	<p>En caso de que tampoco el display reaccione, se trata de un problema en la electrónica.</p> <ul style="list-style-type: none">■ Pulse la tecla Conexión/Desconexión  hasta que se desconecte el display y el horno se inicie de nuevo.



Problema	Causa y solución
<p>No es posible abrir la puerta con la tecla sensora .</p>	<p>Ha seleccionado el ajuste Display QuickTouch Off. Por lo que la tecla sensora  no reacciona con el horno apagado.</p> <ul style="list-style-type: none"> ■ Una vez esté conectado, las teclas sensoras reaccionan. Seleccione el ajuste Display QuickTouch On, si desea que las teclas sensoras reaccionen siempre incluso cuando el horno está desconectado. <p>El horno no está enchufado.</p> <ul style="list-style-type: none"> ■ Compruebe que la clavija encaje correctamente. ■ Compruebe si se ha disparado el fusible de la instalación eléctrica. Llame a un técnico electricista o al Servicio Post-venta. ■ En caso de verse obligado a abrir la puerta porque, p. ej. el alimento continúa en el interior del horno, haga palanca con el abridor que se suministra con el aparato. Para ello, introduzca el abridor inclinado por la ranura entre el panel de mandos y la puerta. También puede tirar de la puerta por ambos laterales, hasta que se abra. <p>Se ha iniciado la pirólisis.</p> <div style="border: 1px solid gray; padding: 5px;"> <p> Riesgo de sufrir daños debido a superficies calientes.</p> <p>Durante la pirólisis, la puerta permanece bloqueada hasta que la temperatura del interior del horno desciende por debajo de 280 °C.</p> <p>¡En ningún caso intente abrir la puerta con el abridor, tal y como se ha descrito anteriormente!</p> </div> <ul style="list-style-type: none"> ■ Espere hasta que el horno se haya enfriado. La puerta se desbloquea automáticamente en cuanto la temperatura desciende por debajo de 280 °C.
<p>En el display aparece Corte de corriente -Proceso interrumpido.</p>	<p>Se ha producido un corte breve del suministro eléctrico. Debido al cual se ha visto interrumpido el proceso de cocción en marcha.</p> <ul style="list-style-type: none"> ■ Desconecte y vuelva a conectar el horno. ■ Inicie de nuevo el proceso de cocción.
<p>En el display aparece 12:00.</p>	<p>Se ha producido un corte del suministro eléctrico que ha durado más de 150 horas.</p> <ul style="list-style-type: none"> ■ Vuelve a ajustar la hora y la fecha.

¿Qué hacer si ...?

Problema	Causa y solución
<p>En el display aparece Duración máxima en funcionamiento alcanzada.</p>	<p>Se ha utilizado el horno durante un tiempo excepcionalmente largo. Se activó la desconexión de seguridad.</p> <ul style="list-style-type: none"> ■ Confirme pulsando <i>OK</i>. <p>A continuación, el aparato vuelve a estar disponible para el funcionamiento.</p>
<p> Anomalía F32 aparece en el display.</p>	<p>El bloqueo de la puerta para la limpieza pirolítica no cierra.</p> <ul style="list-style-type: none"> ■ Desconecte y vuelva a conectar el horno. A continuación, inicie de nuevo la limpieza pirolítica deseada. ■ Si se muestra de nuevo el consejo, avise al Servicio Post-venta.
<p> Anomalía F33 aparece en el display.</p>	<p>El bloqueo de la puerta para la limpieza pirolítica no abre.</p> <ul style="list-style-type: none"> ■ Desconecte y vuelva a conectar el horno. ■ Si no se abre el bloqueo de la puerta, avise al Servicio Post-venta.
<p>Anomalía y un código de anomalía no registrado aquí aparecen en el display.</p>	<p>Se trata de un problema que no podrá solucionar usted mismo.</p> <ul style="list-style-type: none"> ■ Póngase en contacto con el Servicio Post-Venta de Miele.
<p>En el display aparece Señal de la sonda térmica interrumpida, modificar la posición en el interior del aparato.</p>	<p>No se detecta la sonda térmica.</p> <ul style="list-style-type: none"> ■ Modifique la posición de la sonda térmica en el alimento. <p>En caso de que continúe sin detectarse la sonda térmica, está defectuosa. Puede adquirir una sonda térmica en su distribuidor Miele o a través del Servicio Post-venta.</p>
<p>Después de seleccionar la función Descalcificar en el display, aparece Función temporalmente no disponible.</p>	<p>El sistema de evaporación está defectuoso.</p> <ul style="list-style-type: none"> ■ Póngase en contacto con el Servicio Post-Venta de Miele.
<p>Después de seleccionar un Programa automático en el display aparece Anomalía en el control de humedad. Los programas Automáticos funcionan sin humedad.</p>	<p>El sistema de evaporación está defectuoso.</p> <ul style="list-style-type: none"> ■ Póngase en contacto con el Servicio Post-Venta de Miele. <p>Puede dejar transcurrir el Programa automático también sin humedad.</p>

Problema	Causa y solución
<p>Durante un programa con humedad, no se aspira el agua.</p>	<p>El modo Exposición está activado. Es posible seleccionar puntos del menú en el display y teclas sensoras pero la bomba del sistema de evaporación no funciona.</p> <ul style="list-style-type: none"> ■ Desactive el modo Demo en Ajustes Distribuidor Modo exposición Off. <p>La bomba del sistema de evaporación está defectuosa.</p> <ul style="list-style-type: none"> ■ Póngase en contacto con el Servicio Post-Venta de Miele.
<p>Después de un proceso de cocción, se pueden oír ruidos.</p>	<p>Después de un proceso de cocción, el ventilador permanece conectado (ver capítulo «Ajustes», apartado «Funcionamiento posterior del ventilador»).</p>
<p>El horno se ha desconectado automáticamente.</p>	<p>El horno se desconecta automáticamente para ahorrar energía, cuando después de conectar el horno o después de finalizar un proceso de cocción no se vuelve a realizar ninguna acción durante cierto tiempo.</p> <ul style="list-style-type: none"> ■ Vuelva a conectar el horno.
<p>La tarta/la repostería no está hecha, a pesar de haber introducido el tiempo que se indica en las tablas de cocción.</p>	<p>La temperatura seleccionada es diferente a la que se indica en la receta.</p> <ul style="list-style-type: none"> ■ Seleccione la temperatura adecuada para su receta. <p>Las cantidades de los ingredientes son diferentes a las de la receta.</p> <ul style="list-style-type: none"> ■ Compruebe si se ha modificado la receta. En caso de haber añadido más líquido o más huevos la masa queda más húmeda y necesita un tiempo de horneado más largo.
<p>La tarta / la repostería no tiene un horneado homogéneo.</p>	<p>Se ha seleccionado una temperatura o un nivel incorrecto.</p> <ul style="list-style-type: none"> ■ Siempre puede producirse un dorado ligeramente diferente. Sin embargo, en caso de que la diferencia sea grande, compruebe que ha seleccionado una temperatura y un nivel correctos. <p>El material o el color del molde no son adecuados al tipo de función.</p> <ul style="list-style-type: none"> ■ Los moldes de colores claros no son aptos para la función Bóveda y solera . Utilice moldes mate, oscuros.

¿Qué hacer si ...?

Problema	Causa y solución
<p>Después de la limpieza pirolítica aún queda suciedad en el horno.</p>	<p>Durante la limpieza pirolítica la suciedad se quema y queda reducida a cenizas.</p> <ul style="list-style-type: none"> ■ Le recomendamos que elimine las cenizas con agua caliente, detergente suave y una bayeta limpia o un paño de microfibra limpio y húmedo. <p>Si continúa habiendo mucha suciedad, lleve a cabo otra limpieza pirolítica, en este caso más larga.</p>
<p>Se producen ruidos al introducir o extraer accesorios.</p>	<p>Debido a la superficie resistente a la pirólisis de los listones portabandejas se producen efectos de rozamiento al introducir o extraer los accesorios.</p> <ul style="list-style-type: none"> ■ Aplique un par de gotas de aceite de mesa en un trozo de papel de cocina y engrase los listones portabandejas, evitando así dichos efectos de rozamiento. Realícelo después de cada limpieza pirolítica.
<p>La iluminación del aparato se desconecta después de un tiempo breve.</p>	<p>Ha seleccionado el ajuste Iluminación «On» durante 15 s.</p> <ul style="list-style-type: none"> ■ Si desea conectar la iluminación del interior del horno durante todo el proceso de cocción, seleccione el ajuste Iluminación On.
<p>La iluminación del aparato está desconectada o no se conecta.</p>	<p>Ha seleccionado el ajuste Iluminación Off.</p> <ul style="list-style-type: none"> ■ Al seleccionar la tecla sensora  se conecta de nuevo la iluminación del interior del horno durante 15 segundos. ■ Si lo desea, seleccione el ajuste Iluminación On o «On» durante 15 s. <p>La iluminación del interior del horno está defectuosa.</p> <ul style="list-style-type: none"> ■ Póngase en contacto con el Servicio Post-Venta de Miele.
<p>La iluminación del interior del horno no se apaga. La tecla sensora  no reacciona.</p>	<p>Ha seleccionado el ajuste Cámara en el interior On. Con este ajuste, la iluminación del interior del horno se mantiene encendida durante todo el proceso de cocción para conseguir una calidad de transmisión de imagen óptima.</p>

Consultar el apartado "Asistencia en caso de averías" de nuestra web, www.miele.es, para obtener información sobre la resolución de problemas y las piezas de repuesto de Miele.

Contacto en caso de anomalías

En caso de anomalías, que no pueda solucionar usted mismo, informe, p. ej., a su distribuidor Miele o al Servicio Posventa de Miele.

Es posible concertar una cita con el Servicio Post-venta a través de nuestra página web.

Al final de este documento encontrará el número de teléfono del Servicio Post-venta de Miele.

El Servicio técnico necesitará saber la denominación del aparato y el número de fabricación (fab./SN/nº). Encontrará ambos datos en la placa de características.

Encontrará esta información en la placa de características: abra la puerta del aparato y localícela en el marco frontal.

Garantía

La duración de la garantía es de 3 años. Encontrará más información en las condiciones de la garantía incluidas en el suministro.

Instalación

Medidas de empotramiento

Las medidas se indican en mm.

Empotramiento en un armario alto o inferior

Si tiene previsto montar el horno debajo de una placa de cocción, observe las indicaciones de montaje de la placa de cocción, así como la altura de empotramiento de la misma.

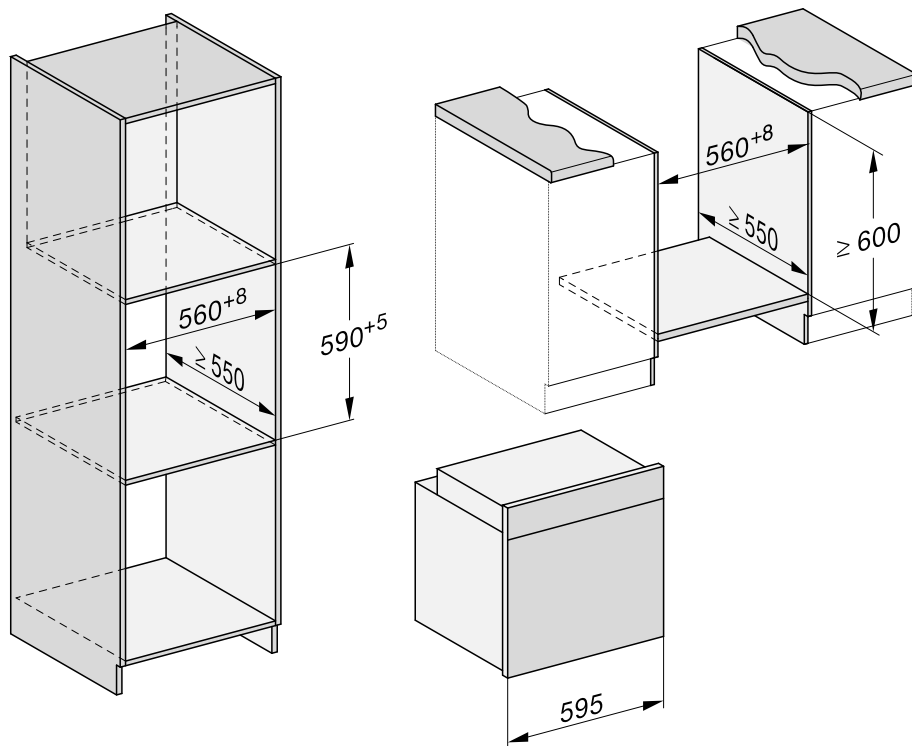

Vista lateral

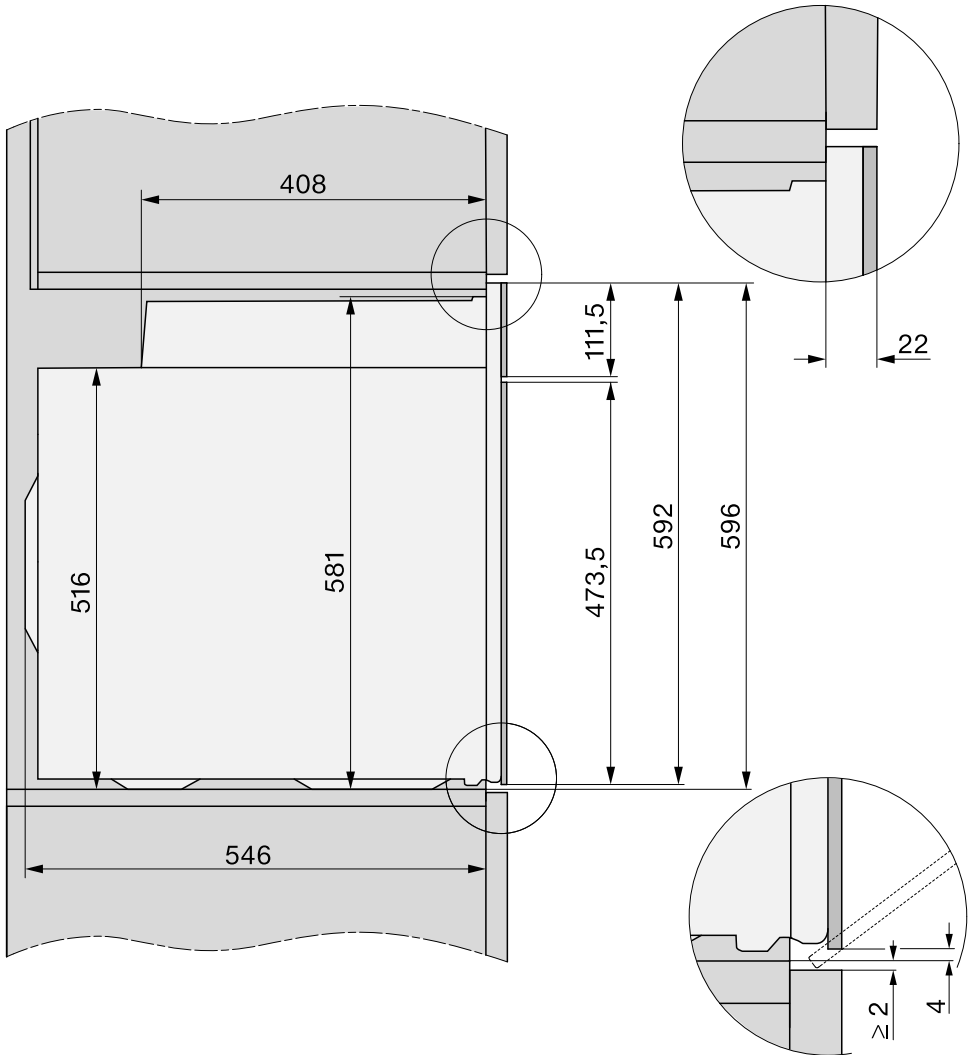

Instalación

Conexiones y ventilación

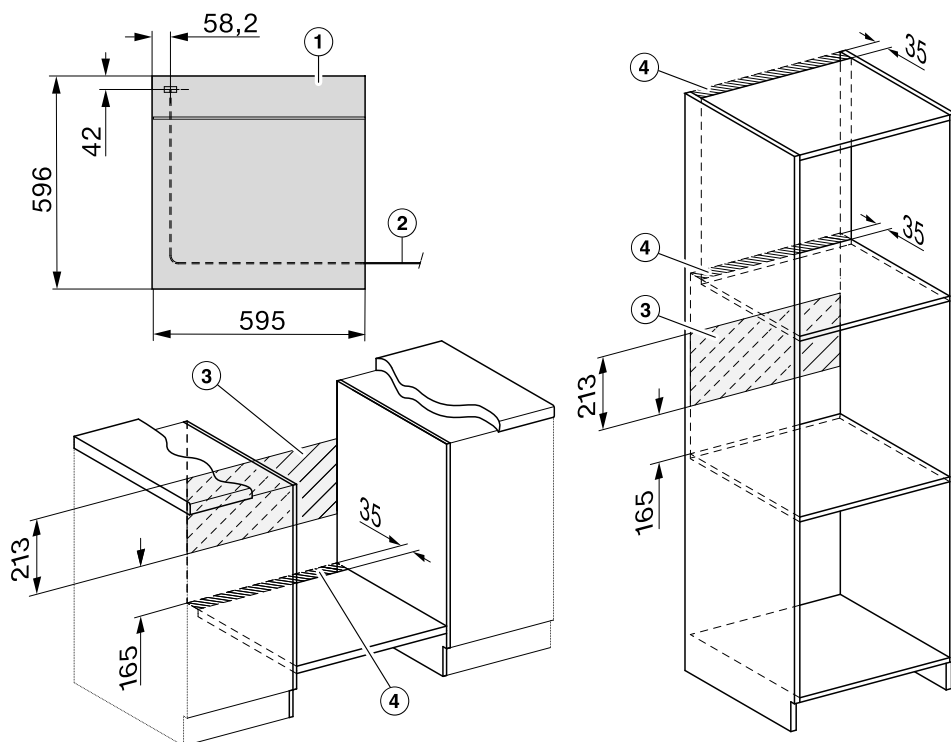

- ① Vista desde la parte delantera
- ② Longitud del cable de conexión a la red = 1.500 mm
- ③ Sin conexión en esta zona
- ④ Recorte para ventilación mín. 150 cm²

Montaje del horno

Para garantizar un funcionamiento correcto, no utilice el horno antes de montarlo.

Para funcionar correctamente, el horno necesita suficiente aire de refrigeración. Ese aire de refrigeración no debe calentarse en exceso a causa de otras fuentes de calor (p. ej. hornos combustibles sólidos).

Al realizar el montaje es imprescindible tener en cuenta:

Asegúrese de que el entrepaño sobre el que se coloque el horno, no quede ajustado a la pared.

No monte ningún listón de protección térmica en las paredes laterales del hueco de empotramiento.

- Conecte el horno a la red eléctrica.

Para trasladarlo utilice los huecos de agarre situados a ambos lados de la carcasa. Antes del montaje, es también conveniente desmontar la puerta y extraer los accesorios. Eso aligerará el peso del horno al introducirlo en el armario inferior, evite en todo momento desplazarla tirando del tirador.

- Para el desmontaje de la puerta, haga palanca en la parte superior central con el abridor que se suministra o tire de los laterales de la puerta con ambas manos hasta que se abra.
- Desmonte la puerta (ver capítulo "Limpieza y mantenimiento - Desmontar la puerta") y retire los accesorios del interior del horno.
- Introduzca el horno en el armario de alojamiento y nivélelo.

- Vuelva a conectar la tensión de alimentación en la base del enchufe.
- En caso de que no la haya desmontado, pulse la tecla sensora , para abrir la puerta.

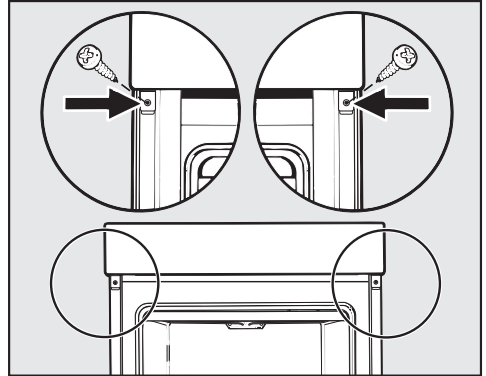

- Fije el horno con los tornillos adjuntos a las paredes laterales del armario de alojamiento.
- Monte de nuevo la puerta si es necesario (véase el capítulo «Limpieza y mantenimiento», apartado «Montaje de la puerta»).

Instalación

Conección eléctrica

 ¡Peligro de sufrir lesiones!

La realización de trabajos de instalación, mantenimiento o reparación por personal no autorizado puede ocasionar graves peligros para la seguridad del usuario, de los que Miele no se responsabiliza.

La conexión a la red eléctrica únicamente podrá realizarla un electricista cualificado que conozca y se atenga exactamente a las normativas nacionales, así como a las normas adicionales de las compañías eléctricas del lugar de emplazamiento del aparato.

La conexión solo se puede realizar a una instalación eléctrica según la norma VDE 0100.

Se recomienda la conexión de **a una toma de corriente** (según VDE 0701), ya que facilita la desconexión de la red electrónica en caso de servicio técnico.

En caso de que el enchufe no quede accesible para el usuario tras el montaje o de estar prevista **la conexión fija**, se precisará un interruptor por cada polo.

Son válidos los interruptores con una apertura de contacto de al menos 3 mm. Entre estos se encuentran los interruptores de potencia, los fusibles y los contactores (EN 60335).

Consulte los **datos de conexión** indicados en la placa de características que encontrará en la parte frontal del aparato. Estos datos deberán coincidir con los de la conexión eléctrica.

Al ponerse en contacto con Miele, aporte siempre la siguiente información:

- Denominación de modelo
- Número de fabricación
- Datos de conexión (tensión de red/frecuencia/potencia nominal máxima)

Al modificar o sustituir un cable de conexión se deberá utilizar el tipo de cable H 05 VV-F con el diámetro transversal apropiado.

Es posible el funcionamiento temporal o permanente en un sistema de suministro de energía autosuficiente o no sincronizado con la red (como redes autónomas, sistemas de respaldo). Un requisito previo para el funcionamiento es que el sistema de suministro de energía cumpla con las especificaciones de la norma EN 50160 u otra similar.

Las medidas de protección previstas en la instalación doméstica y en este producto de Miele deberán quedar también garantizadas en su función y funcionamiento tanto en funcionamiento aislado como en funcionamiento no sincronizado con la red, o bien ser sustituidas por medidas equivalentes en la instalación. Como se describe, por ejemplo, en la publicación actual de VDE-AR-E 2510-2.











Horno







El horno está equipado con un cable de conexión de 3 conductores con clavija preparado listos para la conexión a corriente alterna de 230 V, 50 Hz.

La instalación debe estar equipada con un automático de 16 A. La conexión debe realizarse exclusivamente a una base de enchufe con toma a tierra.

Potencia nominal máxima: consulte la placa de características.

Masa batida

Pasteles/Repostería (accesorios)		 [°C]		 ⁵ ₁	 [min]	CF
Magdalenas (1 bandeja)		150–160	–	2	25–35	–
Magdalenas (2 bandejas)		150–160	–	1+3	30–40 ³	–
Pasteles pequeños (1 bandeja) *		150	–	2	30–40	–
		160 ²	–	3	20–30	–
Pasteles pequeños (2 bandejas) *		150 ²	–	1+3	25–35	–
Bizcocho fino (parrilla, molde, 30 cm) ¹		150–160	–	2	60–70	–
		155–165 ²	–	2	60–70	✓
Bizcocho mármol o de nueces (molde, 30 cm) ¹		150–160	–	2	60–70	–
		150–160	–	2	60–70	–
Bizcocho mármol o de nueces (parrilla, molde redondo/especial para Gugelhupf, Ø 26 cm) ¹		150–160	✓	2	55–65	–
		150–160	✓	2	60–70	–
Tarta de frutas (1 bandeja)		150–160	–	2	40–50	✓
		155–165	–	1	40–50	✓
Tarta de frutas (parrilla molde, Ø 26 cm) ¹		150–160	✓	2	55–65	✓
		165–175 ²	–	2	50–60	✓
Base para tartas (parrilla, molde, Ø 28 cm) ¹		150–160	–	2	25–35	–
		170–180 ²	–	2	15–25	–

 Función,  Temperatura,  Booster, ⁵₁ Nivel,  Tiempo de cocción, CF Crisp function,  Aire caliente plus,  Bóveda y solera, ✓ conectar, – desconectar

* Los ajustes también son válidos para las especificaciones según EN 60350-1.























¹ Utilice un molde de repostería oscuro y mate e colóquelo en el centro sobre la parrilla.









² Precaliente el horno antes de introducir los alimentos.

³ Retire las bandejas en momentos distintos, cuando la repostería esté suficientemente dorada antes del transcurso del tiempo de cocción indicado.

Tablas de cocción

Masa trabajada

Pasteles/Repostería (accesorios)		 [°C]		 5 1	 [min]	CF
Pastas (1 bandeja)		140–150	–	2	25–35	–
		150–160	–	2	25–35	–
Pastas (2 bandejas)		140–150	–	1+3	25–35 ³	–
Galletas para manga pastelera (1 bandeja) *		140	–	2	35–45	–
		160 ²	–	3	25–35	–
Galletas para manga pastelera (2 bandejas) *		140	–	1+3	40–50 ³	–
Base para tartas (parrilla, molde, Ø 28 cm) ¹		150–160	✓	2	35–45	–
		170–180 ²	✓	2	20–30	–
Tarta de queso (parrilla, molde, Ø 26 cm) ¹		170–180	–	2	80–90	–
		160–170	–	2	80–90	–
Apple Pie (parrilla, molde desmontable, Ø 20 cm)*		160	–	2	90–100	–
		180	–	1	85–95	–
Tarta de manzana cubierta (parrilla, molde desmontable, Ø 26 cm) ¹		180–190 ²	–	2	60–70	✓
		160–170	–	2	60–70	✓
Tarta de frutas con baño de azúcar (parrilla, molde desmontable, Ø 26 cm) ¹		170–180	–	2	60–70	–
		150–160	–	2	55–65	–
Tarta de frutas con baño de azúcar (1 bandeja)		170–180	–	2	50–60	✓
		160–170	–	2	45–55	✓
Quiché dulce (1 bandeja)		210–220 ²	✓	1	45–55	✓
		190–200	–	2	40–50	✓

 Función,  Temperatura,  Booster,  Nivel,  Tiempo de cocción, CF Crisp function,  Aire caliente plus,  Aire caliente Eco,  Bóveda y solera,  Cocción intensiva, ✓ conectar, – desconectar

* Los ajustes también son válidos para las especificaciones según EN 60350-1.









¹ Utilice un molde de repostería oscuro y mate e colóquelo en el centro sobre la parrilla.

² Precaliente el horno antes de introducir los alimentos.

³ Retire las bandejas en momentos distintos, cuando la repostería esté suficientemente dorada antes del transcurso del tiempo de cocción indicado.

Masa de levadura









Pasteles/Repostería (accesorios)		 [°C]		 5 1	 [min]	CF
Bizcocho austriaco Gugelhupf (parrilla, molde especial, Ø 24 cm) ¹		150–160	–	2	50–60	–
		160–170	–	2	50–60	–
Christstollen (pastel de Navidad alemán) (1 bandeja)		150–160	–	2	55–65	–
		160–170	✓	2	55–65	–
Tarta con copos con/sin fruta (1 bandeja)		160–170	–	2	35–45	✓
		170–180	–	3	45–55	✓
Tarta de frutas (1 bandeja)		160–170	✓	2	45–55	✓
		170–180	✓	3	45–55	✓
Pastelitos rellenos de manzana/caramelos con pasas (1 bandeja)		160–170	✓	2	25–35	–
Pastelitos rellenos de manzana/caramelos con pasas (2 bandejas)		160–170	✓	1+3	30–40 ⁴	–
Pan blanco, sin molde (1 bandeja)		190–200	✓	2	30–40 ⁵	–
		190–200	–	2	30–40	–
Pan blanco (parrilla, molde, 30 cm) ¹		180–190	✓	2	45–55	–
		190–200 ²	✓	2	55–65 ⁶	✓ ⁷
Pan integral (parrilla, molde, 30 cm) ¹		180–190	✓	2	55–65	–
		200–210 ²	✓	2	55–65 ⁶	✓ ⁷
Dejar subir la masa (parrilla)		30–35	–	– ³	–	–







 Función,  Temperatura,  Booster,  5 1 Nivel,  Tiempo de cocción, CF Crisp function,  Aire caliente plus,  Bóveda y solera,  Función Clima + Aire caliente +,  Función Clima + Bóveda y solera, ✓ conectar, – desconectar

- ¹ Utilice un molde de repostería oscuro y mate e colóquelo en el centro sobre la parrilla.
- ² Precaliente el horno antes de introducir los alimentos.
- ³ Coloque la parrilla sobre la base del interior del horno y ponga el recipiente encima. Según el tamaño del recipiente, puede retirar también los listones portabandejas.
- ⁴ Retire las bandejas en momentos distintos, cuando la repostería esté suficientemente dorada antes del transcurso del tiempo de cocción indicado.
- ⁵ Active una entrada de vapor al inicio del proceso de cocción.
- ⁶ Realice las 2 entradas de vapor al comienzo del proceso de cocción.
- ⁷ Conecte la Crisp function 15 minutos después del inicio del proceso de cocción.

Tablas de cocción











Masa de requesón y aceite







Pasteles/Repostería (accesorios)		 [°C]		 5 1	 [min]	CF
Tarta de frutas (1 bandeja)		160–170	✓	2	45–55	✓
		170–180	✓	3	45–55	✓
Pastelitos rellenos de manzana/cara-colas con pasas (1 bandeja)		160–170	–	3	25–35	✓
Pastelitos rellenos de manzana/cara-colas con pasas (2 bandejas)		150–160	✓	1+3	25–35 ¹	✓

 Función,  Temperatura,  Booster,  5 1 Nivel,  Tiempo de cocción, CF Crisp function,  Aire caliente plus,  Bóveda y solera, ✓ conectar, – desconectar

¹ Retire las bandejas en momentos distintos, cuando la repostería esté suficientemente dorada antes del transcurso del tiempo de cocción indicado.

Tarta de bizcocho

Pasteles/Repostería (accesorios)		 [°C]		 5 1	 [min]	CF
Base para tartas (2 huevos), (parrilla, molde desmontable, Ø 26 mm) ¹		160–170 ²	–	2	15–25	–
Base para tartas (4–6 huevos) (parrilla, molde desmontable, Ø 26 cm) ¹		150–160 ²	–	2	30–40	–
Bizcocho* (parrilla, molde desmontable, Ø 26 cm) ¹		180	–	2	25–35	–
		150–170 ²	–	2	25–45	–
Rollo suizo (1 bandeja)		180–190 ²	✓	1	15–25	–













 Función,  Temperatura,  Booster,  5 1 Nivel,  Tiempo de cocción, CF Crisp function,  Bóveda y solera,  Aire caliente plus, ✓ conectar, – desconectar







* Los ajustes también son válidos para las especificaciones según EN 60350-1.

¹ Utilice un molde de repostería oscuro y mate e colóquelo en el centro sobre la parrilla.

² Precaliente el horno antes de introducir los alimentos.

Masa cocida, masa de hojaldre, merengues



















Pasteles/Repostería (accesorios)		 [°C]		 5 1	 [min]	CF
Profiteroles (1 bandeja)		160–170	–	2	30–40	✓
		160–170	–	2	25–35 ¹	✓ ²
Empanadillas (1 bandeja)		180–190	–	2	20–30	–
Empanadillas (2 bandejas)		180–190	–	1+3	20–30 ³	–
Almendrados (1 bandeja)		120–130	–	2	25–50	✓
Almendrados (2 bandejas)		120–130	–	1+3	25–50 ³	✓
Merengues (1 bandeja, 6 unidades de Ø 6 cm)		80–100	–	2	120–150	✓
Merengues (2 bandejas, cada una de 6 unidades de Ø 6 cm)		80–100	–	1+3	150–180	✓











 Función,  Temperatura,  Booster,  Nivel,  Tiempo de cocción, CF Crisp function,  Aire caliente plus,  Función Clima + Aire caliente +, ✓ conectar, – desconectar

- ¹ Realice una entrada de vapor manualmente 8 minutos después del comienzo del proceso de cocción.
- ² Conecte la Crisp function 15 minutos después del inicio del proceso de cocción.
- ³ Retire las bandejas en momentos distintos, cuando la repostería esté suficientemente dorada antes del transcurso del tiempo de cocción indicado.

Tablas de cocción

Tentempiés

Alimento (accesorios)		 [°C]		 ⁵ ₁	 [min]	CF
Quiche (1 bandeja)		220–230 ²	✓	1	30–40	✓
		180–190	–	1	45–55	✓
Tarta de cebolla (1 bandeja)		180–190 ²	✓	2	25–35	✓
		170–180	–	2	30–40	✓
Pizza, masa de levadura (1 bandeja)		170–180	✓	2	25–35	✓
		210–220 ²	–	2	20–30	✓
Pizza, masa de aceite y requesón (1 bandeja)		170–180	✓	2	25–35	✓
		190–200 ²	✓	3	25–35	✓
Pizza congelada, preheada (parrilla)		200–210	–	2	20–25	–
Tostada* (parrilla)		300	–	3	5–8	–
Gratinados (p. ej. tostas) (parrilla sobre bandeja Universal)	 ¹	275 ³	–	3	3–6	–
Parrillada de verduras (parrilla sobre la bandeja universal)	 ¹	275 ³	–	4	5–10 ⁴	✓
		250 ³	–	3	5–10 ⁴	✓
Ratatouille (1 bandeja Universal)		180–190	–	2	40–60	–

 Función,  Temperatura,  Booster, ⁵₁ Nivel,  Tiempo de cocción, CF Crisp function,  Bóveda y solera,  Cocción intensiva,  Aire caliente plus,  Aire caliente Eco,  Grill grande,  Grill con aire, ✓ conectar, – desconectar

* Los ajustes también son válidos para las especificaciones según EN 60350-1.



















¹ En función de la cantidad, puede utilizar también Grill pequeño .











² Precaliente el horno antes de introducir los alimentos.

³ Precaliente el horno 5 minutos antes de introducir los alimentos.

⁴ Gire el alimento cuando haya transcurrido la mitad del tiempo.

Carne de vacuno

Alimento (accesorios)		 [°C]		 5 1	 [min]	 [°C]
Estofado de vacuno, aprox. 1 kg (bandeja para asar con tapa)	 ²	150–160 ³	✓	2	120–130 ⁵	–
	 ²	170–180 ³	✓	2	120–130 ⁵	–
	 ²	180–190	–	2	160–180 ⁶	–
Solomillo de vacuno, aprox. 1 kg (bandeja Universal)	 ²	180–190 ³	✓	2	25–60	45–75
Solomillo de vacuno «poco hecho», aprox. 1 kg ¹	 ²	80–85	–	2	70–80	45–48
Solomillo de vacuno «medio hecho», aprox. 1 kg ¹	 ²	90–95	–	2	80–90	54–57
Solomillo de vacuno «bien hecho», aprox. 1 kg ¹	 ²	95–100	–	2	110–130	63–66
Rosbif, aprox. 1 kg (bandeja Universal)	 ²	180–190 ³	✓	2	35–65	45–75
Rosbif «poco hecho», aprox. 1 kg ¹	 ²	80–85	–	2	80–90	45–48
Rosbif «medio hecho», aprox. 1 kg ¹	 ²	90–95	–	2	110–120	54–57
Rosbif «bien hecho», aprox. 1 kg ¹	 ²	95–100	–	2	130–140	63–66
Hamburguesas ^{*,1}	 ²	300 ⁴	–	4	15–25 ⁷	–

 función,  temperatura,  Booster,  nivel,  tiempo de cocción,  temperatura interior,  Asado automático,  Bóveda y solera,  Aire caliente Eco,  Funciones Especiales Cocción a baja temperatura,  Grill grande, ✓ conexión, - desconexión

* Los ajustes también son válidos para las especificaciones según EN 60350-1.

¹ Utilice parrilla y bandeja Universal.

² Selle primero la carne en la placa.

³ Precaliente el horno antes de introducir los alimentos.

⁴ Precaliente el horno 5 minutos antes de introducir los alimentos.















⁵ Cocine primero con tapa. Retire la tapa una vez transcurridos 90 minutos del tiempo de cocción y añada aprox. 0,5 l de líquido.









⁶ Cocine primero con tapa. Retire la tapa una vez transcurridos 100 minutos del tiempo de cocción y añada aprox. 0,5 l de líquido.

⁷ Gire el alimento cuando haya transcurrido la mitad del tiempo.

Tablas de cocción

Ternera

Alimento (accesorios)		 [°C]		 5 1	 [min]	 [°C]
Asado de ternera, aprox. 1,5 kg (Bandeja para asar con tapa)	 ²	160–170 ³	✓	2	120–130 ⁴	–
	 ²	170–180 ³	✓	2	120–130 ⁴	–
Solomillo de ternera, aprox. 1 kg (bandeja Universal)	 ²	160–170 ³	✓	2	30–60	45–75
Solomillo de ternera «al punto», aprox. 1 kg ¹	 ²	80–85	–	2	50–60	45–48
Solomillo de ternera «medio hecho», aprox. 1 kg ¹	 ²	90–95	–	2	80–90	54–57
Solomillo de ternera «bien hecho», aprox. 1 kg ¹	 ²	95–100	–	2	90–100	63–66
Lomo de ternera «al punto» aprox. 1 kg ¹	 ²	80–85	–	2	80–90	45–48
Lomo de ternera «medio hecho» aprox. 1 kg ¹	 ²	90–95	–	2	100–130	54–57
Lomo de ternera «muy hecho» aprox. 1 kg ¹	 ²	95–100	–	2	130–140	63–66

 función,  temperatura,  Booster,  nivel,  tiempo de cocción,  temperatura interior,  Asado automático,  Bóveda y solera,  Funciones Especiales Cocción a baja temperatura, ✓ conexión, - desconexión



















¹ Utilice parrilla y bandeja Universal.













² Selle primero la carne en la placa.

³ Precaliente el horno antes de introducir los alimentos.

⁴ Cocine primero con tapa. Retire la tapa una vez transcurridos 90 minutos del tiempo de cocción y añada aprox. 0,5 l de líquido.

Cerdo













Alimento (accesorios)		 [°C]		 ⁵	 [min]	 [°C]
Asado de cerdo/nuez, aprox. 1 kg (bandeja para asar con tapa)		160–170	✓	2	130–140 ⁵	80–90
		170–180	✓	2	130–140 ⁵	80–90
Asado de cerdo con chicharrones, aprox. 2 kg (bandeja para asar)		180–190	✓	2	130–150 ^{6,7,8}	80–90
		190–200	✓	2	130–150 ^{7,8}	80–90
Solomillo de cerdo, aprox. 350 g ¹		90–100	–	2	70–90	63–69
Asado de jamón, aprox. 1,5 kg (bandeja para asar con tapa)		160–170	–	2	130–160 ⁹	80–90
Chuletas de Sajonia, aprox. 1 kg (bandeja Universal)		150–160	✓	2	50–60 ⁶	63–68
Chuletas de Sajonia, aprox. 1 kg ¹		95–105	–	2	140–160	63–66
Asado de carne picada, aprox. 1 kg (bandeja Universal)		170–180	✓	2	60–70 ⁷	80–85
		190–200	✓	2	70–80 ⁷	80–85
Beicon ¹		300 ⁴	–	4	3–5	–
Salchichas para asar ¹		220 ⁴	–	3	8–15 ¹⁰	–









 función,  temperatura,  Booster, ⁵ nivel,  tiempo de cocción,  temperatura interior,  Asado automático,  Bóveda y solera,  Función Clima + Aire caliente +,  Funciones Especiales Cocción a baja temperatura,  Aire caliente Eco,  Grill grande, ✓ conexión, - desconexión

- ¹ Utilice parrilla y bandeja Universal.
- ² Selle primero la carne en la placa.
- ³ Conecte la Crisp function.
En función de la cantidad, puede utilizar también la función Grill pequeño .
- ⁴ Precaliente el horno 5 minutos antes de introducir los alimentos.
- ⁵ Cocine primero con tapa. Retire la tapa una vez transcurridos 60 minutos del tiempo de cocción y añada aprox. 0,5 l de líquido.
- ⁶ Después de la fase de calentamiento, realice las 3 entradas de vapor manuales repartidas en el tiempo de cocción.
- ⁷ Transcurrida la mitad del tiempo, añada aprox. 0,5 l de líquido.
- ⁸ Conecte la Crisp function 60 minutos después del inicio del proceso de cocción.
- ⁹ Cocine primero con tapa. Retire la tapa una vez transcurridos 100 minutos del tiempo de cocción y añada aprox. 0,5 l de líquido.
- ¹⁰ Gire el alimento cuando haya transcurrido la mitad del tiempo.

Tablas de cocción

Cordero, carne de caza

Alimento (accesorios)		 [°C]		 5	 [min]	 [°C]
Pierna de cordero con hueso, aprox. 1,5 kg (bandeja para asar con tapa)		170–180	–	2	100–120 ³	64–82
Espaldilla de cordero sin hueso (bandeja Universal)	 ¹	180–190 ²	✓	2	10–20	53–80
Espaldilla de cordero sin hueso (parrilla y bandeja Universal)	 ¹	95–105	–	2	40–60	54–66
Espaldilla de ciervo sin hueso (bandeja Universal)	 ¹	160–170 ²	–	2	70–90	60–81
Lomo de corzo sin hueso (bandeja Universal)	 ¹	140–150 ²	–	2	25–35	60–81
Pierna de jabalí sin hueso, aprox. 1 kg (bandeja para asar con tapa)	 ¹	170–180	–	2	100–120 ³	80–90















 función,  temperatura,  Booster,  nivel,  tiempo de cocción,  temperatura interior,  Bóveda y solera,  Funciones Especiales Cocción a baja temperatura, ✓ conexión, - desconexión











¹ Selle primero la carne en la placa.

² Precaliente el horno antes de introducir los alimentos.

³ Cocine primero con tapa. Retire la tapa una vez transcurridos 50 minutos y añada aprox. 0,5 l de líquido.

Aves, pescado

















Alimento (accesorios)		 [°C]		 ⁵	 [min]	 [°C]
Aves, 0,8-1,5 kg (bandeja Universal)		170–180	✓	2	55–65	85–90
Pollo, aprox. 1,2 kg (parrilla sobre bandeja Universal)		180–190 ¹	–	2	60–70 ³	85–90
Aves, aprox. 2 kg (bandeja para asar)		180–190	✓	2	100–120 ⁴	85–90
		190–200	✓	3	100–120 ⁴	85–90
Aves, aprox. 4 kg (bandeja para asar)		160–170	✓	2	180–200 ⁵	90–95
		180–190	✓	2	180–200 ⁵	90–95
Pescado, 200–300 g (p. ej. truchas) (bandeja Universal)		210–220 ²	–	2	15–25 ⁶	75–80
Pescado, 1-1,5 kg (p. ej. truchas asalmonadas) (bandeja Universal)		210–220 ²	–	2	30–40 ⁶	75–80
Filete de pescado en papillote, 200-300 g (bandeja Universal)		200–210	–	2	25–30	75–80

 Función,  Temperatura,  Booster, ⁵ Nivel,  tiempo de cocción,  temperatura interior,  Asado automático,  Grill con aire,  Bóveda y solera,  Función Clima + Bóveda y solera,  Aire caliente Eco, ✓ on, – off

- ¹ Precaliente el horno 5 minutos antes de introducir los alimentos.
- ² Precaliente el horno antes de introducir los alimentos.
- ³ Dé la vuelta al asado cuando haya transcurrido la mitad del tiempo de asado al grill.
- ⁴ Añada aprox. 0,25 l de líquido al comienzo del proceso de cocción.
- ⁵ Agregue aprox. 0,5 l después de 30 minutos.
- ⁶ Realice una entrada de vapor manualmente 5 minutos después del comienzo del proceso de cocción.

Datos para los laboratorios de ensayo

Platos de prueba según EN 60350-1

Platos de prueba (accesorios)		 Temperatura [°C]	 Booster	 Nivel 5/1	 Tiempo de cocción [min]	CF
Pasteles pequeños (1 bandeja de repostería ¹)		150	–	2	30–40	–
		160 ⁴	–	3	20–30	–
Pasteles pequeños (2 bandejas de repostería ¹)		150 ⁴	–	1+3	25–35	–
Galletas para manga pastelera (1 bandeja ¹).		140	–	2	35–45	–
		160 ⁴	–	3	25–35	–
Galletas para manga pastelera (2 bandejas ¹)		140	–	1+3	40–50 ⁶	–
Apple Pie (parrilla ¹ , molde desmontable ² , Ø 20 cm)		160	–	2	90–100	–
		180	–	1	85–95	–
Bizcocho (parrilla ¹ , molde desmontable ² , Ø 26 cm)		180	–	2	25–35	–
	 ³	150–170 ⁴	–	2	25–45	–
Tostadas (parrilla ¹)		300	–	3	5–8	–
Hamburguesa (parrilla ¹ sobre la bandeja Universal ¹)		300 ⁵	–	4	15–25 ⁷	–

 función,  Temperatura,  Booster,  nivel,  tiempo de cocción, CF Crisp function,  Aire caliente plus,  Bóveda y solera,  Grill grande,  conectar, – desconectar

¹ Utilice exclusivamente accesorios originales de Miele.

² Utilice un molde desmontable mate, oscuro.
Coloque el molde en el centro de la parrilla.

³ Seleccione por lo general la temperatura más baja y compruebe el estado de los alimentos después de un tiempo.

⁴ Precaliente el horno antes de introducir los alimentos.

⁵ Precaliente el horno 5 minutos antes de introducir los alimentos.

⁶ Retire las bandejas en momentos distintos, cuando la repostería esté suficientemente dorada antes del transcurso del tiempo de cocción indicado.

⁷ Gire el alimento cuando haya transcurrido la mitad del tiempo.

Clase de eficiencia energética según la EN 60350-1

La obtención de la clase de eficiencia energética tiene lugar según la normativa EN 60350-1.

Clase de eficiencia energética: A+

Tenga en cuenta los siguientes consejos al realizar la medición:

- La medición tiene lugar en la función Aire caliente Eco .
- Seleccione el ajuste Iluminación | «On» durante 15 s (ver capítulo «Ajustes“, apartado »Iluminación“).
- Seleccione el ajuste Sensor de proximidad | Conectar luz | Off (ver capítulo «Ajustes“, apartado »Sensor de proximidad“).
- Durante la medición solo se encuentra el accesorio necesario para ello en el interior del horno.
No utilice ningún otro accesorio disponible como las guías FlexiClip o piezas con esmaltado catalítico como, por ejemplo, las paredes laterales o la chapa protectora.
- Un importante requisito previo para la determinación de la clase de eficiencia energética es que la puerta esté cerrada de forma estanca durante la medición. En función de los elementos de medición usados, la función de estanqueidad de la junta de la puerta se puede ver más o menos afectada. Esto repercute negativamente en el resultado de la medición.
Este defecto se debe compensar apretando la puerta. Para ello, puede que se necesiten medios técnicos apropiados en circunstancias desfavorables. Este defecto no se da en el uso práctico normal.

Ficha para horno

según reglamento delegado (UE) n° 65/2014 y reglamento (UE) n° 66/2014

MIELE	
Identificador del modelo	H 7860 BPX
Índice de eficiencia energética/Cavidad (EEI _{cavidad})	81,7
Clase de eficiencia energética/Cavidad	
A+++ (más eficiente) a D (menos eficiente)	A+
Consumo energético por ciclo de cada cavidad en modo tradicional	1,10 kWh
Consumo energético por ciclo de cada cavidad en modo de circulación forzada	0,71 kWh
Número de cavidades	1
Fuentes de energía por cavidad	electric
Volumen de cada cavidad	76 l
Masa del aparato	47,0 kg

Datos técnicos

Consumo de potencia en estado desconectado, indicación de la hora apagada	máx. 0,3 W
Consumo de potencia en estado desconectado, indicación de la hora encendida	máx. 0,8 W
Consumo de potencia en el modo preparado en red	máx. 2,0 W
Tiempo hasta conexión automática en estado desconectado	20 min
Tiempo hasta conexión automática en modo preparado en red	20 min
Banda de frecuencia del módulo WiFi	2,4000 – 2,4835 GHz
Potencia de transmisión del módulo WiFi	máx. 100 mW
Banda de frecuencia de la sonda térmica	433,2 – 434,6 MHz
Potencia de transmisión de la sonda térmica	máx. 10 mW

Declaración de conformidad

Por la presente, Miele declara que este horno multifunción cumple con los requisitos de la directiva europea 2014/53/EU.

Es posible consultar el texto completo de la declaración de conformidad europea en el siguiente link:

- productos, descarga, en www.miele.es
- Servicio técnico, solicitar información, instrucciones de manejo, en <https://www.miele.es/f/es/manual-search-es.aspx> especificando el nombre del producto o el número de serie.

Derechos de autor y licencias del módulo de comunicación

Para el manejo y control del módulo de comunicación, Miele hace uso de software propio o ajeno no sujeto a una licencia de código abierto. Dicho software o componentes de software están protegidos por derechos de autor. Deben respetarse los derechos de autor tanto de Miele como de terceros.

Además, este módulo de comunicación incluye componentes de software cuya distribución está sujeta a licencias de código abierto. Puede consultar los componentes de código abierto incluidos, junto con los avisos de derechos de autor correspondientes, copias de las respectivas condiciones de licencia válidas y, en caso necesario, información adicional, localmente a través de dirección IP por medio de un navegador web (<https://<dirección IP>/Licenses>). Las regulaciones de responsabilidad y garantía de las condiciones de licencia de código abierto allí recogidas son aplicables únicamente en relación con los respectivos propietarios de los derechos.

Derechos de propiedad intelectual y licencias

Para el manejo y control del aparato, Miele hace uso de software propio o ajeno no sujeto a una licencia de código abierto. Dicho software o componentes de software están protegidos por derechos de autor. Deben respetarse los derechos de autor tanto de Miele como de terceros.

Además, el presente aparato incluye componentes de software cuya distribución está sujeta a condiciones de licencia de código abierto. Puede consultar los componentes de código abierto incluidos, junto con los avisos de derechos de autor correspondientes, copias de las respectivas condiciones de licencia válidas y, en caso necesario, información adicional en el aparato, en [Ajustes](#) | [Información Legal](#) | [Licencias de código abierto](#). Las regulaciones de responsabilidad y garantía de las condiciones de licencia de código abierto allí recogidas son aplicables únicamente en relación con los respectivos propietarios de los derechos.

En particular, el aparato contiene componentes de software protegidos por licencias de propiedad de derechos, de conformidad con la Licencia Pública General de GNU, versión 2, o la Licencia Pública General Reducida de GNU, versión 2.1. Miele pone a su disposición o a la de terceros, durante un período de tiempo de al menos tres años tras la compra o envío del aparato, una copia de lectura mecánica del código fuente de los componentes de código abierto contenidos en el aparato cuya licencia está sujeta a la Licencia Pública de GNU, versión 2, o a la Licencia Pública Reducida de GNU, versión 2.1, en soporte informático (CD-ROM, DVD o memoria USB). Para obtener dicho código fuente, contacte con nosotros indicando el nombre del producto, el número de serie y los datos de compra por correo electrónico (info@miele.com) o bien en la siguiente dirección postal:

Miele & Cie. KG
Open Source
GTZ/TIM
Carl-Miele-Straße 29
33332 Gütersloh

Le advertimos de la garantía limitada a favor del propietario de los derechos, de conformidad con los términos de la Licencia Pública General de GNU, versión 2, y la Licencia Pública General Reducida de GNU, versión 2.1:

This program is distributed in the hope that it will be useful, but WITHOUT ANY WARRANTY, without even the implied warranty of MERCHANTABILITY of FITNESS FOR A PARTICULAR PURPOSE. See the GNU General Public License and GNU Lesser General Public License for more details.

Miele S.A.U.

Avda. Bruselas, 31
28108 Alcobendas (Madrid)
Internet: www.miele.es
Servicio Postventa: miele.es/service

Atención al consumidor

Teléfono: 916 232 000
E-mail: contact@miele-support.es

Atención al Distribuidor

Teléfono: 916 232 033

Servicios concertados en todas las capitales y poblaciones importantes.

Chile

Miele Electrodomésticos Ltda.
Av. Nueva Costanera 4055
Vitacura
Santiago de Chile
Tel.: (+56) 295 700 000
Fax: (+56) 295 700 079
Internet: www.miele.cl
E-Mail: info@miele.cl

Alemania**Dirección del fabricante**

Miele & Cie. KG
Carl-Miele-Straße 29
33332 Gütersloh

H 7860 BPX

es-ES, CL

M.-Nr. 11 194 081 / 01