

Mode d'emploi et instructions de montage Module de cuisine d'extérieur Cool



Veillez lire **impérativement** le mode d'emploi avant l'installation et la mise en service de l'appareil. Vous éviterez ainsi de vous blesser et d'endommager votre appareil.

Table des matières





















Consignes de sécurité et mises en garde	4
Durabilité et protection de l'environnement	14
Votre contribution à la protection de l'environnement	14
Économisez de l'énergie	15
Installation	16
Lieu d'installation.....	16
Classe climatique	17
Combinaison du module de cuisine d'extérieur.....	19
Exemple de construction.....	20
Consignes pour l'installation de la cuisine d'extérieur	21
Dimensions du module.....	22
Changement de la butée de porte	23
Commande de la notice de montage imprimée.....	23
Limitation de l'angle d'ouverture de la porte de l'appareil	23
Ajustement de l'appareil de froid	24
Connexion des modules	25
Positionnement des bouchons.....	25
Branchement électrique	26
Présentation	28
Description de l'appareil	28
Bandeau de commande avec écran.....	29
Mode de réglage 	30
Mode Party 	30
Mode Holiday (vacances) 	30
Fonction de verrouillage  / 	30
Éteindre l'appareil de froid 	30
Mode Shabbat 	30
Informations sur le mode Shabbat 	30
Délai jusqu'au déclenchement de l'alarme de porte 	31
Tonalité des touches  / 	31
Signaux sonores et d'avertissement  / 	31
Luminosité de l'écran 	31
Unité de température °C/°F	31
Mode Expo 	31
Réglages d'usine 	31
Informations sur l'appareil de froid 	31
Indicateur de filtre Active AirClean 	31
Mode de nettoyage 	32
Sécurité.....	32
Fonctions de l'appareil	32
SuperCool 	32

Table des matières

Arrangement intérieur.....	33
Déplacement de la clayette	33
Déplacement de la clayette modulable	33
Déplacement de la clayette modulable	33
Retrait de la clayette extractible	34
Mise en place de la clayette extractible	34
Accessoires disponibles en option	34
Mise en service	35
Avant la première utilisation	35
Raccordement de l'appareil de froid	35
Mise en marche de l'appareil de froid	35
Mise hors tension de l'appareil de froid	35
En cas d'absence prolongée.....	35
Utilisation.....	37
Réglage de la température	37
Possibilités de réglage de la température	37
Affichage de la température	37
Conservation des articles dans la zone de réfrigération.....	38
Différentes zones de froid	38
Possibilité de stockage à court terme des aliments.....	39
Ajustement des réglages.....	40
Sélection de la fonction souhaitée dans le mode Réglages 	40
Nettoyage et entretien.....	49
Nettoyage des surfaces en acier inoxydable.....	49
Conseils concernant les détergents	49
Préparation de l'appareil de froid pour le nettoyage.....	50
Nettoyage de l'intérieur de l'appareil.....	50
Changement du filtre Active AirClean	50
Nettoyer le joint de porte	51
Nettoyage des fentes d'aération et des prises d'air	51
Après le nettoyage.....	51
Dégivrage automatique	52
Correction des problèmes	53
Origines des bruits	59
SAV.....	61
Contact en cas d'anomalies.....	61
Base de données EPREL.....	61
Garantie	61
Droits d'auteur et licences	62

Consignes de sécurité et mises en garde

Cet appareil de froid est conforme aux réglementations de sécurité en vigueur. Toute utilisation non conforme peut toutefois causer des dommages corporels et matériels.

Lisez attentivement le mode d'emploi et les instructions de montage avant de mettre l'appareil de froid en service. Vous y trouverez des informations importantes sur le montage, la sécurité, l'utilisation et la maintenance de l'appareil. Vous éviterez ainsi de vous blesser et d'endommager votre appareil de froid.

Miele indique expressément de lire impérativement toutes les informations concernant l'installation de l'appareil de froid et de suivre les consignes de sécurité et de mise en garde.

La société Miele ne peut être tenue responsable des dommages dus au non-respect des consignes.

Conservez le présent mode d'emploi et les instructions de montage. Remettez le mode d'emploi et les instructions de montage à tout nouveau détenteur de l'appareil.

Utilisation conforme

► Cet appareil de froid est conçu pour une utilisation dans un espace extérieur couvert, à l'abri du soleil, de la pluie et des intempéries. Il est adapté à une installation en tant qu'appareil encastrable dans le module d'armoire correspondant. Ce module offre une certaine protection contre les intempéries, en particulier lorsqu'il est associé au capot de protection correspondant (accessoire disponible séparément). Évitez toute exposition directe au soleil. Placez le module à l'ombre.

► Utilisez l'appareil de froid uniquement pour le refroidissement et le stockage de boissons.

L'appareil de froid est conforme à l'indice de protection IPX4, il est donc protégé contre les projections d'eau et peut être utilisé à l'extérieur dans un endroit abrité.

L'appareil de froid n'est pas conçu pour congeler des aliments.

L'appareil de froid est conçu pour une intégration sous plan dans une cuisine d'extérieur Miele.

Toute autre utilisation est proscrite.

Consignes de sécurité et mises en garde

► L'appareil de froid ne convient pas au stockage et au refroidissement de médicaments, de plasma sanguin, de préparations de laboratoire ou de substances ou produits similaires sur lesquels la directive sur les dispositifs médicaux est basée. Une mauvaise utilisation de l'appareil de froid peut endommager les marchandises stockées ou les détériorer. En outre, l'appareil de froid n'est pas adapté à une utilisation dans des zones à risque d'explosion.

Miele décline toute responsabilité en cas de dommages occasionnés par une utilisation non conforme ou une mauvaise manipulation.

► Les personnes (enfants inclus) qui en raison de déficiences physiques, sensorielles ou mentales, de leur manque d'expérience ou de leur ignorance, ne sont pas aptes à utiliser l'appareil frigorifique en toute sécurité doivent impérativement être surveillées pendant la commande.

Ces personnes sont autorisées à utiliser l'appareil frigorifique sans surveillance uniquement si vous leur avez expliqué comment l'utiliser sans danger et les risques encourus en cas de mauvaise manipulation.

Enfants à proximité

► Tenez les enfants de moins de 8 ans à l'écart de l'appareil de froid à moins qu'ils ne soient sous surveillance permanente.

► Les enfants de plus de huit ans sont autorisés à utiliser cet appareil sans surveillance uniquement si son fonctionnement leur a été expliqué de telle sorte qu'ils puissent le manipuler en toute sécurité. Les enfants doivent être capables de reconnaître et de comprendre les dangers que présente une erreur de manipulation.

► Les enfants ne doivent jamais nettoyer ou entretenir l'appareil sans surveillance.

► Surveillez toujours les enfants qui se trouvent à proximité de l'appareil. Ne laissez jamais les enfants jouer avec l'appareil.

► Risque d'asphyxie. Les enfants peuvent se mettre en danger en s'enveloppant dans les matériaux d'emballage (par ex. film plastique) ou en glissant leur tête à l'intérieur. Tenez les matériaux d'emballage hors de portée des enfants.

Sécurité technique

► Le circuit du fluide frigorigène a fait l'objet d'un contrôle d'étanchéité. L'appareil est conforme aux consignes de sécurité en vigueur et aux directives européennes applicables.

Consignes de sécurité et mises en garde



Si le circuit de refroidissement est endommagé : le fluide frigorigène et l'huile peuvent s'échapper et s'enflammer.

▶ **Avertissement : risque d'incendie/matériaux inflammables.** Ce symbole se trouve sur le compresseur et indique la présence de matériaux inflammables. Ne retirez pas cet autocollant.

Le fluide frigorigène contenu (indications sur la plaque signalétique) est écologique, mais inflammable.

L'utilisation de ce fluide frigorigène écologique a tendance à rendre l'appareil plus bruyant. Outre les bruits de fonctionnement du compresseur, des bruits d'arrivée de fluide peuvent apparaître dans tout le circuit de refroidissement. Ces effets sont hélas inévitables, mais ils n'ont aucun impact sur la performance de l'appareil de froid.

Lorsque vous transportez et montez/installez l'appareil de froid, veillez à ne pas endommager les éléments du circuit de refroidissement. Les projections de fluide frigorigène peuvent provoquer des lésions oculaires et les fuites de fluide peuvent s'enflammer.

En cas de dommages :

- éloignez toute flamme ouverte ou source d'inflammation ;
- débranchez l'appareil de froid du secteur ;
- aérez intégralement la pièce dans laquelle se trouve l'appareil de froid pendant quelques minutes ;
- contactez le service après-vente.

▶ La taille de la pièce où est installé l'appareil de froid doit être proportionnelle à la quantité de fluide frigorigène contenue dans l'appareil. En cas de fuite, un mélange gaz-air inflammable peut se former dans les locaux trop petits. Le volume de la pièce doit être d'au moins 1 m³ pour 8 g de fluide frigorigène. La quantité de fluide frigorigène est indiquée sur la plaque signalétique à l'intérieur de l'appareil de froid.

▶ Si les fentes d'aération et d'évacuation d'air sont recouvertes ou obstruées, un mélange gaz-air inflammable peut se former si le circuit de refroidissement est endommagé. Ne recouvrez pas les fentes d'aération et d'évacuation d'air indiquées. Les fentes d'aération et d'évacuation d'air ne doivent jamais être recouvertes ni obstruées.

Consignes de sécurité et mises en garde

► Afin que l'appareil ne s'endommage pas, les données de branchement (tension et fréquence) figurant sur la plaque signalétique de l'appareil doivent impérativement concorder avec celles offertes par le secteur électrique. Comparez-les avant de le brancher. En cas de doute, renseignez-vous auprès d'un électricien professionnel.

► La sécurité électrique de cet appareil n'est assurée que s'il est raccordé à une terre de protection installée dans les règles de l'art. Ce dispositif de sécurité revêt une importance fondamentale. En cas de doute, faites vérifier l'installation électrique par un électricien professionnel.

► Le fonctionnement temporaire ou permanent sur un système d'alimentation électrique autonome ou non synchrone au réseau (comme les réseaux autonomes, les systèmes de secours) est possible. La condition préalable au fonctionnement est que le système d'alimentation électrique corresponde aux spécifications de la norme EN 50160 ou similaire.

Les mesures de protection prévues dans l'installation domestique et dans ce produit Miele doivent également être assurées dans leur fonction et leur mode de fonctionnement en fonctionnement isolé ou en fonctionnement non synchrone au réseau ou être remplacées par des mesures équivalentes dans l'installation. Comme décrit, par exemple, dans la publication actuelle de VDE-AR-E 2510-2.

► Un câble d'alimentation secteur endommagé ne doit être remplacé que par un câble d'alimentation secteur spécial du même type (disponible sur le shop en ligne Miele ou auprès du service après-vente Miele). Pour des raisons de sécurité, seul un professionnel qualifié ou le service après-vente Miele doit se charger du remplacement.

► Les prises multiples ou les rallonges n'assurent pas la sécurité nécessaire (risque d'incendie). Ne raccordez pas l'appareil au réseau électrique par ce moyen.

► Si les éléments sous tension ou le câble d'alimentation secteur sont exposés à l'humidité, cela peut provoquer un court-circuit. Par conséquent, l'appareil de froid ne doit jamais fonctionner dans des locaux présentant des risques d'humidité ou d'éclaboussures.

► Cet appareil ne doit pas être utilisé à un emplacement non stationnaire (p. ex. à bord d'un bateau).

Consignes de sécurité et mises en garde

- ▶ Un appareil endommagé peut présenter des risques pour votre sécurité. Vérifiez qu'il ne présente aucun dommage visible. Ne mettez jamais en service un appareil endommagé.
- ▶ L'appareil ne doit être utilisé qu'une fois encadré afin d'en garantir le bon fonctionnement.
- ▶ Lors de travaux d'installation, de maintenance et de réparations, il faut que l'appareil soit déconnecté du secteur. Vous n'aurez débranché votre appareil du secteur que si :
 - le disjoncteur de l'installation domestique est éteint, ou
 - le fusible de l'installation domestique est entièrement dévissé et sorti de son logement, ou
 - le cordon d'alimentation est débranché du secteur. Pour débrancher l'appareil du secteur, ne tirez pas le cordon d'alimentation mais la fiche.
- ▶ Des travaux d'installation, de maintenance ou de réparation effectués de manière incorrecte peuvent entraîner des risques importants pour l'utilisateur ou l'utilisatrice. Le fabricant décline toute responsabilité pour ces risques.

Les travaux d'installation, de maintenance ou de réparation doivent impérativement être réalisés par un professionnel qualifié ou par le service après-vente Miele.
- ▶ La garantie devient caduque si l'appareil de froid n'est pas réparé par un professionnel qualifié ou par le service après-vente Miele.
- ▶ Nous recommandons de remplacer les pièces défectueuses par des pièces de rechange d'origine. Si les pièces de rechange d'origine sont correctement installées, Miele garantit le respect total des exigences de sécurité et les recours en garantie restent valables.
- ▶ Cet appareil de froid est équipé d'une ampoule spéciale en raison d'exigences particulières (par ex. en matière de température, d'humidité, de résistance chimique, de résistance aux frottements et de vibrations). Cette ampoule convient uniquement à l'utilisation prévue. L'ampoule ne convient pas à l'éclairage d'une pièce. Le remplacement doit exclusivement être réalisé par un professionnel qualifié ou par le service après-vente Miele. Cet appareil de froid dispose de plusieurs sources lumineuses possédant au moins la classe d'efficacité énergétique G.

Installation conforme

- ▶ Portez toujours des gants de protection lorsque vous transportez et installez l'appareil de froid.
- ▶ Faites appel à une deuxième personne pour installer l'appareil de froid.
- ▶ Changez la charnière de la porte (si nécessaire) en suivant les instructions de montage.
- ▶ Le module de cuisine d'extérieur doit être installé sur un sol bien plat, solide et stable.
- ▶ Les composants peuvent avoir des bords tranchants et causer des blessures.
Portez des gants qui vous protègent contre les coupures pendant le montage.
- ▶ Le module doit être placé à l'horizontal avec une inclinaison maximale de 1 à 2°. Les pieds à vis peuvent être réglés de manière à compenser les inégalités du sol.
- ▶ La plinthe présente un risque d'écrasement. Démontez la plinthe avant de déplacer les modules.
- ▶ Ne faites pas passer de câbles d'alimentation secteur 230 V dans les modules. Utilisez uniquement des passages de câbles autorisés pour faire passer les câbles d'alimentation secteur. Veillez à ce que les câbles d'alimentation secteur ne longent pas d'arêtes vives.

Utilisation conforme

- ▶ L'appareil de froid est prévu pour une classe climatique précise (plage de température ambiante) dont il faut respecter les limites. La classe climatique est indiquée sur la plaque signalétique apposée à l'intérieur de l'appareil de froid. Une température ambiante basse augmente la durée d'arrêt du compresseur si bien que l'appareil de froid ne peut pas maintenir la température requise.
- ▶ Les fentes d'aération et d'évacuation d'air ne doivent jamais être recouvertes ni obstruées. Une bonne circulation de l'air n'est alors plus garantie. La consommation d'énergie augmente et des dommages aux composants peuvent en résulter.

Consignes de sécurité et mises en garde

► Risque de dommages à cause des aliments contenant de la graisse ou de l'huile. Si vous stockez des produits contenant de la graisse ou de l'huile à l'intérieur de l'appareil de froid, veillez à ce que ni graisse ni huile n'entrent en contact avec les éléments en plastique de l'appareil de froid. Ces substances pourraient endommager le matériau plastique qui risquerait de se fendre ou de se déchirer.

► Risque d'explosion et d'incendie provoqués par des mélanges de gaz inflammables. N'entreposez aucun produit explosif ni aucun produit contenant un gaz propulseur (par ex. une bombe aérosol) dans l'appareil de froid. Certains mélanges de gaz inflammables risquent de prendre feu au contact de composants électriques. Les bombes aérosol correspondantes sont reconnaissables par les indications de contenu imprimées ou un symbole de flamme. Les fuites de gaz éventuelles risquent de prendre feu au contact de composants électriques.

► Risque d'explosion. Ne faites pas fonctionner d'appareils électriques dans votre appareil de froid (par ex. pour fabriquer de la crème glacée). Des étincelles risqueraient de se former.

► Ne consommez pas des aliments stockés depuis longtemps, car ils risquent d'être impropres à la consommation et de provoquer une intoxication alimentaire.

La durée de conservation dépend de plusieurs facteurs tels que le degré de fraîcheur, la qualité et la température de conservation. Vérifiez la date limite de conservation et les conseils de stockage fournis par les fabricants des produits alimentaires !

► Utilisez le réfrigérateur à boissons uniquement pour stocker temporairement des aliments dans des récipients propres et fermés.

► Après utilisation, protégez votre module des intempéries en le couvrant avec le capot de protection WeatherShield (accessoire en option). Assurez-vous qu'il n'y a plus d'humidité résiduelle avant de poser le capot.

► Risque de foudre. N'utilisez pas la cuisine d'extérieur pendant un orage.

► Les surfaces en acier inoxydable présentent des traces d'utilisation dues aux intempéries et à l'utilisation comme surface de rangement et de travail. Cela n'a aucune incidence sur le bon fonctionnement du module. Pour réduire au maximum les traces d'utilisation, manipulez les surfaces sensibles avec précaution.

Consignes de sécurité et mises en garde

▶ Les clayettes ne doivent pas être surchargées. Le poids maximal admissible sur la clayette supérieure divisée est de 15 kg par clayette, les deux autres clayettes peuvent supporter chacune un poids maximal de 40 kg et le panier extractible un poids maximal de 30 kg.

Accessoires et pièces détachées

▶ Nous recommandons d'utiliser des accessoires d'origine Miele. Si d'autres pièces sont ajoutées ou installées, les droits au titre de la garantie, de la garantie légale et/ou de la responsabilité du fait des produits peuvent devenir caduques.

▶ Les pièces de rechange d'origine Miele restent disponibles pendant au moins 10 ans et jusqu'à 15 ans après l'arrêt de la production en série de votre appareil de froid.

Nettoyage et entretien

▶ Ne traitez pas le joint de porte avec de l'huile ou de la graisse. Cela le rendrait poreux à la longue.

▶ La vapeur provenant d'un nettoyeur à vapeur peut atteindre des pièces électroconductrices et provoquer un court-circuit. Pour nettoyer l'appareil et le faire dégivrer, n'utilisez jamais de nettoyeur à vapeur.

▶ N'utilisez pas de nettoyeur à haute pression ni de jet d'eau pour nettoyer l'appareil.

▶ L'utilisation d'objets pointus ou coupants peut endommager le producteur de froid et rendre l'appareil de froid inutilisable. N'utilisez pas d'objets pointus ou coupants pour retirer les couches de givre et de glace.

▶ Pour le dégivrage, ne placez jamais un appareil de chauffage électrique ou une bougie dans l'appareil. Cela endommagerait le matériau synthétique.

▶ N'utilisez pas de sprays ni de bombes dégivrantes. Les sprays et bombes dégivrantes peuvent former des gaz explosifs, contenir des solvants ou des agents propulseurs qui pourraient endommager le matériau synthétique ou être nocifs pour la santé.

Transport

▶ Transportez toujours l'appareil de froid en position verticale et dans son emballage de transport afin d'éviter tout dommage.

Consignes de sécurité et mises en garde

► Risque de dommages corporels et matériels. L'appareil étant très lourd, transportez-le toujours à l'aide d'une deuxième personne.

Élimination de votre ancien appareil

► Les enfants qui jouent peuvent s'enfermer dans l'appareil de froid et s'asphyxier.

- Démontez la ou les porte(s) de l'appareil.
- Retirez les tiroirs.
- Laissez les tablettes à l'intérieur de l'appareil de froid afin que les enfants ne puissent pas y grimper facilement.
- Le cas échéant, détruisez le système de fermeture de porte de votre appareil de froid. Vous éviterez ainsi que des enfants ne s'enferment dedans et mettent leur vie en danger.

► Risque de choc électrique !

- Coupez la fiche d'alimentation du câble d'alimentation électrique.
- Coupez le câble d'alimentation de l'ancien appareil.

Éliminez la fiche d'alimentation et le câble de raccordement au réseau séparément de l'ancien appareil.

► Pendant et après la mise au rebut, assurez-vous que l'appareil de froid n'est pas placé à proximité d'essence ou d'autres gaz et liquides inflammables.

► Risque d'incendie dû à une fuite d'huile ou de fluide frigorigène. Le fluide frigorigène et l'huile qu'ils contiennent sont inflammables. Les fuites de fluide frigorigène ou d'huile peuvent s'enflammer en cas de concentration élevée et de contact avec une source de chaleur externe.

Lors de la mise au rebut, assurez-vous que le circuit de refroidissement n'est pas endommagé. Vous éviterez ainsi toute fuite incontrôlée de fluide frigorigène (indications sur la plaque signalétique) et d'huile.

► Les projections d'agent réfrigérant peuvent provoquer des lésions oculaires ! N'endommagez aucune partie du circuit de refroidissement :

- en perçant les tubulures de l'évaporateur qui contiennent de l'agent réfrigérant,
- en pliant les conduites rigides,
- ou en rayant le revêtement de surface.

Consignes de sécurité et mises en garde

Symbole sur le compresseur (selon modèle)

Cette remarque est uniquement significative pour le recyclage. Il n'y a aucun danger en fonctionnement normal.



► L'huile dans le compresseur peut être mortelle en cas d'ingestion et de pénétration dans les voies respiratoires.

Durabilité et protection de l'environnement

Votre contribution à la protection de l'environnement

Mise au rebut de l'emballage

Nos emballages sont simples d'utilisation et protègent votre appareil des dommages qui peuvent survenir pendant le transport. Les matériaux d'emballage ont été sélectionnés d'après des critères environnementaux et de facilité d'élimination ; ils sont généralement recyclables.

En participant au recyclage de vos emballages, vous contribuez à économiser les matières premières. Utilisez les collectes de matières recyclables spécifiques aux matériaux et les possibilités de retour. Les emballages de transport sont repris par votre revendeur Miele.

Mise au rebut de l'ancien appareil

Les appareils électriques et électroniques contiennent souvent des matériaux précieux. Cependant, ils contiennent également certains mélanges, substances et pièces nocives nécessaires à leur bon fonctionnement et à leur sécurité. Si vous déposez ces appareils usagés avec vos ordures ménagères ou les manipulez de manière non conforme, vous risquez de nuire à la santé des personnes et à l'environnement. Ne jetez jamais vos anciens appareils avec vos ordures ménagères.



Veillez à ce que votre appareil de froid ne soit pas endommagé avant d'être mis au rebut conformément aux normes environnementales.

On évitera ainsi que le fluide frigorigène contenu dans le circuit de refroidisse-

ment et l'huile contenue dans le compresseur ne soient libérés dans l'environnement.

Au lieu de cela, rapportez vos appareils dans un point de collecte officiel spécialement dédié à la récupération et au recyclage des appareils électriques et électroniques, mis à disposition gratuitement par votre commune, municipalité, revendeur, ou chez Miele. Vous êtes légalement responsable de la suppression des éventuelles données à caractère personnel figurant sur l'ancien appareil à éliminer. Vous êtes dans l'obligation de retirer, sans les détruire, les piles et accumulateurs usagés non fixés à votre appareil, ainsi que les lampes qui peuvent être retirées sans être endommagées. Rappelez-les dans un point de collecte spécialement dédié à leur élimination, où ils peuvent être remis gratuitement. Veillez, en attendant l'évacuation de l'appareil, à tenir celui-ci hors de portée des enfants.

Économisez de l'énergie ...

Lieu d'installation	<p>L'appareil de froid doit refroidir plus souvent à des températures ambiantes plus élevées et utilise plus d'énergie dans le processus. Par conséquent :</p> <ul style="list-style-type: none">- Éloignez l'appareil de froid d'une source de chaleur (barbecue, résistance, cuisinière).- Protégez l'appareil de froid de la lumière directe du soleil.- Ce faisant, veillez à respecter les limites de température ambiante admissibles.- Ne recouvrez pas les fentes d'aération et d'évacuation d'air et dépoussiérez-les régulièrement.
Régler la température	<p>Plus la température réglée est basse, plus la consommation d'énergie est élevée. Les réglages suivants sont conseillés :</p> <ul style="list-style-type: none">- Zone de réfrigération 4 à 5 °C.
Utilisation	<p>La consommation d'énergie est augmentée par l'apport de chaleur et la circulation d'air entravée. Par conséquent :</p> <ul style="list-style-type: none">- Ouvrez toujours brièvement la porte de l'appareil. Un bon rangement des articles aide à s'orienter.- Refermez bien la porte de l'appareil après ouverture.- Laissez les aliments chauds refroidir avant de les stocker dans l'appareil de froid.- Ne surchargez pas les compartiments, afin que l'air puisse circuler.

Installation

Lieu d'installation

 Risque d'incendie et de dommages provoqué par des flammes non recouvertes.
Les flammes non recouvertes peuvent mettre le feu à l'appareil de froid.
Maintenez éloigné l'appareil de froid des flammes non recouvertes, par ex. une bougie.

 Risque d'incendie et de dommages provoqué par des appareils qui dégagent de la chaleur.
Les appareils qui dégagent de la chaleur peuvent s'enflammer et l'appareil de froid peut prendre feu.
Le câble d'alimentation secteur ne doit pas entrer en contact avec des sources de chaleur.
L'appareil de froid ne doit pas être installé sous un plan de cuisson.

Cet appareil de froid est conçu pour une utilisation dans un espace extérieur couvert, à l'abri du soleil, de la pluie et des intempéries. Il est adapté à une installation en tant qu'appareil encastrable dans le module d'armoire correspondant. Ce module offre une certaine protection contre les intempéries, en particulier lorsqu'il est associé au capot de protection correspondant (accessoire disponible séparément). Évitez toute exposition directe au soleil. Placez le module à l'ombre.

Pour l'emplacement de l'appareil de froid, tenez également compte de ce qui suit :

- La prise ne doit pas se trouver dans la zone arrière de l'appareil et être aisément accessible en cas d'urgence.
- La prise et les câbles d'alimentation secteur ne doivent pas entrer en contact avec le dos de l'appareil de froid. Ils pourraient être endommagés par les vibrations de l'appareil de froid.
- Évitez également de brancher d'autres appareils à des prises situées derrière l'appareil de froid.
- Lors de l'installation de l'appareil de froid, veillez à ce que le câble d'alimentation secteur ne soit pas coincé ou endommagé.
- Ne placez pas et n'utilisez pas de multiprises ou de barrettes de distribution ou d'autres appareils électroniques (tels que des transformateurs halogènes) dans la zone arrière de l'appareil.
- Le sol du lieu d'installation doit être horizontal, stable et plat et doit avoir la même hauteur que le sol environnant. Les pieds réglables peuvent être réglés de manière à compenser les irrégularités du sol.

Classe climatique

L'appareil de froid est prévu pour une classe climatique précise (plage de température ambiante) dont il faut respecter les limites.

Une utilisation hors des limites peut entraîner des écarts de stabilité de la température à l'intérieur.

La classe climatique est indiquée sur la plaque signalétique apposée à l'intérieur de l'appareil de froid.

Klasse/Class Classe/Class X	AP-DyP/AP-DyP AP-Zwe/AP-Zwe	Brühlenthal/Cooling Capacity Volume Inu/Capacidad Inu	Temperaturklasse/Temperature Class classe de temp./clase de temp. Y, Z <small>(EN 10582 - Gemischter Gefrierkühler)</small>
Nubín/halt: Net. Capacity Volume Utilis		Gas Tot Tot	/ K / R / R
R600a: XX g			

La classe climatique **X** indique la plage de température ambiante dans laquelle le fonctionnement de l'appareil de froid est garanti.

La classe climatique **Y** définit les conditions maximales pour un fonctionnement irréprochable de l'appareil.

La classe climatique **Z** indique à quelle température l'appareil de froid fonctionne correctement.

Classe climatique (X)	Température ambiante max.	Humidité de l'air rel. max.
3	25 °C	60 %
4	30 °C	55 %
5	40 °C	40 %
7	35 °C	75 %

Classe climatique (Y)	Température ambiante max.	Humidité de l'air rel. max.
CC1	25,5 °C	60 %
CC2	32,2 °C	65 %
CC3	40,6 °C	75 %

Classe de température (Z)	Réglage de la température
K1	+3,5 °C
K2	+2,5 °C
K3	-1 °C
K4	+5 °C

Cet appareil de froid est conçu pour fonctionner à une température ambiante maximale de 32,2 °C avec un taux d'humidité de 65 %.

Ce faisant, veillez à respecter les limites de température ambiante admissibles lorsque l'appareil de froid fonctionne.

Lorsque l'appareil de froid est utilisé en présence de températures ambiantes plus basses (jusqu'à -10 °C), son bon fonctionnement est garanti.

 Risque d'endommagement lié à des températures trop basses.

Si la température ambiante descend en dessous de -10 °C, l'utilisation de l'appareil de froid peut entraîner des dommages matériels.

Éteignez l'appareil de froid et videz-le afin que les articles stockés ne gèlent pas et que les bouteilles n'éclatent pas. Nettoyez l'appareil de froid et fermez la porte de l'appareil.

Installation

Lorsque la température ambiante descend en dessous de -20 °C , l'appareil de froid doit être éteint et placé dans un environnement plus chaud afin de protéger son fonctionnement.

Combinaison du module de cuisine d'extérieur

La cuisine d'extérieur Miele est modulable. Les différents modules se combinent en toute flexibilité pour une solution de cuisine complète. Les combinaisons sont réalisées par vissage des modules installés les uns à côté des autres. Grâce à leur design abouti, les modules peuvent être associés de nombreuses manières – en fonction des exigences individuelles et des conditions sur place.

Le tableau suivant indique les combinaisons de modules possibles :

		Installation sur le côté droit								
		Fire ¹	Cook	Cool	Wash	Store S	Store M	Store L	Corner	Table
Installation sur le côté gauche	Fire ¹	×	✓	×	✓	✓	✓	✓	✓	✓
	Cook	✓	✓	✓	✓	✓	✓	✓	✓	✓
	Cool	×	✓	×	✓	✓	✓	✓	✓	✓
	Wash	✓	✓	✓	✓	✓	✓	✓	✓	✓
	Store S	✓	✓	✓	✓	✓	✓	✓	✓	✓
	Store M	✓	✓	✓	✓	✓	✓	✓	✓	✓
	Store L	✓	✓	✓	✓	✓	✓	✓	✓	✓
	Corner	✓	✓	✓	✓	✓	✓	✓	×	✓
	Table	✓	✓	✓	✓	✓	✓	✓	✓	×
Sear Pro ²		×	×	×	×	×	✓	✓	✓	×

✓ = combinaison possible

×

¹ Fire/Fire Pro/Fire Pro IQ ; ² Installation de Sear Pro sur le module concerné

Installation

Exemple de construction

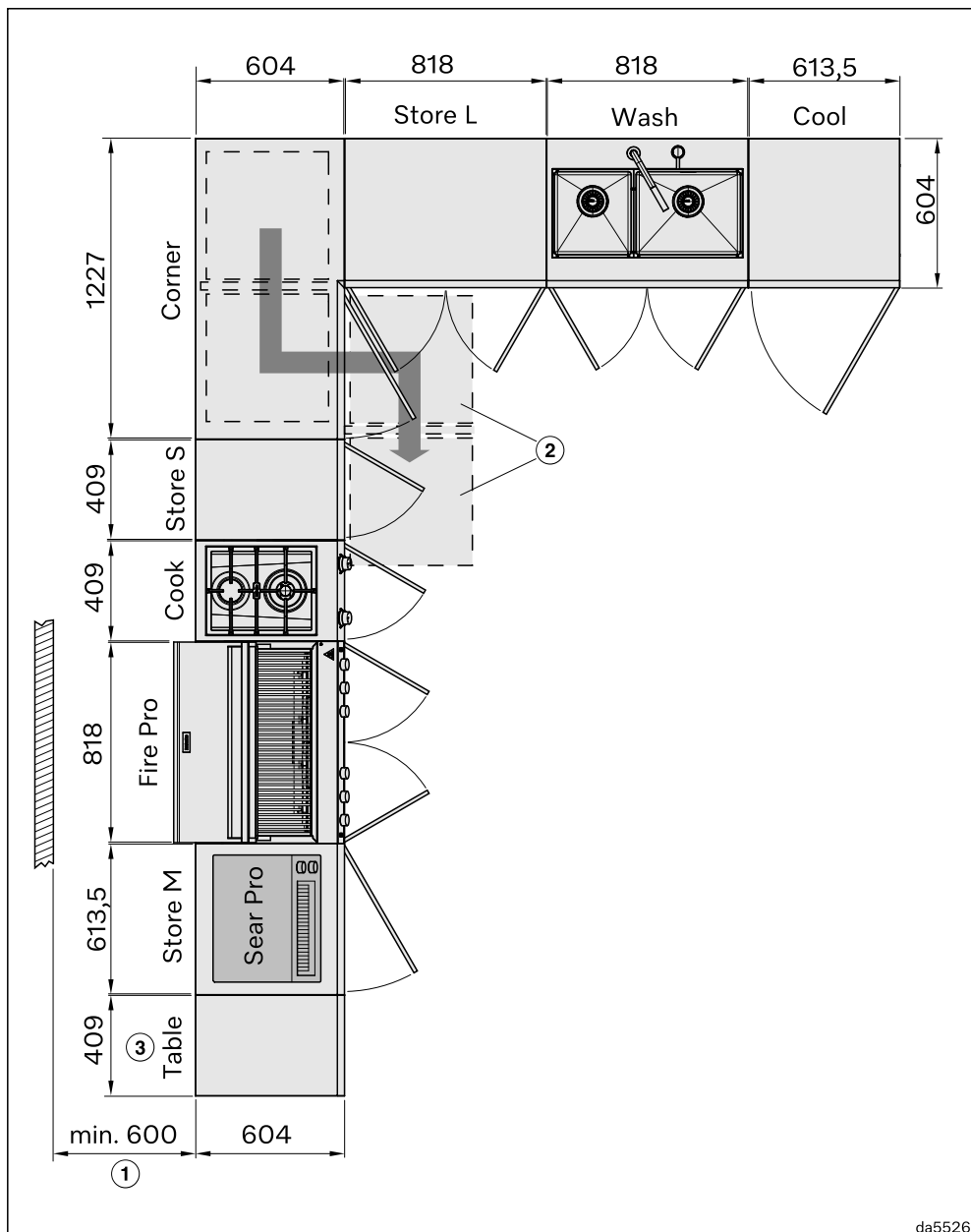

da5526

- ① En fonctionnement, le barbecue Fire/Fire Pro/Fire Pro IQ doit avoir avec les matériaux combustibles une distance de 600 mm de chaque côté, et le barbecue à chaleur de voûte Sear Pro une distance de 500 mm.
- ② Position des glissières sorties du module Corner

Les charnières des portes des modules Store S et M, Cook et Cool peuvent être installées au choix à droite ou à gauche.

Vous trouverez les dimensions détaillées dans les croquis cotés des modules.

- ③ Afin de garantir la stabilité du module Table, celui-ci ne peut être installé à côté des modules Store S, M ou Cook qu'en association avec d'autres modules.

Consignes pour l'installation de la cuisine d'extérieur

Les exigences posées à l'installation de votre cuisine d'extérieur peuvent varier en fonction des conditions du lieu d'installation et de la configuration choisie. D'une manière générale, les recommandations suivantes vous aideront pour le montage :

- **Prémontage individuel des modules** : les modules sont livrés pré-montés. Quelques opérations sont toutefois nécessaires pour terminer le montage. Montez tout d'abord entièrement chaque module avant de les intégrer à la combinaison de la cuisine d'extérieur.
- **Installation des modules avec raccordement en premier** : commencez par les modules disposant de raccor-

dements au gaz, à l'électricité ou à l'eau. Ce faisant, vérifiez que les raccords peuvent être installés comme prévu.

- **Montage des panneaux de socle en dernier** : n'apposez les panneaux de socle qu'une fois tous les modules correctement orientés et reliés les uns aux autres.
- **Détermination du point le plus élevé** : déterminez le point le plus élevé du lieu d'installation et orientez-y en hauteur le module destiné à cet endroit. Une différence de hauteur de jusqu'à 3,5 cm peut être compensée au niveau des modules.
- **Orientation successive des modules** : à partir de ce point le plus élevé, orientez successivement en hauteur les modules voisins. Aidez-vous d'un niveau à bulle.
- **Liaison pas à pas des modules** : commencez à une extrémité de la cuisine d'extérieur et reliez successivement les modules avec l'élément directement adjacent.

Installation

Dimensions du module

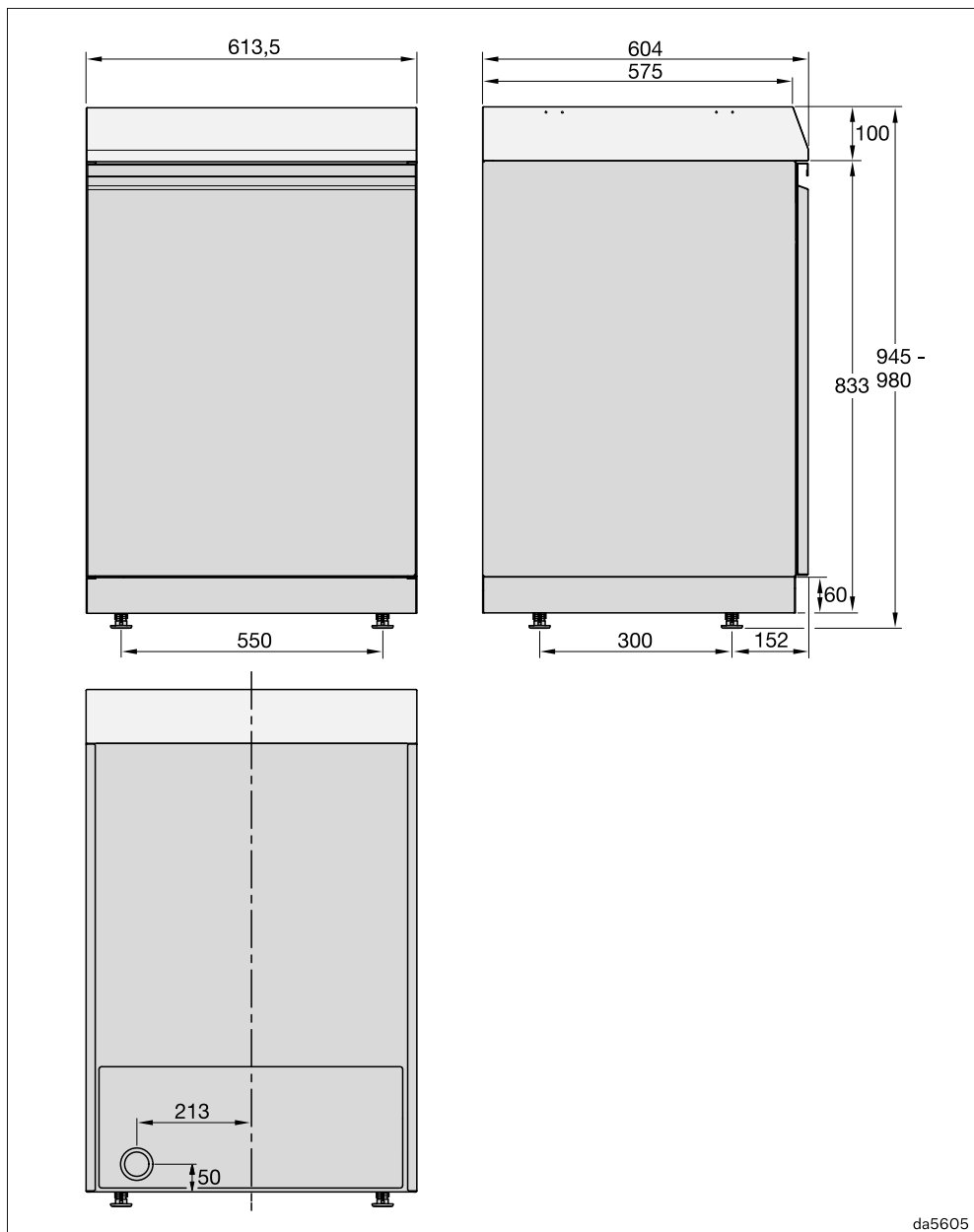

Changement de la butée de porte

⚠ Risque de dommages corporels et matériels en raison du poids élevé de la porte.

Si le changement du sens d'ouverture est effectué par une seule personne, il réside un risque élevé de dommages corporels et matériels.

Ne modifiez le sens d'ouverture qu'avec l'aide d'une deuxième personne.

⚠ Risque d'écrasement au niveau de la charnière.

Vous pouvez vous coincer les doigts dans la zone de la charnière.

Ne mettez pas les mains dans les charnières lorsque vous ouvrez ou fermez la porte.

L'appareil de froid est livré avec une charnière de porte à droite. Si vous souhaitez une charnière de porte à gauche, vous devez inverser la charnière de porte (voir instructions de montage) avant de raccorder l'appareil de froid à d'autres modules.

Veillez à ne pas endommager le joint de porte. Si ce dernier est endommagé, il est possible que la porte de l'appareil ne ferme plus convenablement et que le refroidissement ne soit pas suffisant !

📖 Effectuez le changement de charnière de porte conformément aux instructions de montage (voir QR code).



Numéro de matériel 13 042 030

Commande de la notice de montage imprimée

Vous pouvez commander gratuitement une notice de montage imprimée auprès de Miele.

Vous trouverez toutes les coordonnées de Miele à la fin de ce document. Indiquez la référence du modèle et le numéro de fabrication inscrits sur la plaque signalétique.

Limitation de l'angle d'ouverture de la porte de l'appareil

Les charnières de porte sont réglées en usine de sorte que la porte de l'appareil puisse être ouverte en grand.

Si nécessaire, l'angle d'ouverture peut être limité à environ 90° à l'aide des goupilles fournies.

Les goujons réduisant l'angle d'ouverture de la porte doivent être montés avant l'encastrement de l'appareil de froid.

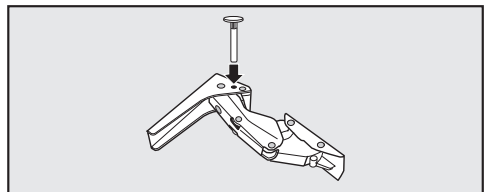

- Insérez la goupille dans la charnière de la porte par le haut.

Installation

Ajustement de l'appareil de froid

⚠ Risque d'endommagement des pieds réglables.
Les pieds réglables peuvent casser.
Installez l'appareil de froid uniquement avec les pieds réglables vissés presque complètement.

Conseil : Avant d'installer l'appareil, desserrez les deux pieds réglables arrière d'un demi-tour chacun. Après installation, les pieds réglables peuvent ainsi être plus facilement réglés par devant.

- Saisissez le corps du module avec les deux mains et faites glisser le module dans la position souhaitée.
- Alignez le module à l'horizontale et par rapport aux modules adjacents.

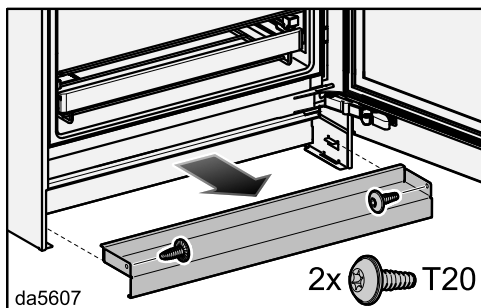

- Retirez le panneau de socle de l'appareil de froid.
- Desserrez les pieds réglables avant et arrière en alternant les côtés selon la hauteur de niche, et ajustez l'appareil de froid pour qu'il soit bien d'aplomb.

Pour cela, procédez comme suit :

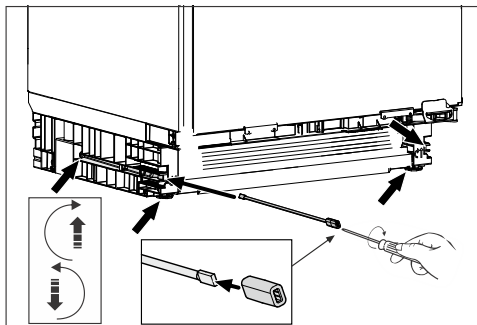

- Réglez les deux pieds réglables arrière à l'aide des vis à droite et à gauche à l'avant dans le socle à l'aide de la barre fournie et d'un tournevis plat.
- Dévissez les deux pieds réglables avant en alternant avec les pieds arrière. L'intervalle de réglage maximal est de six centimètres.

Conseil : Dès que les pieds réglables sont desserrés, vous pouvez aussi les régler en bas sur le pied réglable, à l'aide d'un tournevis.

- Vissez à nouveau le panneau de socle sur l'appareil de froid.

Connexion des modules

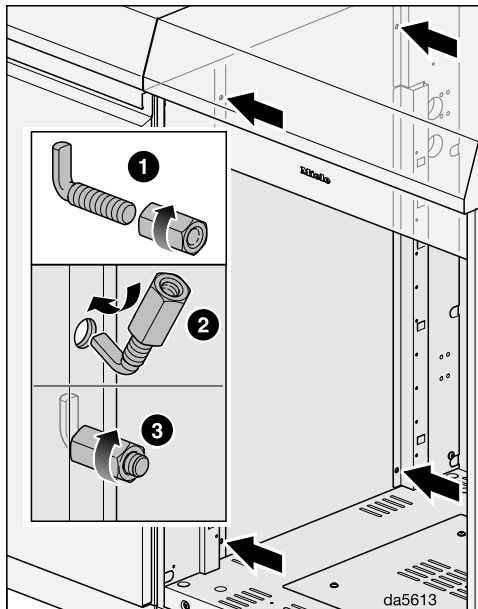

- Connectez les modules à l'aide des crochets et écrous fournis. Utilisez quatre crochets par côté. Serrez les écrous à la main.

Positionnement des bouchons

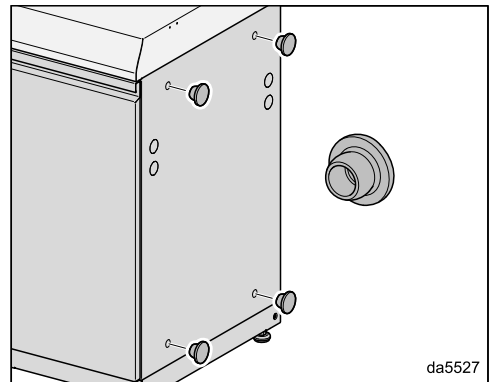

- Si le module est installé seul ou se trouve à l'extrémité d'un linéaire de cuisine, insérez les bouchons fournis dans la paroi latérale visible.

Installation

Branchement électrique

L'appareil de froid doit exclusivement être raccordé à une prise de courant avec contact de protection à l'aide du câble d'alimentation joint.

Installez l'appareil de froid de sorte que la prise soit facilement accessible. Si la prise n'est pas facilement accessible, vérifiez qu'un dispositif de sectionnement de chacun des pôles est prévu sur l'installation.

 Risque d'incendie en cas de surchauffe.

Le fonctionnement de l'appareil de froid sur des multiprises et des rallonges peut entraîner une surcharge des câbles.

Pour des raisons de sécurité, n'utilisez pas de rallonge ni de multiprises.

L'installation électrique doit satisfaire aux prescriptions en vigueur.

Pour des raisons de sécurité, nous recommandons l'utilisation d'un disjoncteur différentiel (RCD) du type  de l'installation domestique associée pour le raccordement électrique de l'appareil de froid.

Un câble d'alimentation réseau abîmé ne doit être remplacé que par un câble réseau spécial du même type (disponible auprès du SAV Miele). Pour des raisons de sécurité, seul un professionnel qualifié ou le SAV Miele doit se charger du remplacement.

Le mode d'emploi ou la plaque signalétique vous indique la puissance de raccordement et la protection électrique adaptée. Comparez ces informations avec les données du câble d'alimentation électrique sur place. En cas de doute, contactez un électricien professionnel.

Le fonctionnement temporaire ou permanent sur un système d'alimentation électrique autonome ou non synchrone au réseau (comme les réseaux autonomes, les systèmes de secours) est possible. La condition préalable au fonctionnement est que le système d'alimentation électrique corresponde aux spécifications de la norme EN 50160 ou similaire.

Les mesures de protection prévues dans l'installation domestique et dans ce produit Miele doivent également être assurées dans leur fonction et leur mode de fonctionnement en fonctionnement isolé ou en fonctionnement non synchrone au réseau ou être remplacées par des mesures équivalentes dans l'installation. Comme décrit, par exemple, dans la publication actuelle de VDE-AR-E 2510-2.

Raccordement de l'appareil de froid

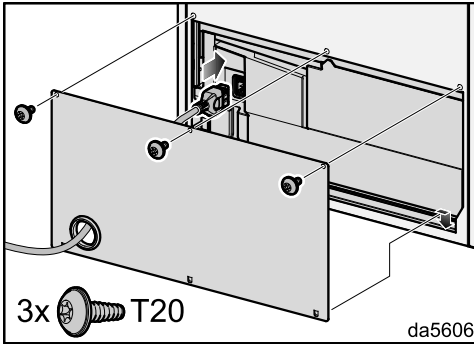

- Retirez le cache du dos de l'appareil.
- Faites passer la fiche de l'appareil à travers le cache puis branchez-la au dos de l'appareil de froid.

Vérifiez que la fiche de l'appareil est correctement enfoncée.

- Remettez en place le cache et fixez-le.
- Faites passer le câble d'alimentation directement hors du cache.
- Enfoncez bien la fiche de l'appareil de froid dans la prise.

L'appareil de froid est désormais raccordé.

- Contrôlez régulièrement le câble d'alimentation pour détecter des dommages. Remplacez immédiatement tout câble d'alimentation endommagé.

Présentation

Description de l'appareil

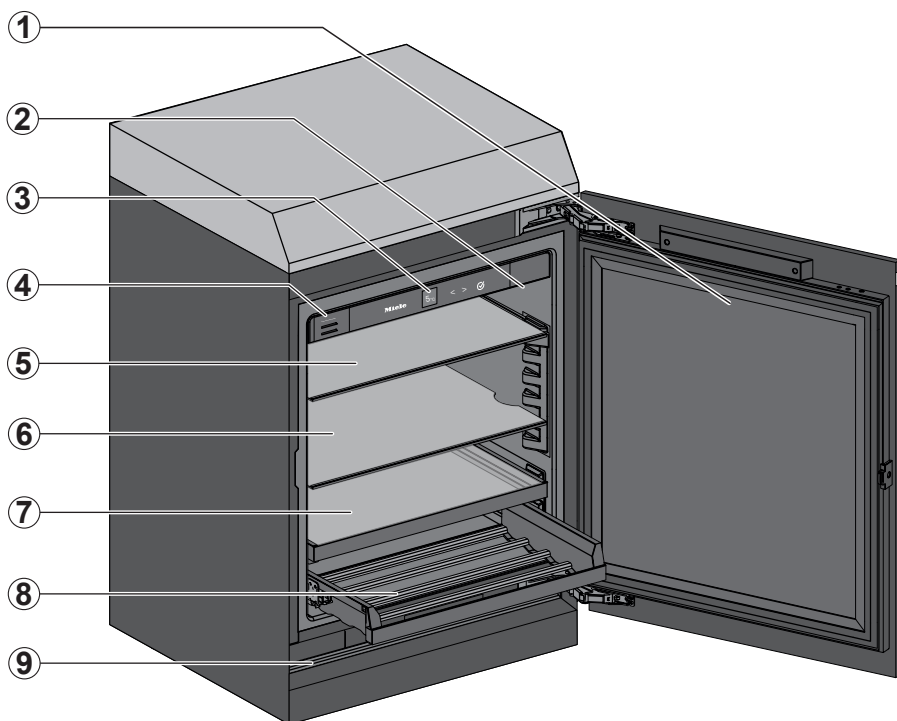

- ① Porte de l'appareil
- ② Éclairage intérieur
- ③ Écran
- ④ Filtre à charbon actif (filtre Active AirClean)
- ⑤ Tablette modulable (FlexiBoard) :
Faites glisser la demi-tablette en verre avant vers l'arrière et libérez de l'espace à l'avant pour les récipients hauts.
- ⑥ Clayette
- ⑦ Clayette extractible (avec tablette en verre amovible)
- ⑧ Panier extractible
- ⑨ Grilles d'aération et de ventilation

Bandeau de commande avec écran

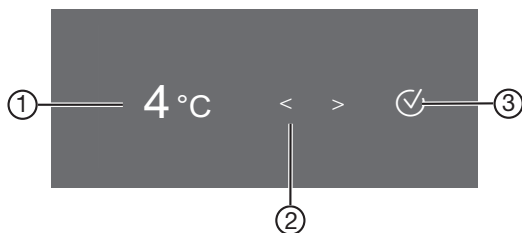

- ① Affichage de température pour la zone de réfrigération
- ② Touches sensibles pour sélectionner un réglage
- ③ Touche sensible ✓ pour confirmer une sélection et entrer dans le mode de réglage ⚙️

Présentation

Mode de réglage

Mode Party

La fonction mode Party est recommandée lorsque vous souhaitez refroidir rapidement de grandes quantités.

La fonction mode Party doit être activée environ quatre heures avant l'introduction des aliments.

La fonction mode Party se désactive automatiquement au bout de 24 heures environ.

En cas de panne d'électricité, la fonction mode Party est désactivé.

Mode Holiday (vacances)

La fonction mode Holiday (vacances) est recommandée si vous ne voulez pas complètement désactiver la zone de réfrigération, par ex. pendant vos vacances, et que vous n'avez pas besoin d'une puissance élevée de réfrigération.

Lorsque le mode Holiday (vacances) est activé, la zone de réfrigération est réglée à une température de 14 °C. Ces réglages permettent d'obtenir un fonctionnement économe en énergie de la zone de réfrigération.

À cette température moyenne de la zone de réfrigération, les aliments qui ne sont pas facilement périssables peuvent encore rester un certain temps dans l'appareil de froid. La consommation d'énergie est plus faible qu'en fonctionnement normal. De plus, cela n'entraîne pas la formation d'odeurs ou de moisissures, comme c'est le cas lorsque la zone de réfrigération est désactivée et que la porte de l'appareil est fermée.

Fonction de verrouillage /

La fonction de verrouillage activée protège contre l'arrêt involontaire de l'appareil de froid et contre les réglages involontaires effectués par des personnes non autorisées, par exemple des enfants.

Si, par exemple, vous souhaitez régler brièvement la température, vous pouvez désactiver la fonction de verrouillage pendant une courte période.

Éteindre l'appareil de froid

Voir chapitre "Mise en service", section "Éteindre l'appareil de froid".

Mode Shabbat

Cet appareil de froid dispose du mode Shabbat pour respecter les traditions religieuses.

Les éléments suivants sont provisoirement désactivés lorsque le mode Shabbat est activé :

- l'éclairage intérieur lorsque la porte de l'appareil est ouverte ;
- tous les signaux sonores et visuels ;
- l'écran ;
- les rappels (par ex. indicateur de filtre Active AirClean) : l'intervalle de temps réglé est arrêté.

Toutes les autres fonctions ayant été activées auparavant restent activées.

Lorsque le mode Shabbat est activé, vous ne pouvez pas effectuer de réglage sur votre appareil de froid.

Informations sur le mode Shabbat

Il est possible de consulter la version du mode Shabbat.

Délai jusqu'au déclenchement de l'alarme de porte

Vous pouvez régler ici le délai jusqu'au déclenchement de l'alarme de porte après l'ouverture de la porte de l'appareil.

Tonalité des touches

Vous pouvez activer ou désactiver ici le bip de touches (voir chapitre "Ajuster les réglages").

Signaux sonores et d'avertissement

Vous pouvez modifier ici le volume des signaux d'avertissement et sonores (par ex. pour une alarme de porte ou un message d'erreur). Il est également possible de désactiver les signaux sonores et d'avertissement s'ils sont gênants (voir chapitre "Ajuster les réglages").

Luminosité de l'écran

Vous pouvez régler ici la luminosité de l'écran pour l'adapter aux conditions de luminosité de votre environnement.

Unité de température °C/°F

Vous pouvez régler ici l'unité de température souhaitée (°Celsius ou °Fahrenheit).

Mode Expo

Ici, vous pouvez désactiver le mode Expo si celui-ci est activé en usine (l'écran affiche ).

Le mode Expo permet aux revendeurs de présenter l'appareil de froid sans activer la production de froid. Ce réglage n'a aucune utilité pour les particuliers.

Réglages d'usine

Ici, vous pouvez réinitialiser les réglages de l'appareil de froid aux réglages d'usine.

Conseil : Avant de mettre au rebut votre appareil de froid, de le vendre, ou de mettre en service un appareil de froid d'occasion, réinitialisez ses réglages aux réglages d'usine. Selon le modèle, cela réinitialisera aussi la configuration du réseau, de façon à effacer toutes les données à caractère personnel de l'appareil de froid. Par ailleurs, un précédent propriétaire ne pourra plus accéder à l'appareil de froid.

Informations sur l'appareil de froid

Vous pouvez consulter ici la référence du modèle et le numéro de fabrication de votre appareil de froid.

Conservez ces données d'appareil :

- pour le signalement d'une anomalie au service après-vente Miele (voir chapitre "Service après-vente Miele") ;
- pour la consultation d'informations auprès de la base de données EPREL (voir chapitre "Service après-vente").

Indicateur de filtre Active AirClean

Grâce au filtrage de l'air par l'intermédiaire du filtre Active AirClean (accessoire en option), l'air reste inodore.

L'indicateur du filtre Active AirClean sur l'écran vous rappelle tous les six mois environ que le filtre Active AirClean doit être remplacé.

Vous pouvez activer ici l'indicateur du filtre Active AirClean.

Présentation



Mode de nettoyage

La fonction mode de nettoyage  facilite le nettoyage de la zone de réfrigération.

L'éclairage intérieur reste allumé bien que la zone de réfrigération soit éteinte. Les signaux visuels et sonores sont également désactivés.



Sécurité

L'appareil de froid est équipé d'une alarme de porte afin d'éviter une déperdition énergétique lorsque la porte est ouverte et pour protéger les aliments stockés des effets de la chaleur.

Si la porte de l'appareil reste ouverte de manière prolongée,   s'affichera dans l'affichage de la température. De plus, un signal sonore d'avertissement retentit et l'éclairage intérieur s'allume par clignotements.



Le délai avant le déclenchement de l'alarme de porte peut être ajusté (voir chapitre "Ajustement des réglages", section "Modification du délai avant le déclenchement de l'alarme de porte").

Le signal sonore de l'alarme de porte peut également être désactivé (voir le chapitre "Ajustement des réglages", section "Modification du volume des signaux sonores").

Dès que la porte de l'appareil est refermée, le signal sonore s'arrête et   disparaît de l'écran.

Désactivation anticipée de l'alarme de porte

■ Appuyez sur .

  disparaît et le signal sonore s'arrête. L'éclairage intérieur est allumé en permanence.

Si la porte de l'appareil n'est pas fermée, l'alarme de porte se répète après environ une minute.

Fonctions de l'appareil

SuperCool

Lorsque la fonction SuperCool est activée, la **zone de réfrigération** atteint très rapidement la valeur la plus froide (en fonction de la température ambiante). L'appareil de froid fonctionne à la puissance frigorifique maximale et la température baisse.

Sélectionnez cette fonction si vous souhaitez refroidir rapidement de grandes quantités.

La fonction SuperCool doit être activée **directement avant de stocker** les articles (voir chapitre "Utilisation", section "Activation de SuperCool ").

La fonction SuperCool se désactive automatiquement au bout de 18 heures environ.

Conseil : Pour économiser de l'énergie, vous pouvez désactiver vous-même la fonction SuperCool  dès que les aliments sont suffisamment froids.

Arrangement intérieur

Déplacement de la clayette

Vous pouvez déplacer les clayettes en fonction de la hauteur des produits à réfrigérer.

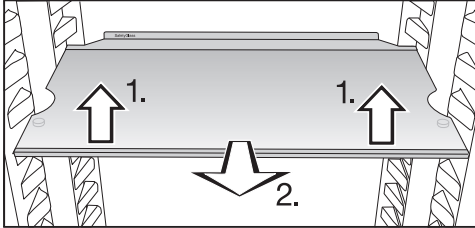

- Soulevez légèrement la clayette, puis tirez-la vers l'avant.
- Faites passer les encoches au-dessus des surfaces d'appui pour déplacer la clayette vers le haut ou vers le bas.
- Repoussez la clayette.

Les clayettes sont pourvues de butées d'arrêt qui évitent qu'elles ne soient sorties par mégarde.

Le bord de butée de la baguette de protection arrière doit être orienté vers le haut pour empêcher que les aliments ne touchent la paroi arrière et ne gèlent.

Déplacement de la clayette modulable

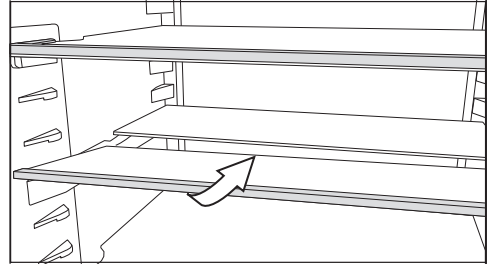

- Soulevez légèrement la partie avant de la tablette en verre puis glissez-la doucement sous la partie arrière.

Déplacement de la clayette modulable

- Retirez les deux demi-tablettes en verre.

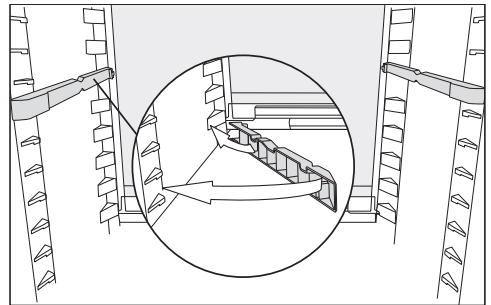

- Insérez les adaptateurs sur les supports gauche et droite à la hauteur de votre choix.

La tablette en verre avec le bord de butée doit se trouver à l'arrière.

Présentation

Retrait de la tablette en verre

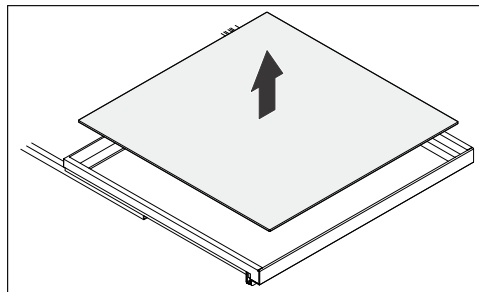

- Retirez la tablette en verre par le haut.

Retrait de la clayette extractible

Vous pouvez retirer la clayette extractible pour la nettoyer.

 Risque de dommages et de blessures dus à la manipulation de la tablette en verre.

La tablette en verre de la clayette extractible peut tomber et se casser.

Retirez la tablette en verre avant de retirer la clayette extractible.

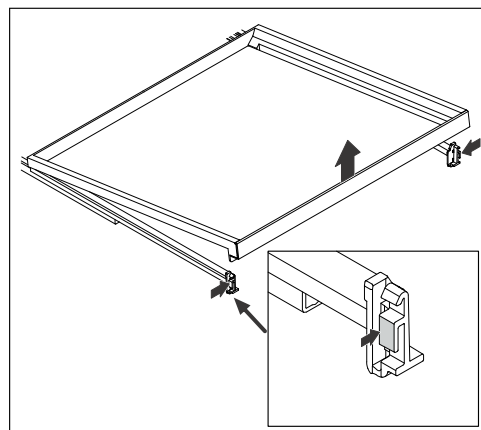

- Appuyez légèrement des deux côtés et retirez la clayette vers le haut.

Mise en place de la clayette extractible

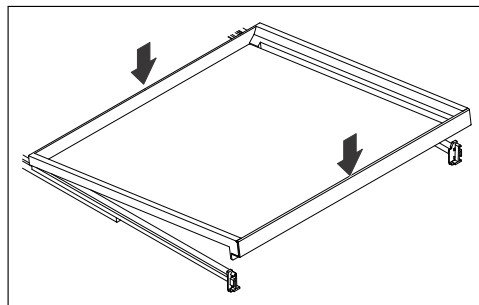

- Insérez la clayette à l'arrière sur les rails.
- Enfoncez la clayette à l'avant jusqu'à ce qu'elle s'enclenche.

Accessoires disponibles en option

Conçus spécialement pour l'appareil frigorifique, des accessoires et des produits de nettoyage et d'entretien sont disponibles dans la gamme de produits Miele.

Des produits spécialement adaptés à votre appareil de froid, par ex. des produits d'entretien pour appareils et des accessoires, sont disponibles dans le shop en ligne Miele, auprès du service après-vente Miele ou chez votre revendeur Miele.

Pour accéder au shop en ligne Miele, cliquez sur le QR code suivant :



Avant la première utilisation

- Déballiez avec précaution les tablettes en verre du carton séparé.
- Retirez tous les matériaux d'emballage et les films de protection.
- Retirez tout le matériel publicitaire et les autocollants de l'intérieur de l'appareil de froid.
- Nettoyez l'intérieur de l'appareil et les accessoires.

Raccordement de l'appareil de froid

- Raccordez l'appareil de froid au réseau électrique, comme indiqué au chapitre "Installation", section "Raccordement électrique".

L'écran affiche d'abord Miele, puis le symbole .

Mise en marche de l'appareil de froid







- Ouvrez la porte de l'appareil.
- Appuyez sur la touche sensitive  du bandeau de commande.

L'appareil de froid commence à produire du froid et l'éclairage intérieur s'allume chaque fois que la porte de l'appareil est ouverte.

L'appareil de froid se met sur la température préréglée.

Laissez l'appareil de froid fonctionner quelques heures pour que la température soit suffisamment basse. Ne remplissez l'appareil de froid que lorsque la température préréglée est atteinte.

Mise hors tension de l'appareil de froid

- Appuyez sur la touche sensitive  du bandeau de commande.
-  apparaît à l'écran.
- Appuyez sur .
- Appuyez sur le symbole  en faisant défiler le menu à l'aide de la touche sensitive .
- Appuyez sur .

 apparaît à l'écran.

L'éclairage intérieur s'éteint et la production de froid s'arrête.

Attention : l'appareil de froid n'est pas déconnecté du réseau lorsqu'il est éteint.

En cas d'absence prolongée

En cas d'arrêt prolongé de l'appareil de froid, de la moisissure risque de se former si la porte de l'appareil reste fermée et si l'appareil n'a pas été nettoyé.

Nettoyez impérativement l'appareil de froid avant une absence prolongée.

Si l'appareil de froid doit rester longtemps sans fonctionner, respectez les consignes suivantes :

- Éteignez l'appareil de froid.
- Débranchez la fiche secteur de l'appareil ou désactivez le(s) disjoncteur(s) de l'installation électrique.
- Nettoyez soigneusement l'appareil de froid et fermez la porte de l'appareil afin d'empêcher les petits animaux ou les insectes de pénétrer à l'intérieur

Mise en service

de l'appareil de froid lorsqu'il est stocké à l'extérieur. Vérifiez régulièrement qu'il n'y a pas d'odeurs dans l'appareil.



- Laissez les portes de l'appareil de froid ouvertes afin d'éviter ainsi la formation de mauvaises odeurs lorsqu'il est stocké dans un espace clos.

Réglage de la température

Nous recommandons une température de **4 °C** dans la zone de réfrigération.

- Appuyez sur la touche sensitive  du bandeau de commande.

 apparaît à l'écran.

- Appuyez sur .
- Changez la température avec les touches sensibles < et >.
- Appuyez sur .

L'affichage de la température revient à la température réelle qui prévaut actuellement dans l'appareil de froid.

La température à l'intérieur de l'appareil de froid **augmente** :

- selon la fréquence et la durée d'ouverture de la porte de l'appareil ;
- en fonction de la quantité d'aliments conservés ;
- en fonction de la chaleur émise par les aliments récemment stockés ;
- en fonction de la température ambiante de la pièce où est installé l'appareil de froid. L'appareil de froid est prévu pour une classe climatique précise (plage de température ambiante) dont il faut respecter les limites.

Possibilités de réglage de la température

La température dans la zone de réfrigération est réglable entre 2 °C et 14 °C.

Affichage de la température

En mode de fonctionnement normal, l'écran affiche la **température moyenne effective de la zone de réfrigération** régnant dans l'appareil à ce moment-là.

En fonction de la température ambiante et du réglage, l'appareil peut mettre plusieurs heures pour atteindre les températures souhaitées et les afficher de manière permanente.



Activation de la fonction SuperCool

La fonction SuperCool doit être activée **directement avant le stockage** des aliments.

Lorsque la fonction SuperCool est activée, l'appareil peut être plus bruyant.

- Appuyez sur la touche sensitive  du bandeau de commande.

 apparaît à l'écran.

- Appuyez sur .
- Appuyez sur le symbole  en faisant défiler le menu à l'aide de la touche sensitive <.
- Appuyez sur .

Lorsque la fonction SuperCool est **activée**, un point apparaît dans le coin supérieur de l'écran .

- Faites défiler jusqu'à la valeur de température souhaitée en utilisant la touche sensitive > et appuyez sur .

Désactivation de la fonction SuperCool





La fonction SuperCool se désactive automatiquement au bout de 18 heures environ. L'appareil de froid repasse à la puissance frigorifique normale.

Conseil : Pour économiser de l'énergie, vous pouvez désactiver vous-même la fonction SuperCool dès que les aliments sont suffisamment froids.



Utilisation

- Appuyez sur la touche sensitive  du bandeau de commande.

 apparaît à l'écran.

- Appuyez sur .
- Appuyez sur le symbole  en faisant défiler le menu à l'aide de la touche sensitive .
- Appuyez sur .

Lorsque la fonction SuperCool est **désactivée**, le point dans le coin supérieur de l'écran s'éteint .

- Faites défiler jusqu'à la valeur de température souhaitée en utilisant la touche sensitive  et appuyez sur .

Conservation des articles dans la zone de réfrigération

 Risque d'explosion provoquée par des mélanges gazeux inflammables.

Certains mélanges gazeux inflammables risquent de prendre feu au contact de composants électriques. N'entreposez aucun produit explosif ni aucun produit contenant un gaz propulseur (par ex. une bombe aérosol) dans l'appareil de froid. Les bombes aérosol correspondantes sont reconnaissables par les indications de contenu imprimées ou un symbole de flamme. Des gaz qui peuvent s'échapper risquent de s'enflammer en raison des composants électriques.

 Risque de dommages à cause des articles contenant de la graisse ou de l'huile.

Si vous entreposez des articles contenant de la graisse ou de l'huile dans l'appareil de froid, des fissures risquent d'apparaître dans le plastique, qui peut casser.

Veillez à ce que la graisse ou l'huile ne fuient pas sur les pièces en plastique de l'appareil de froid.

Si la circulation de l'air ne suffit pas, le refroidissement diminue et la consommation d'énergie augmente. Veillez à ne pas stocker les articles de façon trop compacte afin de garantir une bonne circulation de l'air. N'obstruez pas le ventilateur sur la paroi arrière.

Différentes zones de froid

La circulation naturelle de l'air crée des différences de température dans la zone de réfrigération.

L'air froid, plus lourd, descend dans la partie basse de la zone de réfrigération. Servez-vous des différentes zones de froid quand vous rangez vos articles dans l'appareil.

Il s'agit d'un appareil de froid à répartition automatique de la température (DynaCool). L'appareil de froid enclenche automatiquement le ventilateur dès que la production de froid de la zone de réfrigération est activée. Ainsi, le froid est réparti uniformément dans la zone de réfrigération et les différentes zones de froid sont moins prononcées. Tous les articles stockés sont ainsi refroidis à peu près à la même température.

Zone la plus froide

La partie la plus froide de la zone de réfrigération se trouve au niveau de la tablette inférieure.

Une température de réfrigération de 4 °C et une hygiène adaptée retardent la prolifération de bactéries, comme la salmonelle et la listeria qui peuvent provoquer de graves intoxications alimentaires.

Rappelez-vous que plus les aliments sont frais au moment de leur achat, mieux ils se conserveront.

Conseil : Stockez les articles de manière à ce qu'ils ne touchent pas la paroi arrière de la zone de réfrigération. Ils risqueraient sinon d'adhérer à la paroi arrière en gelant.

Possibilité de stockage à court terme des aliments

Laissez vos aliments dans la zone de réfrigération emballés ou couvrez-les soigneusement si vous les stockez brièvement dans l'appareil de froid. Cela permet d'éviter que les aliments n'absorbent des odeurs d'autres aliments, qu'ils ne dessèchent et qu'ils ne transmettent des germes. Ces mesures valent particulièrement pour les aliments d'origine animale. Veillez tout particulièrement à ce que les aliments crus tels que la viande et le poisson ne soient pas en contact avec d'autres denrées alimentaires.

En réglant correctement la température de votre appareil et en respectant une hygiène convenable, il est possible d'allonger considérablement la durée de conservation des aliments. On évite ainsi le gaspillage alimentaire.

Ajustement des réglages

Sélection de la fonction souhaitée dans le mode Réglages

- Appuyez sur la touche sensitive  du bandeau de commande.

 apparaît à l'écran.

- Appuyez sur le symbole  en faisant défiler le menu à l'aide de la touche sensitive < ou >.

- Appuyez sur .

- Sélectionnez la fonction souhaitée avec la touche sensitive < ou >.

- Appuyez sur  pour sélectionner la fonction souhaitée.

Lorsque la fonction est **activée**, un point apparaît dans le coin supérieur de l'écran •.



- Pour désélectionner à nouveau une fonction sélectionnée, appuyez sur .

Lorsque la fonction est **désactivée**, le point dans le coin supérieur de l'écran s'éteint.

Quitter le mode Réglages

















- Appuyez sur le symbole  en faisant défiler le menu à l'aide de la touche sensitive < ou >.

- Appuyez sur .

- Appuyez sur le symbole  puis sur  en faisant défiler le menu à l'aide de la touche sensitive < ou >.

- **Alternative :**
attendez environ 15 secondes après le dernier effleurement d'une touche.
Vous quittez automatiquement le mode Réglages.

Ajustement des réglages





 Mode Réglage	
	Activer ou désactiver le mode Party.
	Activer ou désactiver le mode Holiday (vacances).
	Activer la fonction de verrouillage, la désactiver brièvement ou la désactiver complètement.
	Éteindre l'appareil de froid.
	Activer ou désactiver le mode Shabbat.
	Consulter la version du mode Shabbat.
	Modifier le délai jusqu'au déclenchement de l'alarme de porte.
	Activer ou désactiver le bip des touches.
	Modifier le volume des avertissements et des signaux sonores ou désactiver complètement les avertissements et les signaux sonores.
	Modifier la luminosité de l'écran.
	Modifier l'unité de température.
	Désactiver le mode Expo (visible uniquement lorsqu'il est activé).
	Réinitialiser les réglages d'usine.
	Consulter les informations de votre appareil de froid.
	Activer l'indicateur du filtre Active AirClean.
	Activer ou désactiver le mode de nettoyage.

Ajustement des réglages





En mode de réglage , l'alarme de porte et d'autres messages d'avertissement sont automatiquement bloqués.

Activation du mode Party

La fonction mode Party  doit être activée environ quatre heures avant l'introduction des articles.

- Appuyez sur .
- 🔔 apparaît à l'écran.
- Appuyez sur le symbole  en faisant défiler le menu à l'aide de la touche sensitive < ou >.
- Appuyez sur .
- Appuyez sur le symbole  en faisant défiler le menu à l'aide de la touche sensitive < ou >.
- Appuyez sur .

Lorsque le mode Party  est activé, un point apparaît dans le coin supérieur de l'écran •.





- **Pour quitter le mode Réglages** , faites défiler à l'aide de la touche sensitive < ou > sur le symbole .
- Appuyez sur .
- Appuyez sur le symbole  puis sur  en faisant défiler le menu à l'aide de la touche sensitive < ou >.

Lorsque le mode Party  est activé, la fonction SuperCool  est automatiquement activée.





Désactivation du mode Party

La fonction mode Party  se désactive automatiquement au bout de 24 heures environ.



Pour économiser de l'énergie, vous pouvez désactiver vous-même préalablement la fonction mode Party dès que les articles sont suffisamment froids.

- Appuyez sur .
- 🔔 apparaît à l'écran.
- Appuyez sur le symbole  en faisant défiler le menu à l'aide de la touche sensitive < ou >.
- Appuyez sur .
- Appuyez sur le symbole  en faisant défiler le menu à l'aide de la touche sensitive < ou >.
- Appuyez sur .

Lorsque la fonction mode Party  est désactivé, le point dans le coin supérieur de l'écran s'éteint.

- **Pour quitter le mode Réglages** , faites défiler à l'aide de la touche sensitive < ou > sur le symbole .
- Appuyez sur .
- Appuyez sur le symbole  puis sur  en faisant défiler le menu à l'aide de la touche sensitive < ou >.



Activation du mode Holiday (vacances)



- Appuyez sur .
- 🔔 apparaît à l'écran.
- Appuyez sur le symbole  en faisant défiler le menu à l'aide de la touche sensitive < ou >.
- Appuyez sur .

Ajustement des réglages



■ Appuyez sur le symbole  en faisant défiler le menu à l'aide de la touche sensitive < ou >.

■ Appuyez sur .

Lorsque le mode Holiday (vacances)  est activé, un point apparaît dans le coin supérieur de l'écran .

■ **Pour quitter le mode Réglages** , faites défiler à l'aide de la touche sensitive < ou > sur le symbole .

■ Appuyez sur .

■ Appuyez sur le symbole  puis sur  en faisant défiler le menu à l'aide de la touche sensitive < ou >.

 Risque sanitaire dû à la consommation d'articles impropres à la consommation.

Si la température se trouve durablement au-dessus de 4 °C, cela risque d'altérer la durée de conservation et la qualité des articles dans la zone de réfrigération.

N'activez la fonction mode Holiday (vacances)  que ponctuellement, sur une période relativement courte.

Ne stockez pas d'articles sensibles et facilement périssables pendant cette période.

Désactivation du mode Holiday (vacances)

■ Appuyez sur .

 apparaît à l'écran.



■ Appuyez sur le symbole  en faisant défiler le menu à l'aide de la touche sensitive < ou >.

■ Appuyez sur .



■ Appuyez sur le symbole  en faisant défiler le menu à l'aide de la touche sensitive < ou >.

■ Appuyez sur .

Lorsque la fonction mode Holiday (vacances)  est désactivée, le point dans le coin supérieur de l'écran s'éteint.

■ **Pour quitter le mode Réglages** , faites défiler à l'aide de la touche sensitive < ou > sur le symbole .

■ Appuyez sur .

■ Appuyez sur le symbole  puis sur  en faisant défiler le menu à l'aide de la touche sensitive < ou >.

Activation de la fonction de verrouillage /

■ Appuyez sur .



 apparaît à l'écran.

■ Appuyez sur le symbole  en faisant défiler le menu à l'aide de la touche sensitive < ou >.



■ Appuyez sur .

■ Appuyez sur le symbole  en faisant défiler le menu à l'aide de la touche sensitive < ou >.



■ Appuyez sur .

Lorsque la fonction de verrouillage  est activée, un point apparaît dans le coin supérieur de l'écran .

■ Ouvrez puis fermez la porte de l'appareil. Ce n'est qu'alors que la fonction de verrouillage est activée .







■ **Pour quitter le mode Réglages** , faites défiler à l'aide de la touche sensitive < ou > sur le symbole .

■ Appuyez sur .

■ Appuyez sur le symbole  puis sur  en faisant défiler le menu à l'aide de la touche sensitive < ou >.









Ajustement des réglages

Désactivation brève de la fonction de verrouillage /





- Appuyez sur .
-  apparaît à l'écran.
- Effleurez la touche sensitive  pendant six secondes.
-  apparaît à l'écran.
- Appuyez sur .
- Procédez à présent aux réglages souhaités.
- Appuyez sur .

En fermant la porte de l'appareil, vous réactivez la fonction de verrouillage .







Désactivation totale de la fonction de verrouillage /

- Appuyez sur .
-  apparaît à l'écran.
- Effleurez la touche sensitive  pendant six secondes.
-  apparaît à l'écran.
- Appuyez sur le symbole  en faisant défiler le menu à l'aide de la touche sensitive < ou >.
- Appuyez sur .
- Appuyez sur le symbole  en faisant défiler le menu à l'aide de la touche sensitive < ou >.
- Appuyez sur .

Lorsque la fonction de verrouillage est désactivée,  apparaît à l'écran.

- **Pour quitter le mode Réglages** , faites défiler à l'aide de la touche sensitive < ou > sur le symbole .
- Appuyez sur .
- Appuyez sur le symbole  puis sur  en faisant défiler le menu à l'aide de la touche sensitive < ou >.







Mise hors tension de l'appareil de froid



- Appuyez sur .
-  apparaît à l'écran.
- Appuyez sur le symbole  en faisant défiler le menu à l'aide de la touche sensitive < ou >.
- Appuyez sur .
- Appuyez sur le symbole  en faisant défiler le menu à l'aide de la touche sensitive < ou >.
- Appuyez sur .
-  apparaît à l'écran.

L'éclairage intérieur s'éteint et la production de froid s'arrête.

Attention : l'appareil de froid n'est pas déconnecté du réseau lorsqu'il est éteint.

Activation du mode Shabbat

- Appuyez sur .
-  apparaît à l'écran.
- Appuyez sur le symbole  en faisant défiler le menu à l'aide de la touche sensitive < ou >.
- Appuyez sur .
- Appuyez sur le symbole  en faisant défiler le menu à l'aide de la touche sensitive < ou >.
- Appuyez sur .

Lorsque la fonction mode Shabbat  est activée, un point apparaît dans le coin supérieur de l'écran .

Au bout de trois secondes, l'écran s'éteint.

La signalisation sonore et visuelle étant désactivée, vous devez contrôler que la porte de l'appareil est bien fermée.

Désactivation du mode Shabbat



La fonction mode Shabbat  se désactive automatiquement au bout de 80 heures environ.

Vous pouvez également désactiver prématurément la fonction mode Shabbat .

- Appuyez sur .



 apparaît à l'écran.

- Appuyez sur .



Lorsque la fonction mode Shabbat  est activée, un point apparaît dans le coin supérieur de l'écran .

- Appuyez sur .

Lorsque la fonction mode Shabbat  est désactivée, le point dans le coin supérieur de l'écran s'éteint.

- **Pour quitter le mode Réglages **, faites défiler à l'aide de la touche sensitive < ou > sur le symbole .

- Appuyez sur .

- Appuyez sur le symbole  puis sur  en faisant défiler le menu à l'aide de la touche sensitive < ou >.

Modification du délai jusqu'au déclenchement de l'alarme de porte

- Appuyez sur .

 apparaît à l'écran.

- Appuyez sur le symbole  en faisant défiler le menu à l'aide de la touche sensitive < ou >.



- Appuyez sur .

- Appuyez sur le symbole  en faisant défiler le menu à l'aide de la touche sensitive < ou >.



- Appuyez sur .

- Sélectionnez la durée souhaitée entre 30 secondes et 3 minutes : 30 secondes à l'aide des touches sensibles < et >.

- Appuyez sur .

- **Pour quitter le mode Réglages **, faites défiler à l'aide de la touche sensitive < ou > sur le symbole .

- Appuyez sur .

- Appuyez sur le symbole  puis sur  en faisant défiler le menu à l'aide de la touche sensitive < ou >.

Activation du bip des touches

- Appuyez sur .



 apparaît à l'écran.



- Appuyez sur le symbole  en faisant défiler le menu à l'aide de la touche sensitive < ou >.

- Appuyez sur .



- Appuyez sur le symbole  en faisant défiler le menu à l'aide de la touche sensitive < ou >.

- Appuyez sur .

Lorsque le bip des touches est activé,  s'affiche. De plus, un point apparaît dans le coin supérieur de l'écran .







- **Pour quitter le mode Réglages **, faites défiler à l'aide de la touche sensitive < ou > sur le symbole .

- Appuyez sur .



- Appuyez sur le symbole  puis sur  en faisant défiler le menu à l'aide de la touche sensitive < ou >.



Ajustement des réglages

Désactivation du bip des touches







- Appuyez sur .
-  apparaît à l'écran.
- Appuyez sur le symbole  en faisant défiler le menu à l'aide de la touche sensitive < ou >.
- Appuyez sur .
- Appuyez sur le symbole  en faisant défiler le menu à l'aide de la touche sensitive < ou >.
- Appuyez sur .

Lorsque le bip des touches est désactivé,  s'affiche.

- **Pour quitter le mode Réglages** , faites défiler à l'aide de la touche sensitive < ou > sur le symbole .

- Appuyez sur .
- Appuyez sur le symbole  puis sur  en faisant défiler le menu à l'aide de la touche sensitive < ou >.



Modification du volume des signaux sonores et d'avertissement /

- Appuyez sur .
-  apparaît à l'écran.
- Appuyez sur le symbole  en faisant défiler le menu à l'aide de la touche sensitive < ou >.
- Appuyez sur .
- Appuyez sur le symbole  en faisant défiler le menu à l'aide de la touche sensitive < ou >.
- Appuyez sur .
- Sélectionnez le volume souhaité des signaux d'avertissement et sonores à l'aide des touches sensibles < et >.



- Si vous souhaitez désactiver complètement les signaux sonores et d'avertissement, balayez vers la gauche jusqu'à ce que la barre à segments s'éteigne complètement.

- Appuyez sur .

Lorsque les signaux sonores sont désactivés,  apparaît.

- **Pour quitter le mode Réglages** , faites défiler à l'aide de la touche sensitive < ou > sur le symbole .

- Appuyez sur .

- Appuyez sur le symbole  puis sur  en faisant défiler le menu à l'aide de la touche sensitive < ou >.

Modification de la luminosité de l'écran

- Appuyez sur .

 apparaît à l'écran.

- Appuyez sur le symbole  en faisant défiler le menu à l'aide de la touche sensitive < ou >.



- Appuyez sur .

- Appuyez sur le symbole  en faisant défiler le menu à l'aide de la touche sensitive < ou >.



- Appuyez sur .

- Sélectionnez la luminosité souhaitée de l'écran à l'aide des touches sensibles < et >.

- Appuyez sur .

- **Pour quitter le mode Réglages** , faites défiler à l'aide de la touche sensitive < ou > sur le symbole .



- Appuyez sur .

- Appuyez sur le symbole  puis sur  en faisant défiler le menu à l'aide de la touche sensitive < ou >.



Modification de l'unité de température °C/°F

- Appuyez sur .



 apparaît à l'écran.

- Appuyez sur le symbole  en faisant défiler le menu à l'aide de la touche sensitive < ou >.
- Appuyez sur .
- Faites défiler à l'aide de la touche sensitive < ou > sur le symbole °C ou °F.
- Appuyez sur .

L'unité de température °C ou °F est maintenant sélectionnée.

- **Pour quitter le mode Réglages** , faites défiler à l'aide de la touche sensitive < ou > sur le symbole .

- Appuyez sur .

- Appuyez sur le symbole  puis sur  en faisant défiler le menu à l'aide de la touche sensitive < ou >.

Désactivation du mode Expo

- Appuyez sur .

L'écran affiche d'abord Miele, puis l'affichage de la température.

- Appuyez sur .

- Appuyez sur le symbole  en faisant défiler le menu à l'aide de la touche sensitive < ou >.







- Appuyez sur .

Après l'arrêt du mode Expo , l'appareil de froid s'arrête et doit être remis en marche.

Réinitialisation aux réglages d'usine

- Appuyez sur .

 apparaît à l'écran.





- Appuyez sur le symbole  en faisant défiler le menu à l'aide de la touche sensitive < ou >.
- Appuyez sur .
- Appuyez sur le symbole  en faisant défiler le menu à l'aide de la touche sensitive < ou >.
- Appuyez sur .
- Appuyez sur le symbole  en faisant défiler le menu à l'aide de la touche sensitive >.
- Appuyez sur .



L'appareil de froid s'arrête et doit être remis en marche.





Activation de l'indicateur de filtre Active AirClean

- Appuyez sur .

 apparaît à l'écran.







- Appuyez sur le symbole  en faisant défiler le menu à l'aide de la touche sensitive < ou >.
- Appuyez sur .
- Appuyez sur le symbole  en faisant défiler le menu à l'aide de la touche sensitive < ou >.
- Appuyez sur .



Lorsque l'affichage du filtre Active AirClean  est activé, un point apparaît dans le coin supérieur de l'écran .





- **Pour quitter le mode Réglages** , faites défiler à l'aide de la touche sensitive < ou > sur le symbole .
- Appuyez sur .
- Appuyez sur le symbole  puis sur  en faisant défiler le menu à l'aide de la touche sensitive < ou >.

Ajustement des réglages







Activation du mode de nettoyage

- Appuyez sur .
-  apparaît à l'écran.
- Appuyez sur le symbole  en faisant défiler le menu à l'aide de la touche sensitive < ou >.
- Appuyez sur .
- Appuyez sur le symbole  en faisant défiler le menu à l'aide de la touche sensitive < ou >.
- Appuyez sur .





Lorsque le mode de nettoyage  est activé, un point s'affiche dans le coin supérieur de l'écran .

- **Pour quitter le mode Réglages** , faites défiler à l'aide de la touche sensitive < ou > sur le symbole .
- Appuyez sur .
- Appuyez sur le symbole  puis sur  en faisant défiler le menu à l'aide de la touche sensitive < ou >.

Désactivation du mode de nettoyage

- Appuyez sur .
-  apparaît à l'écran.
- Appuyez sur le symbole  en faisant défiler le menu à l'aide de la touche sensitive < ou >.
- Appuyez sur .
- Appuyez sur le symbole  en faisant défiler le menu à l'aide de la touche sensitive < ou >.
- Appuyez sur .

Lorsque le mode de nettoyage  est désactivé, le point dans le coin supérieur de l'écran disparaît.

- **Pour quitter le mode Réglages** , faites défiler à l'aide de la touche sensitive < ou > sur le symbole .
- Appuyez sur .
- Appuyez sur le symbole  puis sur  en faisant défiler le menu à l'aide de la touche sensitive < ou >.

La plaque signalétique apposée à l'intérieur de l'appareil de froid ne doit pas être enlevée. Elle vous sera utile en cas de panne.

Veuillez vous assurer que l'eau ne pénètre pas dans l'électronique ni dans l'éclairage.

 Risque de dommages en cas de pénétration d'humidité.

La vapeur d'un nettoyeur vapeur peut endommager les plastiques et les composants électriques.

N'utilisez pas de nettoyeur à vapeur pour le nettoyage de l'appareil de froid.

L'eau de rinçage ne doit pas s'écouler par l'orifice d'évacuation de l'eau de dégivrage.

Nettoyage des surfaces en acier inoxydable

Les surfaces en acier inoxydable présentent des traces d'utilisation dues aux intempéries et à l'utilisation comme surface de rangement et de travail. Cela n'a aucune incidence sur le bon fonctionnement.

- Pour réduire au maximum les traces d'utilisation, manipulez les surfaces sensibles avec précaution.

Toutes les surfaces du module sont sensibles aux rayures.

N'utilisez pas de produit à récurer ou de produit abrasif.

Les surfaces laquées peuvent subir des altérations de couleur ou d'aspect si vous utilisez des détergents non appropriés. Les surfaces sont sensibles aux rayures.

Nettoyez les surfaces laquées à l'aide d'une éponge douce, d'eau tiède et d'un peu de liquide vaisselle.

N'utilisez pas de produit à récurer ou de produit abrasif.

Plusieurs substances peuvent attaquer la surface et entraîner des dommages matériels.

Parmi les substances nocives, on compte notamment les détergents non appropriés, les huiles et graisses, l'alcool et d'autres résidus de boissons, les résidus animaux, les résines, les acides et autres substances chimiques.

Éliminez toujours les salissures immédiatement.

Pour le nettoyage, utilisez uniquement des détergents doux appropriés.

Un nettoyage approprié régulier vous permettra de considérablement contribuer au maintien des fonctionnalités et à une apparence favorable.

Conseils concernant les détergents

À l'intérieur de l'appareil, n'utilisez que des produits de nettoyage et d'entretien qui ne présentent aucun risque pour les aliments.

Pour éviter d'endommager les surfaces, **ne les nettoyez pas** avec :

- des produits nettoyants à base de soude, d'ammoniaque, d'acide ou de chlorure



Nettoyage et entretien

- des détergents anticalcaires
- des détergents abrasifs comme la poudre, la crème à récurer ou les pierres à nettoyer
- des détergents contenant des solvants
- des nettoyeurs inox
- des nettoyeurs pour lave-vaisselle
- des décapants pour four
- des nettoyeurs pour le verre
- des éponges abrasives ou des brosses dures comme des grattoirs
- des gommes détachantes
- des racloirs à lame aiguisée



Pour le nettoyage, nous vous conseillons d'utiliser une éponge propre avec de l'eau tiède additionnée d'un peu de produit vaisselle.

Préparation de l'appareil de froid pour le nettoyage

Conseil : Allumez le mode de nettoyage . Le système de refroidissement de la zone de réfrigération est désactivé et l'éclairage intérieur reste allumé.

■ En mode de réglage , faites défiler à l'aide de la touche sensitive < ou > jusqu'au symbole .

■ Appuyez sur .

Lorsque le mode de nettoyage  est activé, un point s'affiche dans le coin supérieur de l'écran .

Le mode de nettoyage  préalablement activé s'affiche sur l'écran d'accueil.

Le refroidissement dans la zone de réfrigération est désactivé, l'éclairage intérieur reste allumé.

- Sortez les articles de l'appareil de froid et conservez-les dans un endroit frais.
- Pour procéder au nettoyage, retirez de l'appareil tous les accessoires amovibles.

Nettoyage de l'intérieur de l'appareil

Nettoyez l'appareil régulièrement, au moins une fois par mois.

Si les salissures ne sont pas nettoyées rapidement, elles peuvent s'incruster avec le temps.

Les surfaces sont susceptibles de se décolorer ou de s'altérer.

Il est préférable d'éliminer immédiatement les salissures.

- Nettoyez l'**intérieur** de l'appareil à l'aide d'une éponge propre, d'eau tiède et d'un peu de liquide vaisselle.
- Rincez ensuite à l'eau claire, puis séchez le tout avec un chiffon de nettoyage doux.
- Nettoyez l'orifice et le conduit d'écoulement avec un bâton ou similaire.
- Pour assurer une ventilation suffisante de l'appareil de froid et éviter la formation d'odeurs, laissez l'appareil de froid ouvert pendant une courte période.

Changement du filtre Active AirClean

Les filtres Active AirClean sont disponibles auprès du service après-vente Miele, chez votre revendeur ou sur le site Internet de Miele.

Nettoyage et entretien

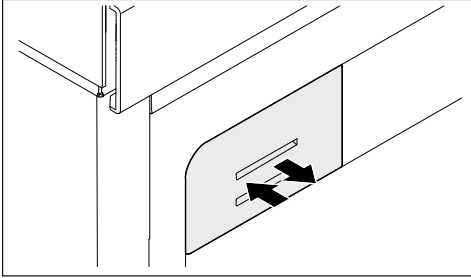

- Poussez le porte-filtre vers l'intérieur, relâchez-le et retirez-le.

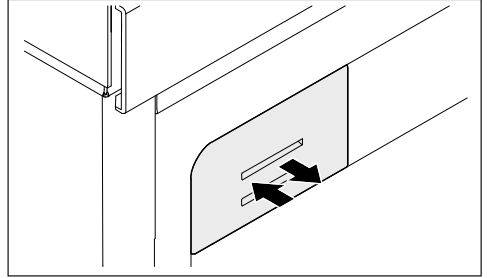

- Enfoncez le couvercle du filtre jusqu'à la butée.

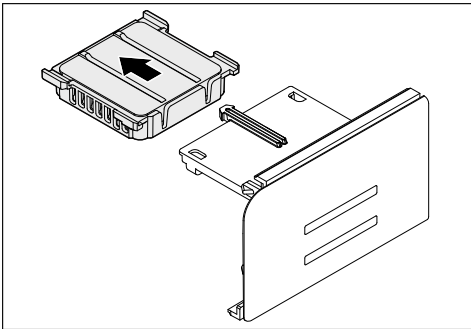

- Retirez le filtre Active AirClean usagé.
- Jetez le filtre Active AirClean usagé avec les ordures ménagères.

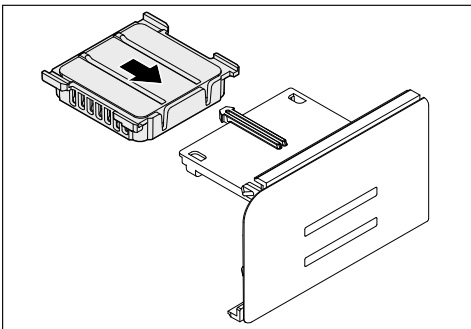

- Installez le nouveau filtre Active AirClean.

Nettoyer le joint de porte

⚠ Risque de dommages dû à un nettoyage incorrect.

Si un corps gras est appliqué sur le joint de porte, il risque de devenir poreux.

N'appliquez aucun corps gras sur le joint de porte.

- Nettoyez régulièrement le joint de porte à l'eau claire et séchez-le ensuite avec un torchon.

Nettoyage des fentes d'aération et des prises d'air

Les dépôts de poussière augmentent la consommation d'énergie.

- Nettoyez régulièrement les fentes d'aération et les prises d'air à l'aide d'un pinceau ou de l'aspirateur (utilisez pour ce faire p. ex. la brosse à meuble des aspirateurs Miele).

Après le nettoyage



- Appuyez sur la touche sensitive  du bandeau de commande.

 apparaît à l'écran.

- Appuyez sur .

Nettoyage et entretien

Lorsque le mode de nettoyage  est désactivé, le point dans le coin supérieur de l'écran disparaît.

- Appuyez sur le symbole  puis sur  en faisant défiler le menu à l'aide des touches sensibles < et >.

L'appareil de froid recommence à produire du froid.

- Remettez toutes les pièces en place dans l'appareil de froid.
- Enclenchez la fonction SuperCool  et laissez-la fonctionner pendant un certain temps, afin que la température baisse rapidement dans l'appareil de froid.
- Ne remplissez l'appareil de froid que lorsque la température a suffisamment baissé.
- Fermez la/les porte(s) de l'appareil.

Dégivrage automatique

L'appareil de froid dégivre automatiquement.

Correction des problèmes

Vous pouvez remédier vous-même à la plupart des pannes et anomalies. Dans bon nombre de cas, vous économiserez ainsi du temps et de l'argent car vous n'aurez pas besoin de contacter le service après-vente.

Sur www.miele.ch/fr/support/customer-assistance vous trouverez des informations supplémentaires sur la manière de remédier vous-même aux pannes.



Afin d'empêcher toute déperdition de froid, évitez autant que possible d'ouvrir l'appareil frigorifique avant que la panne ne soit réparée.

Problème	Cause et dépannage
L'appareil de froid ne refroidit pas.	L'appareil de froid n'est pas allumé. ■ Allumez l'appareil de froid.
	La fiche d'alimentation n'est pas correctement insérée dans la prise de courant ou la fiche de l'appareil n'est pas correctement insérée dans la prise de l'appareil. ■ Branchez la fiche d'alimentation dans la prise de courant et la fiche de l'appareil dans la prise de l'appareil.
	Le(s) fusible(s) de l'installation domestique a/ont disjoncté. Il est possible que l'appareil de froid, la tension domestique ou un autre appareil soit défectueux. ■ Contactez un électricien professionnel ou le service après-vente Miele.
Le compresseur fonctionne en permanence.	Il ne s'agit pas d'une anomalie. Pour économiser de l'énergie, le dispositif de réfrigération tourne au ralenti lorsque les besoins sont moindres. La durée de fonctionnement du compresseur augmente en conséquence.
Le compresseur se met en route de plus en plus souvent et de plus en plus longtemps, la température à l'intérieur de l'appareil de froid est trop basse.	Les ouvertures d'aération sont obstruées ou poussiéreuses. ■ Ne couvrez pas les ouvertures d'aération. ■ Dépoussiérez régulièrement les ouvertures d'aération.
	La porte de l'appareil a été souvent ouverte. Ou de grandes quantités d'articles ont été stockées. ■ Ouvrez la porte de l'appareil uniquement lorsque cela est nécessaire et aussi brièvement que possible.









Correction des problèmes

Problème	Cause et dépannage
	<p>Au bout d'un moment, la température requise se règle à nouveau automatiquement.</p> <p>La porte de l'appareil n'est pas correctement fermée. ■ Fermez la porte de l'appareil.</p> <p>Au bout d'un moment, la température requise se règle à nouveau automatiquement.</p> <p>La température ambiante est trop élevée. Plus la température ambiante est élevée, plus le compresseur fonctionne longtemps. ■ Suivez les indications du chapitre "Installation", section "Lieu d'installation".</p> <p>L'appareil de froid n'a pas été correctement encastré dans la niche d'encastrement. ■ Installez l'appareil de froid conformément aux instructions figurant dans le manuel d'installation ci-joint.</p> <p>La température à l'intérieur de l'appareil de froid est réglée à un niveau trop bas. ■ Corrigez le réglage de la température.</p> <p>La fonction SuperCool ❄️ est toujours activée. ■ Pour économiser l'énergie, désactivez vous-même prématurément la fonction SuperCool ❄️.</p>
<p>La température dans l'appareil de froid est trop élevée. Les aliments congelés (selon le modèle) risquent de décongeler.</p>	<p>Il ne s'agit pas d'une anomalie. La température réglée est trop élevée. ■ Corrigez le réglage de la température. ■ Vérifiez à nouveau la température au bout de 24 heures.</p> <p>La température ambiante est inférieure à la température admise pour cet appareil de froid. Lorsque la température ambiante est trop basse, le compresseur se met en marche plus rarement. La température de l'appareil de froid augmente. ■ Suivez les indications du chapitre "Installation", section "Lieu d'installation". ■ Augmentez la température ambiante.</p>

Correction des problèmes

























Problème	Cause et dépannage
L'appareil de froid est givré ou de l'eau de condensation se forme à l'intérieur de l'appareil. La porte de l'appareil ne ferme pas correctement.	Le joint de porte a glissé de la rainure. ■ Vérifiez si le joint de porte est bien calé dans la rainure.
	Le joint de porte est endommagé. ■ Vérifiez si le joint de porte est endommagé.
Le joint de porte est endommagé ou doit être remplacé.	Le joint de porte peut être remplacé sans outil. ■ Remplacez le joint de porte. Il est disponible auprès d'un revendeur ou du service après-vente.

Problèmes généraux liés à l'appareil

















Problème	Cause et dépannage
Aucun signal sonore ne retentit, bien que la porte de l'appareil soit restée longtemps ouverte.	Il ne s'agit pas d'une anomalie. Le signal sonore a été désactivé dans le mode Réglages. Si vous souhaitez réactiver l'alarme sonore : ■ Appuyez sur  .  apparaît à l'écran. ■ Appuyez sur le symbole  en faisant défiler le menu à l'aide de la touche sensitive < ou >. ■ Appuyez sur  . ■ Appuyez sur le symbole  en faisant défiler le menu à l'aide de la touche sensitive < ou >. ■ Appuyez sur  . ■ Sélectionnez le volume souhaité des signaux d'avertissement et sonores à l'aide des touches sensibles < et >. ■ Appuyez sur  . Lorsque les signaux sonores sont activés,  apparaît.

Correction des problèmes

Messages à l'écran

Message	Cause et dépannage
 s'allume à l'écran, l'appareil de froid ne produit pas de froid bien que les commandes de l'appareil et l'éclairage intérieur continuent de fonctionner.	<p>Le mode Expo est activé.</p> <ul style="list-style-type: none">■ Appuyez sur . <p>Miele apparaît d'abord à l'écran, puis l'écran d'accueil s'affiche.</p> <ul style="list-style-type: none">■ Appuyez sur .■ En mode de réglage , faites défiler à l'aide de la touche sensitive < ou > jusqu'au symbole .■ Appuyez sur . <p>Après l'arrêt du mode Expo , l'appareil de froid s'arrête et doit être remis en marche.</p>
 s'allume à l'écran, et l'appareil de froid ne peut pas être utilisé.	<p>La fonction de nettoyage est encore activée.</p> <ul style="list-style-type: none">■ Désactivez la fonction de nettoyage en effleurant la touche sensitive  du bandeau de commande. <p> apparaît à l'écran.</p> <ul style="list-style-type: none">■ Appuyez sur . <p>Lorsque le mode de nettoyage  est désactivé, le point dans le coin supérieur de l'écran disparaît.</p> <ul style="list-style-type: none">■ Appuyez sur le symbole  puis sur  en faisant défiler le menu à l'aide de la touche sensitive < ou >. <p>L'appareil de froid recommence à produire du froid.</p>
L'écran n'affiche rien. Il est noir.	<p>Le mode Shabbat  est activé : l'éclairage intérieur est désactivé et l'appareil de froid refroidit.</p> <ul style="list-style-type: none">■ Appuyez sur . <p> apparaît à l'écran.</p> <ul style="list-style-type: none">■ Appuyez sur . <p>Lorsque la fonction mode Shabbat  est activée, un point apparaît dans le coin supérieur de l'écran .</p> <ul style="list-style-type: none">■ Appuyez sur . <p>Lorsque la fonction mode Shabbat  est désactivée, le point dans le coin supérieur de l'écran s'éteint.</p>
 s'allume à l'écran, et l'appareil de froid ne peut pas être utilisé.	<p>La fonction de verrouillage est activée.</p> <ul style="list-style-type: none">■ Déverrouillez brièvement l'appareil de froid ou désactivez complètement le verrouillage (voir chapitre "Autres réglages", section "Brièvement activer/désactiver entièrement le verrouillage" / .

Correction des problèmes









Message	Cause et dépannage
Le symbole  s'allume à l'écran et un signal sonore retentit.	<p>L'affichage du filtre Active AirClean  vous rappelle que le filtre Active AirClean doit être remplacé.</p> <ul style="list-style-type: none"> ■ Remplacez le filtre Active AirClean (voir chapitre "Nettoyage et entretien", section "Remplacement du filtre Active AirClean") et confirmez le remplacement du filtre Active AirClean en appuyant sur . <p>Le symbole  disparaît à l'écran.</p>
L'écran affiche   , un signal sonore retentit et l'éclairage intérieur clignote.	<p>L'alarme de porte a été activée.</p> <ul style="list-style-type: none"> ■ Appuyez sur . <p>Le signal sonore s'arrête, le symbole   s'éteint et l'éclairage intérieur s'allume à nouveau de manière constante.</p> <ul style="list-style-type: none"> ■ Fermez la porte de l'appareil.
 s'allume à l'écran et un code d'erreur F avec des chiffres peut apparaître. En outre, un signal sonore retentit.	<p>Une anomalie est survenue.</p> <ul style="list-style-type: none"> ■ Désactivez le signal sonore en effleurant  à l'écran. ■ Appelez le service après-vente. <p>Pour identifier l'anomalie, le service après-vente a besoin du code d'anomalie affiché, de la référence du modèle et du numéro de fabrication de votre appareil de froid. Vous pouvez afficher directement ces informations  :</p> <ul style="list-style-type: none"> ■ Appuyez sur . <p>Les caractéristiques nécessaires de l'appareil s'affichent à l'écran.</p> <ul style="list-style-type: none"> ■ Appuyez sur . ■ Pour éteindre l'appareil de froid, appuyez sur le symbole  en faisant défiler le menu à l'aide de la touche sensitive < ou >. ■ Pour quitter l'affichage, appuyez sur le symbole  en faisant défiler le menu à l'aide de la touche sensitive < ou >. ■ Appuyez sur . <p>Une anomalie s'affiche : cet affichage est prioritaire et interrompt immédiatement tous les réglages que vous êtes en train d'effectuer.</p> <p>Une anomalie s'affiche en priorité avant une alarme de porte et/ou de température.</p>

Correction des problèmes

Éclairage intérieur

Problème	Cause et dépannage
 Risque d'électrocution en raison d'éléments non protégés sous tension. En retirant le cache de l'ampoule, vous pouvez toucher les parties conductrices. Ne retirez pas le cache de l'ampoule. L'éclairage LED doit être réparé et remplacé exclusivement par le SAV.	

 Risque de blessure par l'éclairage LED. Cet éclairage correspond au groupe de risque RG 2. Si le cache est défectueux, cela peut provoquer des blessures oculaires. Si le cache de la lampe est défectueux, ne fixez pas directement l'éclairage à proximité immédiate à l'aide d'instruments optiques (une loupe ou similaire).	
---	--

Problème	Cause et dépannage
L'éclairage intérieur ne fonctionne pas.	L'appareil de froid n'est pas allumé. ■ Allumez l'appareil de froid.
	Le mode Shabbat  est activé : l'écran est noir, et l'appareil de froid refroidit. ■ Appuyez sur  .  apparaît à l'écran. ■ Appuyez sur  .
	Lorsque la fonction mode Shabbat  est activée, un point apparaît dans le coin supérieur de l'écran  . ■ Appuyez sur  .
	Lorsque la fonction mode Shabbat  est désactivée, le point dans le coin supérieur de l'écran s'éteint.
	L'éclairage intérieur s'éteint automatiquement au bout d'env. 15 minutes d'ouverture de la porte de l'appareil en raison d'un risque de surchauffe. Si ce n'est pas le cas, il s'agit d'un dysfonctionnement. ■ Appelez le service après-vente.
L'éclairage intérieur clignote.	Il ne s'agit pas d'une anomalie. L'alarme de porte a été activée.

Origines des bruits

L'appareil de froid produit différents bruits pendant son fonctionnement. Lorsque la puissance frigorifique est faible, l'appareil de froid fonctionne en économisant de l'énergie, mais plus longtemps. Le volume est plus faible. Une forte puissance de refroidissement permet de refroidir les articles plus rapidement. Le volume est plus fort.

Émission sonore de l'appareil de froid

Le niveau de pression acoustique des émissions pondéré A pendant le fonctionnement de l'appareil de froid est inférieur à 70 dB(A) (puissance acoustique relative 1 pW).

Bruits normaux	Quelle est la cause de ces bruits ?
Soufflement, sifflement	Le fluide frigorigène est injecté dans le circuit de refroidissement.
Bulles, gargouillis, clapotis	Le fluide frigorigène s'écoule dans les tuyaux.
Bourdonnement	L'appareil de froid refroidit.
Clic	Le thermostat met en marche ou arrête le compresseur.
Bourdonnement, bruissement	Le ventilateur fonctionne. L'ouvre-porte automatique (selon le modèle) ouvre ou ferme la porte de l'appareil.
Craquement	Le matériau de l'appareil de froid se dilate.
Cliquetis	Les vannes ou les clapets sont actifs.
Bourdonnement (appareils de froid avec réservoir d'eau)	L'eau est pompée du réservoir d'eau.
Succion (appareils de froid avec amortisseur de fermeture de porte)	La porte de l'appareil avec amortisseur de fermeture de porte est ouverte ou fermée.

N'oubliez pas qu'il n'est pas possible d'éviter les bruits de compresseur et d'arrivée du fluide dans le circuit de refroidissement.

Correction des problèmes

Bruits	Cause et dépannage
Vibration, claquement et cliquetis	L'appareil de froid n'est pas droit. Ajustez l'appareil de froid à l'aide d'un niveau à bulle. Utilisez pour ce faire les pieds réglables (selon le modèle) situés sous l'appareil de froid. À partir d'une niche de 140 cm, insérez les rails de stabilisation ci-joints sur la face inférieure du socle de l'appareil.
	Des tiroirs, paniers ou tablettes vacillent ou sont coincés. Contrôlez les pièces amovibles et replacez-les correctement.
	Des bouteilles ou récipients se touchent. Déplacez légèrement les bouteilles ou récipients afin qu'ils ne se touchent plus.
	Le câble de transport (selon modèle) se trouve encore au dos de l'appareil. Retirez le câble de transport.

Droits d'auteur et licences

Miele utilise son propre logiciel ou un logiciel tiers non couvert par une licence open source, pour faire fonctionner et contrôler le module de communication. Le présent logiciel/les composants de logiciel sont soumis à des droits d'auteur. Les droits d'auteur détenus par Miele et des tiers doivent être respectés.

Ce module de communication contient également des composants logiciels intégrés dans l'appareil et distribués sous licence open source. Vous pouvez consulter les composants open source inclus ainsi que les avis de droit d'auteur correspondants, les copies des conditions de licence applicables et toute autre information localement via IP et un navigateur web ([http:\[s\]//<Adresse IP>/Licenses](http://[s]//<Adresse IP>/Licenses)). Les dispositions de responsabilité et de garantie des conditions de licence open source qui y figurent ne s'appliquent qu'à l'égard des ayants droit respectifs.

Miele AG

Limmatstrasse 4
8957 Spreitenbach

Miele SA

Sous-Riette 23
1023 Crissier

Tél. 0848 848 048
www.miele.ch/contact

www.miele.ch

Cool M

fr-CH

M.-Nr. 12 919 530 / 08