

Οδηγίες χρήσης και τοποθέτησης Πλυντήριο ρούχων



Διαβάστε **οπωσδήποτε** τις οδηγίες χρήσης πριν από την τοποθέτηση – εγκατάσταση – έναρξη λειτουργίας. Έτσι προστατεύετε τον εαυτό σας αλλά και τη συσκευή από οποιαδήποτε βλάβη.

Πίνακας περιεχομένων

Προστασία περιβάλλοντος.....	6
Υποδείξεις ασφαλείας.....	7
Χειρισμός του πλυντηρίου ρούχων	14
Πίνακας χειρισμού.....	14
Σύμβολα στον πίνακα χειρισμού.....	15
Σύμβολα στην οθόνη.....	16
Πλήκτρα αφής και οθόνη αφής και πλήκτρα αφής.....	17
Βασικό μενού.....	17
Παραδείγματα για τον χειρισμό.....	18
Αρχική λειτουργία	19
Οικονομική / Οικολογική πλύση	24
1. Προετοιμάζετε τα ρούχα	25
2. Τοποθετείτε τα ρούχα	26
3. Επιλογή προγράμματος	27
4. Επιλέγετε ρυθμίσεις προγράμματος	28
5. Προσθέτετε το απορρυπαντικό	30
Ξεχωριστή διαδικασία μαλακτικού ή φορμαρίσματος.....	31
Χωριστό κολλάρισμα.....	31
6. Ξεκινάτε το πρόγραμμα - Λήξη προγράμματος	34
Προεπιλογή έναρξης	35
Πίνακας προγραμμάτων	36
Ειδικά προγράμματα.....	38
Πακέτα προγραμμάτων.....	41
Πρόσθετες λειτουργίες (Extras)	48
Πρόπλυση 	48
Πρόπλυση 	48
Άνετη αφαίρεση τσαλακώματος 	48
Ξέβγαλμα Plus 	48
Ιδιαιτερότητες στη διεξαγωγή προγράμματος	49
Στύψιμο.....	49
Προστασία από το τσαλάκωμα.....	49
Αλλαγή διεξαγωγής προγράμματος	50
Αλλαγή προγράμματος.....	50
Διακοπή προγράμματος.....	50
Ενεργοποιήστε το πλυντήριο ρούχων μετά από διακοπή ρεύματος.....	50
Προσθήκη/Αφαίρεση ρούχων.....	51

Πίνακας περιεχομένων

Απορρυπαντικά	52
Το σωστό απορρυπαντικό.....	52
Συστάσεις για τα απορρυπαντικά σύμφωνα με τον κανονισμό (ΕΕ) αρ. 1015/2010.....	52
Καθαρισμός και περιποίηση	53
Καθαρισμός περιβλήματος και πίνακα χειρισμού.....	53
Καθαρισμός θήκης απορρυπαντικού.....	53
Καθαρισμός τυμπάνου, κάδου και συστήματος αποχέτευσης.....	55
Καθαρισμός στεγανοποιητικού δακτυλίου.....	55
Καθαρισμός φίλτρων στην παροχή νερού.....	56
Τι πρέπει να κάνετε, αν...	57
Δεν ξεκινάει κανένα πρόγραμμα.....	57
Διακοπή προγράμματος και μήνυμα βλάβης.....	58
Στην οθόνη εμφανίζεται ένα μήνυμα βλάβης.....	59
Το αποτέλεσμα πλύσης δεν είναι ικανοποιητικό.....	60
Γενικά προβλήματα με το πλυντήριο ρούχων.....	61
Η πόρτα δεν ανοίγει.....	63
Άνοιγμα πόρτας, αν βουλώσει η έξοδος νερού ή/και διακοπεί το ρεύμα.....	64
Service	67
Επικοινωνία σε περίπτωση βλάβης.....	67
Βάση δεδομένων EPREL.....	67
Πρόσθετα εξαρτήματα.....	67
Εγκατάσταση	68
Πρόσοψη συσκευής.....	68
Όψη πίσω επιφάνειας.....	69
Δυνατότητες τοποθέτησης.....	70
Υποδείξεις για την τοποθέτηση.....	70
Μεταφέρετε το πλυντήριο ρούχων στο σημείο τοποθέτησης.....	71
Επιφάνεια τοποθέτησης.....	72
Αφαίρεση ασφάλειας μεταφοράς.....	72
Τοποθέτηση της ασφάλειας μεταφοράς.....	74
Ευθυγράμμιση του πλυντηρίου ρούχων.....	75
Δίχαλο στήριξης για βάση.....	76
Εξωτερικές διατάξεις ελέγχου.....	77
Σύστημα κερματοδέκτη.....	77
Υδραυλική σύνδεση.....	78
Σύνδεση κρύου νερού.....	78
Σύνδεση ζεστού νερού*.....	79
Αποχέτευση νερού.....	80
Βαλβίδα αποχέτευσης.....	80
Αντλία αποχέτευσης.....	80

Πίνακας περιεχομένων

Ηλεκτρική σύνδεση	81
Τεχνικά στοιχεία	82
Δήλωση πιστότητας.....	83
Στοιχεία καταναλώσεων	84
Προγραμματισμοί ιδιοκτήτη	85
Πρόσβαση μέσω κωδικού	85
Αλλαγή κωδικού	85
Άνοιγμα προγραμματισμών ιδιοκτήτη.....	85
Έξοδος από τους προγραμματισμούς ιδιοκτήτη	85
Γλώσσα.....	86
Φωτεινότητα	86
Ώρα.....	86
Ένταση βομβητή.....	86
Ένταση ήχου πλήκτρων.....	86
Ένταση ήχου χαιρετισμού	86
Βομβητής βλάβης	86
Μνήμη	86
Προστασία από το τσαλάκ.....	87
Ανάμιξη με κρύο	87
Απενεργοποίηση "ενδείξεις"	87
Προεπιλογή έναρξης	88
Ονομασία προγράμματος.....	88
Παράμετρος ορατότητα.....	88
Νερό πρόπλυσης.....	88
Νερό κύριας πλύσης	89
Νερό πρώτου ξεβγάλματος	89
Νερό τελευταίου ξεβγάλματος.....	89
Χαμηλή πίεση νερού	89
Αισθητήρας κενού	89
Μετρητ. πρώιμης προειδοποίησης	90
Επίπεδο νερού ανθεκ/χρωμ	90
στάθμη Ευαίσθητα	90
Θερμοκρ πρόπλ Ανθεκτ/χρωμ.....	90
Χρόνος πλύσης πρόπλυσης	90
Χρόνος πλύσης ανθεκ/χρωμ.....	90
Χρόν πλυσ Ευαίσθητα	90
Πρόπλυση ανθ/χρωμ	91
Πρόπλυση Ευαίσθητα	91
Πρόπλυση ανθεκ/χρω/ευαίσ	91
Ξεβγάλματα ανθεκ/χρωμ.....	91
Αριθμός ξεβγαλμ. Ευαίσθητα.....	91
Ξέβγαλμα	91

Πίνακας περιεχομένων

Πακέτα προγραμμάτων.....	91
Κωδικός προγράμ απολύμ.....	92
πτώση θερμοκρασίας.....	92
Αυτοματισμός ποσοτήτων	92
CapDosing.....	92
Άνετη αφαίρεση τσαλακώματος.....	92
Υγιεινή.....	92
Αυτόματη δοσολογία	92
Τιμή ρύθμισης δοσολογίας 1-6	93
Επιλογή μονάδας επικοινωνίας.....	93
Διαθεσιμότητα ψηφιακών προϊόντων Miele.....	93
WLAN/LAN	93
Σύνδεση στο δίκτυο	94
Σήμα φορτίου αιχμής	95
παρεμπόδιση φορτίου αιχμής.....	95
Remote (Απομακρυσμένα).....	95
Απομακρυσμένη ενημέρωση	95
SmartGrid.....	96
Καθαρισμός LP.....	96
Νομικές πληροφορίες	96
Πνευματικά δικαιώματα και άδειες για λογισμικό χειρισμού και συστήματος ελέγχου.....	96
Κερματοδέκτης	97
Ρυθμίσεις για κερματοδέκτες	97
Σήμα στον κερματοδέκτη	97
Κλείδωμα κερματοδέκτη.....	98
Δωρεάν προγράμματα.....	98
Σβήσιμο σήματος εξόφλησης	98
χρόν αποκλυδων κερματοδέκτη.....	98

Απόρριψη της συσκευασίας

Η συσκευασία χρησιμεύει στον χειρισμό και προστατεύει τη συσκευή από ζημιές κατά τη μεταφορά. Τα υλικά συσκευασίας έχουν επιλεγεί με οικολογικά κριτήρια και με βάση τη δυνατότητα ορθής διαχείρισης των απορριμμάτων, και είναι σε γενικές γραμμές ανακυκλώσιμα.

Η επαναχρησιμοποίηση των υλικών συσκευασίας συμβάλλει στην εξοικονόμηση πρώτων υλών. Αξιοποιήστε τα διαθέσιμα σημεία συλλογής πρώτων υλών με βάση το είδος του υλικού, καθώς και τις δυνατότητες αποκομιδής. Οι συσκευασίες μεταφοράς παραλαμβάνονται από τον εμπορικό αντιπρόσωπο της Miele.

Απόρριψη της παλιάς συσκευής

Οι ηλεκτρικές και ηλεκτρονικές συσκευές περιέχουν διάφορες πολύτιμες πρώτες ύλες. Περιέχουν επίσης συγκεκριμένα υλικά, μείγματα και εξαρτήματα, τα οποία ήταν απαραίτητα για τη λειτουργία και την ασφάλειά τους. Η παρουσία τους στα οικιακά απορρίμματα, καθώς και η ακατάλληλη μεταχείρισή τους μπορεί να αποτελέσουν κίνδυνο για τη δημόσια υγεία και το περιβάλλον. Για τον λόγο αυτό, μην απορρίπτετε σε καμία περίπτωση την παλιά συσκευή σας μαζί με τα οικιακά απορρίμματα.



Αντί αυτού, χρησιμοποιήστε τους ειδικά διαμορφωμένους χώρους συλλογής και αποκομιδής για τη δωρεάν παράδοση και αξιοποίηση των ηλεκτρικών και ηλεκτρονικών συσκευών, που διατίθενται από τον δήμο ή την κοινότητα, από τα εμπορικά καταστήματα ή από την εταιρεία Miele. Για τη διαγραφή δεδομένων προσωπικού χαρακτήρα, που ενδεχομένως υπάρχουν στη συσκευή που απορρίπτετε, ευθύνεστε νομικά οι ίδιοι. Από τον νόμο υποχρεούστε να αφαιρέσετε, χωρίς να τα καταστρέψετε, τα εξαρτήματα που δεν είναι ενσωματωμένα στη συσκευή και των οποίων η αφαίρεση είναι εφικτή χωρίς να υποστούν ζημιά, όπως παλιές μπαταρίες, μίας χρήσης είτε επαναφορτιζόμενες, καθώς και λυχνίες. Παραδώστε τα εξαρτήματα αυτά σε κατάλληλο σημείο συλλογής, όπου η αποκομιδή τους δεν σας επιβαρύνει με κάποιο κόστος. Φροντίστε η παλιά συσκευή σας να φυλάσσεται μακριά από παιδιά μέχρι την αποκομιδή της.

Αυτό το πλυντήριο ρούχων ανταποκρίνεται πλήρως στις ισχύουσες προδιαγραφές ασφαλείας. Η παραβίαση της σωστής χρήσης της συσκευής είναι επικίνδυνη και για το χειριστή και για τη συσκευή.

Διαβάστε προσεκτικά τις οδηγίες χρήσης, πριν να θέσετε σε λειτουργία το πλυντήριο ρούχων. Μέσα σ' αυτές υπάρχουν σημαντικές υποδείξεις για την τοποθέτηση, την ασφάλεια, τον χειρισμό και τη συντήρηση της συσκευής. Έτσι προστατεύετε τον εαυτό σας και αποφεύγετε τυχόν βλάβες στη συσκευή.

Σύμφωνα με τις προδιαγραφές IEC 60335-1 η εταιρεία Miele τονίζει κατηγορηματικά, ότι θα πρέπει οπωσδήποτε να διαβάζετε και να ακολουθείτε το κεφάλαιο για την τοποθέτηση του πλυντηρίου ρούχων καθώς και τις υποδείξεις ασφαλείας.

Ο κατασκευαστής δεν μπορεί να θεωρηθεί υπεύθυνος για βλάβες που προκύπτουν από λανθασμένη χρήση ή αμέλεια αυτών των υποδείξεων.

Φυλάξτε αυτές τις οδηγίες χρήσης και σε περίπτωση που η συσκευή αλλάξει ιδιοκτήτη μην παραλείψετε να του παραδώσετε και τις οδηγίες χρήσης.

Αν στο χειρισμό της συσκευής συμμετέχουν και άλλα άτομα, θα πρέπει να τα ενημερώσετε σχετικά ή να τους δώσετε να διαβάσουν λεπτομερώς τις υποδείξεις ασφαλείας και τις προειδοποιήσεις.

Χρήση σύμφωνα με τους κανονισμούς

► Η χρήση της συσκευής αυτής είναι αποκλειστικά και μόνο για το πλύσιμο ρούχων, που η ετικέτα σύνθεσης αναφέρει ότι είναι κατάλληλα για πλύσιμο σε πλυντήριο. Οποιαδήποτε άλλη χρήση δεν επιτρέπεται και είναι πιθανόν επικίνδυνη. Ο κατασκευαστής δεν ευθύνεται για βλάβες που προκύπτουν από λανθασμένους χειρισμούς ή αμέλεια των υποδείξεων ασφαλείας.

► Η χρήση της συσκευής πρέπει να γίνεται σύμφωνα με το βιβλίο οδηγιών χρήσης. Επίσης πρέπει να γίνεται τακτική συντήρηση και έλεγχος σωστής λειτουργίας της συσκευής.

► Η συσκευή δεν προορίζεται για χρήση σε εξωτερικούς χώρους.

► Δεν επιτρέπεται η λειτουργία της συσκευής σε δημόσιους χώρους.

Υποδείξεις ασφαλείας

- ▶ Δεν επιτρέπεται η χρήση της συσκευής από άτομα, τα οποία λόγω της ψυχικής ή διανοητικής τους κατάστασης, της έλλειψης εμπειρίας ή λόγω άγνοιας δεν είναι σε θέση να τη χειριστούν με ασφάλεια. Επιτρέπεται μόνο υπό την επιτήρηση ή τις οδηγίες ενός άλλου υπεύθυνου ατόμου.
- ▶ Πρέπει να κρατάτε μακριά από το πλυντήριο ρούχων παιδιά κάτω των 8 ετών, εκτός εάν βρίσκονται διαρκώς υπό την επιτήρησή σας.
- ▶ Παιδιά άνω των 8 ετών επιτρέπεται να χρησιμοποιήσουν τη συσκευή χωρίς επιτήρηση, μόνο όταν τους δοθούν οι κατάλληλες οδηγίες σχετικά με αυτήν, ώστε να μπορούν να τη χρησιμοποιήσουν με ασφάλεια. Πρέπει να αναγνωρίζουν και να καταλαβαίνουν τους πιθανούς κινδύνους ενός λάθος χειρισμού.
- ▶ Τα παιδιά δεν επιτρέπεται να καθαρίζουν τη συσκευή και να κάνουν εργασίες συντήρησης σε αυτή χωρίς επιτήρηση.
- ▶ Επιτηρείτε πάντα τα παιδιά που παίζουν κοντά στη συσκευή. Μην τα αφήνετε ποτέ να παίζουν με αυτή.
- ▶ Τα προγράμματα απολύμανσης απαγορεύεται να διακοπούν, επειδή διαφορετικά μπορεί να περιοριστούν τα αποτελέσματα απολύμανσης. Ο ιδιοκτήτης της συσκευής πρέπει με τους αντίστοιχους ελέγχους κατά τη λειτουργία να διασφαλίζει το επίπεδο απολύμανσης θερμικών ή θερμοχημικών διαδικασιών.

Τεχνική ασφάλεια

- ▶ Πριν από την τοποθέτηση της συσκευής, ελέγχετε, αν υπάρχουν ορατές εξωτερικές ζημιές. Αν συμβαίνει αυτό, δεν επιτρέπεται να προχωρήσετε στην τοποθέτηση ή στη λειτουργία της συσκευής.
- ▶ Η συσκευή αυτή σας εγγυάται ηλεκτρική ασφάλεια, εφόσον συνδεθεί με σύστημα γείωσης σύμφωνα προς τις ισχύουσες προδιαγραφές.
Είναι πολύ σημαντικό να ελεγχθεί αυτή η βασική προϋπόθεση ασφαλείας, και μάλιστα να ελεγχθεί σε περίπτωση αμφιβολίας η κτιριακή εγκατάσταση από έναν ειδικό.
Η εταιρεία Miele δεν ευθύνεται για βλάβες που μπορεί να προκύψουν από έλλειψη ή διακοπή γείωσης.
- ▶ Εξαιτίας λανθασμένων επισκευών μπορεί να προκύψει σοβαρός κίνδυνος για το χειριστή, για τον οποίο καμία ευθύνη δεν φέρει η εταιρεία Miele. Οι επισκευές πρέπει να γίνονται μόνο από ειδικό τεχνικό ή τεχνικό εξουσιοδοτημένο από την εταιρεία Miele, διαφορετικά για βλάβες που θα προκύψουν αργότερα δεν θα ισχύει η εγγύηση.

- ▶ Μην επιχειρήσετε να κάνετε αλλαγές στη συσκευή, αν αυτό δεν επιτρέπεται ρητά από την εταιρεία Miele.
 - ▶ Σε περίπτωση βλάβης ή κατά τον καθαρισμό και τη συντήρηση, η συσκευή αποσυνδέεται τελείως από το ηλεκτρικό δίκτυο, τότε μόνο, όταν:
 - έχετε βγάλει το φισ του πλυντηρίου ρούχων από την πρίζα ή
 - έχετε κλείσει τη γενική ασφάλεια στον ηλεκτρικό πίνακα, ή
 - έχετε αφαιρέσει τη βιδωτή ασφάλεια από τον ηλεκτρικό πίνακα.
- Βλέπε επίσης κεφ. «Εγκατάσταση», παράγραφος «Ηλεκτρική σύνδεση».
- ▶ Αν το καλώδιο παρουσιάσει βλάβη, φροντίστε άμεσα για την αντικατάστασή του με το κατάλληλο καλώδιο από έναν τεχνικό εκπαιδευμένο από τον κατασκευαστή, για να αποφύγετε κάθε κίνδυνο για τον χειριστή.
 - ▶ Το πλυντήριο ρούχων πρέπει να συνδεθεί στην παροχή νερού μόνο με ένα καινούριο σετ σωλήνων. Παλιά σετ σωλήνων δεν επιτρέπεται να ξαναχρησιμοποιηθούν. Ελέγχετε τα σετ σωλήνων σε τακτικά χρονικά διαστήματα. Έτσι μπορείτε να τα αντικαταστήσετε εγκαίρως και να προλάβετε τυχόν διαρροές.
 - ▶ Διάφορα μέρη της συσκευής που έχουν υποστεί βλάβη, θα πρέπει να αντικατασταθούν μόνο με γνήσια ανταλλακτικά της εταιρείας Miele. Μόνο έτσι, μπορεί να εγγυηθεί η Miele ότι η συσκευή θα ανταποκρίνεται πλήρως στις προδιαγραφές ασφαλείας με τις οποίες έχει κατασκευαστεί.
 - ▶ Για λόγους ασφαλείας μη χρησιμοποιείτε μπαλαντέζα, πολύπριζο και άλλα (κίνδυνος πυρκαγιάς από υπερθέρμανση).
 - ▶ Σε περίπτωση επαγγελματικής χρήσης του πλυντηρίου ρούχων ισχύουν οι διατάξεις και οι κανόνες της Γερμανικής Νομικής Ασφάλειας ατυχημάτων (DGUV). Συνιστάται, να γίνεται έλεγχος σύμφωνα με τις διατάξεις και τους κανόνες της Γερμανικής Νομικής Ασφάλειας ατυχημάτων - DGUV100-500 /κεφάλαιο 2.6/ παράγραφος 4. Τα αποτελέσματα του ελέγχου πρέπει να καταχωρούνται σε ένα βιβλίο ελέγχου, το οποίο μπορείτε να προμηθευτείτε από το Miele Service.
 - ▶ Η συσκευή αυτή δεν επιτρέπεται να τοποθετείται και να λειτουργεί σε χώρους που βρίσκονται εν κινήσει (π.χ. πλοία).
 - ▶ Λάβετε υπόψη σας τις υποδείξεις στο κεφ. «Εγκατάσταση» καθώς και το κεφ. «Τεχνικά χαρακτηριστικά».

Υποδείξεις ασφαλείας

- ▶ Εάν το πλυντήριο ρούχων είναι εξοπλισμένο με φικς καλωδίου πρέπει να έχετε πάντα πρόσβαση στο φικς του καλωδίου της συσκευής, έτσι ώστε να μπορείτε να αποσυνδέσετε οποιαδήποτε στιγμή τη συσκευή από το ηλεκτρικό δίκτυο.
- ▶ Αν έχει γίνει πρόβλεψη για μόνιμη σύνδεση, τότε θα πρέπει το σύστημα διαχωρισμού για κάθε πόλο στην εγκατάσταση να είναι πάντα προσβάσιμο, για να μπορείτε να αποσυνδέσετε το πλυντήριο ρούχων από το ηλεκτρικό ρεύμα.
- ▶ Αυτό το πλυντήριο ρούχων εξαιτίας ιδιαίτερων απαιτήσεων (π.χ. αναφορικά με τη θερμοκρασία, την υγρασία, τη χημική ανθεκτικότητα, την αντοχή στην τριβή και την ταλάντωση) είναι εξοπλισμένο με μια ειδική λυχνία. Η χρήση της λυχνίας αυτής επιτρέπεται μόνο για τον σκοπό για τον οποίο προορίζεται. Η συγκεκριμένη λυχνία δεν είναι κατάλληλη για τον φωτισμό χώρων. Η αντικατάσταση πρέπει να γίνει μόνο από εξουσιοδοτημένο τεχνικό ή από το Miele Service. Αυτό το πλυντήριο ρούχων περιέχει 1 πηγή φωτός ενεργειακής κλάσης G.
- ▶ Είναι δυνατή η προσωρινή ή μόνιμη λειτουργία σε σύστημα παροχής ηλεκτρικής ενέργειας αυτόνομο ή μη συγχρονισμένο σε δίκτυο (όπως π.χ. αυτόνομα δίκτυα, εφεδρικά συστήματα). Απαραίτητη προϋπόθεση για τη λειτουργία είναι το σύστημα τροφοδοσίας να συμμορφώνεται με τις προδιαγραφές του προτύπου EN 50160 ή συγκρίσιμων προτύπων. Τα μέτρα προστασίας που προβλέπονται στην εγκατάσταση σε κτίριο και σε αυτό το προϊόν Miele πρέπει επίσης να διασφαλίζουν τη λειτουργία τους σε απομονωμένη λειτουργία ή σε λειτουργία μη συγχρονισμένη σε δίκτυο ή να αντικαθίστανται από ισοδύναμα μέτρα στην εγκατάσταση. Όπως περιγράφεται, για παράδειγμα, στην τρέχουσα έκδοση του VDE-AR-E 2510-2.
- ▶ Κάθε απαίτηση που αφορά την εγγύηση χάνεται, σε περίπτωση που η συσκευή δεν επισκευαστεί από εξουσιοδοτημένο τεχνικό του Miele Service.

Σωστή χρήση

- ▶ Η μέγιστη ποσότητα φορτίου ανέρχεται σε 8,0 κιλά (στεγνά ρούχα). Για τις εν μέρη περιορισμένες ποσότητες φορτίου για μεμονωμένα προγράμματα μπορείτε να ενημερωθείτε στο κεφάλαιο «Ανάλυση προγραμμάτων».

- ▶ Μην τοποθετείτε το πλυντήριο ρούχων σε χώρους που απειλούνται από πολύ χαμηλές θερμοκρασίες. Η παγωνιά δημιουργεί ρωγμές ή σκασίματα στους σωλήνες. Η προστασία της ηλεκτρονικής τεχνολογίας μειώνεται, όταν η θερμοκρασία πέσει κάτω από το όριο παγωνιάς.
- ▶ Πριν από την αρχική λειτουργία, αφαιρέστε από το πίσω τοίχωμα της συσκευής την ασφάλεια μεταφοράς (βλέπε κεφ. «Εγκατάσταση», παράγραφος «Αφαίρεση ασφάλειας μεταφοράς»). Αν δεν την αφαιρέσετε, μπορεί με το στύψιμο να προκληθούν ζημιές στη συσκευή, πιθανώς και σε διπλανά έπιπλα και συσκευές.
- ▶ Κλείνετε τη βρύση, αν πρόκειται να απουσιάσετε για μεγάλο χρονικό διάστημα (π.χ. διακοπές), προπαντός όταν δεν υπάρχει κοντά στη συσκευή στόμιο εκροής νερού (Gully).
- ▶ Κίνδυνος υπερχειλίσης! Όταν τοποθετείτε το σωλήνα στο νιπτήρα, ελέγχετε, αν τα νερά φεύγουν ανεμπόδιστα. Στηρίζετε καλά το σωλήνα, για να μη γλιστρήσει. Αλλιώς με τη δύναμη άντλησης του νερού, μπορεί να γλιστρήσει και να προκληθεί πλημμύρα.
- ▶ Προσέχετε, να μην μπαίνουν μέσα στον κάδο μαζί με τα ρούχα διάφορα ξένα αντικείμενα από μέταλλο, όπως π.χ. καρφιά, βελόνες, κέρματα. Τα ξένα αντικείμενα μπορεί να προκαλέσουν βλάβες σε μέρη της συσκευής (π.χ. στον κάδο και στο περίβλημα κάδου). Οι βλάβες αυτές στη συνέχεια προκαλούν φθορές στα ρούχα.
- ▶ Αν χρησιμοποιείτε πάντα τη σωστή δόση απορρυπαντικού, η αφαίρεση αλάτων της συσκευής δεν θα είναι απαραίτητη. Αν όμως παρουσιαστεί στη συσκευή έντονη συσσώρευση αλάτων, θα πρέπει να χρησιμοποιήσετε ένα ειδικό υλικό αφαίρεσης αλάτων με αντισκωρική προστασία. Τέτοια υλικά μπορείτε να τα προμηθευτείτε από τα καταστήματα πώλησης προϊόντων Miele ή από το τμήμα ανταλλακτικών της Miele. Τηρείτε αυστηρά τις οδηγίες δοσολογίας.
- ▶ Σε περίπτωση υφασμάτων που υποβλήθηκαν σε επεξεργασία με υλικά καθαρισμού με οξέα, θα πρέπει να πραγματοποιηθεί έλεγχος για το εάν αυτά τα υφάσματα επιτρέπεται να πλυθούν στο πλυντήριο ρούχων. Τα κριτήρια ελέγχου είναι οι υποδείξεις κινδύνων, ο φιλικός προς το περιβάλλον χαρακτήρας των προϊόντων και περαιτέρω στοιχεία.
- ▶ Δεν πρέπει, σε καμία περίπτωση, να χρησιμοποιείτε καθαριστικά που περιέχουν χημικούς διαλύτες (π.χ. βενζίνη καθαρισμού). Υπάρχει κίνδυνος βλάβης σε διάφορα τμήματα της συσκευής και δημιουργίας δηλητηριωδών αναθυμιάσεων. Υφίσταται κίνδυνος φωτιάς και έκρηξης.

Υποδείξεις ασφαλείας

- ▶ Αποφεύγετε να αποθηκεύετε ή να χρησιμοποιείτε κοντά στη συσκευή βενζίνη, πετρέλαιο ή άλλα εύφλεκτα υλικά. Κίνδυνος φωτιάς και έκρηξης!
- ▶ Οι βαφές που θα χρησιμοποιήσετε, πρέπει να είναι κατάλληλες για πλυντήρια ρούχων. Να τηρείτε αυστηρά τις οδηγίες χρήσης του κατασκευαστή της βαφής.
- ▶ Τα ξεβαφτικά υλικά περιέχουν θείο, γι' αυτό και προκαλούν σκουριά. Μη χρησιμοποιείτε ποτέ ξεβαφτικά στο πλυντήριο ρούχων.
- ▶ Αποφεύγετε την επαφή των ανοξειδωτων επιφανειών (πρόσοψη, καπάκι, περίβλημα) με υγρά απολυμαντικά ή απορρυπαντικά που περιέχουν χλώριο ή υποχλωριώδες νάτριο. Τα υλικά αυτά μπορεί να προκαλέσουν διάβρωση στις ανοξειδωτες επιφάνειες. Επίσης διάβρωση μπορεί να προκαλέσουν και οι έντονοι υδρατμοί από χλώριο. Μην τοποθετείτε κοντά στη συσκευή ανοιγμένα δοχεία με αυτού του είδους περιεχόμενο.
- ▶ Για τον καθαρισμό του πλυντηρίου δεν επιτρέπεται να χρησιμοποιείτε καμία συσκευή υψηλής πίεσης ούτε και να το βρέχετε με νερό από λάστιχο ποτίσματος.
- ▶ Όταν χρησιμοποιείτε συνδυασμούς υλικών περιποίησης πλύσης μαζί με άλλα ειδικά καθαριστικά, πρέπει να λάβετε οπωσδήποτε υπόψη σας τις υποδείξεις χρήσης των παρασκευαστών. Χρησιμοποιείτε το κάθε υλικό μόνο για την περίπτωση που υποδεικνύεται από τον παρασκευαστή του, έτσι ώστε να αποφύγετε τυχόν βλάβες και έντονες χημικές αντιδράσεις.
- ▶ Αν απορρυπαντικό έρθει σ' επαφή με τα μάτια, ξεπλύνετε το αμέσως με άφθονο κλιαρό νερό. Σε περίπτωση κατάποσης, ζητήστε αμέσως τη συμβουλή γιατρού. Άτομα με δερματικά προβλήματα ή με ευαίσθητο δέρμα, θα πρέπει να αποφεύγουν την επαφή με απορρυπαντικά.
- ▶ Κατά την εκ των υστέρων τοποθέτηση ή την αφαίρεση ρούχων κατά τη διάρκεια της κύριας πλύσης, ενδέχεται να έρθετε σε επαφή με απορρυπαντικό, ιδιαίτερα αν αυτό προστίθεται εξωτερικά. Προσέχετε όταν βάζετε τα χέρια σας στον κάδο. Σε περίπτωση επαφής του μείγματος νερού-απορρυπαντικού με το δέρμα, ξεπλύνετε αμέσως με καθαρό νερό.

Εξαρτήματα



- ▶ Χρησιμοποιείτε αποκλειστικά και μόνο γνήσια εξαρτήματα Miele. Αν χρησιμοποιήσετε εξαρτήματα άλλου κατασκευαστή, το δικαίωμά σας να προβάλετε αξιώσεις που απορρέουν από την εγγύηση ή/και την ευθύνη για ελαττωματικά προϊόντα, χάνεται.
- ▶ Τα στεγνωτήρια και πλυντήρια ρούχων της Miele μπορούν να τοποθετηθούν ως κολόνα πλυντήριο-στεγνωτήριο. Για να γίνει αυτό είναι απαραίτητο ως πρόσθετο εξάρτημα ένα συνδετικό σετ για κολώνα πλυντήριο-στεγνωτήριο της Miele. Πρέπει να προσέξετε, αν το συνδετικό σετ για κολώνα πλυντήριο-στεγνωτήριο ταιριάζει στα στεγνωτήρια και πλυντήρια ρούχων Miele.
- ▶ Προσέχετε, ώστε η βάση της Miele που διατίθεται ως πρόσθετο εξάρτημα να ταιριάζει σ' αυτό το πλυντήριο ρούχων.
- ▶ Η Miele σάς παρέχει εγγύηση παράδοσης για λειτουργικά ανταλλακτικά για έως και 15 χρόνια, τουλάχιστον όμως για 10 χρόνια, μετά τη διακοπή της παραγωγής του πλυντηρίου ρούχων σας.

Ο κατασκευαστής δεν μπορεί να θεωρηθεί υπεύθυνος για βλάβες που προκύπτουν από λανθασμένη χρήση ή αμέλεια των υποδείξεων ασφαλείας.

Χειρισμός του πλυντηρίου ρούχων

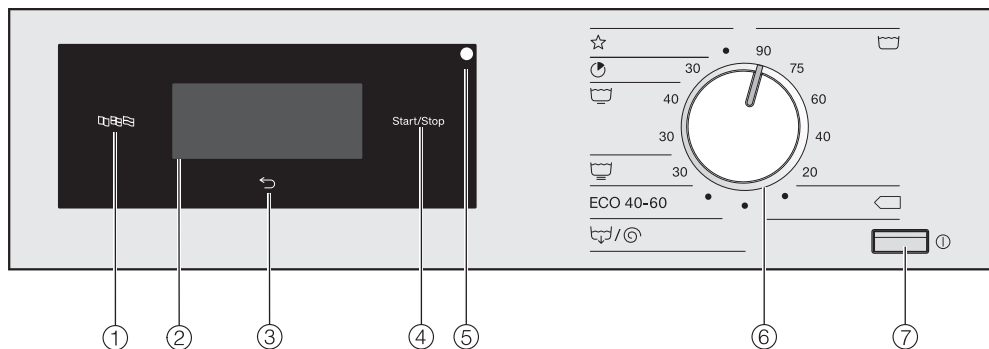
Πίνακας χειρισμού



- ① **Πλήκτρο αφής Γλώσσα** 
Για την επιλογή της τρέχουσας γλώσσας χειριστή.
Μετά τη λήξη του προγράμματος εμφανίζεται και πάλι η γλώσσα του ιδιοκτήτη.
- ② **Οθόνη αφής με πλήκτρα αφής**
Εμφανίζει το επιλεγμένο πρόγραμμα. Με τα πλήκτρα αφής στην οθόνη αφής επιλέγονται οι ρυθμίσεις προγράμματος.
- ③ **Πλήκτρο αφής πίσω** 
Για μετάβαση ένα επίπεδο πίσω στο μενού.
- ④ **Πλήκτρο αφής Έναρξη/Διακοπή**
Ξεκινά το επιλεγμένο πρόγραμμα και διακόπτει ένα πρόγραμμα που έχει ξεκινήσει.
- ⑤ **Οπτική θύρα επικοινωνίας**
Για το Miele Service.
- ⑥ **Επιλογέας προγραμμάτων**
Για την επιλογή των προγραμμάτων πλύσης.
Ο επιλογέας προγραμμάτων μπορεί να περιστραφεί και προς τα δεξιά και προς τα αριστερά.
- ⑦ **Πλήκτρο** 
Για ενεργοποίηση και απενεργοποίηση του πλυντηρίου ρούχων.
Το πλυντήριο ρούχων απενεργοποιείται αυτόματα, εξοικονομώντας ηλεκτρικό ρεύμα. Αυτό γίνεται 15 λεπτά μετά τη λήξη του προγράμματος/την προστασία από το τσαλάκωμα ή την ενεργοποίηση, αν δεν ακολουθήσει άλλος χειρισμός.

Χειρισμός του πλυντηρίου ρούχων

Σύμβολα στον πίνακα χειρισμού

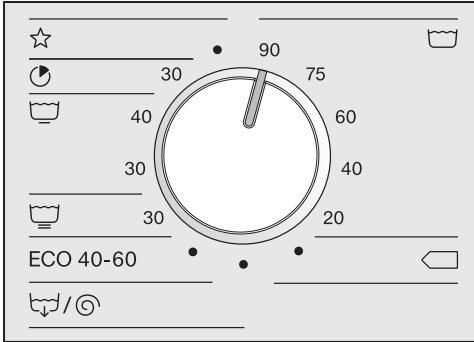

Ανθεκτικά/Χρωματιστά



Βαμβακερά <40°C/<60°C



Ειδικά προγράμματα



Express



Ευαίσθητα



Λεπτά ρούχα

ECO 40-60

Βαμβακερά ECO 40-60



Άντληση/Στύψιμο

Χειρισμός του πλυντηρίου ρούχων

Σύμβολα στην οθόνη



Θερμοκρασία: Με το πλήκτρο αφής *Θερμοκρασία* μπορείτε να ρυθμίσετε τη θερμοκρασία του προγράμματος πλύσης.



Αριθμός στροφών: Με το πλήκτρο αφής *Αριθμός στροφών* μπορείτε να ρυθμίσετε τον αριθμό στροφών στύψιματος του προγράμματος πλύσης.



Πρόσθετες λειτουργίες: Με το πλήκτρο αφής *Πρόσθετες λειτουργίες* μπορείτε να επιλέξετε περαιτέρω πρόσθετες λειτουργίες σε ένα πρόγραμμα πλύσης.



Πρόπλυση: Με το πλήκτρο αφής *Πρόπλυση* μπορείτε να επιλέξετε την πρόσθετη λειτουργία *Πρόπλυση* σε ένα πρόγραμμα πλύσης.



Άνετη αφαίρεση τσαλακώματος: Με το πλήκτρο αφής *Άνετη αφαίρεση τσαλακώματος* μπορείτε να επιλέξετε την πρόσθετη λειτουργία *Άνετη αφαίρεση τσαλακώματος* σε ένα πρόγραμμα πλύσης.



Ξέβγαλμα plus: Με το πλήκτρο αφής *Ξέβγαλμα plus* μπορείτε να επιλέξετε ένα πρόσθετο ξέβγαλμα σε ένα πρόγραμμα πλύσης.



Λοιπές επιλογές: Με το πλήκτρο αφής *Λοιπές επιλογές* μπορείτε να ρυθμίσετε περαιτέρω «Επιλογές».



CapDosing: Με το πλήκτρο αφής *CapDosing* μπορείτε να επιλέξετε τη δοσομέτρηση απορρυπαντικού μέσω κάψουλας.



Επίπεδο ρυθμίσεων ιδιοκτήτη: Με το πλήκτρο αφής *Επίπεδο ρυθμίσεων ιδιοκτήτη* μπορείτε να αλλάξετε τις ρυθμίσεις του πλυντηρίου ρούχων.



Προεπιλογή έναρξης: Με το πλήκτρο αισθητήρα *Προεπιλογή έναρξης* μπορείτε να ρυθμίσετε τον χρόνο έναρξης ενός προγράμματος πλύσης ...



... ή τον χρόνο λήξης



... ή τον χρόνο μέχρι την έναρξη προγράμματος.

Πλήκτρα αφής και οθόνη αφής και πλήκτρα αφής

Τα πλήκτρα αισθητήρα  και Έναρξη/στοπ καθώς και τα πλήκτρα αισθητήρα στην οθόνη αντιδρούν στην επαφή των δακτύλων. Κάθε άγγιγμα επιβεβαιώνεται με έναν ήχο πλήκτρων. Μπορείτε να αλλάξετε ή να απενεργοποιήσετε την ένταση ήχου των πλήκτρων (βλ. κεφάλαιο «Προγραμματισμοί ιδιοκτήτη»).

Ο πίνακας χειρισμού με τα πλήκτρα αφής και την οθόνη αφής μπορεί να γρατζουνιστεί από μυτερά ή αιχμηρά αντικείμενα, όπως π.χ. μολύβια ή στυλό.

Αγγίζετε τον πίνακα χειρισμού μόνο με τα δάχτυλα.

Βασικό μενού

Το βασικό μενού ενός προγράμματος πλύσης δείχνει διαφορετικές τιμές, ανάλογα με το πρόγραμμα πλύσης.

Σε περίπτωση προγραμμάτων με σταθερή ρύθμιση θερμοκρασίας:



- το επιλεγμένο πρόγραμμα με τη ρυθμισμένη θερμοκρασία
- τη διάρκεια προγράμματος
- τον αριθμό στροφών στυψίματος που έχετε ρυθμίσει.
- τις πρόσθετες λειτουργίες που μπορείτε να επιλέξετε
- περαιτέρω δυνατότητες που μπορείτε να επιλέξετε και οι ρυθμίσεις των προγραμματισμών ιδιοκτήτη.

Σε περίπτωση προγραμμάτων με μεταβλητή ρύθμιση θερμοκρασίας:

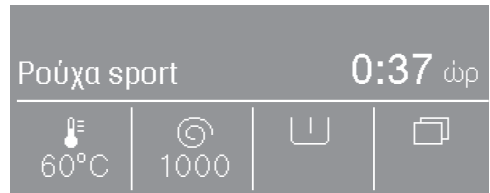

- το επιλεγμένο πρόγραμμα
- τη διάρκεια προγράμματος
- τη ρυθμισμένη θερμοκρασία
- τον αριθμό στροφών στυψίματος που έχετε ρυθμίσει.
- τις πρόσθετες λειτουργίες που μπορείτε να επιλέξετε

Χειρισμός του πλυντηρίου ρούχων

- περαιτέρω δυνατότητες που μπορείτε να επιλέξετε και οι ρυθμίσεις των προγραμματισμών ιδιοκτήτη.

Παραδείγματα για τον χειρισμό

Λίστες επιλογών

Από τα τόξα \wedge και \vee δεξιά στην οθόνη αναγνωρίζετε ότι είναι διαθέσιμη μια λίστα επιλογών.

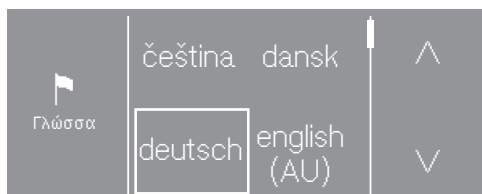

Αγγίζοντας το πλήκτρο αφής \vee η λίστα επιλογών μετακινείται προς τα κάτω. Αγγίζοντας το πλήκτρο αφής \wedge η λίστα επιλογών μετακινείται προς τα πάνω.

Η μπάρα κύλισης δείχνει, ότι ακολουθούν περαιτέρω δυνατότητες επιλογής.

Η τρέχουσα, επιλεγμένη τιμή επισημαίνεται με ένα πλαίσιο.

Αγγίζετε την επιθυμητή τιμή για να την επιλέξετε.

Απλή επιλογή

Εάν δεν υπάρχουν βέλη τότε η επιλογή περιορίζεται στις τιμές που εμφανίζονται.

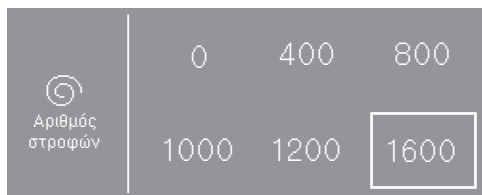

Η τρέχουσα, επιλεγμένη τιμή επισημαίνεται με ένα πλαίσιο.

Αγγίζετε την επιθυμητή τιμή για να την επιλέξετε.

Ρύθμιση αριθμητικών τιμών

Για να αλλάξετε μία αριθμητική τιμή, χρησιμοποιείτε τα βέλη \wedge και \vee πάνω ή κάτω από τα ψηφία που πρόκειται να αλλάξετε.



Αγγίζετε τα βέλη \wedge και \vee και επιβεβαιώνετε με το πλήκτρο αφής *OK*.

Έξοδος από ένα υπομενού

Αφήνετε το υπομενού με την επιλογή του πλήκτρου αφής πίσω \leftarrow .

Εάν σε ένα υπομενού επιλεγθεί μία τιμή και δεν επιβεβαιωθεί με *OK*, τότε με επιλογή του πλήκτρου αφής \leftarrow απορρίπτεται αυτή η τιμή.

⚠ Ζημιές εξαιτίας λανθασμένης τοποθέτησης και σύνδεσης.
Μια λανθασμένη τοποθέτηση και σύνδεση του πλυντηρίου ρούχων προκαλεί σοβαρές ζημιές.
Λάβετε υπόψη σας το κεφ. «Εγκατάσταση».

Άδειασμα κάδου

Μέσα στον κάδο μπορεί να υπάρχει μία καμπύλη για τον σωλήνα αποχέτευσης και/ή υλικό τοποθέτησης.

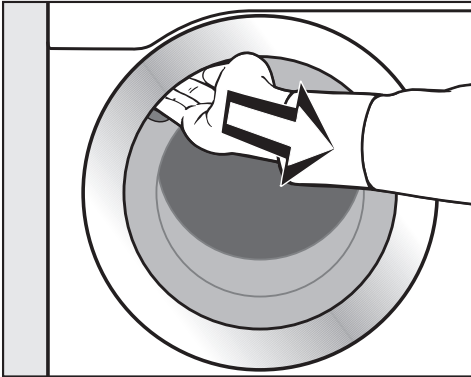

- Ανοίγετε την πόρτα.
- Βγάλτε την καμπύλη και το υλικό τοποθέτησης.
- Κλείνετε την πόρτα με μια ελαφριά κίνηση.

Ενεργοποίηση πλυντηρίου ρούχων

- Πιέζετε το πλήκτρο **⏻**.

Η οθόνη καλωσορίσματος ανάβει.

Κατά την πρώτη θέση σε λειτουργία καθορίζονται ρυθμίσεις για την καθημερινή λειτουργία του πλυντηρίου ρούχων. Μερικές ρυθμίσεις μπορούν να αλλάξουν μόνο κατά την πρώτη θέση σε λειτουργία. Στη συνέχεια μπορούν να αλλάξουν μόνο από το Miele Service.

Εκτελέστε πλήρως την πρώτη θέση σε λειτουργία.

Οι ρυθμίσεις περιγράφονται επιπρόσθετα στο κεφάλαιο «Προγραμματισμοί ιδιοκτήτη».

Χρήσιμη συμβουλή: Κατά την πρώτη θέση σε λειτουργία μπορείτε να επιστρέψετε στην προηγούμενη οθόνη, εάν θέλετε να διορθώσετε κάποια προηγούμενη καταχώριση.

- Για να επιστρέψετε στην προηγούμενη οθόνη, πατήστε το πλήκτρο αφής **↶**.

Αρχική λειτουργία

Ρύθμιση της γλώσσας στην οθόνη

Θα κληθείτε να αλλάξετε τη γλώσσα οθόνης. Η αλλαγή της ρύθμισης της γλώσσας είναι δυνατή οποιαδήποτε στιγμή (βλ. κεφάλαιο «Προγραμματισμοί ιδιοκτήτη», παράγραφος «Γλώσσα»).

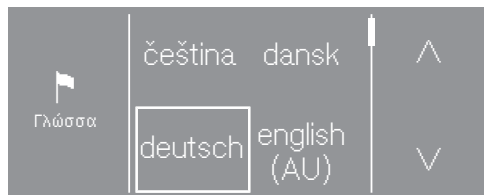

- Αγγίζετε το πλήκτρο αφής \wedge ή \vee , μέχρι να εμφανιστεί στην οθόνη η επιθυμητή γλώσσα.
- Αγγίζετε το πλήκτρο αφής της επιθυμητής γλώσσας.

Η επιλεγμένη γλώσσα έχει επισημανθεί με ένα πλαίσιο και η οθόνη αλλάζει στην επόμενη ρύθμιση.

Υπόδειξη για εξωτερικές συσκευές

Εμφανίζεται υπόδειξη για εξωτερικές συσκευές.

- Επιβεβαιώστε με το πλήκτρο αφής OK.

Συνδέστε πριν από την πρώτη θέση σε λειτουργία το κουτί XCI-Box ή τον αντάπτορα ή τοποθετήστε μια μονάδα επικοινωνίας στο διαμέρισμα μονάδας. Πρώτα πρέπει να αποσυνδεθεί το πλυντήριο ρούχων από το δίκτυο. Αφού γίνει αυτό, μπορείτε να ξεκινήσετε τη διαδικασία έναρξης λειτουργίας.

Ρύθμιση φωτεινότητας της οθόνης

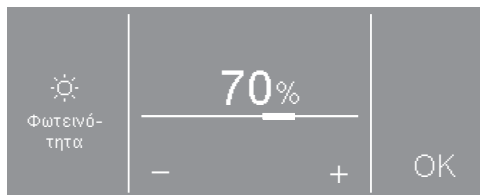

- Ρυθμίζετε με τα πλήκτρα αφής $-$ και $+$ την επιθυμητή φωτεινότητα και επιβεβαιώνετε με το πλήκτρο αφής OK.

Η οθόνη αλλάζει και μεταβαίνει στην επόμενη ρύθμιση.

Επιβεβαιώστε τη ζήτηση της ώρας

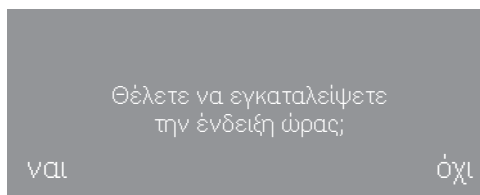

- Αγγίζετε το πλήκτρο αφής ναι ή όχι.

Αν έχετε επιλέξει ναι, η ρύθμιση Ώρα παραλείπεται.

Αν έχετε επιλέξει όχι, η οθόνη μεταβαίνει στη ρύθμιση Ώρα.

Ρύθμιση ώρας



- Ρυθμίζετε με τα πλήκτρα αφής ∇ και \wedge την ώρα και επιβεβαιώνετε με το πλήκτρο αφής **OK**.

Η οθόνη αλλάζει και μεταβαίνει στην επόμενη ρύθμιση.

Επιλογή πακέτων προγραμμάτων



- Αγγίζετε το πλήκτρο αφής \wedge ή ∇ , μέχρι να εμφανιστεί στην οθόνη το επιθυμητό πακέτο προγραμμάτων.
- Αγγίζετε το πλήκτρο αφής του πακέτου προγραμμάτων.

Η οθόνη εμφανίζει τα αντίστοιχα προγράμματα.

Τα ενεργοποιημένα προγράμματα επισημαίνονται με ένα πλαίσιο.

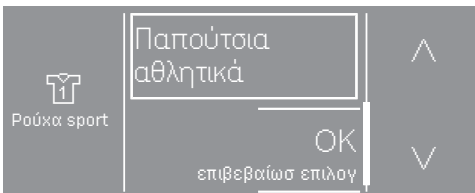

- Αγγίζετε το πλήκτρο αφής των προγραμμάτων.

Τα προγράμματα ενεργοποιούνται (πλαίσιο) ή απενεργοποιούνται (κανένα πλαίσιο).

- Επιβεβαιώνετε με το πλήκτρο αφής **OK**.

Η οθόνη επιστρέφει στην ένδειξη των πακέτων προγράμματος.

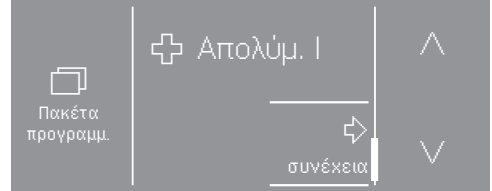

- Επιλέγεται περαιτέρω πακέτα προγραμμάτων ή επιβεβαιώνετε την επιλογή με το πλήκτρο αφής **Συνέχεια**.

Η οθόνη αλλάζει και μεταβαίνει στην επόμενη ρύθμιση.

Αρχική λειτουργία

Ενεργοποίηση αυτόματης δοσομέτρησης

Η ενεργοποίηση της αυτόματης δοσομέτρησης μπορεί να εκτελεστεί μέσω XCI-Box ή Μονάδα επικοινωνίας.

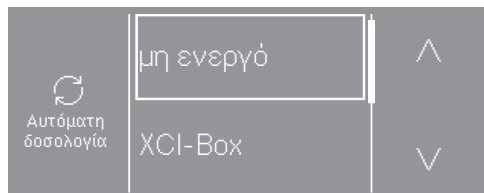

- Πατήστε το πλήκτρο αφής \wedge ή \vee , μέχρι να εμφανιστεί στην οθόνη η επιθυμητή επιλογή.
- Πατήστε το πλήκτρο αφής για την επιλογή.
- Πατήστε το πλήκτρο αφής μη ενεργό, εάν δεν θέλετε να ενεργοποιήσετε την αυτόματη δοσομέτρηση.

Η οθόνη μεταβαίνει στην επόμενη ρύθμιση.

Διαμόρφωση κερματοδέκτη

Εάν επιθυμείτε να διαμορφώσετε έναν κερματοδέκτη, διαβάστε το κεφάλαιο «Προγραμματισμοί ιδιοκτήτη», παράγραφος «Κερματοδέκτης».

Εάν δεν επιθυμείτε να τοποθετήσετε κερματοδέκτη, μπορείτε να προσπεράσετε την τοποθέτηση του κερματοδέκτη.

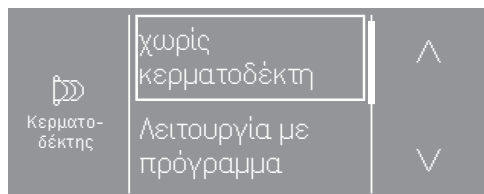

- Αγγίζετε το πλήκτρο αφής χωρίς κερματοδέκτη.

Η οθόνη αλλάζει και μεταβαίνει στην επόμενη ρύθμιση.

Επιλογή νερού πρόπλυσης



- Αγγίζετε το πλήκτρο αφής κρύο, όταν το πλυντήριο ρούχων είναι συνδεδεμένο μόνο στο κρύο νερό, ή ζεστό, όταν το πλυντήριο ρούχων είναι συνδεδεμένο στο κρύο και στο ζεστό νερό.

Η οθόνη αλλάζει και μεταβαίνει στην επόμενη ρύθμιση.

Επιλογή νερού κύριας πλύσης



- Αγγίζετε το πλήκτρο αφής κρύο, όταν το πλυντήριο ρούχων είναι συνδεδεμένο μόνο στο κρύο νερό, ή ζεστό, όταν το πλυντήριο ρούχων είναι συνδεδεμένο στο κρύο και στο ζεστό νερό.

Η οθόνη εμφανίζει περαιτέρω πληροφορίες.

Αφαίρεση ασφάλειας μεταφοράς

Η οθόνη σας υπενθυμίζει ότι πρέπει να αφαιρέσετε την ασφάλεια μεταφοράς.

 Ζημιές λόγω μη αφαίρεσης της ασφάλειας μεταφοράς.

Αν η ασφάλεια μεταφοράς δεν αφαιρεθεί, μπορεί να προκληθούν ζημιές στο πλυντήριο και σε παράπλευρα έπιπλα ή συσκευές.

Αφαιρέστε την ασφάλεια μεταφοράς, όπως περιγράφεται στο κεφάλαιο «Εγκατάσταση».

- Επιβεβαιώνετε την αφαίρεση της ασφάλειας μεταφοράς με το πλήκτρο αφής *OK*.

Στην οθόνη εμφανίζεται το μήνυμα: Για να ολοκληρώσετε τη λειτουργία, ξεκινήστε το πρόγραμμα «Λειτουργία» χωρίς ρούχα..

- Επιβεβαιώνετε το μήνυμα με το πλήκτρο αφής *OK*.

Ολοκλήρωση έναρξης λειτουργίας

Για να ολοκληρωθεί η έναρξη λειτουργίας πρέπει να ξεκινήσει το πρόγραμμα αρχικής λειτουργίας χωρίς ρούχα και χωρίς απορρυπαντικό.

Σε περίπτωση διακοπής ρεύματος (π.χ. λόγω απενεργοποίησης με το πλήκτρο ) , μπορεί να εκτελεστεί ακόμα μία φορά η πρώτη έναρξη λειτουργίας.

Από τη στιγμή που έχει εκτελεστεί το πρόγραμμα αρχικής λειτουργίας, η επανάληψη της πρώτης έναρξης λειτουργίας δεν είναι πλέον εφικτή.

- Ανοίξτε τις βρύσες.
- Πατήστε το πλήκτρο αφής *Έναρξη/ Διακοπή* που αναβοσβήνει.
- Όταν ολοκληρωθεί το πρόγραμμα, απενεργοποιήστε το πλυντήριο και μετά από λίγο ενεργοποιήστε το ξανά.

Η πρώτη έναρξη λειτουργίας έχει ολοκληρωθεί.

Κατανάλωση ρεύματος και νερού

- Χρησιμοποιείτε το μέγιστο επιτρεπόμενο φορτίο του κάθε προγράμματος πλύσης. Η κατανάλωση ρεύματος και νερού είναι, σε σχέση με τη συνολική ποσότητα, η χαμηλότερη.
- Τα προγράμματα που εξοικονομούν ρεύμα και νερό έχουν, κατά κανόνα, μεγαλύτερο χρόνο εκτέλεσης. Με τον μεγαλύτερο χρόνο εκτέλεσης, για ίδιο αποτέλεσμα πλύσης, η θερμοκρασία πλύσης που επιτυγχάνεται στην πράξη μπορεί να είναι χαμηλότερη.

Για παράδειγμα, το πρόγραμμα *ECO 40-60* έχει μεγαλύτερο χρόνο εκτέλεσης από το πρόγραμμα *Ανθεκτικά/Χρωματιστά 40°C* ή *60°C*. Το πρόγραμμα *ECO 40-60* είναι όμως πιο αποδοτικό ως προς την κατανάλωση ρεύματος και νερού.

- Μικρά και ελαφρώς λερωμένα ρούχα μπορούν να πλυθούν στο πρόγραμμα *Express*.
- Τα σύγχρονα απορρυπαντικά παρέχουν δυνατότητα πλύσης σε χαμηλές θερμοκρασίες (π.χ. 20°C). Για οικονομία ρεύματος χρησιμοποιείτε τις αντίστοιχες ρυθμίσεις θερμοκρασίας.
- Πλένοντας σε χαμηλές θερμοκρασίες ή/και με υγρό απορρυπαντικό υπάρχει κίνδυνος ανάπτυξης μικροβίων και δημιουργίας μυρωδιάς στο πλυντήριο. Για την υγιεινή του πλυντηρίου ρούχων συνιστάται, ανά διαστήματα, να πραγματοποιείτε μια πλύση με θερμοκρασία μεγαλύτερη των 60°C.

Κατανάλωση απορρυπαντικού

- Μην χρησιμοποιείτε μεγαλύτερη ποσότητα απορρυπαντικού από αυτήν που αναγράφεται στη συσκευασία του.
- Για τη δοσολογία λαμβάνετε υπόψη τον βαθμό λερώματος των ρούχων.
- Σε μικρότερα φορτία μειώνετε την ποσότητα απορρυπαντικού (περ. 1/3 λιγότερο απορρυπαντικό για μισό φορτίο).

Οδηγίες για επακόλουθο στέγνωμα στο στεγνωτήριο

Ο επιλεγμένος αριθμός στροφών στυψίματος επηρεάζει το υπόλοιπο υγρασίας των ρούχων και την εκπομπή θορύβου του πλυντηρίου ρούχων.

Όσο μεγαλύτερος είναι ο αριθμός στροφών στυψίματος που επιλέγετε, τόσο χαμηλότερο θα είναι το υπόλοιπο υγρασίας των ρούχων. Ωστόσο, αυξάνεται η εκπομπή θορύβου του πλυντηρίου ρούχων.

Για εξοικονόμηση ενέργειας κατά το στέγνωμα, επιλέγετε τον μεγαλύτερο δυνατό αριθμό στροφών στυψίματος του εκάστοτε προγράμματος πλύσης.

1. Προετοιμάζετε τα ρούχα

Άδειες τσέπες

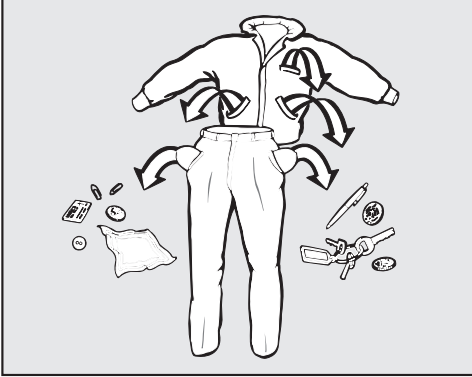

- Αδειάζετε τις τσέπες.

⚠ Ζημιές από ξένα αντικείμενα. Καρφιά, κέρματα, συνδετήρες κ.λπ. μπορεί να καταστρέψουν ρούχα και μέρη της συσκευής. Ελέγχετε τα ρούχα πριν από το πλύσιμο για ξένα αντικείμενα τα οποία και αφαιρείτε.

Ταξινόμηση ρούχων

- Ταξινομείτε τα ρούχα ανάλογα με το χρώμα τους και με τα σύμβολα που υπάρχουν στην ετικέτα τους.

Περιποίηση λεκέδων

- Πριν από την πλύση, αφαιρείτε τυχόν λεκέδες στα ρούχα. Καθαρίζετε τους λεκέδες με ένα πανί που να μην ξεβάφει.

⚠ Ζημιές από καθαριστικά που περιέχουν χημικούς διαλύτες. Βενζίνη καθαρισμού, απορρυπαντικά για αφαίρεση λεκέδων κ.λπ. μπορεί να καταστρέψουν τα πλαστικά μέρη. Κατά τον καθαρισμό υφασμάτων προσέχετε, ώστε πλαστικά μέρη να μην έρθουν σε επαφή με το καθαριστικό.

⚠ Κίνδυνος έκρηξης από καθαριστικά που περιέχουν χημικούς διαλύτες. Κατά τη χρήση καθαριστικών που περιέχουν χημικούς διαλύτες μπορεί να δημιουργηθεί ένα εκρηκτικό μείγμα. Μη χρησιμοποιείτε στο πλυντήριο ρούχων καθαριστικά που περιέχουν χημικούς διαλύτες.

Γενικές συμβουλές

- Μην πλένετε στη συσκευή ρούχα που στην ετικέτα τους υπάρχει το σύμβολο που απαγορεύει το πλύσιμό τους (☒).
- Σε κουρτίνες: απομακρύνετε τα γαντζάκια ή τα μολυβένια σιρίτια (βαρίδια) ή τα τυλίγετε με ένα πανί και τα δένετε.
- Οι μπανέλες που τυχόν ξεφεύγουν από στηθόδεσμούς πρέπει να ράβονται ή να αφαιρούνται.
- Γυρίστε την εσωτερική πλευρά προς τα έξω, εάν αυτό συνιστά ο κατασκευαστής του υφάσματος.
- Κλείστε φερμουάρ, ταινίες Velcro, αγκράφες και μεταλλικά κουμπώματα.
- Κλείνετε τις παπλωματοθήκες και τις μαξιλαροθήκες για να μη μπουν μέσα σε αυτές διάφορα μικρότερα ρούχα.
- Περισσότερες συμβουλές θα βρείτε στο κεφάλαιο «Ανάλυση προγραμμάτων».

2. Τοποθετείτε τα ρούχα

Άνοιγμα πόρτας

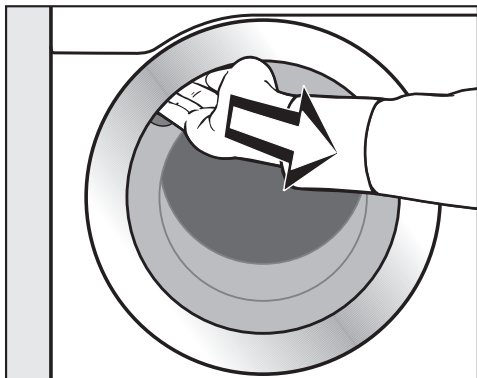

- Βάζετε το χέρι σας στην εσοχή της λαβής και τραβάτε την πόρτα, για να την ανοίξετε.

Ελέγχετε τον κάδο μήπως έχουν μπει μέσα αντικείμενα, πριν προσθέσετε τα ρούχα.

- Τοποθετείτε τα ρούχα ξεδιπλωμένα και χαλαρά στον κάδο.

Τοποθετώντας μαζί ρούχα διαφορετικού μεγέθους, τα αποτελέσματα της πλύσης θα είναι καλύτερα και στο στύψιμο θα υπάρχει ισομερής κατανομή ρούχων.

Τοποθετώντας το μέγιστο επιτρεπόμενο φορτίο, η κατανάλωση ενέργειας και νερού, σε σχέση με την ποσότητα των ρούχων, είναι στα χαμηλότερα επίπεδα. Η υπερβολική ποσότητα ρούχων επιδρά αρνητικά στο αποτέλεσμα πλύσης και αυξάνει το τσαλάκωμά τους.

Κλείσιμο πόρτας

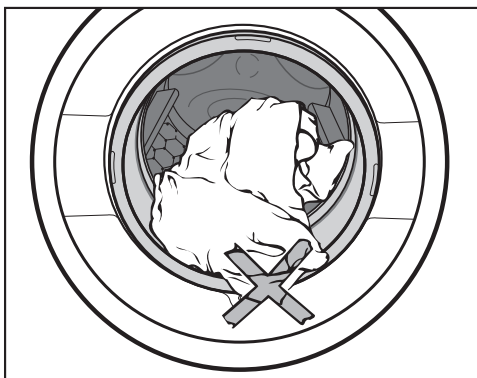

- Προσέχετε να μη πιαστούν ρούχα ανάμεσα στην πόρτα και στο λάστιχο της πόρτας.

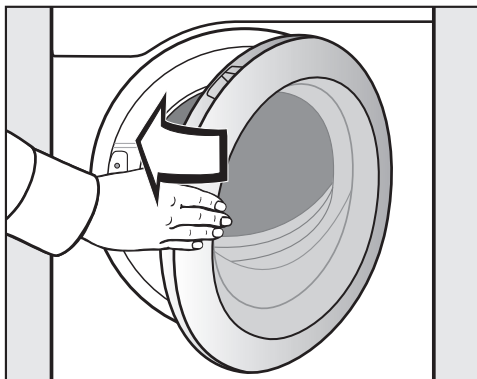

- Κλείνετε την πόρτα με μια ελαφριά κίνηση.

3. Επιλογή προγράμματος

Ενεργοποίηση πλυντηρίου ρούχων

- Πιέζετε το πλήκτρο ①.

Ο φωτισμός του κάδου ενεργοποιείται.

Ο φωτισμός του κάδου σβήνει αυτόματα μετά από 5 λεπτά ή μετά την έναρξη του προγράμματος.

Επιλογή προγράμματος

Επιλογή των στάνταρ προγραμμάτων μέσω του επιλογέα προγραμμάτων

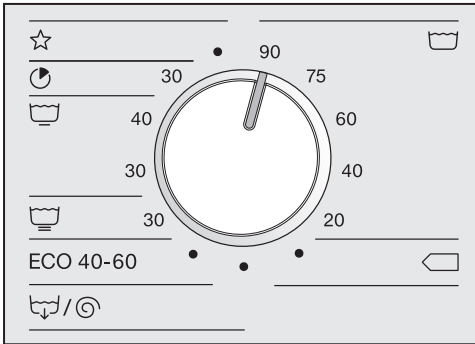

- Στρέψτε τον επιλογέα προγραμμάτων στο επιθυμητό πρόγραμμα.

Στην οθόνη εμφανίζεται το επιλεγμένο πρόγραμμα. Στη συνέχεια η οθόνη μεταβαίνει στο βασικό μενού του προγράμματος.

Επιλογή ειδικών προγραμμάτων μέσω της θέσης του επιλογέα προγράμματος ☆

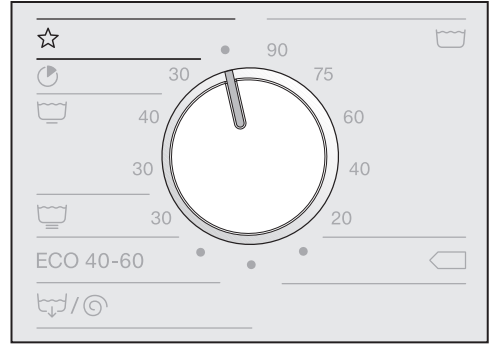

- Στρέψτε τον επιλογέα προγράμματος στη θέση ☆.

Στην οθόνη μπορείτε να επιλέξετε το επιθυμητό πρόγραμμα.



- Κρατήστε πατημένα τα πλήκτρα αφής ^ ή v, μέχρι να εμφανιστεί στην οθόνη το επιθυμητό πρόγραμμα.
- Αγγίξτε το πλήκτρο αφής του προγράμματος.

Στην οθόνη εμφανίζεται το βασικό μενού του προγράμματος.

4. Επιλέγετε ρυθμίσεις προγράμματος

Επιλογή θερμοκρασίας

Σε μερικά προγράμματα μπορείτε να αλλάξετε την προρυθμισμένη θερμοκρασία.

- Αγγίζετε το πλήκτρο αφής *Θερμοκρασία* .

Στην οθόνη εμφανίζεται:



- Επιλέγετε την επιθυμητή θερμοκρασία.

Η επιλεγμένη θερμοκρασία επιλέγεται με ένα πλαίσιο.

Επιλογή αριθμού στροφών συψίματος

Μπορείτε να αλλάξετε τον προρυθμισμένο αριθμό στροφών.

- Αγγίζετε το πλήκτρο αφής *Αριθμός στροφών* .

Στην οθόνη εμφανίζεται:

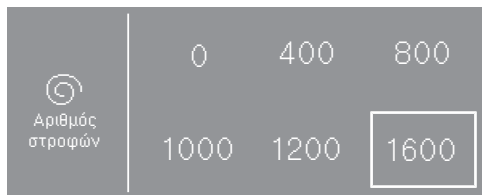

- Επιλέγετε τον επιθυμητό αριθμό στροφών συψίματος.

Ο επιλεγμένος αριθμός στροφών επιλέγεται με ένα πλαίσιο.

Επιλογή πρόσθετων λειτουργιών

Μπορείτε να επιλέξετε πρόσθετες λειτουργίες σε ένα πρόγραμμα πλύσης.

Σε μερικά προγράμματα προσφέρεται μία πρόσθετη λειτουργία απευθείας στο βασικό μενού.

- Αγγίζετε το πλήκτρο αφής της πρόσθετης λειτουργίας, η πρόσθετη λειτουργία ενεργοποιείται.

Σε μερικά προγράμματα επιλέγονται οι πρόσθετες λειτουργίες από το υπομενού *Πρόσθετες λειτουργίες (Extras)*.

- Αγγίζετε το πλήκτρο αφής *Extras* .

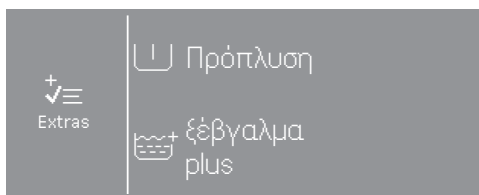

- Επιλέξτε διαδοχικά μία ή δύο από τις προσφερόμενες πρόσθετες λειτουργίες.

Δεν μπορείτε να επιλέξετε όλες τις πρόσθετες λειτουργίες σε όλα τα προγράμματα. Εάν δεν προσφέρεται μία πρόσθετη λειτουργία, τότε αυτή δεν εγκρίνεται για το πρόγραμμα πλύσης.

4. Επιλέγετε ρυθμίσεις προγράμματος

Επιλογή άλλων επιλογών

Μπορείτε να ενεργοποιήσετε το CapDosing, να επιλέξετε την προεπιλογή χρόνου έναρξης ή να αλλάξετε τις ρυθμίσεις του πλυντηρίου ρούχων.

- Αγγίζετε το πλήκτρο αφής .

Στην οθόνη εμφανίζεται:

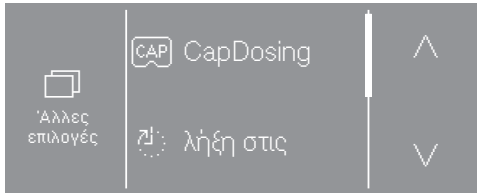

- Επιλέγετε την επιθυμητή επιλογή.

Η οθόνη μεταβαίνει στο υπομενού της επιλεγμένης επιλογής.

Σε μερικά προγράμματα δεν είναι δυνατή η Προεπιλογή έναρξης και το CapDosing.

5. Προσθέτετε το απορρυπαντικό

Το πλυντήριο ρούχων σας προσφέρει διάφορες δυνατότητες για να προσθέσετε το απορρυπαντικό.

Θήκη απορρυπαντικού

Μπορείτε να χρησιμοποιήσετε όλα τα απορρυπαντικά, που είναι κατάλληλα για πλυντήρια ρούχων.

Δοσολογία απορρυπαντικού

Λάβετε υπόψη σας κατά τη δοσολογία τις οδηγίες του κατασκευαστή του απορρυπαντικού.

Η υπερδοσολογία μπορεί να οδηγήσει σε αυξημένη δημιουργία αφρού. Αποφύγετε την υπερδοσολογία.

Η δοσολογία εξαρτάται από:

- την ποσότητα των ρούχων
- τον βαθμό λερώματος των ρούχων
- τη σκληρότητα νερού

Σκληρότητα	Συνολική σκληρότητα σε mmol/l	Γερμανικός βαθμός σκληρότητας °dH
Μαλακό (I)	0-1,5	0-8,4
Μέτριο (II)	1,5-2,5	8,4-14
Σκληρό (III)	πάνω από 2,5	πάνω από 14

Αν δεν την γνωρίζετε, μπορείτε να ενημερωθείτε από την αρμόδια Υπηρεσία ύδρευσης.

Προσθήκη απορρυπαντικού

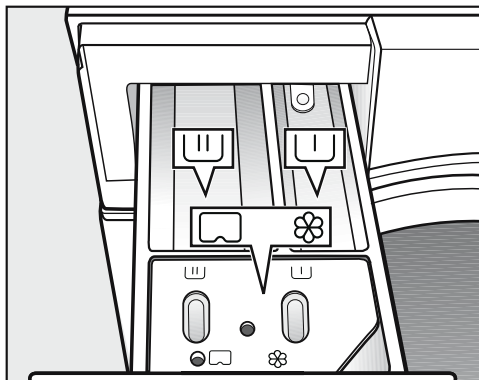

- Τραβάτε τη θήκη απορρυπαντικού προς τα έξω και τοποθετείτε το απορρυπαντικό στις θήκες.

U Απορρυπαντικό για την πρόπλυση (η κατανομή της συνολικής ποσότητας απορρυπαντικού που συνιστάται: $\frac{1}{3}$ στη θήκη U και $\frac{2}{3}$ στη θήκη U)

U Απορρυπαντικό για την κύρια πλύση

☼/ /Μαλακτικό, κόλλα φορμαρίσματος, υγρή κόλλα και κάψουλα (Cap)

Σε προγράμματα απολύμανσης μπορούν να γεμίσουν οι θήκες U και U με απορρυπαντικό για την κύρια πλύση, εάν δεν επιλεγεί πρόπλυση.

5. Προσθέτετε το απορρυπαντικό

Ξεχωριστή διαδικασία μαλακτικού ή φορμαρίσματος

- Επιλέγετε το πρόγραμμα *πρόσθετο ξέβγαλμα*.
- Διορθώνετε, αν χρειάζεται, τον αριθμό στροφών στυψίματος.

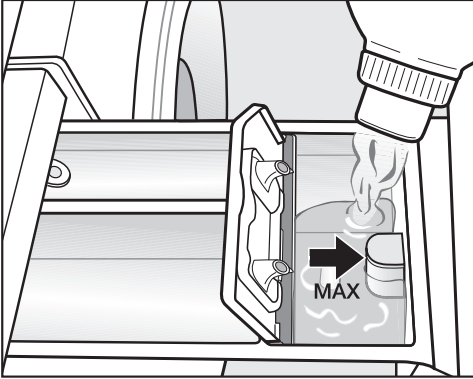

- Γεμίζετε με το μαλακτικό, την κόλλα φορμαρίσματος ή την υγρή κόλλα τη θήκη . **Λάβετε υπόψη σας το μέγιστο όριο πλήρωσης.**
- Αγγίζετε το πλήκτρο *έναρξη / στοπ*.

Με το τελευταίο ξέβγαλμα ξεπλένεται το υλικό. Μετά τη λήξη του προγράμματος μένει μια μικρή ποσότητα νερού στη θήκη .

Χωριστό κολλάρισμα

- Κανονίζετε τη δόση και ετοιμάζετε το υλικό κολλάρισματος, όπως αναφέρεται στη συσκευασία.
- Επιλέγετε το πρόγραμμα *κολλάρισμα*.
- Συμπληρώνετε το υλικό κολλάρισματος στη θήκη .
- Αγγίζετε το πλήκτρο *έναρξη / στοπ*.

Χρήσιμη συμβουλή: Μετά από αρκετές διαδικασίες χωριστού ή αυτόματου κολλάρισματος, καθαρίζετε τη θήκη και ιδιαίτερα το σιφονάκι.

Ξεβαφτικά και βαφές



Ζημιές λόγω ξεβαφτικών.

Τα ξεβαφτικά μπορεί να προκαλέσουν διάβρωση στο πλυντήριο ρούχων.



Μη χρησιμοποιείτε ξεβαφτικά στο πλυντήριο ρούχων.

Οι βαφές που θα χρησιμοποιήσετε, πρέπει να είναι κατάλληλες για χρήση σε πλυντήρια ρούχων. Τηρήστε οπωσδήποτε τις οδηγίες χρήσης του κατασκευαστή.

5. Προσθέτετε το απορρυπαντικό

Δοσολογία κάψουλας (Cap)

Υπάρχουν κάψουλες με 3 διαφορετικά συστατικά:

-  = Υλικό περιποίησης υφασμάτων (π.χ. μαλακτικό, υλικό αδιαβροχοποίησης)
-  = Πρόσθετο (π.χ. ενισχυτικό απορρυπαντικού)
-  = Απορρυπαντικό (μόνο για την κύρια πλύση)

Σε ένα πρόγραμμα πλύσης μπορεί να επιλεγεί μόνο μια κάψουλα.

Ανάλογα με το ποια ρύθμιση έχετε επιλέξει, τοποθετείται το απορρυπαντικό, το πρόσθετο ή το υλικό περιποίησης υφασμάτων για το συγκεκριμένο πρόγραμμα πλύσης μέσω της κάψουλας.

Μια κάψουλα περιέχει πάντα τη σωστή ποσότητα για μια πλύση.



Μπορείτε να προμηθευτείτε τις κάψουλες από τα καταστήματα πώλησης προϊόντων Miele, από το τμήμα ανταλλακτικών της Miele ή μέσω Internet στη διεύθυνση www.miele-shop.gr.

 Κίνδυνος για την υγεία από τις κάψουλες.

Τα συστατικά των καψουλών μπορεί να είναι επικίνδυνα για την υγεία σε περίπτωση επαφής με το δέρμα ή κατάποσης.

Να φυλάσσετε πάντα τις κάψουλες μακριά από παιδιά.

Ενεργοποίηση δοσολογίας κάψουλας

- Αγγίζετε το πλήκτρο αφής *λοιπές επιλογές* .
- Αγγίζετε το πλήκτρο αφής CapDosing .

Στην οθόνη εμφανίζονται τα είδη κάψουλας που μπορούν να επιλεγούν στο πρόγραμμα.

- Επιλέγετε το επιθυμητό είδος κάψουλας.

Η οθόνη μεταβαίνει στο βασικό μενού και προβάλλει την επιλεγμένη κάψουλα.

Τοποθέτηση κάψουλας

- Ανοίγετε τη θήκη απορρυπαντικού.

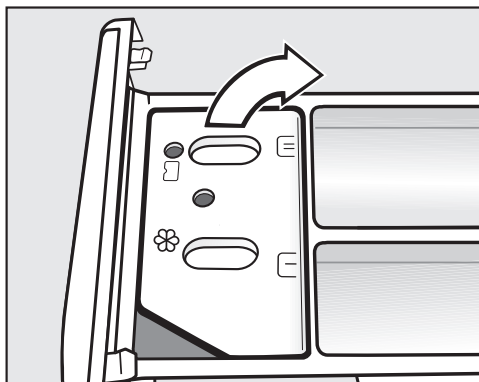

- Ανοίγετε το καπάκι της θήκης  .

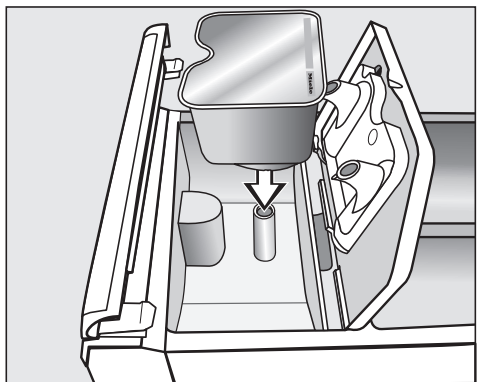

5. Προσθέτετε το απορρυπαντικό

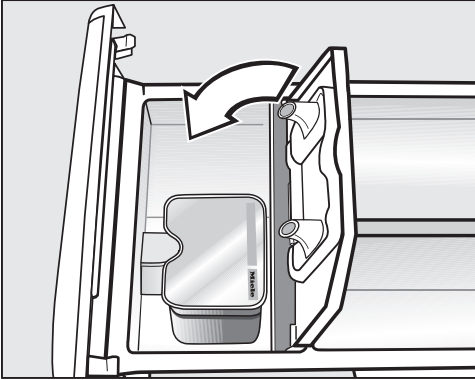

- Πιέζετε καλά την κάψουλα.



- Κλείνετε το καπάκι και το πιέζετε καλά.
- Κλείνετε τη θήκη απορρυπαντικού.

Με την τοποθέτηση της κάψουλας στη θήκη απορρυπαντικού, αυτή ανοίγει. Αν αφαιρέσετε την κάψουλα και πάλι χωρίς να την χρησιμοποιήσετε, τότε μπορεί να τρέξει η κάψουλα. Απορρίψτε μία κάψουλα που έχει ανοίξει.

Το περιεχόμενο της κάθε κάψουλας μπαίνει στο πρόγραμμα πλύσης στη σωστή χρονική στιγμή.

Η εισροή νερού στη θήκη  γίνεται κατά τη δοσολογία με κάψουλα αποκλειστικά μέσω της κάψουλας. Όταν χρησιμοποιείτε κάψουλα, μην τοποθετείτε πρόσθετο μαλακτικό στη θήκη .

- Αφαιρείτε την άδεια κάψουλα μετά το τέλος του προγράμματος πλύσης.

Για τεχνικούς λόγους παραμένει μια μικρή ποσότητα νερού στην κάψουλα.

Απενεργοποίηση ή αλλαγή της δοσολογίας κάψουλας

Η απενεργοποίηση ή η αλλαγή είναι δυνατές μόνο πριν την έναρξη του προγράμματος.

- Αγγίζετε το πλήκτρο αφής .
- Επιλέξτε CapDosing και απενεργοποιήστε το επιλεγμένο είδος κάψουλας.

Εξωτερική δοσομέτρηση

Το πλυντήριο αυτό είναι κατάλληλα εξοπλισμένο για σύνδεση σε εξωτερικά συστήματα δοσομέτρησης απορρυπαντικού. Για την εξωτερική δοσομέτρηση είναι απαραίτητο ένα σετ μετατροπής, το οποίο πρέπει να τοποθετηθεί από έναν έμπορο πώλησης προϊόντων Miele ή από το Miele Service.

6. Ξεκινάτε το πρόγραμμα - Λήξη προγράμματος

Κερματοδέκτης

Αν είναι διαθέσιμος κερματοδέκτης, λάβετε υπόψη σας την προτροπή πληρωμής που εμφανίζεται στην οθόνη.

Μην διακόπτετε το πρόγραμμα μετά την έναρξη του προγράμματος. Ανάλογα με τη ρύθμιση μπορεί να πραγματοποιηθεί μία απώλεια τιμής σε έναν κερματοδέκτη.

Ξεκινάτε το πρόγραμμα

Μόλις μπορεί να ξεκινήσει ένα πρόγραμμα, αναβοσβήνει το πλήκτρο αφής *έναρξη/στοπ*.

- Αγγίζετε το πλήκτρο αφής *έναρξη/στοπ*.

Η πόρτα κλειδώνει (σύμβολο ) και το πρόγραμμα πλήσης ξεκινά.

Αν έχει επιλεγεί ένας χρόνος προεπιλογής έναρξης, αυτός εμφανίζεται στην οθόνη.

Μετά την παρέλευση του χρόνου προεπιλογής έναρξης ή αμέσως μετά την έναρξη στην οθόνη εμφανίζεται η διάρκεια του προγράμματος. Επιπλέον, στην οθόνη εμφανίζεται και η πορεία διεξαγωγής του προγράμματος.

Χρήσιμη συμβουλή: Εάν αγγίζετε το πλήκτρο αφής **i**, μπορείτε να εμφανίσετε τη ρυθμισμένη θερμοκρασία, τον αριθμό στροφών συψίματος και τις ρυθμισμένες πρόσθετες λειτουργίες.

Λήξη προγράμματος

Στην προστασία από το σαλάκωμα η πόρτα είναι ακόμη ασφαλισμένη. Η πόρτα μπορεί όμως ανά πάσα στιγμή να απασφαλίσει με το πλήκτρο *έναρξη/στοπ*.

Αφαιρείτε τα ρούχα

- Ανοίγετε την πόρτα.
- Αφαιρείτε τα ρούχα.

Ρούχα που έμειναν μέσα στον κάδο μπορούν στο επόμενο πλύσιμο να στενέψουν ή να ξεβάψουν και να καταστρέψουν άλλα ρούχα. Αφαιρέστε όλα τα ρούχα από τον κάδο.

- Ελέγχετε το λάστιχο στην πόρτα για τυχόν αντικείμενα.





Χρήσιμη συμβουλή: Αφήνετε την πόρτα λίγο ανοιχτή, έτσι ώστε να μπορέσει να στεγνώσει ο κάδος.

- Θέτετε το πλυντήριο ρούχων εκτός λειτουργίας με το πλήκτρο .
- Αφαιρείτε τη χρησιμοποιημένη κάψουλα από τη θήκη απορρυπαντικού, σε περίπτωση που κάνατε χρήση της.

Χρήσιμη συμβουλή: Αφήνετε τη θήκη απορρυπαντικού λίγο ανοιχτή, για να μπορεί να στεγνώσει.

Με την προεπιλογή έναρξης μπορείτε να επιλέξετε το χρόνο μέχρι την έναρξη του προγράμματος ή το χρόνο λήξης του προγράμματος (βλέπε κεφάλαιο «Προγραμματισμοί ιδιοκτήτη», ενότητα «Προεπιλογή έναρξης»).

Επιλογή προεπιλογής έναρξης

- Αγγίζετε το πλήκτρο αφής *Λοιπές επιλογές* .
- Επιλέγετε τα λήξη στις , έναρξη στις  ή έναρξη σε .
- Ρυθμίζετε με τα πλήκτρα αφής \wedge και \vee τις ώρες και τα λεπτά και επιβεβαιώνετε με το πλήκτρο αφής *OK*.

Τα λεπτά μεταβαίνουν στο επόμενο «πλήρες τέταρτο» και μπορούν στη συνέχεια να αλλάξουν με βηματισμό 15 λεπτών.

Έναρξη προεπιλογής έναρξης

- Αγγίζετε το πλήκτρο *έναρξη / στοπ*.

Η πόρτα ασφαρίζεται και στην οθόνη εμφανίζεται ο χρόνος μέχρι την έναρξη του προγράμματος.

Αλλαγή ή διακοπή προεπιλογής έναρξης

- Αγγίζετε το πλήκτρο αφής *έναρξη / στοπ*.

Στην οθόνη εμφανίζεται:

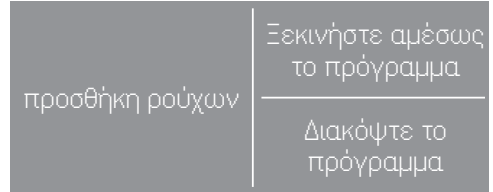

- Αγγίζετε το πλήκτρο αφής *Ξεκινήστε αμέσως το πρόγραμμα*.











Το πρόγραμμα πλύσης ξεκινά αμέσως. ή

- Αγγίζετε το πλήκτρο αφής *Διακόψτε το πρόγραμμα*.

Η έναρξη προγράμματος διακόπηκε, το πλήκτρο *έναρξη/στοπ* αναβοσβήνει.







Πίνακας προγραμμάτων

Βασικά προγράμματα

 Βαμβακερά/Χρωματι- 20°C έως 90°C		κατά μέγιστο 8,0 kg
Είδος ρού- χων	Βαμβακερά υφάσματα, λινά ή με μικτή ύφανση	
Συμβουλή	<ul style="list-style-type: none"> - Επιλέγετε τη θερμοκρασία σύμφωνα με τα στοιχεία της ετικέτας περιποίησης, το απορρυπαντικό, το είδος της βρομιάς και τις απαιτήσεις υγιεινής. - Πρόγραμμα 20°C για λίγο λερωμένα βαμβακερά ρούχα. 	
1600 U/min	Πρόσθετες λειτουργίες: Πρόπλυση 	Κύκλοι πλύσης: 1-5*
 Βαμβακερά		κατά μέγιστο 8,0 kg
		 40°C/60°C
Είδος ρού- χων	Κανονικά λερωμένα βαμβακερά ρούχα	
Συμβουλή	<ul style="list-style-type: none"> - Αυτές οι ρυθμίσεις είναι οι πιο αποτελεσματικές για το πλύσιμο των βαμβακερών από θέμα κατανάλωσης ρεύματος και νερού. - Στους  η επιτευχθείσα θερμοκρασία πλύσης είναι μικρότερη από 60°C. 	
1600 U/min	Πρόσθετες λειτουργίες: Πρόπλυση 	Κύκλοι πλύσης: 2
Πρόγραμμα ελέγχου βάσει προδιαγραφών EN 60456 και επισήμανση ενέργειας σύμφωνα με την ευρωπαϊκή οδηγία 1061/2010.		
 Express		30°C
μέγιστο 3,5 κιλ.		
Είδος ρούχου	Βαμβακερά ρούχα που δεν έχουν φορεθεί σχεδόν καθόλου ή έχουν λερωθεί ελάχιστα	
1400 στρ./λ.	Πρόσθετες λειτουργίες (Extras): Ξέβγαλμα plus 	Ξεβγάλματα: 1
 Ευαίσθητα		30°C έως 40°C
μέγιστο 4,0 κιλ.		
Είδος ρούχου	Ρούχα με συνθετικές ίνες, μικτή ύφανση ή λεπτά βαμβακερά	
Συμβουλή	- Για ρούχα που τσαλακώνουν εύκολα μειώνετε τις στροφές τελικού στυψίματος.	
1200 στρ./λ.	Πρόσθετες λειτουργίες (Extras): Πρόπλυση  , άνετη αφαίρεση τσαλακώματος 	Ξεβγάλματα: 2-4*



* Ο αριθμός των ξεβγαλμάτων μπορεί να αλλάξει μέσω των προγραμματισμών ιδιοκτήτη.

Πίνακας προγραμμάτων





 Λεπτά ρούχα		30°C	μέγιστο 3,0 κιλ.
Είδος ρούχου	Για ευαίσθητα ρούχα από συνθετική ίνα, μικτή ύφανση, βισκόζη		
Συμβουλή	- Για ρούχα που τσαλακώνουν εύκολα μην επιλέξετε τις στροφές τελικού στυψίματος.		
600 στρ./λ.	Πρόσθετες λειτουργίες (Extras): Πρόπλυση  , άνετη αφαίρεση τσαλακώματος 	Ξεβγάλματα: 2	
ECO 40-60		έως 8,0 kg	
Είδος ρούχων	κανονικά λερωμένα βαμβακερά ρούχα		
Συμβουλή	<ul style="list-style-type: none"> - Σε έναν κύκλο πλύσης, μπορεί να πλυθούν ανάμεικτα βαμβακερά ρούχα για θερμοκρασίες 40°C και 60°C. - Αυτό το πρόγραμμα είναι το πιο αποδοτικό ως προς την κατανάλωση νερού και ρεύματος για το πλύσιμο των βαμβακερών ρούχων. 		
1600 σ.α.λ.		Ξεβγάλματα: 2	
  Άντληση / Στύψιμο		μέγιστο 8,0 κιλ.	
Συμβουλή	<ul style="list-style-type: none"> - Λάβετε υπόψη σας τον αριθμό στροφών στυψίματος. - Επιλέγετε την πρόσθετη λειτουργία <i>Ξέβγαλμα plus</i> για ένα προρυθμισμένο ξέβγαλμα. - Μόνο άντληση: ρυθμίζετε τον αριθμό στροφών στο 0 στρ./λ. 		
1600 στρ./λ.	Πρόσθετες λειτουργίες (Extras): Ξέβγαλμα plus 		

Πίνακας προγραμμάτων

Ειδικά προγράμματα

Πετσέτες		40°C έως 60°C	μέγιστο 8,0 κιλ.
Είδος ρούχου	Πετσέτες και μπουρνούζια από φλοκωτά σπογγοειδή υφάσματα		
Συμβουλή	- Για σκουρόχρωμα ρούχα χρησιμοποιείτε ένα απορρυπαντικό για χρωματιστά.		
1400 στρ./λ.	Πρόσθετες λειτουργίες (Extras): Πρόπλυση 	Ξεβγάλματα: 2	
Πουκάμισα		20 °C έως 60 °C	μέγιστο 3,0 κιλ.
Είδος ρούχου	Για πουκάμισα ανδρικά και γυναικεία.		
Συμβουλή	- Ανάλογα με το πόσο λερωμένα είναι ο γιακάς και οι μανσέτες, περιποιείτε τα σημεία αυτά με ένα καθαριστικό, πριν τα τοποθετήσετε στη συσκευή. - Πλένετε τα πουκάμισα και τις μπλούζες από μετάξι στο πρόγραμμα μεταξωτών. - Μειώστε τη μέγιστη ποσότητα φορτίου στο μισό, εάν επιλέξετε την πρόσθετη λειτουργία <i>Άνετη αφαίρεση τσαλακώματος</i> .		
800 στρ./λ.	Πρόσθετες λειτουργίες (Extras): Άνετη αφαίρεση τσαλακώματος 	Ξεβγάλματα: 2	
Σκούρα ρούχα		30°C έως 60°C	μέγιστο 4,0 κιλ.
Είδος ρούχου	Σκούρα ρούχα βαμβακερά ή με μικτή ύφανση.		
Συμβουλή	- Για να τα πλύνετε, τα γυρίζετε μέσα έξω, δηλαδή τα πλένετε από την ανάποδη πλευρά τους.		
1000 στρ./λ.		Ξεβγάλματα: 3	
Τζην		30°C έως 60°C	μέγιστο 4,0 κιλ.
Είδος ρούχου	Πουκάμισα, μπλούζες, παντελόνια, ζακέτες από τζην ύφασμα		
Συμβουλή	- Για να πλύνετε τα τζην, τα γυρίζετε μέσα έξω, δηλαδή τα πλένετε από την ανάποδη πλευρά τους. - Επειδή τα ρούχα τζην συχνά βγάζουν λίγο χρώμα κατά την πρώτη πλύση τους, συνιστάται να πλένετε αρχικά τα σκουρόχρωμα ξεχωριστά από τα ανοιχτόχρωμα.		
1000 στρ./λ.		Ξεβγάλματα: 3	
Μάλλινα		κρύο ως 30°C	μέγιστο 3,0 κιλ.
Είδος ρούχου	Ρούχα από μαλλί που πλένεται και σύμμεικτα με μαλλί.		
Συμβουλή	- Χρησιμοποιήστε απορρυπαντικό για μάλλινα.		
1200 στρ./λ.		Ξεβγάλματα: 2	

Πίνακας προγραμμάτων

Μεταξωτά		κρύο έως 30°C	μέγιστο 3,0 κιλ.
Είδος ρούχου	Μεταξωτά και υφάσματα που πλένονται στο χέρι τα οποία δεν περιέχουν μαλλί		
Συμβουλή	<ul style="list-style-type: none"> - Λάβετε υπόψη σας την ετικέτα του κατασκευαστή. - Πλένετε τα λεπτά καλσόν και τους στηθόδεσμούς μέσα σε πάνινο σάκο ρούχων. 		
600 στρ./λ.	Πρόσθετες λειτουργίες (Extras): Ξέβγαλμα plus 	Ξεβγάλματα: 2	
Βαμβακερά PRO		60°C	μέγιστο 8,0 κιλ.
Είδος ρούχου	Υφάσματα από μικτή ύφανση (50% βαμβακερά και 50% πολυεστερικά)		
Συμβουλή	<ul style="list-style-type: none"> - Ιδιαίτερα ενεργειακά αποδοτικό πρόγραμμα πλύσης για φυσιολογικά λερωμένα επαγγελματικά υφάσματα από βαμβάκι ή μίξεις βαμβακερού/συνθετικού, π.χ. φόρμες εργασίας. 		
1400 στρ./λ.	Πρόσθετες λειτουργίες (Extras): Πρόπλυση 	Ξεβγάλματα: 2	
Πρόσθετο Ξέβγαλμα		μέγιστο 8,0 κιλ.	
Είδος ρούχου	Ρούχα που χρειάζονται μόνο ξέβγαλμα και στύψιμο		
Συμβουλή	<ul style="list-style-type: none"> - Για υφάσματα που τσαλακώνουν εύκολα, προσέχετε τον αριθμό στροφών στυψίματος. 		
1400 στρ./λ.	Πρόσθετες λειτουργίες (Extras): Ξέβγαλμα plus 	Ξεβγάλματα: 2	
Κολλάρισμα		κρύο ως 40°C	μέγιστο 4,0 κιλ.
Είδος ρούχου	Για τραπεζομάντηλα, πετσέτες φαγητού, ρούχα εργασίας που πρέπει να κολλαριστούν		
Συμβουλή	<ul style="list-style-type: none"> - Τα ρούχα πρέπει να είναι φρεσκοπλυμένα, αλλά χωρίς μαλακτικό. - Για υφάσματα που τσαλακώνουν εύκολα, προσέχετε τον αριθμό στροφών στυψίματος. 		
1400 στρ./λ.			Ξεβγάλματα: 1
Καθαρισμός συσκευής 70 °C		κανένα φορτίο	
	Για τον καθαρισμό του κάδου και του συστήματος αποχέτευσης. <ul style="list-style-type: none"> - Τοποθετείτε το απορρυπαντικό γενικής χρήσης στη θήκη . - Διεξάγετε το πρόγραμμα <i>Καθαρισμός συσκευής</i> όταν χρησιμοποιείτε συχνά προγράμματα απολύμανσης. 		

Πίνακας προγραμμάτων

Υγιεινή συσκευής	κανένα φορτίο
	<p>Για τον καθαρισμό του κάδου και του συστήματος αποχέτευσης.</p> <ul style="list-style-type: none">- Εάν χρησιμοποιήθηκε πρόγραμμα με λιγότερους από 60°C, εμφανίζεται στη συνέχεια στην οθόνη η προτροπή να εκκινήσετε το πρόγραμμα Υγιεινή συσκευής. Προϋπόθεση αποτελεί να είναι ενεργοποιημένη η ρύθμιση Υγιεινή (βλ. κεφάλαιο «Επίπεδο ρυθμίσεων ιδιοκτήτη»).- Τοποθετείτε το απορρυπαντικό γενικής χρήσης στη θήκη .

Πακέτα προγραμμάτων





Μπορείτε να επιλέξετε διαφορετικά πακέτα προγράμματος. Τα εκάστοτε επιλεγμένα προγράμματα από τα πακέτα προγραμμάτων εμφανίζονται στη λίστα των *Ειδικών προγραμμάτων*.

Απορρυπαντικό για ρούχα sport

Ρούχα sport		30°C έως 60°C	μέγιστο 3,5 κιλ.
Είδος ρούχου	Αθλητικά ρούχα, όπως φόρμες και παντελόνια, από συνθετικές ίνες ή μικτή ύφανση		
Συμβουλή	<ul style="list-style-type: none"> - Μην χρησιμοποιείται μαλακτικό. - Λάβετε υπόψη σας τις οδηγίες περιποίησης του κατασκευαστή. 		
1000 στρ./λ.	Πρόσθετες λειτουργίες (Extras): Πρόπλυση 	Ξεβγάλματα: 2	
Ρούχα sport μικροΐνας		30°C έως 60°C	μέγιστο 3,5 κιλ.
Είδος ρούχου	Αθλητικά ρούχα, όπως φόρμες, παντελόνια και λειτουργικά εσώρουχα από μικροΐνες		
Συμβουλή	<ul style="list-style-type: none"> - Μην χρησιμοποιείται μαλακτικό. - Λάβετε υπόψη σας τις οδηγίες περιποίησης του κατασκευαστή. 		
800 στρ./λ.	Πρόσθετες λειτουργίες (Extras): Ξέβγαλμα plus 	Ξεβγάλματα: 2	
Παπούτσια αθλητικά		30°C έως 60°C	μέγιστο 2 ζευγάρια
Είδος ρούχου	Αθλητικά παπούτσια (όχι δερμάτινα παπούτσια), περικνημίδες και γκέτες		
Συμβουλή	<ul style="list-style-type: none"> - Μην χρησιμοποιείται μαλακτικό. - Απομακρύνετε τη χονδρή βρωμιά με μια βούρτσα. - Λάβετε υπόψη σας τις οδηγίες περιποίησης του κατασκευαστή. - Για το στέγνωμα στο στεγνωτήριο χρησιμοποιείτε το καλάθι του στεγνωτηρίου. - Κλείνετε τα φερμουάρ. 		
400 στρ./λ.	Πρόσθετες λειτουργίες (Extras): Πρόπλυση  , πρόπλυση 	Ξεβγάλματα: 3	

Πίνακας προγραμμάτων



Ρούχα outdoor

Πουπουλένια γέμιση		30°C έως 60°C	1 είδος στο μέγιστο
Είδος ρούχου	Μπουφάν Outdoor, υπνόσακοι, μαξιλάρια και άλλα ρούχα με γέμιση από πούπουλα		
Συμβουλή	<ul style="list-style-type: none">- Μην χρησιμοποιείται μαλακτικό.- Πριν από το πλύσιμο αφαιρέστε τον αέρα. Για να γίνει αυτό είτε βάζετε τα ρούχα σε έναν στενό σάκο πλύσης ή τα δένετε με μια πλενόμενη κορδέλα.- Λάβετε υπόψη σας τις οδηγίες περιποίησης του κατασκευαστή.- Για την αφαίρεση αέρα πραγματοποιείται στύψιμο μετά την ύγρανση.		
1400 στρ./λ.	Πρόσθετες λειτουργίες (Extras): Πρόπλυση  , Ξεβγάλματα: 2 Ξεβγάλματα plus 		
Ρούχα outdoor		κρύο ως 40°C	μέγιστο 3,5 κιλ.
Είδος ρούχου	Αδιάβροχα υφάσματα, όπως ρούχα Outdoor μπουφάν και παντελόνια από μικροίνα, όπως Gore-Tex®, SYMPATEX®, WINDSTOPPER® κ.λπ.		
Συμβουλή	<ul style="list-style-type: none">- Κλείνετε τα φερμουάρ και τα αυτοκόλλητα κουμπώματα.- Μην χρησιμοποιείται μαλακτικό.- Για να διατηρηθεί το αποτέλεσμα της αδιαβροχοποίησης στα υφάσματα, μπορεί να απαιτείται η πρόσθετη αδιαβροχοποίηση. Για αυτό επιλέγετε το πρόγραμμα <i>Αδιαβροχοποίηση</i>.- Πλένετε τα είδη με πουπουλένια γέμιση στο πρόγραμμα <i>Πουπουλένια γέμιση</i>.		
1000 στρ./λ.	Πρόσθετες λειτουργίες (Extras): Πρόπλυση  , Ξεβγάλματα: 2 Ξεβγάλματα plus 		

Πίνακας προγραμμάτων





Αδιαβροχοποίηση		30°C έως 40°C	μέγιστο 3,5 κιλ.
Είδος ρούχου	Για φρεσκάρισμα του αποτελέσματος αδιαβροχοποίησης υφασμάτων που απομακρύνουν το νερό π.χ. για αδιάβροχα ρούχα, στολές του σκι ή λοιπά υφάσματα.		
Συμβουλή	<ul style="list-style-type: none"> - Προσθέστε υλικό αδιαβροχοποίησης στη θήκη ⌘. - Τα ρούχα θα πρέπει να είναι φρεσκοπλυμένα και στεγνά ή στεγνωμένα. - Για να επιτευχθεί ένα βέλτιστο αποτέλεσμα, να επεξεργάζεστε θερμικά τα ρούχα με στέγνωμα στο στεγνωτήριο ή με σιδέρωμα. 		
800 στρ./λ.		Ξεβγάλματα: 1	

Spa/Κομμωτήρια

Πετσέτες χεριών		40°C	μέγιστο 6,0 κιλ.
Είδος ρούχου	Ελαφρά λερωμένες βαμβακερές πετσέτες		
Συμβουλή	- Για σκουρόχρωμα ρούχα χρησιμοποιείτε ένα απορρυπαντικό για χρωματιστά.		
1400 στρ./λ.		Ξεβγάλματα: 2	
Πετσέτες χεριών plus		40°C έως 80°C	μέγιστο 6,0 κιλ.
Είδος ρούχου	Περισσότερο λερωμένες βαμβακερές πετσέτες		
Συμβουλή	- Για σκουρόχρωμα ρούχα χρησιμοποιείτε ένα απορρυπαντικό για χρωματιστά.		
1400 στρ./λ.	Πρόσθετες λειτουργίες (Extras): Πρόπλυση 		Ξεβγάλματα: 2
Κάπες/Μπέρτες		κρύο ως 30°C	μέγιστο 2,5 κιλ.
Είδος ρούχου	Ελαφρώς λερωμένες μπέρτες κουρέματος από συνθετικές ίνες		
Συμβουλή	- Για ένα ιδιαίτερα καλό αποτέλεσμα πλύσης επιλέξτε την πρόσθετη λειτουργία <i>Ξέβγαλμα plus</i>		
600 στρ./λ.	Πρόσθετες λειτουργίες (Extras): Ξέβγαλμα plus 		Ξεβγάλματα: 2



Πίνακας προγραμμάτων

Ξενοδοχεία

Ιματισμός κλινών		40°C έως 90°C	μέγιστο 8,0 κιλ.
Είδος ρούχου	Σεντόνια βαμβακερά ή με μεικτή ύφανση		
Συμβουλή	- Μετά την έναρξη εκτελείται πάντα ένα μούλιασμα. - Για χρωματιστά ρούχα χρησιμοποιείτε απορρυπαντικό για χρωματιστά.		
1200 στρ./λ.	Πρόσθετες λειτουργίες (Extras): Πρόπλυση  , άνετη αφαίρεση τσαλακώματος 	Ξεβγάλματα: 2	
Τραπεζομάντηλα		40°C έως 75°C	μέγιστο 4,0 κιλ.
Είδος ρούχου	Τραπεζομάντηλα και πετσέτες φαγητού από βαμβακερό, λινό ή μεικτή ύφανση		
Συμβουλή	- Σε περίπτωση επίμονων λεκέδων να επιλέγετε πρόπλυση. Προσθέστε ένα απορρυπαντικό πρόπλυσης με ένζυμα. - Μετά την έναρξη εκτελείται πάντα ένα μούλιασμα.		
1200 στρ./λ.	Πρόσθετες λειτουργίες (Extras): Πρόπλυση  , άνετη αφαίρεση τσαλακώματος 	Ξεβγάλματα: 2	
Πανιά κουζίνας		60°C έως 85°C	μέγιστο 8,0 κιλ.
Είδος ρούχου	Ιματισμός κουζίνας από βαμβάκι ή λινό, π.χ. ζακέτες και παντελόνια μάγειρα, πετσετάκια, πανιά καθαρισμού		
Συμβουλή	- Σε περίπτωση επίμονων λεκέδων να επιλέγετε πρόπλυση. Προσθέστε ένα απορρυπαντικό πρόπλυσης με ένζυμα. - Με την πρόπλυση απομακρύνονται οι χοντρές ακαθαρσίες.		
1400 στρ./λ.	Πρόσθετες λειτουργίες (Extras): Πρόπλυση 	Ξεβγάλματα: 3	

Πίνακας προγραμμάτων





Υφάσματα οικιακής χρήσης

Λεπτές κουρτίνες		κρύο έως 40°C	μέγιστο 4,0 κιλ.
Είδος ρούχου	Κουρτίνες που χαρακτηρίζονται από τον κατασκευαστή ως κατάλληλες για πλύσιμο στο πλυντήριο		
Συμβουλή	- Για κουρτίνες που τσαλακώνουν εύκολα ακυρώνετε το στύψιμο.		
600 στρ./λ.	Πρόσθετες λειτουργίες (Extras): Πρόπλυση, ξέβγαλμα plus 	Ξεβγάλματα: 2	
Κλινοσκεπάσματα πουπουλένια		40°C έως 75°C	1 πάπλωμα ή 1-2 μαξιλάρια*
Είδος ρούχου	Μαξιλάρια και παπλώματα με πουπουλένια γέμιση		
Συμβουλή	<ul style="list-style-type: none"> - Πριν από το πλύσιμο αφαιρέστε τον αέρα. Για να γίνει αυτό είτε βάζετε τα ρούχα σε έναν στενό σάκο πλύσης ή τα δένετε με μια πλενόμενη κορδέλα. - Λάβετε υπόψη σας την ετικέτα του κατασκευαστή. - Για την αφαίρεση αέρα πραγματοποιείται στύψιμο μετά την ύγρανση. 		
1400 στρ./λ.	Πρόσθετες λειτουργίες (Extras): ξέβγαλμα plus 	Ξεβγάλματα: 2	
Κλινοσκεπάσματα συνθετικά		40°C έως 75°C	στο μέγιστο 8,0 κιλά ή 1 πάπλωμα ή 1-2 μαξιλάρια*
Είδος ρούχου	Κλινοσκεπάσματα από μικροΐνες, μαξιλάρια και παπλώματα με γέμιση από συνθετικό υλικό		
Συμβουλή	<ul style="list-style-type: none"> - Λάβετε υπόψη σας την ετικέτα του κατασκευαστή. - Χρησιμοποιείτε υγρό απορρυπαντικό. 		
800 στρ./λ.	Πρόσθετες λειτουργίες (Extras): Πρόπλυση, ξέβγαλμα plus 	Ξεβγάλματα: 2	

* 1 μαξιλάρι (80 x 80 cm) ή 2 μαξιλάρια (40 x 80 cm)







Πίνακας προγραμμάτων

Επαγγελματικός ρουχισμός

Λάδι/λίπος ειδικό		60°C έως 90°C	μέγιστο 8,0 κιλ.
Είδος ρούχου	Μπλουζες εργασίας, πανωφόρια εργασίας, σκουφιά, πανιά καθαρισμού από βαμβάκι ή μικτή ύφανση		
Συμβουλή	- Σε περίπτωση έντονης βρωμιάς ενεργοποιήστε την πρόπλυση. - Χρησιμοποιείτε υγρό απορρυπαντικό.		
1400 στρ./λ.	Πρόσθετες λειτουργίες (Extras): Πρόπλυση 		Ξεβγάλματα: 3
Σκόνη/αλεύρι ειδικό		40°C έως 90°C	μέγιστο 8,0 κιλ.
Είδος ρούχου	Επαγγελματικός ρουχισμός λερωμένος με σκόνη ή αλεύρι, καλύμματα και πανιά καθαρισμού από βαμβακερό ή μικτή ύφανση		
Συμβουλή	- Με την αυτόματη πρόπλυση απομακρύνονται οι χοντρές ακαθαρσίες. Σε περίπτωση έντονης βρομιάς επιλέξτε επιπλέον μία δεύτερη πρόπλυση. - Σε περίπτωση επίμονων λεκέδων να επιλέγετε πρόπλυση.		
1400 στρ./λ.	Πρόσθετες λειτουργίες (Extras): Πρόπλυση  , πρόπλυση 		Ξεβγάλματα: 3
Εντατικό πλύσιμο		40°C έως 90°C	μέγιστο 8,0 κιλ.
Είδος ρούχου	Πολύ λερωμένος επαγγελματικός ρουχισμός από βαμβακερά υφάσματα, λινά ή με μικτή ύφανση		
Συμβουλή	- Λόγω της υψηλής στάθμης επιτυγχάνεται μία ιδιαίτερα καλή δράση πλύσης και ξεβγάλματος.		
1400 στρ./λ.	Πρόσθετες λειτουργίες (Extras): Πρόπλυση 		Ξεβγάλματα: 2

Πίνακας προγραμμάτων

Απολύμανση I

 Απολύμανση		85°C/15 min	έως και 8,0 kg
Είδος ρούχου	Υφάσματα βαμβακερά ή σύμμεικτα		
Συμβουλή	<ul style="list-style-type: none"> - Θερμική απολύμανση με χρόνο διατήρησης 15 λεπτών στους 85°C. - Από το επίπεδο ρυθμίσεων ιδιοκτήτη μπορεί να ενεργοποιηθεί ένα ξέβγαλμα με απολύμανση. - Χωρίς παροχή νερού μέσω της θήκης μαλακτικού 		
1.400 σ.α.λ.	Πρόσθετες λειτουργίες: Πρόπλυση  , Ξέβγαλμα plus 	Κύκλοι ξεβγάλματος: 2	
 Απολύμανση		60 °C / 20 λεπτά	μέγιστο 8,0 κιλ.
Είδος ρούχου	Στολές εργασίας ή ρούχα απολύμανσης, κατανεμημένα ανά χρώμα, το οποίο είναι κατάλληλο για τη θερμοχημική απολύμανση.		
Συμβουλή	<ul style="list-style-type: none"> - Θερμοχημική απολύμανση με χρόνο διατήρησης 20 λεπτών στους 60 °C. - Μέσω των προγραμματισμών ιδιοκτήτη μπορεί να ενεργοποιηθεί ένα επιπρόσθετο ξέβγαλμα. - Χωρίς παροχή νερού μέσω της θήκης μαλακτικού. 		
1400 στρ./λ.	Πρόσθετες λειτουργίες (Extras): Πρόπλυση, ξέβγαλμα plus 	Ξέβγαλματα: 2	
 Απολύμανση		40 °C / 20 λεπτά	μέγιστο 8,0 κιλ.
Είδος ρούχου	Στολές εργασίας ή ρούχα απολύμανσης, κατανεμημένα ανά χρώμα, το οποίο είναι κατάλληλο για τη θερμοχημική απολύμανση.		
Συμβουλή	<ul style="list-style-type: none"> - Θερμοχημική απολύμανση με χρόνο διατήρησης 20 λεπτών στους 40 °C. - Χωρίς παροχή νερού μέσω της θήκης μαλακτικού. - Μέσω μίας ιδιαίτερα προστατευτικής διαδικασίας πλύσης μπορούν να πλυθούν και ευαίσθητα υφάσματα σε αυτό το πρόγραμμα. 		
1400 στρ./λ.	Πρόσθετες λειτουργίες (Extras): Πρόπλυση, ξέβγαλμα plus 	Ξέβγαλματα: 2	

Πρόσθετες λειτουργίες (Extras)

Μπορείτε να συμπληρώσετε τα προγράμματα με τις πρόσθετες λειτουργίες. Δεν μπορείτε να επιλέξετε όλες τις πρόσθετες λειτουργίες σε όλα τα προγράμματα. Εάν δεν προσφέρεται μία πρόσθετη λειτουργία, τότε αυτή δεν εγκρίνεται για το πρόγραμμα πλύσης.

Επιλογή πρόσθετων λειτουργιών

Σε μερικά προγράμματα προσφέρεται μία πρόσθετη λειτουργία απευθείας στο βασικό μενού.

- Αγγίζετε το πλήκτρο αφής της πρόσθετης λειτουργίας, η πρόσθετη λειτουργία ενεργοποιείται

Σε μερικά προγράμματα επιλέγονται οι πρόσθετες λειτουργίες από το υπομενού *Πρόσθετες λειτουργίες (Extras)*.

- Αγγίζετε το πλήκτρο αφής *Extras* .
- Επιλέξετε μία ή δύο από τις προσφερόμενες πρόσθετες λειτουργίες.

Πρόπλυση

Για έντονα λερωμένα ρούχα μπορεί να επιλεχθεί επιπρόσθετα μία πρόπλυση. Οι μεγάλες ποσότητες βρωμιάς μαλακώνουν και αφαιρούνται πριν την κύρια πλύση.





Πρόπλυση

Τα ρούχα ξεβγάζονται πριν από την κύρια πλύση για να αφαιρεθούν μεγάλες ποσότητες βρωμιάς όπως π.χ. σκόνη, άμμος.

Άνετη αφαίρεση τσαλακώματος



Για τη μείωση του τσαλακώματος γίνεται στη λήξη του προγράμματος αφαίρεση τσαλακώματος στα ρούχα. Για ένα βέλτιστο αποτέλεσμα μειώνετε το μέγιστο φορτίο κατά 50%. Μικρά φορτία βελτιώνουν το τελικό αποτέλεσμα.

Τα υφάσματα πρέπει να είναι κατάλληλα για στέγνωμα σε στεγνωτήριο   και να μπορούν να σιδερωθούν  .

Ξέβγαλμα Plus

Για ένα ιδιαίτερα καλό αποτέλεσμα ξέβγαλματος μπορεί να ενεργοποιηθεί ένα πρόσθετο ξέβγαλμα.

Στύψιμο

Αριθμός στροφών τελικού στυψίματος

Κατά την επιλογή προγράμματος στην οθόνη εμφανίζεται πάντα ο μέγιστος για το πρόγραμμα πλήσης αριθμός στροφών στυψίματος.

Είναι δυνατή μια μείωση του αριθμού στροφών τελικού στυψίματος.

Δεν μπορεί όμως να επιλεγεί μεγαλύτερος αριθμός στροφών τελικού στυψίματος από τον μέγιστο αριθμό που αναφέρεται στην επισκόπηση προγραμμάτων.

Ενδιάμεσο στύψιμο

Τα ρούχα στύβονται μετά την κύρια πλήση και ανάμεσα στα ξεβγάλματα. Όταν μειώσετε τον αριθμό στροφών του τελικού στυψίματος, μειώνονται αντίστοιχα και οι στροφές ενδιάμεσου στυψίματος.

Ακύρωση ενδιάμεσου και τελικού στυψίματος

- Επιλέξτε τη ρύθμιση προγράμματος *Αριθμός στροφών 0*.

Μετά το τελευταίο ξέβγαλμα γίνεται άντληση του νερού και ενεργοποιείται η προστασία από το τσαλάκωμα.

Προστασία από το τσαλάκωμα

Ο κάδος περιστρέφεται για 30 λεπτά επιπλέον μετά τη λήξη του προγράμματος, για να προστατέψει τα ρούχα από το τσαλάκωμα. Μπορείτε να ανοίξετε το πλυντήριο ρούχων οποιαδήποτε στιγμή.

Σε μερικά προγράμματα δεν πραγματοποιείται πρόγραμμα προστασίας από το τσαλάκωμα μετά τη λήξη του προγράμματος.

Αλλαγή διεξαγωγής προγράμματος

Κατά τη λειτουργία με κερματοδέκτη δεν είναι δυνατή η διακοπή ή η αλλαγή του προγράμματος.

Όταν το πλυντήριο ρούχων τίθεται εκτός λειτουργίας στο τρέχον πρόγραμμα, η λειτουργία Standby δεν θέτει εντελώς εκτός λειτουργίας το πλυντήριο μετά από 15 λεπτά. Στον κάδο μπορεί να υπάρχει ακόμη νερό, για τον λόγο αυτό οι λειτουργίες ασφαλείας συνεχίζουν να είναι ενεργές.

Αλλαγή προγράμματος

Μετά την έναρξη του προγράμματος, δεν είναι δυνατόν να γίνει αλλαγή του προγράμματος.

Για να επιλέξετε ένα άλλο πρόγραμμα, πρέπει πρώτα να διακόψετε το πρόγραμμα που έχει ξεκινήσει.

Εάν απορρυθμιστεί ο επιλογέας προγράμματος, εμφανίζεται στην οθόνη Δεν είναι δυνατή η αλλαγή προγράμματος. Το κείμενο σβήνει, όταν ο επιλογέας προγραμμάτων ρυθμιστεί στο αρχικό πρόγραμμα.

Διακοπή προγράμματος

Μπορείτε οποιαδήποτε στιγμή θέλετε μετά την έναρξη του προγράμματος να διακόψετε ένα πρόγραμμα πλύσης.

Προγράμματα απολύμανσης μπορούν να διακοπούν μόνο με έναν κωδικό PIN.

- Αγγίζετε το πλήκτρο *έναρξη / στοπ*.
- Επιλέξετε το Διακόψτε το πρόγραμμα.

Το πλυντήριο αντλεί το σαπουνόνερο. Το πρόγραμμα έχει διακοπεί. Το κλείστρο πόρτας απελευθερώνεται.

- Ανοίγετε την πόρτα.

- Αφαιρείτε τα ρούχα.

Αν θέλετε να επιλέξετε ένα άλλο πρόγραμμα:

- Κλείνετε την πόρτα.
- Επιλέγετε το επιθυμητό πρόγραμμα.
- Αν χρειάζεται, προσθέτετε απορρυπαντικό στη θήκη απορρυπαντικού.
- Αγγίζετε το πλήκτρο *έναρξη / στοπ*.

Το νέο πρόγραμμα ξεκινά.

Ενεργοποιήστε το πλυντήριο ρούχων μετά από διακοπή ρεύματος

Εάν κατά τη διάρκεια της πλύσης τεθεί το πλυντήριο ρούχων εκτός λειτουργίας με το πλήκτρο ①, τότε το πρόγραμμα διακόπτεται.

- Θέτετε το πλυντήριο ρούχων πάλι σε λειτουργία με το πλήκτρο ①.
- Λάβετε υπόψη το μήνυμα στην οθόνη.
- Αγγίζετε το πλήκτρο *έναρξη / στοπ*.

Εάν προκληθεί διακοπή ρεύματος, τότε το πρόγραμμα διακόπτεται.

- Μετά την επαναφορά του ρεύματος επιβεβαιώνετε το μήνυμα στην οθόνη με *OK*.
- Αγγίζετε το πλήκτρο *έναρξη / στοπ*.

Το πρόγραμμα συνεχίζεται.

Αλλαγή διεξαγωγής προγράμματος

Προσθήκη/Αφαίρεση ρούχων

Στα πρώτα λεπτά μετά την έναρξη του προγράμματος μπορείτε να προσθέσετε ή να αφαιρέσετε ρούχα.

- Αγγίζετε το πλήκτρο *έναρξη / στοπ*.

Στην οθόνη εμφανίζεται:

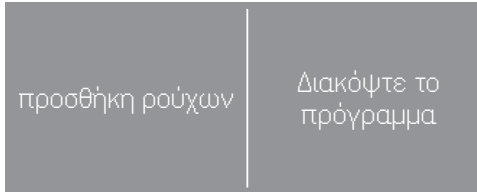

- Αγγίζετε το πλήκτρο αφής προσθήκη ρούχων.

Το πρόγραμμα πλύσης σταματά και η πόρτα ξεκλειδώνει.

- Ανοίγετε την πόρτα.
- Προσθέτετε τα ρούχα ή αφαιρείτε μεμονωμένα ρούχα.
- Κλείνετε την πόρτα.
- Αγγίζετε το πλήκτρο *έναρξη / στοπ*.

Το πρόγραμμα πλύσης συνεχίζεται.

Το πλυντήριο δεν μπορεί να εξακριβώσει κάποια αλλαγή στην ποσότητα των ρούχων μετά την έναρξη του προγράμματος.

Μετά την προσθήκη ή την αφαίρεση ρούχων, το πλυντήριο συνεχίζει να λειτουργεί υπολογίζοντας πάντα το μέγιστο φορτίο.

Η πόρτα δεν ανοίγει, όταν:

- η θερμοκρασία του σαπουνόνερου είναι πάνω από 55°C.

Σε θερμοκρασία άνω των 55 °C στον κάδο, το κλείστρο της πόρτας παραμένει ενεργό. Μόνο μετά τη μείωση της θερμοκρασίας σε κάτω από τους 55 °C απενεργοποιείται το κλείστρο της πόρτας.

Απορρυπαντικά

Το σωστό απορρυπαντικό

Μπορείτε να χρησιμοποιήσετε όλα τα απορρυπαντικά, που είναι κατάλληλα για πλυτήρια ρούχων. Οι οδηγίες χρήσης και δοσολογίας αναγράφονται πάνω στη συσκευασία του απορρυπαντικού.

Συστάσεις για τα απορρυπαντικά σύμφωνα με τον κανονισμό (ΕΕ) αρ. 1015/2010

Οι συστάσεις ισχύουν για τα εύρη θερμοκρασιών, όπως αυτά αναγράφονται στο κεφάλαιο «Επισκόπηση προγράμματος».

	Γενικής χρήσης	Για χρωματιστά	Λεπτά ρούχα και μάλλινα	Ειδικές περιπτώσεις
	Απορρυπαντικό			
Ανθεκτικά/Χρωματιστά	✓	✓	–	–
Βαμβακερά 	✓	✓	–	–
Express	–	✓ ¹	–	–
Ευαίσθητα	–	✓	–	–
Λεπτά ρούχα	–	–	✓	–
ECO 40-60	✓	✓	–	–
Πετσέτες	✓	✓ ¹	–	–
Πουκάμισα	✓	✓	–	–
Σκούρα ρούχα	–	✓ ¹	–	–
Τζιν	–	✓ ¹	–	–
Μάλλινα 	–	–	✓	✓
Μεταξωτά 	–	–	–	✓

✓ συνιστάται

– δεν συνιστάται

¹ υγρό απορρυπαντικό

⚠ Κίνδυνος ηλεκτροπληξίας λόγω τάσης δικτύου.

Εργασίες καθαρισμού και συντήρησης επιτρέπεται να εκτελούνται μόνο σε συσκευές χωρίς ρεύμα.

Αποσυνδέστε το πλυντήριο ρούχων από το δίκτυο ηλεκτρικού ρεύματος.

Καθαρισμός περιβλήματος και πίνακα χειρισμού

⚠ Ζημιές από καθαριστικά.

Τα σκληρά απορρυπαντικά και άλλα καυστικά προϊόντα ή καθαριστικά γενικής χρήσης μπορεί να καταστρέψουν πλαστικές επιφάνειες και άλλα μέρη της συσκευής.

Μη χρησιμοποιείτε κανένα από αυτά τα καθαριστικά.

⚠ Ζημιές λόγω διείσδυσης νερού.

Μέσω της πίεσης μιας ακτίνας νερού μπορεί να καταλήξει νερό μέσα στο πλυντήριο ρούχων και να προκληθούν ζημιές σε εξαρτήματα.

Μην ψεκάζετε το πλυντήριο ρούχων με ακτίνα νερού.

- Καθαρίζετε το περίβλημα και τον πίνακα χειρισμού με ένα απαλό απορρυπαντικό ή σαπουνόνερο. Στεγνώνετε κατόπιν τις επιφάνειες με ένα μαλακό πανί.
- Καθαρίζετε τον κάδο καθώς και τα άλλα μέρη της συσκευής από ανοξείδωτο ατσάλι με ένα καθαριστικό κατάλληλο για ανοξείδωτες επιφάνειες.

Καθαρισμός θήκης απορρυπαντικού

Η χρήση χαμηλών θερμοκρασιών και υγρών απορρυπαντικών ευνοεί την ανάπτυξη βακτηριδίων στη θήκη απορρυπαντικού.

- Για λόγους υγιεινής καθαρίζετε τακτικά ολόκληρη τη θήκη απορρυπαντικού.

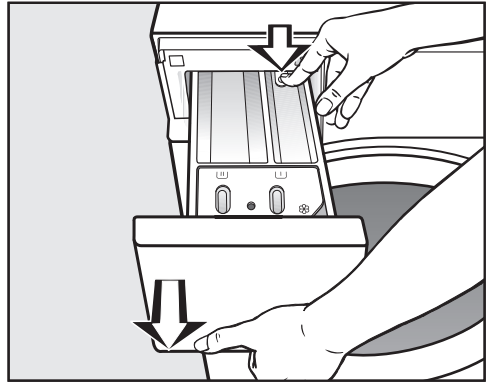

- Τραβάτε τη θήκη απορρυπαντικού προς τα έξω μέχρι το σημείο που σταματά, πιέζετε το κουμπί απασφάλισης και αφαιρείτε τη θήκη απορρυπαντικού.
- Καθαρίζετε τη θήκη απορρυπαντικού με ζεστό νερό.

Καθαρισμός και περιποίηση

Πώς καθαρίζετε το σιφονάκι και το αυλάκι εφοδιασμού.

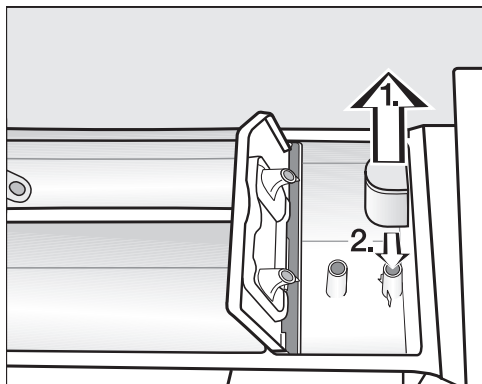

- Τραβήξτε το σιφονάκι έξω από τη θήκη ☒.
Καθαρίστε το σιφονάκι σε τρεχούμενο νερό. Καθαρίζετε επίσης και τη δίοδο μαλακτικού, κάτω από το σιφονάκι.
- Τοποθετήστε και πάλι το σιφονάκι.

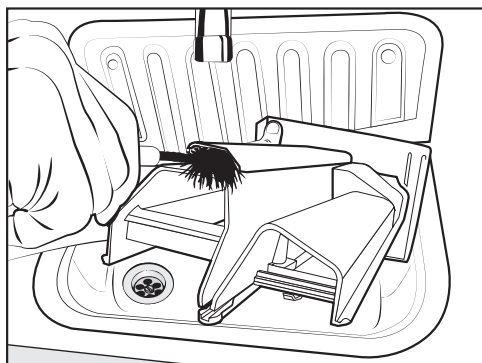

- Καθαρίζετε τη δίοδο μαλακτικού με ζεστό νερό και μια βούρτσα.

Καθαρισμός της θέσης εφαρμογής της θήκης απορρυπαντικού

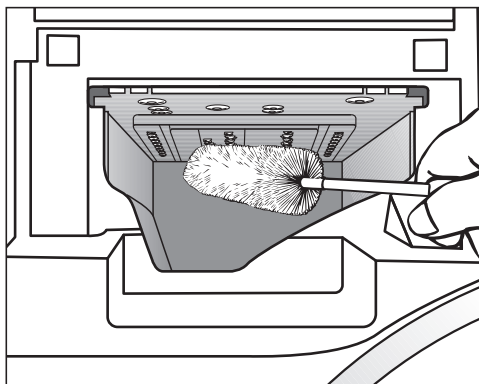

- Με τη βοήθεια μιας βούρτσας καθαρισμού μπουκαλιών απομακρύνετε τα υπολείμματα απορρυπαντικού και τα άλατα από τα ανοίγματα της θήκης απορρυπαντικού προς τον κάδο.
- Τοποθετείτε πάλι τη θήκη απορρυπαντικού στη θέση της.

Χρήσιμη συμβουλή: Αφήνετε τη θήκη απορρυπαντικού λίγο ανοικτή, για να μπορεί να στεγνώσει.

Καθαρισμός τυμπάνου, κάδου και συστήματος αποχέτευσης

Χρησιμοποιώντας τακτικά τα προγράμματα πλύσης με θερμοκρασίες 60°C και άνω σε συνδυασμό με απορρυπαντικά που περιέχουν λευκαντικούς παράγοντες αποτρέπεται η πιθανή ανάπτυξη βακτηρίων στο πλυντήριο ρούχων.

Χρησιμοποιείτε τακτικά το πρόγραμμα *Καθαρισμός συσκευής*, ιδίως εάν χρησιμοποιείτε συχνά προγράμματα πλύσης σε χαμηλές θερμοκρασίες.

Βέλτιστο αποτέλεσμα επιτυγχάνεται χρησιμοποιώντας καθαριστικό προϊόν συσκευής. Εναλλακτικά, μπορεί να χρησιμοποιηθεί απορρυπαντικό με λευκαντικούς παράγοντες σε σκόνη.

- Ξεκινήστε το πρόγραμμα *Καθαρισμός συσκευής*.
- Προσθέστε απευθείας στον κάδο την κατάλληλη δόση καθαριστικού προϊόντος ή απορρυπαντικού με λευκαντικούς παράγοντες.
- **Μην** γεμίσετε τον κάδο με ρούχα. Ο καθαρισμός πραγματοποιείται με άδειο κάδο.
- Ελέγξτε μετά τη λήξη του προγράμματος το εσωτερικό του κάδου και αφαιρέστε τυχόν υπολείμματα χονδρών ρύπων.

Αν χρησιμοποιείτε συχνά τα προγράμματα απολύμανσης, χρησιμοποιείτε τακτικά το πρόγραμμα *Καθαρισμός συσκευής*.

Καθαρισμός στεγανοποιητικού δακτυλίου

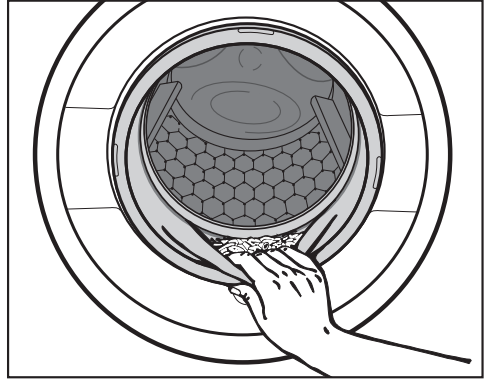

- Ελέγξτε την πτύχωση του στεγανοποιητικού δακτυλίου για ξένα σώματα.
- Καθαρίστε τον στεγανοποιητικό δακτύλιο και την εσωτερική πτύχωσή του με ένα υγρό πανί.

Χρήσιμη συμβουλή: Αφήστε την πόρτα λίγο ανοικτή, έτσι ώστε να μπορέσει να στεγνώσει ο κάδος.

Καθαρισμός και περιποίηση

Καθαρισμός φίλτρων στην παροχή νερού

Το πλυντήριο ρούχων διαθέτει φίλτρα για την προστασία των βαλβίδων εισόδου νερού. Ελέγχετε αυτά τα φίλτρα περίπου κάθε 6 μήνες. Σε περίπτωση συχνών διακοπών στο δίκτυο νερού, μπορεί αυτό το διάστημα να είναι μικρότερο.

Καθαρισμός των φίλτρων στους σωλήνες παροχής νερού

- Κλείνετε τη βρύση.
- Ξεβιδώνετε το σωλήνα παροχής από τη βρύση.

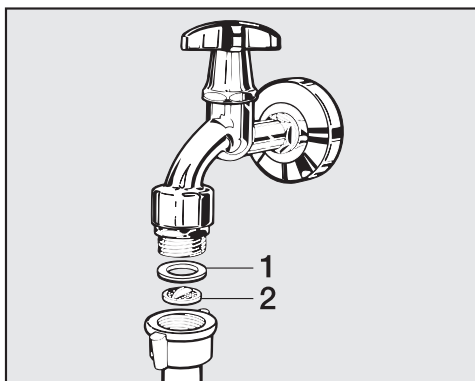

- Βγάζετε τη λαστικένια ροδέλα στεγανοποίησης **1** από την αυλακιά της.
- Πιάνετε τη μύτη του πλαστικού φίλτρου **2** με ένα μυτοσίμπιδο ή λεπτή πένσα και τραβάτε το φίλτρο προς τα έξω.
- Καθαρίζετε το πλαστικό φίλτρο.
- Το επανατοποθετείτε, ακολουθώντας την αντίστροφη σειρά χειρισμών.

Προσέξτε ώστε να μην διαρρεύσει νερό από τον κοκλιωτό σύνδεσμο. Σφίξτε καλά το σύνδεσμο.

Καθαρισμός των φίλτρων στην υποδοχή των βαλβίδων παροχής νερού

- Ξεβιδώνετε και αφαιρείτε το ραβδωτό πλαστικό παξιμάδι από την υποδοχή παροχής προσεκτικά με μια τσιμπίδα.

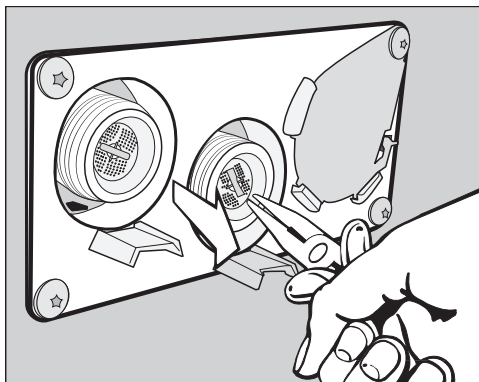

- Βγάζετε με μια ειδική τανάλια το φίλτρο από το στήριγμα και το καθαρίζετε. Το επανατοποθετείτε, ακολουθώντας την αντίστροφη σειρά χειρισμών.

Τοποθετείτε και πάλι τα φίλτρα ακαθαρσιών στη θέση τους μετά τον καθαρισμό.

Τις περισσότερες απλές βλάβες ή ανωμαλίες που μπορεί να παρουσιαστούν κατά την καθημερινή χρήση, μπορείτε να τις αντιμετωπίσετε μόνοι σας. Σε πολλές περιπτώσεις εξοικονομείτε χρόνο και χρήμα, επειδή δεν χρειάζεται να καλέσετε το Miele Service.





Οι επόμενοι πίνακες μπορεί να σας βοηθήσουν να εντοπίσετε την αιτία μιας βλάβης ή ανωμαλίας και να την αποκαταστήσετε.

Δεν ξεκινάει κανένα πρόγραμμα

Πρόβλημα	Αιτία και διόρθωση
Η οθόνη παραμένει σκοτεινή και το πλήκτρο αφής <i>έναρξη/στοπ</i> δεν ανάβει και δεν αναβοσβήνει.	Η συσκευή δεν έχει ηλεκτρικό ρεύμα. <ul style="list-style-type: none"> ■ Ελέγχετε, αν το πλυντήριο ρούχων έχει τεθεί σε λειτουργία. ■ Ελέγχετε, αν το πλυντήριο είναι συνδεδεμένο με το ηλεκτρικό ρεύμα. ■ Ελέγχετε, αν η ασφάλεια της κτιριακής εγκατάστασης είναι εντάξει.
	Το πλυντήριο ρούχων τέθηκε αυτόματα εκτός λειτουργίας για λόγους οικονομίας ρεύματος. <ul style="list-style-type: none"> ■ Θέτετε το πλυντήριο ρούχων πάλι σε λειτουργία με το πλήκτρο ①.
Στην οθόνη εμφανίζεται το μήνυμα: i Η πόρτα δεν κλειδώνει. Καλέστε το Miele Service.	Η πόρτα δεν κλείνει σωστά. Το κλείδωμα της πόρτας δεν μπόρεσε να πιάσει. <ul style="list-style-type: none"> ■ Κλείνετε πάλι την πόρτα. ■ Ξεκινήστε εκ νέου το πρόγραμμα. Αν το μήνυμα βλάβης εμφανιστεί εκ νέου στην οθόνη, ειδοποιείτε το Miele Service.
Κατά την επιλογή του προγράμματος <i>στύψιμο</i> δεν ξεκινά το πρόγραμμα.	Η πρώτη θέση σε λειτουργία δεν εκτελείται. <ul style="list-style-type: none"> ■ Πραγματοποιήστε την <i>Αρχική λειτουργία</i>, όπως περιγράφεται στο ομώνυμο κεφάλαιο.
Η οθόνη είναι σκοτεινή και το πλήκτρο αφής <i>έναρξη/στοπ</i> αναβοσβήνει αργά.	Η οθόνη απενεργοποιείται αυτομάτως, για λόγους οικονομίας ενέργειας. <ul style="list-style-type: none"> ■ Αγγιζετε ένα πλήκτρο. Η οθόνη ενεργοποιείται πάλι.

Τι πρέπει να κάνετε, αν...

Διακοπή προγράμματος και μήνυμα βλάβης

Πρόβλημα	Αιτία και διόρθωση
 Βλάβη στην αποχέτευση νερού. Καθαρίστε το φίλτρο αντλίας και την αντλία. Ελέγξτε τον σωλ. αποχέτ. νερού.	Η αποχέτευση νερού έχει μπλοκάρει ή έχει κάποιο εμπόδιο. Η θέση του σωλήνα αποχέτευσης είναι πολύ ψηλά. ■ Καθαρίζετε το φίλτρο αποχέτευσης και την αντλία αποχέτευσης. ■ Το μέγιστο ύψος άντλησης ανέρχεται στο 1 μ.
 Βλάβη στην παροχή νερού. Ανοίξτε τη βρύση.	Η παροχή νερού είναι κλειστή ή εμποδίζεται. ■ Ελέγχετε, αν η βρύση είναι αρκετά ανοιχτή. ■ Ελέγχετε, αν ο σωλήνας παροχής έχει λυγίσει.
	Η πίεση του νερού είναι πολύ περιορισμένη. ■ Ενεργοποιήστε τη ρύθμιση Χαμηλή πίεση νερού (βλ. κεφάλαιο «Προγραμματισμοί ιδιοκτήτη», ενότητα «Χαμηλή πίεση νερού»).
	Τα φίλτρα στην παροχή νερού είναι βουλωμένα. ■ Καθαρίζετε τα φίλτρα (βλ. κεφάλαιο «Καθαρισμός και περιποίηση», ενότητα «Καθαρισμός φίλτρων στην παροχή νερού»).
 Αντίδραση Waterproof	Το σύστημα Waterproof αντιδρά και σας προειδοποιεί. ■ Κλείνετε τη βρύση. ■ Ειδοποιείτε το Miele Service.
 Η θερμοκρασία απολύμανσης δεν έχει επιτευχθεί.	Κατά τη διάρκεια του προγράμματος απολύμανσης δεν επιτεύχθηκε η απαιτούμενη θερμοκρασία. ■ Το πλυντήριο ρούχων δεν εκτέλεσε σωστά την απολύμανση. ■ Ξεκινήστε εκ νέου το πρόγραμμα.
 Βλάβη F. Αν η επανεκκίνηση συσκευής είναι ανεπιτυχής, καλείτε το Miele Service.	Υπάρχει τεχνική βλάβη. ■ Αποσυνδέστε το πλυντήριο ρούχων από το δίκτυο παροχής. ■ Περιμένετε τουλάχιστον 2 λεπτά , πριν συνδέσετε πάλι το πλυντήριο ρούχων στο δίκτυο παροχής ηλεκτρικού ρεύματος. ■ Θέτετε το πλυντήριο ρούχων εκ νέου σε λειτουργία. ■ Ξεκινήστε εκ νέου το πρόγραμμα. Αν το μήνυμα βλάβης εμφανιστεί εκ νέου στην οθόνη, ειδοποιείτε το Miele Service.

Στην οθόνη εμφανίζεται ένα μήνυμα βλάβης¹

Πρόβλημα	Αιτία και διόρθωση
i Δοχείο δοσομέτρησης κενό	Ένα από τα δοχεία απορρυπαντικού για την εξωτερική δοσομέτρηση είναι άδειο. ■ Γεμίστε το δοχείο απορρυπαντικού.
i Δοχείο δοσομετρητή 1 άδειο	Το δοχείο απορρυπαντικού 1 για την εξωτερική δοσομέτρηση είναι σχεδόν άδειο. Το μήνυμα μπορεί να αφορά στα δοχεία 1 έως 6. ■ Γεμίστε το δοχείο απορρυπαντικού. ■ Πραγματοποιείτε επαναφορά του μετρητή προειδοποίησης του δοχείου (βλέπε κεφάλαιο «Προγραμματισμοί ιδιοκτήτη», ενότητα «Μετρητής προειδοποίησης»)
i Ελέγξτε παροχή ζεστού νερού	Η παροχή ζεστού νερού είναι κλειστή ή παρεμποδίζεται. ■ Ελέγχετε, αν η βρύση ζεστού νερού είναι αρκετά ανοικτή. ■ Ελέγχετε, αν ο σωλήνας παροχής έχει λυγίσει.
i Ευθυγραμμίστε το πλυντήριο ρούχων. Τα ρούχα δεν σύφτηκαν καλά.	Στο τελικό στύψιμο δεν επιτεύχθηκε ο ρυθμισμένος αριθμός στροφών εξαιτίας ενός εκτεταμένου παράκεντρου. ■ Ελέγχετε αν η συσκευή είναι σε απολύτως κάθετη θέση προς το δάπεδο. ■ Στύβετε τα ρούχα εκ νέου.
i Διαρροή συσκευής	Το πλυντήριο ρούχων ή η βαλβίδα αποχέτευσης παρουσιάζει διαρροή. ■ Κλείνετε τη βρύση. ■ Ειδοποιείτε το Miele Service.
i Η συσκευή δεν μπορεί πλέον να συνδεθεί στο δίκτυο. Καλέστε το Miele Service.	Η εφαρμογή Miele@home δεν είναι διαθέσιμη. ■ Απενεργοποιήστε το πλυντήριο ρούχων. ■ Ενεργοποιήστε ξανά το πλυντήριο ρούχων. ■ Απευθυνθείτε στο service, αν το μήνυμα εμφανιστεί ξανά. Μπορείτε να συνεχίσετε να χρησιμοποιείτε το πλυντήριο. ■ Πατήστε το πλήκτρο αφής OK.

¹ Οι υποδείξεις ανακοινώνονται κατά τη λήξη του προγράμματος και κατά την έναρξη λειτουργίας του πλυντηρίου και πρέπει να επιβεβαιωθούν με το πλήκτρο αφής OK.

Τι πρέπει να κάνετε, αν...

Το αποτέλεσμα πλύσης δεν είναι ικανοποιητικό

Πρόβλημα	Αιτία και διόρθωση
Τα ρούχα δεν καθαρίζουν καλά με υγρό απορρυπαντικό.	<p>Τα υγρά απορρυπαντικά δεν περιέχουν λευκαντικές ουσίες. Γι' αυτό και δεν αφαιρούνται οι λεκέδες, π.χ. από φρούτα, καφέ ή τσάι.</p> <ul style="list-style-type: none">■ Χρησιμοποιείτε απορρυπαντικά σε σκόνη που περιέχουν λευκαντικές ουσίες.■ Βάζετε λευκαντική σκόνη στη θήκη  και το υγρό απορρυπαντικό στο σφαιρίδιο δοσολογίας.■ Μη βάζετε ποτέ στη θήκη υγρό απορρυπαντικό μαζί με λευκαντική σκόνη.
Πάνω στα πλυμένα σκούρα ρούχα παραμένουν άσπροι λεκέδες που μοιάζουν με υπολείμματα από απορρυπαντικό.	<p>Τα απορρυπαντικά περιέχουν κόκκους που δεν διαλύονται στο νερό, για να βοηθούν στην αποσκλήρυνσή του. Αυτοί οι κόκκοι κολλούν πάνω στα ρούχα.</p> <ul style="list-style-type: none">■ Προσπαθείτε μετά το στέγνωμα των ρούχων, να απομακρύνετε τα υπολείμματα με τη βοήθεια μιας βούρτσας.■ Πλένετε τα σκούρα ρούχα την επόμενη φορά με υγρά απορρυπαντικά. Αυτά συνήθως δεν περιέχουν κόκκους.
Τα ρούχα με ιδιαίτερα έντονους λιπαρούς λεκέδες δεν καθαρίζουν καλά.	<ul style="list-style-type: none">■ Επιλέγετε ένα πρόγραμμα με πρόπλυση. Διεξάγετε την πρόπλυση με υγρό απορρυπαντικό.■ Στην κύρια πλύση τοποθετείτε στη συνέχεια απορρυπαντικό του εμπορίου σε σκόνη. <p>Για τις έντονα λερωμένες επαγγελματικές φόρμες διατίθενται στο εμπόριο ειδικά δραστικά απορρυπαντικά για την κύρια πλύση. Απευθυνθείτε στο τμήμα πελατών μιας εταιρείας παρασκευής απορρυπαντικών.</p>
Πάνω στα πλυμένα ρούχα έχουν κολλήσει γκριζωπά κατάλοιπα σαν ελαστικά.	<p>Τα ρούχα ήταν πολύ λερωμένα με λιπαρές ουσίες (αλοιφές, κρέμες, λάδια) και το απορρυπαντικό δεν ήταν αρκετό για να τα διαλύσει.</p> <ul style="list-style-type: none">■ Σε αυτού του είδους τα ρούχα θα πρέπει να προσθέτετε περισσότερο απορρυπαντικό ή να τα πλένετε με υγρό απορρυπαντικό.■ Πριν από την επόμενη πλύση ξεκινάτε ένα πρόγραμμα 60°C με υγρό απορρυπαντικό χωρίς ρούχα.



Γενικά προβλήματα με το πλυντήριο ρούχων

Πρόβλημα	Αιτία και διόρθωση
Η συσκευή δεν στέκεται σταθερή κατά το στύψιμο.	<p>Τα πόδια της συσκευής δεν πατάνε ομοιόμορφα στο δάπεδο ή δεν είναι σταθεροποιημένα.</p> <ul style="list-style-type: none"> ■ Ευθυγραμμίζετε τη συσκευή και σταθεροποιείτε τα πόδια της.
Ακούγονται περίεργοι θόρυβοι κατά την άντληση νερού.	<p>Αυτό δεν είναι ένδειξη βλάβης! Οι θόρυβοι στην αρχή και στο τέλος της άντλησης είναι φυσιολογικοί (αναρρόφηση κενού).</p>
Μένουν αρκετά υπολείμματα απορρυπαντικού στη θήκη απορρυπαντικού.	<p>Η πίεση ροής του νερού δεν είναι αρκετή.</p> <ul style="list-style-type: none"> ■ Καθαρίζετε τα φίλτρα στην παροχή νερού <p>Απορρυπαντικά σε σκόνη μαζί με αποσκληρυντικά έχουν την τάση να «κολλούν».</p> <ul style="list-style-type: none"> ■ Καθαρίζετε καλά τη θήκη απορρυπαντικού και μελλοντικά τοποθετείτε πάντα πρώτα το απορρυπαντικό και μετά το αποσκληρυντικό.
Το μαλακτικό δεν παρασύρεται τελείως ή παραμένει πολύ νερό στη θήκη ☹.	<p>Το σιφονάκι αναρρόφησης δεν είναι καλά τοποθετημένο ή έχει βουλώσει.</p> <ul style="list-style-type: none"> ■ Καθαρίζετε το σιφονάκι (βλέπε κεφ. «Καθαρισμός και περιποίηση», παράγραφος «Καθαρισμός της θήκης απορρυπαντικού»).
Στην οθόνη εμφανίζεται μια ξένη γλώσσα.	<p>Η ρύθμιση γλώσσας άλλαξε.</p> <ul style="list-style-type: none"> ■ Θέτετε το πλυντήριο ρούχων εκτός λειτουργίας και μετά πάλι εντός λειτουργίας. <p>Στην οθόνη εμφανίζεται η ρυθμισμένη γλώσσα ιδιοκτήτη.</p> <p>Η γλώσσα ιδιοκτήτη άλλαξε.</p> <ul style="list-style-type: none"> ■ Ρυθμίστε τη συνηθισμένη γλώσσα (βλ. κεφάλαιο «Προγραμματισμοί ιδιοκτήτη», ενότητα «Γλώσσα»).
Η συσκευή δεν έστυψε τα ρούχα όπως συνήθως. Τα ρούχα είναι ακόμη υγρά.	<p>Κατά το τελικό στύψιμο δημιουργήθηκε σφάλμα στη ζυγοστάθμιση των ρούχων και ο αριθμός στροφών μειώθηκε αυτόματα.</p> <ul style="list-style-type: none"> ■ Τοποθετείτε πάντα στον κάδο μικρά και μεγάλα ρούχα μαζί, για να επιτυγχάνεται έτσι καλύτερη κατανομή του φορτίου.

Τι πρέπει να κάνετε, αν...

Πρόβλημα	Αιτία και διόρθωση
Στο τέλος του προγράμματος υπάρχει ακόμη υγρό στην κάψουλα.	Το σωληνάκι αποχέτευσης στη θήκη απορρυπαντικού, στο οποίο τοποθετείται η κάψουλα, έχει βουλώσει. ■ Καθαρίζετε το σωληνάκι.
	Δεν υπάρχει σφάλμα. Για τεχνικούς λόγους παραμένει μια μικρή ποσότητα νερού στην κάψουλα.
Στη θήκη μαλακτικού δίπλα στην κάψουλα υπάρχει νερό.	Το πλήκτρο αφής <i>CapDosing</i> δεν ενεργοποιήθηκε ή μετά τον τελευταίο κύκλο πλύσης δεν αφαιρέθηκε η άδεια κάψουλα. ■ Πατήστε το πλήκτρο αφής <i>CapDosing</i> κατά την επόμενη χρήση κάψουλας. ■ Αφαιρείτε και πετάτε την κάψουλα μετά από κάθε κύκλο πλύσης.
	Το σωληνάκι αποχέτευσης στη θήκη απορρυπαντικού, όπου τοποθετείται η κάψουλα, έχει βουλώσει. ■ Καθαρίστε το σωληνάκι.
Ο κάδος είναι ακίνητος, αλλά το πρόγραμμα συνεχίζεται.	■ Απενεργοποιήστε το πλυντήριο με το πλήκτρο ① και θέστε το και πάλι σε λειτουργία. ■ Λάβετε υπόψη το μήνυμα στην οθόνη. ■ Επιλέξτε το πλήκτρο <i>Έναρξη/Στοπ</i> . Ο κάδος ξαναρχίζει να γυρίζει και το πρόγραμμα συνεχίζεται.

Η πόρτα δεν ανοίγει

Πρόβλημα	Αιτία και διόρθωση
<p>Η πόρτα δεν ανοίγει κατά τη διάρκεια της πλύσης.</p>	<p>Κατά τη διάρκεια της πλύσης η πόρτα είναι κλειδωμένη.</p> <ul style="list-style-type: none"> ■ Αγγίζετε το πλήκτρο αφής <i>έναρξη / στοπ</i>. ■ Επιλέξτε Διακοπή προγράμματος ή Προσθήκη ρούχων. <p>Η πόρτα ξεκλειδώνει και μπορείτε να την ανοίξετε.</p>
	<p>Μέσα στον κάδο υπάρχει νερό και το πλυντήριο δεν μπορεί να κάνει άντληση.</p> <ul style="list-style-type: none"> ■ Καθαρίστε το σύστημα αποχέτευσης, όπως περιγράφεται στην ενότητα «Άνοιγμα πόρτας, αν βουλώσει η έξοδος νερού και/ή διακοπεί το ρεύμα».
<p>Μετά το τέλος προγράμματος ή μετά από μια διακοπή προγράμματος εμφανίζεται στην οθόνη η ένδειξη  ↓ διακοπή προγράμματος</p>	<p>Για λόγους προστασίας από εγκαύματα, η πόρτα της συσκευής δεν ανοίγει, αν η θερμοκρασία του σαπουνόνερου υπερβαίνει τους 55°C.</p> <ul style="list-style-type: none"> ■ Περιμένετε, μέχρι να πέσει η θερμοκρασία στον κάδο και να σβήσει η ένδειξη στην οθόνη.
<p>Στην οθόνη εμφανίζεται το μήνυμα:  Η κλειδαριά της πόρτας έχει μπλοκάρει. Καλέστε το Miele Service.</p>	<p>Η κλειδαριά της πόρτας έχει μπλοκάρει.</p> <ul style="list-style-type: none"> ■ Ειδοποιείτε το Miele Service.

Τι πρέπει να κάνετε, αν...

Άνοιγμα πόρτας, αν βουλώσει η έξοδος νερού ή/και διακοπεί το ρεύμα

⚠ Κίνδυνος ηλεκτροπληξίας λόγω τάσης δικτύου.
Εργασίες καθαρισμού και συντήρησης επιτρέπεται να εκτελούνται μόνο σε συσκευές χωρίς ρεύμα.
Αποσυνδέστε το πλυντήριο ρούχων από το δίκτυο ηλεκτρικού ρεύματος.

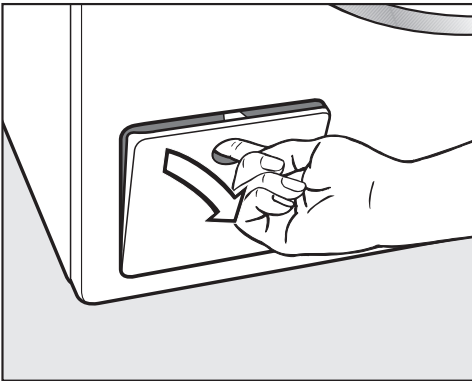

- Ανοίγετε τη θυρίδα του συστήματος αποχέτευσης.

Μπλοκαρισμένη έξοδος νερού

Όταν η αποχέτευση είναι βουλωμένη, μπορεί να υπάρχει μια μεγαλύτερη ποσότητα νερού (μεγ. 30 λίτρα) στο πλυντήριο.

⚠ Κίνδυνος εγκαύματος από καυτό σαπουνόνερο.
Αν λίγο πριν πλύνετε με υψηλές θερμοκρασίες, το σαπουνόνερο που βγαίνει είναι καυτό.
Αδειάζετε το σαπουνόνερο προσεκτικά.

Άδειασμα κάδου

... σε έκδοση με φίλτρο σαπουνόνερου

- Τοποθετείτε κάτω από τη θυρίδα ένα δοχείο.

Ξεβιδώνετε το φίλτρο, αλλά δεν το αφαιρείτε εντελώς.

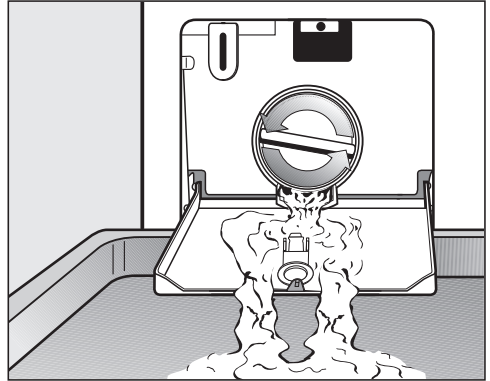

- Ξεβιδώνετε σιγά-σιγά το φίλτρο, μέχρι να τρέξει το νερό.
- Βιδώνετε πάλι το φίλτρο, για να διακόψετε τη ροή του νερού.

Καθαρισμός φίλτρου

Όταν δεν τρέχει πλέον άλλο νερό:

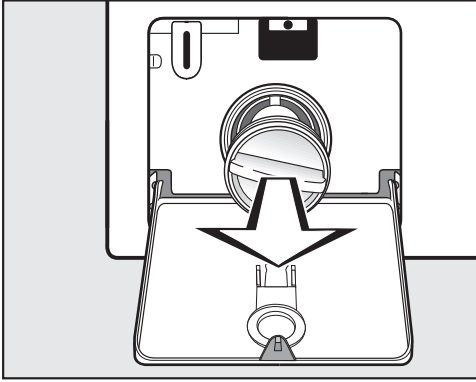

- Ξεβιδώνετε τελειώς το φίλτρο και το αφαιρείτε.
- Καθαρίζετε καλά το φίλτρο.

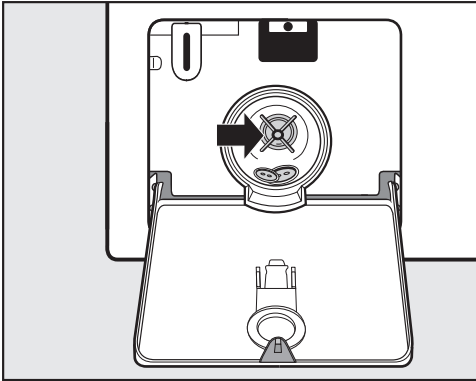

- Ελέγχετε, αν τα πτερύγια της αντλίας αποχέτευσης περιστρέφονται εύκολα.
- Αν χρειάζεται, αφαιρείτε ξένα αντικείμενα (κουμπιά, κέρματα κ.λπ.) και καθαρίζετε τον εσωτερικό χώρο.
- Τοποθετείτε πάλι το φίλτρο στη θέση του και το βιδώνετε σφικτά.

⚠ Πρόκληση ζημιών από διαρροή νερού.

Αν το φίλτρο δεν τοποθετηθεί πάλι και δεν βιδωθεί σωστά, τρέχει νερό από το πλυντήριο.

Τοποθετείτε πάλι το φίλτρο στη θέση του και το βιδώνετε σφικτά.

Άνοιγμα πόρτας

⚠ Κίνδυνος τραυματισμού εξαιτίας της περιστροφής του κάδου.

Βάζοντας το χέρι σας μέσα σε ένα κάδο που δεν έχει ακόμη σταματήσει να περιστρέφεται, υπάρχει κίνδυνος τραυματισμού.

Πριν βγάλετε τα ρούχα από τον κάδο, ελέγχετε πάντα, αν αυτός είναι ακίνητος.

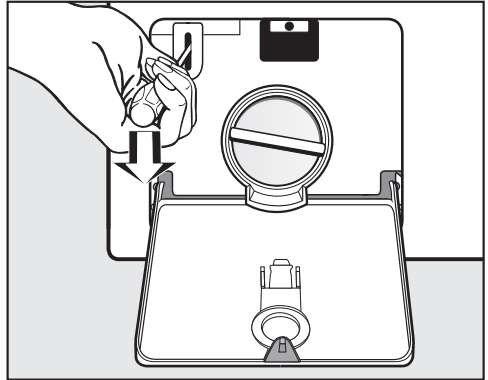

- Ξεκλειδώνετε την πόρτα με τη βοήθεια ενός κατασβιδιού.
- Ανοίγετε την πόρτα.

Τι πρέπει να κάνετε, αν...

Άδειασμα κάδου

... σε έκδοση με βαλβίδα αποχέτευσης

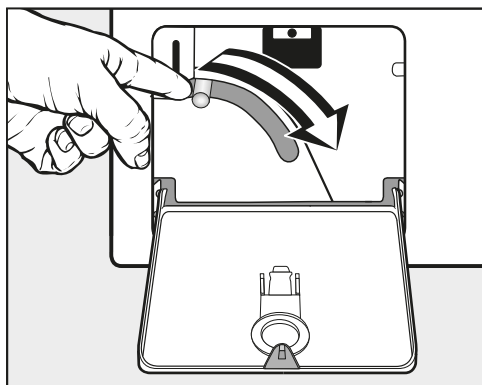

- Πιέζετε τον μοχλό για το αναγκαίο άδειασμα προς τα κάτω και τον κρατάτε σταθερά, μέχρι να μη βγαίνει πια άλλο νερό.

Άνοιγμα πόρτας

⚠ Κίνδυνος τραυματισμού εξαιτίας της περιστροφής του κάδου.
Βάζοντας το χέρι σας μέσα σε ένα κάδο που δεν έχει ακόμη σταματήσει να περιστρέφεται, υπάρχει κίνδυνος τραυματισμού.

Πριν βγάλετε τα ρούχα από τον κάδο, ελέγχετε πάντα, αν αυτός είναι ακίνητος.

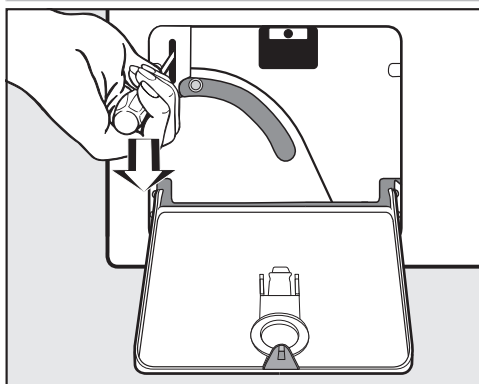

- Ξεκλειδώνετε την πόρτα με τη βοήθεια ενός καταβιδιού.
- Ανοίγετε την πόρτα.

Επικοινωνία σε περίπτωση βλάβης

Για να επισκευαστούν οι βλάβες στη συσκευή σας, τις οποίες δεν μπορείτε να διορθώσετε μόνοι σας, απευθυνθείτε στο κατάστημα από το οποίο αγοράσατε τη συσκευή ή στο Miele Service.

Στην τελευταία σελίδα του παρόντος βιβλίου, θα βρείτε τα τηλέφωνα με τα οποία μπορείτε να επικοινωνήσετε για θέματα Service.

Όταν πρόκειται να καλέσετε το συνεργείο του Miele Service, θα χρειαστεί να αναφέρετε τον τύπο και τον αριθμό της συσκευής σας. Τα δύο αυτά στοιχεία, θα βρείτε στην πινακίδα τύπου.

Η πινακίδα τύπου βρίσκεται στην πάνω πλευρά της πόρτας, όταν την ανοίγετε:

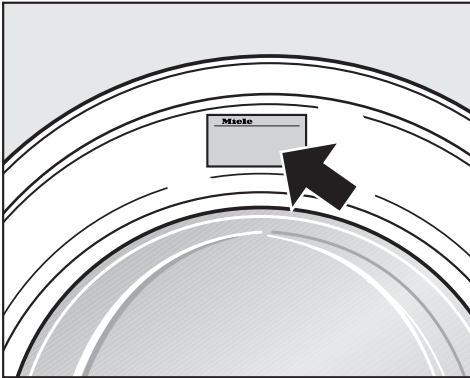

Βάση δεδομένων EPREL

Από την 1η Μαρτίου 2021 οι πληροφορίες για την επισήμανση της κατανάλωσης ενέργειας και τις απαιτήσεις οικολογικού σχεδιασμού θα διατίθενται στην ευρωπαϊκή βάση δεδομένων προϊόντων (EPREL). Μπορείτε να βρείτε τη βάση δεδομένων προϊόντων στον σύνδεσμο <https://eprel.ec.europa.eu/>. Εδώ θα σας ζητηθεί να δώσετε τον τύπο της συσκευής σας.

Ο τύπος της συσκευής αναγράφεται στην πινακίδα τύπου.

Miele Made in xxx

Mod.: XXXxxx

M-Nr.: xxxxxxxx Type: XXxx-X

Nr.:/ xxxxxxxx

Πρόσθετα εξαρτήματα

Για αυτό το πλυντήριο ρούχων διατίθενται διάφορα πρόσθετα εξαρτήματα, τα οποία μπορείτε να αγοράσετε από τα καταστήματα πώλησης προϊόντων Miele ή από το τμήμα ανταλλακτικών της Miele.

Εγκατάσταση

Πρόσοψη συσκευής

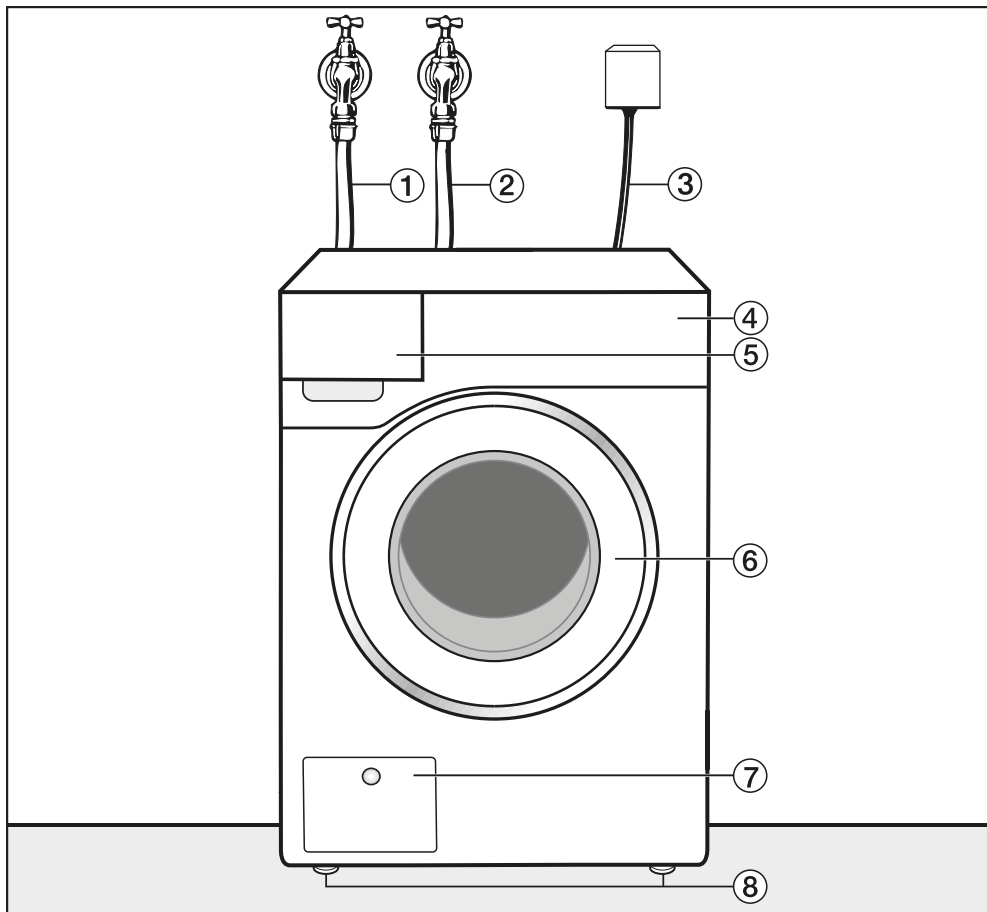

- ① Σωλήνας παροχής κρύο
- ② Σωλήνας παροχής, ζεστό
- ③ Ηλεκτρική σύνδεση
- ④ Πίνακας χειρισμού

- ⑤ Θήκη απορρυπαντικού
- ⑥ Πόρτα
- ⑦ Θυρίδα φίλτρου αποχέτευσης και αντλίας αποχέτευσης ή βαλβίδας αποχέτευσης και συστήματος απασφάλισης
- ⑧ Τέσσερα πόδια με ρυθμιζόμενο ύψος

Όψη πίσω επιφάνειας

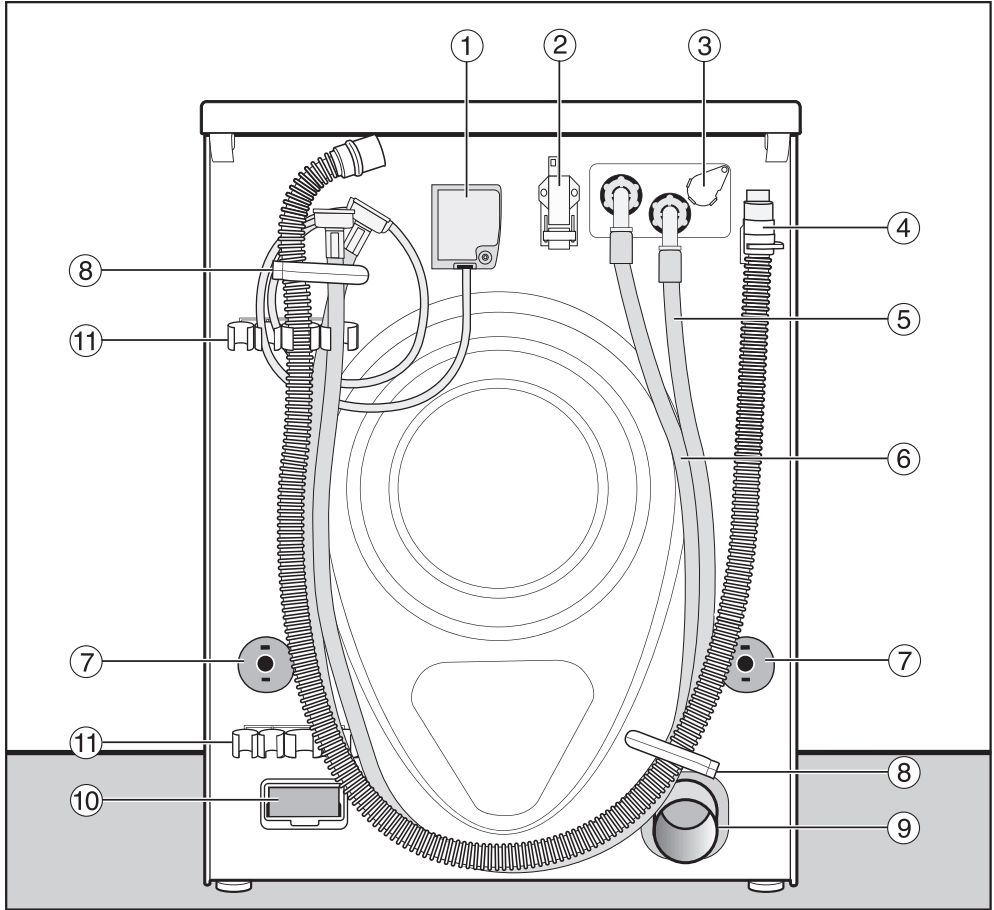

- | | |
|--|--|
| ① Ηλεκτρική σύνδεση | ⑦ Περιστρεφόμενες ασφάλειες με ράβδους μεταφοράς |
| ② Διεπαφή για την επικοινωνία με εξωτερικές συσκευές | ⑧ Στηρίγματα μεταφοράς για σωλήνες |
| ③ Θέση υποδοχής για εξωτερική δοσομέτρηση | ⑨ Σωλήνας αποχέτευσης (έκδοση AV) |
| ④ Σωλήνας αποχέτευσης (έκδοση LP) | ⑩ Κουτί μονάδας (για εξωτερική μονάδα επικοινωνίας) |
| ⑤ Σωλήνας παροχής (κρύο νερό) | ⑪ Στήριγμα για τις ράβδους μεταφοράς, μετά την αφαίρεσή τους |
| ⑥ Σωλήνας παροχής (ζεστό νερό), αν έχει τοποθετηθεί | |

Εγκατάσταση

Δυνατότητες τοποθέτησης

Πλαϊνή όψη

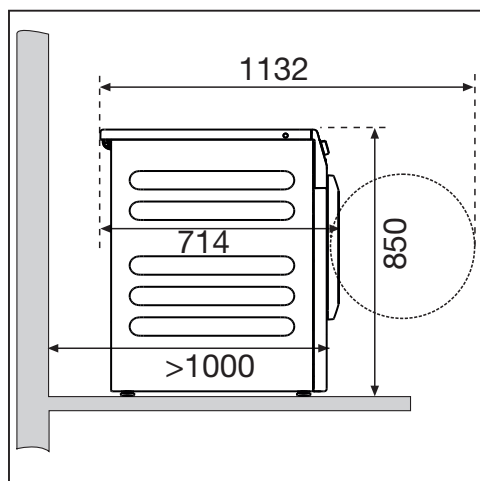

Κολόνα πλυντήριο-στεγνωτήριο

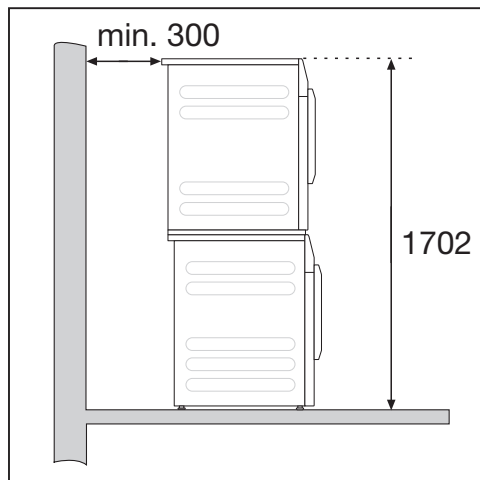

Αν θέλετε να συνδυάσετε το πλυντήριο σας με ένα στεγνωτήριο ρούχων Miele, έχετε τη δυνατότητα να τοποθετήσετε τις συσκευές σε κολόνα. Για τον σκοπό αυτό, απαιτείται ένα συνδετικό σετ (πρόσθετο εξάρτημα).

⚠ Δεν επιτρέπεται η τοποθέτηση της κολόνας πλυντηρίου-στεγνωτηρίου σε βάση Miele.

Τοποθέτηση βάσης

Το πλυντήριο ρούχων μπορεί να τοποθετηθεί πάνω σε μεταλλική βάση (βάσεις ανοιχτές ή κλειστές, πρόσθετο εξάρτημα Miele) ή πάνω σε μια βάση από μπετόν.

⚠ Κίνδυνος τραυματισμού λόγω μη ασφαλισμένου πλυντηρίου ρούχων. Αν τοποθετήσετε τη συσκευή πάνω σε βάση, υπάρχει κίνδυνος κατά το στύψιμο να πέσει η συσκευή από τη βάση της. Ασφαλίστε το πλυντήριο ρούχων με το παραδοτέο δίχαλο στήριξης.

Υποδείξεις για την τοποθέτηση

Οι αναφερόμενες αποστάσεις από τον τοίχο αποτελούν σύσταση με στόχο τη διευκόλυνση της εκτέλεσης των εργασιών service. Εφόσον οι προϋποθέσεις τοποθέτησης είναι περιοριστικές, η συσκευή μπορεί να τοποθετηθεί και σε επαφή με τον τοίχο.

Αυτό το πλυντήριο ρούχων δεν μπορεί να τοποθετηθεί κάτω από πάγκο εργασίας.

⚠ Ζημιές λόγω εισχώρησης υγρασίας.

Η υγρασία μπορεί να δημιουργήσει βλάβες στα ηλεκτρικά μέρη της συσκευής.

Μην τοποθετείτε τη συσκευή πολύ κοντά ή κατευθείαν πάνω από ανοιχτά σιφόνια δαπέδου ή ανοιχτά αυλάκια αποχέτευσης.

Μεταφέρετε το πλυντήριο ρούχων στο σημείο τοποθέτησης

⚠ Κίνδυνος τραυματισμού λόγω λανθασμένης μεταφοράς.
Όταν το πλυντήριο ρούχων γέρνει, μπορεί να τραυματιστείτε και να προκαλέσετε ζημιές.
Προσέχετε να στέκεται σταθερά το πλυντήριο ρούχων κατά τη μεταφορά του.

Μεταφέρετε το πλυντήριο ρούχων με ένα καρότσι

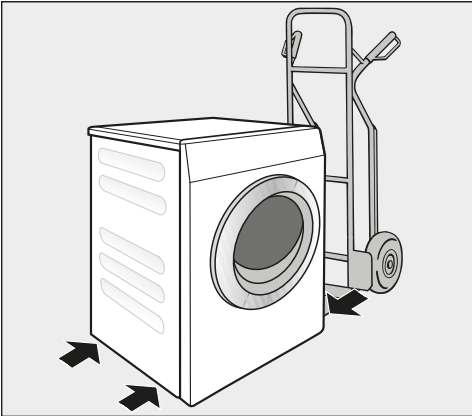

- Μεταφέρετε το πλυντήριο ρούχων με το καρότσι μόνο από το αριστερό ή δεξί πλαϊνό τοίχωμα.

⚠ Ζημιές λόγω εσφαλμένης μεταφοράς.

Το πίσω και το μπροστινό τοίχωμα του πλυντηρίου ρούχων μπορεί να υποστούν ζημιά κατά τη μεταφορά με ένα καρότσι.

Μεταφέρετε το πλυντήριο ρούχων με ένα καρότσι, πάντα με το πλάι.

Μεταφορά του πλυντηρίου στο χώρο τοποθέτησης

Η πίσω προεξοχή στο καπάκι διαθέτει δυνατότητες λαβής για τη μεταφορά.

⚠ Κίνδυνος τραυματισμού λόγω μη σωστά εφαρμοσμένου καπακιού.

Το πίσω στήριγμα του καπακιού μπορεί να παρουσιάσει ραγίσματα εξαιτίας εξωτερικών παραγόντων. Το καπάκι μπορεί να κοπεί κατά τη μεταφορά.

Ελέγχετε πριν από τη μεταφορά την προεξοχή στο καπάκι ώστε να στέκεται σταθερά.

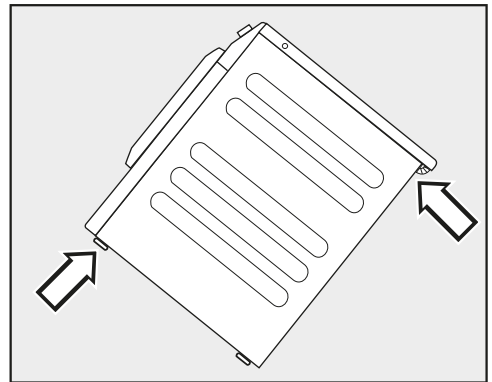

- Μεταφέρετε το πλυντήριο ρούχων από τα μπροστινά πόδια του και την πίσω προεξοχή στο καπάκι.

Εγκατάσταση

Επιφάνεια τοποθέτησης

Η καταλληλότερη επιφάνεια είναι ένα δάπεδο από μπετόν. Ένα δάπεδο από μπετόν σε αντίθεση με ένα ξύλινο δάπεδο ή ένα δάπεδο με «μαλακά» χαρακτηριστικά σπάνια ταλαντεύεται κατά τη διάρκεια του στυψίματος.

- Τοποθετείτε τη συσκευή ευθυγραμμισμένη και σταθερή.
- Αποφεύγετε την τοποθέτησή της σε μαλακά δάπεδα, επειδή η συσκευή ενδέχεται κατά το στύψιμο να παρουσιάσει κραδασμούς.

Για τοποθέτηση σε δάπεδο από ξύλινες σανίδες:

- Τοποθετήστε το πλυντήριο ρούχων σε μια πλάκα κοντραπλακέ (τουλάχιστον 70 x 60 x 3 εκ). Βιδώνετε την πλάκα με κατά το δυνατό πολλά δοκάρια, και όχι μόνο με τις τάβλες του δαπέδου.

Χρήσιμη συμβουλή: Τοποθετήστε το πλυντήριο ρούχων σε μία γωνία του χώρου. Στις γωνίες είναι μεγαλύτερη η σταθερότητα του δαπέδου.

Αφαίρεση ασφάλειας μεταφοράς

Αφαίρεση αριστερής ράβδου μεταφοράς

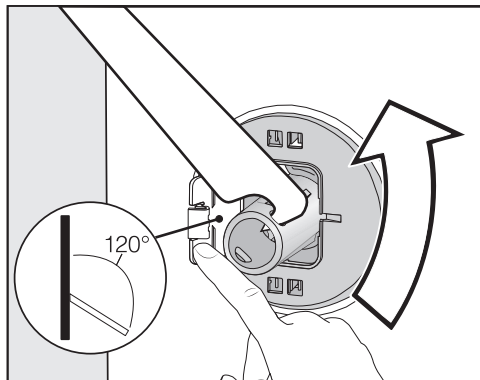

- Πιέστε το καπάκι προς τα έξω και περιστρέψτε τη ράβδο μεταφοράς με το συνοδευτικό κλειδί κατά 90°.

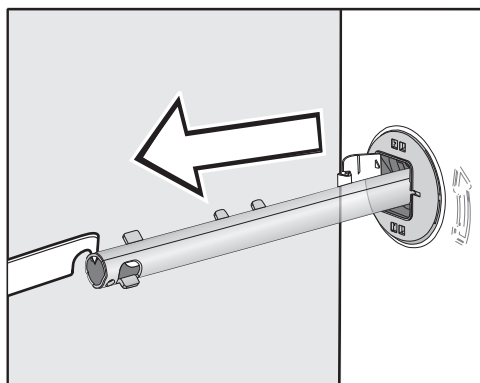

- Αφαιρέστε τη ράβδο μεταφοράς.

Αφαίρεση δεξιάς ράβδου μεταφοράς

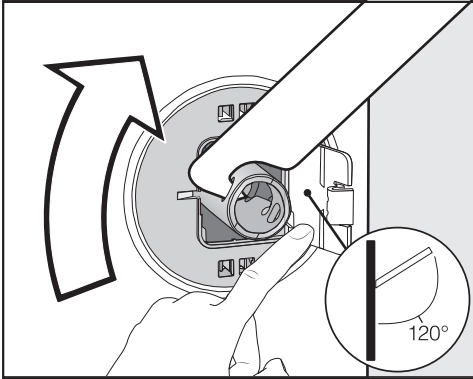

- Πιέστε το καπάκι προς τα έξω και περιστρέψτε τη ράβδο μεταφοράς με το συνοδευτικό κλειδί κατά 90° .

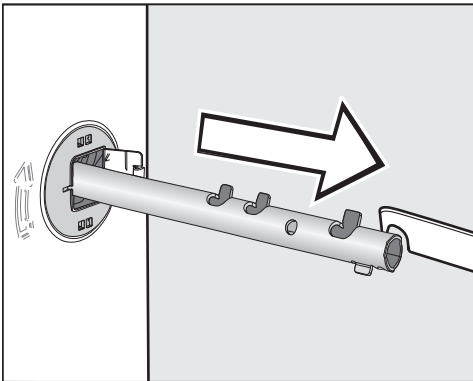

- Αφαιρέστε τη ράβδο μεταφοράς.

Σφράγιση οπών

⚠ Κίνδυνος τραυματισμού λόγω αιχμηρών ακμών.
Υπάρχει κίνδυνος τραυματισμού, εάν βάλετε το χέρι σας μέσα σε ακάλυπτες οπές.
Σφραγίστε τις οπές από τις οποίες έχει αφαιρεθεί η ασφάλεια μεταφοράς.

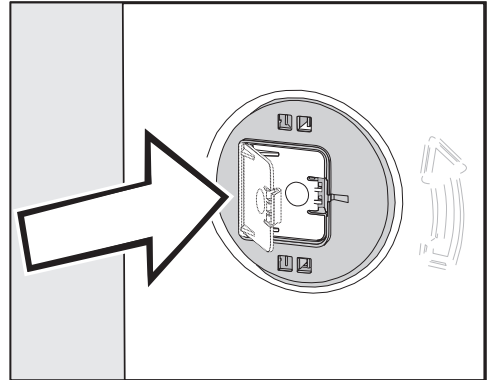

- Κλείστε πιέζοντας καλά τα καπάκια, μέχρι να ασφαλίσουν.

Εγκατάσταση

Στερέωση των ράβδων μεταφοράς

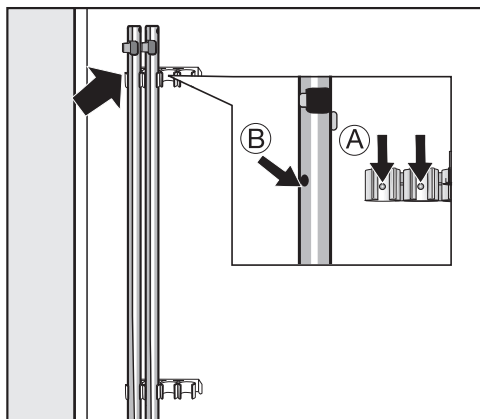

- Στερεώστε τις ράβδους μεταφοράς στο πίσω τοίχωμα του πλυντηρίου.

Χρήσιμη συμβουλή: Προσέξτε οι πείροι (A) να είναι στερεωμένοι στα ανοίγματα (B).

⚠ Ζημιές λόγω εσφαλμένης μεταφοράς.

Σε περίπτωση μεταφοράς χωρίς ασφάλεια μεταφοράς, το πλυντήριο μπορεί να υποστεί ζημιά.

Φυλάξτε την ασφάλεια μεταφοράς. Πριν από τη μεταφορά του πλυντηρίου ρούχων (π.χ. σε περίπτωση μετακόμισης), τοποθετήστε και πάλι την ασφάλεια μεταφοράς.

Τοποθέτηση της ασφάλειας μεταφοράς

Ανοίγετε τα καπάκια

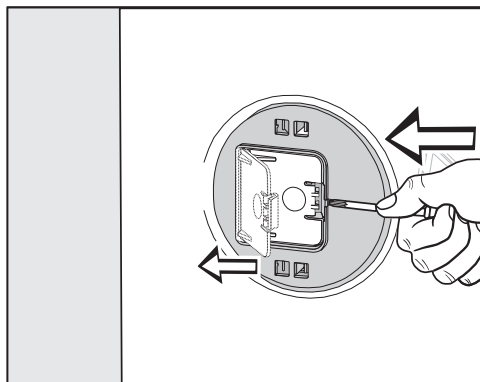

- Πιέζετε με ένα αιχμηρό αντικείμενο, π.χ. ένα στενό κατσαβίδι, το άγκιστρο.

Το καπάκι ανοίγει.

Τοποθέτηση ράβδων μεταφοράς

- Διεξάγετε την τοποθέτηση με την αντίθετη φορά χειρισμών από την αποσυναρμολόγηση.

Χρήσιμη συμβουλή: Ανασηκώστε λίγο τον κάδο, οι ράβδοι μεταφοράς τοποθετούνται ευκολότερα.

Ευθυγράμμιση του πλυντηρίου ρούχων

Για να είναι εγγυημένη η σωστή λειτουργία του πλυντηρίου ρούχων, πρέπει αυτό να είναι ευθυγραμμισμένο και ρυθμισμένο με ακρίβεια πάνω στα τέσσερα πόδια του.

Αν δεν είναι ευθυγραμμισμένο, αυξάνεται η κατανάλωση νερού και ρεύματος και μετακινείται από τη θέση τοποθέτησής του.

Ρύθμιση και σταθεροποίηση των ποδιών

Η ευθυγράμμιση γίνεται ρυθμίζοντας τα 4 βιδωτά πόδια της συσκευής. Κατά την παράδοση της συσκευής, όλα τα πόδια είναι τελείως βιδωμένα προς τα μέσα.

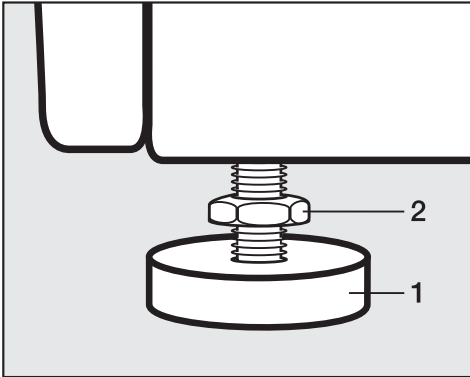

- Ξεβιδώστε το παξιμάδι **2** με το συνοδευτικό κλειδί προς την κατεύθυνση των δεικτών του ρολογιού. Ξεβιδώστε το παξιμάδι **2** μαζί με το πόδι **1**.

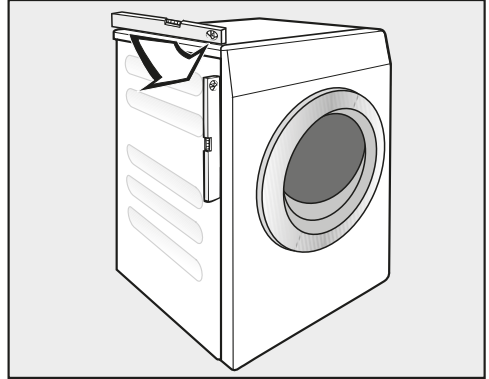

- Ελέγχετε με ένα αλφάδι, αν η συσκευή είναι σε απολύτως κάθετη θέση προς το δάπεδο.
- Κρατήστε σταθερό το πόδι **1** με μία γκαζοτανάλια. Βιδώστε σφιχτά το παξιμάδι **2** και πάλι στο περίβλημα με το συνοδευτικό κλειδί.

⚠ Ζημιές λόγω λανθασμένα ευθυγραμμισμένου πλυντηρίου ρούχων. Σε περίπτωση που τα πόδια δεν έχουν σφίξει υφίσταται ο κίνδυνος να μετακινηθεί το πλυντήριο από τη θέση του.

Βιδώνετε τα 4 παξιμάδια των ποδιών σφιχτά προς το περίβλημα της συσκευής. Ελέγχετε επίσης και τη σταθερότητα των ποδιών που δεν ξεβιδώσατε κατά την ευθυγράμμιση.

Εγκατάσταση

Δίκυλο στήριξης για βάση

Το δίκυλο στήριξης εμποδίζει το πλυντήριο να πέσει από τη βάση κατά τη λειτουργία.

Η στερέωση με τη βοήθεια του δίκυλου στήριξης προορίζεται μόνο για βάση από μπετόν. Η βάση πρέπει να είναι λεία και οριζόντια. Το υπόβαθρο της βάσης πρέπει να μπορεί να αντέξει τις υλικές επιβαρύνσεις.

Ελέγξτε πριν από τη συναρμολόγηση αν η βάση ικανοποιεί τις ελάχιστες διαστάσεις.

Ύψος: 6 cm
Πλάτος: 60 cm
Βάθος: 65 cm

Τοποθέτηση δίκυλου στήριξης

 Κίνδυνος τραυματισμού λόγω αιχμηρών ακμών.

Το δίκυλο στήριξης έχει αιχμηρές ακμές. Ενδέχεται να κοπείτε στις ακμές.

Πιάστε προσεκτικά το δίκυλο στήριξης.

Φοράτε γάντια κατά την εγκατάσταση του δίκυλου στήριξης.

Τα μπροστινά πέλματα της συσκευής πρέπει να προεξέχουν κατά τουλάχιστον 3 mm. Το πλυντήριο πρέπει να είναι ήδη ευθυγραμμισμένο (βλ. κεφάλαιο «Εγκατάσταση», ενότητα «Ευθυγράμμιση πλυντηρίου»)

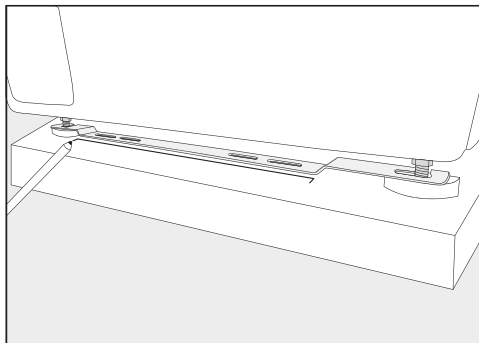

- Τοποθετήστε το δίκυλο στήριξης στα μπροστινά πέλματα της συσκευής.
- Σχεδιάστε με ένα μολύβι τη θέση της μπροστινής ακμής του δίκυλου στήριξης.
- Αφαιρέστε ξανά το δίκυλο στήριξης από τα πέλματα της συσκευής.
- Μετατοπίστε προσεκτικά το πλυντήριο, μέχρι να έχετε επαρκή χώρο για τη συναρμολόγηση του δίκυλου στήριξης.

Συναρμολόγηση δίκυλου στήριξης

- Τοποθετήστε το δίκυλο στήριξης στο σημάδι επάνω στη βάση.
- Σημειώστε στο κέντρο κάθε μίας από τις δύο εξωτερικές διαμήκειες οπές μια κουκκίδα για τις οπές προς διάτρηση.
- Ανοίξτε 2 οπές (8 mm) βάθους περ. 55 mm.
- Τοποθετήστε τα ούπα στις οπές.

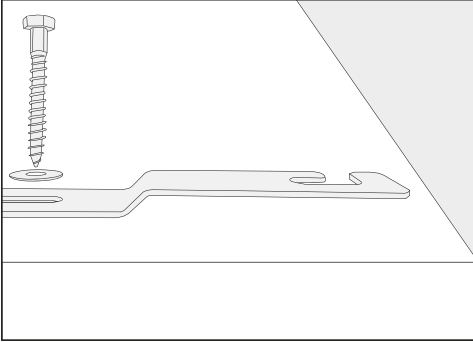

- Συναρμολογήστε το δίχαλο στήριξης με τις εξαγωνικές βίδες και τις υποθεματικές ροδέλες.

Μην σφίξετε ακόμα τις βίδες για να μπορεί να μετατοπιστεί πλευρικά το δίχαλο στήριξης.

Στερέωση πλυντηρίου με δίχαλο στήριξης

- Ωθήστε το πλυντήριο πίσω στο τοποθετημένο δίχαλο στήριξης.

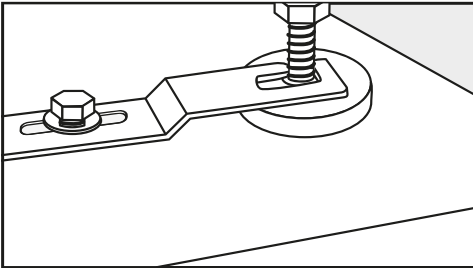

- Περάστε τα πέλματα της συσκευής ανάμεσα στο πέλμα και το κόντρα παξιμάδι στα ανοίγματα του δίχαλου στήριξης.
- Ωθήστε το δίχαλο στήριξης μέχρι τέρμα προς τα δεξιά.
- Σφίξτε τις εξαγωνικές βίδες με κλειδί.

Το πλυντήριο έχει στερεωθεί στο δίχαλο στήριξης.

Εξωτερικές διατάξεις ελέγχου

Για τη δημιουργία σύνδεσης με εξωτερικά συστήματα, απαιτείται μια πρόσθετη μονάδα αξεσουάρ:

- Μονάδα επικοινωνίας XCI-Box (π.χ. για σύστημα δοσομέτρησης, σύστημα ελέγχου φορτίου αιχμής, σύστημα κερματοδέκτη)
- Προσαρμογέας επικοινωνίας XCI-AD (μόνο για σύστημα κερματοδέκτη)

Σύστημα κερματοδέκτη

Το πλυντήριο ρούχων μπορεί να εξοπλιστεί με ένα σύστημα κερματοδέκτη (πρόσθετο εξάρτημα).

Η αλλαγή προγραμματισμού που απαιτείται εδώ επιτρέπεται να διεξαχθεί μόνο από το Miele Service ή από το κατάστημα πώλησης προϊόντων Miele.

Αφαιρείτε τακτικά κέρματα ή μάρκες από τον κερματοδέκτη. Αλλιώς μπορεί να δημιουργηθεί εμπλοκή στη λειτουργία του.

Εγκατάσταση

Υδραυλική σύνδεση

Μόνο για τη Γερμανία

Για την προστασία του πόσιμου νερού, ανάμεσα στη βρύση και τη σύνδεση παροχής νερού του πλυντηρίου ρούχων πρέπει να υπάρχει τοποθετημένη βαλβίδα αντεπιστροφής. Σε μια οικιακή εγκατάσταση από εξειδικευμένο τεχνικό, οι ειδικά προβλεπόμενες συνδέσεις (π.χ. γωνιακή βαλβίδα) είναι ήδη εξοπλισμένες με αυτήν τη διάταξη ασφαλείας. Βεβαιωθείτε ότι και η δική σας οικιακή εγκατάσταση περιέχει βαλβίδα αντεπιστροφής.

Σε περίπτωση χρήσης πρόσθετης βαλβίδας αντεπιστροφής, τηρήστε τη σειρά που ακολουθεί:

1. Στερεώστε τη βαλβίδα αντεπιστροφής στη σύνδεση παροχής νερού.
2. Στερεώστε τον εύκαμπτο σωλήνα παροχής νερού στη βαλβίδα αντεπιστροφής.

 **Κίνδυνος για την υγεία και κίνδυνος πρόκλησης ζημιών από ακάθαρτο εισερχόμενο νερό.**

Η ποιότητα του νερού εισροής πρέπει να ανταποκρίνεται στον κανονισμό περί πόσιμου νερού της εκάστοτε χώρας στην οποία λειτουργεί το πλυντήριο ρούχων.

Να συνδέετε το πλυντήριο ρούχων πάντα σε κρύο πόσιμο νερό.

Σύνδεση κρύου νερού

Η πίεση ροής του νερού πρέπει να είναι τουλάχιστον 100 kPa και δεν επιτρέπεται να ξεπερνά τα 1.000 kPa υπερπίεση. Αν η πίεση είναι μεγαλύτερη από 1.000 kPa, θα πρέπει να τοποθετηθεί μια βαλβίδα μείωσης πίεσης.

Για τη σύνδεση είναι απαραίτητη μια βάνα νερού με κοκλιωτό σύνδεσμο $\frac{3}{4}$ ". Αν δεν υπάρχει αυτή η βάνα νερού, θα πρέπει η σύνδεση στην παροχή νερού να γίνει μόνο από έναν εγκεκριμένο υδραυλικό.

Το σημείο σύνδεσης υπόκειται στην πίεση της παροχής νερού.

Γι' αυτό ελέγχετε τη στεγανότητα της σύνδεσης, ανοίγοντας σιγά σιγά τη βάνα. Αν χρειάζεται, ελέγχετε τη θέση της ροδέλας στεγανοποίησης και του σπειρώματος.

Ο σωλήνας παροχής για κρύο νερό δεν είναι κατάλληλος για σύνδεση με ζεστό νερό.

Μετάβαση σε λειτουργία κρύου νερού

Αν το πλυντήριο ρούχων δε συνδεθεί στο ζεστό νερό, τότε πρέπει οι ρυθμίσεις *Νερό, κύρια πλύση, Νερό, πρόπλυση* και *Νερό, ξέβγαλμα* να ρυθμιστούν στο κρύο (βλ. κεφάλαιο «Προγραμματισμοί ιδιοκτήτη»).

- Ξεβιδώστε το σωλήνα ζεστού νερού.
- Βιδώνετε τη συνοδευτική κεφαλωτή τάπα.

Συντήρηση

Σε περίπτωση αντικατάστασης, χρησιμοποιείτε μόνο τους αυθεντικούς σωλήνες Miele με αντοχή πίεσης πάνω από 7.000 kPa.

Για την προστασία των βαλβίδων εισόδου νερού υπάρχει ένα φίλτρο στο ελεύθερο άκρο του σωλήνα παροχής νερού και ένα φίλτρο στην υποδοχή. Τα φίλτρα δεν επιτρέπεται να αφαιρούνται.

Εξαρτήματα - επέκταση σωλήνα

Ως πρόσθετα εξαρτήματα, μπορείτε να προμηθευτείτε από τα καταστήματα πώλησης προϊόντων Miele ή από το τμήμα ανταλλακτικών της Miele σωλήνες μήκους 2,5 μ. ή 4,0 μ.

Σύνδεση ζεστού νερού*

Η θερμοκρασία του ζεστού νερού δεν πρέπει να υπερβαίνει τους 70 °C. Για να είναι κατά το δυνατό μικρότερη η κατανάλωση ενέργειας στη λειτουργία ζεστού νερού, θα πρέπει η συσκευή να συνδεθεί σε κλειστό κύκλωμα ζεστού νερού. Ακτινωτές γραμμές τροφοδοσίας (μεμονωμένοι αγωγοί στον θερμοσίφωνα) σε περίπτωση μη συνεχούς χρησιμοποίησης του νερού, φροντίζουν ώστε το νερό να κρυσώνει σιγά-σιγά μέσα στη σωλήνωση. Για να ζεσταθεί το σαπουνό-νερο, πρέπει να καταναλωθεί περισσότερη ενέργεια.

Για τη σύνδεση ζεστού νερού ισχύουν οι ίδιες συνθήκες όπως και για τη σύνδεση κρύου νερού.

Ο σωλήνας παροχής (ζεστό νερό – με την κόκκινη λωρίδα) συνδέεται στη βρύση.

Η σύνδεση του πλυντηρίου ρούχων μόνο σε έναν αγωγό ζεστού νερού δεν είναι δυνατή.

* σε μερικές εκδόσεις συσκευών δεν έχει τοποθετηθεί σωλήνας ζεστού νερού.

Μεταγωγή σε λειτουργία ζεστού νερού

Αν το πλυντήριο ρούχων πρέπει να συνδεθεί στο ζεστό νερό, τότε μπορούν οι ρυθμίσεις *Νερό, κύρια πλύση, Νερό, πρόπλυση* και *Νερό, ξέβγαλμα* να ρυθμιστούν στο ζεστό (βλ. κεφάλαιο «Προγραμματισμοί ιδιοκτήτη»).

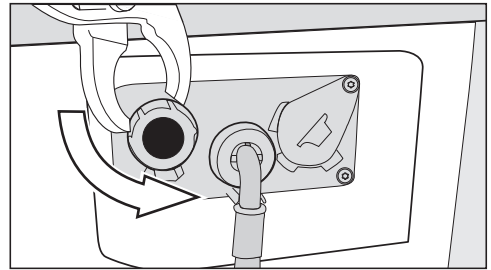

- Ξεβιδώνετε την κεφαλωτή τάπα από τη βαλβίδα ζεστού νερού.
- Βιδώστε το σωλήνα ζεστού νερού.

Εγκατάσταση

Αποχέτευση νερού

Βαλβίδα αποχέτευσης

Το νερό αδειάζει από τη συσκευή μέσω μιας ηλεκτρομαγνητικής βαλβίδας. Με τη βοήθεια της συνοδευτικής γωνίας στήριξης DN 70 η σύνδεση μπορεί να γίνει σε φρεάτιο στο δάπεδο - που θα έχετε ανοίξει πριν από την εγκατάσταση της συσκευής - το οποίο θα οδηγεί στον αγωγό αποχέτευσης.

Αντλία αποχέτευσης

Το νερό της πλύσης αδειάζει από το πλυντήριο μέσω μιας αντλίας με ανυψωτική δύναμη 1 μέτρο. Για να μην παρεμποδίζεται η έξοδος του νερού, θα πρέπει ο σωλήνας να είναι τοποθετημένος χωρίς τσακίσεις. Μία καμπύλη (αξεσουάρ) μπορεί να τοποθετηθεί στην άκρη του σωλήνα.

Δυνατότητες αποχέτευσης νερού

1. Συνδέετε το σωλήνα σε πλαστικό σωλήνα αποχέτευσης με λαστικένιο κολλάρο (δεν είναι απαραίτητο σιφόνι).
2. Συνδέετε το σωλήνα σε νιπτήρα με πλαστικό κομμάτι βιδωτού σωλήνα σύνδεσης.
3. Τοποθετείτε την έξοδο νερού σε αποχέτευση δαπέδου.

Αν είναι απαραίτητο, το μήκος του σωλήνα μπορεί να αυξηθεί μέχρι και 5 μέτρα. Εξαρτήματα θα βρείτε στα καταστήματα πώλησης προϊόντων Miele ή στο τμήμα ανταλλακτικών της Miele.

Για ύψη εξαγωγής του νερού πάνω από 1 μέτρο (το ανώτερο 1,6 μ.) μπορείτε να προμηθευτείτε από το τμήμα ανταλλακτικών της Miele μια αντλία αποχέτευσης ως ανταλλακτικό.

Ηλεκτρική σύνδεση

Η περιγραφή ισχύει για πλυντήρια ρούχων με φις και για πλυντήρια ρούχων χωρίς φις.

Για πλυντήρια ρούχων με φις ισχύει:

- Το πλυντήριο ρούχων είναι εξοπλισμένο και έτοιμο για να συνδεθεί.
- Πρέπει να έχετε πάντα πρόσβαση στο φις του καλωδίου της συσκευής, έτσι ώστε να μπορείτε να αποσυνδέσετε οποιαδήποτε στιγμή τη συσκευή από το ηλεκτρικό δίκτυο.

 Ζημιές λόγω λανθασμένης τάσης σύνδεσης.

Για την ηλεκτρική ισχύ και την αντίστοιχη ηλεκτρική ασφάλεια, ενημερώνεστε από την πινακίδα τύπου της συσκευής.

Συγκρίνετε προσεκτικά τα στοιχεία της πινακίδας με τα στοιχεία του ηλεκτρικού σας δικτύου.

Η σύνδεσή του πρέπει να γίνει σύμφωνα με τους κανονισμούς ηλεκτρικής ασφάλειας VDE O100 ή σύμφωνα με τις εθνικές και τοπικές διατάξεις σε μία μόνιμη ηλεκτρική εγκατάσταση.

Μη συνδέετε τη συσκευή σε μπαλαντέζα ή πολύπριζο, για να αποφύγετε τη συσσώρευση μεγάλο δυναμικού ηλεκτρισμού και τον κίνδυνο φωτιάς.

Αν προβλέπεται μόνιμη σύνδεση, θα πρέπει στην εγκατάσταση να υπάρχει σύστημα διαχωρισμού για κάθε πόλο. Σαν σύστημα διαχωρισμού ισχύουν διακόπτες με άνοιγμα επαφής πάνω από 3 χιλστ. Στο σύστημα αυτό συγκαταλέγονται, π.χ. διακόπτες LS, ασφάλειες και ρελέ (IEC/EN 60947). Αυτή η σύνδεση επιτρέπεται να γίνει μόνο από ειδικό διπλωματούχο ηλεκτροτεχνίτη.

Τα συνδετικά φις και τα συστήματα διαχωρισμού θα πρέπει να είναι ανά πάσα στιγμή προσβάσιμα.

 Κίνδυνος ηλεκτροπληξίας λόγω τάσης δικτύου.

Εάν το πλυντήριο ρούχων αποσυνδεθεί από το δίκτυο, πρέπει το σημείο διαχωρισμού να καταστεί ασφαλές έναντι ακούσιας επανενεργοποίησης. Φροντίστε ώστε το σύστημα διαχωρισμού να κλειδώνει ή το σημείο διαχωρισμού να τελει πάντα υπό επιτήρηση.

Για μια νέα σύνδεση, αλλαγή στην υπάρχουσα σύνδεση ή έλεγχο της γείωσης, συμπεριλαμβανομένου και του ελέγχου της σωστής ασφάλειας, πρέπει πάντα να απευθύνεστε σε έναν εγκεκριμένο ή διπλωματούχο ηλεκτροτεχνίτη διότι αυτός γνωρίζει τις κατά χώρα ισχύουσες προδιαγραφές και τις απαιτήσεις της Εταιρίας παροχής ηλεκτρικής ενέργειας.

Τηρήστε τις οδηγίες μεταγωγής στο συνοδευτικό έγγραφο, εάν το πλυντήριο ρούχων πρέπει να μεταβεί σε άλλο είδος τάσης. Η μετατροπή αυτή επιτρέπεται να γίνει μόνο από εξουσιοδοτημένο ειδικευμένο τεχνικό ή το Miele Service.

Η Miele συνιστά: Εγκαταστήστε κατάλληλες προστατευτικές διατάξεις (επιτηρητές, σταθεροποιητές τάσης, συστήματα αδιάλειπτης τροφοδότησης ισχύος κ.λπ.) στην εσωτερική ηλεκτρική σας εγκατάσταση, ώστε να προλαμβάνεται η πρόκληση ζημιών ή η εμφάνιση ανωμαλιών στη λειτουργία των συσκευών σας.

Τεχνικά στοιχεία

Ύψος	850 mm
Πλάτος	596 mm
Πλάτος (για συσκευή με καπάκι από ανοξείδωτο ασάλι)	605 mm
Βάθος	714 mm
Βάθος με ανοικτή πόρτα	1.132 mm
Βάρος	περίπου 100 kg
μέγιστη επιβάρυνση δαπέδου κατά τη διάρκεια της λειτουργίας	3.000 Newton
Χωρητικότητα	8,0 kg στεγνά ρούχα
Τάση σύνδεσης	βλ. πινακίδα τύπου στην πίσω πλευρά της συσκευής
Τιμή σύνδεσης	βλ. πινακίδα τύπου στην πίσω πλευρά της συσκευής
Ασφάλεια	βλ. πινακίδα τύπου στην πίσω πλευρά της συσκευής
A-σταθμισμένη στάθμη ηχητικής πίεσης εκπομπής στη θέση εργασίας L_{pa} κατά EN ISO 11204/11203	< 70 dB re 20 μ Pa
Ελάχιστη πίεση ροής νερού	100 kPa (1 bar)
Μέγιστη πίεση ροής νερού	1.000 kPa (10 bar)
Μήκος σωλήνα παροχής	1,55 m
Μήκος καλωδίου σύνδεσης	1,80 m
Μέγιστο ύψος άντλησης (αντλία εκροής)	1,00 m
LED (δίοδος εκπομπής φωτός)	Κατηγορία 1
Εφαρμογή προτύπων για την ασφάλεια των προϊόντων	βάσει EN 50571, EN 60335
Σήματα πιστοποίησης	βλέπε πινακίδα τύπου
Κατανάλωση ισχύος στην κατάσταση απενεργοποίησης	0,40 W
Κατάσταση ετοιμότητας σε δίκτυο	0,80 W
Ζώνη συχνοτήτων της μονάδας WLAN	2,4000 GHz-2,4835 GHz
Μέγιστη ισχύς εκπομπής της μονάδας WLAN	< 100 mW

Δήλωση πιστότητας

Δια της παρούσης η εταιρεία Miele δηλώνει ότι αυτό το πλυντήριο ρούχων ανταποκρίνεται στην οδηγία 2014/53/EU.

Το πλήρες κείμενο της Δήλωσης Πιστότητας της Ευρωπαϊκής Ένωσης είναι διαθέσιμο μέσω internet στις διευθύνσεις που ακολουθούν:

- Προϊόντα, λήψη, στη διεύθυνση www.miele.gr
- Service, ζήτηση πληροφοριών, οδηγίες χρήσης, στη διεύθυνση www.miele.gr/domestic/customer-information-385.htm με εισαγωγή της ονομασίας του προϊόντος ή του αριθμού κατασκευής

Στοιχεία καταναλώσεων

Προγράμματα	Φορτίο kg	Ενέργεια kWh	Νερό Λίτρα	Διάρκεια ώρες:λεπτά	Θερμοκρασία ¹ °C	Υπολειπόμενη υγρασία %	Ταχύτητα πε- ριστροφής σ.α.λ.
ECO 40-60*	8,0	0,658	61,9	3:39	30	44,1	1600
	4,0	0,496	49,0	2:48	30	43,3	1600
	2,0	0,252	29,1	2:48	24	47,0	1600
Ανθεκτικά/Χρωματιστά	8,0	1,100	54,0	0:59	41	48,0	1600
	20 ²	0,230	54,0	0:59	24	48,0	1600
Ευαίσθητα	4,0	0,350	54,0	0:45	30	38,0	1200
Express	3,5	0,300	30,0	0:20	30	60,0	1400

* Πρόγραμμα ελέγχου για την τήρηση της νομοθεσίας της ΕΕ σχετικά με τον οικολογικό σχεδιασμό 2019/2023 και την ενεργειακή επισήμανση σύμφωνα με τον Κανονισμό αρ. 2019/2014

¹ Μέγιστη επιτεύξιμη θερμοκρασία στα ρούχα κατά την κύρια πλύση.

² Πρόγραμμα 20°C για λίγο λερωμένα βαμβακερά ρούχα.

Τα στοιχεία κατανάλωσης ενδέχεται να παρουσιάζουν απόκλιση ανάλογα με την πίεση νερού, τη σκληρότητα νερού, τη θερμοκρασία νερού παροχής, τη θερμοκρασία περιβάλλοντος, το είδος και το βάρος των ρούχων, τις αυξομειώσεις της τάσης στο ηλεκτρικό δίκτυο και τις επιλεγμένες πρόσθετες λειτουργίες.

Προγραμματισμοί ιδιοκτήτη

Το μενού με τις ρυθμίσεις στους  προγραμματισμούς ιδιοκτήτη ασφαλίζει για προστασία από μη επιθυμητή πρόσβαση. Το μενού πρέπει να ανοίξει με έναν κωδικό.

Πρόσβαση μέσω κωδικού

Οι προγραμματισμοί ιδιοκτήτη πρέπει να ανοίγουν με έναν κωδικό.

Ο κωδικός είναι **000** (εργοστασιακή ρύθμιση).

Αλλαγή κωδικού

Μπορείτε να αλλάξετε τον κωδικό για την πρόσβαση στους προγραμματισμούς ιδιοκτήτη για να προστατέψετε το πλυντήριο ρούχων από μη εξουσιοδοτημένη πρόσβαση.

Εάν ο κωδικός αργότερα δεν είναι πλέον γνωστός, πρέπει να ενημερωθεί το Miele Service. Το Miele Service πρέπει να επαναφέρει τον κωδικό.

Σημειώστε τον νέο κωδικό και φυλάξτε τον με ασφάλεια.

Άνοιγμα προγραμματισμών ιδιοκτήτη

- Αγγίζετε το πλήκτρο αφής .

Το σύμβολο  εμφανίζεται στην οθόνη, όταν π.χ. περιστρέψετε τον επιλογέα προγραμμάτων σε ένα πρόγραμμα *Αντληση/στύψιμο*.

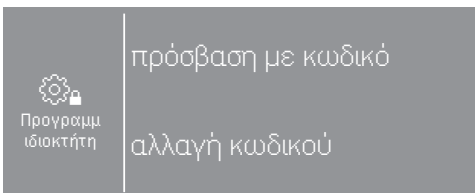

- Επιλέξτε το πρόσβαση με κωδικό.

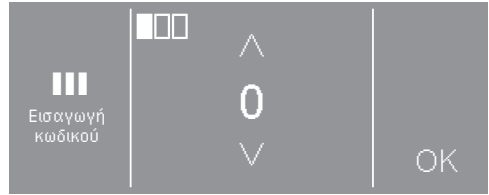

- Καταχωρείτε τα μεμονωμένα ψηφία και επιβεβαιώνετε κάθε φορά με OK.

Οι ρυθμίσεις στους προγραμματισμούς ιδιοκτήτη είναι ανοιχτές.

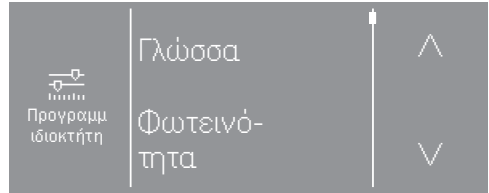

- Επιλέγετε την επιθυμητή ρύθμιση

Μερικές ρυθμίσεις είναι μόνο ορατές, όταν εξωτερικές συσκευές είναι συνδεδεμένες μέσω του XCI-Box.

Έξοδος από τους προγραμματισμούς ιδιοκτήτη

- Αγγίζετε το πλήκτρο αφής  ή απενεργοποιείτε το πλυντήριο ρούχων.

Προγραμματισμοί ιδιοκτήτη

Γλώσσα

Οι ενδείξεις στην οθόνη μπορούν να εμφανίζονται σε διάφορες γλώσσες. Μέσω του υπομενού γλώσσα μπορείτε να επιλέξετε τη σταθερά ρυθμισμένη γλώσσα ιδιοκτήτη.

Για ένα πρόγραμμα που διενεργείται μπορεί η γλώσσα χειριστή να αλλάξει μέσω του πλήκτρου αφής .

Φωτεινότητα

Η φωτεινότητα της οθόνης μπορεί να ρυθμιστεί σε βήματα των δέκα από 10 % έως 100 %.

Εργοστασιακή ρύθμιση: 70 %

Ώρα

Μετά την επιλογή της μορφής ώρας μπορεί να ρυθμιστεί και η ώρα.

Μορφή ώρας

- 24ωρο (εργοστασιακή ρύθμιση)
- 12ωρο
- Ώρα off

ρύθμιση

- Η ώρα μπορεί να ρυθμιστεί.

Ένταση βομβητή

Η ένταση του ήχου σήματος για το τέλος του προγράμματος μπορεί να αλλάξει.

Η ρύθμιση πραγματοποιείται σε 7 βαθμίδες και μπορεί επιπρόσθετα να απενεργοποιηθεί.

Εργοστασιακή ρύθμιση: off

Ένταση ήχου πλήκτρων

Η ένταση του ηχητικού σήματος που ακούγεται κατά το πάτημα των πλήκτρων αφής μπορεί να αλλάξει.

Η ρύθμιση πραγματοποιείται σε 7 βαθμίδες και μπορεί επιπρόσθετα να απενεργοποιηθεί.

Εργοστασιακή ρύθμιση: κανονικό επίπεδο

Ένταση ήχου χαιρετισμού

Η ένταση του ήχου χαιρετισμού, ο οποίος ηχεί κατά την ενεργοποίηση του πλυντηρίου ρούχων μπορεί να αλλάξει.

Η ρύθμιση πραγματοποιείται σε 7 βαθμίδες και μπορεί επιπρόσθετα να απενεργοποιηθεί.

Εργοστασιακή ρύθμιση: κανονικό επίπεδο

Βομβητής βλάβης

Το ηχητικό σήμα που ηχεί σε περίπτωση σφάλματος, μπορεί να ενεργοποιηθεί ή να απενεργοποιηθεί.

Εργοστασιακή ρύθμιση: off

Μνήμη

Το πλυντήριο ρούχων αποθηκεύει τις ρυθμίσεις ενός προγράμματος που επιλέχθηκαν τελευταίες (θερμοκρασία, αριθμός στροφών και κάποιες επιλογές) μετά την έναρξη του προγράμματος.

Αν επιλέξετε εκ νέου το πρόγραμμα πλύσης, το πλυντήριο ρούχων εμφανίζει τις αποθηκευμένες ρυθμίσεις.

Εργοστασιακή ρύθμιση: off

Προστασία από το τσαλάκ.

Η προστασία από το τσαλάκωμα μειώνει το τσαλάκωμα των ρούχων μετά τη λήξη του προγράμματος.

Ο κάδος περιστρέφεται για 30 λεπτά επιπλέον μετά τη λήξη του προγράμματος. Μπορείτε να ανοίξετε την πόρτα του πλυντηρίου ρούχων οποιαδήποτε στιγμή.

Εργοστασιακή ρύθμιση: on

Ανάμιξη με κρύο

Στο τέλος της κύριας πλύσης εισέρχεται πρόσθετο νερό στον κάδο, για να μειωθεί η θερμοκρασία του καυτού σαπουνόνερου.

Η ανάμιξη με κρύο ισχύει κατά την επιλογή προγραμμάτων με επιλογή θερμοκρασίας 70°C και υψηλότερα.

Η ανάμιξη με κρύο θα πρέπει να ενεργοποιηθεί:

- στην περίπτωση που κρεμάτε το σωλήνα αποχέτευσης σε νιπτήρα ή άλλες λεκάνες, για αποφυγή εγκαυμάτων από καυτό νερό.
- όταν στο κτίριο που λειτουργεί η συσκευή, δεν έχουν χρησιμοποιηθεί σωλήνες αποχέτευσης προδιαγραφών DIN 1986.

Εργοστασιακή ρύθμιση: on

Απενεργοποίηση "ενδείξεις"

Για λόγους οικονομίας η οθόνη σκοτεινιάζει και το πλήκτρο *έναρξη/στοπ* αναβοσβήνει αργά.

Η αλλαγή αυτής της ρύθμισης έχει ως αποτέλεσμα μια αυξημένη κατανάλωση ενέργειας.

- μη ενεργό
Η οθόνη παραμένει ενεργή.
- ενεργό μετά από 10 λεπτά, όχι στο τρέχον πρόγραμμα (εργοστασιακή ρύθμιση)
Η οθόνη παραμένει ενεργή κατά τη διάρκεια της διεξαγωγής του προγράμματος, 10 λεπτά όμως μετά τη λήξη του προγράμματος σκοτεινιάζει.
- ενεργό μετά από 30 λεπτά, όχι στο τρέχον πρόγραμμα (εργοστασιακή ρύθμιση)
Η οθόνη παραμένει ενεργή κατά τη διάρκεια της διεξαγωγής του προγράμματος, 30 λεπτά όμως μετά τη λήξη του προγράμματος σκοτεινιάζει.
- ενεργό μετά από 10 λεπτά
Η οθόνη σκοτεινιάζει μετά από 10 λεπτά.
- ενεργό μετά από 30 λεπτά
Η οθόνη σκοτεινιάζει μετά από 30 λεπτά.

Προγραμματισμοί ιδιοκτήτη

Προεπιλογή έναρξης

Το είδος της ένδειξης χρόνου κατά την προεπιλογή έναρξης μπορεί να αλλάξει ή να απενεργοποιηθεί.

- off
Η προεπιλογή έναρξης δε μπορεί να επιλεγεί.
- Τέλος προγράμματος (εργοστασιακή ρύθμιση)
Με την προεπιλογή έναρξης καθορίζετε τότε θα πρέπει να τερματιστεί ένα πρόγραμμα πλύσης.
- Αρχή προγράμματος
Με την προεπιλογή έναρξης καθορίζετε τότε ξεκινά ένα πρόγραμμα πλύσης.
- Χρόνος μέχρι την έναρξη
Με την προεπιλογή έναρξης καθορίζετε μετά από πόσες ώρες θα ξεκινήσει ένα πρόγραμμα.

SmartStart

Η λειτουργία του πλήκτρου αφής  αλλάζει, όταν είναι ενεργοποιημένη η ρύθμιση *SmartGrid* και στη ρύθμιση *Προεπιλογή έναρξης* έχει επιλεγεί η ένδειξη *Χρόνος μέχρι την έναρξη*. Εμφανίζεται τότε στην οθόνη το χρονικό διάστημα μετά το οποίο θα ξεκινήσει αυτόματα το πρόγραμμα πλύσης: *SmartStart*

Το πρόγραμμα ξεκινάει μέσω εξωτερικού σήματος.

Το καθοριζόμενο χρονικό διάστημα μπορεί να ρυθμιστεί σε έως 24 ώρες. Σε αυτό το χρονικό διάστημα το πλυντήριο ρούχων αναμένει το εξωτερικό σήμα. Αν στο καθορισμένο χρονικό διάστημα δεν αποσταλεί κανένα σήμα, τότε το πλυντήριο ρούχων ξεκινά το πρόγραμμα στεγνώματος μετά τη λήξη του χρόνου.

Ονομασία προγράμματος

Κατά την επιλογή των βασικών προγραμμάτων μπορεί να εμφανιστεί το όνομα του προγράμματος πλύσης στην οθόνη.

- on (εργοστασιακή ρύθμιση)
Το όνομα προγράμματος εμφανίζεται για μερικά δευτερόλεπτα κατά την επιλογή προγράμματος, πριν εμφανιστεί το βασικό μενού.
- off
Το βασικό μενού εμφανίζεται άμεσα.

Παράμετρος ορατότητα

Διάφορες παράμετροι προσφέρονται/εμφανίζονται με την επιλογή προγράμματος. Εσείς καθορίζετε ποιες παράμετροι δεν πρέπει να εμφανίζονται. Αυτές οι παράμετροι δεν θα μπορούν πλέον ούτε να τροποποιηθούν κατά την επιλογή προγράμματος.

Εργοστασιακή ρύθμιση: όλες οι παράμετροι είναι ορατές.

Νερό πρόπλυσης

Μπορεί να επιλεγθεί το είδος νερού για την πρόπλυση.

- κρύο
Για την πρόπλυση εισέρχεται μόνο κρύο νερό.
- ζεστό
Για την πρόπλυση εισέρχεται επιπλέον και ζεστό νερό.
Η εισροή ζεστού νερού επιτρέπεται μόνο σε περίπτωση μιας επιλεγμένης θερμοκρασίας πλύσης άνω των 30 °C.

Νερό κύριας πλύσης

Μπορεί να επιλεγθεί το είδος νερού για την κύρια πλύση.

- κρύο
Για την κύρια πλύση εισέρχεται μόνο κρύο νερό.
- ζεστό
Για την κύρια πλύση εισέρχεται επιπλέον και ζεστό νερό.
Η εισροή ζεστού νερού επιτρέπεται μόνο σε περίπτωση μιας επιλεγμένης θερμοκρασίας πλύσης άνω των 30 °C.

Αν η συσκευή δεν είναι συνδεδεμένη σε παροχή ζεστού νερού, οι χρόνοι διεξαγωγής προγράμματος παρατείνονται και αποκλίνουν από το υπόλοιπο χρόνου που εμφανίζεται στην οθόνη.

Νερό πρώτου ξέβγαλματος

Το είδος νερού για το πρώτο ξέβγαλμα μπορεί να επιλεγθεί σε μερικά προγράμματα.

- κρύο (εργοστασιακή ρύθμιση)
Για το πρώτο ξέβγαλμα εισέρχεται μόνο κρύο νερό.
- ζεστό
Για το πρώτο ξέβγαλμα εισέρχεται και ζεστό νερό.

Νερό τελευταίου ξέβγαλματος

Το είδος νερού για το τελευταίο ξέβγαλμα μπορεί να επιλεγθεί σε μερικά προγράμματα.

- κρύο (εργοστασιακή ρύθμιση)
Για το τελευταίο ξέβγαλμα εισέρχεται μόνο κρύο νερό.
- ζεστό
Για το τελευταίο ξέβγαλμα εισέρχεται επιπλέον ζεστό νερό (είναι μόνο δυνατό σε προγράμματα με θερμοκρασία επιλογής τουλάχιστον 60 °C).

Χαμηλή πίεση νερού

Σε μια πίεση νερού κάτω από 100 kPa (1 bar) η συσκευή διακόπτει το πρόγραμμα με το μήνυμα βλάβης Ελέγξτε την παροχή νερού.

Αν η πίεση νερού στον χώρο εγκατάστασης δεν μπορεί να αυξηθεί, η ενεργοποιημένη ρύθμιση χαμηλή πίεση νερού εμποδίζει τη διακοπή προγράμματος.

Εργοστασιακή ρύθμιση: off

Αισθητήρας κενού

Μέσω μιας επαφής άκαμπτου σωλήνα δοσομέτρησης μπορεί να γίνει αντιληπτό εάν είναι άδεια τα εξωτερικά δοχεία υγρού απορρυπαντικού. Σε περίπτωση άδειων δοχείων εμφανίζεται ένα μήνυμα στην οθόνη.

- off (εργοστασιακή ρύθμιση)
Ο αισθητήρας κενού είναι απενεργοποιημένος.
- Διακόπτης κλεισίματος
Οι άκαμπτοι σωλήνες δοσομέτρησης έχουν μια επαφή διακόπτη κλεισίματος.
- Διακόπτης ανοίγματος
Οι άκαμπτοι σωλήνες δοσομέτρησης έχουν μια επαφή διακόπτη ανοίγματος.

Προγραμματισμοί ιδιοκτήτη

Μετρητ. πρώιμης προειδοποίησης

Ένας εξωτερικός μετρητής ειδοποιεί ότι σύντομα θα είναι άδειο ένα από τα εξωτερικά δοχεία δοσομέτρησης. Στη συνέχεια πρέπει να πραγματοποιηθεί επαναφορά του αντίστοιχου μετρητή.

Επίπεδο νερού ανθεκ/χρωμ

Στο πρόγραμμα *Ανθεκτικά/Χρωματιστά* μπορεί να αυξηθεί η στάθμη του νερού για την κύρια πλήση.

- + 0 mmWS (εργοστασιακή ρύθμιση)
- + 10 mmWS
- + 20 mmWS
- + 30 mmWS

στάθμη Ευαίσθητα

Στο πρόγραμμα *Ευαίσθητα* μπορεί να αυξηθεί η στάθμη του νερού για την κύρια πλήση.

- + 0 mmWS (εργοστασιακή ρύθμιση)
- + 10 mmWS
- + 20 mmWS
- + 30 mmWS

Θερμοκρ πρόπλ Ανθεκ/χρωμ

Στο πρόγραμμα *Ανθεκτικά/Χρωματιστά* μπορεί να επιλεγεί η θερμοκρασία για την πρόπλυση.

- 30 °C (Εργοστασιακή ρύθμιση)
- 35°C
- 40°C
- 45°C

Χρόνος πλήσης πρόπλυσης

Στο πρόγραμμα *Ανθεκτικά/Χρωματιστά* μπορεί να αυξηθεί ο χρόνος πλήσης για την πρόπλυση.

- + 0 λεπτά (εργοστασιακή ρύθμιση)
- + 6 λεπτά
- + 9 λεπτά
- + 12 λεπτά

Χρόνος πλήσης ανθεκ/χρωμ

Στο πρόγραμμα *Ανθεκτικά/Χρωματιστά* μπορεί να αυξηθεί ο χρόνος πλήσης για την κύρια πλήση.

- + 0 λεπτά (εργοστασιακή ρύθμιση)
- + 10 λεπτά
- + 20 λεπτά
- + 30 λεπτά
- + 40 λεπτά

Χρόν πλυσ Ευαίσθητα

Στο πρόγραμμα *Ευαίσθητα* μπορεί να αυξηθεί ο χρόνος πλήσης για την κύρια πλήση.

- + 0 λεπτά (εργοστασιακή ρύθμιση)
- + 5 λεπτά
- + 10 λεπτά
- + 15 λεπτά
- + 20 λεπτά

Πρόπλυση ανθ/χρωμ

Στο πρόγραμμα *Ανθεκτικά/Χρωματιστά* μπορεί να ενεργοποιηθεί μια πρόπλυση των ρούχων.

Εργοστασιακή ρύθμιση: off

Πρόπλυση Ευαίσθητα

Στο πρόγραμμα *Ευαίσθητα* μπορεί να ενεργοποιηθεί μια πρόπλυση.

Εργοστασιακή ρύθμιση: off

Πρόπλυση ανθεκ/χρω/ευαίσι

Στα προγράμματα *Ανθεκτικά/χρωματιστά* και *Ευαίσθητα* μπορείτε να επιλέξετε, εάν η πρόπλυση θα είναι μόνιμα ενεργοποιημένη ή εάν θα μπορεί να επιλεχθεί κατά την επιλογή προγράμματος.

Εργοστασιακή ρύθμιση: Επιλογή μενού

Ξεβγάλματα ανθεκ/χρωμ

Στο πρόγραμμα *Ανθεκτικά/Χρωματιστά*, το πλήθος κύκλων πλύσης μπορεί να τροποποιηθεί.

- 1 κύκλος πλύσης
- 2 κύκλοι πλύσης (εργοστασιακή ρύθμιση)
- 3 κύκλοι πλύσης
- 4 κύκλοι πλύσης
- 5 κύκλοι πλύσης

Αριθμός ξεβγάλμ. Ευαίσθητα

Στο πρόγραμμα *Ευαίσθητα* μπορεί ο αριθμός των ξεβγαλμάτων να αλλάξει.

- 2 ξεβγάλματα (εργοστασιακή ρύθμιση)
- 3 ξεβγάλματα
- 4 ξεβγάλματα

Ξέβγαλμα

Σε προγράμματα απολύμανσης με θερμοκρασία επιλογής τουλάχιστον 60°C μπορούν να ενεργοποιηθούν επιπρόσθετα ξεβγάλματα.

Ξεβάζονται με ζεστό νερό. Η διάρκεια προγράμματος επιμηκύνεται.

Τα ρούχα μπορεί με τη λήξη του προγράμματος να είναι ζεστά. Να είστε προσεκτικοί όταν βγάξετε τα ρούχα από το πλυντήριο.

Εργοστασιακή ρύθμιση: off

Πακέτα προγραμμάτων

Η επιλογή προγραμμάτων μπορεί να διευρυνθεί μέσω της ενεργοποίησης μεμονωμένων προγραμμάτων από τα πακέτα προγραμμάτων των ομάδων στόχου.

Τα εκάστοτε επιλεγμένα προγράμματα από τα πακέτα προγραμμάτων εμφανίζονται στο μενού *Ειδικά προγράμματα* ☆.

- Σπορ
- Ρούχα outdoor
- Spa/Κομμωτήρια
- Ξενοδοχεία
- Υφάσματα οικιακής χρήσης
- Επαγγελματικός ρουχισμός
- Απολύμανση

Προγραμματισμοί ιδιοκτήτη

Μετά την επιλογή των πακέτων προγραμμάτων, ενεργοποιούνται τα μεμονωμένα προγράμματα από τη λίστα. Τα ενεργοποιημένα προγράμματα επισημάνονται με ένα πλαίσιο. Στο τέλος πρέπει να επιβεβαιώσετε την επιλογή.

Κωδικός προγράμ απολύμ

Για να διακόψετε ένα πρόγραμμα απολύμανσης, πρέπει να καταχωριστεί ένας κωδικός. Ο κωδικός μπορεί να αλλάξει.

Ο κωδικός είναι: 0 0 0

Χρήσιμη συμβουλή: Όταν αλλάξετε τον κωδικό σημειώστε τον νέο κωδικό.

πτώση θερμοκρασίας

Για να εμποδίσουμε τον πρόωρο βρασμό του σαπουνόνερου σε περιοχές που βρίσκονται σε υψόμετρο, μπορεί να μειωθεί η θερμοκρασία σαπουνόνερου.

Εργοστασιακή ρύθμιση: OFF

Αυτοματισμός ποσοτήτων

Το πλυντήριο ρούχων είναι εξοπλισμένο με αυτοματισμό ποσοτήτων. Οι στάθμη νερού και η διάρκεια προγράμματος προσαρμόζονται σε μερικά προγράμματα στην ποσότητα φορτίου. Όταν ο αυτοματισμός ποσοτήτων είναι απενεργοποιημένος η διεξαγωγή προγράμματος γίνεται πάντα με βάση το μέγιστο φορτίο ρούχων.

Εργοστασιακή ρύθμιση: on

CapDosing

Μπορείτε να επιλέξετε εάν το CapDosing θα εμφανίζεται στη λίστα *Λοιπές επιλογές*.

Εργοστασιακή ρύθμιση: on

Άνετη αφαίρεση τσαλακώματος

Μπορείτε να επιλέξετε εάν το Άνετη αφαίρεση τσαλακώματος θα εμφανίζεται στη λίστα *Πρόσθετες λειτουργίες (Extras)*.

Εργοστασιακή ρύθμιση: on

Υγιεινή

Το πρόγραμμα Υγιεινή συσκευής εμφανίζεται στη λίστα *Ειδικά προγράμματα*.

Εάν χρησιμοποιήθηκε πρόγραμμα με λιγότερους από 60°C, εμφανίζεται στη συνέχεια στην οθόνη η προτροπή να εκκινήσετε το πρόγραμμα Υγιεινή συσκευής.

Εργοστασιακή ρύθμιση: OFF

Αυτόματη δοσολογία

Η αυτόματη δοσομέτρηση μπορεί να ενεργοποιηθεί μέσω ενός εξωτερικού συστήματος δοσομέτρησης.

Εργοστασιακή ρύθμιση: off

Τιμή ρύθμισης δοσολογίας 1-6

Για την προσαρμογή στις ανοχές που παρουσιάζονται κατά τη διάρκεια λειτουργίας στο σύστημα αντλίας, μπορεί να διορθωθεί η ποσότητα δοσομέτρησης (ml/min) για τις αντλίες.

Η τιμή βαθμονόμησης μπορεί να μειωθεί σε 3 βαθμίδες ή να αυξηθεί σε 3 βαθμίδες.

Η τιμή βαθμονόμησης αυξάνεται ή μειώνεται κατά την τιμή ρύθμισης ανάλογα με την επιλεγμένη βαθμίδα 1 φορά, 2 φορές ή 3 φορές.

Η τιμή βαθμονόμησης και η τιμή ρύθμισης πρέπει να καταχωριστούν από τον τεχνικό service στα δεδομένα των δοσομετρικών αντλιών.

Επιλογή μονάδας επικοινωνίας

Αυτό το πλυντήριο ρούχων διαθέτει ενσωματωμένη μονάδα WLAN. Το πλυντήριο ρούχων μπορεί επίσης να εξοπλιστεί και με μια εξωτερική μονάδα.

- off (εργοστασιακή ρύθμιση)
- εσωτερική μονάδα
Χρησιμοποιείται η εσωτερική μονάδα WLAN.
- εξωτερική μονάδα
Στο διαμέρισμα μονάδας τοποθετείται αναλόγως μια μονάδα XKM ή μια μονάδα RS232.

Διαθεσιμότητα ψηφιακών προϊόντων Miele

Η δυνατότητα χρήσης ψηφιακών προϊόντων Miele εξαρτάται από τη διαθεσιμότητα των υπηρεσιών στη χώρα σας.

Οι διάφορες υπηρεσίες δεν είναι διαθέσιμες σε όλες τις χώρες.

Πληροφορίες σχετικά με τη διαθεσιμότητα θα βρείτε μέσω της ιστοσελίδας www.miele.com.

WLAN/LAN

Ελέγξτε τη δικτύωση του πλυντηρίου σας.

- Διαμόρφωση
Το παρόν μήνυμα εμφανίζεται μόνο όταν το πλυντήριο ρούχων δεν έχει συνδεθεί ακόμα με ένα δίκτυο WLAN.
- Απενεργοποίηση (εμφανίζεται όταν το δίκτυο είναι ενεργοποιημένο).
Το δίκτυο παραμένει διαμορφωμένο, η λειτουργία WLAN απενεργοποιείται.
- Ενεργοποίηση (εμφανίζεται όταν το δίκτυο είναι απενεργοποιημένο).
Η λειτουργία WLAN ενεργοποιείται και πάλι.
- Κατάσταση σύνδεσης (εμφανίζεται όταν το δίκτυο είναι ενεργοποιημένο)
 - Ποιότητα λήψης του WLAN
 - Όνομα δικτύου
 - Διεύθυνση IP
- Νέα διαμόρφωση (εμφανίζεται όταν έχει διαμορφωθεί).
Επαναφέρει τη σύνδεση WLAN (δίκτυο) για να εκτελεστεί και πάλι άμεσα μια νέα ρύθμιση.
- Επαναφορά (εμφανίζεται όταν έχει διαμορφωθεί)

Προγραμματισμοί ιδιοκτήτη

Το δίκτυο δεν είναι πλέον διαμορφωμένο. Για να χρησιμοποιηθεί και πάλι το δίκτυο, πρέπει να δημιουργηθεί νέα σύνδεση.

- Το WLAN απενεργοποιείται.
- Πραγματοποιείται επαναφορά στις εργοστασιακές ρυθμίσεις της σύνδεσης στο WLAN.

Διαμόρφωση WLAN

Παρέχονται 2 μέθοδοι σύνδεσης.

WPS

- Ενεργοποιήστε μέσα σε 2 λεπτά στο ρούτερ σας τη λειτουργία WPS.

Χρήσιμη συμβουλή: Αν με τη λήξη του χρονικού ορίου δεν έχει δημιουργηθεί σύνδεση, πρέπει να επαναλάβετε τη διαδικασία.

Soft-AP

- Ενεργοποιήστε μέσα σε 10 λεπτά στη smart συσκευή σας τη λειτουργία με την εφαρμογή Miele.

Χρήσιμη συμβουλή: Η εφαρμογή σας καθοδηγεί στα επόμενα βήματα.

Σύνδεση στο δίκτυο

Η ημερομηνία και η ώρα μπορούν να συγχρονιστούν μέσω του δικτύου.

- off
 - Η ημερομηνία και η ώρα δε συγχρονίζονται μέσω του δικτύου.
- ως master
 - Οι συσκευές βρίσκονται σε δίκτυο χωρίς σύνδεση στο Internet. Μια συσκευή ορίζεται ως master και αποστέλλει τα δεδομένα στις συσκευές *slave*.
- ως slave
 - Οι συσκευές βρίσκονται σε δίκτυο με σύνδεση στο Internet. Όλες οι συσκευές ορίζονται ως *slave*. Τα δεδομένα συγχρονίζονται με το Internet.

Σήμα φορτίου αιχμής

Η διακοπή λειτουργίας κυκλώματος λόγω φορτίου αιχμής καθιστά δυνατή τη σύνδεση του πλυντηρίου ρούχων σε ένα σύστημα διαχείρισης ενέργειας. Εάν καταχωριστεί ένα σήμα τότε απενεργοποιείται βραχυπρόθεσμα η αντίσταση του πλυντηρίου ρούχων. Το πλυντήριο ρούχων επιτρέπεται να λειτουργήσει σε μια εγκατάσταση φορτίου αιχμής, εάν αυτή είναι συνδεδεμένη μέσω του Miele XCI-Box με το πλυντήριο ρούχων.

- χωρίς λειτουργία (εργοστασιακή ρύθμιση)
- Φορτίο αιχμής με 230V
- Φορτίο αιχμής με 0 V

παρεμπόδιση φορτίου αιχμής

Η διακοπή λειτουργίας κυκλώματος λόγω φορτίου αιχμής μπορεί να εμποδίζεται σε προγράμματα απολύμανσης. Εάν καταχωριστεί ένα σήμα τότε δεν απενεργοποιείται η αντίσταση του πλυντηρίου ρούχων.

Εργοστασιακή ρύθμιση: off

Remote (Απομακρυσμένα)

Η επικοινωνία δεδομένων λειτουργίας του πλυντηρίου ρούχων (π.χ. μηνύματα σφαλμάτων ή υποδείξεις) εκτελείται εξωτερικά.

Εργοστασιακή ρύθμιση: ON

Απομακρυσμένη ενημέρωση

Μέσω της λειτουργίας απομακρυσμένης ενημέρωσης μπορεί να ενημερωθεί το λογισμικό του πλυντηρίου σας. Η λειτουργία απομακρυσμένης ενημέρωσης είναι ενεργοποιημένη από το εργοστάσιο.

Ακόμη κι αν δεν πραγματοποιήσετε απομακρυσμένη ενημέρωση, μπορείτε να χρησιμοποιήσετε το πλυντήριο ρούχων σας, όπως συνήθως. Η Miele όμως συνιστά να εγκαθιστάτε τις ενημερώσεις μέσω της λειτουργίας απομακρυσμένης ενημέρωσης.

Διεξαγωγή του RemoteUpdate

Αν υπάρχει ένα RemoteUpdate διαθέσιμο για το πλυντήριο ρούχων σας, αυτό εμφανίζεται σε σας στο ανοικτό επίπεδο των προγραμματισμών ιδιοκτήτη.

Μπορείτε να επιλέξετε, αν θέλετε να ξεκινήσετε το RemoteUpdate αμέσως ή αργότερα. Επιλέγετε «έναρξη αργότερα», αν ακολουθήσει η ερώτηση για εκ νέου ενεργοποίηση του πλυντηρίου ρούχων.

Το RemoteUpdate μπορεί να διαρκέσει μερικά λεπτά.

Σχετικά με το RemoteUpdate πρέπει να λάβετε υπόψη σας τα παρακάτω:

- Αν δεν λάβετε κάποιο μήνυμα, δεν υπάρχει διαθέσιμο κάποιο RemoteUpdate.
- Ένα εγκατεστημένο RemoteUpdate δεν μπορεί να ακυρωθεί.
- Μην θέτετε εκτός λειτουργίας το πλυντήριο ρούχων κατά τη διάρκεια του RemoteUpdate. Διαφορετικά το RemoteUpdate διακόπτεται και δεν εγκαθίσταται.

Προγραμματισμοί ιδιοκτήτη

SmartGrid

Με τη λειτουργία SmartGrid μπορείτε να ενσωματώσετε το πλυντήριό σας στα συστήματα διαχείρισης ενέργειας που υπάρχουν στο κτίριο.

Εργοστασιακή ρύθμιση: OFF

Καθαρισμός LP

Στον χρήστη εμφανίζεται μήνυμα, ότι το φίλτρο της αντλίας σαπουνόνερου πρέπει να καθαριστεί.

Το μήνυμα υπόδειξης εμφανίζεται κάθε 500 ώρες λειτουργίας.

Το μήνυμα εμφανίζεται με τη λήξη του προγράμματος.

Εργοστασιακή ρύθμιση: off

Νομικές πληροφορίες

Άδειες Open-Source

Εδώ μπορείτε να δείτε τις σχετικές πληροφορίες.

Πνευματικά δικαιώματα και άδειες για λογισμικό χειρισμού και συστήματος ελέγχου

Για τον χειρισμό και τον έλεγχο του μηχανήματός της η Miele χρησιμοποιεί δικό της λογισμικό ή λογισμικό τρίτων που δεν υπόκειται στους όρους της επονομαζόμενης άδειας open source. Το συγκεκριμένο λογισμικό/τα στοιχεία λογισμικού προστατεύεται/προστατεύονται από πνευματικά δικαιώματα. Υποχρεούστε να σεβαστείτε τόσο τα πνευματικά δικαιώματα της Miele όσο και αυτά των τρίτων παρόχων λογισμικού.

Επιπλέον, το συγκεκριμένο μηχανήμα περιέχει στοιχεία λογισμικού που διατίθενται υπό τους όρους της άδειας open source. Μέσω του σημείου του μενού Ρυθμίσεις | Παράμετροι μηχανήματος | Νομικές πληροφορίες | Άδειες open source του μηχανήματος, έχετε τη δυνατότητα να ανακαλέσετε τα στοιχεία λογισμικού open source που περιέχονται στο μηχανήμα, περιλαμβανομένων των σχετικών σημειώσεων για τα πνευματικά δικαιώματα, καθώς και αντίγραφα των εκάστοτε ισχυόντων όρων της άδειας και τυχόν περαιτέρω πληροφορίες. Οι ρυθμίσεις ευθύνης και εγγύησης των όρων άδειας open source, οι οποίες παρτίθενται στο συγκεκριμένο σημείο, ισχύουν αποκλειστικά σε σχέση με τους εκάστοτε κατόχους δικαιωμάτων.

Κερματοδέκτης

Ενημερωθείτε σχετικά από το Miele Service, αν επιθυμείτε να κάνετε αλλαγές αργότερα.

Για τη σύνδεση ενός κερματοδέκτη, απαιτείται μια μονάδα αξεσουάρ XCI-AD ή XCI-Box.

Ρυθμίσεις για κερματοδέκτες

Θα πρέπει να υπάρχει συνδεδεμένος κερματοδέκτης.

- Χωρίς κερματοδέκτη
Οι επόμενες ρυθμίσεις παραλείπονται και η πρώτη θέση σε λειτουργία μπορεί να ολοκληρωθεί.
- Λειτουργία προγράμματος
Η λειτουργία πραγματοποιείται με κερματοδέκτη: Ο χρήστης αγοράζει ένα πρόγραμμα.
- Χρονολειτουργία
Η λειτουργία πραγματοποιείται με κερματοδέκτη: Ο χρήστης αγοράζει ένα πρόγραμμα με καθορισμένη διάρκεια.
- Μονάδα KOM
Η λειτουργία πραγματοποιείται με κεντρικό σύστημα ελέγχου.

Σήμα στον κερματοδέκτη

Ρύθμιση του σήματος ανταπόκρισης του κερματοδέκτη.

- Εργοστασιακή ρύθμιση: off
- Λήξη προγράμματος
Το σήμα ανταπόκρισης πραγματοποιείται στη λήξη του προγράμματος.
- Απελευθέρωση του πλήκτρου έναρξης
Το σήμα ανταπόκρισης πραγματοποιείται μετά την ενεργοποίηση του πλήκτρου έναρξης.
- Έναρξη και τέλος προγράμματος
Το σήμα ανταπόκρισης πραγματοποιείται στην έναρξη και στη λήξη του προγράμματος.
- Το πρόγραμμα εκτελείται
Το σήμα ανταπόκρισης πραγματοποιείται μόνιμα από την έναρξη έως τη λήξη του προγράμματος.

Προγραμματισμοί ιδιοκτήτη

Κλειδωμα κερματοδέκτη

Για την αποφυγή παρεμβάσεων μπορεί στη λειτουργία προγράμματος να ρυθμιστεί ένα κλειδωμα προγράμματος. Όταν ανοίξει η πόρτα του πλυντηρίου ρούχων, το πρόγραμμα διακόπτεται και το κέρμα χάνεται μετά το κλειδωμα που πραγματοποιείται.

Για να υπάρχει δυνατότητα για προσθήκη ρούχων, μπορεί να αλλάξει η χρονική στιγμή του κλειδώματος.

- OFF
- αμέσως μετά την έναρξη του προγράμματος
- 1 λεπτό μετά την έναρξη του προγράμματος
- 2 λεπτά μετά την έναρξη του προγράμματος
- 3 λεπτά μετά την έναρξη του προγράμματος (εργοστασιακή ρύθμιση)
- 4 λεπτά μετά την έναρξη του προγράμματος
- 5 λεπτά μετά την έναρξη του προγράμματος

Δωρεάν προγράμματα

Στη λειτουργία κερματοδέκτη μπορεί να καθοριστεί αν το πρόγραμμα Άντληση/στύψιμο μπορεί να χρησιμοποιηθεί δωρεάν.

Εργοστασιακή ρύθμιση: OFF

Σβήσιμο σήματος εξόφλησης

Το «σήμα πληρωμής» σε λειτουργία κερμάτων μπορεί να διατηρηθεί μέχρι τη λήξη του προγράμματος ή να απορριφθεί μετά από 5 λεπτά χωρίς έναρξη προγράμματος.

Εργοστασιακή ρύθμιση: off

Χρόν αποκλυδων κερματοδέκτη

Στη λειτουργία με κέρματα μπορεί να ρυθμιστεί ο ελάχιστος χρόνος παρουσίας του σήματος πληρωμής.

- Εργοστασιακή ρύθμιση: σύντομος
Για κερματοδέκτες, στους οποίους το κέρμα που πέφτει δημιουργεί το σήμα πληρωμής.
- παρατεταμένος

Για κεντρικά συστήματα ελέγχου που λειτουργούν κατά βάση με 230 V.

ΟΙΚΙΑΚΕΣ ΣΥΣΚΕΥΕΣ

Πλυντήρια-στεγνωτήρια-σιδερωτήρια ρούχων, ηλεκτρικές σκούπες, πλυντήρια πιάτων, ψυγεία, οριζόντιοι καταψύκτες, συντηρητές κρασιών, κουζίνες, εστίες ηλεκτρικές ή αερίου, απορροφητήρες κουζίνας, φούρνοι μικροκυμάτων, φούρνοι ατμού, καφετιέρες.

ΕΠΙΠΛΑ ΚΟΥΖΙΝΑΣ

Συγκροτήματα επίπλων κουζίνας
και όλοι οι τύποι εντοιχιζόμενων ηλεκτρικών συσκευών.

ΕΠΑΓΓΕΛΜΑΤΙΚΕΣ ΣΥΣΚΕΥΕΣ

Επαγγελματική φροντίδα ιματισμού: πλυντήρια-στεγνωτήρια-σιδερωτήρια. Πλυντήρια πιάτων, πλυντήρια ποτηριών, ειδικά πλυντήρια για καθαρισμό και απολύμανση ιατροτεχνολογικών προϊόντων και σκευών εργαστηρίων.

ΑΘΗΝΑ
ΚΕΝΤΡΙΚΑ ΓΡΑΦΕΙΑ – ΕΚΘΕΣΗ
Λεωφόρος Κηφισίας 69
15124 Μαρούσι

801 222 4444 (αστική χρέωση πανελλαδικά)
210 679 4444 (από κινητό)

Fax: (+30) 210 679 4409
e-mail: miele@miele.gr
www.miele.gr

Υποκ/μα Κύπρου:
MIELE GALLERY
Λεωφ. Γρίβα Διγενή 46
1080 Λευκωσία

Τηλ.: (+357) 22 451 999
Service: 8000 2 999 (χωρίς χρέωση)

Fax: (+357) 22 451 909



Miele & Cie. KG
Carl-Miele-Straße 29, 33332 Gütersloh, Germany

PWM 508

eI-GR

M.-Nr. 12 715 470 / 00