

## Kasutusjuhend Pesumasin



Lugege **kindlasti** kasutusjuhend enne seadme paigaldamist ja kasutuselevõttu läbi. Sellega kaitsete ennast ja väldite kahjusid.

# Sisukord

---

<b>Teie panus keskkonna heaks .....</b>	<b>6</b>
<b>Ohutusjuhised ja hoiatused .....</b>	<b>7</b>
<b>Pesumasina käsitlemine .....</b>	<b>14</b>
Juhtpaneel.....	14
Juhtpaneeli kasutamine.....	15
Juhtpaneeli legend .....	16
<b>Esmakordne kasutuselevõtt.....</b>	<b>17</b>
Miele@home .....	18
1. Transpordikaitsme eemaldamine.....	19
2. Võrgu Miele@home loomine .....	19
3. Süsteemi TwinDos kasutuselevõtt.....	20
4. Kalibreerimisprogrammi käivitamine .....	21
<b>Keskkonnasäästlik pesemine.....</b>	<b>22</b>
<b>1. Pesu ettevalmistamine.....</b>	<b>23</b>
<b>2. Programmi valimine .....</b>	<b>24</b>
<b>3. Pesumasina täitmine.....</b>	<b>25</b>
<b>4. Programmiseadistuste valimine.....</b>	<b>26</b>
<b>5. Pesuvahendi lisamine .....</b>	<b>27</b>
Pesu määrdumisaste .....	28
Pesuvahendisahtel .....	29
Kapseldoseerimine.....	31
<b>6. Programmi käivitamine.....</b>	<b>33</b>
Programmi kulgemise ajal pesu lisamine (AddLoad).....	33
<b>7. Programmi lõpp.....</b>	<b>34</b>
<b>Tsentrifuugimine .....</b>	<b>35</b>
<b>◆Viitstart / SmartStart.....</b>	<b>36</b>
<b>Programmide ülevaade.....</b>	<b>38</b>
<b>Lisafunktsioonid .....</b>	<b>41</b>
Lühike .....	41
Eeltriikimine .....	41
Eelpesu.....	41
Programmidele saate valida järgmisi lisafunktsioone.....	41



<b>Programmi kulgemine</b> .....	42
<b>Programmi muutmine</b> .....	44
Programmi muutmine (lapselukk) .....	44
Programmi katkestamine.....	44
<b>Hooldustähised</b> .....	45
<b>Pesuvahendid</b> .....	46
Õige pesuvahend .....	46
Veepehmeni.....	46
Doseerimise abivahendid .....	46
Pesu järeltöötlusvahendid .....	46
Soovitus – Miele pesuvahendid.....	47
Pesuvahendi soovitusel vastavalt määrusele (EL) nr 1015/2010 .....	48
<b>TwinDosi kasseti vahetamine</b> .....	49
<b>Puhastus ja hooldus</b> .....	50
Korpuse ja paneeli puhastamine .....	50
Pesuvahendisahkli puhastamine.....	50
Vee sissevoolufiltri puhastamine .....	52
Süsteemi TwinDos hooldus.....	53
<b>Mida teha, kui ...</b> .....	54
Ühtegi pesuprogrammi ei saa käivitada .....	54
Programm katkeb ja juhtpaneelil põleb vea märgutuli .....	55
Programmi kulgemise ajal on ajanäidikul sümbol .....	56
Juhtpaneelil põleb programmi lõpus märgutuli .....	57
Teated või tõrked TwinDos-süsteemis.....	58
Pesumasina üldised probleemid .....	59
Mitterahuldav pesutulemus .....	61
Ust ei saa avada. ....	62
Ukse avamine ummistunud äravoolu ja / või voolukatkestuse korral.....	63
<b>Klienditeenindus</b> .....	65
Kontakt tõrgete korral.....	65
Juurdeostetavad tarvikud.....	65
Andmebaas EPREL.....	65
<b>Garantii</b> .....	66
<b>Paigaldus</b> .....	67
Eestvaade.....	67
Tagantvaade.....	68

# Sisukord

---

Paigalduspind.....	69
Pesumasina viimine paigalduskohta .....	69
Transpordikaitsme eemaldamine.....	70
Transpordikaitsme paigaldamine.....	72
Rihtimine.....	73
Jala väljakeeramine ja kontramutriga kinnitamine.....	73
Paigaldamine tööpinna alla .....	74
Üksteise peale asetatud pesumasin ja kuivati .....	74
Veelekke kaitsesüsteem .....	75
Vee sissevool.....	76
Vee sissevoolu ühendamine .....	76
Vee äravool.....	77
Torupõlve kohaleasetamine.....	77
Otseühendus valamü äravoolutorusse.....	78
Elektriühendus .....	79
<b>Tehnilised andmed .....</b>	<b>80</b>
Vastavusdeklaratsioon.....	81
<b>Kuluandmed .....</b>	<b>82</b>
<b>Programmeerimisfunktsioonid.....</b>	<b>83</b>
Programmeerimistasandi avamine .....	83
Programmeerimisfunktsiooni valimine ja aktiveerimine.....	83
Programmeerimisfunktsiooni muutmine ja salvestamine .....	84
Programmeerimistasandilt lahkumine .....	84
<i>P12</i> Sumisti.....	84
<i>P13</i> Nuputoon .....	85
<i>P14</i> PIN-kood .....	85
<i>P22</i> Juhtpaneeli väljalülitamine .....	86
<i>P24</i> Mälu .....	86
<i>P26</i> Eelpesu lisa-aeg programmis Puuvillane.....	86
<i>P28</i> Säästev pesu.....	87
<i>P29</i> Temperatuuri alandamine.....	87
<i>P32</i> Maksimaalne loputusnivoo.....	87
<i>P33</i> Pesuvee jahutus.....	87
<i>P34</i> Kortsumiskaitse.....	88
<i>P49</i> Madal veesurve.....	88
<i>P62</i> Valgusväljade heledus hämardatud.....	88
<i>P65</i> TwinDos.....	88
<i>P66</i> UltraPhase 1 doseerimiskogus .....	89
<i>P67</i> UltraPhase 2 doseerimiskogus.....	89
<i>P68</i> Süsteemi TwinDos hooldus.....	89

---

<i>P69</i> Määrumisaste.....	89
Võrku ühendamine.....	90
<i>P97</i> Kaugjuhtimine.....	90
<i>P98</i> SmartGrid.....	90
<i>P99</i> Kaugvärskendus .....	91
WiFi väljalülitamine .....	92
Kommunikatsioonimooduli autoriõigused ja litsentsid.....	92
<b>Pesu- ja hooldusvahendid</b> .....	93
Pesuvahendid .....	93
Eripesuvahendid  .....	94
Tekstiilhooldusvahendid  .....	95
Lisand  .....	95
Seadme hooldusvahendid.....	95

# Teie panus keskkonna heaks

---

## Pakendi suunamine jäätme- käitlusesse

Pakend on ette nähtud käitlemiseks ja kaitseb seadet transpordikahjustuste eest. Pakendimaterjalid on valitud keskkonnakaitsealastest ja käitlemistehnilisest seisukohtadest lähtudes ja on üldiselt korduskasutatavad.

Pakendi tagastamine materjaliringlusse säästab toorainet. Kasutage materjalipõhiseid väärtuslike materjalide kogumispunkte ja tagastusvõimalusi. Transpordipakendid võtab tagasi Miele edasimüüja.

## Vana seadme utiliseerimine

Elektri- ja elektroonikaseadmed sisaldavad mitmesuguseid väärtuslikke materjale. Samuti sisaldavad need teatud aineid, segusid ja detaile, mis olid vajalikud seadme toimimiseks ja ohutuse tagamiseks. Olmeprügi hulgas ja vale käitlemise korral võivad need kahjustada inimese tervist ja keskkonda. Seetõttu ärge visake oma vana seadet olmeprügi hulka.



Selle asemel kasutage elektri- ja elektroonikaseadmete tasuta äraandmiseks ja taaskasutusse suunamiseks ametlikke kogumis- ja tagastuspunkte kohaliku omavalitsuse, edasimüüja või Miele juures. Võimalike isikuandmete kustutamise eest äravisatavast seadmevastutuse seaduse järgi teie. Seaduse järgi olete kohustatud eemaldama patareid ja akud, mis ei ole seadmesse püsivalt integreeritud, samuti lambid, mida saab ilma lõhkumata eemaldada, ilma neid lõhkumata. Viige need sobivasse kogumiskohta, kus need saab tasuta ära anda. Hoolitsege selle eest, et vana seade oleks kuni äraviimiseni laste eest kaitstud.

See pesumasin vastab ohutusnõuetele. Vale kasutamine võib viigastada inimesi ja põhjustada materiaalselt kahju.

Lugege kasutusjuhend enne pesumasinaga kasutuselevõttu hoolikalt läbi. See sisaldab olulisi juhiseid paigaldamiseks, ohutuks kasutamiseks ja hoolduseks. Sellega kaitsete ennast ja väldite pesumasinaga kahjustamist.

Kooskõlas standardiga IEC 60335-1 juhivad Miele tähelepanu sellele, et pesumasinaga paigaldamist käsitlev peatükk ning ohutusjuhised ja hoiatused tuleb läbi lugeda ja neid järgida.

Miele ei vastuta nende juhiste eiramise tõttu tekkinud kahju eest.

Hoidke kasutusjuhend alles ja andke see võimalikule uuele omanikule edasi.

### Otstarbekohane kasutamine

- ▶ See pesumasin on ette nähtud kasutamiseks majapidamises ja sellesarnastes paigaldustingimustes.
- ▶ Pesumasin ei ole ette nähtud kasutamiseks välistingimustes.
- ▶ Kasutage pesumasinat eranditult vaid kodumajapidamises ja pesumasinaga vaid sellist pesu, mille hooldusetiketil on märgitud, et see on pestav. Mistahes muu kasutusviis on lubamatu. Miele ei vastuta kahjude eest, mis on põhjustatud mitteotstarbekohasest või valest kasutamisest.
- ▶ Isikud, kes oma füüsilise, meelelise või vaimse seisundi või oma kogematusel või teadmatusel ei ole võimelised pesumasinaga ohutult kasutama, ei tohi seda teha ilma vastutava isiku järelevalve või juhendamiseta.

# Ohutusjuhised ja hoiatused

---

## Lapsed ja majapidamine

- ▶ Nooremad kui kaheksa-aastased lapsed tohivad pesumasina juures viibida vaid pideva järelevalve all.
- ▶ Lapsed alates 8. eluaastast tohivad kasutada pesumasinat ilma järelevalveta vaid juhul, kui neile on seadme kasutamine nii selgeks õpetatud, et nad saavad sellega ohutult hakkama. Lapsed peavad oskama märgata ja mõista vales kasutamisest tulenevaid ohte.
- ▶ Lapsed ei tohi pesumasinat järelevalveta puhastada ega hooldada.
- ▶ Ärge jätke pesumasina läheduses viibivaid lapsi järelevalveta. Ärge lubage lastel kunagi pesumasinaga mängida.

## Tehniline ohutus

- ▶ Järgige peatükis “Paigaldus” antud juhiseid ning samuti peatükki “Tehnilised andmed”.
- ▶ Enne pesumasina paigaldamist kontrollige, ega sellel ei ole nähtavaid kahjustusi. Ärge paigaldage kahjustunud pesumasinat ega võtke seda kasutusse.
- ▶ Enne pesumasina ühendamist võrrelge kindlasti tüübisildil toodud ühendusandmeid (kaitset, pinget ja sagedust) elektrivõrgu andmetega. Kahtluse korral küsige teavet elektrispetsialistilt.



- ▶ Võimalik on ajutine või pidev kasutamine autonoomse või võrguga mittesünkroonse energiavarustussüsteemiga (nt minivõrgud, varusüsteemid). Kasutamise eeltingimus on, et energiavarustussüsteem vastab standardi EN 50160 või võrreldava standardi nõuetele. Elektrisüsteemi ja selles Miele seadmes ette nähtud kaitsemeetmete funktsioon ja tööviis peavad ka minivõrgus või võrguga mittesünkroonse kasutamise korral olema tagatud või need tuleb paigaldises asendada võrreldavate meetmetega. Seda kirjeldatakse näiteks VDE-AR-E 2510-2 ajakohases väljaandes.
- ▶ Pesumasina elektriohutus on tagatud ainult siis, kui see on ühendatud nõuetekohaselt paigaldatud maandussüsteemi. On väga oluline, et seda turvanõuet kontrollitaks ja kahtluste korral lastaks kogu hoone elektrivõrk elektrikul üle kontrollida. Miele ei vastuta kahjude eest, mille on põhjustanud maanduse puudumine või viga.
- ▶ Ohutuse huvides ei tohi kasutada pikendusjuhtmeid, harupesi või muud sarnast (tuleoht ülekuumenemise tõttu).
- ▶ Defektseid osi tohib asendada ainult Miele originaalvaruosadega. Ainult selliste osade puhul garanteerib Miele, et need vastavad täielikult ohutusnõuetele.
- ▶ Juurdepääs pistikupesale peab alati olema võimalik, et pesumasi-  
na saaks vajaduse korral elektrivõrgust lahutada.
- ▶ Asjatundmatu remont võib kasutajale kaasa tuua ettearvamatuid ohte, mille eest tootja ei vastuta. Remonditöid tohivad teha üksnes Miele volitatud spetsialistid, vastasel korral kaotab garantii kehtivuse.

## Ohutusjuhised ja hoiatused

---

- ▶ Garantii kaotab kehtivuse, kui pesumasinat ei paranda Miele volitatud klienditeenindus.
- ▶ Kui toitejuhe on kahjustunud, tuleb see lasta Miele volitatud spetsialistidel välja vahetada, et vältida ohte kasutajale.
- ▶ Rikke korral või puhastus- ja hooldustööde ajal on pesumasin vaid siis elektrivõrgust lahutatud, kui:
  - pesumasina toitepistik on välja tõmmatud või
  - maja elektrisüsteemi kaitse on välja lülitatud või
  - maja elektrisüsteemi keeratavad kaitsmed on täiesti välja keeratud.
- ▶ Pesumasina ühendamiseks veevärki tohib kasutada üksnes uut voolikukomplekti. Vanu voolikukomplekte ei tohi uuesti kasutada. Kontrollige voolikukomplekte regulaarselt. Nii saate need õigel ajal välja vahetada ja veekahjustusi vältida.
- ▶ Vee voolusurve peab olema vähemalt 100 kPa ja ei tohi ületada 1000 kPa.
- ▶ Seda pesumasinat ei tohi kasutada mittestatsionaarsetes paigalduskohtades (nt laevad).
- ▶ Ärge modifitseerige pesumasinat ilma Miele selgesõnalise loata.

### Otstarbekohane kasutamine

- ▶ Ärge paigaldage pesumasinat külmaohtlikesse ruumidesse. Külmunud voolikud võivad katki minna või lõhkeda ning külmumis-punkti allpool võib elektroonika töökindlus väheneda.
- ▶ Eemaldage enne kasutuselevõttu pesumasina tagaküljel olev transpordikaitse (vt peatüki “Paigaldus” jaotist “Transpordikaitse eemaldamine”). Eemaldamata transpordikaitse võib tsentrifuugimise käigus pesumasinat ja kõrvalolevat mööblit / seadmeid kahjustada.
- ▶ Kui lähete pikemaks ajaks ära (nt puhkusele), sulgege veekraan, eriti juhul, kui pesumasina lähedal pörandas puudub äravool (kanalisatsioon).
- ▶ Üleujutuse oht!  
Enne tühjendusvooliku kraanikaussi panekut kontrollige, kas vesi voolab piisavalt kiiresti ära. Kindlustage voolik mahalibisemise vastu. Väljutusvee tagasitõmbejõud võib kindlustamata vooliku kraanikaussist välja suruda.
- ▶ Jälgige, et pesu hulka ei satuks võõrkehi (nt naelad, nõelad, mündid, kirjaklambrid). Võõrkehad võivad seadme osi (nt pesuvee mahuti, pesutrumlit) kahjustada. Kahjustunud osad omakorda võivad rikuda pesu.
- ▶ Ettevaatust ukse avamisel pärast aurufunktsiooni kasutamist! Väljuva auru ning trumli ja ukseklaasi kõrge temperatuuri tõttu on oht end põletada. Astuge samm tagasi ja oodake, kuni aur on väljunud.
- ▶ Maksimaalne pesukogus on 8,0 kg (kuiv pesu). Üksikute programmide osaliselt väiksemad täitekogused leiate peatükist “Programmide ülevaade”.

## Ohutusjuhised ja hoiatused

---

- ▶ Pesuvahendi õige doseerimise korral ei ole pesumasinas vaja katlakivi eemaldada. Kui teie pesumasin on kõigest hoolimata nii tugevalt lupjunud, et lupja on vaja eemaldada, kasutage spetsiaalset korrosioonitõrjevahendiga katlakivieemaldit. Selle spetsiaalse katlakivieemaldi saate Miele müügiesindajalt või Miele klienditeenindusest. Järgige rangelt katlakivieemaldi kasutusjuhendit.
- ▶ Lahustit sisaldavate puhastusvahenditega töödeldud tekstiilid tuleb enne pesemist puhta veega korralikult üle loputada.
- ▶ Ärge kunagi kasutage pesumasinas lahustit sisaldavaid puhastusvahendeid (nt bensiin). Seadme osad võivad kahjustada saada, samuti võivad erituda mürgised aurud. Tekib tule- ja plahvatusoht!
- ▶ Ärge kunagi kasutage pesumasina juures või peal lahustit sisaldavaid puhastusvahendeid (nt bensiin). Lahustit sisaldav puhastusvahend võib plastpindu kahjustada.
- ▶ Värvimisained peavad sobima pesumasinas kasutamiseks ja neid tohib kasutada vaid kodumajapidamises tarvitatavas mahus. Pidage rangelt kinni tootja kasutusjuhistest.
- ▶ Pleegitusained võivad värvlisalduse tõttu põhjustada korrosiooni. Pleegitusaineid ei tohi pesumasinas kasutada.
- ▶ Pesuaine silmasattumise korral loputage silmi kohe rohke leige veega. Allaneelamise korral pöörduge kohe arsti poole. Tundliku või kahjustunud nahaga inimesed peaksid vältima pesuaine kokkupuudet nahaga.

### Tarvikud ja varuosad

- ▶ Kasutage üksnes Miele originaaltarvikuid. Kui paigaldate seadmele muid tarvikuid, kaotate õiguse garantiile, aga ka tootmisgarantiile ja / või tootevastutusele.
- ▶ Miele kuivati ja pesumasinaid saab üksteise peale paigutada. Selleks on vaja juurde osta Miele pesumasina ja kuivati ühenduskomplekt. Tuleb jälgida, et pesumasina ja kuivati ühenduskomplekt sobiks Miele kuivati ja pesumasinaga.
- ▶ Jälgige, et juurdeostetava tarvikuna saadaolev Miele sokkel sobiks pesumasinaga.
- ▶ Miele annab pärast teie pesumasina seeriatootmise lõppu kuni 15-aastase, kuid mitte lühema kui 10-aastase tarnegarantii talitlust säilitavatele varuosadele.

Miele ei vastuta kahjude eest, mis on tekkinud ohutusjuhiste ja hoiatuste eiramise tõttu.

# Pesumasina käsitsemine

## Juhtpaneel

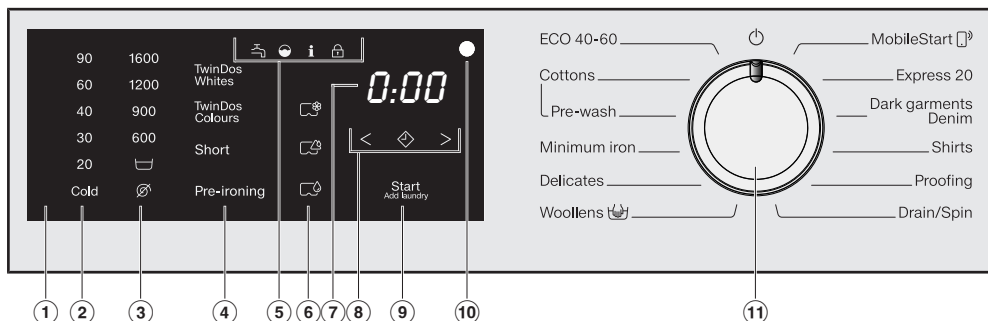

### ① Juhtpaneel

Juhtpaneel koosneb ajanäidikust ja erinevatest andurnuppudest. Üksikuid andurnuppe selgitatakse järgnevalt.

### ② Temperatuuri andurnupud

soovitud pesutemperatuuri seadistamiseks.

### ③ Tsentrifuugimiskiiruse andurnupud

soovitud tsentrifuugimiskiiruse seadistamiseks.

### ④ TwinDos ja lisafunktsioonide andurnupud

Pesuprogrammi juurde saab aktiveerida TwinDosi ja täiendada pesuprogramme lisafunktsioonidega. Kui valite pesuprogrammi, põlevad võimaliku TwinDos-doseerimise ja lisafunktsioonide andurnupud hämaralt.

### ⑤ Märgutuled

 Põleb vee sissevoolu ja äravoolu tõrgete korral.

 Põleb, kui pesuvahendit doseeriti üle.

 Põleb ajanäidikul koos numbriga 1 hügieeniteabe meeldetuletusena.

Põleb ajanäidikul koos numbriga 2 TwinDosi puhastamise meeldetuletusena.

 Funktsiooni *Pesu lisamine* ei saa valida.

### ⑥ CapDosing-andurnupud

 tekstiilihooldusvahendite (nt loputusvahend, impregneerimisvahend) doseerimine CapDosing

 lisandi (nt pesuvahendi efektiivsust suurendav vahend) doseerimine CapDosing

 pesuvahendi (ainult põhipesuks) doseerimine CapDosing

## ⑦ Ajanäidik

Pärast programmi käivitamist kuvatakse programmi kestus tundides ja minutites.

Viitstardiga programmi käivitamisel kuvatakse programmi kestust alles pärast viitstardi aja möödumist.

## ⑧ Andurnupud < ⏪ >

Ajanäidikul kuvatakse valitud viitstardi aeg.

Pärast programmi algust hakkab viitstardi aeg tagurpidi jooksuma.

Viitstardi aja täitumisel käivitub programm ja ajanäidikul kuvatakse programmi eeldatav kestus.

⏪ Andurnupu ⏪ puudutamisega valitakse hilisem programmi käivitus (viitstart). Valimisel süttib ⏪ heledalt.

> Andurnupu > puudutamisega pikendatakse viitstardi kestust.

< Andurnupu < puudutamisega lühendatakse viitstardi kestust.

## ⑨ Andurnupp Käivitus / Pesu lisamine

Ⓐ Kui programmi saab käivitada, põleb andurnupus pulseeriv tuli. Andurnupu *Käivitus / Pesu lisamine* puudutusega käivitatakse valitud programm. Andurnupp põleb pidevalt.

Ⓑ Kui programm käivitati, võimaldab andurnupp *Käivitus / Pesu lisamine* pesu lisamist.

## ⑩ Optiline liides

klienditeenindusele vajalikuks ülekandepunktiks

## ⑪ Programmivalits

Programmi valimiseks ja väljalülitamiseks. Pesumasin lülitatakse programmi valimisega sisse ja programmivalitsa asendiga ⏻ välja.

## Juhtpaneeli kasutamine









Andurnupud ②, ③, ④, ⑥, ⑧ ja ⑨ reageerivad sõrmeotsa puudutusele. Kui vastav andurnupp põleb, on võimalik seda valida.

Heledalt põleva andurnupu tähendus: hetkel valitud

Hämaralt põleva andurnupu tähendus: võimalik valida

# Pesumasina käsitsemine

## Juhtpaneeli legend

	EN	EE
②	90 - 20 (temperature specification in °C)	90-20 (temperatuur °C)
②	cold (temperature specification)	Külm (temperatuur)
③	1600 - 600 (Speed indication in rpm)	1600 - 600 (tsentrifuugimiskiirus p/min)
③	 (Rinse hold)	 (loputuse seiskamine)
③	 (without a spin)	 (ilma tsentrifuugimiseta)
④	TwinDos Whites	TwinDos valge pesu jaoks
④	TwinDos Colours	TwinDos värvilise pesu jaoks
④	Short	Lühike
④	Pre-ironing	Eeltriikimine
⑨	Start/Add laundry	Start / pesu lisamine
⑪	ECO 40-60	ECO 40-60
⑪	Cottons	Puuvillane
⑪	Pre-wash	Eelpesu
⑪	Minimum iron	Kergesti hooldatav
⑪	Delicates	Õrn pesu
⑪	Woolens 	Villane 
⑪	MobileStart 	MobileStart 
⑪	Express 20	Ekspress 20
⑪	Dark garments/Denim	Tume pesu / teksad
⑪	Shirts	Särgid
⑪	Proofing	Impregneerimine
⑪	Drain/Spin	Pumpamine/tsentrifuugimine



⚠ Valest paigaldamisest ja ühendamisest põhjustatud kahjude oht.

Pesumasina vale paigaldamine ja ühendamine põhjustab olulist materiaalselt kahju.

Järgige peatükki "Paigaldus".

## Kaitsekile ja reklaamkleebiste eemaldamine

### ■ Eemaldage:

- ükselt kaitsekile (kui on olemas),
- kõik reklaamkleebised (kui on olemas) esiküljelt ja kaanelt.

Ärge eemaldage kleebiseid, mida näete pärast ukse avamist (nt tüübisilt).

## Pesuvahendikassetide ja põlve väljavõtmine trumlist

Trumli on kaks pesuvahendikasseti automaatse pesuvahendi doseerimise jaoks ja tühjendusvooliku põlv.

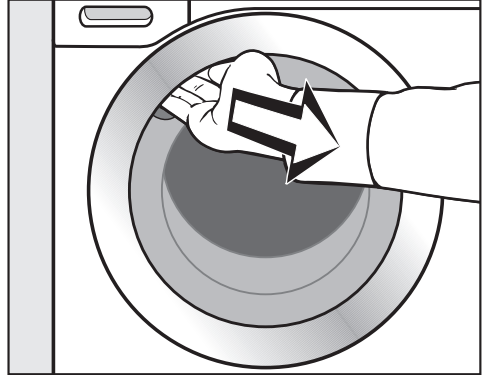

■ Võtke käepidemesoonest kinni ja tõmmake uks lahti.

■ Võtke mõlemad kassetid ja põlv välja.

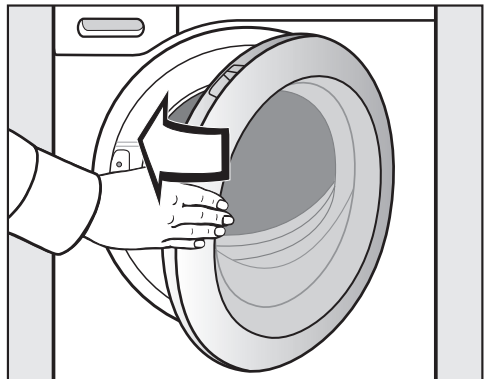

■ Sulgege uks kerge hooga.

Sellele pesumasinal on tehtud täielik funktsioonikontroll, seepärast on trumli väike kogus vett.

# Esmakordne kasutuselevõtt

## Miele@home

Teie pesumasin on varustatud sisseehitatud WiFi-mooduliga.

Kasutamiseks vajate:

- WiFi-võrku,
- rakendust Miele@mobile,
- Miele kasutajakontot. Kasutajakonto saate luua rakenduses Miele@mobile.

Rakendus Miele@mobile juhendab teid pesumasina ja koduse WiFi-võrgu ühendamisel.

Pärast seda, kui olete pesumasina oma WiFi-võrku ühendanud, saate rakendusega teha järgmiseid toiminguid:

- oma pesumasinat kaugjuhtida,
- avada teavet oma pesumasina tööoleku kohta,
- avada juhiseid oma pesumasina programmi kulgemise kohta.

Pesumasina ühendamisel WiFi-võrku suureneb energiatarve ka siis, kui pesumasin on välja lülitatud.

Veenduge, et pesumasina paigalduskohas oleks teie WiFi-võrgu signaal piisavalt tugev.

## WiFi-ühenduse saadavus

WiFi-ühendus jagab sagedusriba teiste seadmetega (nt mikrolaineahjuga, kaugjuhitavate mänguasjadega). See võib tekitada ajutisi või täielikke ühendushäireid. Seetõttu ei ole pakutavate funktsioonide pidev saadavus tagatud.

## Miele@home'i saadavus

Miele rakenduse kasutamine sõltub Miele@home'i teenuse saadavusest teie riigis.

Miele@home pole igas riigis saadaval.

Teavet saadavuse kohta saate internetilehelt [www.miele.com](http://www.miele.com).

## Miele rakendus

Miele rakenduse saate tasuta alla laadida kas *Apple App Store*<sup>®</sup>-ist või *Google Play Store*<sup>™</sup>-ist.



## 1. Transpordikaitse eemaldamine

⚠ Eemaldamata transpordikaitse põhjustab kahjusid. Eemaldamata jäetud transpordikaitse võib põhjustada pesumasina ja selle kõrval seisva mööbli / seadmete kahjustusi. Eemaldage transpordikaitse peatükis “Paigaldus” kirjeldatud viisil.

## 2. Võrgu Miele@home loomine

Võimalikud on kaks ühendusviisi:

1. Miele rakenduse kaudu (vaikeseadistus),
2. WPS-i teel.  
Selleks vajate WPS-iga ühilduvat ruuterit.

## Registreerimine Miele rakenduse kaudu

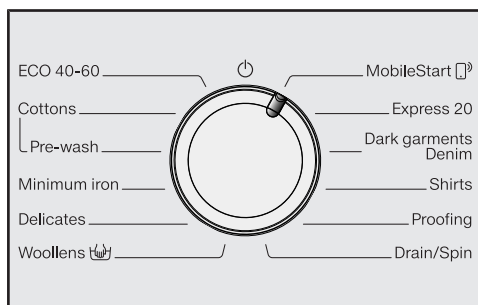

- Keerake programmivalits programmile *MobileStart*.

Ajanäidikul kuvatakse *APP* ja seejärel loendatakse maha katkestuse aeg 10 minutit. Miele rakendus juhendab järgmisi samme.

Eduka ühendamise korral kuvatakse ajanäidikul *Con*.

## Registreerimine WPS-i kaudu

- Keerake programmivalits programmile *MobileStart*.
- Puudutage andurnuppu nii kaua, kuni ajanäidikul kuvatakse *WPS* ja kõlab lühike kinnitustoon.

Seejärel loendatakse ajanäidikul maha katkestuse aeg 2 minutit.

- Aktiveerige kahe minuti jooksul ruuteri WPS-funktsioon.

Eduka ühendamise korral kuvatakse ajanäidikul *Con*.

**Nõuanne:** Kui ühendust ei ole katkestuse aja möödumisel loodud, peate protsessi kordama.

## Esmakordne kasutuselevõtt

### 3. Süsteemi TwinDos kasutuselevõtt

TwinDosi süsteemi saab kasutada üksnes Miele pesuvahendikassettidega UltraPhase 1 ja UltraPhase 2. TwinDosi süsteemis ei saa kasutada muid pesuvahendeid.

Tehaseolekus on UltraPhase 1 ja UltraPhase 2 doseerimisandmed eel-seadistatud vee karedusastmele II.

Doseerimisandmeid saab muuta, vt peatüki Programmeerimisfunktsioonid jaotist TwinDos.

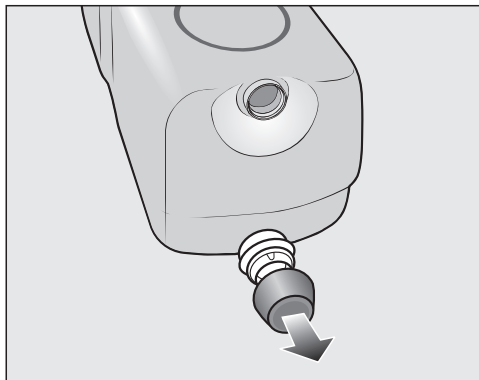

- Eemaldage kaasasolevate pesuvahendikassettide korgid.

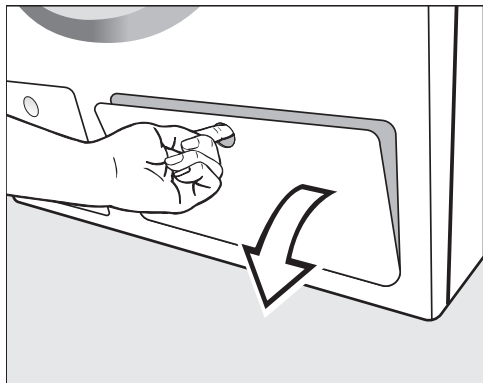

- Tõmmake TwinDosi klapp lahti.

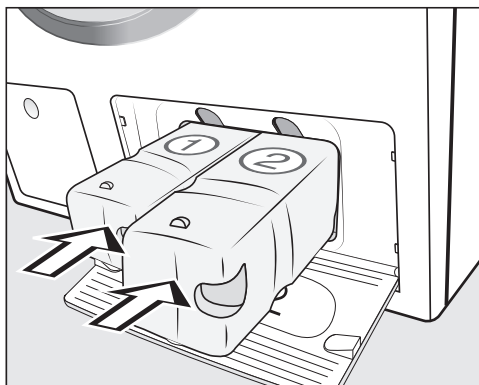

- Lükake UltraPhase 1 pesuvahendikassett lahtrisse 1 ja UltraPhase 2 pesuvahendikassett lahtrisse 2.
- Sulgege TwinDosi klapp.

## 4. Kalibreerimisprogrammi käivitamine

Optimaalse vee- ja voolutarbimise ning pesutulemuse jaoks on oluline, et pesumasin kalibreeriks ennast.

Selleks **peab** käivitama programmi *Puuvillaneilma* pesu ja *ilma* pesuvahendita.

- Avage veekraan.

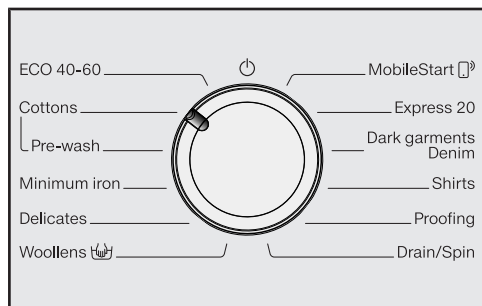

- Keerake programmivalits asendisse *Puuvillane*.

Pesumasin lülitub sisse ning süttivad temperatuur 40 ja tsentrifuugimiskiirus 1600.

- Puudutage andurnuppu *Käivitus / Pesu lisamine*.

Käivitatakse pesuprogramm.

10 minuti möödumisel näidikud kustuvad.

## Ukse avamine programmi lõpus

Kortsumiskaitsefaasis on uks veel lukustatud. Esimese 10 minuti jooksul on juhtpaneel valgustatud. Seejärel kustub juhtpaneel ja andurnupus *Käivitus / Pesu lisamine* süttib pulseeriv tuli.

- Keerake programmivalits asendisse .

Ajanäidikul kuvatakse: -0- ja märgutuli  kustub.

Ukse lukustus avaneb.

**Nõuanne:** Pärast kortsumiskaitset lülitus pesumasin välja ja ukselukustus avati automaatselt. Juhtpaneel on täiesti kustunud.

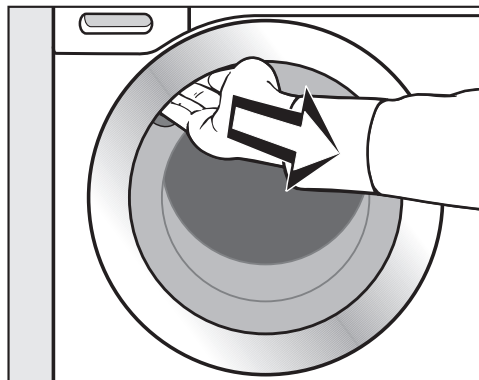

- Võtke käepidemesoonest kinni ja tõmmake uks lahti.

**Nõuanne:** Jätke uks praokile, et trummel saaks kuivada.

Esmakordne kasutuselevõtt on lõpetatud.

# Keskkonnasäästlik pesemine

---

## Energia- ja veekulu

- Kasutage iga pesuprogrammi maksimumset täitekogust. Siis on energia- ja veekulu üldkogust arvestades kõige madalam.
- Tõhusa energia- ja veekuluga programmidel on reeglina pikem programmikestus. Programmikestuse pikendamise saab samaks jääva pesutulemuse juures alandada tegelikult saavutatud pesutemperatuuri.

Näiteks on programmil ECO 40-60 pikem programmikestus kui programmil *Puuvillane* 40 °C või 60 °C. Programm ECO 40-60 on siiski energia ja veekulu poolest tõhusam, ent sellel on pikem programmikestus.

- Peske väikeseid kergelt määrdunud pesukoguseid programmis *Ekspress 20*.
- Tänapäevased pesuvahendid võimaldavad pesta madalamal temperatuuril (nt 20 °C). Kasutage energia säästmiseks vastavaid temperatuuriseadistusi.

## Juhised järgnevaks masinkuivatuseks

Valitud tsentrifuugimiskiirus mõjutab pesu jääkniiskust ja pesumasina mürataset.

Mida suurema tsentrifuugimiskiiruse valite, seda väiksem on pesu jääkniiskus. Ent pesumasina müratase tõuseb.

Energia säästmiseks valige kuivatamise ajal vastava pesuprogrammi suurim tsentrifuugimiskiirus.

# 1. Pesu ettevalmistamine

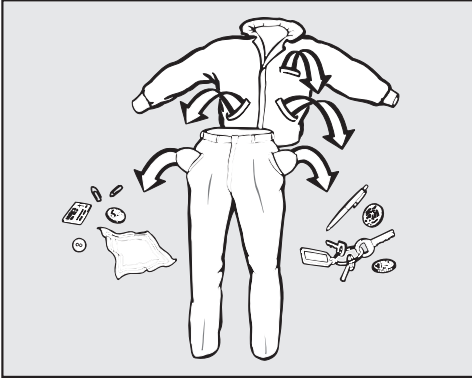

- Tehke taskud tühjaks.

⚠ Võõrkehade põhjustatud kahjustuste oht.

Naelad, mündid, kirjaklambrid jne võivad tekstiile ja masinaosi kahjustada.

Kontrollige, ega pesu hulgas ei ole võõrkehi, ja eemaldage need.

## Pesu sortimine

- Sortige tekstiilid värvide või hooldusetiketil (krae küljes või küljeõmbluses) näidatud sümbolite järgi.

**Nõuanne:** Tumedad tekstiilid annavad esimestel pesukordadel tihti pisut värvi. Selleks et riideesemed ei värvuks, peske heledad ja tumedad asjad eraldi.

## Plekide eeltöötlus

- Eemaldage enne pesemist tekstiilidelt plekid võimalikult värsketena. Tupsutage plekke värvi mitteandva lapiga. Mitte hõõruda!

**Nõuanne:** Plekke (nt veri, muna, kohv, tee) saab tihti kõrvaldada väikeste nip-pidega, mis on toodud Miele pesemisleksikonis. Pesemisleksikoni võite küsida otse Mielelt või vaadata internetiaadressilt.

⚠ Lahustit sisaldavate puhastusvahendite põhjustatud kahjustuste oht. Puhastusbensiin, plekieemaldi jne võib kahjustada plastosi.

Kui eemaldate riietelt plekke, jälgige hoolega, et kunstmaterjalist detailid ei puutuks puhastusvahendiga kokku.

⚠ Lahustit sisaldavate puhastusvahendite põhjustatud plahvatusoht. Lahustit sisaldavate puhastusvahendite kasutamisel võib tekkida plahvatusohtlik segu.

Ärge kasutage pesumasinas lahustit sisaldavaid puhastusvahendeid.

## Üldised soovitusused

- Kardinaid: eemaldage rõngad ja tinapael või siduge need eraldi kotikesse.
- Rinnahoidjate lahtitunud tugikaared õmmelge kinni või eemaldage.
- Pange tõmblukud, takjakinnised, haagid ja aasad enne pesemist kinni.
- Pange tekikotid ja padjapüürid kinni, et väikesed esemed ei satuks nende sisse.

Ärge peske tekstiile, millele on märgitud, et neid **ei tohi pesta** (hooldustahis )

## 2. Programmi valimine

### Pesumasina sisselülitamine

- Keerake programmivalits mõnele programmile.

### 1. Pesuprogrammide valimine programmivalitsaga

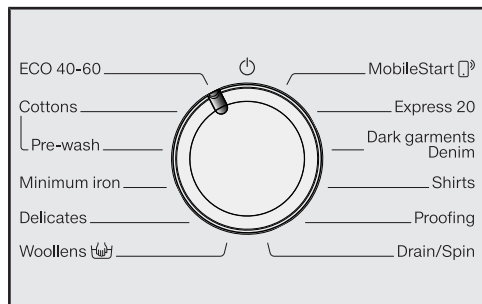

- Keerake programmivalits soovitud programmile.

Ajanäidikul kuvatakse programmi kestust.

### 2. Programmide valimine programmivalitsa asendi MobileStart ja Miele rakendusega

**Nõuanne:** Valiku *MobileStart* jaoks peab pesumasin olema registreeritud WiFi-võrku ja *Kaugjuhtimine* sisse lülitatud.

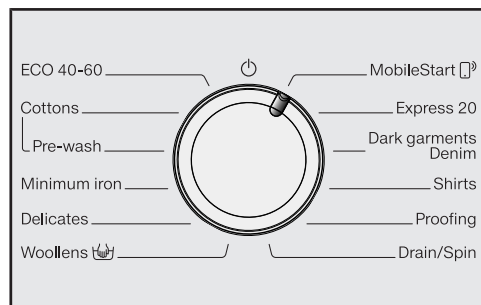

- Keerake programmivalits asendisse *MobileStart* .

Ajanäidikul on: *00n*.

Pärast programmi käivitamist saab pesumasinat nüüd kasutada Miele rakendusega.

Kasutamine Miele rakendusega on võimalik alles pärast andurnupu *Käivitus / Pesu lisamine* puudutamist. Puudutamisega lukustatakse aga ka pesumasina uks.



### 3. Pesumasina täitmine

#### Ukse avamine

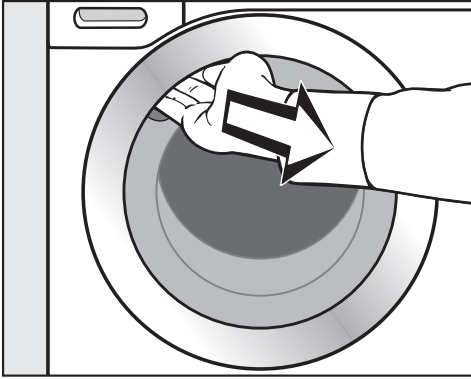

- Haarake käepidemesoonest ja tõmmake uks lahti.

Enne pesu masinasse panemist kontrollige trumlit, et selles ei oleks loomi ega võõrkehi.

Maksimaalse lubatud pesukoguse pesemisel on energia- ja veekulu kogu pesuhulgale jagatuna kõige väiksem. Kui trumlis on liiga palju pesu, halvendab see pesutulemust ja riided kortsuvad rohkem.

- Pange pesu lahtivolditult ja kohevalt trumlisse.

Eri suurusega pesuesemed parandavad pesemistulemust ja jaotuvad tsentrifuugimisel paremini.

**Nõuanne:** Järgige erinevate pesuprogrammide maksimaalset täitekogust.

#### Ukse sulgemine

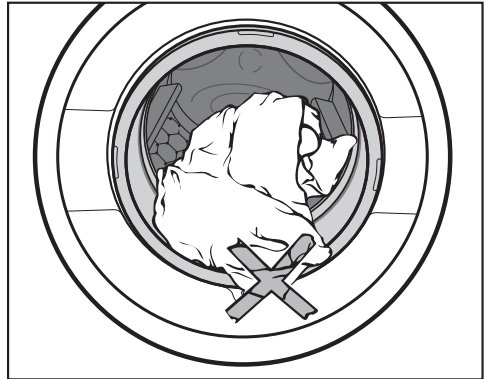

- Jälgige, et pesuesemed ei jääks ukse ja tihendi vahele kinni.

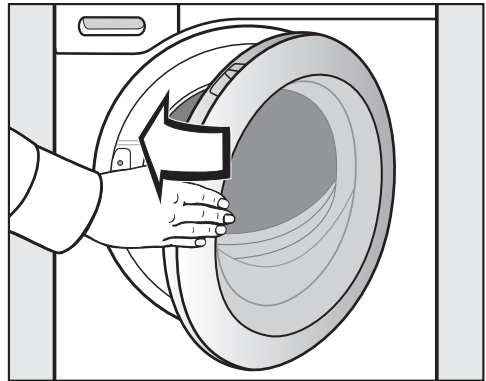

- Sulgege uks kerge hooga.

## 4. Programmiseadistuste valimine

### Temperatuuri ja tsentrifuugimiskiiruse valimine

Pesuprogrammi eelseadistatud temperatuuri ja tsentrifuugimiskiiruse näidikud süttib tuli. Pesuprogrammis valitavate temperatuuride ja tsentrifuugimiskiiruste näidikutes põleb hämar tuli.

Pesumasinas saavutatud temperatuur võib valitud temperatuurist erineda. Energiakulu ja pesemisaja kombinatsiooniga saavutatakse optimaalne peesutulemus.

90	1600
60	1200
40	900
30	600
20	
Cold	

- Puudutage soovitud temperatuuri andurnuppu, milles süttib seejärel hele tuli.
- Puudutage soovitud tsentrifuugimiskiiruse andurnuppu, milles süttib seejärel hele tuli.

### Lisafunktsioonide valimine

Pesuprogrammi juurde valitavate lisafunktsioonide valik põleb hämaralt.

Short

Pre-ironing

- Puudutage soovitud lisafunktsiooni andurnuppu, mis siis heledalt süttib.

**Nõuanne:** Pesuprogrammi juurde saab valida mitu lisafunktsiooni.

Rohkem informatsiooni lisafunktsioonide kohta leiate peatükist “Lisafunktsioonid”.

### Viitstardi / SmartStarti sisselülitamine

Programmi käivitamist saab viivitada vahemikus 30 minutit kuni 24 tundi. Seeläbi saate kasutada nt elektri soodsaid öötariife (vt peatükki “Viitstart / SmartStart”).

## 5. Pesuvahendi lisamine

Pesumasin võimaldab pesuvahendit lisada mitmel viisil.

See pesumasin on varustatud süsteemiga TwinDos.

TwinDos peab olema aktiveeritud, nagu seda on kirjeldatud peatükis “Esmakordne kasutuselevõtt”.

TwinDos-süsteemi saab kasutada üksnes Miele pesuvahenditega [UltraPhase 1](#) ja [UltraPhase 2](#).

### UltraPhase 1 ja UltraPhase 2 tööpõhimõte

UltraPhase 1 on vedel pesuvahend, mis eraldab mustuse ja eemaldab tavalisemad plekid. UltraPhase 2 on pleegiti ja eemaldab tõrksad plekid. Optimaalse pesutulemuse saavutamiseks doseeritakse kahte vahendit pesuprotsessi eri hetkedel. UltraPhase 1 ja UltraPhase 2 puhastavad valgeid ja kirjusid tekstiile põhjalikult. UltraPhase 1 ja UltraPhase 2 saate osta ühekordsetes kassettides Miele veebipoest ([shop.miele.ee](http://shop.miele.ee)) või Miele edasimüüjalt.

### TwinDos-doseerimise aktiveerimine

TwinDos-doseerimine on automaatselt aktiveeritud kõigis programmides, kus doseerimine on võimalik.

Andurnupp *TwinDos kirju* põleb heledalt. Sõltuvalt pesuprogrammist on andurnupp *TwinDos valge* hämardatult nähtav.

**Nõuanne:** pesuvahendite doseerimiskogused on eelseadistatud. Kui tekib liiga palju vahtu, saate programmeerimisfunktsioonide *P66* ja *P67* abil doseerimiskoguseid vähendada.

### TwinDos-doseerimise muutmine

Pesu etteantud värvikooslust saab muuta.

- Andurnupp *TwinDos valge* valgete või heledate tekstiilide jaoks
- Andurnupp *TwinDos kirju* värviliste tekstiilide jaoks

TwinDos  
Whites

TwinDos  
Colours

Heledalt põlev andurnupp on aktiveeritud.

- Soovi korral puudutage andurnuppu *TwinDos valge*.

### TwinDos-doseerimise väljalülitamine

- Puudutage heledalt põlevat andurnuppu *TwinDos valge* või *TwinDos kirju*.

Mõlemad andurnupud põlevad hämaralt ja doseerimine on välja lülitatud.

## 5. Pesuvahendi lisamine

---

### Pesu määrdumisaste

Eristatakse kolme määrdumisastet.

TwinDosi kaudu doseeritava pesuvahendi kogus ja loputusvee kogus on seadistatud määrdumisastmele **tavaline**.

- Kerge  
Määrdunud kohad ja / või plekid ei ole tuvastatavad.
- Tavaline  
Näha on määrdunud kohad ja / või vähesed kerged plekid.
- Tugev  
Määrdunud kohad ja / või plekid on selgelt tuvastatavad.

**Nõuanne:** Programmeerimisfunktsiooni *P59* abil saab seadistada muu määrdumisastme.

### Plekieemaldusvahendite kasutamine

Kui kasutate plekkide eemaldamiseks liisavahendeid, on selleks järgmised võimalused:

- Kapslivõimendi kasutamine ja kapseldoseerimise aktiveerimine.
- Pange plekisool lahtrisse  pesuvahendisahelis.

## 5. Pesuvahendi lisamine

### Pesuvahendisahtel

Kasutada võib kõiki pesuvahendeid, mis sobivad kodumajapidamises kasutamiseks mõeldud pesumasinatele. Järgige pesuvahendi pakendil olevaid kasutus- ja doseerimisjuhiseid.

Jälgige, et TwinDos-doseerimine oleks välja lülitatud.

### Pesuvahendiga täitmine

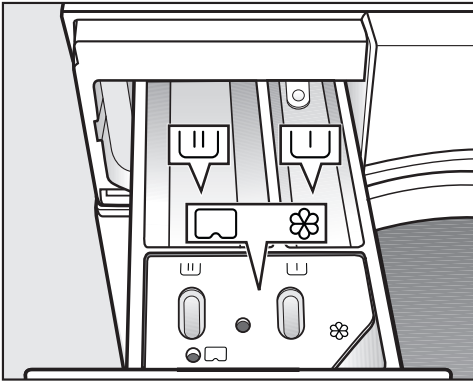

■ Tõmmake pesuvahendisahtel välja ja pange pesuvahend lahtritesse.

☐ Pesuvahend eelpesu jaoks

☐ Pesuvahend põhipesu jaoks

☼ Pehmendav loputusvahend, vormiv loputusvahend, tärgeldusvedelik või kapsel

### Pehmendava loputusvahendi lisamine

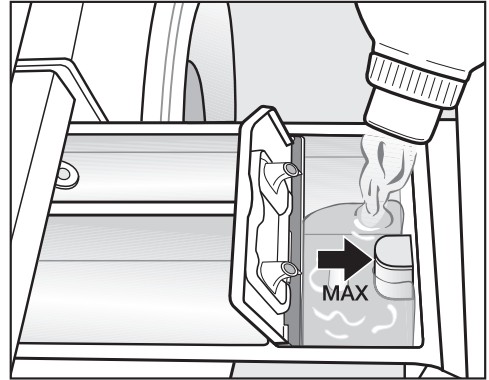

■ Valage pehmendav või vormiv loputusvahend või tärgeldusvedelik lahtrisse ☼. **Järgige maksimaalset täitetaset.**

Viimases loputustsüklis kasutatakse loputamisel loputusvahendit. Pesuprogrammi lõpus jääb pisut vett lahtrisse ☼ alles.

Puhastage pärast mitut automaatset tärgeldamist pesuvahendisahtel ära, eriti imitoru.

## 5. Pesuvahendi lisamine

---

### Nõuanded doseerimiseks

Arvestage pesuvahendi doseerimisel pesu määrdumusastet ja täitekogust. Väikeste täitekoguste korral vähendage pesuvahendi hulka (nt vähendage poole täitekoguse korral pesuvahendi kogust  $\frac{1}{3}$  võrra).

### Liiga väike pesuvahendikogus:

- põhjustab pesu mustaks jäämist ja ajapikku halliks ning kõvaks muutumist;
- soodustab pesumasinas hallituse teket;
- põhjustab rasva mittetäielikku eemaldamist pesust;
- soodustab küttekehadele lubjasetete kogunemist.

### Liiga suur pesuvahendikogus:

- põhjustab halba pesu-, loputus- ja tsentrifuugimistulemust;
- põhjustab veekulu suurenemist, kuna automaatselt lisatakse üks loputus;
- põhjustab keskkonnasaaste suurenemist.



### Pesuvahenditablettide või -kapslite kasutamine

Pange pesuvahenditabletid või -kapslid **alati** otse pesu juurde trumlisse. Lisamine pesuvahendisahtli kaudu ei ole võimalik.

## 5. Pesuvahendi lisamine

### Kapseldoseerimine

Saadaval on kolme sorti sisuga kapslid:

-  = tekstiilihooldusvahendid (nt loputusvahend, impregneerimisvahend)
-  = lisand (nt pesuvahendi efektiivsust suurendav vahend)
-  = pesuvahend (ainult põhipesuks)

Kapsel sisaldab alati õiget kogust ühe pesukorra jaoks.

Kapsleid saab tellida Miele veebipoest, Miele tehase klienditeenindusest või Miele edasimüjalt.

 Kapslid võivad põhjustada terviseohtu.

Kapslid sisaldavad koostisaineid, mis võivad allaneelamisel või kokkupuutel nahaga olla tervisele ohtlikud.

Hoidke kapsleid lastele kättesaamatus kohas.

### Kapseldoseerimise sisselülitamine

■ Puudutage kasutatud kapsli andurnuppu.

#### Andurnupp



kapslile



kapslile



kapslile

#### Cap



### Kapsli sisestamine

■ Avage pesuvahendisahtel.

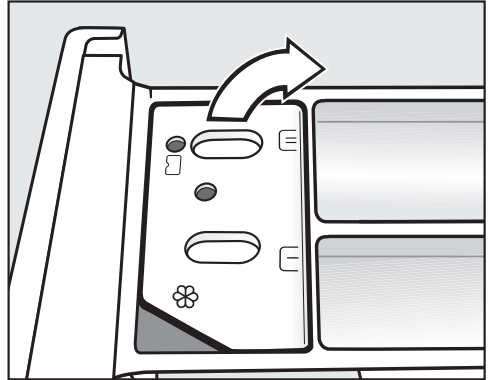

■ Avage lahtri /  kaas.

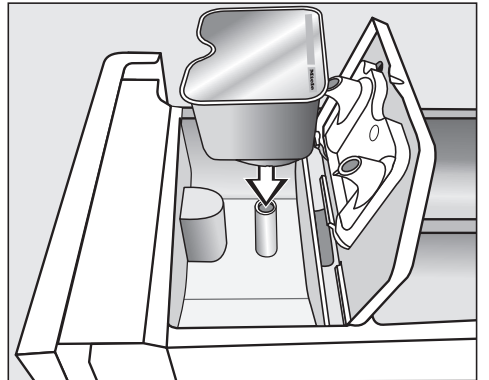

■ Lükake kapsel tugevalt sisse.

## 5. Pesuvahendi lisamine

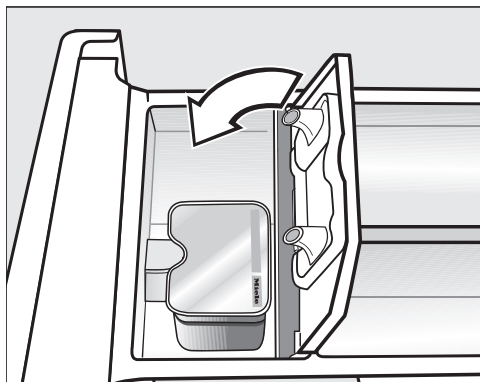

■ Sulgege kaas ning lükake see kõvasti kinni.

■ Sulgege pesuvahendisahtel.

Pesuvahendisahtlisse sisestamisel kapsel avaneb. Kui kasutamata kapsel võetakse pesuvahendisahtlist välja, võib kapsel lekkima hakata. Visake avatud kapsel ära.

Kapsli eri sorti sisu lisatakse pesuprogrammile õigel ajahetkel.

Vee sissevool sahtlisse ☼ toimub kapseldoseerimise puhul eranditult ainult kapsli kaudu.

Ärge pange sahtlisse ☼ loputusvahendit.

■ Eemaldage tühi kapsel pärast pesuprogrammi lõppu.

Tehnilistel põhjustel jääb kapslisse veidi vett.



## 6. Programmi käivitamine

### Programmi käivitamine

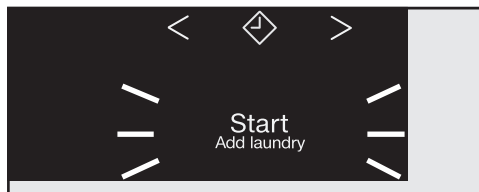

- Puudutage vilkuvat andurnuppu *Käivitus / Pesu lisamine*.

Uks lukustatakse ja pesuprogramm käivitub.

Kui valisite viitstardi, loendatakse see ajanäidikul maha. Pärast viitstardi mahalooendust või kohe pärast käivitust on ajanäidikul näha programmi kestus.

### Energia säästmise

10 minuti möödumisel näidikud kustuvad. Andurnupus *Käivitus / Pesu lisamine* põleb pulseeriv tuli.

Näidikud saab jälle sisse lülitada:

- Puudutage andurnuppu *Käivitus / Pesu lisamine* (see ei mõjuta käimasolevat programmi).

### Programmi kulgemise ajal pesu lisamine (AddLoad)

Nii kaua kui juhtpaneelil ei põle sümbol , saab pesu igal ajal lisada või välja võtta.

- Puudutage andurnuppu *Käivitus / Pesu lisamine*.

Ajanäidikul kuvatakse pöörlevaid tulpi .

Kui ajanäidikul kuvatakse sõna *Add*, saab ukse avada.

- Avage uks ja pange pesu juurde või võtke osa pesust välja.

- Sulgege uks.

- Puudutage andurnuppu *Käivitus / Pesu lisamine*.

Pesuprogramm jätkub.

Üldjuhul ei saa pesu lisada ega välja võtta, kui:

- pesuvee temperatuur on üle 55 °C,
- veetase trumlis on ületanud kindla piiri.

## 7. Programmi lõpp

### Ukse avamine ja pesu väljavõtmine

Kortsumiskaitsefaasis on uks veel lukustatud. Esimese 10 minuti jooksul on juhtpaneel valgustatud. Seejärel kustub juhtpaneel ja andurnupus *Käivitus / Pesu lisamine* süttib pulseeriv tuli.

- Keerake programmivalits asendisse .

Ajanäidikul kuvatakse: -0- ja märgutuli  kustub.

Ukse lukustus avaneb.

**Nõuanne:** Pärast kortsumiskaitset avatakse ukse lukustus automaatselt.

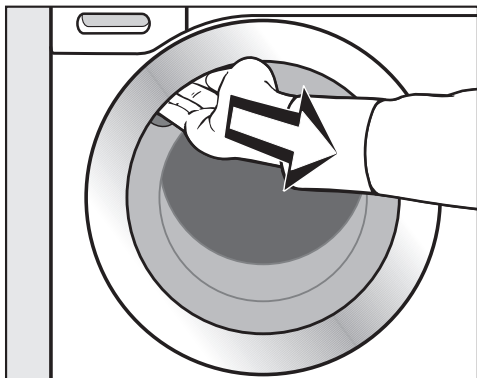

- Võtke käepidemesoonest kinni ja tõmmake uks lahti.
- Võtke pesu välja.

Väljavõtmata pesuesemed võivad järgmise pesukorra ajal kokku tõmbuda või teistele pesuesemetele värvi anda.

Võtke pesuesemed trumlist välja.

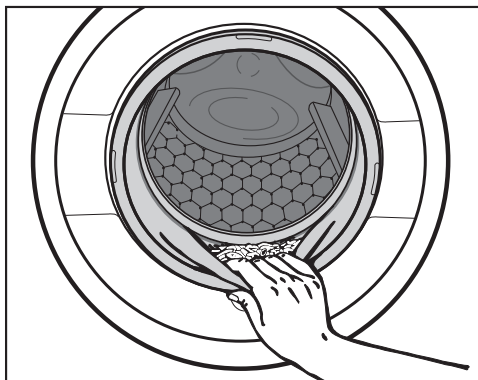

- Kontrollige, et uksetihendil ei oleks võõrkehi.

**Nõuanne:** Jätke uks praokile, et trumel saaks kuivada.

- Kui kasutasite kapslit, eemaldage see pesuvahendisahtlist.

**Nõuanne:** Jätke pesuvahendisahtel praokile, et see saaks kuivada.

## Pesuprogrammi lõpptsentrifuugimiskiirus

Programmi valimisel on pesuprogrammi jaoks optimaalse tsentrifuugimiskiirusega andurnupp juhtpaneelil heledalt valgustatud.

Mõnes pesuprogrammis saab valida suurema tsentrifuugimiskiiruse.

Tabelis on märgitud suurim valitav tsentrifuugimiskiirus.

Programm	p/min
ECO 40-60	1600
Puuvillane	1600
Kergesti hooldatav	1200
Õrn pesu	900
Villane 	1200
Ekspress 20	1200
Tume pesu / teksad	1200
Päevasärgid	900
Impregneerimine	1200
Pumpamine/tsentrifuugimine	1600

## Vahetsentrifuugimine

Pesu tsentrifuugitakse põhipesu ja loputussükli vahel. Tsentrifuugimise lõppkiiruse vähendamine vähendab ka vahetsentrifuugimise kiirust. Programmis *Puuvillane* lisatakse kiirusel alla 700 p/min üks täiendav loputussükkel.

## Loputuse seiskamise (lõpptsentrifuugimine) tühistamine

■ Puudutage andurnoppu  (loputuse seiskamine).

Pesu jääb pärast viimast loputussükli vette. Nii tekib vähem kortse, kui pesu pole võimalik kohe pärast programmi lõppu pesumasinas välja võtta.

## Programmi lõpetamine tsentrifuugimisega

Juhtpaneelil põleb optimaalse tsentrifuugimiskiiruse andurnupp. Tsentrifuugimiskiirust saab muuta.

■ Puudutage andurnoppu *Käivitus / Pesu lisamine*.

## Programmi lõpetamine ilma tsentrifuugimiseta

■ Vähendage tsentrifuugimiskiirus 0-le.

■ Puudutage andurnoppu *Käivitus / Pesu lisamine*.

## Vahetsentrifuugimise ja lõpptsentrifuugimise tühistamine

■ Vajutage andurnoppu .

Pärast viimast loputust pumbatakse vesi välja ja lülitatakse sisse kortsumiskaitse.

Selle seadistusega lisatakse mõnes programmis veel üks loputus.

## Viitstart

Viitstartiga saate valida programmi hilisema käivituse aja.

See funktsioon on aktiivne, kui programmeerimisfunktsioon *P98* SmartGrid on välja lülitatud.

Programmi viivitatud käivitamise saate valida vahemikus 30 minutit kuni 24 tundi. Seeläbi saate kasutada nt elektri soodsaid öötariife.

## Viitstardi käivitamine

- Valige soovitud pesuprogramm.
- Puudutage andurnuppu ◆.

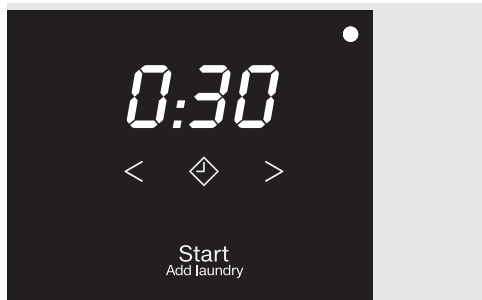

Andurnupus ◆ põleb hele tuli.

- Puudutage andurnuppu < või > nii mitu korda, kuni ajanäidikul süttib soovitud viitstart.
- alla 10 tunni korral muutub viitstardi aeg 30-minutiliste sammudena
- üle 10 tunni korral muutub viitstardi aeg 1-tunniste sammudena

## Viitstardi käivitamine

- Puudutage vilkuvat andurnuppu *Käivitus / Pesu lisamine*.

Viitstart käivitati ja seda loendatakse ajanäidikul maha.

## Käivitud viitstardi muutmise või katkestamine

Kui valitud viitstart on käivitatud, ei ole selle muutmise enam võimalik.

- Keerake programmivalits asendisse ⏻.
- Keerake programmivalits ükskõik millisele programmile.

Ajanäidikul kuvatakse roteeruvaid tulpi L... L... L... või -0-.

Ukselukustus vabastatakse.

- Valige programm ja soovi korral uus viitstardi aeg.

## SmartStart

Funktsiooniga SmartGrid saate määrata ajavahemiku, millal pesumasin välise signaali abil automaatselt käivitatakse. Käivitamine toimub mõne signaali abil, nt teie energiaettevõttelt saadava signaali abil, mis saadetakse siis, kui elektri hind on eriti soodne.

See funktsioon on aktiivne, kui programmeerimisfunktsioon *P98* SmartGrid on sisse lülitatud.

Määratav ajavahemik on 30 minutit kuni 24 tundi. Selles ajavahemikus ootab pesumasin välist signaali. Kui määratud ajavahemikus signaali ei saadeta, käivitab pesumasin pesuprogrammi.

## Ajavahemiku seadistamine

Kui programmifunktsioon *P98* SmartGrid on aktiveeritud, muutub andurnupu  funktsioon. Ajanäidikul ei kuvata enam viitstardi aega, vaid ajavahemikku, mille jooksul saab pesumasin automaatselt käivitada (vt peatüki “Programmeerimisfunktsioonid” jaotist “*P98* SmartGrid”).

Toimige samamoodi nagu viitstardi aja seadistamisel.



- Puudutage andurnuppu .
- Seadistage andurnuppude < või > abil soovitud ajavahemik.
- Puudutage andurnuppu *Käivitus / Pesu lisamine*.

Ajanäidikul kuvatakse *€€r*.

## Programmide ülevaade

ECO 40-60		maksimaalselt 8,0 kg
Esemed	Keskmiselt määratud puuvillane pesu	
Nõuanne	<p>Ühes pesutsüklis saab pesta erinevaid puuvillaseid esemeid, mille pesutemperatuur on 40 °C ja 60 °C.</p> <p>Programm on energia- ja veekulu poolest puuvillase pesu pesemisel tõhusaim.</p>	
<p><b>Märkus katseasutustele:</b></p> <p>Kontrollprogramm ELi ökodisaini määruse nr 2019/2023 järgimise ja määruse nr 2019/2014 kohase energiamärgistuse kohta.</p> <p>Vastavuskontrollide tegemisel tuleb TwinDos-doseerimine välja lülitada.</p>		
Puuvillane		90 °C kuni külm
maksimaalselt 8,0 kg		
Esemed	T-särgid, aluspesu, laudlinad jms puuvillased, linased või segakiust tekstiilid	
Nõuanne	<p>Eriliste hügieeninõuete korral valige 60 °C või kõrgem temperatuur.</p> <p>Kui vaja on teha eelpesu, keerake programmivalits asendisse <i>Eelpe-suga</i>.</p>	
<p><b>Märkus katseasutustele:</b></p> <p>Puuvillane 20 °C: programm kergelt määratud puuvillase pesu jaoks</p> <p>Kontrollprogramm ELi ökodisaini määruse nr 2019 / 2023</p>		
Kergesti hooldatav		60 °C kuni külm
maksimaalselt 4,0 kg		
Esemed	Sünteesilistest kiududest, segakiust või puuvillast kergesti hooldatavad tekstiilid	
Nõuanne	Kergestikortsuvate tekstiilide puhul vähendage lõpptsentrifuugimiskiirust.	

## Programmide ülevaade

<b>Õrn pesu</b>		<b>40 °C kuni külm</b>	<b>maksimaalselt 3,0 kg</b>
Esemed	Sünteetilisest kiust, segakiust, viskoosist õrnad tekstiilid Funktsionaalsed tekstiilid, nagu Gore-Tex®-i, SYMPATEX®-i, WIND-STOPPER®-i jne membraanidega joped ja püksid. Kardinad, mida tootja lubab masinas pesta.		
Nõuanne	<ul style="list-style-type: none"> <li>- Üleriie te korral: sulgege takjakinnised ja tõmblukud ning ärge kasutage loputusvahendit.</li> <li>- Vajadusel saab ülerõivaid töödelda programmiga <i>Impregneerimine</i>. Pärast iga pesukorda ei ole soovitatav impregneerida.</li> <li>- Kergestikortsuvate tekstiilide puhul tühistage tsentrifuugimiskiirus.</li> </ul>		
<b>Villane </b>		<b>40 °C kuni külm</b>	<b>maksimaalselt 2,0 kg</b>
Esemed	Villast või villasegust tekstiilid		
Nõuanne	Kergestikortsuvate tekstiilide puhul pöörake tähelepanu lõpptsentrifuugimiskiirusele.		
<b>MobileStart </b>			
Programme valitakse ja käsitsetakse rakendusega Miele.			
<b>Ekspress 20</b>		<b>40 °C kuni külm</b>	<b>maksimaalselt 3,5 kg</b>
Esemed	Väga vähe kantud või minimaalselt määratud puuvillane pesu		
Nõuanne	Automaatselt on aktiveeritud lisafunktsioon <i>Lühike</i> .		

## Programmide ülevaade

<b>Tume pesu / teksad</b>		<b>60 °C kuni külm</b>	<b>maksimaalselt 3,0 kg</b>
Esemed	Musta värvi ja tume puuvillane, segakiust või teksariidest pesu		
Nõuanne	<ul style="list-style-type: none"> <li>- Peske pahupidi pööratuna.</li> <li>- Teksariidid annavad tihti veel esimeses pesus värvi. Seepärast peske heledaid ja tumedaid riideid eraldi.</li> </ul>		
<b>Päevasärgid</b>		<b>60 °C kuni külm</b>	<b>maksimaalselt 1,0 kg / 2,0 kg</b>
Esemed	Puuvillast ja segakiust päevasärgid ja pluusid		
Nõuanne	<ul style="list-style-type: none"> <li>- Kraesid ja kätiseid tuleks sõltuvalt määrdumusest eeltöödelda.</li> <li>- Siidist päevasärgide ja pluuside pesemiseks kasutage programmi <i>Õrn pesu</i>.</li> <li>- Kui eelseadistatud lisafunktsioon <i>Eeltriikimine</i> lülitatakse välja, suureneb maksimaalne täitekogus 2,0 kg-ni.</li> </ul>		
<b>Impregneerimine</b>		<b>40 °C</b>	<b>maksimaalselt 2,5 kg</b>
Esemed	Mikrokiudkangaste, suusarietuse või eelkõige sünteetilisest kiust laudlinade järeltöötamiseks, et anda neile vett ja mustust tõrjuv kiht		
Nõuanne	<ul style="list-style-type: none"> <li>- Need esemed peavad olema värskelt pestud, tsentrifuugitud või kuivatatud.</li> <li>- Optimaalse tulemuse saavutamiseks peaks järgnema termiline järeltöötlus. Selleks võib olla pesukuivatiga kuivatamine või triikimine.</li> </ul>		
<b>Pumpamine/tsentrifuugimine</b>			<b>-</b>
Nõuanne	<ul style="list-style-type: none"> <li>- Ainult pumpamine: seadke tsentrifuugimiskiirus asendisse .</li> <li>- Arvestage seadistatud tsentrifuugimiskiirust.</li> </ul>		



Pesuprogramme saab lisafunktsioonidega täiendada.

## Lisafunktsioonide valimine

Lisafunktsioone valitakse või tühistatakse vastavate andurnuppudega juhtpaneelil.

Short

Pre-ironing

- Puudutage soovitud lisafunktsiooni andurnappu.

Vastav nupp süttib heledalt.

Kõiki lisafunktsioone ei saa kõigis pesuprogrammides valida.

Kui andurnupu valgustus on välja lülitatud, ei ole lisafunktsioon valitav. Lisafunktsiooni ei saa puudutusega aktiveerida.





## Lühike

Kergelt määrdunud, ilma märgatavate plekkideta tekstiilide jaoks.

Pesuaeg on lühem.

## Eeltriikimine

Kortsumise vältimiseks silutakse pesu programmi lõpus. Optimaalse tulemuse saavutamiseks vähendage maksimaalset täitekogust 50% võrra. Väikse täitekoguse korral on lõpptulemus parem.

Rõivad peavad olema masinkuivatuseks sobivad   ja triigitavad  .

## Eelpesu

Suurema mustuse, nt tolmu, liiva, eemaldamiseks.

## Programmidele saate valida järgmisi lisafunktsioone

	Lühike	Eeltriikimine	Eelpesu
ECO 40-60	–	–	–
Puuvillane	●	●	●
Kergesti hooldatav	●	●	–
Õrn pesu	●	●	–
Villane 	–	–	–
Ekspress 20	✓	●	–
Tume pesu / teksad	●	●	–
Päevasärgid	●	✓	–
Impregneerimine	–	–	–
Pumpamine/tsentrifuugimine	–	–	–

● = valitav



✓ = automaatselt sisse lülitatud

– = ei saa valida

## Programmi kulgemine

	Põhipesu		Loputamine		Tsentrifuugimine
	Veetase	Pesemisrütm	Veetase	Loputusüklid	
ECO 40-60		(A)		2-3 <sup>2</sup>	✓
Puuvillane		(A)		2-4 <sup>1,2</sup>	✓
Kergesti hooldatav		(B)		2-3 <sup>2</sup>	✓
Õrn pesu		(C)		2-3 <sup>2</sup>	✓
Villane		(E)		2	✓
Ekspress 20		(A)		1	✓
Tume pesu / teksad		(B)		3-4 <sup>2</sup>	✓
Päevasärgid		(C)		3	✓
Impregneerimine	-	(B)		1	✓
Pumpamine/tsentrifuugimine	-	-	-	-	✓

Legend on järgmisel leheküljel.

-  = madal veetase  
 = keskmine veetase  
 = kõrge veetase  
Ⓐ = intensiivne rütm  
Ⓑ = normaalne rütm  
Ⓒ = õrn rütm  
Ⓔ = käsipesurütm  
✓ = teostatakse  
– = ei teostata

Pesumasinal on täiselektroniline juhtimine koos kaaluautomaatikaga. Pesumasin määrab vajaliku veekulu automaatselt ja seda sõltuvalt sisestatud pesukogusest ja veeimavusest.

Siintoodud programmikestused vastavad alati põhiprogrammile maksimaalse lubatud täitekogusega.

## Programmi kulgemise eripärad

### Kortsumiskaitse:

trummel pöörleb veel kuni 30 minutit pärast programmi lõppemist, vältimaks pesu kortsumist.

Erand: programmis *Villane*  puudub kortsumiskaitse.

Pesumasinat saab igal ajal avada.

<sup>1)</sup> Kui valite 60 °C või kõrgema temperatuuri, tehakse kaks loputust. Kui valite temperatuuri alla 60 °C, tehakse kolm loputust.

<sup>2)</sup> Lisaloputuskord järgneb, kui

- trumlis on liiga palju vahu;
- lõpptsentrifuugimiskiirus on alla 700 p/min.

# Programmi muutmine

---

## Programmi muutmine (lapselukk)



Programmi, temperatuuri, tsentrifuugimiskiirust või valitud lisafunktsioone ei saa pärast käivitamist enam muuta. Nii väldite soovimatut kasutust näiteks laste poolt.

Kui pesumasin lülitatakse käimasolevas programmis välja, ei lülita pesumasinat ooterežiimi funktsioon pesumasinat 15 minuti pärast täielikult välja. Trumlis võib olla veel vett, seepärast on ohutusfunktsioonid endiselt aktiivsed.

## Programmi katkestamine

Pärast pesuprogrammi käivitumist saate programmi igal ajal katkestada.

- Keerake programmivalits asendisse .
- Keerake programmivalits ükskõik millisesse asendisse.





Ajanäidikul kuvatakse roteeruvaid tulpi  ...  ...  või -0-.

Vesi pumbatakse välja ja seejärel avatakse ukse lukustus.

















## Uue programmi valimine



- Keerake programmivalits soovitud pesuprogrammile.
- Kontrollige, kas pesuvahendisahtlis on veel pesuvahendit. Kui pesuvahendit enam ei ole, täitke sahtel uuesti pesuvahendiga.
- Puudutage andurnuppu *Käivitus / Pesu lisamine*.





# Hooldustähised





Pesemine	
Pesunõule märgitud kraadid näitavad maksimaalset temperatuuri, millega võib eset pesta.	
	tavaline mehaaniline töötlus
	säästev mehaaniline töötlus
	äärmiselt säästev mehaaniline töötlus
	käsitsipesu
	mittepestav



## Programmivaliku näide

Programm	Hooldustähised
Puuvillane pesu	     
Kergesti hooldatav	    
Õrn pesu	 
Villane 	
Ekspress 20	 

Kuivatamine	
	normaalne temperatuur
	vähendatud temperatuur
	ei tohi kuivatis kuivatada

Triikimine ja rullimine	
	u 200 °C
	u 150 °C
	u 110 °C
	Triikimine võib põhjustada pöördumatu kahjustusi.
	Triikimine / rullimine keelatud

Professionaalne puhastus	
	Puhastus keemiliste lahustitega.
	Tähed tähistavad puhastusvahendit.
	Märgpuhastus
	Keemiline puhastus keelatud

Pleegitamine	
	lubatud on iga oksüdeerimispleegiti
	lubatud ainult hapnikupõhine pleegitusvahend
	pleegitusvahendid keelatud

# Pesuvahendid

## Õige pesuvahend

Kasutada võib kõiki pesuvahendeid, mis sobivad olmepesumasinatele. Kasutusjuhised ja doseerimisandmed leia-  
te pesuvahendi pakendilt.

## Doseerimine sõltub:

- pesu määrdumusastmest;
- pesukogusest;
- vee karedusest.  
Kui te karedusastet ei tea, võtke ühendust oma vee-ettevõttega.

## Veepehmendi

II ja III karedusastme korral võite pesu-  
vahendi kokkuhoidmiseks lisada vee-  
pehment. Õige doseerimise juhend on  
pakendil. Pange kõigepealt sisse pesu-  
vahend, seejärel veepehmenti.

Sel juhul võite pesuvahendit annustada  
I karedusastme järgi.

## Vee karedusastmed

Karedusaste	Üldkaredus mmol/l	Saksa kare- duskraad °d
Pehme (I)	0–1,5	0–8,4
Keskmine (II)	1,5–2,5	8,4–14
Kare (III)	üle 2,5	üle 14

## Doseerimise abivahendid

Kasutage pesuvahendi doseerimiseks  
pesuvahendi tootja poolt kaasa pandud  
doseerimise abivahendeid (pesupall),  
eriti pesugeelide doseerimisel.

## Täitepakendid

Pesuvahendi ostmisele eelistage võima-  
lusel täitepakendeid, et vähendada jäät-  
mete teket.

## Värviemaldus / värvimine

⚠ Värviemaldi võib põhjustada  
kahju.

Värviemaldid põhjustavad pesuma-  
sinas korrosiooni.

Ärge kasutage pesumasinas värvi-  
emaldeid.

Värvimine pesumasinas on lubatud vaid  
kodumajapidamise mahus. Värvimisel  
kasutatav sool söövitab pideval kasu-  
tamisel roostevaba terast. Järgige ran-  
gelt tootja kasutusjuhendit.

## Pesu järeltötlusvahendid

### Pesupehmendusvahendid

muudavad esemed pehmeks ja vähen-  
davad staatilist laengut masinkuivatami-  
sel.

### Vormivad loputusvahendid



on sünteetilised tärgeldusvahendid, mis  
annavad esemetele püsivama vormi.

### Tärgeldusvahend

annab pesule jäikuse ja vormi.

## Soovitus – Miele pesuvahendid

Miele pesuvahendid on väljatöötatud spetsiaalselt igapäevaks kasutamiseks Miele pesumasinas. Lisateavet nende pesuvahendite kohta leiate peatükist Pesu- ja hooldusvahendid.

	Miele UltraPhase 1 ja 2	Miele kapslid		
				
ECO 40-60	✓	-	✓	✓
Puuvillane	✓	-	✓	✓
Kergesti hooldatav	✓	-	✓	✓
Õrn pesu	✓	✓	✓	-
Villane 	-	✓	-	-
Ekspress 20	✓	-	✓	-
Tume pesu / teksad	✓	✓	✓	-
Päevasärgid	✓	-	✓	✓
Impregneerimine	-	-	✓	-

- ✓ soovitatav
- ei ole soovitatav



Eripesuvahendid (nt WoolCare)



Tekstiilihooldusvahendid (nt loputusvahendid)



Lisand (nt võimendi)

# Pesuvahendid

---

## Pesuvahendi soovitused vastavalt määrusele (EL) nr 1015/2010

Soovitused kehtivad temperatuurivahemikele, mis on toodud peatükis “Ülevaade programmidest”.

	Universaal-	Värvilise pesu	Õrna ja villase pesu	Spetsiaal-
ECO 40-60	✓	✓	-	-
Puuvillane	✓	✓	-	-
Kergesti hooldatav	-	✓	-	-
Õrn pesu	-	-	✓	-
Villane 	-	-	✓	✓
Ekspress 20	-	✓ <sup>1</sup>	-	-
Tume pesu / teksad	-	✓ <sup>1</sup>	-	✓
Päevasärgid	✓	✓	-	-

✓ soovitatav

1

Vedel pesuvahend

- ei ole soovitatav

2

Pulberpesuvahend



# TwinDosi kasseti vahetamine

1. Lahtri 1 tühjast kassetist annab märku programmi alguses andurnupu *TwinDos valge* vilkumine.
2. Lahtri 2 tühjast kassetist annab märku programmi alguses andurnupu *TwinDos kirju* vilkumine.

## Kasseti ettevalmistamine

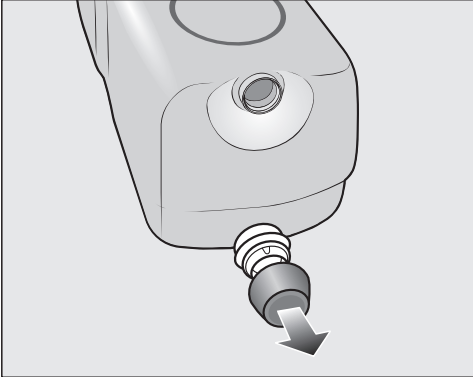

- Eemaldage kork kassetilt.

või

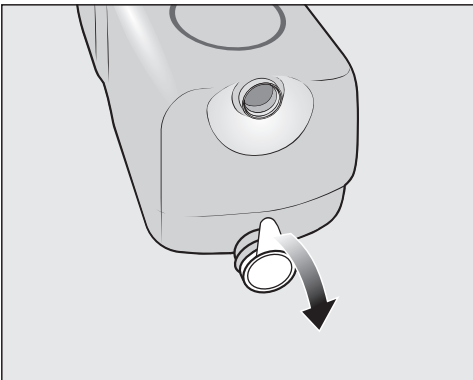

- Eemaldage kaitsekile kassetilt täielikult.

⚠ Kaitsekilest põhjustatud kahjustuste oht

Kilejäädgid võivad põhjustada TwinDos-süsteemi lekkeid.

Enne uue kasseti sisestamist eemaldage kaitsekile imemisotsakult täielikult.

## Kasseti vahetamine

- Lülitage pesumasin sisse.

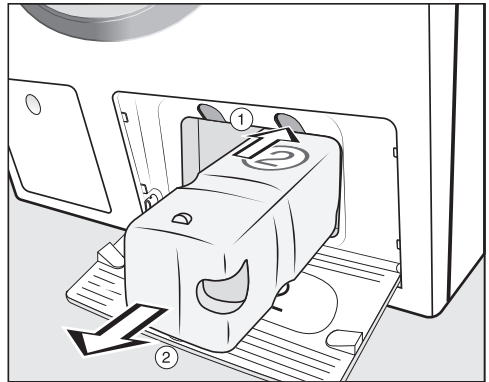

① Lukustuse avamiseks vajutage kasseti kohal asuvat kollast nuppu.

② Tõmmake kassett välja.

- Pange uus kassett sisse.

- Puudutage vilkuvat andurnuppu.

Loendur viidi nullile.

# Puhastus ja hooldus

## Korpuse ja paneeli puhastamine

⚠ Võrgupingest põhjustatud elektrilöögi oht.

Väljalülitatud pesumasinas on võrgupinge

Enne puhastamist eemaldage toitepistik pesast.

⚠ Sissetungivast veest põhjustatud kahjustuste oht.

Veejoa surve tõttu võib pesumasinasse sattuda vesi ja kahjustada detaile.

Ärge pritsige pesumasinat veejoaga.

- Kasutage korpuse ja paneeli puhastamiseks pehmetoimelist puhastusvahendit või seebivett ja kuivatage pehme rätikuga.
- Puhastage trumlit selleks ettenähtud roostevaba terase puhastusvahendiga.

⚠ Puhastusvahendite põhjustatud kahjustuste oht.

Lahustit sisaldavad puhastusvahendid, abrasiivsed puhastusvahendid, klaasi- või universaalpuhastusvahendid võivad plastpindu ja teisi osi kahjustada.

Ärge kasutage ühtegi nendest puhastusvahenditest.

## Pesuvahendisahtli puhastamine

### Pesuvahendisahtli eemaldamine

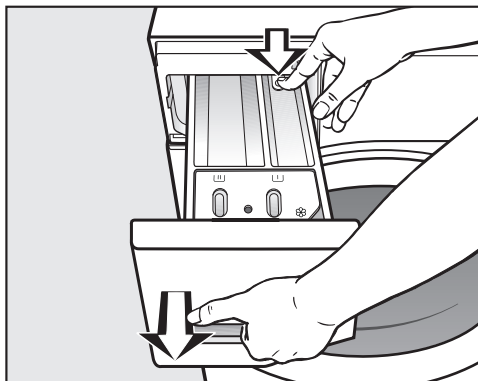

- Tõmmake pesuvahendisahtel lõpuni välja, vajutage vabastusnupule ja eemaldage pesuvahendisahtel.
- Puhastage pesuvahendisahtel sooja veega.

## Lahtri ☸/☐ imitoru ja kanali puhastamine

Tärgeldusvedelik põhjustab kleepumist. Lahtri ☸/☐ imitoru ei tööta enam ja lahter võib üle voolata.

Puhastage pärast tärgeldusvedeliku mitmekordset kasutamist imitõstuk eriti põhjalikult.

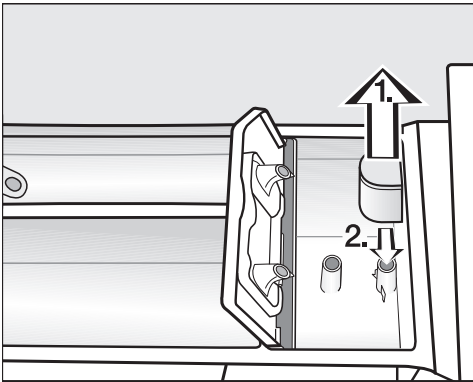

1. Tõmmake imitoru lahtrist ☸ välja ja puhastage sooja voolava vee all. Puhastage ka imitoru all olev toru.
2. Pange imitoru tagasi peale.

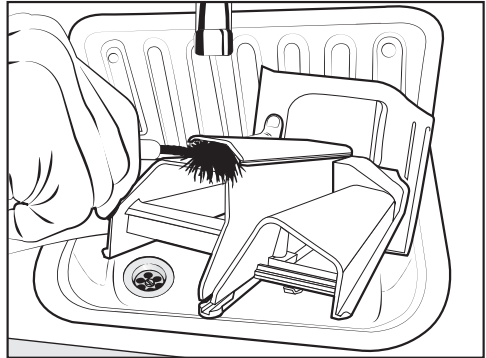

- Puhastage pesupehmeni kanal sooja vee ja harjaga.

## Pesuvahendisahtli kinnituskoha puhastamine

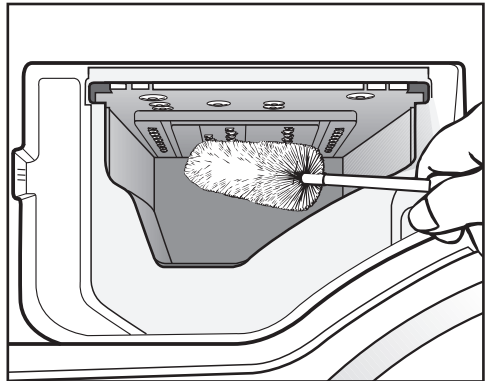

- Eemaldage pesuvahendisahtli pihustidüüsidest pesuainejäägid ja lubjasete pudeliharja abil.
- Asetage pesuvahendisahtel oma kohale.

**Nõuanne:** Parema kuivamise jaoks jätke pesuvahendisahtel praokile.

# Puhastus ja hooldus

## Vee sissevoolufiltri puhastamine

Pesumasinal on vee sisselaskeklapi kaitseks kaks sõelfiltrit. Kontrollige sõelfiltreid iga 6 kuu tagant. Sagedaste vee katkestuste korral võib see ajavahemik olla lühem.

### Täitevooliku sõelfiltri puhastamine

- Keerake veekraan kinni.
- Keerake täitevoolik veekraanilt ära.

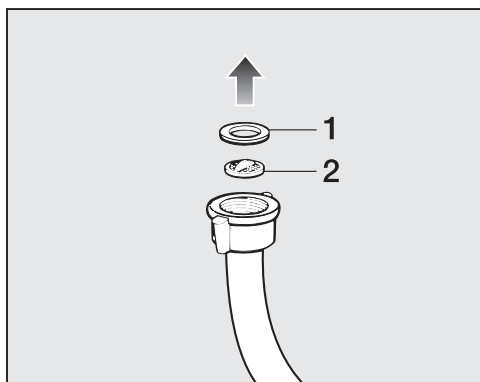

- Tõmmake kummitihend **1** torust välja.
- Võtke plastsõela **2** pöönast näpitsatega kinni ja tõmmake plastsõel välja.
- Puhastage sõelfilter.
- Tagasipanek toimub vastupidises järjekorras.

### Sisselaskeklapi tutsi sõela puhastamine

- Keerake keermega plastmutter tangide abil ettevaatlikult sisselaskepuksilt maha.

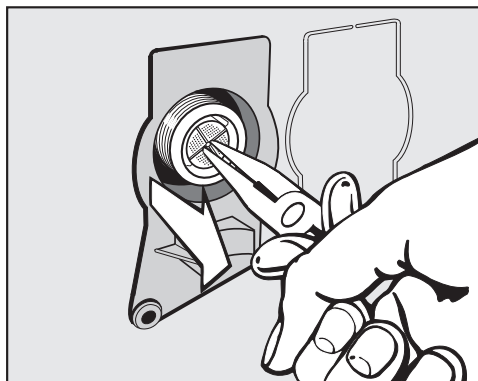

- Tõmmake sõelfilter näpitsatega pöönast hoides välja.
- Puhastage sõelfilter.
- Tagasipanek toimub vastupidises järjekorras.

Pärast puhastamist peate paigaldama mustusesõelad.

- Keerake ühenduskoht tugevalt veekraani külge.
- Avage veekraan.

Jälgige, et keermesliitmikust ei tuleks vett läbi.  
Keerake keermesliitmik üle.

## Süsteemi TwinDos hooldus

 Kinni kuivanud pesuvahendist põhjustatud kahjustuste oht.

Pikema kasutuspausi ajal (kauem kui kaks kuud) võib voolikutes olev pesuvahend muutuda tihkeks või kinni kuivada. Voolikud võivad ummistuda ning neid peab puhastama kliendi-teenindus.

Puhastage süsteemi TwinDos.

Puhastamiseks vajate puhastuskasseti TwinDosCare, mis on saadaval aadressil [www.shop.miele.com](http://www.shop.miele.com).

Pesumasinal on süsteemi TwinDos jaoks puhastusprogramm. Puhastusprogrammiga puhastatakse pesumasina sees olevad voolikud.

## Hooldusprogrammi käivitamine

Hooldusprogrammi saab käivitada lahtri ① ja lahtri ② jaoks programmeerimisfunktsiooni *P58* abil.

## Programmeerimistasandile sisenemine

### Eeldus:

- Pesumasin on sisse lülitatud (programmivalits on pesuprogrammil).
- Pesumasina uks on avatud.

① Puudutage andurnuppu *Käivitus / Pesu lisamine* ja hoidke sellel sõrme sammude ② kuni ③ ajal.

② Sulgege pesumasina uks.

Oodake, kuni andurnupp *Käivitus / Pesu lisamine* jääb püsivalt põlema ...

③ ... ja laske siis andurnupp *Käivitus / Pesu lisamine* lahti.

Ajanäidikul põleb u 4 sekundi möödumisel *P13*.

④ Puudutage andurnuppu > või < nii kaua, kuni ajanäidikul süttib *P58*.

⑤ Kinnitage andurnupuga *Käivitus / Pesu lisamine*.

Ajanäidikul põleb *-00*.

⑥ Puudutage andurnuppu >.

Ajanäidikul põleb *-01*.

⑦ Kinnitage andurnupuga *Käivitus / Pesu lisamine*.

Ajanäidikul vilgub *UPI*.

■ Lükake puhastuskasseti lahtrisse ①.

⑧ Kinnitage andurnupuga *Käivitus / Pesu lisamine*.

Puhastatakse lahter ①.

**Nõuanne:** Lahtri ② puhastamisel toimige nagu lahtri ① puhul, ent sammus ⑥ puudutage andurnuppu > kaks korda. Ajanäidikul põleb *-02*.

## Sahtli puhastamine

Pesuvahendijäägid võivad põhjustada kleepumist.

■ Kassettide vahetamisel puhastage sahtli sisepinda niiske lapiga.

## Mida teha, kui ...

Enamiku igapäevase töö käigus esineda võivatest tõrgetest ja vigadest saate ise kõrvaldada. Paljudel juhtudel hoiate sellega kokku nii aega kui ka raha, kuna te ei pea kutsuma klienditeenindust.

Aadressilt [www.miele.com/service](http://www.miele.com/service) leiate teavet tõrgete ise kõrvaldamise kohta.

Allolevad tabelid on teile abiks tõrke või vea põhjuste väljaselgitamisel ja kõrvaldamisel.

### Ühtegi pesuprogrammi ei saa käivitada

Probleem	Põhjus ja selle kõrvaldamine
<b>Juhtpaneel jääb mustaks.</b>	Pesumasinal ei ole toidet. <ul style="list-style-type: none"><li>■ Kontrollige, kas pistik on pistikupesas.</li><li>■ Kontrollige, kas kaitse on korras.</li></ul>
	Pesumasin lülitus energiasäästu eesmärgil automaatselt välja. <ul style="list-style-type: none"><li>■ Lülitage pesumasin sisse, keerates programmivalitsat.</li></ul>
<b>Ajanäidikul on vaheldumisi F ja 34.</b>	Uks ei ole korralikult kinni. Ukse lukustus ei saanud fikseeruda. <ul style="list-style-type: none"><li>■ Sulgege uks uuesti.</li><li>■ Käivitage programm uuesti. Kui veateade kuvatakse uuesti, võtke ühendust klienditeenindustega.</li></ul>
<b>Pärast sisselülitamist on ajanäidikul UP.</b>	Pesumasinal on saadaval uuendus. Lisainfot leiate peatüki "Programmeerimisfunktsioonid" jaotisest "P99 Kaugvärskendus".



## Programm katkeb ja juhtpaneelil põleb vea märgutuli

Probleem	Põhjus ja selle kõrvaldamine
<b>Veamärgutuli 𐄂 põleb, ajanäidikul on vaheldumisi F ja # ning kõlab sumisti.</b>	<p>Vee väljavool on tõkestatud või kahjustunud. Tühjendusvoolik on liiga kõrgel.</p> <ul style="list-style-type: none"> <li>■ Puhastage tühjendusfilter ja tühjenduspump.</li> <li>■ Maksimalne pumpamiskõrgus on 1 m.</li> </ul>
<b>Veamärgutuli 𐄂 põleb, ajanäidikul on vaheldumisi F ja ID ning kõlab sumisti.</b>	<p>Vee sissevool on tõkestatud või kahjustunud.</p> <ul style="list-style-type: none"> <li>■ Kontrollige, kas veekraan on piisavalt avatud.</li> <li>■ Kontrollige, ega täitevoolik pole kokku murtud.</li> <li>■ Kontrollige, ega veesurve pole liiga madal.</li> </ul>
	<p>Vee juurdevoolu sõelfilter on ummistunud.</p> <ul style="list-style-type: none"> <li>■ Puhastage sõelfilter.</li> </ul>
<b>Veamärgutuli 𐄂 põleb, ajanäidikul on vaheldumisi F ja 138 ning kõlab sumisti.</b>	<p>Reageeris veelekke kaitsesüsteem.</p> <ul style="list-style-type: none"> <li>■ Sulgege veekraan.</li> <li>■ Võtke ühendust klienditeenindusega.</li> </ul>
<b>Ajanäidikul on vaheldumisi F ja XXX ning kõlab sumisti.</b>	<p>Tekkinud on tõrge.</p> <ul style="list-style-type: none"> <li>■ Lahutage pesumasin vooluvõrgust. Tõmmake toitepistik pistikupesast välja või lülitage elektrisüsteemi kaitse välja.</li> <li>■ Oodake <b>vähemalt 2 minutit</b>, enne kui ühendate pesumasinat taas vooluvõrku.</li> <li>■ Lülitage pesumasin jälle sisse.</li> <li>■ Käivitage programm uuesti. Kui veateade ilmub uuesti, võtke ühendust klienditeenindusega.</li> </ul>

## Mida teha, kui ...

---

### Programmi kulgemise ajal on ajanäidikul sümbol

Teade	Põhjus ja selle kõrvaldamine
<b>-0- põleb</b>	Programmivalits keerati pärast programmi käivitumist teise asendisse. ■ Keerake programmivalits algsesse asendisse.
<b>Programmi valimisel süttib ajanäidikul lühidalt <i>Err</i>.</b>	Pesumasin näitab, et on võrku ühendatud.
<b>Programmi <i>Mobile-Start</i>  valimisel süttib ajanäidikul <i>OFF</i>.</b>	Kaugjuhtimine on välja lülitatud. ■ Pesumasina juhtimiseks rakenduse kaudu aktiveerige kaugjuhtimise programmeerimisfunktsioon <i>P97</i> .
<b>Programmi <i>Mobile-Start</i>  valimisel süttib ajanäidikul <i>On</i>.</b>	Pesumasin on võrku ühendatud ja seda saab juhtida rakendusega.
<b>Programmi <i>Mobile-Start</i>  valimisel süttib ajanäidikul <i>noE</i>.</b>	Miele@home ei ole seadistatud. ■ Ühendage pesumasin võrku, vt peatüki Esmakordne kasutuselevõtt jaotist 2. Võrgu Miele@home loomine.



## Juhtpaneelil põleb programmi lõpus märgutuli

Probleem	Põhjus ja selle kõrvaldamine
Märgutuli  põleb.	<p>Pesemisel on tekkinud liiga palju vahtu.</p> <ul style="list-style-type: none"> <li>■ Doseerige järgmisel pesukorral vähem pesuvahendit ja järgige pesuvahendi pakendil olevaid juhisid.</li> </ul>
Ajanäidikul põleb märgutuli <b>i</b> koos numbriga <b>1</b> .	<p>Pikemat aega pole pesemisel käivitatud pesuprogrammi, mille temperatuur on üle 60 °C.</p> <ul style="list-style-type: none"> <li>■ Käivitage programm <i>Puuvillane</i> 90 °C, kasutades Miele puhastusvahendit või universaalset pulbrilist pesuvahendit.</li> </ul> <p>Pesumasin puhastatakse ja takistatakse mikroobide ning ebameeldiva lõhna teket.</p>
Ajanäidikul on vaheldumisi <b>F</b> ja <b>37</b> .	<p>Lisafunktsiooni <i>Eeltriikimine</i> ei saanud programmi lõpus nõuetekohaselt läbi viia.</p> <ul style="list-style-type: none"> <li>■ Kontrollige, kas pesumasin on loodis (vt peatüki “Paigaldamine ja ühendamine” jaotist “Rihtimine”).</li> <li>■ Kontrollige, ega ei ole ületatud maksimaalset pum-pamiskõrgust 1 m.</li> </ul> <p>Kui veateade ilmub uuesti, võtke ühendust kliendi-teenindusega. Pesumasinat saab ilma lisafunktsiooni-ta <i>Eeltriikimine</i> edasi kasutada.</p>

## Mida teha, kui ...

### Teated või tõrked TwinDos-süsteemis



Probleem	Põhjus ja selle kõrvaldamine
Andurnupp <i>TwinDos valge</i> vilgub.	Kassett UltraPhase 1 on tühi. ■ Vahetage kassett UltraPhase 1 sisselülitatud pesumasina välja.
Andurnupp <i>TwinDos kirju</i> vilgub.	Kassett UltraPhase 2 on tühi. ■ Vahetage kassett UltraPhase 2 sisselülitatud pesumasina välja.
Märgutuli <b>1</b> põleb ja aja näidikul on number <b>2</b> .	TwinDosi pole liiga kaua kasutatud. Seetõttu on oht, et pesuvahend on voolikutesse kuivanud. ■ Tehke <b>kohe</b> süsteemi TwinDos hooldus (vt peatüki "Puhastamine ja hooldus" jaotist "Süsteemi TwinDos hooldus").
Pesemisel ei doseeritud pesuvahendit.	TwinDosi ei aktiveeritud. ■ Puudutage enne järgmist pesukorda andurnuppu <i>TwinDos valge</i> või <i>TwinDos kirju</i> . TwinDos aktiveeritakse.
	Pesuvahendit ei doseeritud, kuigi andurnupp <i>TwinDos valge</i> või <i>TwinDos kirju</i> oli aktiveeritud. ■ Käivitage uuesti pesuprogramm koos TwinDos-doseerimisega. ■ Kui taas ei doseerita pesuvahendit, võtke ühendust klienditeenindusega.
Pärast uue pesuvahendikasseti paigaldamist tuleb sisselülitamisel teade, et pesuvahendikassett on tühi.	Pesuvahendikasseti vahetamisel oli pesumasin välja lülitatud. ■ Lülitage pesumasin sisse. ■ Võtke pesuvahendikassett välja ja lükake seejärel jälle lahtrisse. Loendur nullitakse.

## Pesumasina üldised probleemid

Probleem	Põhjus ja selle kõrvaldamine
<b>Pesumasin lõhnab eba-meeldivalt.</b>	Ajanäidikul põlevat märgutuld <b>i</b> koos numbriga <b>7</b> eirati. Pikemat aega pole pesemisel käivitatud pesu-programmi, mille temperatuur on üle 60 °C. <ul style="list-style-type: none"> <li>■ Mikroobide ja eba-meeldiva lõhna tekkimise vältimiseks pesumasinas käivitage programm <i>Puuvilla-ne</i> 90 °C, kasutades Miele masinapuhastusvahendit või universaalset pulberpesuvahendit.</li> </ul>
	Uks ja pesuvahendilahter pandi pärast pesemist kinni. <ul style="list-style-type: none"> <li>■ Jätke uks ja pesuvahendilahter praokile, et need saaks kuivada.</li> </ul>
<b>Pesumasin ei seisa tsentrifuugimise ajal paigal.</b>	Seadme jalad ei asetse ühtlaselt ja ei ole vastumutritega kindlustatud. <ul style="list-style-type: none"> <li>■ Rihtige pesumasin stabiilseks ja kindlustage seadme jalad vastumutritega.</li> </ul>
<b>Pesumasin ei ole pesu harjumuspäraselt tsentrifuuginud ja pesu on veel märg.</b>	Lõpptsentrifuugimisel tuvastati suur tasakaalutus ja tsentrifuugimiskiirust vähendati automaatselt. <ul style="list-style-type: none"> <li>■ Pange alati trumlisse suuri ja väikeseid esemeid, et saavutada pesu parem jaotumine.</li> </ul>
<b>Ebatavalise pumbamüra kostumine.</b>	See ei ole viga! Lurisevad helid pumpamise alguses ja lõpus on normaalsed.

# Mida teha, kui ...

## Pesumasina üldised probleemid

Probleem	Põhjus ja selle kõrvaldamine
<b>Pesuvahendisahtlisse jääb palju pesuvahendijääke.</b>	Vee voolusurve ei ole piisav. <ul style="list-style-type: none"><li>■ Puhastage vee sissevoolu sõelfilter.</li><li>■ Arvestage, et veesurve peab olema vähemalt 100 kPa (1 bar).</li></ul>
	Pesupulbrid kipuvad koos veepehmeditega kleepuma. <ul style="list-style-type: none"><li>■ Puhastage pesuvahendisahtel ja pange edaspidi lahtrisse kõigepealt pesuvahend ja seejärel veepehmedi.</li></ul>
<b>Loputusvahend ei lahustu täielikult või sahtlisse ☹ jääb liiga palju vett.</b>	Imitoru ei asetse õigesti või on ummistunud. <ul style="list-style-type: none"><li>■ Puhastage imitoru, vt peatüki “Puhastus ja hoolitus” jaotist “Pesuvahendisahtli puhastamine”.</li></ul>
<b>Programmi lõppedes on kapslis veel vedelikku.</b>	Pesuvahendisahtlis olev äravoolutoru, mille peale kapsel asetatakse, on ummistunud. <ul style="list-style-type: none"><li>■ Puhastage toru.</li></ul>
	See ei ole viga! Tehnilistel põhjustel jääb kapslisse natukene vett.
<b>Kapsli kõrval pehmedava loputusvahendi lahtris on vett</b>	Andurnapp  ei aktiveeritud. <ul style="list-style-type: none"><li>■ Jälgige, et järgmisel kapsli kasutuskorral aktiveeritaks andurnapp .</li></ul>
	Pärast viimast pesukorda ei võetud tühja kapslit välja. <ul style="list-style-type: none"><li>■ Eemaldage ja visake kapsel pärast iga kasutuskorda ära.</li></ul>
	Pesuvahendisahtlis olev äravoolutoru, mille peale kapsel asetatakse, on ummistunud. <ul style="list-style-type: none"><li>■ Puhastage toru.</li></ul>

## Mitterahuldav pesutulemus

Probleem	Põhjus ja selle kõrvaldamine
<p><b>Vedel pesuvahend ei pese pesu puhtaks</b></p>	<p>Vedel pesuvahend ei sisalda pleegitusvahendit. Puuvilja-, kohvi- või teeplekke ei saa alati eemaldada.</p> <ul style="list-style-type: none"> <li>■ Kasutage Miele kahefaasilist süsteemi UltraPhase 2. Sihipärase lisamisega pesemisprotsessi ajal eemaldatakse plekid tõhusalt.</li> <li>■ Kasutage pleegitusainet sisaldavaid pulberpesuvahendeid.</li> </ul>
<p><b>Pestud pesu külge jäävad hallid elastsed jäägid.</b></p>	<p>Pesuvahendit oli liiga vähe doseeritud. Pesu oli tugevalt määrdunud rasvase ainega (õlid, salvid).</p> <ul style="list-style-type: none"> <li>■ Pange selliselt määrdunud pesu korral kas rohkem pesuvahendit või kasutage vedelat pesuvahendit.</li> <li>■ Enne järgmist pesemist käivitage 60 °C pesuprogramm vedela pesuvahendiga ilma pesuta.</li> </ul>
<p><b>Pestud tumedatele tekstiilidele jäävad valged pesupulbrit meenutavad jäägid.</b></p>	<p>Pesuvahend sisaldab vee pehmendamiseks vees lahustumatuid komponente (tseoliite). Need on tekstiilidele sadestunud.</p> <ul style="list-style-type: none"> <li>■ Püüdke neist pärast pesu kuivamist harjamise teel vabaneda.</li> <li>■ Peske tumedaid tekstiile edaspidi tseoliidivabade pesuvahenditega. Pesuvedelikud tavaliselt tseoliite ei sisalda.</li> <li>■ Peske sellist pesu programmiga <i>Tume pesu / teksad</i>.</li> </ul>

## Mida teha, kui ...

---

### Ust ei saa avada.

Probleem	Põhjus ja selle kõrvaldamine
Ust ei saa pesuprotsessi ajal avada.	Pesuprotsessi ajal on trummel lukustatud. ■ Järgige juhiseid peatüki "5. Programmi käivitamine" jaotises "Pesu lisamine / väljavõtmine".
Pärast programmi katkestamist kujutatakse ajanäidikul vilkuvaid tulpi [ ]...[ ]...[ ]... pi [ ]...[ ]...[ ]... pi [ ]...[ ]...[ ]...	Kaitseks põletuste eest on ukse avamine blokeeritud, kui pesuvee temperatuur on üle 55 °C. ■ Oodake, kuni trumlis on temperatuur langenud ja vilkuvad tulbad ajanäidikul kustuvad.
Ajanäidikul on vaheldumisi F ja 35.	Ukselukkk on blokeeritud. ■ Võtke ühendust klienditeenindusega.

## Ukse avamine ummistunud äravoolu ja / või voolukatkestuse korral

- Lülitage pesumasin välja.

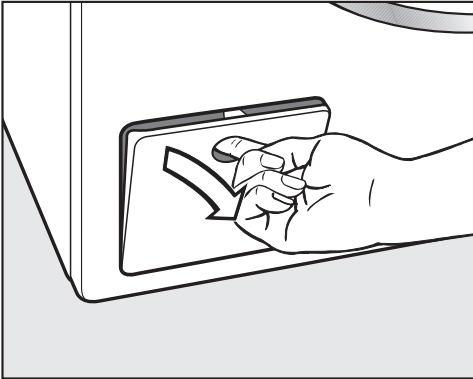

- Avage tühjenduspumba klapp.

### Ummistunud äravool

Kui äravool on ummistunud, võib pesumasinas olla suurem kogus vett.

⚠ Kuumast pesuveest põhjustatud põletusoht.

Kui pesite vahetult enne kõrgel temperatuuril, on väljavoolav pesuvesi kuum.

Laske pesuvesi aeglaselt välja.

## Tühjendustoiming

Ärge keerake tühjendusfiltrit täiesti välja.

- Pange luugi alla nõu, nt universaalne kúpsetusplaat.

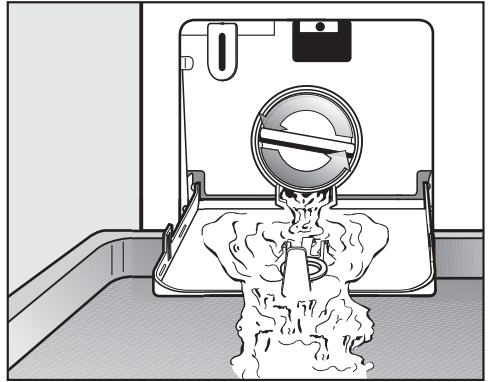

- Keerake tühjendusfilter aeglaselt lahti, kuni vesi jookseb välja.
- Keerake tühjendusfilter uuesti kinni, et katkestada vee äravool.

Kui vett enam välja ei tule:

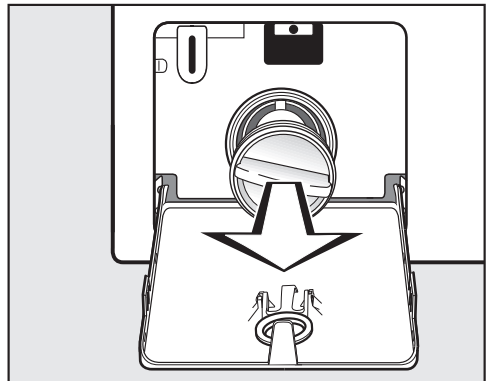

- Keerake tühjendusfilter täiesti välja.

## Mida teha, kui ...

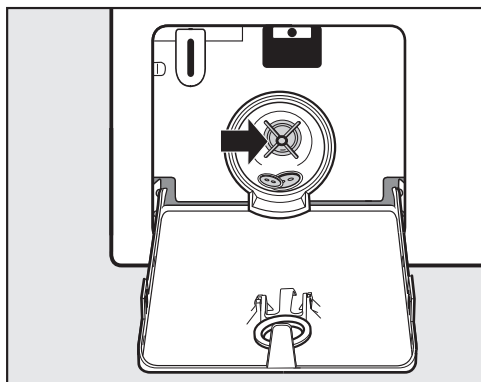

- Puhastage tühjendusfilter korralikult.
- Kontrollige, kas tühjenduspumba tiivikut saab kergelt pöörata, vajaduse korral eemaldage võõrkehad (nööbid, mündid jms) ja puhastage siseruum.
- Pange tühjendusfilter tagasi kohale ja keerake kõvasti kinni.
- Sulgege tühjenduspumba klapp.

⚠ Väljavoolavast veest põhjustatud kahjustuste oht.

Kui tühjendusfiltrit tagasi ei panda ja kinni ei keerata, jookseb vesi pesumasinas välja.

Pange tühjendusfilter tagasi kohale ja keerake kõvasti kinni.

## Ukse avamine

⚠ Pöörlevast trumlist põhjustatud vigastuste oht.

Käe panemisel veel pöörlevasse trumlisse on suur vigastusoht.

Veenduge enne pesu väljavõtmist, et trummel seisaks paigal.

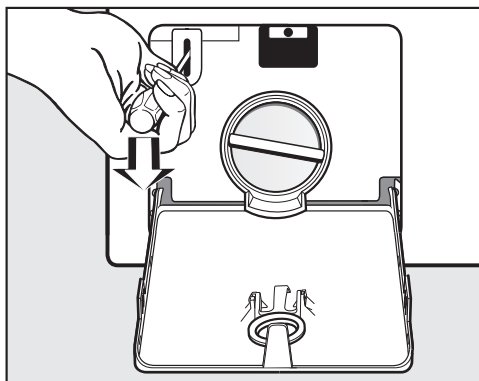

- Avage kruvikeeraja abil ukse lukustus.
- Tõmmake uks lahti.



Aadressilt [www.miele.com/service](http://www.miele.com/service) leiate teavet tõrgete ise kõrvaldamise ja Miele varuosade kohta.

## Kontakt tõrgete korral

Tõrgete korral, mida te ise ei saa kõrvaldada, teavitage nt Miele müügiesindajat või Miele klienditeenindust.

Miele klienditeeninduse saate tellida veebis aadressil [www.miele.ee/service](http://www.miele.ee/service).

Miele klienditeeninduse kontaktandmed leiate selle dokumendi lõpust.

Klienditeenindus vajab mudeli numbrit ja seerianumbrit (Fabr. / SN / Nr.). Mõlemad andmed on toodud tüübisildil.

Tüübisildi leiate avatud ukse korral ukseklaasi ülemise serva juurest.

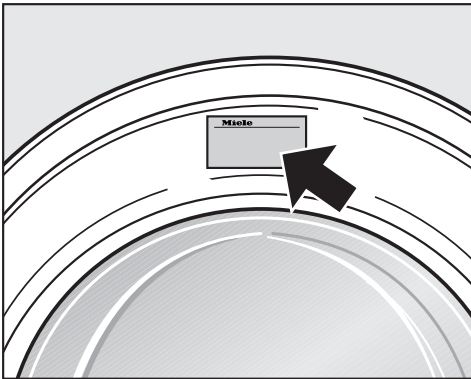

## Juurdeostetavad tarvikud

Sellele pesumasinale juurdeostetavad tarvikud saate Miele müügiesindustest või Miele klienditeenindustest.

## Andmebaas EPREL

Alates 1. märtsist 2021 on teave energiamärgise ja ökodisaini nõuete kohta saadaval energiamärgisega toodete Euroopa andmebaasis (EPREL). Toodete andmebaasi leiate järgmiselt lingilt <https://eprel.ec.europa.eu/>. Siin tuleb teil sisestada mudelitähis.

Mudelitähise leiate tüübisildilt.

**Miele** Made in xxx

Mod.: XXXxxx

M-Nr.: xxxxxxxx Type: XXxx-X

Nr.:/ xxxxxxxx

Miele Service  
[www.miele.com/service](http://www.miele.com/service)

## Garantii

Garantiaeg on 2 aastat.

Lisateavet leiate kaasasolevast garantiitingimuste kirjeldusest.

# Garantii

---

Miele Eesti tagab ostjale – lisaks tema seaduslikele garantiikohustusnõuetele müüja suhtes ning neid piiramata – nõude järgmisele garantiikohustusele uute seadmete osas:

## I Garantii kestus ja algus

1. Garantii antakse järgmiseks ajaks:

- 24 kuud majapidamisseadmetele nende otstarbekohase kasutamise korral
- 12 kuud professionaalsetele seadmetele nende otstarbekohase kasutamise korral

2. Garantiiperiood algab seadme müügikviitungil olevast kuupäevast.

Garantiitoimingud ja garantiist tulenevad asendustarned ei pikenda garantiiaega.

## II Garantii tingimused

- Seade osteti volitatud edasimüüjalt või otse liikmesriigis, Šveitsis või Norras ning seda kasutatakse samuti nimetatud piirkonnas.
- Klienditeeninduse tehniku nõudmisel esitatakse garantiitõend (müügikviitung või täidetud garantiikaart).

## III Garantii sisu ja ulatus

- Seadmel esinevad puudused kõrvaldatakse sobiva aja jooksul asjassepuutuvate osade tasuta remondi või asendamise teel. Selleks vajalikud kulud, nagu transpordi-, saatmis-, töö- ja varuosade kulud kannab Miele Eesti. Asendatud osad või seadmed antakse Miele Eesti omandusse.
- Garantii ei hõlma selle alla mittekuuluvaid kahjunõudeid Miele Eesti vastu, välja arvatud juhul, kui Miele Eesti lepinguline volitatud klienditeenindus tegutseb ettekatsetult või selgelt hooletult.
- Garantii ei hõlma kulutarvikute ja lisatarvikute tarnet.

## IV Garantii piirangud

Garantii ei hõlma puudusi või rikkeid, mis on põhjustatud järgmistel asjaoludel.

- Puudulik ülesseadmine või paigaldamine, nt kehtivate ettevaatusabinõude või kirjalike kasutus-, paigaldus- ja montaažjuhiste mittejärgimine.
- Mitteotstarbekohane kasutamine ja asjatundmatu kasutamine või koormamine, nt sobimatute pesu- või loputusvahendite või kemikaalide kasutamine.
- Mõnes muus liikmesriigis, Šveitsis või Norras ostetud seadet ei ole erinevate tehniliste andmete tõttu võimalik kasutada või on seda võimalik kasutada ainult piirangutega.
- Välismõjud, nt transpordikahjud, löögi või kukkumise tagajärjel tekkinud kahju, ilmastiku või muude loodusjõudude põhjustatud kahjud.
- Remonttöid ja muudatusi on teinud isikud, keda ei ole Miele nendeks teenindustöödeks koolitanud ja volitanud.
- Kasutatud on varuosi, mis ei ole Miele originaalvaruosad ega Miele lubatud tarvikud.
- Klaasi purunemine või defektsed hõõglambid.
- Voolu- ja pingekoikumised, mis jäävad väljapoole tootja lubatud vahemikku.
- Kasutusjuhendis kirjeldatud hooldus- ja puhastustoimingute eiramine.

## V Andmekaitse

Isikuandmeid kasutatakse ainult lepingupõhiseks menetluseks ning võimalikeks garantiitoiminguteks vastavalt andmekaitseseadusega sätestatud nõuetele.

## Eestvaade

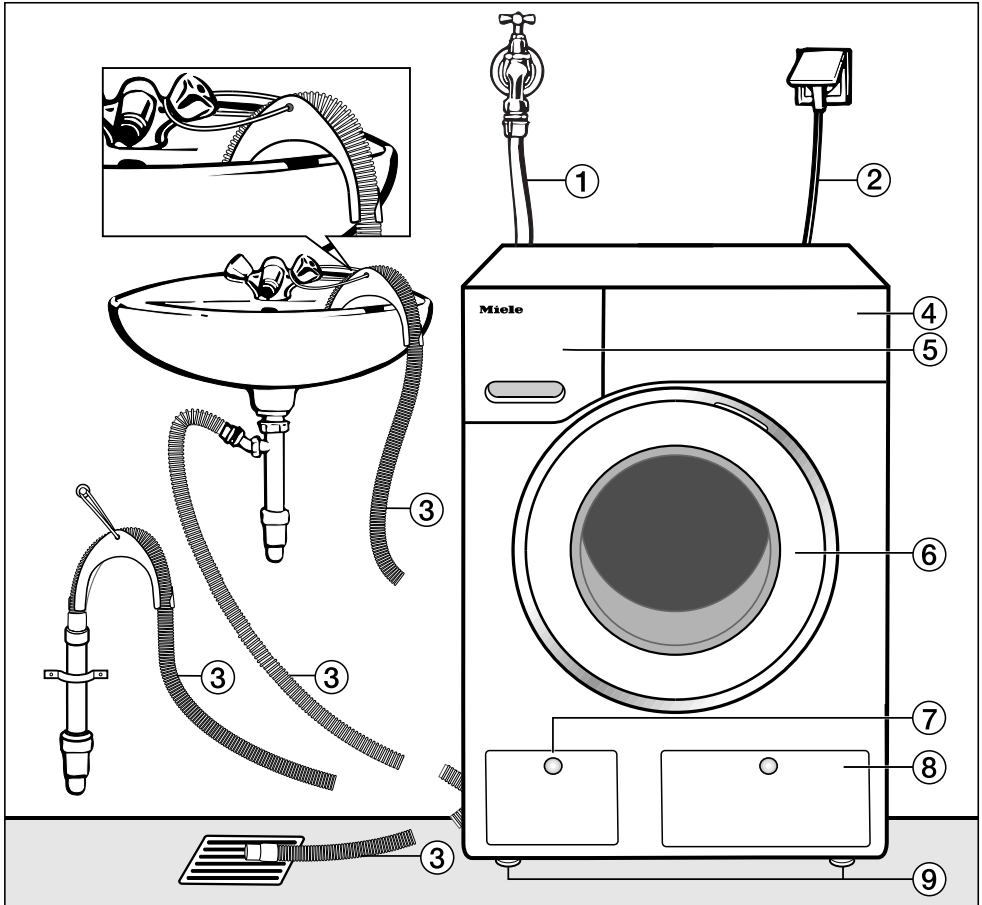

- |   |   |
|---|---|
| ① Vee sissevooluvoolik (rõhukindel kuni 7000 kPa)                 | ⑤ Pesuvahendisahtel                                     |
| ② Elektriühendus  | ⑥ Uks   |
| ③ Põlvega tühendusvoolik (tarvik) ja vee ärajuhtimise võimalused. | ⑦ Tühendusfiltri, tühenduspumba ja avariivabastuse luuk |
| ④ Juhtpaneel  | ⑧ TwinDos-kasseti klapp                                 |
|   | ⑨ Neli reguleeritava kõrgusega jalga                    |

# Paigaldus

## Tagantvaade

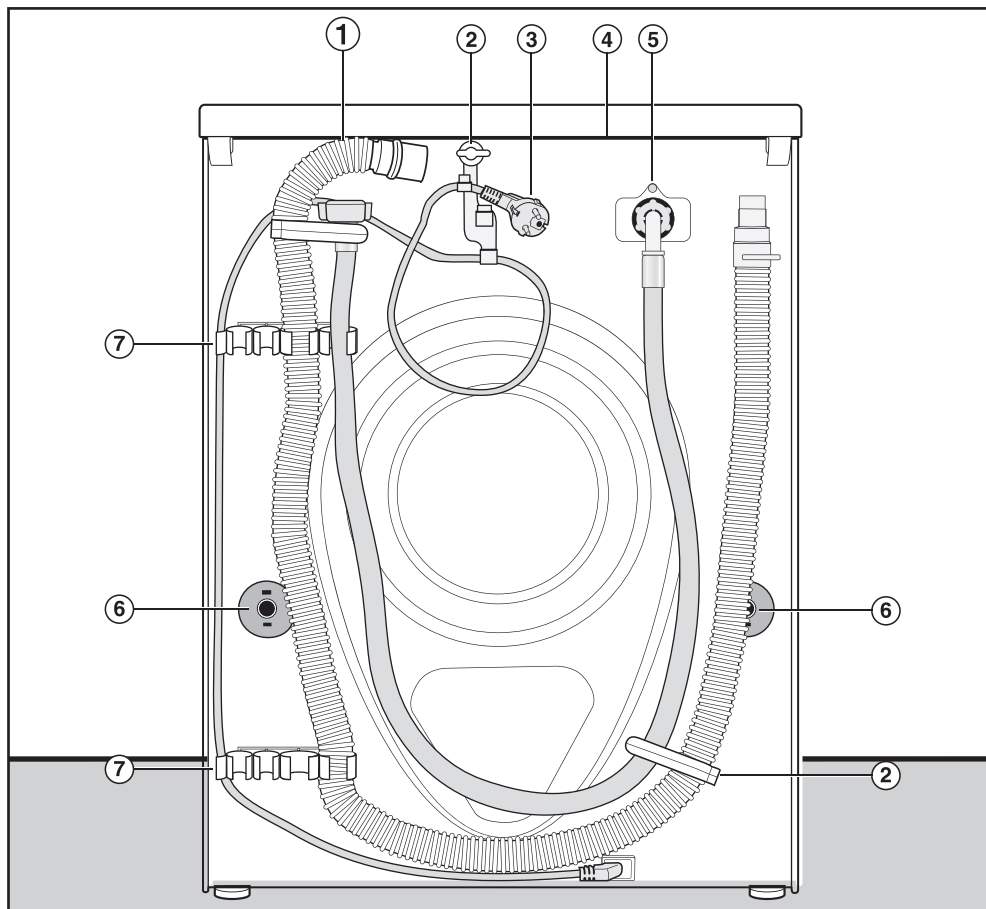

- |  |   |
|--|---|
| ① Tühjendusvoolik  | ⑤ Vee sissevooluvoolik (rõhukindel kuni 7000 kPa)                                       |
| ② Täite- ja tühjendusvooliku ning toitejuhtme transpordihoidikud | ⑥ Pöördkinnised transporditugedega  |
| ③ Elektriühendus   | ⑦ Täite- ja tühjendusvooliku transpordihoidikud ning eemaldatud transporditugede hoidik |
| ④ Kaaneserv koos haaramiskohtadega transportimiseks              |   |

## Paigalduspind

Paigalduspinnaks sobib kõige paremini betoonpõrand. Erinevalt puittaladele ehitatud põrandast ja nn ujuvast põrandast satub betoonpind tsentrifuugimise ajal väga harva resonantsi.

Pange tähele:

- Seadke pesumasin horisontaalseks ja stabiilseks.
- Ärge asetage pesumasinat pehmetele põrandakatetele, vastasel korral hakkab pesumasin tsentrifuugimisel vibreerima.

Paigaldamine puittaladel asetsevale kattele:

- Asetage pesumasin kihtpuidust plaadile (vähemalt 59 × 52 × 3 cm). Plaat tuleks võimalikult paljude talade külge kruvida, kindlasti ei piisa ainult põrandalaudade külge kinnitamisest.

**Nõuanne:** Paigaldage võimalikult ruumi nurka. Seal on igasugune kate kõige stabiilsem.

## Pesumasin viimine paigalduskohta

 Fikseerimata kaane põhjustatud vigastuste oht.

Kaane tagumine kinnitus võib väliste asjaolude tõttu hapraks muutuda. Kaas võib kandmisel küljest tulla. Enne kandmist kontrollige kindlas kohas kaaneserva.

- Hoidke pesumasinat kandmisel seadme esimestest jalgadest ja tagumisest kaaneservast.

 Kindlustamata pesumasin põhjustatud vigastuste oht.

Pesumasin tuleb hoones olevale soklile (betoonsokkel või müüritisest sokkel) paigaldamisel kindlustada mahakukkumise ja libisemise vastu.

Kindlustage pesumasin kinnitusklambriga (MTS-i põrandakinnitus) (saadaval Miele edasimüüja juures või Miele klienditeeninduses).

# Paigaldus

## Transpordikaitsme eemaldamine

### Vasakpoolse transporditoe eemaldamine

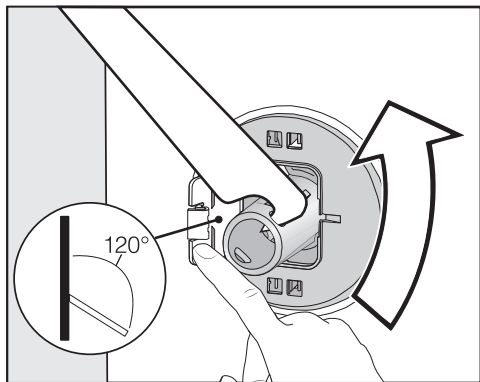

- Vajutage klappi väljapoole ning keerake transpordituge kompleksis oleva mutrivõtme abil 90°.

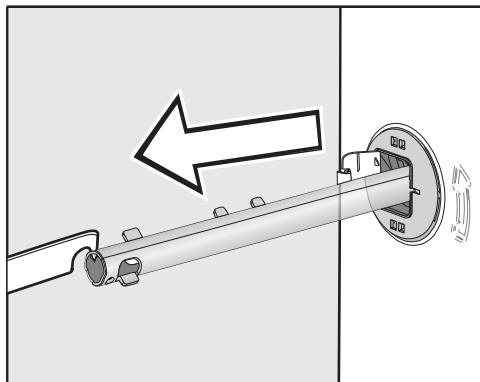

- Tõmmake transporditugi välja.

## Parempoolse transporditoe eemaldamine

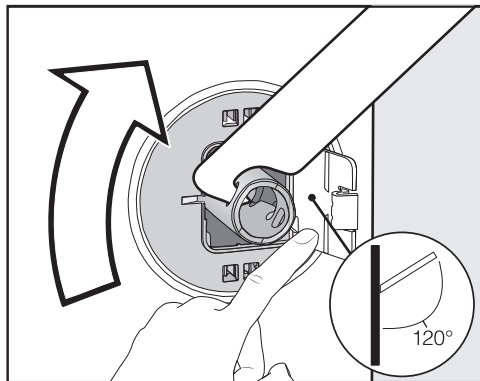

- Vajutage klappi väljapoole ning keerake transpordituge kompleksis oleva mutrivõtme abil 90°.

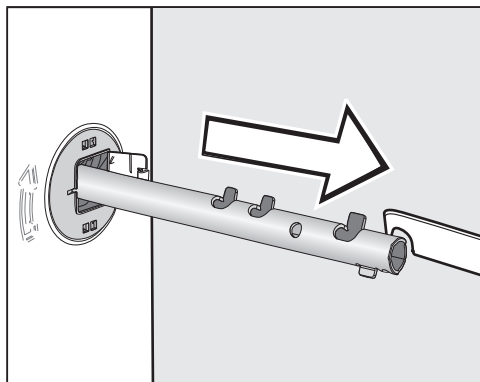

- Tõmmake transporditugi välja.

## Avade sulgemine

⚠ Teravad servad võivad põhjustada vigastusi.

Sulgemata avadest haaramise korral tekib vigastusoht.

Sulgege väljavõetud transpordikaitseme avad.

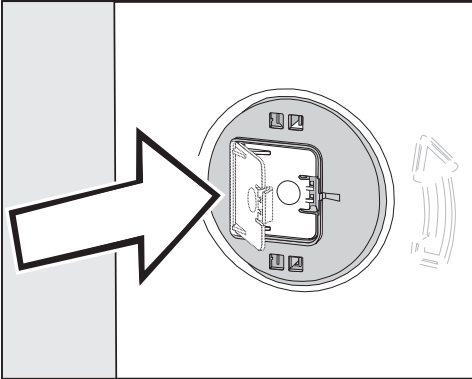

- Vajutage klappe tugevalt, kuni need lukustuvad.

## Transporditugede kinnitamine

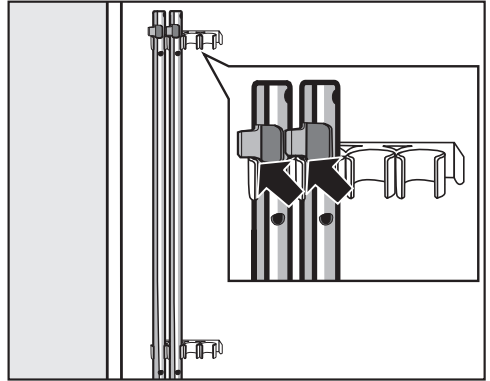

- Kinnitage transporditoad pesumasina tagaseinale. Jälgige, et ülemine fikseerimishaak asuks hoidikust kõrgemal.

⚠ Vale transport võib põhjustada kahjustusi.

Ilma transpordikaitsemeta transpordil võib pesumasin kahjustada saada.

Hoidke transpordikaitse alles. Paigaldage enne pesumasina transporti (nt kolimisel) transpordikaitse.

# Paigaldus

---

## Transpordikaitsme paigaldamine

### Klappide avamine

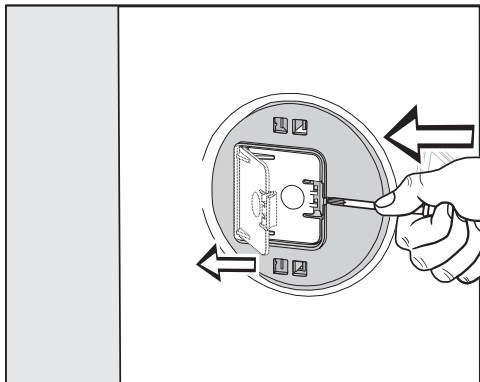

- Vajutage terava esemega, nt kitsa kruvikeerajaga lukustushaakidele.

Klapp avaneb.

### Transporditugede paigaldamine

- Paigaldage eemaldamisele vastupidises järjekorras.

**Nõuanne:** Tõstke trumlit veidi, siis on transporditugesid kergem paigaldada.



## Rihtimine

Laitmatu töö tagamiseks peab pesumasin asetsema kõigil neljal jalal loodis.

Asjatundmatu paigaldamine suurendab vee- ja energiakulu ja pesumasin võib hakata liikuma.

## Jala väljakeeramine ja kontramutriga kinnitamine

Pesumasina tasakaalustamine toimub nelja kruvitava jalaga. Tarnimisel on kõik jalad sisse keeratud.

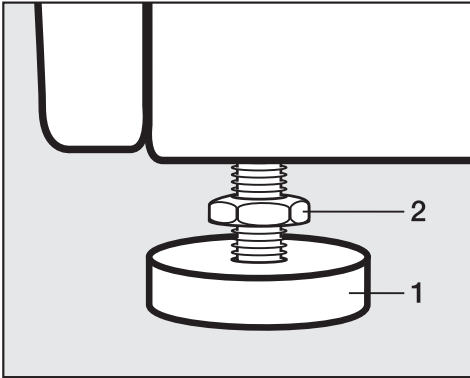

- Keerake kontramutter **2** juuresoleva mutrivõtme päripäeva lahti. Keerake kontramutter **2** koos jalaga **1** välja.

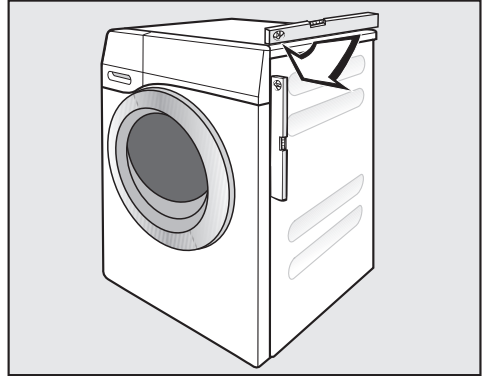

- Kontrollige vesiloodiga, kas pesumasin on loodis.
- Hoidke jalga **1** torutangide abil kinni. Keerake kontramutter **2** mutrivõtme abil uuesti vastu korpust kinni.

⚠ Valesti joondatud pesumasina põhjustatud kahjustuste oht.

Kontramutriga kinnitamata jalgade korral tekib oht pesumasina liikumiseks.

Keerake jalgade kõik neli kontramutrit kindlalt vastu korpust. Kontrollige ka neid jalgu, mida joondamise käigus välja ei keeratud.

# Paigaldus

## Paigaldamine tööpinna alla

⚠ Lahtistest juhtmetest põhjustatud elektrilöögi oht.

Demonteeritud kaane korral võite kokku puutada elektrit juhtivate detailidega.

Ärge demonteerige pesumasina kaant.

Seda pesumasinat saab täielikult (koos kaanega) tööpinna alla lükata juhul, kui tööpinna kõrgus on piisav.

## Üksteise peale asetatud pesumasin ja kuivati

Automaatpesumasinat saab paigaldada pesumasina ja kuivati torniks koos Miele kuivatiga. Selleks on vajalik ühendusraam\* (WTV).

Tärniga (\*) tähistatud osad on saadaval Miele edasimüüja juures või Miele klientide teeninduses.

## Pange tähele:

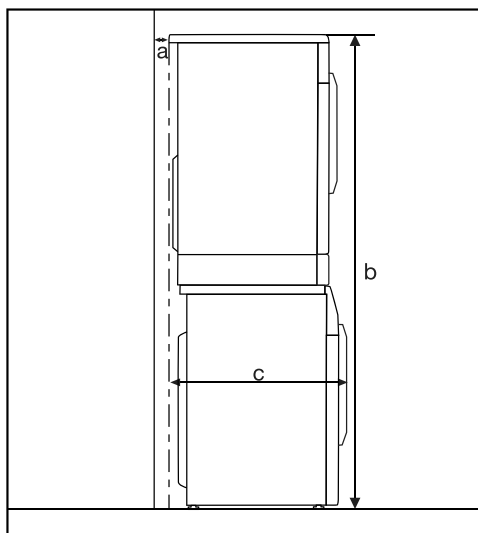

**a** = vähemalt 2 cm

**b** = WTV, lihtne: 172 cm  
WTV, sahtliga: 181 cm

**c** = 68 cm

## Veelekke kaitsesüsteem

Miele veelekke kaitsesüsteem tagab ulatusliku kaitse pesumasina poolt tekitatavate veekahjustuste eest.

Süsteem koosneb peamiselt järgmistest osadest:

- täitevoolik
- elektroonika ning välja- ja ülevoolu- kaitse
- tühjendusvoolik

### Täitevoolik

- vooliku lõhkemiskaitse

Täitevoolik on lõhkemiskindel üle 7000 kPa juures.

### Elektroonika ja korpus

- Põhjavann: pesumasina lekete tõttu välja voolav vesi kogutakse põhjavanni. Ujuklüliti sulgeb vee sisselaskeventiili. Vee sissevool peatatakse ja pesutrumlis olev vesi pumbatakse välja.
- Lekkekaitse: tuvastatakse väljavoolav vesi, mis ei voola põhjavanni. Vee sissevool peatatakse ja pesutrumlis olev vesi pumbatakse välja.
- Ülevoolukaitse: sellega takistatakse pesumasina ülevoolamist kontrollimatu vee sissevoolu tõttu. Kui veetase tõuseb üle teatud taseme, lülitatakse tühjendusvoolik sisse ja vesi pumbatakse kontrollitult välja.

### Tühjendusvoolik

Tühjendusvoolik on kindlustatud õhustussüsteemiga. Sellega takistatakse pesumasina tühjaks imemist.

# Paigaldus

## Vee sissevool

### Vee sissevoolu ühendamine

 Oht tervisele ja saastunud sissevoolava vee põhjustatud kahjude oht.

Sissevoolava vee kvaliteet peab vastama selle riigi joogiveenõuetele, kus pesumasinat kasutatakse.

Ühendage pesumasin alati joogiveega.

Vee voolusurve peab olema vahemikus 100 kPa ja 1000 kPa. Kui vee voolusurve on suurem kui 1000 kPa, tuleb paigaldada survevähendusventiil.

Ühendamiseks on vajalik  $\frac{3}{4}$ -tollise ühenduskeermega sulgurventiil. Kui sulgurventiil puudub, tohib pesumasinat joogivee torustikuga ühendada ainult volitatud paigaldaja.

Keermesliitmik on voolusurve all. Kontrollige, kas ühendus on lekkekindel. Avage aeglaselt veekraan. Vajaduse korral korrigeerige tihendi ja keermesliitmiku asendit.

Pesumasinat ei tohi ühendada sooja-veevõrku.  
Ärge ühendage pesumasinat sooja-veevõrku.

## Hooldus

Kui veevoolik on vaja välja vahetada, kasutage ainult Miele originaalvoolikut lõhkemiskindlusega üle 7000 kPa.

 Veos olev mustus võib põhjustada kahjustusi.

Sisselaskeventiili kaitseks on pesumasinal täitmisvooliku vabas otsas ja sisselasketutis sõel.

Ärge eemaldage neid mustusesõelu.

## Tarvikud – voolikupikendus

Tarvikutena on saadaval 2,5 või 4,0 m pikkused voolikud Miele edasimüüjalt või Miele klienditeenindusest.

## Vee äravool

Pesuvesi pumbatakse seadmest välja tühjenduspumbaga, mille tühjenduskõrgus on 1 m. Et vee äravoolu mitte takistada, ei tohi voolikus olla murdekohti. Vajaduse korral võib voolikut kuni 5 m pikendada. Tarvikud on saadaval Miele edasimüüja juures või Miele klienditeeninduses.

Äravoolukõrgusele üle 1 m (tühjendamiskõrgus kuni max 1,8 m) on Miele edasimüüja juures või Miele klienditeeninduses saadaval väljavahetatav tühjendusump.

Äravoolukõrgusel 1,8 m saab voolikut kuni 2,5 m pikendada. Tarvikud on saadaval Miele edasimüüja juures või Miele klienditeeninduses.

## Vee äravoolu võimalused:

1. Tühjendusvooliku riputamine kraanikausi servale:
 

Pange tähele:

  - Kindlustage voolik mahalibisemise vastu!
  - Kui pesuvesi pumbatakse kraanikaussi, peab vesi sealt piisavalt kiiresti ära voolama. Muidu tekib oht, et vesi jookseb üle või osa ärapumbatud veest imetakse pesumasinasse tagasi.
2. Ühendamine kummimuhviga plast-äravoolutoru külge (sifoon ei ole tingimata vajalik).
3. Äravool põrandaäravoolu (kanalisatsioon).
4. Kraanikausiga ühendamine plastnipli abil.

## Torupõlve kohaleasetamine

Tühjendusvooliku mahalibisemise takistamiseks kasutage kaasasolevat torupõlve.

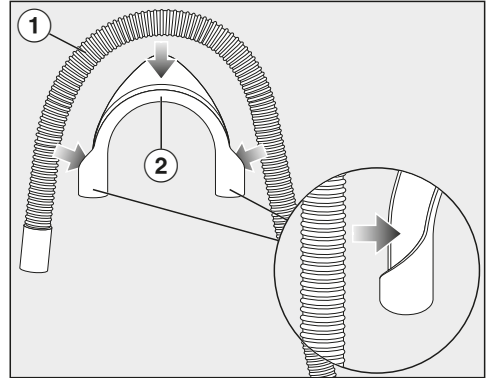

- Kinnitage torupõlv (2) tühjendusvoolikule (1).

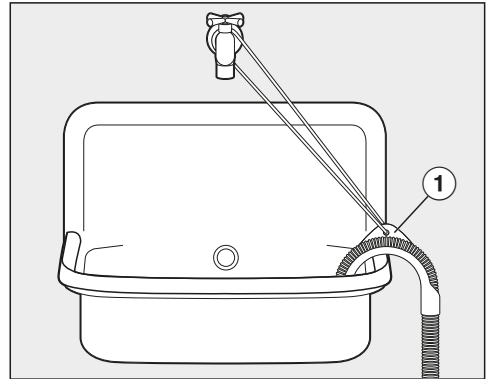

- Asetage tühjendusvooliku ots kraanikaussi.
- Fikseerige torupõlv paela ja aasa (1) abil.

# Paigaldus

## Otseühendus valamü äravoolutorusse

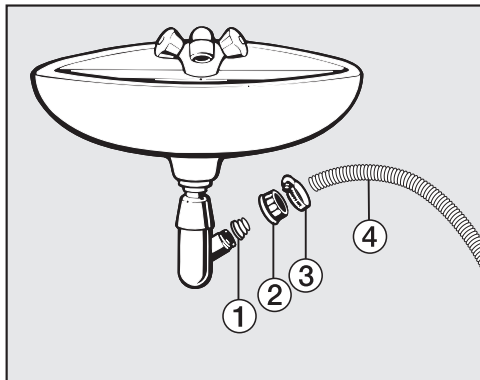

① Adapter

② Valamu survemutter

③ Voolikuklamber

④ Voolikuots

- Paigaldage adapter ① koos survemutriga ② valamusifooni külge.
- Asetage voolikuots ④ adapterisse ①.
- Kinnitage voolikuotsak ③ kruvikeeraja abil kohe valamü survemutri taha.

## Elektriühendus

Pesumasin on valmis ühendamiseks kaitsemaandusega seinakontakti.

Paigaldage pesumasin nii, et pistikupeesa oleks vabalt ligipääsetav. Kui pistikupeesa ei ole vabalt ligipääsetav, veenduge, et iga pooluse jaoks oleks olemas lahklüliti.



Ülekuumenemisest tingitud tuleoht.

Pesumasina kasutamine harupesade või pikendusjuhtmetega võib põhjustada juhtme ülekoormust.

Ohutusega seotud põhjustel ärge kasutage harupesi ega pikendusjuhtmeid.

Elektrivõrk peab vastama standardile VDE 0100.

Ohutuse huvides soovitame kasutada maja elektrisüsteemis pesumasina elektriühenduse loomiseks  tüüpi rikkevoolukaitselüliti (RCD).

Kahjustunud toitejuhet tohib asendada ainult sama tüüpi spetsiaalse toitejuhtmega (saadaval Miele klienditeeninduses). Ohutuse huvides tohib vahetustöid teha ainult kvalifitseeritud spetsialist või Miele klienditeenindus.

Teave voolutarbe ja vastava kaitsme kohta on toodud käesolevas kasutusjuhendis ja tüübisildil. Võrrelge neid andmeid kohapealse elektriühenduse andmetega.

Kahtluse korral küsige nõu elektrikult.

Võimalik on ajutine või pidev kasutamine autonoomse või võrguga mittesünkroonse energiavarustusüsteemiga (nt minivõrgud, varusüsteemid). Kasutamise eeltingimus on, et energiavarustusüsteem vastab standardi EN 50160 või võrreldava standardi nõuetele. Elektrisüsteemi ja selles Miele seadmes ette nähtud kaitsemeetmete funktsioon ja tööviis peavad ka minivõrgus või võrguga mittesünkroonse kasutamise korral olema tagatud või need tuleb paigaldises asendada võrreldavate meetmetega. Seda kirjeldatakse näiteks VDE-AR-E 2510-2 ajakohases väljaandes.

## Tehnilised andmed

---

Kõrgus	850 mm
Laius	596 mm
Sügavus	636 mm
Sügavus avatud uksega	1054 mm
Kõrgus tööpinna alla paigaldamiseks	850 mm
Laius tööpinna alla paigaldamiseks	600 mm
Kaal	u 90 kg
Mahutavus	8,0 kg kuiva pesu
Ühenduspinge	vt tüübisildilt
Tarbimisvõimsus	vt tüübisildilt
Kaitse	vt tüübisildilt
Kuluandmed	vt peatükki “Kuluandmed”
Vee minimaalne voolurõhk	100 kPa (1 bar)
Vee maksimaalne voolurõhk	1000 kPa (10 bar)
Täitevooliku pikkus	1,60 m
Tühjendusvooliku pikkus	1,50 m
Toitejuhtme pikkus	2,00 m
Maksimaalne pumpamiskõrgus	1,00 m
Maksimaalne pumpamiskaugus	5,00 m
LED-tuled, valgusdiodid	Klass 1
Saadud vastavusmärgised	vt tüübisildilt
Võimsustarve väljalülitatud olekus	0,40 W
Ooterežiim võrku ühendatuna	0,80 W
Sagedusriba	2,4000 GHz – 2,4835 GHz
Maksimaalne saatevõimsus	< 100 mW



## Vastavusdeklaratsioon

Käesolevaga kinnitab Miele, et see pesumasin vastab direktiivile 2014/53/EL.

ELi vastavusdeklaratsiooni täielik tekst on saadaval ühel järgmistest internetiaadressidest:

- tooted, allalaadimine, aadressil [www.miele.ee](http://www.miele.ee)
- teenindus, teabenõue, kasutusjuhendid, aadressil [www.miele.ee/majapidamine/teabenoue-385.htm](http://www.miele.ee/majapidamine/teabenoue-385.htm), vajalik esitada toote nimetus või tootmisnumber

Programm	Täitekogus kg	Energia kWh	Vesi liitrit	Tööaeg h:min	Temperatuur <sup>1</sup> °C	Jääkniskus %	Tsentrifuugi- miskiirus p/min
ECO 40-60*	8,0	0,734	61,4	3:39	36	44,9	1600
	4,0	0,417	52,1	2:39	29	43,8	1600
	2,0	0,232	27,5	2:29	25	45,8	1600
Puuviilane	60	1,35	57	2:29	55	50	1600
	20 <sup>3</sup>	0,40	72	2:29	24	50	1600
Kergesti hooldatav	30	0,50	57	1:59	29	30	1200
Ekspress 20 <sup>2</sup>	40	0,33	30	30	37	60	1200
Villane 	30	0,23	35	39	-	-	1200

\* Kontrollprogramm ELI ökodisaini määruse 2019 / 2023 järgimise ja määruse nr 2019 / 2014 kohase energiamärgistuse kohta

1 Pesu maksimaalne saavutatav temperatuur põhipesu ajal.

2 Aktiveeritud lisafunktsioon *Lühike*

Vastavuskontrollide tegemisel tuleb TwinDos-doseerimine välja lülitada.

## Märkus kliendile

Kuluandmed võivad etteantud väärtustest erineda sõltuvalt veesurvest, vee karedusest, siseneva vee temperatuurist, ruumitemperatuurist, pesuliigist, täitekogusest, elektriringe kõikumistest ning valitud lisafunktsioonidest.

# Programmeerimisfunktsioonid

Programmeerimisfunktsioonid võimaldavad pesumasina elektroonikat muutuvalte vajadustele kohandada. Programmeerimisfunktsioone saab igal ajal muuta.

## Programmeerimistasandi avamine

Programmeeritakse 8 sammuga (1, 2, 3 ... 8) andurnuppude abil.

### Eeldus:

- Pesumasin on sisse lülitatud (programmivalits on pesuprogrammil).
- Pesumasina uks on avatud.

1 Puudutage andurnuppu *Käivitus / Pesu lisamine* ja hoidke sellel sõrme sammude 2 kuni 3 ajal.

2 Sulgege pesumasina uks.

Oodake, kuni andurnupp *Käivitus / Pesu lisamine* jääb püsivalt põlema ...

3 ... ja laske siis andurnupp *Käivitus / Pesu lisamine* lahti.

Ajanäidikul süttib u 4 sekundi möödumisel P13.

## Programmeerimisfunktsiooni valimine ja aktiveerimine

Programmeerimisfunktsiooni numbrit kuvatakse ajanäidikul sümboli P ja numברי kombinatsioonina: nt P13.

4 Andurnupu > või < puudutamisega saate sammhaaval valida järgmise või eelmise programmeerimisfunktsiooni:

Programmeerimisfunktsioonid	
P12	Sumisti
P13	Nuputoon
P14	PIN-kood
P22	Juhtpaneeli väljalülitumine
P24	Mälu
P26	Eelpesu lisaaeg programmis Puuvillane
P28	Säästev pesu
P29	Temperatuuri alandamine
P32	Maksimaalne loputusnivoo
P33	Pesuvee jahutus
P34	Kortsumiskaitse
P49	Madal veesurve
P62	Valgusväljade heledus hämardatud
P65	TwinDos
P66	UltraPhase 1 doseerimiskogus
P67	UltraPhase 2 doseerimiskogus
P68	Süsteemi TwinDos hooldus
P69	Määrumisaste
P97	Kaugjuhtimine
P98	SmartGrid
P99	Kaugvärskendus

5 Kinnitage valitud programmeerimisfunktsioon andurnupuga *Käivitus / Pesu lisamine*.

# Programmeerimisfunktsioonid

## Programmeerimisfunktsiooni muutmine ja salvestamine

Saate programmeerimisfunktsiooni sisse / välja lülitada või valida lisafunktsioone.

- 6 Andurnupu > või < puudutamisega saate programmeerimisfunktsiooni sisse / välja lülitada või lisafunktsiooni valida:

Programmeerimisfunktsioon	võimalik valik					
	-00	-01	-02	-03	-04	-05--99
P12	•	•	✓			
P13	•	✓	•			
P14	✓	•				
P22	•	✓				
P24	✓	•				
P26	✓	•	•	•		
P28	✓	•				
P29	✓	•				
P32	✓	•				
P33	✓	•				
P34	•	✓				
P49	✓	•				
P62		•	✓	•	•	•
P65	•	✓				
P66	•	•	•	•	•	✓
P67	•	•	•	•	•	✓
P68	✓	•	•			
P69		•	✓	•		
P97	•	✓				
P98	✓	•				
P99	•	✓				

- = valitav  
✓ = tehaseseadistus

- 7 Kinnitage valik andurnupuga Käivitus / Pesu lisamine.

Nüüd põleb taas programmeerimisfunktsiooni number: nt P13.

## Programmeerimistasandilt lahkumine

- 8 Keerake programmivalits asendisse .

Programm on püsivalt salvestatud. Seda saab igal ajal jälle muuta.

## P12 Sumisti

Sumisti annab teile programmi lõpust helisignaaliga märku.

### Valik

- 00 = sumisti on välja lülitatud  
-01 = sumisti tavaline helitugevus  
-02 = sumisti vali helitugevus (tehaseseadistus)

## P13 Nuputoon

Andurnuppude puudutust kinnitatakse helisignaaliga.

### Valik

- 00 = nuputoon on välja lülitatud
- 01 = nuputoon on sisse lülitatud normaalse helitugevusega **(tehaseseadistus)**
- 02 = nuputoon on sisse lülitatud valju helitugevusega

## P14 PIN-kood

PIN-kood kaitseb pesumasinat volitamata kasutuse eest.

Et pesumasinat oleks võimalik kasutada, tuleb aktiveeritud PIN-koodi korral pärast sisselülitamist sisestada PIN-kood.

### Valik

- 00 = PIN-kood välja lülitatud **(tehaseseadistus)**
- 01 = PIN-kood on sisse lülitatud

## Pesumasina kasutamine PIN-koodiga

PIN-kood on **125** ja seda ei saa muuta.

- Lülitage pesumasin sisse.

Ajanäidikul on \_\_\_ ning andurnupud > ja < põlevad.

- Puudutage andurnuppu >.

Ajanäidikul on: ! \_ \_.

- Kinnitage number andurnupuga *Käivitus / Pesu lisamine*.

Esimene number salvestati ja te saate nüüd andurnuppude > ja < abil sisestada teise numbriga.

- Sisestage teine ja kolmas number ning kinnitage numbrid andurnupuga *Käivitus / Pesu lisamine*.

Lukustus on avatud ja nüüd saab valida ja käivitada pesuprogrammi.

# Programmeerimisfunktsioonid

## P22 Juhtpaneeli väljalülitumine

Energia säästmiseks pimenevad aja-  
näidik ja andurnupud 10 minuti möö-  
dumisel ning vaid andurnupp Käivitus /  
Pesu lisamine vilgub.

### Valik

- 00 = Väljas  
ajanäidik ja andurnupud ei lüli-  
tu sisselülitatud pesumasina  
korral välja
- 01 = Sisse (**tehaseseadistus**)  
10 minuti möödumisel lülita-  
takse ajanäidik ja andurnupud  
välja, kui programm käivitus.

Aga: pärast möödunud viit-  
stardi aega, programmi lõpus  
või kortsumiskaitsefaasi lõpus  
lülituvad ajanäidik ja andur-  
nupud 10 minutiks sisse.

## P24 Mälu

Pesumasin salvestab viimati valitud  
pesuprogrammi seadistused (tempera-  
tuur, tsentrifuugimiskiirus ja mõned li-  
safunktsioonid) pärast programmi käi-  
vitamist.

Selle pesuprogrammi uuesti valimisel  
kuvab pesumasin salvestatud seadis-  
tused.

### Valik

- 00 = mälu on välja lülitatud (**tehase-  
seadistus**)
- 01 = mälu on sisse lülitatud

## P26 Eelpesu lisa-aeg prog- rammis Puuvillane

Kui teil on eelpesule erilised nõudmi-  
sed, saate eelpesu aega pikendada.

### Valik

- 00 = eelpesu aeg ei ole pikendatud  
(**tehaseseadistus**)
- 01 = eelpesu aeg pikendatud ±  
6 minutit
- 02 = eelpesu aeg pikendatud ±  
9 minutit
- 03 = eelpesu aeg pikendatud ±  
12 minutit

## P28 Säästev pesu

Kui säästva pesu funktsioon on aktiveeritud, liigub trummel vähem. Nii saate vähe määrdunud pesu säästvalt pesta.

Säästva pesu funktsiooni võite aktiveerida koos programmidega *Puuvillane* ja *Kergesti hooldatav*.

### Valik

- 00 = säästev pesu on välja lülitatud (**tehaseseadistus**)
- 01 = säästev pesu on sisse lülitatud

## P29 Temperatuuri alandamine

Merepinnast kõrgemal olevates kohtades on veel madalam keemistemperatuur. Et vältida vee keemist, soovitab Miele kõrgusel üle 2000 m sisse lülitada temperatuuri alandamise. Maksimaalne temperatuur alandatakse 80 °C-ni, isegi kui valitakse kõrgem temperatuur.

### Valik

- 00 = temperatuuri alandamine on välja lülitatud (**tehaseseadistus**)
- 01 = temperatuuri alandamine on sisse lülitatud

## P32 Maksimaalne loputusnivoo

Loputuse jaoks saab veetaseme alati suurimale väärtusele seadistada.

See funktsioon on oluline allergikutele, et saavutada väga hea loputustulemus. Veekulu suureneb.

### Valik

- 00 = maksimaalne loputusnivoo on välja lülitatud (**tehaseseadistus**)
- 01 = maksimaalne loputusnivoo on sisse lülitatud

## P33 Pesuvee jahutus

Põhipesu lõpus voolab trumliisse täienav vesi, et pesuvett jahutada.

Pesuvee jahutus toimub programmis *Puuvillane*, kui on valitud temperatuur 70 °C või kõrgem.

Pesuvee jahutus tuleks aktiveerida:

- kui tühjendusvoolik on kinnitatud valamukülge, et hoida ära põletusohu;
- hoonete korral, mille äravoolutorud ei vasta standardile DIN 1986.

### Valik

- 00 = pesuvee jahutus on välja lülitatud (**tehaseseadistus**)
- 01 = pesuvee jahutus on sisse lülitatud

# Programmeerimisfunktsioonid

---

## P34 Kortsumiskaitse

Kortsumiskaitse vähendab riiete kortsumist pärast programmi lõppu.

Trummel pöörleb veel kuni 30 minutit pärast programmi lõppemist. Pesumasin na ust saab igal ajal avada.

### Valik

-00 = kortsumiskaitse on välja lülitatud

-01 = kortsumiskaitse sisse lülitatud  
**(tehaseseadistus)**

## P49 Madal veesurve

Kui veesurve on madalam kui 100 kPa (1 bar), katkestab pesumasin programmi veateatega .

Kui veesurvet ei saa suurendada, takistab aktiveeritud funktsioon programmi katkestamist.

### Valik

-00 = madal veesurve on välja lülitatud **(tehaseseadistus)**

-01 = madal veesurve on sisse lülitatud

## P62 Valgusväljade heledus hämardatud

Juhtpaneelil olevate hämardatud andurnuppude heledust saab valida seitsmel astmel.

Heledus muutub kohe vastava astme valimisel.

### Valik

-01 = tumedaim aste



-07 = heledaim aste

-02 = **(tehaseseadistus)**

## P65 TwinDos

TwinDosi saab sisse või välja lülitada. Andurnupp *TwinDos valge* või *TwinDos kirju* põlevad pesuprogrammi valimisel hämardatult või andurnupud on välja lülitatud.

### Valik

-00 = TwinDos on välja lülitatud

-01 = TwinDos on sisse lülitatud  
**(tehaseseadistus)**



## P66 UltraPhase 1 doseerimiskogus

Tehases seadistatud doseerimiskogus on 58 ml (vee karedusaste II).

Selle programmeerimisfunktsiooni abil saate doseerimiskogust kohandada.

Ajanäidikul kuvatakse seadistatud milliliitrid. Andurnupu > abil saate doseerimiskogust suurendada ja andurnupuga < vähendada.

## P67 UltraPhase 2 doseerimiskogus

Tehases seadistatud doseerimiskogus on 45 ml (vee karedusaste II).

Selle programmeerimisfunktsiooni abil saate doseerimiskogust kohandada.

Ajanäidikul kuvatakse seadistatud milliliitrid. Andurnupu > abil saate doseerimiskogust suurendada ja andurnupuga < vähendada.

## P68 Süsteemi TwinDos hooldus

Pesumasinal on süsteemi TwinDos jaoks puhastusprogramm. Puhastusprogrammiga puhastatakse pesumasinasse olevad voolikud. Kui märgutuli **i** põleb ja ajanäidikul on 2, tuleb läbi viia puhastus.

Puhastamiseks järgige peatüki Puhastamine ja hooldus jaotist Süsteemi TwinDos hooldus.

### Valik

- 00 = ei puhastata (**tehase-seadistus**)
- 01 = lahtri ① puhastamine
- 02 = lahtri ② puhastamine

## P69 Määrumisaste

TwinDosi kaudu doseeritava pesuvahendi kogus ja loputusvee kogus on muu hulgas sõltuv määrumisastmest.

### Valik

- 01 = kerge
- 02 = tavaline (**tehase-seadistus**)
- 03 = tugev

# Programmeerimisfunktsioonid

## Võrku ühendamine

Programmeerimisfunktsioone *P97*, *P98* ja *P99* kuvatakse vaid siis, kui Miele@home'i kasutamise eeldused on täidetud (vt peatüki "Esmakordne kasutuselevõtt" jaotist "Miele@home").

## *P97* Kaugjuhtimine

Rakenduse Miele abil saate kõikjal esitada päringu oma pesumasina oleku kohta ja pesumasina kaugjuhtimise teel sisse lülitada ning programmiga *MobileStart*® kaugjuhtida.

Programmeerimisfunktsiooni *P97* saab välja lülitada, kui te ei soovi pesumasinat oma mobiilse lõppseadmega juhtida.

Rakenduses saab programmi katkestada ka siis, kui programmeerimisfunktsioon *P97* ei ole sisse lülitatud.

Seadistage andurnupuga  ajavahemik, mis ajaks soovite pesumasina käivitada, ja käivitage viitstart (vt peatükki "Viitstart / SmartStart"). Pesumasin käivitatakse teie määratud ajavahemikus teie saadetud signaali abil. Kui hiliseimaks käivitusajaks ei saadetud käivitussignaali, käivitub pesumasin automaatselt.

### Valik

- 00 = kaugjuhtimine on välja lülitatud
- 01 = kaugjuhtimine on sisse lülitatud  
**(tehaseseadistus)**

## *P98* SmartGrid

Pesumasina saab teatud ajavahemikus automaatselt väljast juhituna käivitada lasta.

Kui olete aktiveerinud SmartGrid, ei ole andurnupul  enam funktsiooni Viitstart, vaid uus funktsioon SmartStart.

Andurnupuga  seadistatakse SmartStarti ajavahemik. Sellisel juhul käivitatakse pesumasin teie määratud ajavahemikus väljast saadetud signaali abil. Kui hiliseimaks käivitusajaks ei saadeta väljast käivitussignaali, käivitub pesumasin automaatselt (vt peatükki "Viitstart").

### Valik

- 00 = SmartGrid on välja lülitatud  
**(tehaseseadistus)**
- 01 = SmartGrid on sisse lülitatud

## PP9 Kaugvärskendus

Kaugvärskendus abil saab pesumasina tarkvara uuendada. Kui pesumasina jaoks on saadaval uuendus, laadib pesumasin selle automaatselt alla. Uuendust ei installita automaatselt, vaid peate selle käsitsi käivitama.

Kui te ei installi uuendust, saate oma pesumasinat harjumuspärasel viisil kasutada. Miele soovib siiski uuendused installida.

### Kaugvärskendus kulgemine

Teavet uuenduste sisu ja mahu kohta pakutakse rakenduses Miele.

Kui saadaval on uuendus, kuvatakse ajanäidikul teadet *UP*.

Uuenduse saate installida kohe või lükata installimise hilisemaks. Päring esitatakse sel juhul pesumasina uuesti sisselülitamisel.

Kui te ei soovi uuendust installida, lülitage kaugvärskendus välja.

Uuendus võib kesta mõne minuti.

Kaugvärskendus puhul tuleb arvestada järgmist:

- Kui te teadet ei saa, ei ole ühtegi uuendust saadaval.
- Installitud uuendust ei saa tühistada.
- Ärge lülitage pesumasinat uuendamise ajal välja. Muidu katkestatakse uuendamine ja uuendust ei installita.
- Mõnda tarkvarauuendust saab teha vaid Miele klienditeenindus.

## Sisse- / väljalülitamine

Tehaseseadistusena on kaugvärskendus sisse lülitatud. Saadaolev uuendus laaditakse automaatselt alla ja see tuleb käsitsi käivitada. Lülitage kaugvärskendus välja, kui soovite, et uuendusi ei laaditaks automaatselt alla.

### Valik

- *00* = kaugvärskendus on välja lülitatud

- *01* = kaugvärskendus on sisse lülitatud (**tehaseseadistus**)

## Uuenduse käivitamine

Pärast pesumasina sisselülitamist on ajanäidikul *UP*.

■ Puudutage andurnuppu *Käivitus / Pesu lisamine*.

Ajanäidikul hakkab vilkuma *UP*. Uuendamine käivitatakse.

Uuendamise edenemist kujutatakse tulbana ajanäidikul:

*I* = 0%

*|||||* = 100%

# Programmeerimisfunktsioonid

---

## Uuendamise nihutamine

Pärast pesumasina sisselülitamist on ajanäidikul *UP*.

- Puudutage andurnuppu .

Ajanäidikul kuvatakse valitud programmi kestust.

Järgmisel sisselülitamisel kutsutakse teid taas üles uuendamist käivitama.

## WiFi väljalülitamine

- Keerake programmivalits programmile *MobileStart* .

Ajanäidikul on: *Lon*.

- Puudutage andurnuppu  ja hoidke seda vajutatuna, kuni mahaloendus ajanäidikul on lõppenud.

Ajanäidikul on: ---.

- WiFi lülitatakse välja.
- Taastatakse WiFi-ühenduse tehase-seadistused.

Lähtestage võrgukonfiguratsioon, kui suunate pesumasina jäätmekäitlusesse, müüte selle ära või võtate kasutusse kasutatud pesumasina. Vaid nii on tagatud, et olete eemaldanud kõik isiklikud andmed ja eelmisel omanikul ei ole pesumasinal enam juurdepääsu.

Miele@home uuesti kasutamiseks peate uue ühenduse looma.

## Kommunikatsioonimooduli autoriõigused ja litsentsid

Kommunikatsioonimooduli käsitsemiseks ja juhtimiseks kasutab Miele isiklikku või kolmandate isikute tarkvara, mis ei kuulu nn avatud lähtekoodiga tarkvara litsentsitingimuse kohaldamisalasse. See tarkvara / need tarkvarakomponendid on kaitstud autoriõigusega. Järgida tuleb Miele ja kolmandate isikute autoriõigusi.

Peale selle sisaldab käesolev kommunikatsioonimoodul tarkvarakomponente, mis antakse edasi avatud lähtekoodiga tarkvara litsentsitingimustel. Sisalduvad avatud lähtekoodiga komponendid ja nendega seotud autoriõiguse alased märkused, vastavad kehtivad litsentsitingimuste koopiad, samuti vajaduse korral muu info saab avada seadmes lokaalselt IP alusel veebibrauseri kaudu (<http://<ip aadress>/Licenses>). Seal kirjeldatud avatud lähtekoodiga tarkvara litsentsitingimuste vastutus- ja garantiitingimused kehtivad üksnes asjaomaste õiguste omanike kohta.

Selle pesumasina jaoks on saadaval pesuvahendid, tekstiilide hooldusvahendid, lisandid ja seadme hooldusvahendid. Kõik tooted on kohandatud Miele pesumasinate jaoks.

Neid ja paljusid muid huvitavaid tooteid saate tellida aadressilt [www.shop.miele.com](http://www.shop.miele.com), Miele klienditeenindusest või Miele edasimüüjalt.

## Pesuvahendid

### Miele UltraPhase 1 ja 2

- 2-komponendiline pesuvahend värvilise ja valge pesu jaoks
- erksate värvide ja säravvalge pesu jaoks
- tõhus plekieemaldus ka madalatel temperatuuridel

### **UltraWhite (pesupulber)**

- parimad tulemused 20/30/40/60/95 °C juures
- säravvalge tänu jõulisele aktiivhapnikuga koostisele
- tõhus plekieemaldus ka madalatel temperatuuridel

### **UltraColor (vedel pesuvahend)**

- parimad pesutulemused 20/30/40/60 °C juures
- värvikaitseretseptiga erksate värvide heaks
- tõhus plekieemaldus ka madalatel temperatuuridel

### **Õrna pesu pesuvahend WoolCare (vedel pesuvahend)**

- villase, siidi ja kõigi õrnade esemete jaoks
- spetsiaalne hoolduskomplekt nisu-proteiinist ja värvikaitseainest
- parimad pesutulemused 20/30/40/60 °C juures

# Pesu- ja hooldusvahendid

---

## Eripesuvahendid

Need eripesuvahendid on mugava ühe-kordse doseerimise jaoks saadaval kapslina.

### Kapslid *Sport*

- sünteetiliste tekstiilide jaoks
- neutraliseerib ebameeldivad lõhnad tänu selles sisalduvatele lõhnaabsorbentidele
- takistab rõivastes elektrostaatilise laengu tekkimist
- säilitab sünteetiliste tekstiilide vormi ja hingavuse

### Kapslid *DownCare*

- udusulgi sisaldavatele tekstiilidele
- säilitab udusulgede elastsuse ja hingavuse
- tõhus puhastus ja õrn hooldus lanoliiniga
- suled ei lähe tükki ja püsivad kohevateks

### Kapslid *WoolCare*

- villase ja õrna pesu pesuvahend
- spetsiaalne hooldav koostis nisuproteiinidest
- kiukaitsetehnoloogia vildistumise vastu
- värvi kaitsev koostis õrna puhastamise jaoks

## Kapslid *CottonRepair*

- puuvillaste tekstiilide eripesuvahend
- värskendab tekstiile silmanähtavalt vaid ühe pesuga
- spetsiaalne Miele retsept *Novozymes*-tehnoloogiaga
- eemaldab topid ning uuendab värvide intensiivsust ja erksust
- kasutage igal esemel maksimaalselt 1–2 korda aastas

## Tekstiilihooldusvahendid

Need tekstiilihooldusvahendid on mugava ühekordse doseerimise jaoks saadaval kapslina.

### Pehmendava loputusvahendi kapslid

- loputusvahend värske pesulõhna jaoks
- kiududeni tungiv puhtus ja värske lõhn
- imepehme pesu jaoks
- takistab rõivastes elektrostaatilise laengu tekkimist

### Lisand

Lisand on mugava ühekordse doseerimise jaoks saadaval kapslina.

### Võimendikapslid

- suurima plekieemaldusvõimega plekieemaldi
- ensüümitehnoloogia tõrksate plekkide vastu
- sobiv valgele ja kirjule pesule
- suurepäraseks pesemistulemusteks, ka madalatel temperatuuridel

## Seadme hooldusvahendid

### TwinDosCare

- puhastusvahend doseerimissüsteemile TwinDos
- kasutada enne pikema kasutuspausi (vähemalt 2 kuud)
- kasutada enne toote vahetamist

### Katlakivieemaldi

- eemaldab tugeva katlakivi
- õrn ja säästev tänu loodusliku sidrunhappe kasutamisele
- säästab küttevahendite, trumlite ja muude detailide

### IntenseClean

- pesumasina hügieenilise puhtuse heaks
- eemaldab rasvad, bakterid ja nende põhjustatud ebameeldivad lõhnad
- tõhus põhipuhastus

### Veepehmenustabletid

- väiksem kogus pesuvahendit kareda veega pesemisel
- vähem pesuvahendijääke tekstiilidel
- vähem kemikaale äravooluvees tänu väiksemale pesuvahendikogusele











Saksamaa - Miele & Cie. KG, Carl-Miele-Straße 29, 33332 Gütersloh

WEF 674

et-EE

M.-Nr. 12 155 350 / 01