

Очищення центральної випускної насадки

Якщо центральна випускна насадка знаходиться в найвищому положенні, Ви не можете зняти деталі. Для цього потрібно опустити насадку в положення для догляду.

- Доторкайтесь протягом 3 секунд до кнопки ↵.

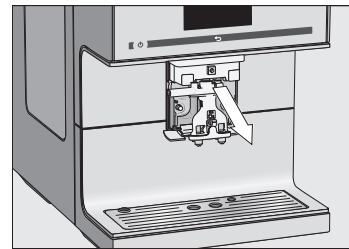

- Повністю зсуньте сталеву кришку вниз і витягніть пристрій подачі.

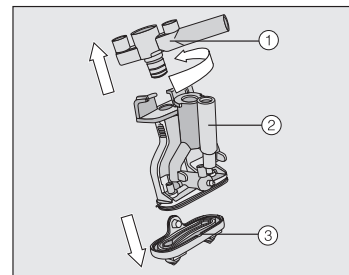

- Поверніть верхню деталь з отвором для молочної трубки ① і витягніть її. Витягніть також Y-подібну деталь ②. Послабте форсунки ③.
- Ретельно очистіть всі деталі. Очистіть поверхню центральної випускної насадки вологою серветкою.
- Знову зберіть пристрій подачі.
- Вставте пристрій подачі в центральну випускна насадку й установіть сталеву кришку.
- Натисніть кнопку ОК.

Знежирення пристрою заварювання

Вам знадобиться 1 таблетка Miele для знежирення пристрою заварювання. Процес триває приблизно 12 хв.

На дисплеї з'являється повідомлення «Знежирити пристрій заварювання».

- Натисніть кнопку ОК.
- Починається програма догляду.
- Дотримуйтеся вказівок, які з'являються на дисплеї.

Очистіть пристрій заварювання вручну під струменем теплої води без застосування миючих засобів.

- Відкрийте дверцята приладу.
- Розблокуйте пристрій заварювання: утримуйте натиснутою кнопку, яка знаходиться внизу на ручці пристрою заварювання, і поверніть при цьому ручку ліворуч.
- Обережно вийміть пристрій заварювання з кавомашини.

Коли Ви вийняли пристрій заварювання, не змінюйте положення ручки на пристрої заварювання.

- Очистіть пристрій заварювання вручну під струменем теплої води.

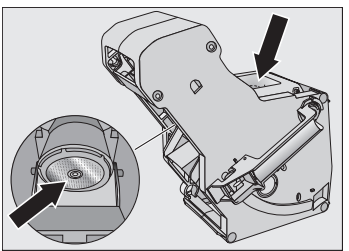

- Витріть залишки кави із ситечок (див. стрілки).
- Висушіть воронку пристрою заварювання.
- Ретельно очистьте внутрішній простір кавомашини.

На дисплеї з'являється повідомлення: «Вставити пристрій заварювання з таблеткою».

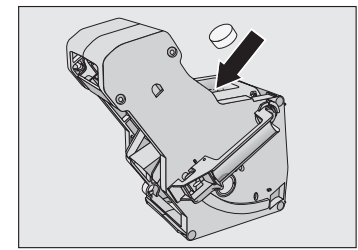

- Повністю засуньте пристрій заварювання в кавомашину.
 - Заблокуйте пристрій заварювання: утримуйте натиснутою кнопку, яка знаходиться внизу на ручці пристрою заварювання, і поверніть при цьому ручку праворуч.
 - Закрийте дверцята приладу.
 - Дотримуйтеся наведених далі вказівок на дисплеї приладу.
- Після промивання процес чищення буде завершено.

Очищення приладу від накипу

Небезпека пошкодження через бризки розчину для видалення накипу.

Чутливі зовнішні поверхні та/або підлога можуть пошкодитися. Під час видалення накипу відразу витирайте можливі бризки.

Для видалення накипу вам знадобиться 1 таблетка. Процес триває приблизно 12 хв. На дисплеї з'являється повідомлення «Очистити прилад від накипу».

- Натисніть кнопку ОК.
- Починається програма догляду.
- Дотримуйтеся вказівок, які з'являються на дисплеї.

Система кавових зерен

Натисніть «Налаштування» / «Сорти кавових зерен», щоб змінити назву сортів кавових зерен і/або призначити їх по-новому. Якщо сорти кавових зерен не призначені, під час приготування напою Вас запитають, які сорти кавових зерен використовувати для кавового напою.

Перейменування сортів кавових зерен

З контейнери для зерен відображаються на дисплеї як показано нижче та мають попередньо встановлену назву.

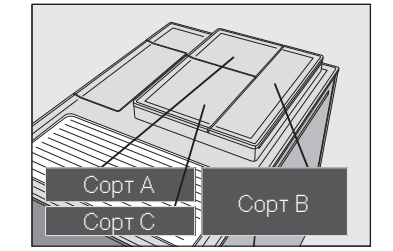

Якщо Ви називаєте два або всі контейнери для зерен однаково (тому що використовується лише один сорт кавових зерен), слідкуйте за тим, щоб назва скрізь писалась однаково.

- Оберіть «Змінити назву».
- Введіть бажану назву (макс. 8 символів) і доторкніться до кнопки «Зберегти».

Призначення сортів кавових зерен

- Виберіть пункт «Змінити призначення».
- Якщо створено один або кілька профілів, і збережено принаймні 1 кавовий напій, спочатку виберіть профіль.
- Змініть призначення відповідно до Ваших побажань і натисніть кнопку ОК.

Порада. Якщо натиснути на всі сорти, усі кавові напої будуть позначені, і Ви зможете скасувати вибір непотрібних напоїв.

Параметри напою

Ви можете індивідуально налаштувати кількість меленої кави, попереднє заварювання й температуру заварювання для кожного напою.

- У меню напоїв оберіть стрілкою > «Налаштувати».
- Виберіть пункт «Змінити напій» і потім виберіть напій.
- Доторкніться до пункту «Параметри напою».
- Оберіть «Кількість меленої кави», «Температура заварювання», «Попереднє заварювання» або «Сорти кавових зерен».
- Оберіть необхідний параметр і натисніть кнопку ОК.
- Знову натисніть кнопку ОК, щоб зберегти змінені налаштування.

Розмір порції

Ви можете налаштувати кількість води для всіх кавових напоїв, гарячої води, усіх видів чаю та молока.

- Поставте чашку під центральну насадку або насадку гарячої води.
- Доторкніться до пункту «Створити напій» і виберіть напій.
- У меню напоїв оберіть стрілкою > «Налаштувати».
- Доторкніться до пункту «Змінити напій» і виберіть напій.
- Доторкніться до пункту «Розмір порції». Готується напій, і на дисплеї з'являється «Зберегти», коли досягнуто мінімального розміру порції.
- Коли чашка наповниться до бажаного рівня, доторкніться до кнопки «Зберегти».

Якщо Ви хочете змінити кількість складових кавових напоїв із молоком або з гарячою водою, розмір компонентів зберігається один за одним під час приготування напою.

Профіль

Можна створити профілі та зберегти кількість меленої кави, попереднє заварювання й температуру заварювання за смаками та перевагами різних споживачів.

Створення профілю

- Виберіть пункт «Профіль», а потім «Створити профіль».
- Введіть бажану назву (макс. 8 символів) і доторкніться до кнопки «Зберегти».

Редагування профілю

- Коли Ви вже створили хоча б один профіль, у меню «Налаштувати» можна вибрати один із таких варіантів:
 - Змінити назву
 - Видалити профіль
 - Змінити профіль

Створення й редагування напоїв у профілі

- Доторкніться до пункту «Створити напій» і виберіть напій.
- За бажанням змініть параметр і розмір порції напою.
- Введіть назву для нового напою (макс. 8 символів) і доторкніться до кнопки «Зберегти».
- Коли Ви вже створили хоча б один профіль, у меню «Налаштувати напій» можна вибрати один із таких варіантів:
 - Змінити напій (розмір порції, параметри напою й назву)
 - Видалити напій

Розширений режим

У розширеному режимі під час приготування напоїв можна змінювати розмір порції. Для цього необхідно ввімкнути розширений режим («Налаштування» / «Розширений режим»).

Розмір порції напою можна змінювати під час окремих етапів приготування.

Налаштування **не** збережуться та будуть актуальними лише для поточного приготування.



- Доторкніться до шкали та перемістіть регулятор (маленький трикутник) у необхідне положення.

Змінення налаштувань

- Доторкніться до кнопки ↵.
- Виберіть пункт «Налаштування».
- Виберіть необхідний пункт меню і за бажанням змініть налаштування.

- Натисніть кнопку ОК, щоб зберегти налаштування.

Порада. Натисніть кнопку ↵, щоб повернутись на попередній рівень меню.

Пункт меню	Можливі налаштування	Коментарі
Мова	українська, інші мови Країна	Ви знайдете налаштування «Мова», орієнтуючись на символ , якщо Ви випадково виберете мову, яку не розумієте.
Поточний час	Індикація (вимк./ввімк./нічне вимкнення) Формат часу (12 год/24 год)	Залежно від обраного варіанту індикації, кавомашина споживає більше електроенергії.
Дата		
Таймер	Таймер 1 (ввімкнути о, вимкнути о, вимкнути за) Таймер 2 (ввімкнути о, вимкнути о) Таймер для чаю (ввімк./вимк.) Таймер очищення від накипу	Для налаштування «ввімкнути о» і «вимкнути о» має бути активованим таймер і призначеним принаймні день тижня.
Розширений режим	ввімк./вимк.	
Режим Есо	ввімк./вимк.	
Підсвічування	Яскравість (прилад ввімкнено або вимкнено) Вимкнути за	
Сорти кавових зерен	Сорти А, В і С («Змінити назву», «Змінити призначення»)	
Інформація		
Блокування ввімкнення	ввімк./вимк.	Якщо ввімкнено блокування ввімкнення, функція таймеру «ввімкнути о» деактивується.
Жорсткість води	м'яка, середня, жорстка, дуже жорстка	
Яскравість	Звукові сигнали/звуки натискання кнопок	
Гучність	ввімк./вимк.	
Підігрів чашок	ввімк./вимк.	
Регулювання центральної насадки	ввімк./вимк.	Ви не можете регулювати висоту центральної випускної насадки вручну.
Miele@home	Налаштування	Якщо кавомашина під'єднана до бездротової мережі та виконано вхід у мобільний додаток Miele@mobile, можна користуватись наведеними далі функціями (див. інструкцію з експлуатації).
Сервіс	Випаровування Режим презентації	Функція «Випаровування» видалляє воду із системи, якщо Ви не будете використовувати кавомашину протягом тривалого часу або транспортувати. Режим презентації розроблений лише для демонстрації в торгівлі. Для особистого використання ця функція не потрібна.
Заводські налаштування	Налаштування приладу Конфігурація мережі	Не відновлюються вихідні налаштування для таких параметрів: «Мова», «Поточний час», «Дата», «Кількість приготованих напоїв» і «Профілі».

Коротка інструкція з експлуатації Кавомашина



Ця коротка інструкція з експлуатації **не** заміняє повну інструкцію з експлуатації. Дуже важливо навчитись впевнено користуватись кавомашиною. Тому уважно прочитайте інструкцію з експлуатації та дотримуйтеся вказівок щодо техніки безпеки й попереджень.

ЧИЩЕННЯ ТА ДОГЛЯД

ОКРЕМІ ВКАЗІВКИ ЩОДО ВИКОРИСТАННЯ

НАЛАШТУВАННЯ

Принцип керування

Дисплей із сенсорним управлінням

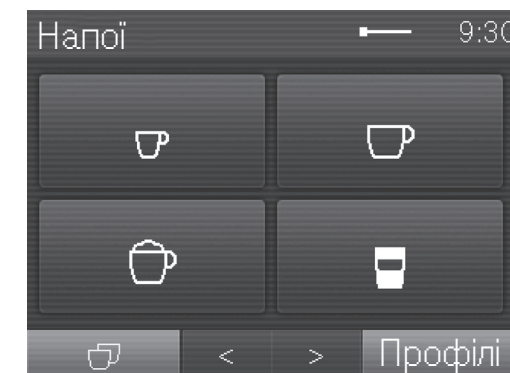

Вибір/Виклик меню ■ Доторкніться один раз пальцем до бажаного поля.

Гортання ■ Доторкніться пальцем до стрілки < і >, щоб гортати вліво або вправо.

Вийти з пункту меню ■ Доторкніться до кнопки ⏪. Усі значення, які Ви ввели до цього моменту й не підтвердили за допомогою кнопки ОК, не збережуться.

Введення цифр Ви вводите цифри за допомогою блоку цифр. ■ Доторкніться до бажаної цифри. Як тільки Ви ввели допустиме значення, поле ОК світиться зеленим. ■ За допомогою стрілки (можна видалити останнє введене значення. ■ Натисніть кнопку ОК.

Введення літер Ви вводите назву за допомогою клавіатури. Обирайте коротку, зрозумілу назву. ■ Доторкніться до бажаної літери або цифри. ■ Доторкніться до кнопки «Зберегти».

Огляд напоїв

Кавові напої

– **Рістretto** – це концентрований, міцний еспресо. Використовується та ж кількість кави, що й для еспресо, з малою кількістю води.

– **Еспресо** – це міцна ароматна кава з густою піною горіхового кольору.

– **Кава** – відрізняється від еспресо особливим обсмаженням кавових зерен і більшою кількістю води на чашку.

– **Кава лунго** – це кава з великою кількістю води.

– **Лонг блек (Long black)** готується з гарячої води та двох порцій еспресо.

– **Кава американо** складається з однакових порцій еспресо та гарячої води. Спочатку готується еспресо, потім у чашку додається гаряча вода.

Кавові напої з молоком

– **Капучино** складається із двох третин молочної піни й однієї третини еспресо.

– **Лате мак'ято** складається по одній третині з гарячого молока, гарячої піни й еспресо.

– **Кава лате** складається з кави й гарячого молока.

– **Капучино італ'яно** складається з однакових порцій молочної піни й еспресо, як капучино. Але спочатку готується еспресо, а потім молочна піна.

– **Еспресо мак'ято** – еспресо з маленькою «шапкою» молочної піни.

– **Флет вайт (Flat white)** – це велике капучино: багато еспресо з молочною піною.

– **Кава з молоком (Café au lait)** – еспресо з невеликою кількістю гарячого молока.

Чай

(гаряча вода оптимальної температури)

- Зелений чай
- Трав'яний чай
- Фруктовий чай
- Чорний чай

Інші напої

- Гаряче молоко
- Молочна піна
- Гаряча вода

Опис

- 1 Кнопка Ввімк./Вимк. А
- 2 Кнопка «Назад» ⏪
- 3 Дисплей із сенсорним управлінням
- 4 Підігрів чашок
- 5 Контейнер для води
- 6 Система кавових зерен із 3 контейнерами для зерен
- 7 Початкова позиція молочних трубок
- 8 Регулятор ступеня помелу
- 9 Відсік для меленої кави з ложкою
- 10 Пристрій заварювання
- 11 Регульована по висоті центральна випускна насадка з підсвічуванням і насадкою для гарячої води
- 12 Піддон для рідини із кришкою та збірним контейнером
- 13 Нижня панель із решіткою
- 14 Контейнер для молока з нержавіючої сталі

- 16 Кришка
- 17 Тримач картриджа для очищення від накипу
- 18 Адаптер
- 19 Картридж Miele для очищення від накипу

Інформацію щодо автоматичного очищення від накипу наведено в розділі «Автоматичне очищення від накипу» інструкції з експлуатації.

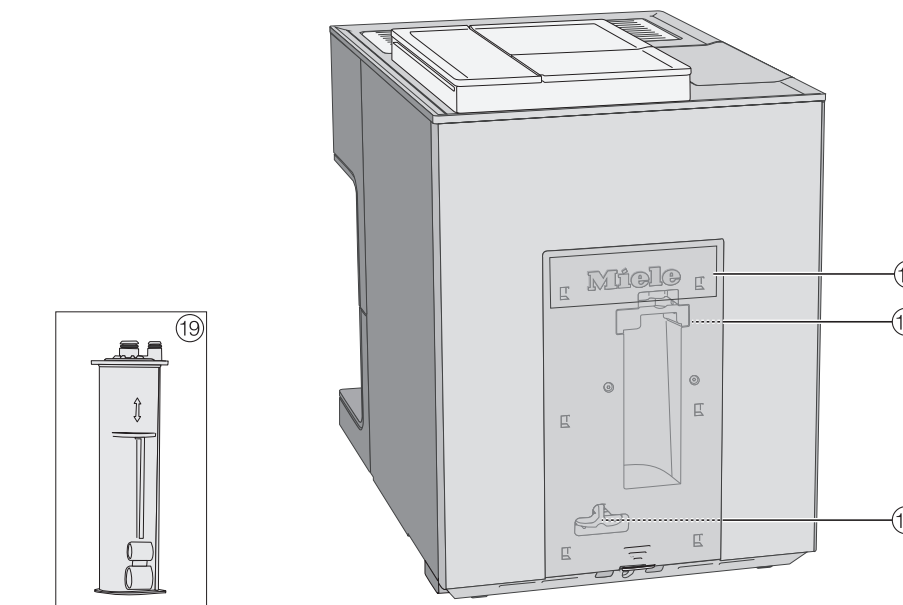
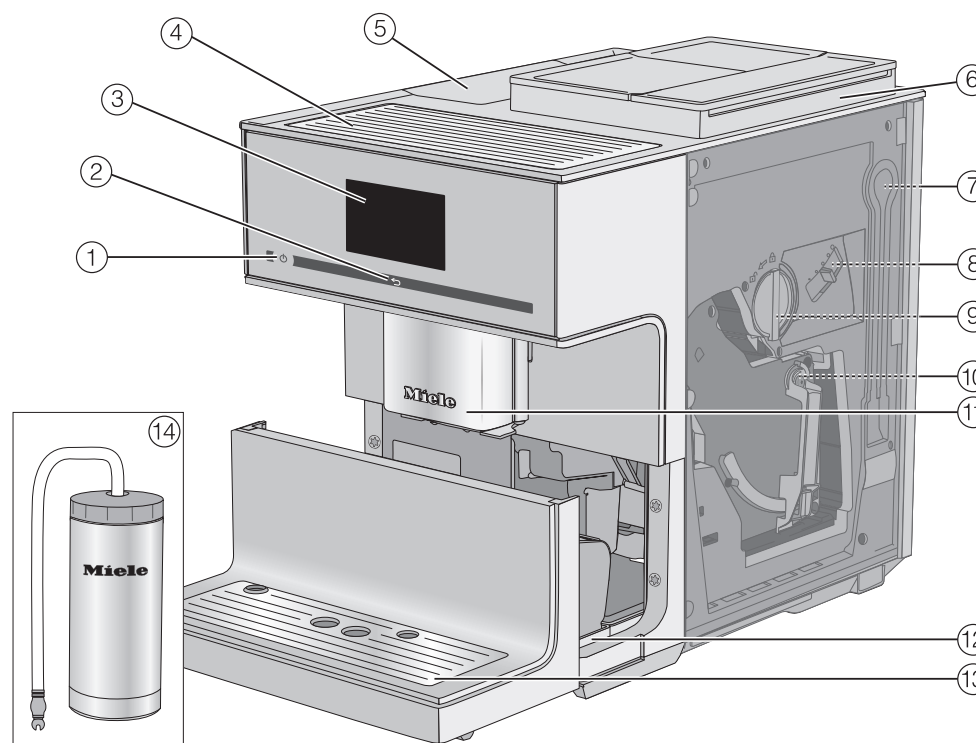

Підготовка

Наповнення контейнера для води

Щоденно змінюйте воду в контейнері для води.

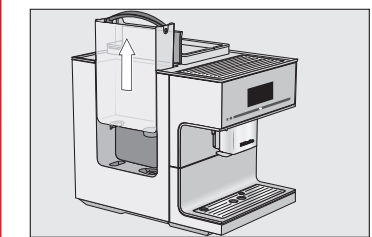

■ Налийте в контейнер для води холодну, чисту питну воду до відмітки «max.».

Наповнення контейнера для кавових зерен

Наповніть контейнер виключно смаженими кавовими зернами.

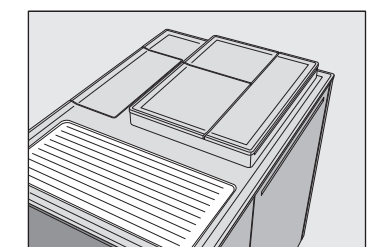

■ Наповніть контейнер кавовими зернами.

Порада. Відкрийте лише одну кришку системи кавових зерен, щоб заповнити контейнери.

Приготування напоїв

Приготування напою

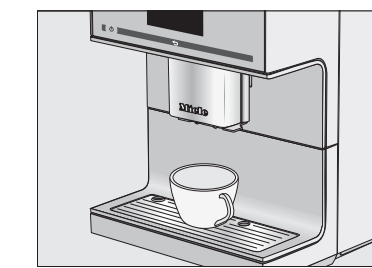

■ Поставте чашку під центральну випускную насадку.

■ Оберіть напій.

Значення символів у меню напоїв:

- ☐ Еспресо
- ☐ Кава
- ☐ Капучино
- ☐ Лате мак'ято

Переривання приготування

■ Доторкніться до «Стоп» або «Перервати».

Подвійна міцність

Для особливо міцного ароматного кавового напою можна вибрати функцію «Подвійна міцність». При цьому після половини процесу заварювання знову мелються й заварюються кавові зерна.



■ Доторкніться до «Подвійна міцність» під час приготування кавового напою.

Приготування двох порцій

Щоб одночасно отримати дві чашки бажаного напою:

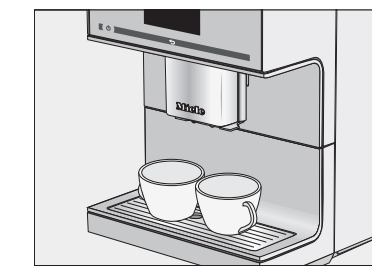

■ Поставте по чашці під кожну форсунку центральної випускної насадки.

■ Доторкніться до ☐.

■ Оберіть напій.

Використання контейнера з молоком

Контейнер для молока з нержавіючої сталі підтримує молоко холодним довше. Лише з холодного молока (< 10 °C) можна приготувати гарну молочну пінку.

Слідкуйте за тим, щоб скошений кінець шланга вказував донизу.

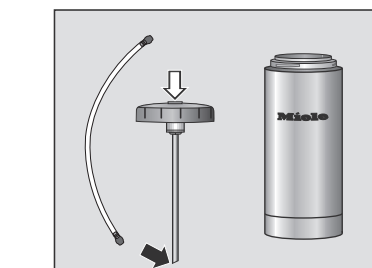

■ Наповніть контейнер для молока, не долинаючи макс. 2 см до краю.

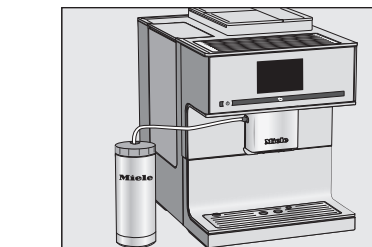

■ Поставте контейнер із молоком поруч із кавомашиною. Вставте молочну трубку в отвір центральної випускної насадки.

Порада. Щоб легше було вставити молочну трубку, можна опустити центральну випускную насадку в положення для догляду.

■ Доторкніться протягом 3 секунд до кнопки ⏪.

Приготування чаю

Вода підігрівається до оптимальної температури для сортів зеленого, трав'яного, фруктового та чорного чаю.

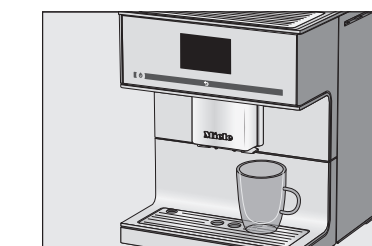

■ Підготовлений чай або чайний пакетик покладіть у чашку.

■ Поставте чашку під центральну випускную насадку.

■ Оберіть сорт чаю на дисплеї.

У чашку подається гаряча вода.

■ Після бажаного часу заварювання вийміть чайний пакетик або листки чаю.

Порада. TeaTimer – це таймер для часу заварювання.



Доторкніться до TeaTimer і виберіть необхідний час заварювання. Підтвердіть за допомогою кнопки ОК. (Для ввімкнення Teatimer натисніть «Налаштування»/«Таймер»/«TeaTimer».)

Чищення та догляд

Візьміть до уваги детальну інформацію щодо чищення та догляду в інструкції з експлуатації. Очищуйте кавомашину кожного дня після використання.

Рекомендований інтервал чищення	Що я повинен чистити/робити?
щоденно (наприкінці дня)	<ul style="list-style-type: none">– Контейнер для води– Контейнер для молока з нержавіючої сталі– Контейнер для кавової гушці– Піддон для рідини й решітка– Сенсор краю чашки
1 раз на тиждень (частіше при сильних забрудненнях)	<ul style="list-style-type: none">– Центральна випускна насадка– Пристрій заварювання– Внутрішній простір під пристроєм заварювання та піддоном для рідини– Корпус
1 раз на місяць	<ul style="list-style-type: none">– Контейнер для зерен– Контейнер і відсік для меленої кави– Фільтр контейнера для води (за потребою)
За потребою	<ul style="list-style-type: none">– Молочна трубка– Знежирити пристрій заварювання (за допомогою таблеток для чищення)– За потреби очистьте прилад від накипу, якщо на дисплеї відображається

Очищення вручну або в посудомийній машині

Виключно вручну:

- Сталева кришка центральної випускної насадки
- Сенсор краю чашки
- Пристрій заварювання
- Кришка контейнера для зерен
- Контейнер для молока з нержавіючої сталі
- Нижня панель

Придатні для миття в посудомийній машині:

- Піддон для рідини та кришка
- Решітка
- Контейнер для кавової гушці
- Контейнер для води
- Центральна випускна насадка (без сталевої кришки)
- Контейнер для меленої кави