

Istruzioni d'uso e di montaggio Cappa aspirante



Leggere **assolutamente** le istruzioni d'uso e di montaggio prima di installare e usare l'apparecchio la prima volta per evitare di infortunarsi e di danneggiare l'apparecchio.

Indice

Indicazioni sulla sicurezza e avvertenze	4
Sostenibilità e tutela dell'ambiente	11
Presentazione del prodotto	12
Panoramica cappa aspirante	12
Componenti	13
Filtro antigrasso e pannello	13
Filtro a carbone attivo	13
Illuminazione piano cottura	13
Funzioni	14
Livelli di potenza aspiratore	14
Funzionamento supplementare	14
Contatore ore di esercizio	14
Miele@home	15
Con@ctivity	15
Power Management	15
Messa in funzione	16
Selezionare il funzionamento a evacuazione o ricircolo	16
Impostare Miele@home	17
Collegare tramite app	17
Disconnettere la WLAN e il telecomando	18
Impostare Con@ctivity	18
Attivare Con@ctivity 3.0 tramite la rete WLAN domestica	18
Attivare Con@ctivity 3.0 tramite una connessione WLAN diretta	18
Ripetere la connessione	19
Preparare il telecomando	19
Connessione del telecomando	19
Disconnettere il telecomando	19
Uso (automatico)	20
Cucinare con Con@ctivity su un piano cottura elettrico	20
Cucinare con Con@ctivity su un piano cottura a gas	20
Uscire temporaneamente dal funzionamento automatico	21
Uso (manuale)	22
Cuocere senza la funzione Con@ctivity (funzionamento manuale)	22
Accendere l'aspiratore	22
Impostare il livello di potenza	22
Selezionare il funzionamento supplementare	22
Spegnere l'aspiratore	22
Funzionamento supplementare nella modalità Plug&Play	22
Spegnere/accendere l'illuminazione del piano cottura	22

Modifica delle impostazioni	23
Intervalli del contatore filtro antigrasso.....	23
Modificare gli intervalli del contatore filtro antigrasso	23
Intervalli del contatore ore di esercizio filtro a carbone attivo	23
Modificare/disattivare gli intervalli del contatore ore di esercizio filtro a carbone attivo.....	23
Spegnimento di sicurezza.....	24
Suggerimenti per risparmiare energia elettrica	25
Pulizia e manutenzione	26
Pulire l'involucro	26
Filtri antigrasso e pannello per l'aspirazione laterale	26
Acqua di condensa sul pannello	27
Inserire il pannello.....	29
Azzerare il contatore delle ore di esercizio del filtro antigrasso	29
Sostituire i filtri antigrasso.....	29
Filtro a carbone attivo	29
Azzerare il contatore ore di esercizio del filtro a carbone attivo	30
Smaltire il filtro a carbone attivo.....	30
Telecomando.....	30
Inserire/sostituire le batterie.....	30
Pulizia del telecomando.....	30
Assistenza tecnica	31
Contatti in caso di guasti.....	31
Posizione targhetta di matricola.....	31
Garanzia.....	31
Installazione	32
Prima dell'installazione.....	32
Eliminare la pellicola protettiva	32
Rivestire il pannello	32
Materiale per l'installazione	32
Dimensioni apparecchio.....	33
Distanza tra piano di cottura e cappa aspirante (S)	36
Istruzioni di installazione	37
Modalità Plug&Play	37
Tubo di sfiato.....	38
Valvola di ritenuta	39
Acqua di condensa	39
Insonorizzatore.....	39
Collegamento elettrico	40
Dati tecnici	41
Accessori su richiesta per funzionamento a ricircolo.....	41
Dichiarazione di conformità	41

Indicazioni sulla sicurezza e avvertenze

Questa cappa aspirante è conforme alle vigenti norme di sicurezza. Un uso improprio può comunque causare danni a persone e/o cose.

Leggere attentamente le istruzioni d'uso e di montaggio prima di mettere in funzione la cappa aspirante. Le istruzioni contengono informazioni importanti su montaggio, sicurezza, uso e manutenzione. Si evitano così danni a sé e alla cappa aspirante.

Ai sensi della norma IEC 60335-1, Miele avvisa espressamente che è assolutamente necessario leggere e seguire le informazioni contenute nel capitolo per l'installazione dell'apparecchio, nonché le indicazioni e le avvertenze di sicurezza.

Il produttore non risponde dei danni che derivano dall'inosservanza di queste avvertenze.

Conservare il libretto delle istruzioni per l'uso e il montaggio. Potrebbe servire a un altro utente.

Uso corretto

▶ Questa cappa aspirante è destinata ad uso domestico e per altri ambienti simili.

▶ La cappa aspirante non è destinata per essere usata all'aperto.

▶ Usare la cappa aspirante secondo le modalità convenzionali per uso casalingo per evacuare e depurare il fumo e gli odori che si sviluppano durante la cottura.

Ogni altro uso è vietato.

▶ La cappa aspirante non può essere utilizzata nel funzionamento a riciclo sopra un piano di cottura a gas per lo sfiato del luogo di posizionamento. Consultare un tecnico del gas.

▶ Le persone che a causa delle loro facoltà psichiche, sensoriali, mentali o per inesperienza e imperizia non sono in grado di far funzionare correttamente la cappa aspirante devono essere sorvegliate se la usano.

Dette persone possono usare la cappa aspirante senza essere sorvegliate solo se sono state istruite adeguatamente sulle modalità d'uso. Dovranno essere al corrente dei pericoli derivanti da un'errata manipolazione dei comandi e riconoscerli.

Sorvegliare i bambini

- ▶ Tenere i bambini di età inferiore a 8 anni lontani dalla cappa aspirante a meno che non siano sorvegliati.
- ▶ I bambini a partire dagli 8 anni possono utilizzare la cappa aspirante senza sorveglianza solo ed esclusivamente se è stato loro spiegato come e se sono in grado di farlo in tutta sicurezza. È importante che sappiano riconoscere e comprendere quali pericoli possono derivare da un uso non corretto.
- ▶ I bambini non devono eseguire lavori di manutenzione e pulizia senza essere sorvegliati.
- ▶ Sorvegliare i bambini se sono vicini alla cappa aspirante. Evitare che i bambini giochino con la cappa aspirante.
- ▶ La luce del piano di cottura è molto intensa. In particolare per i bambini assicurarsi che non fissino direttamente le lampadine.
- ▶ Pericolo di soffocamento. Giocando, i bambini possono avvolgersi nel materiale d'imballaggio (p. es. pellicole) oppure infilarlo in testa e soffocare. Tenere lontano i bambini dal materiale d'imballaggio.
- ▶ Le batterie del telecomando non devono essere alla portata dei bambini.

Sicurezza tecnica

- ▶ Se i lavori di installazione e manutenzione o le riparazioni non sono svolti correttamente, possono insorgere gravi pericoli per l'utente. I lavori di installazione e manutenzione nonché le riparazioni possono essere eseguiti solo da personale tecnico qualificato.
- ▶ Se la cappa aspirante è danneggiata, la sicurezza dell'utente non è garantita. Controllare quindi se si notano danni visibili. Non usare mai la cappa aspirante se si notano danni!
- ▶ La sicurezza elettrica della cappa aspirante è garantita solo se è allacciata a un conduttore di protezione installato secondo le norme. È oltremodo importante verificare l'efficienza di tale dispositivo di sicurezza. In caso di dubbio, far controllare l'installazione da un elettricista qualificato.
- ▶ Prese multiple o prolunghe elettriche non garantiscono la sicurezza necessaria (pericolo d'incendio). Non collegare quindi la cappa aspirante alla rete elettrica con queste prese.

Indicazioni sulla sicurezza e avvertenze

► È possibile il funzionamento temporaneo o permanente su un sistema di alimentazione di energia autosufficiente o non sincronizzato alla rete (ad es. reti autonome, sistemi di backup). Requisito per il funzionamento è che il sistema di alimentazione di energia rispetti le disposizioni della norma EN 50160 o similari.

Le misure di sicurezza previste nell'impianto domestico e in questo prodotto Miele devono essere garantite per la funzionalità e le procedure anche nel funzionamento autonomo o non sincronizzato alla rete, oppure sostituite da uguali misure nell'installazione. Come descritto ad esempio nella pubblicazione attuale della VDE-AR-E 2510-2.

► I dati di allacciamento (frequenza e tensione) indicati sulla targhetta dati della cappa aspirante devono assolutamente corrispondere con quelli della rete elettrica affinché la cappa non si danneggi. Confrontare i dati di allacciamento prima di collegare l'apparecchio. In caso di dubbi, rivolgersi a un elettricista qualificato.

► Per il corretto funzionamento, usare la cappa solo a installazione ultimata.

► Questa cappa aspirante non deve venire installata e usata in luoghi non fissi (ad es. imbarcazioni).

► Se si toccano o modificano componenti elettrici o meccanici possono verificarsi infortuni e guasti alla cappa aspirante.

Aprire l'involucro solo in base alle istruzioni per l'installazione e per i lavori di manutenzione e pulizia. Non aprire mai altre parti dell'involucro.

► Per eseguire lavori di installazione, manutenzione o riparazione staccare la cappa dalla rete elettrica. L'apparecchio è staccato dalla rete elettrica solo se:

- il/i fusibile/i dell'impianto elettrico è/sono disinserito/i, oppure
- il/i fusibile/i dell'impianto elettrico è/sono completamente svitato/i, oppure
- la spina è completamente sfilata dalla presa elettrica. Per toglierla, afferrare la spina e non tirare il cavo.

► Se eventuali riparazioni della cappa aspirante non vengono eseguite da un servizio assistenza autorizzato da Miele, i diritti alla garanzia non sono più validi.

► Se il cavo di collegamento fosse danneggiato dovrà essere sostituito da una persona qualificata.

Indicazioni sulla sicurezza e avvertenze

► Le lampadine dell'illuminazione sono montate fisse. È necessario che la sostituzione sia effettuata dal servizio di assistenza tecnica o da un tecnico specializzato autorizzato da Miele o dall'assistenza tecnica Miele.

Funzionamento contemporaneo con un fuoco alimentato dall'aria ambiente

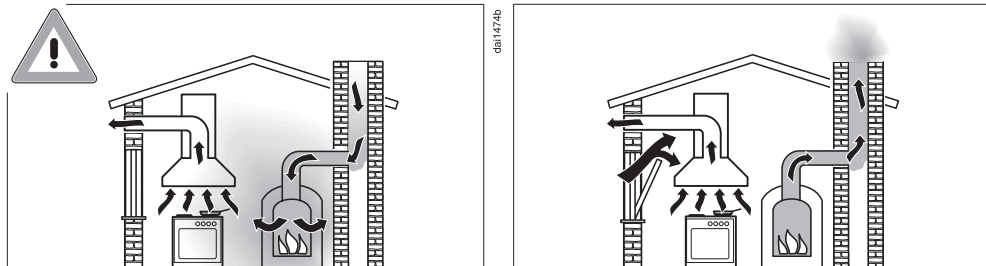

⚠ Pericolo di intossicazione a causa dei gas combustibili. Se la cappa viene messa in funzione mentre è attivo un fuoco (fiamma) alimentato con aria ambiente, è necessario adottare delle precauzioni.

I fuochi alimentati con aria ambiente usano l'aria dell'ambiente per la combustione ed espellono i gas combustibili all'esterno tramite un camino. Questi possono essere ad es. stufe a gas, gasolio, legna o carbone, scaldacqua istantanei, scaldabagno, piani di cottura o forni.

La cappa aspirante sottrae aria ambiente alla cucina e agli ambienti adiacenti. Vale per le seguenti modalità:

- funzionamento a sfiato,
- funzionamento a riciclo con box all'esterno dell'ambiente.

Senza sufficiente afflusso di aria si crea una depressione. Il fuoco non ha aria a sufficienza per ardere e quindi potrebbe spegnersi. Potrebbero essere quindi riasspirati dal camino o dal canale di scarico dell'aria i gas combustibili.

Pericolo di morte.

Indicazioni sulla sicurezza e avvertenze

Per escludere pericoli di intossicazione da gas nel caso in cui la cappa aspirante funzioni in locali o impianti con ventilazione combinata contemporaneamente con altri impianti di riscaldamento dipendenti dall'aria di ambiente, si dovrà osservare che nel locale ci sia una depressione massima di 4 Pa (0,04 mbar) per evitare che i gas di combustione degli impianti di riscaldamento vengano risucchiati all'interno.

Questo si può ottenere se mediante aperture non chiudibili ad es. nelle porte o finestre può giungere l'aria necessaria per la combustione. Accertarsi che la sezione dell'apertura di afflusso aria sia sufficiente. Le normali prese d'aria generalmente non garantiscono un afflusso sufficiente.

Nella valutazione bisogna sempre tenere conto dell'intero rapporto di aerazione dell'abitazione. In caso di dubbi, interpellare uno spaziacamino competente.

Se la cappa viene usata con funzionamento a riciclo d'aria e l'aria viene ricondotta nel locale dove è installata, il funzionamento contemporaneo con impianti di riscaldamento dipendenti dall'aria di ambiente non è pericoloso.

► Importante per l'uso della batteria del telecomando:

- non collegare la batteria a tensioni di corto circuito, non ricaricarla o gettarla nel fuoco. Pericolo di esplosione!
- smaltire la batteria negli appositi contenitori. Non smaltirla coi rifiuti di casa.

Uso corretto

► Pericolo di incendio a causa di fiamme libere.

Non lavorare mai con fiamme libere sotto la cappa aspirante. È quindi vietato ad es. cuocere flambé e grigliare su fiamma libera. La cappa aspirante accesa aspira le fiamme nel filtro. Il grasso depositatosi può incendiarsi.

► Se si surriscaldano, oli e grassi possono prendere fuoco e incendiare anche la cappa.

Sorvegliare sempre i procedimenti di cottura con oli e grassi in pentole, padelle o friggitrici. Prestare attenzione anche quando si griglia con grill elettrici.

Indicazioni sulla sicurezza e avvertenze

► La cappa potrebbe rimanere danneggiata dal calore eccessivo se si cucina su piano di cottura a gas.

- Mettere sempre il recipiente di cottura sul fornello a gas acceso. Se si toglie, anche per breve tempo, il recipiente di cottura, spegnere il fornello a gas.
- Scegliere recipienti di cottura adatti alla grandezza del fornello.
- Regolare la fiamma in modo che non esca dal fondo del recipiente di cottura.
- Evitare di surriscaldare il recipiente di cottura, ad es. se si usa un wok.

► L'acqua di condensa può intaccare la cappa aspirante. Quando si cucina si dovrà sempre attivare la cappa per evitare che si formi condensa.

► Residui di grasso e sporco depositatosi possono danneggiare il funzionamento della cappa aspirante.

Non usare mai la cappa senza filtri antigrasso per accertare la depurazione del fumo e degli odori.

► Sussiste il pericolo d'incendio se la pulizia non avviene osservando le indicazioni riportate nelle presenti istruzioni d'uso.

► Tenere presente che durante la cottura la cappa può riscaldarsi in seguito al calore che sale.

Toccare quindi l'involucro della cappa e i filtri antigrasso solo dopo che la cappa si è raffreddata.

Installazione corretta

► Seguire le indicazioni del produttore dell'apparecchio di cottura per verificare se è consentito utilizzarlo in combinazione con una cappa aspirante.

► Per fissare la cappa aspirante, attenersi alle indicazioni contenute nel capitolo "Installazione".

► La cappa aspirante non può essere montata sopra fuochi alimentati da combustibili solidi.

Indicazioni sulla sicurezza e avvertenze

- ▶ Una distanza troppo esigua tra piano cottura e cappa aspirante può danneggiare la cappa aspirante.
Se il produttore del piano cottura non prevede distanze maggiori, rispettare le distanze minime tra piano cottura e bordo inferiore della cappa aspirante, indicate nel capitolo "Installazione".
Se sotto la cappa aspirante vengono installati strumenti di cottura che prevedono differenti distanze di sicurezza, scegliere sempre le maggiori.
- ▶ I componenti possono avere bordi taglienti e causare ferite.
Durante il montaggio indossare guanti che proteggano dai tagli.
- ▶ Per la conduttura di sfiato si dovranno usare esclusivamente tubi o flessibili di materiale non infiammabile, disponibili presso il concessionario o il servizio assistenza Miele.
- ▶ Il tubo di sfiato non deve venire collegato alla canna fumaria di una stufa o di un impianto termico a gas e nemmeno a un pozzo di aerazione per locali con caminetto.
- ▶ Se l'aria di scarico deve essere convogliata in un camino fuori uso, rispettare le norme emanate dalle autorità competenti.

Manutenzione e pulizia

- ▶ Non usare mai la macchina a vapore per pulire la cappa aspirante. Il getto di vapore potrebbe penetrare all'interno e giungere a contatto con componenti elettrici provocando un corto circuito.

Accessori e pezzi di ricambio

- ▶ Usare esclusivamente accessori originali Miele. Se si installano altri componenti, i diritti di garanzia e di responsabilità della casa produttrice non sono più validi.
- ▶ Solo se si usano ricambi originali, Miele garantisce la sicurezza dell'apparecchio. Sostituire le parti difettose solo con pezzi originali Miele.
- ▶ Miele garantisce la fornitura di pezzi di ricambio fino a 15 anni, minimo per dieci, dopo l'uscita di gamma della cappa aspirante.

Smaltimento dell'imballaggio

L'imballaggio è pratico e protegge l'apparecchio da eventuali danni di trasporto. I materiali utilizzati per l'imballaggio sono generalmente riciclabili, in quanto selezionati secondo criteri di tutela dell'ambiente e di facilità di smaltimento.

Restituire gli imballaggi al circuito di raccolta dei materiali consente di risparmiare materie prime. Utilizzare centri di raccolta per materiali specifici ed eventuali opzioni di ritiro alternative. Il rivenditore Miele ritira gli imballaggi utilizzati per il trasporto.

Smaltimento del vecchio apparecchio

Gli apparecchi elettrici ed elettronici contengono spesso materiali riutilizzabili. Contengono inoltre determinate sostanze, liquidi e componenti necessari per il corretto funzionamento e la sicurezza dell'apparecchio. Se smaltiti non correttamente o con i rifiuti comuni, questi componenti possono danneggiare la salute delle persone e l'ambiente. Evitare quindi assolutamente di smaltire il vecchio apparecchio con i rifiuti comuni.



Utilizzare invece i punti di raccolta e smaltimento ufficiali per il ritiro gratuito delle apparecchiature elettriche ed elettroniche presso il comune, la città, il rivenditore oppure Miele. Il proprietario è legalmente responsabile della cancellazione degli eventuali dati personali dal vecchio apparecchio. È tenuto per legge a rimuovere dalle apparecchiature batterie, accumulatori e lampade esausti e rimovibili, senza distruggerli. Portarli

presso gli idonei punti di raccolta differenziata, dove vengono presi in consegna gratuitamente. Fino a quando il vecchio apparecchio non viene prelevato, accertarsi che non costituisca una fonte di pericolo per i bambini.

Smaltimento di batterie e accumulatori esausti

Le apparecchiature elettriche ed elettroniche contengono spesso batterie e accumulatori che anche dopo l'uso non possono essere smaltiti nei rifiuti comuni. L'utente è tenuto per legge a rimuovere batterie e accumulatori esausti e rimovibili dalle apparecchiature e a portarli presso gli idonei centri di raccolta differenziata, dove vengono presi in consegna gratuitamente. Isolare i contatti metallici utilizzando del nastro adesivo, per evitare cortocircuiti. Batterie e accumulatori possono contenere sostanze nocive per la salute e l'ambiente.

I simboli riportati su batterie e accumulatori forniscono ulteriori indicazioni. Quelli contenenti litio sono contrassegnati con "Li-ion". Il simbolo del bidone della spazzatura barrato indica che gli accumulatori e le batterie non devono mai essere smaltiti nei rifiuti comuni. È inoltre nostro dovere specificare quanto segue: se il bidone della spazzatura barrato è contrassegnato da uno o più simboli chimici riportati, significa che sono contenuti piombo (Pb), cadmio (Cd) e/o mercurio (Hg).



Batterie e accumulatori esausti contengono importanti materie prime e possono essere riciclati. La raccolta differenziata di batterie e accumulatori esausti ne facilita il trattamento e il riciclaggio.

Presentazione del prodotto

Panoramica cappa aspirante

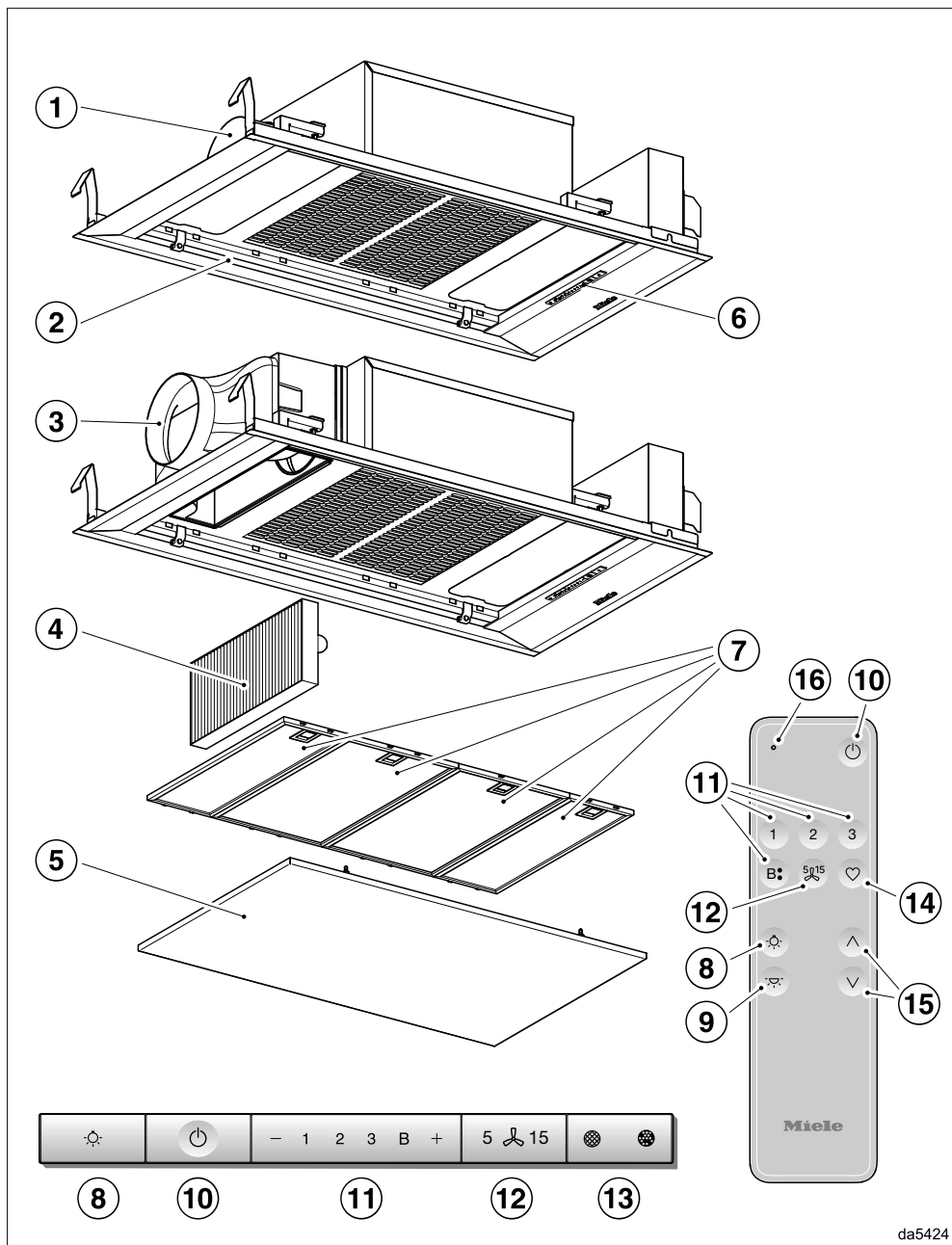

da5424

- ① Manicotto di sfiato
In alternativa, l'aria di sfiato può essere convogliata verso sinistra, verso il retro o in avanti.
- ② Illuminazione piano cottura
- ③ Uscita di aria nel funzionamento a ricircolo
- ④ Filtro a carbone attivo
Filtro a carbone attivo utilizzabile o rigenerabile una volta sola
Accessorio acquistabile per funzionamento a ricircolo
- ⑤ Pannello per l'aspirazione perimetrale
- ⑥ Comandi
- ⑦ Filtro antigrasso
- ⑧ Tasto per spegnere e accendere l'illuminazione del piano cottura
- ⑨ Tasto senza funzione
- ⑩ Tasto per l'accensione e lo spegnimento dell'aspiratore
- ⑪ Tasti per impostare la potenza aspirante
- ⑫ Tasto per il funzionamento supplementare
- ⑬ Tasto per il contatore ore di esercizio
- ⑭ Tasto senza funzione
- ⑮ Tasti senza funzione
- ⑯ Spia di controllo

Componenti

Filtro antigrasso e pannello

Il pannello di aspirazione perimetrale e i filtri antigrasso in metallo riutilizzabili dell'apparecchio trattengono le particelle di unto, polvere, ecc. che si sviluppano durante la cottura, evitando così che la cappa aspirante si sporchi.



Pericolo di incendio

I filtri antigrasso molto sporchi sono particolarmente infiammabili.

Pulire i filtri antigrasso a intervalli regolari.

I filtri antigrasso molto sporchi riducono la potenza aspirante e contribuiscono a rendere la cappa aspirante e la cucina più sporche.

Filtro a carbone attivo

Con il funzionamento a ricircolo e il funzionamento a ricircolo Plug&Play, oltre ai filtri antigrasso occorre impiegare un filtro a carbone attivo. Serve per assorbire gli odori che si generano durante la cottura.

Il filtro a carbone attivo è disponibile come accessorio acquistabile. Sono disponibili filtri a carbone attivo da sostituire al termine della durata di funzionamento e filtri a carbone attivo rigenerabili.

Illuminazione piano cottura

L'illuminazione può essere accesa o spenta indipendentemente dal funzionamento dell'aspiratore.

Presentazione del prodotto

Funzioni

Funzionamento a sfiato



L'aria aspirata viene depurata dai filtri antigrasso e successivamente espulsa all'esterno.

Funzionamento a riciclo d'aria

(con filtro a carbone attivo, accessori acquistabili, v. "Dati tecnici")



L'aria aspirata viene purificata dai filtri antigrasso e, in aggiunta, dal filtro a carbone attivo. Poi l'aria viene reimpressa in cucina.

Funzionamento a ricircolo Plug&Play

L'aria aspirata viene purificata dai filtri antigrasso e, in aggiunta, dal filtro a carbone attivo. L'aria viene, infine, reimpressa in cucina dal soffitto senza conduttura dell'aria. Attenersi al capitolo "Installazione".

Livelli di potenza aspiratore

Per fumane, odori o calore da leggeri a forti, sono disponibili i livelli di potenza da **1** a **3**.

Aumentare il livello di potenza con l'aumentare di fumane, odori o calore.

In caso di fumane, odori o calore molto intensi, ad es. quando si arrostitisce, è disponibile il livello di Booster **B**. Il livello di Booster viene ridotto automaticamente dopo 5 minuti.

Funzionamento supplementare

Il funzionamento supplementare fa sì che l'aspiratore si spenga in automatico dopo un tempo programmato.

In questo modo, dopo aver cucinato si elimina ogni odore e fumane residue dall'aria della cucina. Si evitano così residui e odori nella cappa aspirante.

Contatore ore di esercizio

La cappa aspirante salva il tempo di funzionamento.

Se si accende il simbolo filtri antigrasso , è necessario pulirli.

Se si accende il simbolo dei filtri a carbone attivo , è necessario sostituire il filtro a carbone attivo o rigenerarlo purché sia adatto a farlo.

È possibile adeguare gli intervalli del contatore alle proprie abitudini di cottura.

Disattivare il contatore ore di esercizio per il filtro a carbone attivo se si usa la cappa aspirante con il funzionamento a evacuazione.

da00494a

da00494b

Miele@home

È possibile collegare la cappa aspirante alla rete WLAN domestica e azionarla con l'app Miele tramite il dispositivo mobile.

Se anche il piano cottura Miele è collegato alla rete WLAN di casa, la funzione Con@ctivity si attiva in automatico.

Con@ctivity

Con la funzione Con@ctivity la cappa aspirante viene gestita in automatico in base al piano cottura. La condizione è che la cappa aspirante e il piano cottura Miele siano collegati nella rete WLAN domestica oppure che dispongano di una connessione WLAN diretta.

È possibile gestire l'aspiratore manualmente in qualsiasi momento anche durante il funzionamento automatico.

Power Management

La cappa dispone di un sistema di regolazione automatica, il Power Management. Il Power Management serve per risparmiare energia. Fa in modo che l'aspiratore riduca il livello di potenza in automatico e che l'illuminazione si spenga.

- Se è selezionato il livello di aspirazione Booster, dopo 5 minuti l'aspiratore passa automaticamente al livello 3.
- Dai livelli di aspirazione 3, 2 o 1, dopo 2 ore la potenza aspirante si riduce di un livello, poi in scatti di 30 minuti, si spegne.
- Se rimane accesa, la luce del piano di cottura si spegne automaticamente dopo 12 ore.



Messa in funzione

Le impostazioni vengono eseguite sul pannello comandi della cappa aspirante, non dal telecomando.



Selezionare il funzionamento a evacuazione o ricircolo

La cappa aspirante è indicata sia per il funzionamento a evacuazione che a ricircolo. La potenza dell'aspiratore si adegua alla modalità di cottura selezionata. Di serie è impostato il funzionamento a ricircolo. Per il funzionamento a evacuazione occorre commutare la cappa aspirante.

La commutazione sul funzionamento a evacuazione avviene disattivando il contatore ore di funzionamento per il/i filtro/i a carbone attivo.

- Spegnere l'aspiratore e l'illuminazione.
- Premere contemporaneamente il tasto “+” e il tasto contatore ore di esercizio  .

Il simbolo del filtro a carbone attivo  e la spia del livello di aspirazione lampeggiano.



- Premere il tasto “+” finché si accende la spia **B**.
- Confermare il procedimento con il tasto delle ore di esercizio  .

Tutte le spie di controllo si spengono.

È impostato il funzionamento a evacuazione.

Se non si conferma l'operazione entro 4 minuti, la vecchia impostazione rimane attiva.

Attivazione/disattivazione del Plug&Play

- Spegnere l'aspiratore e l'illuminazione.
- Premere il tasto per il funzionamento supplementare  per ca. 10 secondi finché **1** si accende.
- Premere successivamente uno dopo l'altro
 - il tasto “-”;
 - il tasto illuminazione  e ancora
 - il tasto illuminazione .

Se Plug&Play è disattivato, lampeggiano **1** e **3**.

Se è attivato, **1** e **3** rimangono accesi.

- Per attivare premere il tasto “+”.
1 e **3** rimangono accesi.
- Per disattivare premere il tasto “-”.
1 e **3** lampeggiano.

- Confermare l'operazione con il tasto di funzionamento supplementare .

Tutte le spie si spengono.

Impostare Miele@home

Condizioni:

- una rete WLAN;
- l'app Miele;
- un account utente Miele. L'account utente si può creare tramite l'app Miele.

Assicurarsi che nel luogo di installazione della cappa aspirante sia presente un segnale forte della rete WLAN.

Disponibilità Miele@home

L'uso dell'app Miele dipende dalla disponibilità dei servizi Miele@home nel Vostro paese.

Il servizio Miele@home non è disponibile in tutti i paesi.

Le informazioni relative alla disponibilità sono reperibili sul sito Internet www.miele.com.

App Miele

È possibile scaricare l'app Miele gratuitamente dall'Apple App Store® o da Google Play Store™.



Collegare tramite app

È possibile creare la connessione di rete con la app Miele.

- Installare l'app Miele sul proprio terminale mobile.

Per la registrazione occorre:

1. la password della rete WLAN
2. la password della cappa aspirante



La password della cappa aspirante è composta dalle ultime 9 cifre del numero di fabbricazione, che si trova sulla targhetta dati.

La targhetta dati risulta visibile una volta estratto il filtro antigrasso.

- Avviare la connessione apparecchio tramite app. Seguire i passaggi descritti.



Se si viene esortati ad attivare la WLAN della cappa aspirante, procedere come segue:

- Spegnere la cappa aspirante.
- Tenere premuto il tasto “+”.
- Premere contemporaneamente il tasto illuminazione .

2 rimane acceso, **3** lampeggia.

Nei 10 minuti successivi la cappa aspirante è pronta per il collegamento.

- Seguire gli ulteriori passaggi nella app. Una volta che la connessione è avvenuta con successo **2** e **3** rimangono accesi.

- Confermare l'operazione con il tasto di funzionamento supplementare ⁵ ¹⁵.

La cappa aspirante può essere azionata tramite app.

Se la connessione non è possibile, **2** e **3** lampeggiano oppure l'operazione viene interrotta.

Messa in funzione

- Ripetere l'operazione.

Disconnettere la WLAN e il telecomando

Per ristabilire una nuova connessione WLAN o una connessione a un telecomando, è necessario innanzitutto interrompere le connessioni esistenti.

Disconnettendosi, ci si disconnette sempre dalla WLAN e dal telecomando collegato contemporaneamente.

- Spegnerne la cappa aspirante.
- Tenere premuto il tasto “—”.
- Sfiocare contemporaneamente il tasto dell'illuminazione .



Con una connessione WLAN attiva, **2** e **3** rimangono accesi.

Se un telecomando è connesso, lampeggia anche **B**.

- Sfiocare il tasto “—”.

2 rimane acceso e **3** lampeggia.

Dopo alcuni secondi **2** e **3** lampeggiano. La connessione è interrotta.

- Uscire dalla modalità di disconnessione premendo il tasto di funzionamento supplementare  sulla cappa aspirante.
- Premere contemporaneamente i tasti **B** e  del telecomando.

Tutti i collegamenti sono staccati. È possibile stabilire una nuova connessione.

Impostare Con@ctivity

Attivare Con@ctivity 3.0 tramite la rete WLAN domestica

Condizioni:

- Rete WLAN domestica
- Piano cottura Miele predisposto WLAN

- Collegare la cappa aspirante e il piano cottura alla rete WLAN domestica (v. voce “Impostare Miele@home”).

La funzione Con@ctivity si attiva in automatico.

Attivare Con@ctivity 3.0 tramite una connessione WLAN diretta

In alternativa, per il collegamento alla rete domestica, è possibile collegare direttamente il piano cottura alla cappa aspirante.

Condizioni:

- Piano cottura Miele predisposto WLAN

- Spegnerne la cappa aspirante.
- Tenere premuto il tasto “+”.
- Premere contemporaneamente il tasto “—”.

2 rimane acceso, **3** lampeggia.

Nei 2 minuti successivi la cappa aspirante è pronta per il collegamento.

- Avviare la connessione WLAN sul piano cottura. Per maggiori informazioni leggere le istruzioni d'uso del piano cottura.

Una volta che la connessione è avvenuta con successo **2** e **3** rimangono accesi.

- Uscire dalla modalità di connessione premendo il tasto del funzionamento supplementare ⁵↵¹⁵ sulla cappa aspirante.

Con@ctivity adesso è attivata.

Mentre è attiva la connessione WLAN diretta, non è possibile collegare il piano cottura e la cappa aspirante a una rete domestica. Se si desidera farlo in un momento successivo, occorre staccare il collegamento diretto WLAN tra il piano cottura e la cappa aspirante (v. voce "Disconnettersi dalla WLAN").

Ripetere la connessione

Se la connessione non è possibile, **2** e **3** lampeggiano, oppure l'operazione viene interrotta dalla cappa aspirante.

- Staccare la connessione sulla cappa aspirante (v. voce "Disconnettersi dalla WLAN") e sul piano cottura.
- Ripetere la connessione.

Preparare il telecomando

- Inserire le batterie nel telecomando, v. capitolo "Pulizia e manutenzione", voce "Inserire/sostituire batterie".

Connessione del telecomando

- Tenere premuto il tasto "+" per ca. 10 secondi sulla cappa.
2 rimane acceso, **3** lampeggia.
- Premere contemporaneamente i tasti **1** e **3** sul telecomando, finché lampeggia la spia rossa.

Inizia il processo di connessione.

Una volta stabilita la connessione, la spia lampeggia brevemente di verde.

Sulla cappa **2** e **3** rimangono accesi.

- Confermare l'operazione sulla cappa con il tasto di funzionamento supplementare ⁵↵¹⁵.

Se l'accesso non è stato eseguito correttamente, **2** e **3** lampeggiano.

- In questo caso, ripetere l'operazione.

Disconnettere il telecomando

- Per la disconnessione attenersi al capitolo "Messa in funzione", voce "Disconnettere la WLAN e il telecomando".

Uso (automatico)

Cucinare con Con@ctivity su un piano cottura elettrico

- Accendere una zona cottura impostando un livello qualsiasi.

L'illuminazione del piano cottura si accende.

Dopo alcuni secondi si accende l'aspiratore, prima brevemente al livello **2**, poi al livello **1**.

Durante il procedimento di cottura la cappa aspirante seleziona in automatico il livello di aspirazione necessario. Il livello di aspirazione varia a seconda del numero delle zone cottura accese e delle gradazioni impostate.

La cappa aspirante reagisce con ritardo. In questo modo si tiene conto del fatto che cambiare il livello di potenza sul piano cottura non porta direttamente troppo o più fumane.

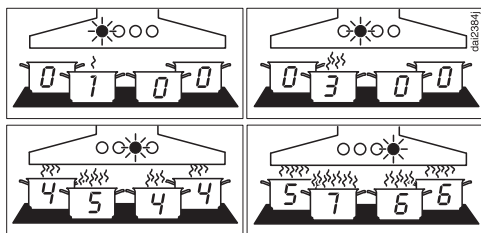

Esempi di livelli di aspirazione da **1** a **4**

- Spegnere tutte le zone cottura dopo aver cucinato.

Nei minuti seguenti l'aspiratore della cappa aspirante diminuisce gradualmente la potenza e poi si spegne.

In questo modo si elimina ogni odore e fumane residue dall'aria della cucina.

Dopo altri 30 secondi, la luce del piano di cottura si spegne.

Arrostire con Con@ctivity

- Ad es. per riscaldare una padella prima di arrostire si accende la zona cottura alla massima potenza. Dopo ca. 10 secondi fino 4 minuti si abbassa la potenza (da 60 secondi a 5 minuti con un piano cottura Highlight).

La cappa aspirante riconosce questo processo di cottura.

La cappa aspirante si accende e dopo aver diminuito la gradazione del piano cottura si attiva al livello 3 e lo mantiene per ca. 5 minuti.

Dopodiché il livello di aspirazione viene determinato di nuovo dalla funzione Con@ctivity.

È anche possibile impostare in anticipo e manualmente un altro livello di aspirazione.

Cucinare con Con@ctivity su un piano cottura a gas

- Accendere una zona cottura impostando un livello qualsiasi.

L'illuminazione del piano cottura si accende.

Dopo alcuni secondi si accende l'aspiratore al livello **2**.

Indipendentemente dal livello cottura selezionato, l'aspiratore rimane al livello **2**.

- Spegnere tutte le zone cottura dopo aver cucinato.

Si attiva il funzionamento supplementare. Il **5** del tasto per il funzionamento supplementare $5 \text{ } \text{↗}^{15}$ si accende.

Dopo 5 minuti, l'aspiratore e l'illuminazione del piano cottura si spengono.

In questo modo si elimina ogni odore e fumane residue dall'aria della cucina.

Uscire temporaneamente dal funzionamento automatico

È possibile uscire temporaneamente dal funzionamento automatico:

- selezionare manualmente un altro livello di aspirazione; oppure
- spegnere manualmente la cappa aspirante; oppure
- attivare il funzionamento supplementare  oppure
- usare l'illuminazione piano cottura (solo in combinazione con un piano cottura a gas).

Se l'aspiratore viene spento manualmente nel funzionamento Plug&Play, continua a funzionare a livello **1** (v. capitolo "Uso (funzionamento manuale)", voce "Spegnere l'aspiratore").

Ritornare al funzionamento automatico

In combinazione con un piano cottura elettrico:

- dopo avere impostato manualmente un livello di aspirazione della cappa aspirante per ca. 5 minuti non si interviene; oppure
- il livello impostato corrisponde a quello automatico; oppure
- l'aspiratore della cappa e il piano cottura vengono spenti per almeno 30 secondi.

Al successivo uso del piano cottura si avvierà nuovamente in modalità automatica.

In combinazione con un piano cottura a gas:

- l'aspiratore della cappa e il piano cottura vengono spenti per almeno 30 secondi.

Al successivo uso del piano cottura si avvierà nuovamente in modalità automatica.

Uscire dal funzionamento automatico per tutto il processo di cottura

- Accendere l'aspiratore **prima** del piano cottura.

Con@ctivity è disattivato fino allo spegnimento della cappa aspirante.

Se dopo la cottura la cappa aspirante e il piano cottura rimangono spenti per almeno 30 secondi, alla successiva accensione del piano cottura, la cappa si avvia nuovamente con il funzionamento automatico.

Uso (manuale)

Cuocere senza la funzione Con@ctivity (funzionamento manuale)

Con le seguenti premesse la cappa aspirante deve essere comandata manualmente:

- la funzione Con@ctivity non è attiva.
- La funzione Con@ctivity è stata disattivata temporaneamente (v. capitolo "Uso (funzionamento automatico)", voce "Uscire temporaneamente dal funzionamento automatico").

Accendere l'aspiratore

- Premere il tasto On/Off .

L'aspiratore si accende al livello **2**.









Impostare il livello di potenza

- Selezionare il livello di potenza desiderato sulla cappa con i tasti "—" e "+" oppure sul telecomando con i tasti **1**, **2**, **3** e **B**.

Tornare al livello di Booster

L'aspiratore dopo 5 minuti passa automaticamente al livello **3**.

Selezionare il funzionamento supplementare

- A cottura ultimata e con l'aspiratore in funzione, premere il tasto di funzionamento supplementare ⁵¹⁵:
- Una volta: l'aspiratore si spegne dopo 5 minuti (la spia **5**  è accesa).
- Due volte: l'aspiratore si spegne dopo 15 minuti (la spia **15**  è accesa).
- Se si preme nuovamente il tasto del funzionamento supplementare ⁵¹⁵, l'aspiratore resta acceso (⁵¹⁵ si spegne).

Spegnere l'aspiratore

- Spegnere l'aspiratore con il tasto On/Off .

Il simbolo  si spegne.



Funzionamento supplementare nella modalità Plug&Play

Se l'aspiratore viene spento manualmente nella modalità Plug&Play, continua a funzionare a livello **1**.

Il funzionamento supplementare fa sì che il soffitto venga ventilato dopo la cottura.

In base all'ultimo livello di aspirazione attivato, il funzionamento supplementare dura dai 2 ai 30 minuti.

Durante il funzionamento supplementare è possibile spegnere subito l'aspiratore con il tasto **1** oppure con l'interruttore On/Off .

Questa funzione dipende dal funzionamento supplementare ⁵¹⁵.

Spegnere/accendere l'illuminazione del piano cottura

- Per l'accensione/lo spegnimento premere il tasto illuminazione .





Le impostazioni vengono eseguite sul pannello comandi della cappa aspirante, non dal telecomando.

Intervalli del contatore filtro antigrasso

Di serie è impostato un intervallo di pulizia di 30 ore.

- Si consiglia di impostare un intervallo più breve di 20 ore se si arrostisce o frigge frequentemente.
- Se si cucina solo raramente, è comunque preferibile un intervallo breve. Per evitare che il grasso depositato si indurisca e diventi più difficile da rimuovere.
- Si consiglia di impostare un intervallo più lungo di 40 o 50 ore solo se d'abitudine si cucina con pochi grassi.

Modificare gli intervalli del contatore filtro antigrasso



- Spegnere l'aspiratore e l'illuminazione.
- Premere contemporaneamente i tasti del funzionamento supplementare ⁵ ¹⁵ e del contatore ore di esercizio  .

Il simbolo dei filtri antigrasso  e una spia dei livelli di aspirazione lampeggiano.

Le spie da **1** a **B** indicano il tempo impostato:

Spia 1	20 ore
Spia 2	30 ore
Spia 3	40 ore
Spia B	50 ore

- Premendo il tasto “—” selezionare una durata di funzionamento più corta o più lunga con il tasto “+”.

- Confermare l'operazione con il tasto delle ore di esercizio  .

Tutte le spie si spengono.



Se non si conferma entro 4 minuti, l'impostazione precedente rimane attiva.

Intervalli del contatore ore di esercizio filtro a carbone attivo

Di serie è impostato un intervallo di 180 ore.

- Se si cucinano spesso pietanze dagli odori intensi, si consiglia di ridurre l'intervallo a 120 ore.
- Se si cucinano poche pietanze dagli odori intensi, è possibile aumentare l'intervallo a 240 ore.



Modificare/disattivare gli intervalli del contatore ore di esercizio filtro a carbone attivo

- Spegnere l'aspiratore e l'illuminazione.
- Premere contemporaneamente il tasto “+” e il tasto contatore ore di esercizio  .

Il simbolo del filtro a carbone attivo  e la spia del livello di aspirazione lampeggiano.

Le spie da **1** a **B** indicano il tempo impostato:

Spia 1	120 ore
Spia 2	180 ore
Spia 3	240 ore
Spia B	disattivata

- Selezionare la durata desiderata premendo il tasto “+” o “—”.
- Confermare l'operazione con il tasto delle ore di esercizio  .



Tutte le spie di controllo si spengono.

Se non si conferma entro 4 minuti, l'impostazione precedente rimane attiva.

Modifica delle impostazioni

Attivazione/disattivazione del Power Management

Attenzione: la disattivazione può comportare un aumento dei consumi energetici.

- Spegnerne l'aspiratore e l'illuminazione.
- Premere il tasto per il funzionamento supplementare  per ca. 10 secondi finché **1** si accende.
- Premere successivamente uno dopo l'altro
 - il tasto illuminazione ,
 - il tasto “-” e di nuovo
 - il tasto illuminazione .

Se il Power Management è attivo, **1** e **B** rimangono accesi.

Se è disattivato, **1** e **B** lampeggiano.

- Per disattivare il Power Management, premere il tasto “-”.

1 e **B** lampeggiano.

- Per attivare premere il tasto “+”.

1 e **B** rimangono accesi.

- Confermare l'operazione con il tasto di funzionamento supplementare .

Spegnimento di sicurezza

Se la gestione automatica (Power Management System) è disattivata, la cappa aspirante accesa si spegne automaticamente dopo 12 ore (aspiratore e luce piano cottura).

- Per riattivarlo premere il tasto On/Off  o il tasto dell'illuminazione .

Suggerimenti per risparmiare energia elettrica

Questa cappa aspirante lavora in modo molto efficiente e a risparmio energetico. Le seguenti misure supportano ancora di più l'uso economico.

- Fare in modo che durante la cottura la cucina sia ben ventilata. Se con funzionamento a sfiato non viene fatta entrare abbastanza aria, la cappa aspirante non lavora in modo efficiente e il rumore aumenta.
- Cuocere possibilmente a potenza bassa. Poche fumane significano un livello di potenza basso della cappa aspirante e di conseguenza anche meno energia elettrica sprecata.
- Pulire e sostituire i filtri a intervalli regolari. Filtri molto sporchi diminuiscono la potenza, aumentano il pericolo di incendio e sono un rischio igienico.
- Utilizzare la funzione Con@ctivity. La cappa aspirante si accende e si spegne automaticamente. La cappa aspirante sceglie il livello di potenza ideale per la situazione di cottura e garantisce un basso consumo di energia.
- Se si usano i comandi manuali, osservare le seguenti indicazioni.
 - Verificare sulla cappa aspirante il livello di aspirazione selezionato. Nella maggior parte dei casi è sufficiente un livello di potenza basso. Utilizzare il livello Booster solo se necessario.
 - In caso di fumane intense impostare subito un livello di funzionamento alto. È più efficace che cercare di aspirare le fumane già diffuse in cucina mediante un lungo funzionamento della cappa aspirante.
 - Controllare di spegnere la cappa dopo aver concluso la cottura. Se dopo la cottura occorre purificare l'aria della cucina da fumi e odori, utilizzare il funzionamento supplementare. L'aspiratore si spegne in automatico dopo il funzionamento supplementare selezionato.

Pulizia e manutenzione

⚠ Prima dei lavori di pulizia o in caso di interventi staccare sempre la cappa dalla rete elettrica (v. capitolo “Consigli e avvertenze”).

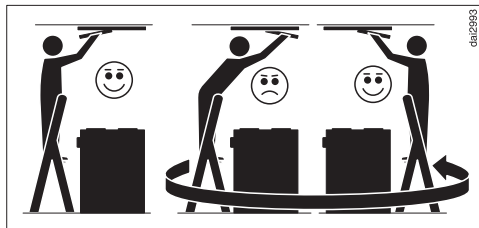

⚠ Durante la pulizia della cappa aspirante tenere presente di: Durante la pulizia della cappa aspirante tenere presente di:

- Utilizzare una scala sicura;
- Assumere una posizione stabile sulla scala;
- Non inclinarsi sopra il piano cottura;
- Non mettere i piedi sul piano di lavoro o sul piano cottura.

Pulire l'involucro

- Pulire tutte le superfici e i comandi con una spugna, detersivo per piatti e acqua calda.
- Estrarre i filtri antigrasso e pulire le parti accessibili dell'involucro dai depositi di grasso. In questo modo si contribuisce a prevenire eventuali rischi di incendio.
- Asciugare quindi le superfici con un panno morbido.
- Le superfici in acciaio inossidabile possono essere pulite anche con un detergente per acciaio inossidabile non abrasivo (non adatto per i tasti). Per rallentare la formazione dello sporco si consiglia di utilizzare un pro-

dotto specifico per la cura dell'acciaio inossidabile (acquistabile presso Miele).

Indicazioni per la pulizia dell'involucro

Detersivi non adatti possono danneggiare le superfici.

Non utilizzare nessuno dei seguenti detersivi:

- detersivi contenenti soda, acidi, cloruri o solventi
- prodotti abrasivi come detersivi in polvere, liquidi abrasivi, spugnette abrasive o spugne vecchie che contengono residui di prodotti abrasivi

Con la pulizia di parti colorate dell'involucro è possibile causare dei minuscoli graffi sulla superficie, che potrebbero diventare visibili con l'illuminazione dell'ambiente.

Filtri antigrasso e pannello per l'aspirazione laterale

Intervalli di pulizia pannello e filtro antigrasso

Se è stata preimpostata una durata di funzionamento, il simbolo del filtro antigrasso  lampeggiante ricorda di pulire i filtri antigrasso e il pannello.

Pulire i filtri antigrasso e il pannello al più tardi ogni 3–4 settimane, anche se il simbolo del filtro antigrasso  non è ancora acceso. Se il grasso rimane a lungo sui filtri, si indurisce e ne rende più difficoltosa la pulizia.

Acqua di condensa sul pannello

Durante la cottura si forma sul pannello acqua di condensa che evapora al termine della cottura stessa. Estrarre il pannello solo dopo circa 2 ore dopo l'ultima cottura, affinché l'acqua di condensa accumulata evapori e non goccioli.

Smontare il pannello e il filtro antigra-so

 La caduta del pannello o di un filtro antigra-so può causare danni. Durante l'operazione, tenere saldamente il pannello e il filtro.

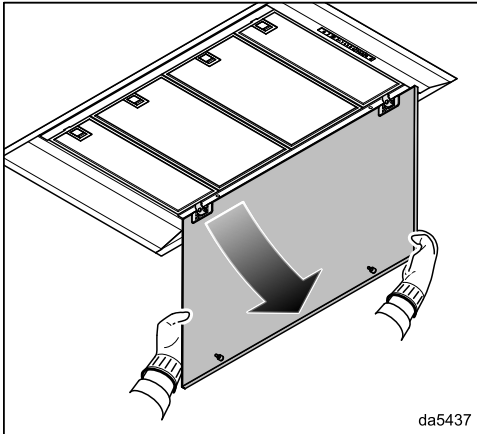

- Estrarre il pannello dal dispositivo di blocco sul bordo anteriore e abbassarlo.

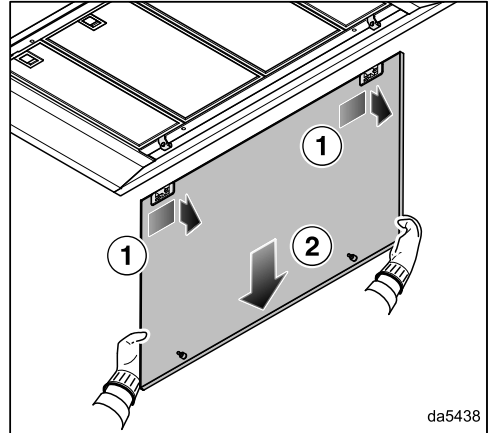

- Spingere il pannello leggermente verso destra ed estrarlo da dietro.

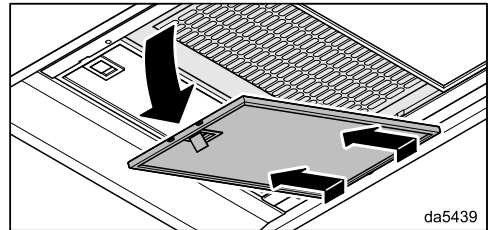

- Aprire il dispositivo di blocco del filtro antigra-so, inclinarlo verso il basso di ca. 45 gradi. Sganciare il filtro anti-grasso ed estrarlo.

Pulire il pannello

- Per la pulizia del pannello attenersi alle indicazioni riportate alla voce "Pulire l'involucro".

Pulizia e manutenzione

Pulire il filtro antigrasso a mano

- Pulire i filtri antigrasso con una spazzola in acqua calda alla quale è stato aggiunto detersivo per piatti non aggressivo. Utilizzare detersivo per piatti non concentrato.
- Dopo il lavaggio, far asciugare i filtri su una superficie assorbente.

Indicazioni per la pulizia a mano

Detersivi non adatti potrebbero causare danni alla superficie del filtro se usati regolarmente.

Non utilizzare nessuno dei seguenti detersivi:

- Detersivi decalcificanti
- Polvere detergente o latte detergente abrasivo
- Detersivi universali o sgrassatori spray aggressivi
- Spray per forno

Lavare i filtri antigrasso in lavastoviglie

- Posizionare i filtri antigrasso possibilmente in verticale o inclinati nel cesto inferiore. Assicurarsi che il braccio irroratore possa muoversi liberamente.
- Utilizzare un detersivo di uso abituale in ambiente domestico.
- Selezionare un programma con una temperatura di max. 65 °C.

Indicazioni per il lavaggio in lavastoviglie

I filtri antigrasso possono diventare inutilizzabili a causa delle temperature elevate, p.es. per deformazione. Selezionare un programma che non superi la temperatura consigliata.

Attenersi anche alle indicazioni riportate nelle istruzioni d'uso della lavastoviglie.

A causa del detersivo si possono verificare delle decolorazioni permanenti delle superfici interne del filtro. Questo non pregiudica minimamente il funzionamento dei filtri.

Sistemare in sede il filtro antigrasso

- Inserire i filtri antigrasso. Durante il montaggio dei filtri antigrasso, accertarsi che il dispositivo di blocco sia rivolto verso l'esterno.

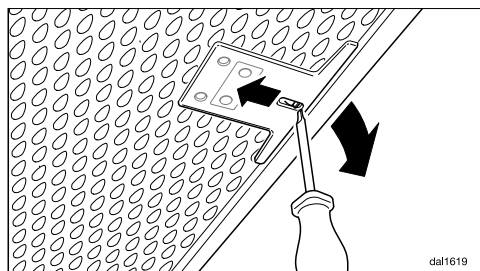

- Se i filtri antigrasso dovessero essere inseriti al contrario, è possibile sbloccare il dispositivo di blocco dagli incaffi con un piccolo cacciavite.

Inserire il pannello

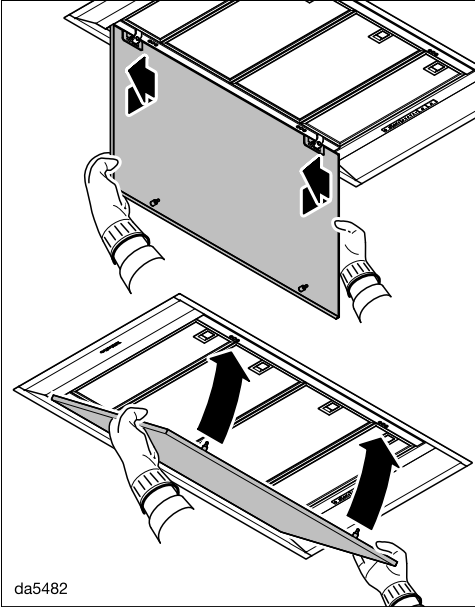



da5482

- Agganciare il pannello nella cerniera da dietro e spingere il pannello verso sinistra.
- Inclinare il pannello verso l'alto e spingerlo nei dispositivi di blocco.

Azzerare il contatore delle ore di esercizio del filtro antigrasso

Il contatore delle ore di esercizio dovrà venire azzerato dopo i lavori di pulizia con i tasti posti sulla cappa aspirante.

- Ad aspiratore acceso, tenere premuto il tasto delle ore di funzionamento  per ca. 3 secondi, finché lampeggia solo la spia 1.

Il simbolo dei filtri antigrasso  si spegne.

Se si puliscono i filtri antigrasso prima che siano trascorse le ore di funzionamento impostate:

- Premere il tasto delle ore di funzionamento  per ca. 6 secondi, finché solo la spia 1 lampeggia.

Sostituire i filtri antigrasso

A causa dell'utilizzo e della pulizia regolari, le superfici del filtro si possono usurare, ad esse possono diventare fragili.

Se si riscontrano danni, sostituire i filtri antigrasso.

È possibile acquistare i filtri antigrasso tramite l'assistenza tecnica Miele (v. la fine delle presenti istruzioni d'uso) oppure presso il rivenditore specializzato Miele di zona.

Filtro a carbone attivo

Intervallo di sostituzione filtri a carbone attivo

Sostituire il filtro a carbone attivo ogni qualvolta gli odori non vengono sufficientemente assorbiti.

Dopo una durata di funzionamento di 180 ore, il simbolo del filtro a carbone attivo  lampeggiante ricorda di sostituire il filtro.

Consigliamo di sostituire il filtro a carbone attivo al massimo dopo 6 mesi.

Intervallo di rigenerazione filtri a carbone attivo

Se si usa un filtro a carbone attivo rigenerabile (Miele DKF ...-R), l'intervallo corrisponde all'intervallo di sostituzione (v. voce "Intervallo di sostituzione filtri a carbone attivo").

Per la rigenerazione osservare le istruzioni d'uso del filtro a carbone attivo.

Inserire/sostituire i filtri a carbone attivo

- Estrarre il pannello e i filtri antigrasso.
- Estrarre il filtro a carboni attivi dalla confezione.

Pulizia e manutenzione

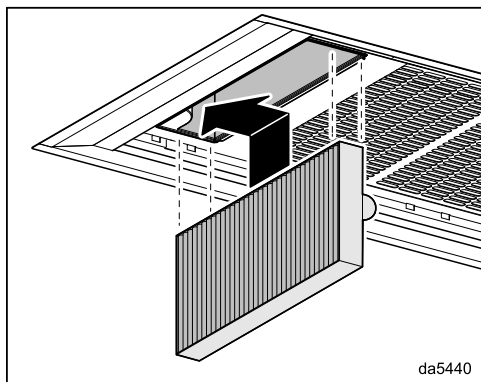

- Inserire il filtro a carboni attivi nel vano e spingere il filtro a carboni attivi verso sinistra nell'alloggiamento.
- Reinserire i filtri antigrasso e il pannello.

Azzerare il contatore ore di esercizio del filtro a carbone attivo

Il contatore delle ore di esercizio dovrà essere azzerato dopo la sostituzione o la rigenerazione.

- Ad aspiratore acceso, premere per due volte e tenere premuto il tasto delle ore di funzionamento  per ca. 3 secondi, finché solo la spia **1** lampeggia.

Il simbolo dei filtri a carbone attivo  si spegne.

Se si sostituisce il filtro a carbone attivo **prima** che sia trascorsa la durata di esercizio:

- Premere due volte il tasto delle ore di funzionamento  e tenerlo premuto per ca. 6 secondi, finché lampeggia solo **1**.

Smaltire il filtro a carbone attivo

- Smaltire il filtro a carbone attivo usato nei rifiuti domestici.

Telecomando

Inserire/sostituire le batterie

Il telecomando necessita di due batterie da 1,5 V, tipo AAA. Le batterie sono comprese nella dotazione del telecomando e devono essere inserite prima del primo utilizzo.

Sostituire le batterie quando non è più possibile selezionare le funzioni della cappa tramite il telecomando. Se si preme un tasto, la spia sul telecomando non si accende più o è debole.

Le funzioni della cappa possono comunque essere selezionate anche sul pannello comandi della cappa.

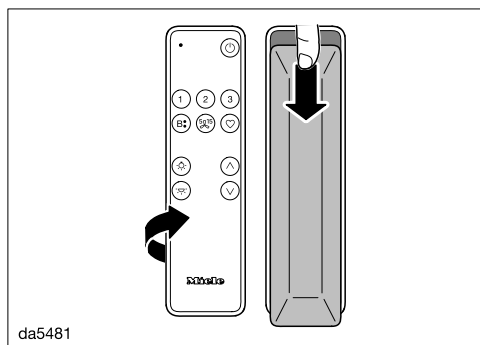

- Spingere il coperchio sul retro verso il basso e rimuoverlo.
- Inserire le batterie. Attenzione a sistemarle con i poli corretti.
- Riposizionare il coperchio e spingerlo verso l'alto.

Pulizia del telecomando

- Pulire la superficie **solo** con un panno umido. Non utilizzare troppa acqua per evitare che nell'involucro penetri umidità.

Nel sito www.miele.com/service sono disponibili informazioni sulla risoluzione autonoma dei guasti e sui pezzi di ricambio Miele.

Contatti in caso di guasti

Se non è possibile eliminare il guasto, contattare ad es. il rivenditore specializzato Miele o l'assistenza tecnica Miele.

È possibile prenotare online l'assistenza tecnica Miele accedendo a www.miele.com/service.

I contatti dell'assistenza tecnica Miele si trovano in fondo al presente documento.

L'assistenza tecnica necessita dell'identificativo del modello e del numero di serie (fabbr./SN/n.). Queste due informazioni sono riportate sulla targhetta dati.

Posizione targhetta di matricola

La targhetta dati risulta visibile una volta estratto il filtro antigrasso.

Garanzia

La durata della garanzia è di 2 anni.

Ulteriori informazioni sono contenute nelle condizioni di garanzia allegate.

Installazione

Prima dell'installazione

 Prima di effettuare i lavori di installazione, leggere tutte le informazioni contenute in questo capitolo e nel capitolo "Consigli e avvertenze".

Eliminare la pellicola protettiva

Le superfici esterne sono protette da un foglio per evitare che rimangano danneggiate durante il trasporto.

- Prima di installare la cappa, togliere il foglio protettivo. Si potrà staccare facilmente senza usare alcun prodotto.

Rivestire il pannello

Le superfici visibili del pannello di aspirazione perimetrale possono essere rivestite per decorazione.

Le superfici possono essere rivestite con pellicola, smaltate o dipinte.

Nella scelta del rivestimento, va tenuto presente che il pannello è esposto al calore dei vapori che si spostano verso l'alto, all'umidità e allo sporco.

Se si utilizza una zona di cottura a gas, il rivestimento non è consigliabile a causa delle temperature elevate.

Far eseguire il rivestimento da collaboratori esperti.

Pulire il pannello a intervalli regolari. Per la pulizia attenersi alle istruzioni del produttore del rivestimento utilizzato.

Miele non rilascia alcuna garanzia sulla durata del rivestimento.

Materiale per l'installazione

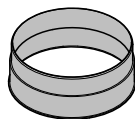

1 manicotto di sfiato

se il tubo di sfiato ha un \varnothing di 150 mm

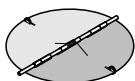

1 valvola di ritenuta

da montare nel manicotto di sfiato del gruppo motore (non per funzionamento a ricircolo).

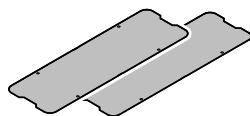

2 coperchi



8 rivetti

per fissare il coperchio

08565780

08272520

12454670

12623460

Dimensioni apparecchio

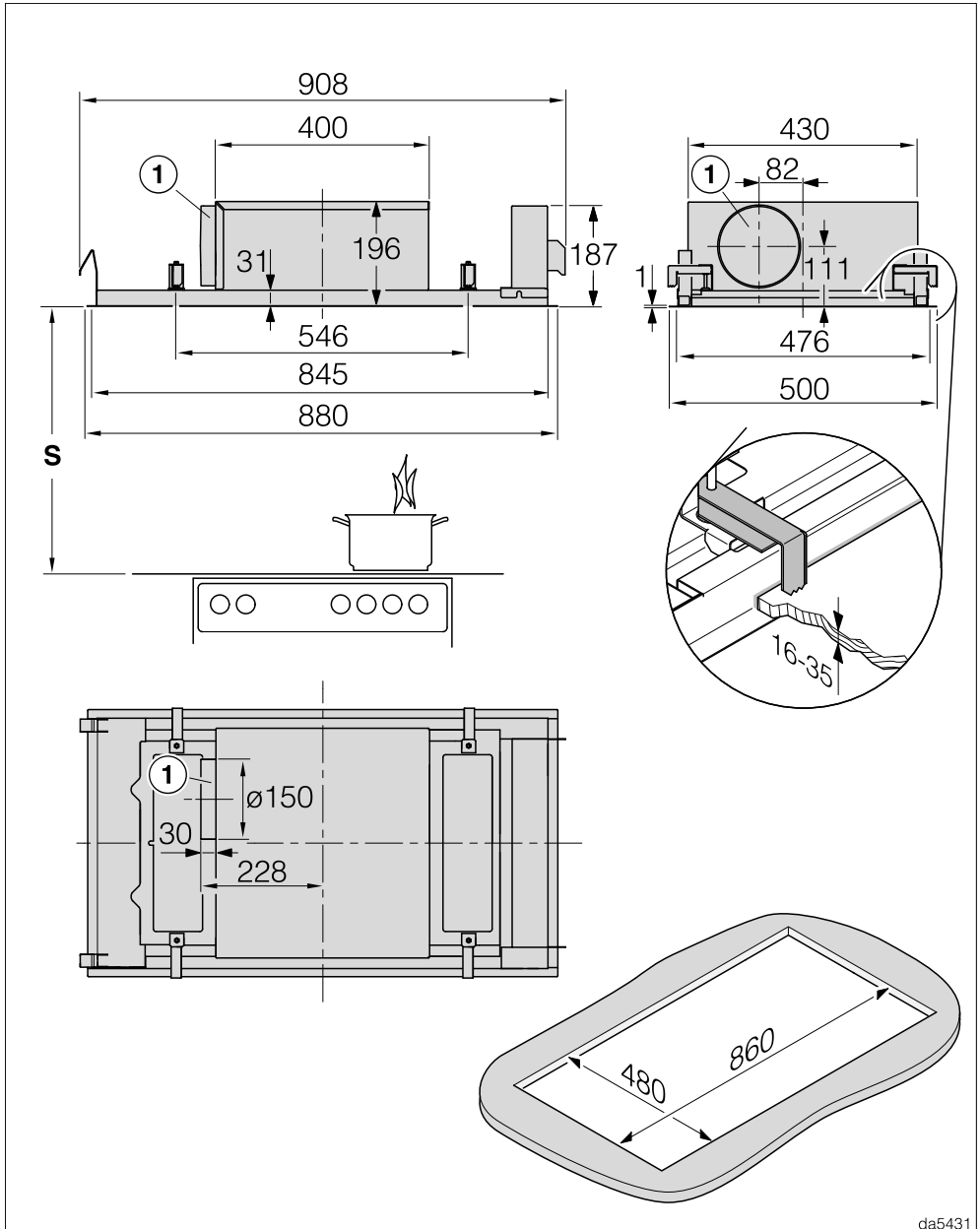

da5431

DAC 2940 nel funzionamento a evacuazione

Installazione

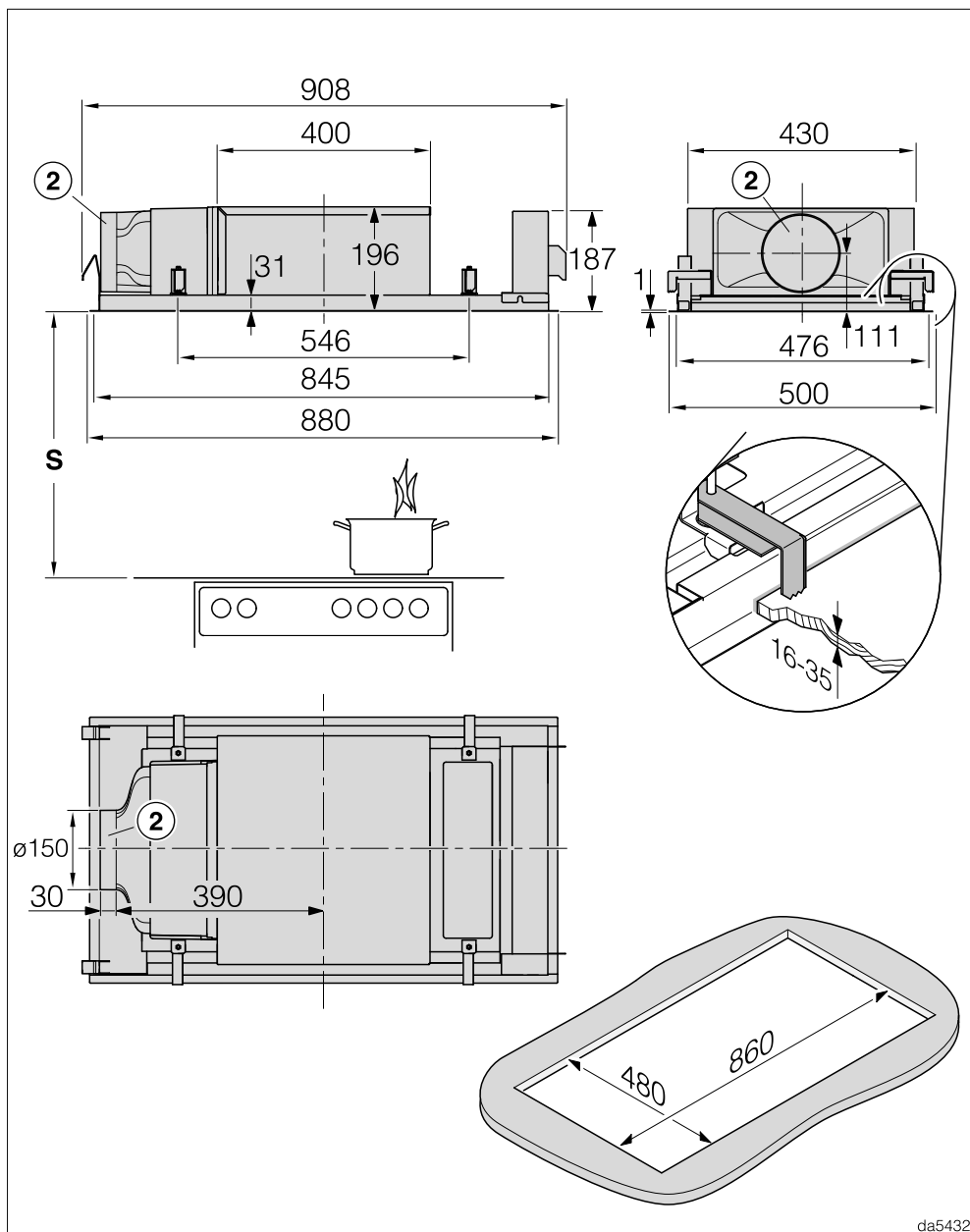

da5432

DAC 2940 nel funzionamento a ricircolo e funzionamento a ricircolo Plug&Play

① Manicotto di sfiato Ø 150 mm

Di serie, il manicotto è sul lato sinistro.

- Se si desidera avere il manicotto davanti o dietro, durante l'installazione è possibile ruotare di 90 gradi l'involucro dell'aspiratore. Per potere ruotare l'involucro, nel soffitto deve essere disponibile uno spazio libero di 100 mm davanti e dietro l'intaglio.
- Se si desidera il manicotto sul lato destro, installare la cappa aspirante ruotata di 180 gradi. Per potere aprire comunque il pannello in avanti, è necessario modificare la posizione della cerniera del pannello.

② Manicotto Ø 150 mm come uscita di aria in modalità Plug&Play oppure per l'attacco di una condotta dell'aria nel funzionamento a ricircolo canalizzato

Di serie, il manicotto è sul lato sinistro.

- Una modifica della posizione del manicotto in avanti o indietro non è possibile.
- Se si desidera il manicotto sul lato destro, installare la cappa aspirante ruotata di 180 gradi. Per potere aprire comunque il pannello in avanti, è necessario modificare la posizione della cerniera del pannello.

Le fasi di installazione necessarie sono descritte nello schema di montaggio.

Installazione

Distanza tra piano di cottura e cappa aspirante (S)

Per la selezione della distanza tra apparecchio di cottura e il bordo inferiore della cappa, osservare le indicazioni della casa produttrice dell'apparecchio di cottura. Se non sono indicati altre distanze maggiori si dovranno mantenere le seguenti distanze di sicurezza.

A tal proposito leggere pure il capitolo "Consigli e avvertenze".

Apparecchio di cottura	Distanza S minima
Piano cottura elettrico	450 mm
Grill elettrico, friggitrice (elettrica)	650 mm
Piano cottura a gas con più fiamme ≤ 12,6 kW potenza complessiva, nessun bruciatore > 4,5 kW	650 mm
Piano cottura a gas con più fiamme > 12,6 kW e ≤ 21,6 kW potenza complessiva, nessun bruciatore > 4,8 kW	760 mm
Piano cottura a gas con più fiamme > 21,6 kW potenza complessiva, oppure un bruciatore > 4,8 kW.	non consentito
Piano cottura singolo a gas ≤ 6 kW di potenza	650 mm
Piano cottura singolo a gas > 6 kW e ≤ 8,1 kW di potenza	760 mm
Piano cottura singolo a gas > 8,1 kW di potenza	non consentito

Istruzioni di installazione

- Si consiglia una distanza tra piano cottura e cappa aspirante di minimo 700 mm e massimo 1'300 mm.

Tenere tuttavia presente che più aumenta la distanza tra cappa e piano cottura, maggiore sarà la dispersione delle fumane.

- Per garantire un'evacuazione ottimale delle fumane, la cappa aspirante deve essere installata al centro sopra il piano cottura e non spostata di lato o arretrata.

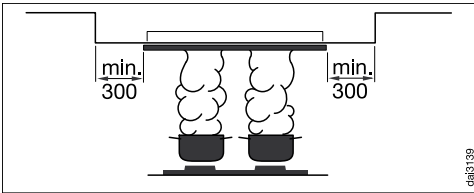

- Se si monta la cappa aspirante in un controsoffitto, la superficie di incasso circostante deve essere più larga di almeno 300 mm rispetto alla cappa aspirante.
- Il piano cottura dovrebbe essere più stretto della cappa aspirante. Oppure dovrebbe avere al massimo la stessa larghezza della cappa aspirante.
- Nel caso in cui fosse necessario un intervento di assistenza la cappa aspirante deve essere accessibile e smontabile senza problemi. Tenerne conto, ad esempio, quando si dispongono mobili, scaffali, elementi decorativi o a soffitto vicino alla cappa aspirante.
- La cappa aspirante viene fissata nell'apertura con dei morsetti. Pertanto il materiale nella superficie di montaggio deve essere particolarmente resistente, ad es. in legno. Assicurarsi che la costruzione sia sufficientemente resistente e abbia una capacità por-

tante sufficiente. Nell'area di fissaggio i componenti come le asticelle o i cavi devono essere distanti dall'apertura almeno 25 mm.

- Se l'apparecchio viene installato in un luogo utilizzato quotidianamente, ad es. in un mobile, il lato superiore dell'apparecchio non deve essere accessibile. Chiudere lo spazio di montaggio nel mobile, ad es. con pareti e fondi supplementari.

Modalità Plug&Play

- L'aria deve potere circolare liberamente nel soffitto. I componenti nel soffitto devono avere una distanza di almeno 30 cm rispetto al manicotto di sfiato.
- Assicurarsi che l'areazione dell'area del soffitto sia sufficiente, ad es. con griglie di sfiato, fenditure o fughe. La sezione delle aperture deve essere almeno di 600 cm² in totale.
- Il soffitto e le pareti adiacenti, che entrano in contatto con l'aria fuoriuscita, non devono superare un coefficiente di scambio termico di 0,5 W/(m² K).
- L'elettronica dell'aspiratore deve essere commutata sulla modalità Plug&Play, v. capitolo "Primo avvio", "Attivare/disattivare Plug&Play".

Installazione

Tubo di sfiato

 Se la cappa deve funzionare in presenza di impianti di riscaldamento dipendenti dall'aria di ambiente, in determinate condizioni potrebbe esserci un pericolo di intossicazione! Leggere assolutamente il capitolo "Consigli e avvertenze".

In caso di dubbio consultare uno spazzacamino qualificato o un esperto di impianti di aerazione.

Per la condotta di sfiato utilizzare solamente tubi lisci o tubi flessibili in materiale non infiammabile.

Per ottenere la potenza d'aria maggiore possibile con un rumore di disturbo minimo osservare quanto segue:

- Il diametro della condotta di sfiato non deve essere inferiore alla sezione del manicotto di sfiato (v. capitolo "Dimensioni apparecchio"). Questo vale in particolare quando si utilizzano canali piatti.
- La condotta di sfiato deve essere più corta e diritta possibile.
- Utilizzare solo curve ad ampio raggio.
- Non piegare, né comprimere in alcun punto la condotta di sfiato.
- Tutti i raccordi devono essere fissi ed ermetici.
- Se la condotta di sfiato dispone di valvole, è necessario aprirle quando si accende la cappa aspirante.

Tenere presente che ogni limitazione del flusso d'aria riduce la potenza e comporta maggiori rumori di funzionamento.

Camino di sfiato

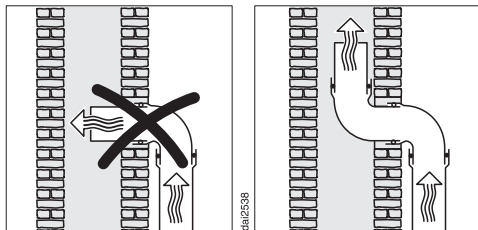

Se l'aria di sfiato invece viene convogliata in un camino, rivolgere il tubo in direzione del flusso.

Se il camino di sfiato viene utilizzato da diversi apparecchi di ventilazione, deve avere una sezione sufficientemente grande.

Valvola di ritenuta

- Utilizzare una valvola di ritenuta nel sistema di sfiato.

Una valvola di ritenuta interrompe il passaggio dell'aria interna ed esterna quando la cappa aspirante è spenta.

Se l'aria di sfiato viene convogliata all'aperto, si consiglia di installare un tubo a muro Miele oppure un passaggio attraverso il tetto di Miele (accessorio su richiesta). È disponibile una valvola di ritenuta integrata.

Nel caso in cui il sistema di sfiato non disponga di una valvola di ritenuta, con la cappa aspirante ne viene fornita una.

La valvola di ritenuta viene inserita nel manicotto di sfiato dell'aspiratore.

Acqua di condensa

Se ad es. la condotta di sfiato viene posata in ambienti o soffitti freddi, a causa della differenza di temperatura, si può formare acqua di condensa nella condotta di sfiato. Per ridurre le differenze di temperatura isolare la condotta di sfiato.

Se la condotta di sfiato viene posata orizzontalmente, accertarsi che la pendenza sia almeno di 1 cm per metro. La pendenza impedisce all'acqua di condensa di defluire nella cappa aspirante.

Miele non si assume alcuna responsabilità per la mancanza di funzionamento o per danni causati da una condotta di sfiato insufficiente.

Insonorizzatore

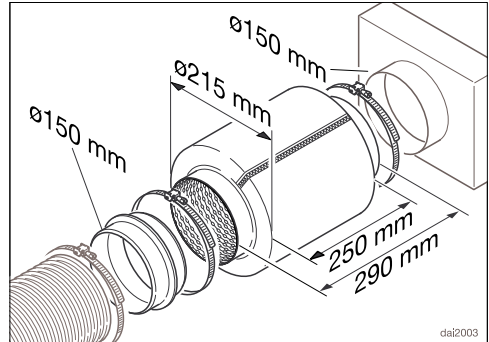

Nella condotta di sfiato è possibile inserire un insonorizzatore (accessorio su richiesta) per ridurre ulteriormente il rumore.

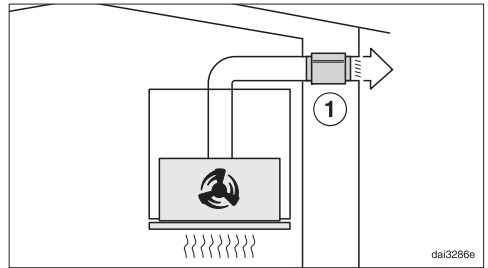

Nel funzionamento a sfiato l'insonorizzatore attutisce i rumori dell'aspiratore verso l'esterno e anche i rumori che dall'esterno penetrano in cucina attraverso la condotta di sfiato (ad es. i rumori del traffico). Posizionare quindi l'insonorizzatore il più vicino possibile all'uscita dell'aria di sfiato ①.

Installazione

Collegamento elettrico

Di serie, la cappa aspirante è dotata di spina ed è pronta per essere collegata alla rete elettrica tramite cavo e presa di sicurezza (Schuko).

Se la presa non è accessibile o è previsto un allacciamento fisso, assicurarsi che al momento dell'installazione sia presente un dispositivo di separazione per ogni polo.

 Pericolo di incendio in caso di surriscaldamento.

Il collegamento della cappa aspirante a prese multiple e prolunghe può causare un sovraccarico dei cavi.

Per motivi di sicurezza non utilizzare prese multiple e prolunghe.

L'impianto elettrico deve essere conforme alle norme vigenti.

Per motivi di sicurezza si consiglia l'uso di un interruttore automatico differenziale (RCD) del tipo  nell'impianto della casa per l'allacciamento elettrico della cappa aspirante.

Se un cavo di alimentazione elettrica è danneggiato, sostituirlo con un cavo speciale dello stesso tipo (disponibile presso il servizio di assistenza tecnica Miele). Per motivi di sicurezza è necessario che la sostituzione venga effettuata da un tecnico specializzato o dall'assistenza tecnica Miele.

Per l'assorbimento nominale e la protezione vedere le istruzioni d'uso oppure la targhetta di matricola. Confrontare questi dati con i dati del cavo di alimentazione elettrica in loco.

In caso di dubbio consultare un elettricista qualificato.

È possibile il funzionamento temporaneo o permanente su un sistema di alimentazione di energia autosufficiente o

non sincronizzato alla rete (ad es. reti autonome, sistemi di backup). Requisito per il funzionamento è che il sistema di alimentazione di energia rispetti le disposizioni della norma EN 50160 o similari. Le misure di sicurezza previste nell'impianto domestico e in questo prodotto Miele devono essere garantite per la funzionalità e le procedure anche nel funzionamento autonomo o non sincronizzato alla rete, oppure sostituite da misure eguali nell'installazione. Come descritto ad esempio nella pubblicazione attuale della VDE-AR-E 2510-2.

Dati tecnici

Motore aspiratore	160 W
Illuminazione piano cottura	2 x 7,2 W
Potenza massima assorbita	174,4 W
Temperatura della luce dell'illuminazione del piano cottura	3'500 K
Tensione di rete, frequenza	AC 230 V, 50 Hz
Amperaggio del fusibile	10 A
Lunghezza del cavo di alimentazione	1,35 m
Peso	
DAC 2940	16,6 kg

Modulo WLAN

Banda di frequenza	2,400–2,4835 GHz
Potenza di trasmissione massima	< 100 mW

Accessori su richiesta per funzionamento a ricircolo

Filtro a carbone attivo DKF 35-P, DFK 35-S o DKF 40-R (rigenerabile)

Dichiarazione di conformità

Miele dichiara che questa cappa aspirante è conforme alla direttiva 2014/53/UE.

Il testo completo della dichiarazione di conformità UE è disponibile ai seguenti indirizzi internet:

- Prodotti, download alla pagina www.miele.ch
- Assistenza, richiesta di informazioni, istruzioni d'uso, alla pagina <https://miele.ch/manual> indicando nome del prodotto o numero di serie

Nota per le prove comparative

La rilevazione della classe di efficienza energetica deve avvenire con il funzionamento a evacuazione. Di serie è impostato il funzionamento a ricircolo sulla cappa aspirante. La commutazione sul funzionamento a evacuazione avviene disattivando il contatore ore di funzionamento per il/i filtro/i antiodore v. "Prima messa in funzione").

Dati tecnici

Scheda per cappe aspiranti

ai sensi del regolamento delegato (UE) n. 65/2014 e del regolamento (UE) n. 66/2014

MIELE	
Identificativo del modello	DAC 2940 Stella
Consumo annuo di energia (AEC_{hood})	31,7 kWh/anno
Classe di efficienza energetica	A++
Indice di efficienza energetica (EEl_{hood})	36,4
Efficienza fluidodinamica (FDE_{hood})	40,6
Classe di efficienza fluidodinamica	
Da A (efficienza massima) a G (efficienza minima)	A
Efficienza luminosa (LE_{hood})	36,5 lx/W
Classe di efficienza luminosa	
Da A (efficienza massima) a G (efficienza minima)	A
Efficienza del filtraggio dei grassi	81,5%
Classe di efficienza del filtraggio dei grassi	
Da A (efficienza massima) a G (efficienza minima)	C
Portata d'aria misurata al punto di massima efficienza	367,8 m ³ /h
Flusso d'aria (potenza min.)	238 m ³ /h
Flusso d'aria (potenza max.)	512 m ³ /h
Flusso d'aria (in modo intenso o boost)	689 m ³ /h
Flusso d'aria massimo	689,0 m ³ /h
Pressione dell'aria misurata al punto di massima efficienza	462 Pa
Potenza sonora ponderata A delle emissioni di rumore (potenza min.)	43 dB
Potenza sonora ponderata A delle emissioni di rumore (potenza max.)	61 dB
Potenza sonora ponderata A delle emissioni di rumore (in modo intenso o boost)	68 dB
Potenza elettrica assorbita al punto di massima efficienza	116,2 W
Consumo di energia in modo standby (P_s)	0,26 W
Potenza nominale del sistema di illuminazione	14,4 W
Illuminamento medio del sistema di illuminazione sulla superficie di cottura	525 lx
Fattore di incremento nel tempo	0,5

Miele AG

Limmatstrasse 4
8957 Spreitenbach

Miele SA

Sous-Riette 23
1023 Crissier

Tel. 0848 848 048
www.miele.ch/contact

www.miele.ch

DAC 2940

it-CH

M.-Nr. 12 574 500 / 01