

Brugs- og monteringsanvisning Køle-/fryseskab



Læs venligst denne brugs- og monteringsanvisning inden opstilling, installation og ibrugtagning. Herved beskyttes personer, og skader på produktet undgås.

Indhold

Råd om sikkerhed og advarsler	5
Miljøinformation	15
Sådan spares der energi:.....	16
Installation	17
Opstillingssted.....	17
Klimaklasse.....	18
Side-by-side-kombinationer.....	18
Ventilation.....	18
KFN 7934 D - Montering med fladhængsler.....	19
Fastgørelse af køle-/fryseskabet i indbygningsnichen.....	19
Ændring af hængslingsside.....	19
Køkkensabsfront.....	20
Indbygningsmål.....	22
KFN 7913 E - Montering med glidehængsler.....	24
Fastgørelse af køle-/fryseskabet i indbygningsnichen.....	24
Ændring af hængslingsside.....	24
Indbygningsmål.....	25
Eltilslutning.....	27
Lær dit produkt at kende	28
Dit køle-/fryseskab KFN 7913 E.....	28
Dit køle-/fryseskab KFN 7934 E.....	30
Sikkerhed.....	33
Temperaturalarm i frysezone.....	33
Døralarm.....	33
Produktfunktioner.....	34
SuperCool ❄.....	34
SuperFrost ❄.....	34
Automatisk Superfrost ❄.....	34
Sabbat-mode.....	35
Køle-/fryseskabet indrettes.....	35
Dørhylde/flaskehylde i døren tages ud eller flyttes.....	35
Hylde tages ud eller flyttes.....	35
DailyFresh ExtraCool-skuffe tages ud.....	35
DailyFresh-skuffen tages ud.....	35
Fryseskuffen tages ud.....	35
Varibel flaskehylde flyttes.....	36
Medfølgende tilbehør.....	36
Ekstratilbehør.....	36
Ibrugtagning	37
Inden første brug.....	37
Køle-/fryseskabet tilsluttes.....	37

Køle-/fryseskabet tændes.....	37
Køle-/fryseskabet slukkes	37
Ved længere fravær.....	37
Betjening.....	39
Indstilling af temperatur i kølezone	39
Mulige temperaturindstillinger i kølezone.....	39
Temperaturdisplay	39
Temperaturen indstilles i frysezone.....	40
Mulige temperaturindstillinger i frysezone	40
Temperaturdisplay	40
Opbevaring af madvarer i køleskabet	41
Forskellige køleområder	42
Skal madvarer opbevares indpakket eller uindpakket?	43
DailyFresh ExtraCool-skuffe.....	44
DailyFresh-skuffe.....	44
Indfrysning og opbevaring af fiske madvarer	45
Isterninger.....	46
Indstillinger tilpasses	47
Sabbat-mode tilkobles	47
Sabbat-mode frakobles	47
Miele@home	48
Scan & Connect udføres	49
Tilslutning af wi-fi for 1. gang.....	49
Wi-fi-forbindelse aktiveres	49
Wi-fi-forbindelse deaktiveres.....	49
Rengøring og vedligeholdelse	50
Rengøringsmidler	50
Køle-/fryseskabet forberedes til rengøring	50
Indvendig rengøring.....	51
Rengøring af afløbsrenden og afløbshullet til kondensvand.....	51
Låget på DailyFresh-skuffen tages af	52
Afmontning af skuffefronter	52
Tætningslisten i døren rengøres	53
Ventilationsåbninger rengøres	53
Efter rengøring	53
Afrimning	53
Småfejl udbedres	54
Lys.....	58
Støjårsager	59
Service.....	61
Kontakt i tilfælde af fejl	61

Indhold

EPREL- database.....	61
Miele Service	61
Informationer	64
Konformitetserklæring	64
Ophavsrettigheder og licenser	64

Køle-/fryseskabet opfylder de foreskrevne sikkerhedsbestemmelser. U hensigtsmæssig brug kan dog medføre skader på personer og ting.

Læs venligst den medfølgende brugs- og monteringsanvisning grundigt, inden køle-/fryseskabet tages i brug. De indeholder vigtige anvisninger om indbygning, sikkerhed, brug og vedligeholdelse. Herved beskyttes personer, og skader på køle-/fryseskabet.

I overensstemmelse med norm IEC 60335-1 gør Miele udtrykkeligt opmærksom på, at alle tilgængelige informationer om installation af køle-/fryseskabet samt råd om sikkerhed og advarsler ubetinget skal læses og følges.

Miele kan ikke gøres ansvarlig for skader, der er opstået, fordi disse anvisninger ikke er blevet fulgt.

Opbevar brugs- og monteringsanvisningen. Giv brugs- og monteringsanvisningen videre til en eventuel senere ejer.

Retningslinjer vedrørende brugen

- ▶ Køle-/fryseskabet er beregnet til anvendelse i en almindelig husholdning og på husholdningslignende opstillingssteder som fx
 - butikker, kontorer og lignende arbejdspladser
 - landbrugsbedrifter
 - til kundebrug på hoteller, moteller, pensionater o.l.
- Køle-/fryseskabet er ikke beregnet til udendørs brug.

- ▶ Brug kun køle-/fryseskabet til køling og opbevaring af madvarer samt til opbevaring af dybfrostvarer, frysning af friske madvarer og fremstilling af is.

Al anden anvendelse er på egen risiko.

- ▶ Køle-/fryseskabet er ikke egnet til opbevaring og køling af medikamenter, blodplasma, laboratoriepræparater eller lignende stoffer eller produkter, der hører ind under medicindirektivet. Forkert anvendelse af køle-/fryseskabet kan medføre, at de opbevarede varer får skader eller bliver fordærvet. Desuden er køle-/fryseskabet ikke egnet til anvendelse på opstillingssteder, hvor der er fare for eksplosion. Miele hæfter ikke for skader, der er opstået på grund af forkert brug eller betjening.

Råd om sikkerhed og advarsler

▶ Personer (inkl. børn), der på grund af begrænsninger i fysisk eller psykisk formåen eller på grund af manglende erfaring eller uvidenhed ikke er i stand til at betjene køle-/fryseskabet sikkert, må ikke anvende det uden opsyn.

Disse personer må kun anvende køle-/fryseskabet uden opsyn, hvis de er informeret om dets funktioner, så de kan betjene det sikkert, og hvis de forstår de farer, der kan opstå ved forkert betjening.

Børn i huset

▶ Børn under 8 år skal holdes væk fra køle-/fryseskabet, medmindre der holdes konstant opsyn med dem.

▶ Børn på 8 år eller derover må kun bruge køle-/fryseskabet uden opsyn, hvis de er informeret om dets funktioner, så de kan betjene det sikkert, og hvis de forstår de farer, der kan opstå ved forkert betjening.

▶ Børn må ikke rengøre eller vedligeholde køle-/fryseskabet uden opsyn.

▶ Hold altid øje med børn, der opholder sig i nærheden af køle-/fryseskabet. Lad dem aldrig lege med køle-/fryseskabet.

▶ Risiko for kvælning. Børn kan under leg vikle sig ind i emballagemateriale (fx folier) eller trække emballagematerialet over hovedet og blive kvælt. Opbevar emballagedele uden for børns rækkevidde.

Teknisk sikkerhed

► Kølemiddelkredsløbet er kontrolleret for tæthed. Køle-/fryseskabet overholder de relevante sikkerhedsbestemmelser samt de gældende EU-retningslinjer.



Hvis kølekredsløbet er beskadiget: Kølemiddel og olie kan slippe ud og antændes.

► Advarsel: Brandfare/brændbare materialer. Dette symbol findes på kompressoren og gør opmærksom på brændbare materialer. Fjern ikke dette mærkat.

Det indeholdte kølemiddel (oplysninger på typeskiltet) er miljøvenligt, men brandfarligt.

Anvendelse af dette miljøvenlige kølemiddel fører til delvis forhøjelse af driftslydene. Ud over lyde fra kompressoren kan der forekomme strømningslyde fra hele kølekredsløbet. Dette kan desværre ikke undgås, men har ingen indflydelse på køle-/fryseskabets funktion.

Sørg for, at ingen dele i kølekredsløbet bliver beskadiget under transport og ved indbygning/opstilling af køle-/fryseskabet. Sprøjtning af kølemiddel kan forårsage øjenskader, og kølemiddel, der slipper ud, kan antænde.

Ved beskadigelser:

- Undgå alle former for åben ild.
- Afbryd strømmen til køle-/fryseskabet.
- Sørg for udluftning i nogle minutter af rummet, hvor køle-/fryseskabet står.
- Kontakt Miele Service (kontaktinformation findes på omslaget).

► Jo mere kølemiddel, der er i et køle-/fryseskab, desto større skal det rum være, hvori det opstilles. I tilfælde af lækage kan der i små rum dannes en brændbar gas-/luftblanding. Rummet skal være min 1 m³ pr. 8 g kølemiddel. Mængden af kølemiddel står på typeskiltet indvendigt i køle-/fryseskabet.

► Hvis ventilationsåbningerne er tildækket eller blokeret, kan der dannes en brændbar gas-luft-blanding, hvis kølekredsløbet beskadiges. Overhold altid de angivne ventilationsåbninger-/arealer. Ventilationsåbningerne må ikke tildækkes eller lukkes.

Råd om sikkerhed og advarsler

► De tilslutningsdata (sikring, frekvens, spænding), der er angivet på køle-/fryseskabets typeskilt, skal ubetinget stemme overens med de eksisterende forhold på opstillingsstedet, så der ikke opstår skader på køle-/fryseskabet. Kontroller dette før tilslutning.

I tvivlstilfælde bør man kontakte en elinstallatør.

► Køle-/fryseskabets elektriske sikkerhed kan kun garanteres, når der er etableret forskriftsmæssig jordforbindelse. Denne grundlæggende sikkerhedsforanstaltning skal være i orden. I tvivlstilfælde bør elinstallationen kontrolleres af en fagmand.

► Midlertidig eller permanent tilslutning til et selvforsynende eller ikke-netværkssynkront energiforsyningssystem (såsom stand-alone netværkssystemer, backup-systemer) er mulig. Forudsætning for tilslutning er, at energiforsyningssystemet opfylder kravene i EN 50160 eller tilsvarende.

Beskyttelsesforanstaltningerne i husinstallationen og i Miele-produktet skal også sikres med hensyn til deres funktion og driftsform ved tilslutning til stand-alone netværkssystemer eller ved ikke-netværkssynkron drift, eller de skal erstattes af tilsvarende foranstaltninger i installationen. Som eksempelvis beskrevet i den aktuelle version af VDE-AR-E 2510-2.

► Stikkontakten skal være let tilgængelig og skal så vidt muligt ikke være anbragt bag køle-/fryseskabet.

► Hvis tilslutningsledningen er beskadiget, skal køle-/fryseskabet straks tages ud af stikkontakten. Kontakt Miele Service.

► En beskadiget tilslutningsledning må kun udskiftes med en speciel tilslutningsledning af samme type (kan købes i Miele's webshop eller ved henvendelse til vores kundecenter). Af sikkerhedsmæssige grunde må ledningen kun udskiftes af Miele Service eller en anden uddannet fagmand.

► Multistikdåser og forlængerledninger giver ikke den nødvendige sikkerhed (risiko for brand) og bør derfor ikke anvendes ved tilslutning af køle-/fryseskabet.

► Hvis de spændingsførende dele eller nettilslutningsledningen udsættes for fugt, kan der opstå kortslutning. Opstil derfor ikke køle-/fryseskabet i områder med fugt eller vandsprøjt (fx garager, vaskekældre etc.).

► Dette køle-/fryseskab må ikke anvendes på ikke-stationære opstillingssteder (fx skibe).

- ▶ Et beskadiget køle-/fryseskab kan betyde fare for sikkerheden. Kontroller derfor køle-/fryseskabet for synlige skader, inden det opstilles. Tag aldrig et beskadiget køle-/fryseskab i brug.
- ▶ Brug kun køle-/fryseskabet i indbygget tilstand af hensyn til sikkerheden.
- ▶ Køle-/fryseskabet skal være afbrudt fra elnettet under installation, vedligeholdelse og reparation. Det er kun afbrudt fra elnettet, når en af følgende betingelser er opfyldt:
 - sikringerne i installationen er slået fra, eller
 - skruesikringerne i installationen er skruet helt ud, eller
 - stikket er trukket ud. Træk ikke i ledningen på tilslutningsledninger med netstik, men i stikket, når køle-/fryseskabet skal afbrydes fra elnettet.
- ▶ Vedligeholdelsearbejde eller reparationer foretaget af ukyndige kan medføre betydelig risiko for brugeren, og producenten kan ikke gøre ansvarlig for skader som følge heraf. Installations- og vedligeholdelsearbejde eller reparationer må kun udføres af en uddannet fagmand eller af Miele Service.
- ▶ Reparation af køle-/fryseskabet inden garantiens udløb bør kun foretages af Miele Service eller en anden uddannet fagmand, da eventuelle efterfølgende skader ellers ikke er omfattet af Mieles garanti.
- ▶ Vi anbefaler at udskifte defekte komponenter med originale reservedele. Ved korrekt montering af originale reservedele garanterer Miele, at sikkerhedskravene opfyldes i fuldt omfang og omfattes af Mieles garanti.
- ▶ Dette køle-/fryseskab er på grund af specielle krav (fx mht. temperatur, fugtighed, kemisk holdbarhed, slidstyrke og vibration) udstyret med en speciel pære. Pæren må kun anvendes til det påtænkte formål. Pæren er ikke egnet til oplysning af rum. Af sikkerhedsmæssige grunde må udskiftning kun foretages af Miele Service eller en anden uddannet fagmand. Dette køle-/fryseskab indeholder flere lyskilder, som min. er energieffektivitetsklasse E.

Råd om sikkerhed og advarsler

Installation

- ▶ Monter køle-/fryseskabet i overensstemmelse med monteringsanvisningen.
- ▶ Brug altid beskyttelseshandsker ved transport, ændring af hængslingssiden og installation af køle-/fryseskabet.
- ▶ Indbyg kun køle-/fryseskabet i et stabilt, retvinklet og vandret indbygningsskab, der står på et vandret og plant gulv.
- ▶ Køle-/fryseskabet er meget tungt og har tendens til at vippe forover, når døren/dørene er åbne.
 - Transporter eller flyt køle-/fryseskabet med mindst 2 personer.
 - Foretag ændring af hængslingssiden med mindst 2 personer.
 - Foretag installationen af køle-/fryseskabet med mindst 2 personer.
 - Lad aldrig køle-/fryseskabet være uden opsyn under installationen.
 - Det er vigtigt, at køle-/fryseskabet fastgøres i indbygningsnichen med de medfølgende holde- og fastgørelsesdele (monteringsstilbehør).

Den daglige brug

- ▶ Køle-/fryseskabet er beregnet til en bestemt klimaklasse (omgivelsestemperaturområde), hvis grænser absolut skal overholdes. Klimaklassen står på typeskiltet inde i køle-/fryseskabet. En lavere omgivelsestemperatur medfører, at kompressoren står stille i længere tid, så køle-/fryseskabet ikke kan opretholde den nødvendige temperatur.
- ▶ Ventilationsåbningerne må ikke tildækkes eller lukkes. Så er der ikke længere garanti for en ordentlig luftstrøm. Energiforbruget stiger, og komponenter kan blive beskadiget som følge heraf.
- ▶ Fare for beskadigelse på grund af fedt- eller olieholdige madvarer. Hvis der opbevares fedt- eller olieholdige madvarer i køle-/fryseskabet eller køle-/fryseskabets dør, skal man sørge for, at eventuelt fedt eller olie, der løber ud, ikke kommer i berøring med køle-/fryseskabets plastdele. Der kan opstå spændingsrevner i plastbelægningen.
- ▶ Dele i køle-/fryseskabet af metal eller metal-look kan indeholde aluminium. Hvis syredannende fødevarer kommer i kontakt med aluminium, kan aluminiumioner overføres til fødevarerne. Opbevar ikke uemballerede fødevarer i køle-/fryseskabet.

- ▶ Brand- og eksplosionsfare på grund af antændelige gasblandinger. Opbevar aldrig eksplosive stoffer eller produkter med brændbare drivgasser (fx spraydåser) i køle-/fryseskabet! Antændelige gasblandinger kan forårsage brandfare pga. de elektriske komponenter. Disse spraydåser kan genkendes på det påtrykte indhold eller et flammesymbol. Udtrængende gas kan antændes af elektriske komponenter.
- ▶ Risiko for eksplosion. Brug aldrig elektriske apparater i køle-/fryseskabet (fx til fremstilling af softice). Det kan forårsage gnistdannelse.
- ▶ Risiko for at komme til skade og for beskadigelse. Opbevar aldrig dåser og flasker med kulsyreholdige drikkevarer eller med væsker, der kan fryse, i frysezonen. Dåser og flasker kan eksplodere. Risiko for kvæstelser og beskadigelse! Dåserne eller flaskerne kan eksplodere.
- ▶ Risiko for at komme til skade og for beskadigelse. Flasker, der lægges i frysezonen til lynafkøling, skal tages ud senest efter en time. Flaskerne kan eksplodere.
- ▶ Risiko for at komme til skade. Rør ikke frysevarerne og metaldele med våde hænder. Hænderne kan fryse fast.
- ▶ Risiko for at komme til skade. Tag aldrig isterninger eller is - specielt ikke vandis - direkte fra fryseskabet ind i munden. På grund af den meget lave temperatur kan læber og tunge fryse fast.
- ▶ Let eller helt optøede madvarer må aldrig genfryses. Brug dem så hurtigt som muligt, da de ellers mister næringsværdi og fordærves. Kogt eller stegt kan de optøede madvarer dog genfryses.
- ▶ Der kan være risiko for madforgiftning ved at spise madvarer, der har ligget for længe i køle-/fryseskabet. Hvor længe madvarerne kan opbevares i køle-/fryseskabet afhænger af mange faktorer, som fx hvor friske de er, og af kvaliteten samt af temperaturen i køle-/fryseskabet. Vær opmærksom på fødevarerproducenternes opbevaringsanvisninger og datomærkning!
- ▶ Man må ikke sidde, stå eller læne sig op ad hylder eller skuffer, der er trukket ud. Køle-/fryseskabet kan blive beskadiget.

Tilbehør og reservedele

- ▶ Vi anbefaler at anvende originalt Miele-tilbehør. Hvis andre dele monteres, kan reklamationsretten, garantien og/eller produktansvaret bortfalde.
- ▶ Mieles originale reservedele lagerføres i mindst 10 år og op til 15 år efter, at produktionen af dit køle-/fryseskab er ophørt.

Råd om sikkerhed og advarsler

Rengøring og vedligeholdelse

- ▶ Brug ikke olie eller fedt på dørlisten. Det gør den med tiden porøs.
- ▶ Brug aldrig et damprengøringsapparat til rengøring og afrimning af køle-/fryseskabet. Dampen kan trænge ind til de spændingsførende dele og medføre kortslutning.
- ▶ Advarsel Anvend ingen mekaniske eller andre hjælpemidler til fremskyndelse af afrimningen, hvis disse ikke er anbefalet af producenten,
- ▶ Spidse eller skarpe genstande kan beskadige køleelementerne, så køle-/fryseskabet ikke kan anvendes. Brug derfor aldrig spidse eller skarpe genstande til at
 - fjerne rim eller is med
 - løsne fastfrosne isbakker eller madvarer med.
- ▶ Brug aldrig en elektrisk varmekilde eller stearinlys til optøning. Plastdelene kan blive beskadiget.
- ▶ Brug ikke optøningsspray eller midler til afrimning. Brug ikke optøningsspray og midler til afrimning, da de kan danne eksplosive gasser, indeholde opløsnings- eller drivmidler, der er skadelige for plastdelene, eller være sundhedsskadelige.

Transport

- ▶ Transporter altid køle-/fryseskabet opretstående og i transportemballagen for at undgå skader.
- ▶ Risiko for at komme til skade og for beskadigelse. Transporter køle-/fryseskabet med hjælp fra en anden person, da det er meget tungt.

Bortskaffelse af et gammelt køle-/fryseskab

- ▶ Børn kan under leg lukke sig inde i køle-/fryseskabet og blive kvalt.
 - Demonter dørene på køle-/fryseskabet.
 - Tag skufferne ud.
 - Lad hylderne blive i køle-/fryseskabet, så børn ikke let kan kravle ind.
 - Gør låsen på det gamle køle-/fryseskab ubrugelig. Hermed forhindres, at legende børn kan spærre sig inde og komme i livsfare.
- ▶ Fare for elektrisk stød!
 - Klip stikket af tilslutningsledningen.
 - Klip tilslutningsledningen af det gamle produkt.

Bortskaf stikket og nettillutningsledningen fra det gamle produkt.

▶ Under og efter bortskaffelse skal du sørge for, at køle-/fryseskabet ikke er placeret i nærheden af benzin eller andre brændbare gasser og væsker.

▶ Brandfare på grund af udtrængende olie eller kølemiddel. Kølemidlet og olien er brændfarlige. Udtrængende kølemiddel eller olie kan antændes, hvis koncentrationen er høj nok, og den kommer i kontakt med en ekstern varmekilde.

Sørg under bortskaffelsen for, at kølekredsløbet ikke bliver beskadiget. Dette forhindrer ukontrolleret udslip af kølemiddel (oplysninger på typeskiltet) og olie.

▶ Kølemiddel kan ved uheld forårsage øjenskader! Sørg derfor for ikke at beskadige dele af kølesystemet, fx ved at

- stikke hul på kølemiddelkanalerne
- knække rørene
- kradse overfladebelægningen af.

Symbol på kompressoren (afhængig af model)

Denne advarsel er kun relevant ved genanvendelse af dele. Ved normal brug af køle-/fryseskabet er der ingen risiko.

Råd om sikkerhed og advarsler



- ▶ Olien i kompressoren kan være livsfarlig, hvis den sluges eller kommer i luftvejene.

Bortskaffelse af emballagen

Emballagen er udformet til håndtering af produktet og beskytter det mod transportskader. Emballagematerialerne er valgt med henblik på at muliggøre genanvendelse og korrekt affaldshåndtering.

Genbrug af emballagematerialer kan bidrage til at spare råstoffer og reducere affaldmængder. Brug materialespecifikke indsamlings- og returneringsmuligheder for genbrugsmaterialer.

Bortskaffelse af det gamle produkt

Gamle elektriske og elektroniske produkter indeholder stadig værdifulde materialer. De indeholder imidlertid også bestemte stoffer, blandinger og komponenter, som er nødvendige for deres funktion og sikkerhed. Hvis disse bortskaffes sammen med husholdningsaffaldet eller behandles forkert, kan de skade den menneskelige sundhed og miljøet. Bortskaf derfor ikke det gamle produkt med husholdningsaffaldet.



Sørg for, at dit køle-/fryseskab ikke bliver beskadiget under transporten til bortskaffelsesstedet.

Det sikres således, at kølemidlet i kølekredsløbet og olien i kompressoren ikke kan sive ud.

Aflever i stedet for det gamle produkt på nærmeste officielle opsamlingssted for elektriske og elektroniske produkter eller på kommunens genbrugsstation. Det er kundens eget ansvar at sørge for at fjerne eventuelle personrelaterede data fra det produkt, der skal bortskaffes. Du er lovmæssigt forpligtet til at fjerne brugte batterier og akkumulatører, der ikke er

fast indkapslet i produktet, samt pærer, der kan fjernes uden at blive ødelagt. Aflever disse på et opsamlingssted/genbrugsstationen, hvor de kan indleveres uden omkostninger. Sørg for, at det gamle produkt opbevares utilgængeligt for børn, indtil det fjernes.

Miljøinformation

Sådan spares der energi:

- Opstillingssted** Køle-/fryseskabet skal ved højere rumtemperaturer køle hyppigere og forbruger derved mere energi. Derfor:
- Opstil køle-/fryseskabet i et godt ventileret rum.
 - Opstil ikke køle-/fryseskabet ved siden af en varmekilde (radiator, komfur).
 - Beskyt køle-/fryseskabet mod direkte sollys.
 - Sørg for en ideel omgivelsestemperatur omkring 20 °C.
 - Rengør regelmæssigt ventilationsåbningerne/-arealerne for støv.
- Temperaturindstilling** Jo koldere den indstillede temperatur er, desto højere bliver energiforbruget. Følgende indstillinger anbefales:
- Kølezone 4 til 5 °C.
 - Frysezone -18 °C
 - For at spare energi kan man selv frakoble Superfrost-funktionen ❄️, så snart mad- eller drikkevarerne er tilstrækkeligt kolde.
- Brug** Når der lukkes varme ind, og luftcirkulationen hindres, øges energiforbruget. Derfor:
- Åbn altid kun køle-/fryseskabets dør/døre så kortvarigt som muligt. Sørg for at sortere madvarerne, så de er hurtigere at tage ud.
 - Luk køle-/fryseskabets dør/døre helt i, efter de har været åbnet.
 - Lad varme mad- og drikkevarer køle ned, inden mad- og drikkevarerne lægges ind i køle-/fryseskabet.
 - Ved anbringelse i køle-/fryseskabet skal madvarerne være pakket ind eller godt tildækket.
 - Hyldeerne må ikke overfyldes. Luften skal kunne cirkulere imellem dem.
 - Optø frysevarer i kølezone.

Opstillingssted

 Fare for brand og beskadigelse på grund af varmeafgivende produkter. Varmeafgivende produkter kan antændes og sætte ild til køle-/fryseskabet.

Tilslutningsledningen må ikke komme i kontakt med varmekilder.

Køle-/fryseskabet må ikke installeres under en kogeplade.

 Risiko for brand og beskadigelse på grund af åbne flammer. Åbne flammer kan sætte køle-/fryseskabet i brand.

Undgå åbne flammer, fx lys, i nærheden af køle-/fryseskabet.

 Risiko for brand og skader på grund af forkert installation. Hvis stikket og tilslutningsledningen rører ved køle-/fryseskabets bagside, kan stik og tilslutningsledning blive beskadiget af vibrationer og forårsage kortslutning.

Stikket eller tilslutningsledninger må ikke berøre køle-/fryseskabet.

Tilslutningsledninger må ikke komme i klemme eller beskadiges.

Tilslut ikke andre produkter til stik-kontakterne bag på køle-/fryseskabet.

Anbring og anvend ikke multistikdåser, fordelingslister eller andre elektroniske enheder (halogentransformatorer) i det bageste område.

 Fare for beskadigelse på grund af høj luftfugtighed.

Ved høj luftfugtighed kan der dannes kondensat på køle-/fryseskabets ydervægge.

Dette kondensvand kan medføre korrosion på ydervæggene.

For at forebygge dette anbefales det at opstille køle-/fryseskabet i et tørt rum med aircondition og/eller rum med tilstrækkelig ventilation.

Kontroller efter indbygning/opstilling, at køle-/fryseskabets dør/døre kan lukkes rigtigt, og at køle-/fryseskabet er indbygget/opstillet iht. anvisningerne. De anførte ventilationsåbninger-/arealer skal overholdes.

Vær ved opstilling af køle-/fryseskabet opmærksom på, at dets energiforbrug øges, hvis det opstilles lige ved siden af en radiator, et komfur, en ovn eller en anden varmekilde. Opstil det heller ikke et sted, hvor det udsættes for direkte sol. Højere omgivelsestemperaturer øger energiforbruget, da kompressoren kører i længere tid.

Et tørt og godt ventileret rum er velegnet.

Indbyg kun køle-/fryseskabet i et stabilt, retvinklet og vandret indbygningsskab, der står på et vandret og plant gulv.

Installation

Hvis opstilling ved siden af en varmekilde ikke kan undgås, skal følgende minimumsafstande til varmekilden overholdes:

- El- eller gaskogeplader
min. 3 cm
- Olie- eller kulkomfurer
min. 30 cm

Hvis disse minimumsafstande ikke overholdes, skal der monteres en plade til isolering mellem køle-/fryseskabet og varmekilden.

Klimaklasse

Køle-/fryseskabet er beregnet til en bestemt klimaklasse (omgivelsestemperaturområde), hvis grænser absolut skal overholdes.

Ved en lavere omgivelsestemperatur står kompressoren længere tid stille. Det kan give højere temperaturer i køleskabet og give følgeskader.

Klimaklassen står på typeskiltet inde i køle-/fryseskabet.

Klimaklasse	Omgivelsestemperatur
SN	10 til 32 °C
N	16 til 32 °C
ST	16 til 38 °C
T	16 til 43 °C
SN-ST	10 til 38 °C
SN-T	10 til 43 °C

Hvis køleskabe i klimaklasse SN opstilles ved koldere rumtemperaturer (op til +5 °C), er korrekt funktion sikret.

Side-by-side-kombinationer

 Fare for beskadigelse på grund af kondensvand på køle-/fryseskabets ydervægge.

Ved høj luftfugtighed og manglende ventilation kan der dannes kondens på køle-/fryseskabets ydervægge, som kan medføre korrosion.

Indbyg ikke et køle-/fryseskab med andre køle-/fryseskabe direkte ved siden af hinanden eller oven på hinanden, hvis køle-/fryseskabet ikke er godkendt til dette.

Ved opstilling af flere køle-/fryseskabe uden integreret opvarmning ved siden af hinanden skal der være en afstand på 150 mm mellem køle-/fryseskaberne.

Ventilation

 Risiko for brand og skader på grund af utilstrækkelig ventilation. Hvis køle-/fryseskabet ikke er tilstrækkeligt ventileret, vil kompressoren starte oftere og køre i længere tid. Dette fører til øget energiforbrug og en højere driftstemperatur for kompressoren. Dette kan resultere i skader på køle-/fryseskabet.

Sørg for tilstrækkelig ventilation omkring køle-/fryseskabet.

Overhold altid de foreskrevne ventilationsåbninger.

Ventilationsåbningerne må ikke tildækkes eller lukkes.

Rengør ventilationsområderne regelmæssigt for at fjerne støv og snavs.

Luften på bagsiden af køle-/fryseskabet opvarmes. Derfor skal der sørges for god ventilation ved indbygning i indbygningskabet (se afsnittet Indbygningsmål og vedlagte monteringsanvisning).

KFN 7934 D - Montering med fladhængsler

Fastgørelse af køle-/fryseskabet i indbygningsnichen

⚠ Risiko for beskadigelse og tilskadekomst, hvis køle-/fryseskabet tipper.

Køle-/fryseskabet er meget tungt og har tendens til at vippe forover, når døren er åben.

Hold køle-/fryseskabets dør(e) lukket, indtil køle-/fryseskabet er indbygget.

Det er nødvendigt at fastgøre køle-/fryseskabet i indbygningsnichen ved hjælp af de medfølgende holde- og fastgørelsesdele iht. monteringsanvisningen.

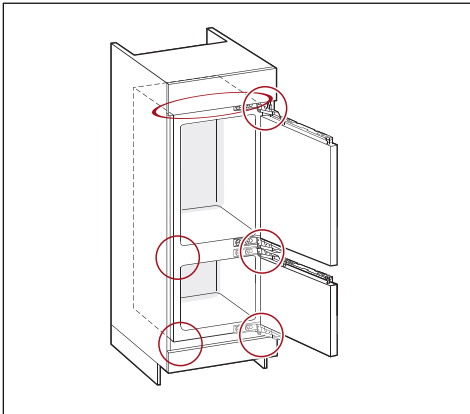

KFN 7934 D (montering med fladhængsler)

i Udfør installationen i overensstemmelse med monteringsanvisningen (se QR-kode).



Materialenummer 12 837 110 - KFN 7934 D (montering med fladhængsler)

Bestilling af trykte brugs- og monteringsanvisninger

Du kan bestille trykte brugs- og monteringsanvisninger gratis fra Miele.

Alle Miele's kontaktoplysninger findes i slutningen af dette dokument. Oplys modelbetegnelsen og serienummeret på typeskiltet.

Ændring af hængslingsside

⚠ Risiko for at komme til skade og for beskadigelse på grund af dørens vægt.

Hvis ændring af hængslingssiden foretages af en enkelt person, er der større fare for at komme til skade og for beskadigelse.

Sørg for at være to personer om at ændre hængslingssiden.

⚠ Risiko for at få fingrene i klemme i dørhængslet.

Fingrene kan komme i klemme i hængselsområdet.

Lad dørhængslet være åbent, og klap det ikke i.

Tag ikke fat i dørhængslet under ombygningen.

Foretag ændring af hængslingssiden i overensstemmelse med monteringsanvisningen.

Installation

Køkkenskabsfront

Horisontalt og vertikalt spaltemål

Køkkenskabsdørens tykkelse og kantradius samt spaltemålet hele vejen rundt (horisontal og vertikal spalte) er fastlagt afhængigt af køkkendesignet.

Vær derfor opmærksom på:

- Horisontalt spaltemål

Spalten mellem køkkenskabsfronten og skabsdøren over eller under den skal være min. 3 mm.

- Vertikalt spaltemål

Hvis spaltemålet mellem køle-/fryseskabets køkkenskabsfront og fronten på naboskabet i hængslingssiden eller den afsluttende sidevange er for lille, kan der ved åbning af køle-/fryseskabets dør ske sammenstød med naboskabets front/sidevange.

Det nødvendige spaltemål afhænger af køkkenskabsfrontens tykkelse og kantradius.

Vær opmærksom på dette ved planlægning af køkkenet eller ved udskiftning af køle-/fryseskabet, så indbygningsløsningen beregnes rigtigt.

Køkkenskabsfrontens tykkelse A [mm]	Spaltemål X [mm] til forskellige kantradier B			
	R0	R1	R2	R3
≥16–19	2,5			
20	3	3	2,5	2,5
21	3	3	2,5	2,5
22	4	3,5	3	3

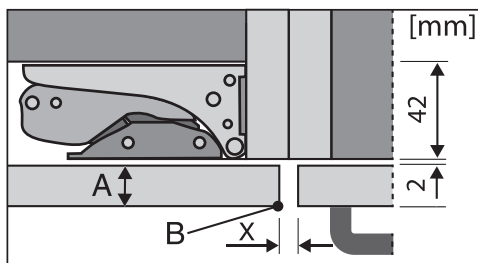

Front på naboskab

A = Køkkenskabsfrontens tykkelse

B = Kantradius

X = Spaltemål

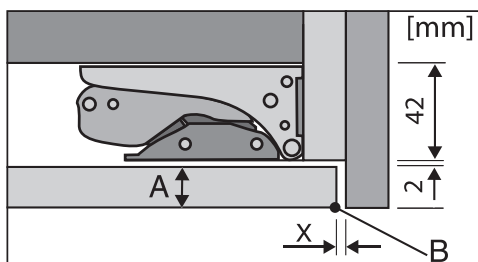

Afsluttende sidevange

A = Køkkenskabsfrontens tykkelse

B = Kantradius

X = Spaltemål

Tip: Monter et afstandslje mellem indbygningsskabet og sidevangen. Herved opnås en spalte med passende bredde.

Køkkenskabsfrontens vægt

 Fare for beskadigelse på grund af for tung køkkenskabsfront.

Monerede køkkenskabsfronter, der overskrider den maksimalt tilladte vægt, kan forårsage beskadigelser på hængslerne, hvilket bl.a. kan medføre funktionsforstyrrelser!

Inden montering af køkkenskabsfronten skal man sikre sig, at den maks. tilladte vægt på køkkenskabsfronten ikke overskrides.

Maks. tilladte vægt på køkkenskabsfronterne i kg er:

Køle-/fryseskab	Øverste køkken-skabs-front	Nederste køkken-skabs-front
KFN 7934 D	20	19

Installation

Indbygningsmål

Indbygning i et højskab/set fra siden

KFN 7934 D

Alle mål er angivet i mm.

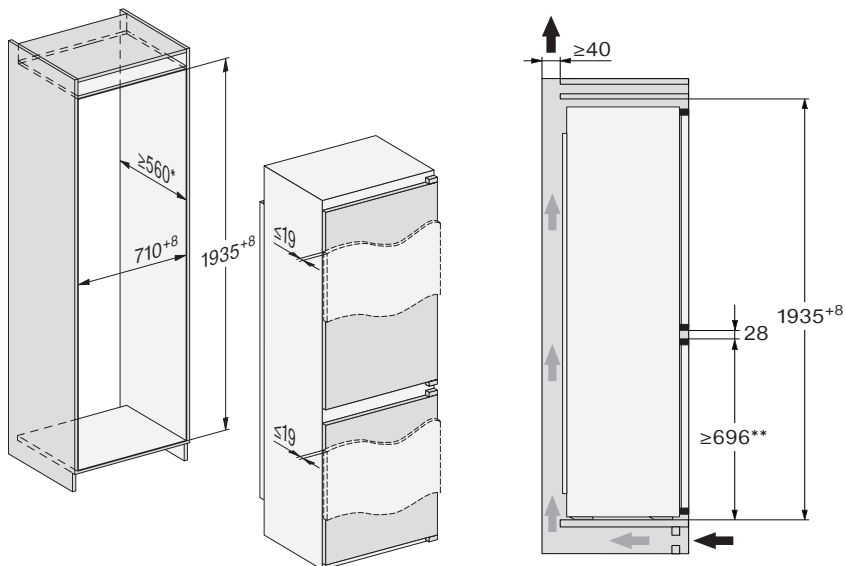

Montering med fladhængsler

* Det deklarerede energiforbrug er beregnet ved en nichedybde på 560 mm.

** Miele har forskellige køle-/fryseskabe med forskellige spaltmål (placering) i sit sortiment. For at øge fleksibiliteten ved senere udskiftning af køle-/fryseskabet anbefaler vi et spaltmål (placering) mellem 696 og 710 mm. Dørspaltens placering kan forskyde sig ved udskiftning af køle-/fryseskabet.

Sørg for, at indbygningskabet svarer præcist til de opgivne indbygningsmål, inden køle-/fryseskabet indbygges. De anførte ventilationsarealer skal ubetinget overholdes for at sikre, at køle-/fryseskabet fungerer korrekt.

Installation

KFN 7913 E - Montering med glidehængsler

Fastgørelse af køle-/fryseskabet i indbygningsnichen

⚠ Risiko for beskadigelse og tilskadekomst, hvis køle-/fryseskabet tipper.

Køle-/fryseskabet er meget tungt og har tendens til at vippe forover, når døren er åben.

Hold køle-/fryseskabets dør(e) lukket, indtil køle-/fryseskabet er indbygget.

Det er nødvendigt at fastgøre køle-/fryseskabet i indbygningsnichen ved hjælp af de medfølgende holde- og fastgørelsesdele iht. monteringsanvisningen.

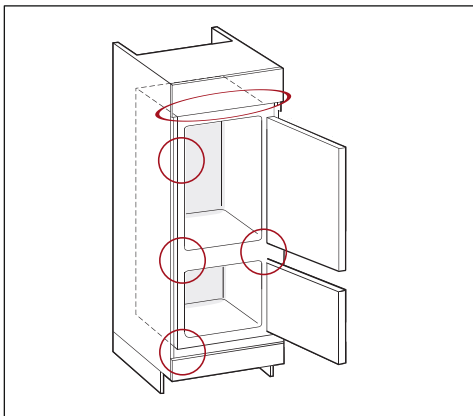

KFN 7913 E (montering med glidehængsler)

i Udfør installationen i overensstemmelse med monteringsanvisningen (se QR-kode).



Materialenummer 12 837 080 - KFN 7913 E (montering med glidehængsler)

Bestilling af trykte brugs- og monteringsanvisninger

Du kan bestille trykte brugs- og monteringsanvisninger gratis fra Miele.

Alle Miele's kontaktoplysninger findes i slutningen af dette dokument. Oplys modelbetegnelsen og serienummeret på typeskiltet.

Ændring af hængslingsside

⚠ Risiko for at komme til skade og for beskadigelse på grund af dørens vægt.

Hvis ændring af hængslingssiden foretages af en enkelt person, er der større fare for at komme til skade og for beskadigelse.

Sørg for at være to personer om at ændre hængslingssiden.

⚠ Risiko for at få fingrene i klemme i dørhængslet.

Fingrene kan komme i klemme i hængselsområdet.

Lad dørhængslet være åbent, og klap det ikke i.

Tag ikke fat i dørhængslet under ombygningen.

Foretag ændring af hængslingssiden i overensstemmelse med monteringsanvisningen.

Indbygningsmål

Indbygning i et højskab/set fra siden

KFN 7913 E

Alle mål er angivet i mm.

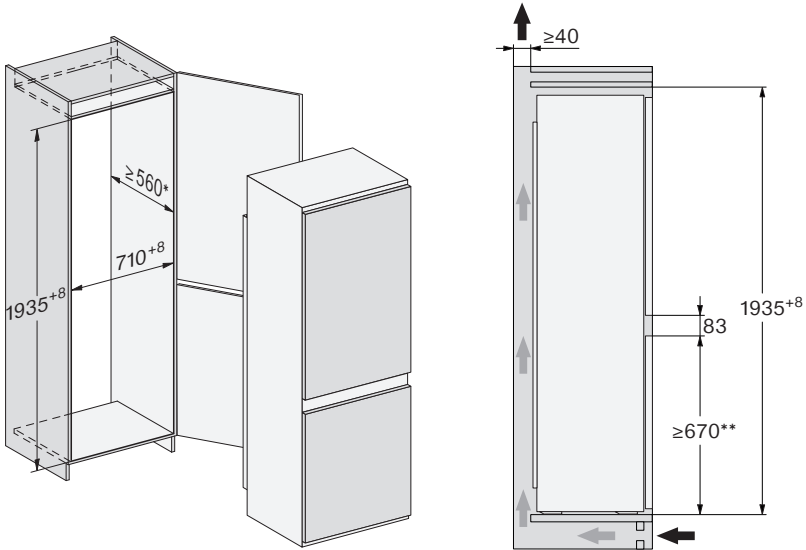

Montering med glidehængsler

* Det deklarerede energiforbrug er beregnet ved en nichedybde på 560 mm.

** Miele har forskellige køle-/fryseskabe med forskellige spaltmål (placering) i sit sortiment. For at øge fleksibiliteten ved senere udskiftning af køle-/fryseskabet anbefaler vi et spaltmål (placering) mellem 670 og 736 mm. Dørspaltens placering kan forskyde sig ved udskiftning af køle-/fryseskabet.

Sørg for, at indbygningskabet svarer præcist til de opgivne indbygningsmål, inden køle-/fryseskabet indbygges. De anførte ventilationsarealer skal ubetinget overholdes for at sikre, at køle-/fryseskabet fungerer korrekt.

Installation

Tilslutninger og ventilation

KFN 7913 E

Alle mål er angivet i mm.

De anførte ventilationsarealer skal ubetinget overholdes for at sikre, at køle-/fryseskabet fungerer korrekt.

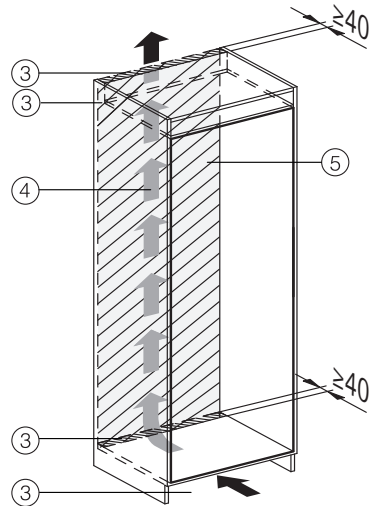
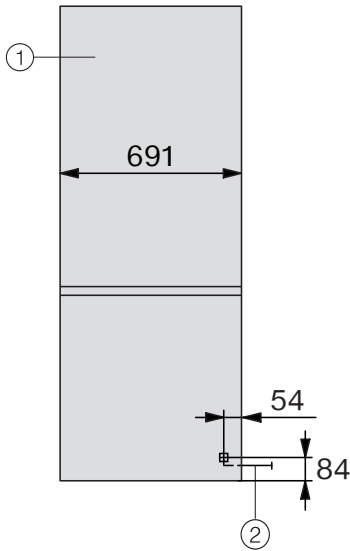

- ① Set forfra
- ② Tilslutningsledning, længde = 2.300 mm
En længere tilslutningsledning kan købes ved henvendelse til Miele Kundecenter.
- ③ Ventilationsudskæring min. 200 cm²
- ④ Ventilation
- ⑤ Ingen tilslutning i dette område

Eltilslutning

Køle-/fryseskabet leveres med et stik godkendt i EU, som dog ikke må anvendes i en dansk installation, da køle-/fryseskabet derved ikke jordforbindes iht. Stærkstrømsbekendtgørelsen. Udskiftning til dansk stik skal foretages af en uddannet fagmand. Alternativt kan der anvendes en adapter til overgang mellem Schuko-stikprop og dansk jordings-system. En sådan kan købes ved henvendelse til vores kundecenter (kontaktinformation findes på omslaget).

Opstil køle-/fryseskabet, så stikkontakten er frit tilgængelig. Hvis stikkontakten ikke er frit tilgængelig, skal produktet kunne afbrydes på gruppeafbryderen.

 Brandfare på grund af overopvarmning.

Hvis køle-/fryseskabet anvendes med stikdåser eller forlængerledninger kan det medføre overbelastning af ledningerne.

Af sikkerhedsgrunde må der ikke anvendes stikdåser eller forlængerledning.

Den elektriske montering skal foretages af en uddannet fagmand i henhold til Stærkstrømsbekendtgørelsen.

Af sikkerhedsårsager anbefaler vi, at der anvendes et HPFI-relæ af typen  i husinstallationen til eltilslutning af køle-/fryseskabet.

En beskadiget tilslutningsledning må kun udskiftes med en speciel tilslutningsledning af samme type (kan købes ved henvendelse til vores kundecenter). Af sikkerhedsmæssige grunde må ledningen kun udskiftes af Miele Service eller en anden uddannet fagmand.

Nominal effekt og sikring fremgår af denne brugsanvisning eller typeskiltet. Sammenlign disse oplysninger med dataene for eltilslutning på opstillingsstedet. I tvivlstilfælde bør man kontakte en uddannet el-fagmand.

Forbigående eller permanent tilslutning til et selvforsynende eller ikke-netværks-synkront energiforsyningssystem (såsom stand-alone netværkssystemer, backup-systemer) er mulig. Forudsætning for tilslutning er, at energiforsyningssystemet opfylder kravene i EN 50160 eller tilsvarende.

Beskyttelsesforanstaltningerne i husinstallationen og i Miele-produktet skal også sikres med hensyn til deres funktion og driftsform ved tilslutning til stand-alone netværkssystemer eller ved ikke-netværkssynkron drift, eller de skal erstattes af tilsvarende foranstaltninger i installationen. Som eksempelvis beskrevet i den aktuelle version af VDE-AR-E 2510-2.

Skal ekstrabeskyttes, jf. Stærkstrømsbekendtgørelsen.

Køle-/fryseskabet tilsluttes

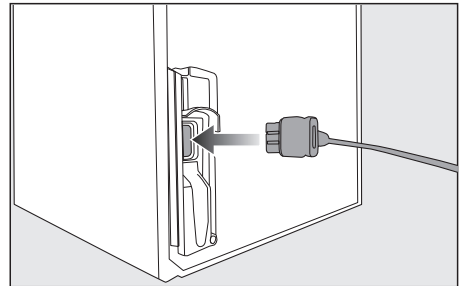

■ Sæt stikket i på bagsiden af køle-/fryseskabet.

Sørg for, at stikket sidder rigtigt.

■ Sæt køle-/fryseskabets stik i stikkontakten (skal ekstrabeskyttes, jf. Stærkstrømsbekendtgørelsen).

Køle-/fryseskabet er nu tilsluttet til el-nettet.

Lær dit produkt at kende

Dit køle-/fryseskab KFN 7913 E

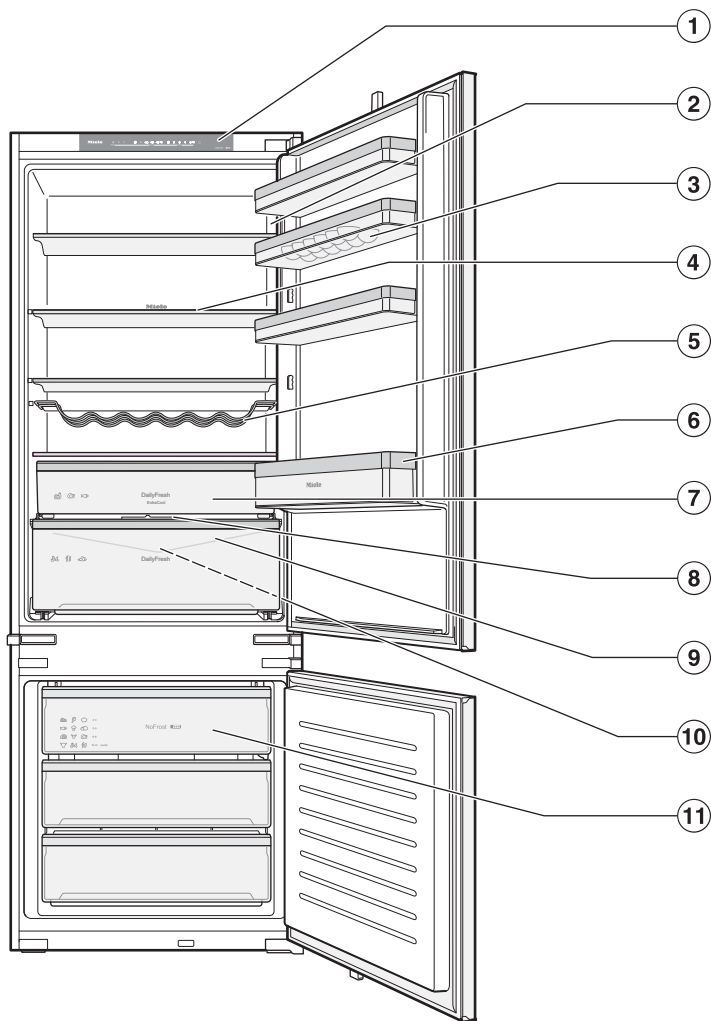

- ① Betjeningspanel
- ② Indvendig dørhylde med æggebakke
- ③ Lys
- ④ Indstillelig flaskehylde
- ⑤ Hylde
- ⑥ Flaskehylde
- ⑦ DailyFresh ExtraCool-skuffe med lav temperatur til let fordævelige madvarer
- ⑧ Skuffelåg til indstilling af luftfugtigheden i DailyFresh-skuffen
- ⑨ Afløbsrende og afløbshul til kondensvand:
Udfældet kondensvand løber af og fordamper automatisk.
- ⑩ DailyFresh-skuffe til frugt og grøntsager (med fugtighedsindstilling)
- ⑪ Fryseskuffer

Lær dit produkt at kende

Dit køle-/fryseskab KFN 7934 E

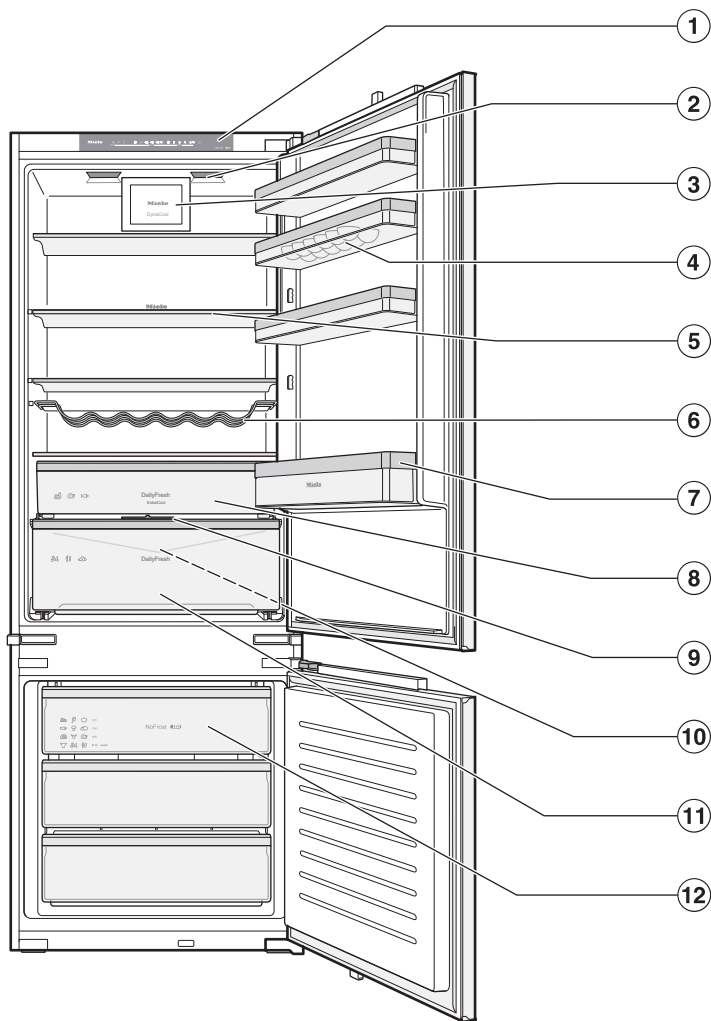

- ① Betjeningspanel
- ② Indvendig dørhylde med æggebakke
- ③ Ventilator (DynaCool)
- ④ Indstillelig flaskehylde
- ⑤ Lys
- ⑥ Hylde
- ⑦ Flaskehylde
- ⑧ DailyFresh ExtraCool-skuffe med lav temperatur til let fordærlige madvarer
- ⑨ Skuffelåg til indstilling af luftfugtigheden i DailyFresh-skuffen
- ⑩ Afløbsrende og afløbshul til kondensvand:
Udfældet kondensvand løber af og fordamper automatisk.
- ⑪ DailyFresh-skuffe til frugt og grøntsager (med fugtighedsindstilling)
- ⑫ Fryseskuffer

Lær dit produkt at kende

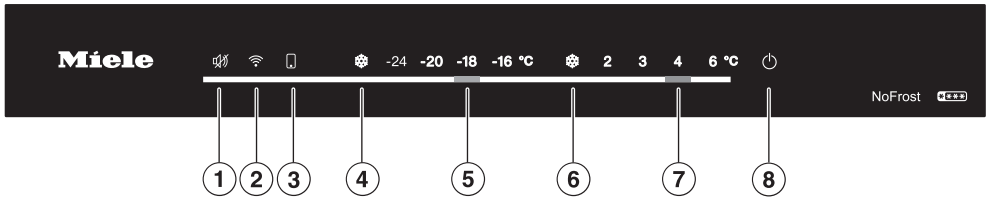

- ① Frakobling af temperatur- eller døralarmen
- ② Til- og frakobling af netværksforbindelsen til dit hjemmenetværk (wi-fi)
- ③ Lyser, hvis du har foretaget indstillinger via Miele App
(Yderligere oplysninger om mulige indstillinger findes i Miele App.)
- ④ Til-/frakobling af funktionen Superfrost
- ⑤ Temperaturen indstilles i frysezonen
- ⑥ SuperCool-funktionen til- og frakobles
- ⑦ Indstilling af temperaturen i kølezonen
- ⑧ Tænd/sluk af køle-/fryseskabet
(tryk på tasten, og hold den nede i 3 sekunder)

Sikkerhed

Temperaturalarm i frysezone

Køle-/fryseskabet er udstyret med en temperaturalarm, så temperaturen i frysezone ikke kan stige ubemærket.

Hvis temperaturen når et område, der er for varmt, blinker temperaturdisplayet for frysezone, og LED-pæren under tasten  lyser.

Desuden lyder en alarm, indtil alarmtilstanden er ophørt, eller alarmen afbrydes inden da.

Hvornår køle-/fryseskabet registrerer en temperatur som værende for varm, afhænger af den indstillede temperatur.

Temperaturalarmen kan udløses i følgende situationer:

- Hvis temperaturen afviger for meget fra den indstillede temperatur, når køle-/fryseskabet tændes.
- Hvis der strømmer for meget varm luft ind, mens frysevarerne omplaceres eller tages ud.
- Når en større mængde madvarer indfryses.
- Hvis der indfryses varme friske madvarer.

Temperaturalarmen afbrydes

Inden temperaturalarmen frakobles, skal årsagen til temperaturalarmen findes og afhjælpes.

Hvis alarmen generer, kan den afbrydes.

- Tryk på tasten .
- Kontroller afhængigt af temperaturen, om madvarerne er tøet let eller helt op. Hvis det er tilfældet, skal madvarerne forarbejdes (koges eller steges), inden de fryses ned igen.

Døralarm

For at undgå at der opstår energitab, eller at madvarerne bliver for varme, hvis døren ikke er blevet lukket, er køle-/fryseskabet forsynet med en døralarm.

Afhængigt af hvilken af de to døre, der er åben i mere end 2 minutter, blinker temperaturdisplayet for frysezone eller kølezone. LED-pæren under tasten  blinker.

Desuden lyder en alarm.

 Tidsrummet til aktivering af døralarmen kan ændres via Miele App.

Så snart døren til køle-/fryseskabet er lukket, stopper advarselstønen, og LED-pæren under tasten  slukkes.

Døralarmen afbrydes

Hvis alarmen generer, kan den afbrydes.

- Tryk på tasten .

Alarmen stopper. LED-pæren under tasten  slukkes, så snart døren til køle-/fryseskabet lukkes.

Hvis døren ikke lukkes, gentages alarmen efter 2 min.

Lær dit produkt at kende

Produktfunktioner

SuperCool ❄️

Med funktionen SuperCool ❄️ tilkoblet nedkøles **kølezonen** meget hurtigt til den laveste værdi (afhængig af omgivelsetemperaturen). Køle-/fryseskabet arbejder med størst mulig køleeffekt, og temperaturen falder.

Vælg SuperCool-funktionen ❄️, hvis store mængder friske madvarer eller drikkevarer skal nedkøles hurtigt.

SuperCool-funktionen ❄️ skal tilkobles **direkte inden** mad- eller drikkevarerne anbringes.

SuperCool-funktionen ❄️ frakobles automatisk efter ca. 6 timer. Køle-/fryseskabet arbejder igen med normal køleeffekt.

SuperFrost ❄️

Med tilkoblet Superfrost-funktion ❄️ nedkøles **frysezonen** meget hurtigt til den laveste værdi (afhængig af omgivelsetemperaturen). Køle-/fryseskabet arbejder med størst mulig køleeffekt, og temperaturen falder.

Vælg SuperFrost-funktionen ❄️ inden indfrysning af friske madvarer. Hermed opnår man, at madvarerne gennemfryses hurtigt og dermed bevarer næringsværdi, vitaminer, udseende og smag.

Funktionen Superfrost skal tilkobles ❄️ **4-6 timer inden ilægning** af madvarerne, der skal indfryses. Hvis den **maksimalt frysekapacitet** skal udnyttes, skal Superfrost-funktionen ❄️ tilkobles **24 timer forinden**.

Superfrost-funktionen ❄️ frakobles automatisk efter maks. 50 timer. Tiden indtil frakobling af SuperFrost-funktionen ❄️ afhænger af den mængde friske madvarer, der er lagt i frysezonen.

Automatisk Superfrost ❄️

Den automatiske Superfrost-funktion ❄️ er tilkoblet fra fabrikken og kan til enhver tid frakobles.

Hvis du lægger en stor mængde (varme) frysevarer ind, og temperaturen i frysezonen stiger, vil Superfrost-funktionen ❄️ **automatisk** koble til i et stykke tid.

LED-pæren under SuperFrost-tasten ❄️ lyser.

Læg helst frysevarerne i den højre del af skufferne.

Lær dit produkt at kende

Sabbat-mode

Køle-/fryseskabet kan indstilles på sabbat-mode, som understøtter religiøse skikke.

Når sabbat-mode er aktiveret, deaktiveres følgende midlertidigt:

- det indvendige lys i kølezonen ved åben dør
- alle akustiske og optiske signaler
- Alle meddelelser på betjeningspanelet (undtagelse: LED-pæren under Superfrost-tasten ❄️ lyser med reduceret lysstyrke.)
- Funktionerne SuperCool, Superfrost og automatisk Superfrost

Alle andre tilkoblede funktioner forbliver aktiverede.

Mens sabbat-mode er aktiveret, kan der ikke foretages nogen indstillinger på køle-/fryseskabet.

Køle-/fryseskabet indrettes

Dørhylderne/flaskehylden i døren tages ud eller flyttes

Tøm dørhylderne/flaskehylderne i døren, inden de flyttes.

- Løft dørhylderne/flaskehylderne i døren opad, og tag dem ud fremad.
- Sæt dørhylderne/flaskehylden i døren ind igen som ønsket.

Hylderne tages ud eller flyttes

Hylderne kan placeres i de ønskede højder:

- Løft hylden let foran, og træk den helt ud.
- Sæt hylden i igen det ønskede sted med den bageste kant opad. Den bageste kant skal vende opad, så madvarerne ikke berører bagvæggen og fryser fast.

DailyFresh ExtraCool-skuffe tages ud

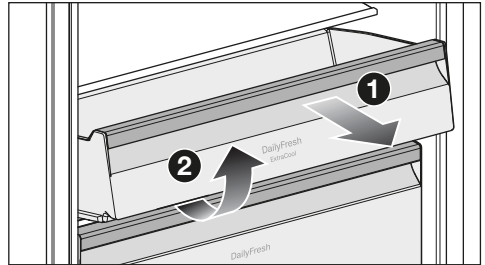

- Træk DailyFresh ExtraCool-skuffen så langt ud, som den kan komme ❶ og tag DailyFresh ExtraCool-skuffen ud opad ❷.

DailyFresh-skuffen tages ud

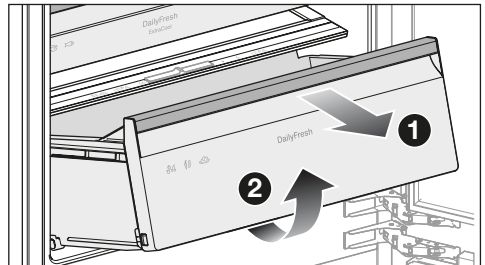

- Fjern flaskehylden i køle-/fryseskabsdøren.
- Træk DailyFresh ExtraCool-skuffen så langt ud, som den kan komme ❶, og tag DailyFresh ExtraCool-skuffen ud opad ❷.

Fryseskuffen tages ud

- Træk fryseskuffen ud, så langt den kan komme, og tag fryseskuffen ud opad.

Lær dit produkt at kende

Varibel flaskehylde flyttes

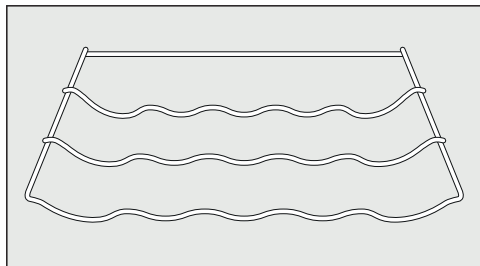

- Løft flaskehylde let bagtil, og træk den ud fremad.
- Sæt flaskehylde tilbage i den ønskede position.

Stopbøjlen bagtil skal vende opad, så flaskerne ikke rører bagvæggen.

Medfølgende tilbehør

Stik

Æggebakke

Indstillelig flaskehylde

Isterningbakke

Ekstratilbehør

I Miele's webshop, hos Miele Service eller hos din Miele-forhandler kan du købe produkter, der er specielt designet til dit køle-/fryseskab, fx produktplejemidler og tilbehør.

Du kan få adgang til Miele's webshop via følgende QR-kode:



Inden første brug

- Fjern al emballage og beskyttelsesfolier fra det indvendige rum.
- Fjern alt reklamemateriale og alle klistermærker fra køle-/fryseskabet.
- Rengør de indvendige sider/flader og tilbehøret.

Køle-/fryseskabet tilsluttes

- Tilslut køle-/fryseskabet til elnettet, som beskrevet i afsnittet Installation, Eltilslutning.

Køle-/fryseskabet starter langsomt op.



De forudindstillede temperaturer vises derefter i temperaturdisplayene for køle- og frysezoneerne.

Køle-/fryseskabet er nu klar til brug.

Køle-/fryseskabet begynder at køle, og lyset tændes, når døren åbnes.

For at sikre at temperaturen er tilstrækkelig lav, skal køle-/fryseskabet forkøle nogle timer, inden der lægges madvarer ind første gang.

Køle-/fryseskabet tændes

- Hvis køle-/fryseskabet tidligere har været slukket med tasten , skal der trykkes på tasten  i 3 sekunder, så alle LED-pærerne på betjeningspanelet lyser én gang.

Der lyder et akustisk signal, og de forudindstillede temperaturer lyser i temperaturdisplayet.

Køle-/fryseskabet begynder at køle, og lyset tændes, når døren åbnes.

Så snart den indstillede temperatur er nået i frysezoneen, slukkes LED-pæren under tasten . Temperaturdisplayet for frysezoneen lyser konstant, og alarmen stopper.

- Hvis du vil slukke for alarmen før tid, skal du trykke på tasten .

For at sikre at temperaturen er tilstrækkelig lav, skal køle-/fryseskabet forkøle nogle timer, inden der lægges madvarer ind første gang. Læg først madvarer ind i køle-/fryseskabet, når den forindstillede temperatur er nået.

Læg først madvarer ind i frysezoneen, når temperaturen i frysezoneen er lav nok (min. -18 °C).

Vent ca. 3 minutter efter, at tændt køle-/fryseskabet er tændt, før du tilslutter det til netværket. Først da er initialiseringen af køle-/fryseskabet afsluttet.

Køle-/fryseskabet slukkes

- Tryk på tasten  i 3 sekunder, så alle LED-pærer på betjeningspanelet slukkes.

Der lyder et akustisk signal.

Kølingen og lyset er frakoblet.

Bemærk: Køle-/fryseskabet er ikke koblet fra elnettet, når det er slukket.

Ved længere fravær

Hvis der slukkes for køle-/fryseskabet ved længere tids fravær, og det ikke bliver rengjort, kan der dannes skimmel, hvis det er lukket.

Sørg for at rengøre køle-/fryseskabet før et længere fravær.

Ibrugtagning

Hvis køle-/fryseskabet ikke skal bruges i længere tid:

- Sluk køle-/fryseskabet.
- Træk stikket ud, eller slå sikringen i installationen fra.
- Rengør køle-/fryseskabet, og lad det stå åbent, så det ventileres tilstrækkeligt, og generende lugt undgås.

Indstilling af temperatur i kølezonen

Tip: Vi anbefaler en køletemperatur på **4 °C** i kølezonen

Ved en temperaturindstilling på 4 °C og passende hygiejne forsinkes formeringen af bakterier, fx salmonella og listeria, som kan føre til alvorlig fødevareforgiftning.

Grundlæggende gælder det: Jo koldere den indstillede temperatur er, jo længere er holdbarheden af de madvarer, du opbevarer i kølezonen.

- Tryk på den ønskede temperatur for kølezonen.

Mulige temperaturindstillinger i kølezonen

Temperaturen i kølezonen kan indstilles inden for området **2 °C til 6 °C**.

☞ Du kan bruge Miele App til at foretage yderligere indstillinger for temperaturen i kølezonen.

Temperaturdisplay

Temperaturangivelsen i betjeningsdisplayet viser altid den **ønskede** temperatur.

Afhængigt af omgivelsestemperaturen og indstillingen kan det tage et par timer at nå den ønskede temperatur.

Temperaturen i kølezonen stiger:

- jo hyppigere og længere tid døren holdes åben.
- jo flere madvarer, der lægges ind.

- jo varmere de friske madvarer er, når de lægges ind.
- jo højere omgivelsestemperatur, der er omkring køle-/fryseskabet. Køle-/fryseskabet er beregnet til en bestemt klimaklasse (omgivelsestemperaturområde), hvis grænser absolut skal overholdes.

Tænd for SuperCool ❄

SuperCool-funktionen ❄ skal tilkobles direkte inden mad- eller drikkevarerne anbringes.

- Tryk på tasten SuperCool ❄.

LED-pæren under SuperCool-tasten ❄ lyser.

SuperCool ❄ frakobles

SuperCool-funktionen ❄ deaktiveres automatisk efter ca. 6 timer.

For at spare energi kan man selv frakoble SuperCool-funktionen ❄, så snart mad- eller drikkevarerne er tilstrækkeligt kolde.

- Tryk på tasten SuperCool ❄.

LED-pæren under SuperCool-tasten ❄ slukkes.

Betjening

Temperaturen indstilles i fryse-zonen

 Sundhedsfare på grund af indtagelse af fordærvede madvarer.

For at kunne indfryse ferske madvarer kræves en temperatur på **-18 °C**. Vær opmærksom på, at en varmere temperatur vil afkorte madvarernes holdbarhed.

Indstil en minimumstemperatur på **-18 °C** til indfrysning og langtidsopbevaring af madvarer.

Tip: Med en konstant frysezonetemperatur på **-18 °C** og passende hygiejne kan den maksimale opbevaringstid for fødevarer udnyttes, og madspild undgås.

- Tryk på den ønskede temperatur for frysezone

Mulige temperaturindstillinger i fryse-zonen

Temperaturen i frysezone kan indstilles fra **-16 °C** til **-24 °C**.

Temperaturdisplay

Temperaturangivelsen i betjeningsdisplayet viser altid den **ønskede** temperatur.

Afhængigt af omgivelsestemperaturen og indstillingen kan det tage et par timer at nå den ønskede temperatur.

Temperaturen i frysezone stiger:

- jo hyppigere og længere tid døren holdes åben.
- jo flere madvarer, der lægges ind.

- jo varmere de friske madvarer er, når de lægges ind.
- jo højere omgivelsestemperatur, der er omkring køle-/fryseskabet. Køle-/fryseskabet er beregnet til en bestemt klimaklasse (omgivelsestemperaturområde), hvis grænser absolut skal overholdes.

Superfrost ❄️ tilkobles

Superfrost-funktionen ❄️ skal tilkobles **ca. 4-6 timer inden ilægning** af madvarerne, der skal indfryses. Hvis den maksimale frysekapacitet skal udnyttes, skal Superfrost-funktionen tilkobles ❄️ 24 timer forinden.

Det er **ikke** nødvendigt at tilkoble Superfrost-funktionen ❄️,

- hvis der lægges madvarer ind, der allerede er frosset.
- hvis der dagligt kun lægges op til 2 kg madvarer ind.

- Tryk på Superfrost-tasten ❄️.

LED-pæren under SuperFrost-tasten ❄️ lyser.

Superfrost ❄️ frakobles

Superfrost-funktionen ❄️ frakobles automatisk efter maks. 50 timer.

For at spare energi kan man selv frakoble Superfrost-funktionen ❄️ før tid, så snart mad- eller drikkevarerne er tilstrækkeligt kolde.

- Tryk på Superfrost-tasten ❄️.

LED-pæren under SuperFrost-tasten ❄️ slukkes.

Automatisk stop af Superfrost ❄️

- Tryk på Superfrost-tasten ❄️.

LED-pæren under SuperFrost-tasten ❄️ slukkes.

Automatisk tilkobling af SuperFrost ❄️

- Tryk på Superfrost-tasten ❄️ i 5 sekunder, indtil der lyder et akustisk signal.
- Løft fingeren fra Superfrost-tasten ❄️.

2 akustiske signaler lyder efter hinanden. Den automatiske Superfrost-funktion ❄️ er tilkoblet.

Komplet frakobling af automatisk Superfrost ❄️

- Tryk på Superfrost-tasten ❄️ i 5 sekunder, indtil der lyder et akustisk signal.
- Løft fingeren fra Superfrost-tasten ❄️.

3 akustiske signaler lyder efter hinanden. Den automatiske Superfrost-funktion ❄️ er frakoblet.

Opbevaring af madvarer i køleskabet

⚠️ Antændelige gasblandinger kan forårsage eksplosionsfare.

Antændelige gasblandinger kan forårsage brandfare pga. de elektriske komponenter.

Opbevar aldrig eksplosive stoffer eller produkter med brændbare drivgasser (fx spraydåser) i køle-/fryseskabet! Disse spraydåser kan genkendes på det påtrykte indhold eller et flammesymbol. Eventuelt udtrængende gas kan antændes af elektiske komponenter.

⚠️ Fare for beskadigelse på grund af fedt- eller olieholdige madvarer.

Hvis der opbevares fedt- eller olieholdige madvarer i køle-/fryseskabet, kan der opstå spændingsrevner i plastbelægningen.

Sørg for, at eventuelt fedt eller olie, der løber ud, ikke kommer i berøring med køle-/fryseskabets plastdele.

Hvis der ikke er tilstrækkelig luftcirkulation, reduceres køleeffekten, og energiforbruget stiger.

Opbevar ikke madvarerne for tæt på hinanden og ikke i direkte kontakt med bagvæggen, så luften kan cirkulere godt.

Betjening

Forskellige køleområder

På grund af den naturlige luftcirkulation er der forskellige temperaturområder i kølezonen.

Den kolde, tunge luft synker ned i det nederste område i kølezonen. Udnyt de forskellige kuldeområder, når madvarerne placeres.

Varmeste område

Det varmeste område i kølezonen er helt øverst i det forreste område og i døren. Brug disse områder til opbevaring af fx smør, så det er let at smøre på brødet, og ost, så den bevarer sin aroma.

Koldeste område

Det koldeste område i kølezonen er i DailyFresh ExtraCool-skuffen og ved bagvæggen.

Ved en temperaturindstilling på 4 °C og passende hygiejne forsinkes formeringen af bakterier, fx salmonella og listeria, som kan føre til alvorlig fødevareforgiftning.

Brug derfor disse områder til alle sarte og letfordærvelige madvarer, som fx:

- Fisk, kød, fjerkræ
- Pølser, færdigretter
- Retter og bagværk med æg eller fløde
- Fersk dej, kage-, pizza-, tærtedej
- Råmælksost og andre råmælksprodukter
- Humus, vegetabiliske smørepålæg, vegetabiliske flødeosterstatninger
- Folieindpakkede forkogte grøntsager
- Generelt alle ferske madvarer (hvis holdbarhedsdato forudsætter en opbevaringstemperatur på min. 4 °C)

Tip: Opbevar ikke madvarerne, så de støder mod bagvæggen i kølezonen. Ellers kan madvarerne fryse fast på bagvæggen.

Temperaturindikator for det koldeste område

Temperaturindikatoren for det koldeste område er anbragt i venstre eller højre side på den indvendige sidevæg i kølezonen koldeste område. Ved hjælp af temperaturindikatoren kan du kontrollere temperaturen i dette område for dine sarte og let fordærvelige madvarer. I det koldeste område (mellem temperaturindikatoren og hylden nedenunder) indstilles ved korrekt temperaturindstilling den laveste middeltemperatur. Denne lave køletemperatur og korrekt hygiejne reducerer bakteriespredning, fx af salmonella og listeria, der kan forårsage alvorlig madforgiftning.

Efter første ibrugtagning af køleskabet kan det vare op til 12 timer, før den ønskede temperatur er nået.

Temperaturindikatorens display kan vise forkert ved længere tids eller hyppig åbning af døren. Åbn altid kun døren kortvarigt. Kontroller temperaturindikatoren igen efter nogle timer.

Temperaturindikatorens display



Hvis temperaturindikatoren viser OK, er temperaturen korrekt indstillet. Sarte og let fordærlige madvarer køles korrekt i dette område.

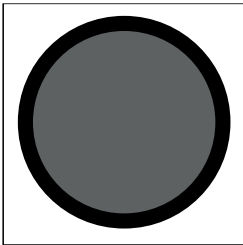

Hvis temperaturindikatoren ikke viser OK, er temperaturen indstillet for højt. Indstil temperaturen til 4 °C eller lavere.

Hvis omgivelsestemperaturen svinger meget, skal du observere temperaturindikatoren oftere. Indstil om nødvendigt temperaturen igen.

Tip: Hvis temperaturindikatoren er kontrolleret, og der ved koldeste indstilling ikke vises OK, bør Miele Service kontaktes. Temperaturindikatoren er beskadiget, og sarte og let fordærlige madvarer opbevares ikke længere korrekt.

Skal madvarer opbevares indpakket eller uindpakket?

Madvarerne i kølezonen bør være pakket ind eller godt tildækket (undtagelser i DailyFresh-skuffen).

Derved undgås, at de optager lugt fra andre madvarer, at de udtørres, og at

eventuelle bakterier overføres. Dette er især vigtigt ved opbevaring af animalske madvarer. Vær opmærksom på, at især madvarer såsom fersk kød og fisk ikke kommer i kontakt med andre madvarer.

Rigtig indstilling af temperaturen og god hygiejne øger madvarernes holdbarhed betydeligt. Det reducerer madspild.

Proteinholdige madvarer

Vær opmærksom på, at madvarer fordæres hurtigere, jo mere protein de indeholder. Det vil sige, at skal- og krebsdyr fx fordæres hurtigere end fisk, og fisk fordæres hurtigere end kød.

Betjening

DailyFresh ExtraCool-skuffe

DailyFresh ExtraCool-skuffen egner sig generelt til opbevaring af let fordærvelige madvarer såsom:

- fersk fisk, skal- og krebsdyr
- kød, fjerkræ, pølser
- delikatessesalater
- Mejeriprodukter såsom yoghurt, ost, fløde, kvark m.m.
- Desuden kan der i DailyFresh ExtraCool-skuffen opbevares alle slags madvarer, såfremt madvarerne er **emballeret**.

Hvis der er indstillet en temperatur på **2 °C** i kølezonen, er der i DailyFresh ExtraCool-skuffen en temperatur på ca. **0 °C**.

Luftfugtigheden i DailyFresh ExtraCool-skuffen er ikke forhøjet og kan ikke reguleres.

Temperaturen i DailyFresh ExtraCool-skuffen er ca. 0 °C (afhængigt af den temperatur, der er indstillet i kølezonen).

Det betyder, at man under visse omstændigheder kan nå ned på minusgrader. Madvarer kan fryse.

Tilpas indstillingen af temperaturen efter behov.

Vær opmærksom på, at madvarer fordæres hurtigere, jo mere protein de indeholder.

Det vil sige, at skal- og krebsdyr fx fordæres hurtigere end fisk, og fisk fordæres hurtigere end kød.

Af hygiejniske grunde skal disse madvarer opbevares **tildækket eller emballeret**.

DailyFresh-skuffe

I DailyFresh-skuffen er der gode opbevaringsbetingelser for frugt og grøntsager.

I DailyFresh-skuffen kan luftfugtigheden reguleres, så den ca. svarer til fugtigheden i de opbevarede madvarer. Øget luftfugtighed bevirker, at madvarerne bevarer deres egen fugtighed og ikke udtørres så hurtigt. Temperaturen svarer nogenlunde til temperaturen i den traditionelle kølezone.

Vær opmærksom på, at madvarernes friskhed ved ilægning er afgørende for et godt opbevaringsresultat.

Regulering af luftfugtigheden i DailyFresh-skuffen

Luftfugtigheden i DailyFresh-skuffen afhænger i princippet af, hvilke og hvor mange **uemballerede** madvarer der opbevares.

Tip: Hvis der er lagt **få madvarer** i, kan luftfugtigheden være for lav. Pak madvarerne ind i lufttæt emballage, hvis der lægges få madvarer i skuffen.

Tip: Opbevar **udskåret** frugt eller grøntsager tildækket eller indpakket, så de ikke tørrer ud.

Valg af ikke-øget luftfugtighed Δ

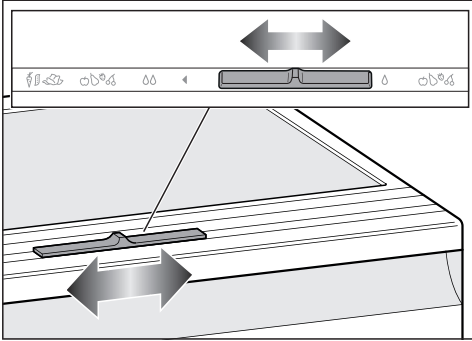

- Skub regulatoren mod højre.

Skuffelåget er åbnet, og luftfugtigheden reduceres Δ.

- Vælg generelt denne indstilling, hvis
 - skuffen er meget fyldt
 - der er en blandet fyldning i skuffen
 - skuffen overvejende er fyldt med frugt
 - der er for høj luftfugtighed i DailyFresh-skuffen.

Valg af øget luftfugtighed ΔΔ

- Skub regulatoren mod venstre.

Skuffelåget er lukket, og luftfugtigheden bliver i skuffen ΔΔ.

- Vælg denne indstilling, hvis
 - skuffen er lidt fyldt
 - skuffen overvejende er fyldt med grøntsager
 - der er for lav luftfugtighed i DailyFresh-skuffen.

Ved øget luftfugtighed i DailyFresh-skuffen kan der dannes kondensvand. Hvis det skønnes, at der er dannet for meget kondensvand, og det påvirker madvarerne, gøres følgende:

Fjern kondensvandet med et viskestykke.

Åbn låget til skuffen ved at vælge positionen "Ikke-øget luftfugtighed Δ".

Indfrysning og opbevaring af fiske madvarer

Maks. frysekapacitet

For at madvarerne kan gennemfryses hurtigst muligt, må den maksimale frysekapacitet ikke overskrides. Den maksimale frysekapacitet i løbet af 24 timer fremgår af typeskiltet "Frysekapacitet ...kg/24 t".

Før ilægning

Brug kun friske madvarer i god stand til indfrysning.

- Ved indfrysning af mere end 2 kg friske madvarer bør funktionen Superfrost ❄️ tilkobles 6 timer inden ilægning af madvarerne.
- Ved indfrysning af en endnu større mængde frysevarer bør Superfrost-funktionen ❄️ tilkobles 24 timer inden ilægning af madvarerne.

Derved får de allerede frosne madvarer en kuldereserve.

Betjening

Frysevarer lægges ind

Friske madvarer, der skal indfryses, må ikke berøre de allerede frosne madvarer, så de begynder at tø op.

- Læg altid madvarerne i den nederste skuffe i fryseren først.
- Pakkerne med madvarer skal være tørre, når de lægges ind for at undgå, at de fryser sammen.

Skub altid fryseskuffen helt ind, så luften kan cirkulere uhindret i køle-/fryseskabet.

For at sikre hurtig gennemfrysning bør følgende pakkestørrelser ikke overskrides:

- Frugt og grøntsager maks. 1 kg
- Kød maks. 2,5 kg

- stor mængde frysevarer ilægges

Tip: Frysezonen kan udvides fleksibelt, fx til opbevaring af større frostvarer som kalkun eller vildt.

- Tag fryseskufferne ud af frysezonen.
- Læg frysevarerne direkte på bunden af frysezonen.

Efter indfrysning af friske madvarer

- Sluk Superfrost-funktionen ❄️.

Isterninger

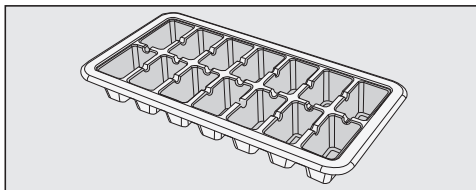

- Fyld isterningbakken 3/4 op med vand, og stil isterningbakken i bunden af en fryseskuffe.
- Brug en stump genstand, fx skaftet af en ske, når isterningerne skal løsnes fra bakken.

Tip: Isterningerne løsnes let fra bakken, hvis den holdes kort tid under rindende vand.

Drikkevarer lynafkøles

- Hvis der lægges flasker i frysezonen til lynafkøling, skal de tages ud igen **senest efter 1 time**. Flaskerne kan eksplodere.

Tip: 📱 Du kan bruge Miele App til at foretage yderligere indstillinger på dit køle-/fryseskab. Du kan finde yderligere oplysninger i Miele App.

Forudsætning er, at dit køle-/fryseskab er tilsluttet et netværk og registreret i Miele App.

Overhold afsnittet "Råd om sikkerhed og advarsler" i denne brugs- og monteringsanvisning, og sørg for, at sikkerhedsanvisningerne også overholdes, når køle-/fryseskabet betjenes via Miele App.

Sabbat-mode tilkobles

Mens sabbat-mode er aktiveret, kan der ikke foretages nogen indstillinger på køle-/fryseskabet.

- Tryk på Superfrost-tasten ❄️ i 15 sekunder, indtil der lyder et 2. akustisk signal (det 1. akustiske signal lyder efter 5 sekunder).

LED-pæren under Superfrost-tasten ❄️ lyser med reduceret lysstyrke.

Alle andre LED-pærer på betjeningspanelet slukkes. Sabbat-mode er tilkoblet.

Sørg for, at dørene til køle-/fryseskabet er lukket helt i, da de optiske og akustiske advarsler er frakoblet.

⚠️ Sundhedsfare på grund af indtagelse af fordærvede madvarer.

Da en mulig strømafbrydelse under sabbat-mode ikke vises, kan madvarer have været udsat for øgede temperaturer i lang tid. Herved afkortes madvarernes holdbarhed.

Hvis der skulle have været en strømafbrydelse i løbet af sabbat-mode, skal madvarernes kvalitet kontrolleres.

Sabbat-mode frakobles

Sabbat-mode frakobles automatisk efter ca. 80 timer.

Sabbat-mode kan også deaktiveres før tid.

- Tryk på Superfrost-tasten ❄️ i 15 sekunder, indtil der lyder et akustisk signal.

LED-pærene for de forindstillede temperaturer lyser.

Sabbat-mode er deaktiveret.

Indstillinger tilpasses

Miele@home

Køle-/fryseskabet er udstyret med et integreret wi-fi-modul.

Netværkstilslutningen er deaktiveret ved levering.

Forudsætning for brug er:

- et wi-fi-netværk
- Miele App
- en brugerkonto hos Miele. Bruger-kontoen kan oprettes via Miele App.

Miele App guider dig gennem oprettelsen af en forbindelse mellem køle-/fryseskabet og hjemmets trådløse netværk.

Når køle-/fryseskabet er forbundet med husets wi-fi-netværk, kan der fx udføres følgende handlinger via Miele App:

- Informationer om driftstilstand på køle-/fryseskabet kan kaldes frem
- Indstillinger på køle-/fryseskabet kan ændres
- Der kan foretages yderligere indstillinger på dit køle-/fryseskab

Ved tilslutning af køle-/fryseskabet til det trådløse netværk øges energiforbruget, også når køle-/fryseskabet er slukket.

Kontroller, at det trådløse netværks signalstyrke er tilstrækkeligt kraftig på køle-/fryseskabets opstillingssted.

Tilgængelighed wi-fi-forbindelse

Wi-fi-forbindelsen deler et frekvensområde med andre enheder (fx mikrobølger, fjernstyret legetøj). Dette kan forårsage midlertidige eller komplette forstyrrelser af forbindelsen. Det kan derfor ikke garanteres, at der er konstant adgang til de tilbudte funktioner.

Tilgængelighed af Miele@home

Anvendelsen af Miele App afhænger af de funktioner og services, som tilbydes i dit land.

Alle funktioner er ikke tilgængelige i alle lande.

Yderligere information kan findes på Miele's hjemmeside www.miele.dk.

Miele App

Miele App kan hentes gratis i Apple App Store® eller i Google Play™.



Scan & Connect udføres

- Skan QR-koden.

Når Miele App er installeret og en Miele-brugerkonto er oprettet, ledes direkte videre til tilslutning til netværket.

Hvis Miele App ikke er installeret endnu, ledes videre til Apple App Store® eller Google Play Store™.

- Installer Miele App og opret en Miele-brugerkonto.
- Skan QR-koden igen.

Miele App guider dig gennem opsætningen.



Tilslutning af wi-fi for 1. gang

- Tryk på tasten  i 2 sekunder, indtil der lyder et akustisk signal.

Symbolet  blinker under forbindelsen. Symbolet lyser, når forbindelsen er fuldført.

Wi-fi-forbindelse aktiveres

- Tryk på tasten .

LED-pæren under tasten  lyser.

Wi-fi-forbindelse deaktiveres

- Tryk på tasten .

LED-pæren under tasten  slukker.

Netværkskonfiguration nulstilles

Hvis der er problemer med forbindelsen mellem køle-/fryseskabet og dit wi-fi-netværk, kan du nulstille netværkskonfigurationen.

- Tryk på tasten , og hold fingeren på den i 6 sekunder, indtil der lyder 2 akustiske signaler.

LED-pæren under knappen  blinker i ca. 1 minut. LED-pæren slukkes derefter.

Alle udførte indstillinger og indtastede værdier nulstilles.

Wi-fi-forbindelsen blev deaktiveret.

Rengøring og vedligeholdelse

Typeskiltet inde i køle-/fryseskabet må ikke fjernes. Typeskiltet skal bruges i tilfælde af reparation.

Sørg for, at der ikke kommer vand i elektronikken eller i lyset.

 Fare for beskadigelse på grund af fugtighed, der trænger ind.

Dampen fra et damprengøringsapparat kan beskadige kunststofdele og elektriske komponenter.

Anvend ikke et damprengøringsapparat til rengøring af køle-/fryseskabet.

Rengøringsmidler

Anvend kun rengørings- og plejemidler, der er uskadelige for madvarer, indvendigt i køle-/fryseskabet.

For at undgå beskadigelse af overfladerne bør der **ikke** anvendes

- soda-, ammoniak-, syre- eller kloridholdige rengøringsmidler
- kalkopløsende rengøringsmidler
- rengøringsmidler med skurende virkning (fx skurepulver, flydende skuremiddel og pimpsten),
- rengøringsmidler, der indeholder opløsningsmiddel
- rengøringsmiddel til rustfrit stål
- opvaskemiddel til opvaskemaskiner
- ovnspray
- glasrengøringsmidler
- skurende, hårde svampe og børster, fx grydesvampe
- viskelæder
- skarpe metalskrabere.

Vi anbefaler til rengøring en ren svampeklud, lunkent vand med lidt opvaskemiddel til opvask i hånden.

Køle-/fryseskabet forberedes til rengøring

- Sluk køle-/fryseskabet.
- Tag madvarerne ud af køle-/fryseskabet, og opbevar dem et køligt sted.
- Tag alle løse dele ud, når de skal rengøres.

Indvendig rengøring

Rengør køle-/fryseskabet regelmæssigt og mindst en gang om måneden.

Hvis snavs får lov at sidde i længere tid, kan det undertiden være umuligt at fjerne.

Overfladerne kan blive misfarvet eller ændre sig.

Snavs skal helst fjernes omgående.

- Rengør køle-/fryseskabet indvendigt med en ren svampeklud, lunkent vand og lidt opvaskemiddel til opvask i hånden.
- Vask alle dele op i hånden - **ikke** i opvaskemaskine.
- Tør efter med rent vand efter rengøringen, og eftertør alt med en klud.
- Rengør renden til afrymningsvand og afløbshullet oftere med en vatpind eller lignende, så afrymningsvandet altid kan løbe frit ud.

DailyFresh ExtraCool-skuffen og skuffelåget nedenunder skal først fjernes for at kunne rengøre renden til afrymningsvand og afløbshullet til kondensvand.

- Lad køle-/fryseskabet være åbent i kort tid for at sikre, at køleskabet er ventileret tilstrækkeligt, og at lugt undgås.

Rengøring af afløbsrenden og afløbshullet til kondensvand

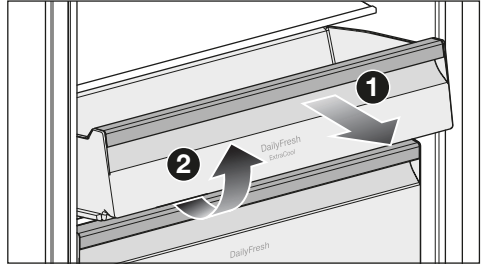

- Træk DailyFresh ExtraCool-skuffen ① helt ud, og fjern DailyFresh ExtraCool-skuffen opad ②.
- Fjern flaskehylden i køle-/fryseskabsdøren.
- Træk DailyFresh-skuffen nedenunder lidt ud.
- Løft skuffelåget over DailyFresh-skuffen foran, og træk skuffelåget helt ud foran.

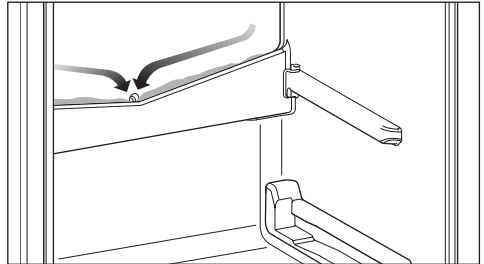

- Rengør afløbsrenden og afløbshullet med en vatpind eller lignende.
- Skub skuffelåget ind igen over DailyFresh-skuffen.

Rengøring og vedligeholdelse

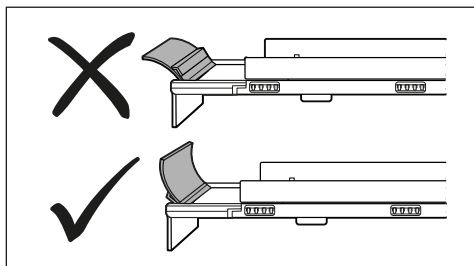

- Sørg for, at listen på skuffelåget er placeret korrekt.
- Skub DailyFresh-skuffen og DailyFresh ExtraCool-skuffen ind igen.

Låget på DailyFresh-skuffen tages af

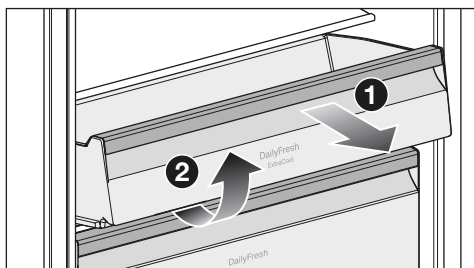

- Træk DailyFresh ExtraCool-skuffen ① helt ud, og fjern DailyFresh ExtraCool-skuffen opad ②.
- Fjern flaskehylden i køle-/fryseskabsdøren.
- Træk DailyFresh-skuffen nedenunder lidt ud.
- Løft skuffelåget over DailyFresh-skuffen foran, og træk skuffelåget helt ud foran.
- Efter rengøring: Skub skuffelåget ind igen over DailyFresh-skuffen.

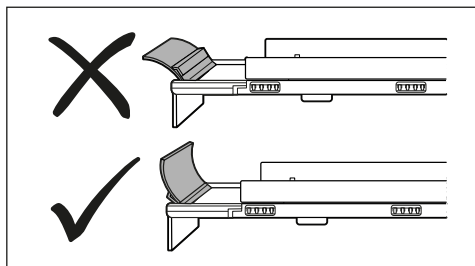

- Sørg for, at listen på skuffelåget er placeret korrekt.
- Skub DailyFresh-skuffen og DailyFresh ExtraCool-skuffen ind igen.

Afmontering af skuffefronter

Skuffefronterne på DailyFresh-skuffen og skufferne i fryseren kan tages af til rengøring.

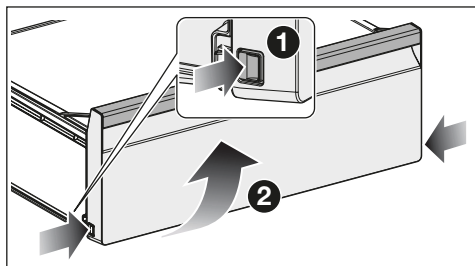

- Tryk udløsermekanismen ind nederst på begge sider af skuffefronten.
- Tag skuffefronten af med en drejebævegelse fremad.

Hylde skilles ad

- Læg hylde på et blødt underlag (fx et viskestykke) på køkkenbordet.

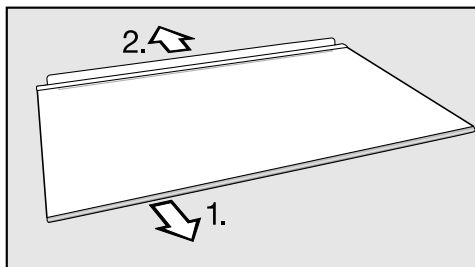

- Inden rengøring af en hyld skal pyntelisten og den bageste beskyttelsesliste tages af.
1. Træk pyntelisten af; begynd i den ene side.
 2. Træk den bagerste beskyttelsesliste af.
- Fastgør pyntelisten og beskyttelseslisten på hylden efter rengøringen.

Tætningslisten i døren rengøres



Fare for beskadigelse ved forkert rengøring.

Tætningslisten i døren kan blive porøs efter behandling med olie eller fedtstof.

Kom ikke olie eller fedtstof på tætningslisten i døren.

- Tætningslisten i døren skal rengøres med jævne mellemrum og kun med rent vand. Tør den derefter grundigt af med en tør klud.

Ventilationsåbninger rengøres

- Ventilationsåbningerne skal med jævne mellemrum rengøres med en børste eller en støvsuger (anvend fx afstøvningsbørsten til Miele-støvsugere).

Efter rengøring

- Sæt alle delene ind i køle-/fryseskabet.
- Tænd køle-/fryseskabet.
- Aktiver Superfrost-funktionen ❄ et stykke tid, så frysezone hurtig bliver kold.
- Aktiver SuperCool ❄ i et stykke tid, så kølezone hurtig bliver kold.
- Læg madvarerne ind i kølezone, og luk døren.
- Skub fryseskufferne med frysevarer ind i frysezone, når temperaturen i frysezone er tilstrækkelig lav.
- Deaktiver Superfrost-funktionen ❄, når en konstant frysezonetemperatur på min. -18 °C er nået.

Afrimning

Kølezone afrimes

Kølezone afrimes automatisk.

Hold renden til afløbsvand og afløbshullet til kondensvand rent. Afrimningsvandet skal altid kunne løbe uhindret bort.

Før rengøring af renden til afløbsvand skal DailyFresh-skuffen og rumlåget over den fjernes.

Frysezone afrimes

Køle-/fryseskabet er udstyret med et NoFrost-system, så frysezone afrimer automatisk.

Småfejl udbedres

De fleste funktionsforstyrrelser og fejl, der måtte opstå i den daglige drift, vil man selv kunne udbedre. I mange tilfælde kan man spare tid og penge, da det ikke er nødvendigt at kontakte Miele Service.

Besøg www.miele.dk/support/customer-assistance for at få yderligere oplysninger om, hvordan du selv kan udbedre fejl.



Undlad så vidt muligt at åbne køle-/fryseskabet, indtil fejlen er udbedret, for at undgå unødigt køletab.

Generelle problemer med køle-/fryseskabet

Fejl	Årsag og udbedring
Køle-/fryseskabet køler ikke.	Køle-/fryseskabet er ikke tændt. ■ Tænd køle-/fryseskabet.
	Stikket er ikke sat korrekt i stikkontakten, eller køle-/fryseskabets stik er ikke sat korrekt i køle-/fryseskabets stikkontakt. ■ Sæt netstikket i stikkontakten og køle-/fryseskabets stik i køle-/fryseskabets stikkontakt.
	Sikringen i husinstallationen er udløst. Køle-/fryseskabet, spændingsforsyningen eller et andet produkt kan være defekt. ■ Kontakt en elfagmand eller Miele Service.
LED-pærerne i betjeningspanelet lyser, men køle-/fryseskabet har ingen køleeffekt.	Demo-mode er tilkoblet. Dette kan anvendes af forhandlere til at præsentere køle-/fryseskabet, uden at kølingen er tilkoblet. Denne indstilling er ikke beregnet til private husholdninger. ■ Afbryd strømmen til køle-/fryseskabet. ■ Vent 2 min. ■ Tilslut køle-/fryseskabet igen. ■ Tryk på SuperCool-tasten  og hold den inde, indtil du hører 4 akustiske signaler. ■ Kontroller efter kort tid, om køle-/fryseskabet køler.
Kompressoren kobler stadig hyppigere til og kører i længere tid, temperaturen i køle-/fryseskabet er for lav.	Dørene blev åbnet hyppigt. Eller der blev lagt store mængder madvarer ind.

Fejl	Årsag og udbedring
	<p>■ Dørene bør kun åbnes, når det er nødvendigt, og da i så kort tid som muligt.</p> <p>Dørene lukker ikke helt. Temperaturen i køle-/fryseskabet falder.</p> <p>■ Kontroller, at dørene passer, og juster om nødvendigt dørene ved hjælp af skrueerne i hængslerne.</p> <p>Dørene er ikke lukket rigtigt. Hvis der allerede har dannet sig et tykt lag is, reduceres køleeffekten, hvorved energiforbruget stiger.</p> <p>■ Luk altid dørene helt.</p> <p>■ Afrim køle-/fryseskabet efter behov, og gør det rent.</p> <p>Omgivelsestemperaturen er for høj. Jo højere omgivelsestemperaturen er, desto længere tid kører kompressoren.</p> <p>■ Se vejledningen i afsnittet Installation, Opstillingssted.</p> <p>Ventilationsåbningerne/-arealerne er tildækkede eller støvede.</p> <p>■ Undgå at tildække ventilationsåbningerne/-arealerne.</p> <p>■ Rengør ventilationsåbningerne/-arealerne regelmæssigt for støv.</p> <p>For indbygningsprodukter: Køle-/fryseskabet er ikke indbygget rigtigt i indbygningsnichen.</p> <p>■ Indbyg køle-/fryseskabet iht. anvisningerne i den vedlagte monteringsanvisning.</p>
<p>Temperaturen i køle-/fryseskabet er for lav.</p>	<p>Temperaturen i køle-/fryseskabet er indstillet for lavt.</p> <p>■ Korriger temperaturindstillingen.</p> <p>Funktionen SuperCool er stadig tilkoblet.</p> <p>■ Deaktiver Supercool-funktionen, inden den selv frakobler, for at spare energi.</p> <p>Superfrost-funktionen er stadig tilkoblet.</p> <p>■ Deaktiver Superfrost-funktionen, inden den selv frakobler, for at spare energi.</p>

Småfejl udbedres

Fejl	Årsag og udbedring
<p>Temperaturen i køle-/fryseskabet er for høj. Frysevarer (afhængigt af model) tøer muligvis op.</p>	<p>Dette er ikke en fejl. Den indstillede temperatur er for høj.</p> <ul style="list-style-type: none"> ■ Korriger temperaturindstillingen. ■ Kontroller temperaturen igen efter 24 timer. <hr/> <p>Omgivelsestemperaturen er lavere end den, køle-/fryseskabet er beregnet til. Kompressoren kobler sjældnere til, når omgivelsestemperaturen er for lav. Temperaturen i køle-/fryseskabet stiger.</p> <ul style="list-style-type: none"> ■ Se vejledningen i afsnittet Installation, Opstillingssted. ■ Øg omgivelsestemperaturen.
<p>Temperaturen i køleskabet afviger for meget fra den indstillede temperatur, når køle-/fryseskabet tændes.</p>	<p>Der kan være forskellige årsager.</p> <ul style="list-style-type: none"> ■ Sluk køle-/fryseskabet. ■ Tænd køle-/fryseskabet igen efter ca. 5 min. <p>Hvis temperaturen er for varm, kontrolleres temperaturen igen efter et par timer.</p> <p>Hvis temperaturen er for kold, kontrolleres temperaturen igen næste dag.</p>
<p>Køle-/fryseskabet kan ikke betjenes.</p>	<p>Du har tilsluttet dit køle-/fryseskab til wi-fi, og køle-/fryseskabet er ved at downloade en softwareopdatering i baggrunden. Køle-/fryseskabet kan ikke betjenes, mens softwareopdateringen installeres. Dette påvirker ikke kølingen af dit køle-/fryseskab.</p> <ul style="list-style-type: none"> ■ Vent, indtil softwareopdateringen er blevet fuldt installeret. Denne proces kan tage op til 30 minutter. Træk aldrig køle-/fryseskabets stik ud.
<p>Temperaturangivelsen blinker. LED-pæren under -tasten på betjeningspanelet lyser. Desuden lyder en alarm.</p>	<p>En køle-/fryseskabets døre har været åben i mere end ca. 2 minutter.</p> <ul style="list-style-type: none"> ■ Luk døren.
<p>Frysevarerne er frosset fast.</p>	<p>Emballagen var ikke tør ved ilægning af madvarerne.</p> <ul style="list-style-type: none"> ■ Løsn frysevarerne med en stump genstand, fx skaffet af en ske.
<p>Området omkring fryseskabet føles varmt.</p>	<p>Dette er ikke en fejl! Opvarmningen forhindrer, at der dannes kondensvand i dørpakningens område.</p>

Småfejl udbedres



Fejl	Årsag og udbedring
Døren til frysezone kan ikke åbnes flere gange efter hinanden.	Dette er ingen fejl. På grund af sugevirkningen kan døren først åbnes igen efter ca. 1 min. uden anvendelse af magt.
Køle-/fryseskabet er tiliset, eller der har dannet sig kondensvand indvendigt i køle-/fryseskabet. Døren lukker eventuelt ikke korrekt.	Tætningslisten i døren er gledet ud af noten. ■ Kontroller, om tætningslisten sidder rigtigt i noten.
	Tætningslisten i døren er beskadiget. ■ Kontroller, om tætningslisten i døren er beskadiget.
Tætningslisten i døren er beskadiget eller skal udskiftes.	Tætningslisten kan udskiftes uden værktøj. ■ Udskift tætningslisten i døren. Den kan købes i faghandlen eller ved henvendelse til vores kundecenter (kontaktinformation findes på omslaget).
LED-pærerne i betjeningspanelet lyser ikke.	Der er forskellige mulige årsager til dette. ■ Kontakt Miele Service.
Der var strømafbrydelse.	Under en strømafbrydelse stiger temperaturen i køle-/fryseskabet. Opbevaringstiden afkortes, og madvarernes kvalitet forringes. ■ Hold så vidt muligt køle-/fryseskabet lukket under en strømafbrydelse, og læg ikke yderligere madvarer ind. ■ Kontroller madvarernes kvalitet efter strømafbrydelsen. ■ Kontroller afhængig af temperaturen, om madvarerne er tøet let eller helt op. Hvis det er tilfældet, skal madvarerne forarbejdes (koges eller steges), inden de fryses ned igen. ■ Smid i tvivlstilfælde optøede madvarer ud.

Småfejl udbedres

Lys

 Fare for elektrisk stød på grund af fritliggende ledninger.
Hvis lysafdækningen tages af, kan man komme i berøring med strømførende dele.
Fjern ikke lysafdækningen. LED-lyset bør kun repareres eller udskiftes af Miele Service.

 Risiko for at komme til skade på LED-lys.
Lyset svarer til risikogruppe RG 2. Hvis afdækningen er defekt, kan det skade øjnene.
Kig ikke direkte på lyset med optiske instrumenter (en lup eller lignende), hvis lysafdækningen er beskadiget.

Fejl	Årsag og udbedring
Det indvendige lys fungerer ikke eller er for dæmpet.	Køle-/fryseskabet er ikke tændt. ■ Tænd køle-/fryseskabet.
	Funktionen sabbat-mode er tilkoblet. ■ Tryk på Superfrost-tasten  i 15 sekunder, indtil der lyder et akustisk signal. Funktionen sabbat-mode er slukket, og LED-pærerne for de forindstillede temperaturer lyser.
	Lyset i køleskabet er blevet dæmpet via Miele App. ■  Indstil det indvendige lys tilbage til maksimal lysstyrke via Miele App. ■ Kontakt alternativt Miele Service.

Støjårsager

Køle-/fryseskabet forårsager forskellige driftslyde under brugen.
 Ved lav køleeffekt arbejder køle-/fryseskabet energibesparende, men længere. Lydene er lavere.
 Ved høj køleeffekt køles madvarerne hurtigere.
 Lydene er højere.

Normale lyde	Hvad er årsagen til lydene?
Hvæsen, rislen	Der sprøjtes kølemiddel ind i kølekredsløbet.
Boblen, klukken, snurren	Der flyder kølemiddel gennem rørene.
Brummen	Køle-/fryseskabet køler.
Klikken	Termostaten til- og frakobler kompressoren.
Surren, susen	Ventilatoren kører. Den automatiske døråbner (afhængigt af model) åbner eller lukker køle-/fryseskabsdøren.
Knæklyde	Materialet i køle-/fryseskabet udvider sig.
Raslen	Ventiler eller flapper er aktive.
Summen (køle-/fryseskabe med vandbeholder)	Vandet pumpes ud af vandbeholderen.
Slubren (køle-/fryseskabe med dørlukningsdæmper)	Døre med dørlukningsdæmper åbnes eller lukkes.

Husk på, at kompressor- og strømningsslyde i kølekredsløbet ikke kan undgås.

Småfejl udbedres

Lyde	Årsag og udbedring
Vibrering, klapren, klirren	Køle-/fryseskabet står ujævnt. Juster køle-/fryseskabet ved hjælp af et vaterpas. Anvend de indstillelige ben under køle-/fryseskabet (afhængig af model). Ved indbygningsprodukter: Skub i en indbygningsniche fra 140 mm de inkluderede stabiliseringsskinner ind i bunden af køle-/fryseskabet.
	Køle-/fryseskabet berører et køkkenskab eller andre produkter. Ryk køle-/fryseskabet væk.
	Skuffer, kurve eller hylder sidder ustabilt eller i klemme. Kontroller de udtagelige dele, og sæt dem ind igen.
	Flasker eller beholdere rører hinanden. Ryk flaskerne eller beholderne lidt væk fra hinanden.
	Transportledningsholderen (afhængig af model) hænger stadig på produktets bagvæg. Fjern transportledningsholderen.

Under miele.dk/Services findes informationer om, hvordan man selv kan udbedre småfejl og bestille reservedele.

Kontakt i tilfælde af fejl

Kontakt forhandleren eller Miele Kundecenter, hvis det ikke er muligt selv at udbedre fejlen.

Miele Service kan kontaktes online via miele.dk/service.

Kontaktdata til Miele Service findes i slutningen af denne brugsanvisning.

Oplys modelbetegnelse og serienummer ved henvendelse til Miele. Begge oplysninger kan findes på typeskiltet inde i køle-/fryseskabet eller, afhængigt af modellen, i indstillings-mode under Informationer **i**.

EPREL- database

Fra 1. marts 2021 findes informationerne om energimærkning og krav til økodesign i den europæiske produktdatabase (EPREL). Produktdatabasen kan ses her: <https://eprel.ec.europa.eu/>. Her bliver du bedt om at indtaste model.

Modebetegnelsen kan findes på typeskiltet inde i køle-/fryseskabet eller, afhængigt af modellen, i indstillings-mode under Informationer **i**.

Miele

E-Nr.: XXXXXXXXXXX/XX FD: XXXX XXXXXXXXXXXX Z-Nr.: XXXXXX

Type / Typ / Тип XXXXXXXXXXX XXXXXXXXXXX XXXXXXXXXXXXXXXXXXXX

REFRIGERATOR / KÜHLSCHRANK / ХОЛОДИЛЬНИК
 Class/Klasse/Kласс: SN-T
 total volume / Gesamtvolumen / Общий объем
 Fridge comp. / Kühlfach / Холодильное отделение
 Chill comp. / Kaltlagerfach / Объем нулевой камеры

Refrigeration load / Verdichter / Нагрузка при охлаждении
 Defrost heater load / Abtaueheizung / Нагрузка тепа для разморозки

Refrigerant / Kältemittel / Хладагент: R600a
 Fridge comp. / Kühlfach / Холодильное отделение

Miele Service

- Service inden for kort tid
- Lokale Miele-serviceteknikere i landsdækkende servicenet
- Teknikerne er specialuddannede i Miele's produkter
- Centralt dirigerede servicevogne
- Stor reservedelsbeholdning i servicevognen
- Originale Miele-reservedele
- 24 måneders garanti på alle fabriksnye Miele-produkter, -reservedele og reparationer
- Garanteret levering af reservedele i mange år efter at produktet er taget ud af salgsprogrammet

Reparationservice

Får du brug for reparationservice, klarer vi det hurtigt med egen serviceafdeling. Vi har over hele landet mere end 60 lokalt boende serviceteknikere og er derfor altid tæt på kunderne. Ventetiden på at få besøg af en servicetekniker er normalt kun ganske få dage, så dit produkt hurtigt er klar til brug igen. Dette kan vi gøre i kraft af vores store stab af serviceteknikere, som kører i centralt dirigerede servicevogne.

Teknikeren medbringer en stor mængde originale Miele-reservedele i sin servicevogn. Dette bevirker, at langt de fleste reparationer klares med det samme uden yderligere servicebesøg.

Rygraden i god service er dygtige serviceteknikere. Alle vores teknikere har en relevant faglig håndværksmæssig uddannelse, og denne suppleres løbende med Miele's egen uddannelse i drift, vedligeholdelse og reparation af vores

Service

produkter. Du kan derfor også altid få råd og vejledning om produkternes drift og vedligeholdelse.

Servicebestilling

Kontakt Miele Kundecenter via miele.dk/service

Mieles garanti

De efterfølgende bestemmelser om garanti omfatter udelukkende fabriksnye produkter. Garantien er gældende 24 mdr. fra købsdato, når der forevises kvittering, regning eller tilsvarende, hvoraf købsdato fremgår. Funktionssvigt på produkterne, der skyldes installationsmæssige forhold, dækkes ikke af garantien. Garantien indskrænker ikke købers rettigheder if. lovgivningen over for Miele.

Mieles garanti omfatter:

Fabriksnye produkter beregnet til private husholdninger og anvendt til rette formål. Fabrikations- og materialefejl, såfremt disse fejl konstateres under produktets normale brug.

For mindre øer, hvor færgetransport er påkrævet, Grønland og Færøerne gælder dog særlige bestemmelser.

Mieles garanti indebærer:

For store produkter betaler Miele alle udgifter til reservedele, arbejds løn og rejseudgifter for tekniker. Såfremt Miele skønner det nødvendigt, at produktet sendes til et Miele værksted, betaler Miele alle fragtudgifter hertil. For små produkter betaler Miele alle udgifter til reservedele og arbejds løn, hvorimod fremsendelse af produktet sker for købers regning og risiko. Efter udbedring af fejlen sker returnering af produktet for Mieles regning og risiko. Dele udskiftet ved en sådan reparation tilhører Miele.

Miele's garanti omfatter ikke:

- Fejl eller skader opstået direkte eller indirekte som følge af overlast, fejlbehandling, misbrug, skødesløs behandling, mangelfuld vedligeholdelse, fejlagtig indbygning, opstilling og tilslutning, spændingsvariationer og elektriske forstyrrelser eller ved reparation udført af andre end de af Miele autoriserede teknikere.
- Fejl eller skader opstået som følge af erhvervsmæssig eller anden brug af produkter, der er beregnet til private husholdninger.
- Erstatning for eventuelle følgeskader, herunder skader på andre genstande, driftstab etc., medmindre andet er lovmæssigt fastlagt.

Uberettiget tilkaldelse af Miele Service:

Inden Miele Service tilkaldes, kontrolleres de fejlmuligheder, det er muligt selv at udbedre. Såfremt kravet om udbedring er uberettiget, eksempelvis hvis produktets svigt skyldes en defekt sikring eller et defekt afløb, påhviler det kunden selv at betale de omkostninger, der er forbundet med at have tilkaldt service.

Transportskader:

Skulle produktet have fået en transport-skade under en transport, som køber selv har sørget for, rettes omgående henvendelse til den forhandler, hvor produktet er købt.

Lov om køb:

Bestemmelserne vedrørende garanti er gældende fra ikrafttrædelse af Lov om køb år 2002. Garantien fratager ikke køber adgang til at gøre et eventuelt ansvar efter købeloven gældende over for den forhandler, hvor produktet er købt. Henvendelse til Miele A/S virker samtidig som reklamation over for forhandleren.

Indberetning:

Ønskes fejlen ikke afhjulpnet omgående, skal eventuelle krav i henhold til Miele's garanti sammen med den fornødne dokumentation for købsdato være indsendt skriftligt inden garantiens udløb til Miele A/S

Erhvervsvej 2, Postboks 1371
DK - 2600 Glostrup.

Informationer

Konformitetserklæring

Miele erklærer hermed, at dette køle-/fryseskab overholder direktiv 2014/53/EU.

Den komplette tekst til EU-konformitetserklæringen er tilgængelig her:

- På Miele's hjemmeside på den respektive produktside under Downloads.
- Brugsanvisning m.m. kan downloades på <https://miele.dk/brugsanvisninger> ved at angive produktnavn eller serienummer.

Frekvensbånd	2,4000 GHz – 2,4835 GHz
Maks. sendeeffekt	< 100 mW

Ophavsrettigheder og licenser

Til betjening og styring af kommunikationsmodulet anvender Miele egen eller tredjeparts software, der ikke falder ind under en såkaldt open source-licensbetingelse. Softwaren/softwarekomponenterne er ophavsretsligt beskyttet. Miele's og tredjeparts ophavsrettigheder skal respekteres.

Desuden indeholder kommunikationsmodulet, der er integreret i produktet, softwarekomponenter, som distribueres under open source-licensbetingelser. De indeholdte open source-komponenter og tilhørende ophavsretlige påtegninger, eksemplarer af de aktuelt gældende licensbetingelser samt eventuel øvrig information kan tilgås lokalt via IP gennem en webbrowser ([http\[s\]://<ip-adresse>/Licenses](http[s]://<ip-adresse>/Licenses)). De heri indeholdte regler for erstatningsansvar og garanti for open source-licensbetingelser gælder udelukkende i forhold til respektive rettighedsindehaver.

Miele A/S
Erhvervsvej 2
2600 Glostrup
www.miele.dk

Kontakt: miele.dk/service

Miele & Cie. KG
Carl-Miele-Straße 29
33332 Gütersloh
Tyskland

KFN 7913 ..., KFN 7934 ...

da-DK

M.-Nr. 12 918 510 / 01 / 002