

Gebruiksaanwijzing Professionele vaatwasser PFD 400 PFD 401/PFD 401 DOS





Lees **altijd eerst** de gebruiksaanwijzing voordat u het apparaat plaatst, installeert en in gebruik neemt. Dat is veilig voor uzelf en u voorkomt schade aan het apparaat.

nl-NL, BE

M.-Nr. 12 464 430

Inhoud

Inleiding	6
Op de professionele vaatwasser aangebrachte symbolen	7
Begripsdefinitie.....	7
Verantwoord gebruik	8
Beschrijving van het apparaat	9
Overzicht	9
Bedieningspaneel.....	10
Led in de toetsen.....	11
Veiligheidstips en waarschuwingen	12
Op de vaatwasser aangebrachte waarschuwingstekens en symbolen	15
Afvoer van de vaatwasser	15
Uw bijdrage aan de bescherming van het milieu	16
Gebruikersprofielen	17
Bedieningsgroepen	17
Aanwijzingen voor de bediening	18
Inschakelen	18
Uitschakelen.....	19
Stand-by/Off.....	19
Display-afbeeldingen.....	19
Touchscreen	19
Statusvenster	20
Systeemmeldingen i	20
Foutmeldingen !	20
Ingebruikneming	21
Plaatsen en aansluiten	21
Proces	21
Inschakelen	21
Taal selecteren	21
Wifi installeren	21
Temperatuureenheid selecteren	21
Datum instellen	22
Tijd instellen	22
Waterhardheid instellen.....	22
WATERAANSLUITINGEN selecteren	23
Ingebruikneming afgesloten.....	23
Openen en sluiten van de deur	24
Deur openen.....	24
Deur sluiten	24
Regeneerzout bijvullen	25
Waterhardheid	25
Waterhardheid instellen.....	25
Regeneerzout bijvullen	27
Melding regeneratie	27
Vergrendeling wegens zouttekort.....	27

Reinigings- en naspoelmiddelen	29
Doseersystemen.....	29
Doseermodule.....	29
Reinigingsmiddelen.....	30
Doseerapparaat in de deur vullen.....	31
Aanwijzingen voor het programma Superkort (afhankelijk van het model).....	32
Bijvulcontrole.....	32
Jerrycan vervangen.....	33
Vloeibaar reinigingsmiddel doseren.....	33
Naspoelmiddel.....	34
Bijvulcontrole.....	34
Doseerapparaat in de deur vullen.....	34
Bijvulcontrole.....	35
Jerrycan vervangen.....	35
Serviesgoed en bestek inruimen	37
Spoelgoed inruimen.....	37
Ons advies.....	38
Bovenrek.....	39
Verstellen bovenrek.....	40
Onderrek.....	41
Inzet van kunststof rekken.....	42
Gebruik	43
Inschakelen.....	43
Programma kiezen.....	43
Programma starten.....	44
Programma via de timer starten.....	44
Weergave programmaverloop.....	45
Einde programma.....	46
Uitschakelen.....	46
Vaatwasser uitruimen.....	46
Programma onderbreken.....	46
Programma afbreken.....	47
 Machinefuncties	48
Menustructuur.....	48
Doseersystemen.....	48
Doseerkanalen vullen.....	48
Doseerkanalen spoelen.....	49
 Instellingen	51
Menustructuur.....	51
Dagtijd.....	52
Datum.....	53
Helderheid display.....	54
Volume.....	54
Toetsreactie.....	55
Welkomsttoon.....	55
Temperatuureenheid.....	56
 Overige instellingen	57
Menustructuur.....	57

Inhoud

Programmaverbinding zeef.....	59
Stand-by/Off.....	59
Dagboek.....	60
Programmavrijgave.....	61
Favorieten vastleggen.....	61
Lay-out startscreen.....	61
Favorieten vastleggen.....	62
Programmaparameters.....	62
Programma kiezen.....	62
Reinigingstemperatuur.....	63
Reiniging houdtijd.....	63
Naspoeltemperatuur.....	63
Naspoelen houdtijd.....	63
Meer water.....	64
Tussenspoelen.....	64
Parameters resetten.....	64
Doseersystemen.....	65
Doseersysteem selecteren.....	65
Deurdosering.....	65
Dosering uit jerrycan activeren.....	66
Dosering uit jerrycan deactiveren.....	67
Doseerconcentratie.....	67
Doseerkanalen vullen.....	67
Doseerkanalen spoelen.....	67
Cycli tot leeg.....	68
Waterhardheid.....	68
Melding regeneratie.....	68
Memory.....	69
Pincode.....	69
Pincode invoeren.....	69
Overige instellingen blokkeren of vrijgeven.....	70
Pincode wijzigen.....	70
Connectiviteit/wifi.....	70
Wifi configureren.....	71
Verbinding per WPS.....	71
Soft AP.....	72
Verbinding via Soft-AP.....	72
RemoteUpdate.....	73
Handelaren.....	73
Softwareversie.....	73
Typeplaatje.....	73
Fabrieksinstellingen.....	74
Juridische informatie.....	74
Reiniging en onderhoud.....	75
Onderhoud.....	75
Bedieningspaneel reinigen.....	75
Front reinigen.....	76
Spoelruimte reinigen.....	76
Deurafdichting en deur reinigen.....	76
Zeven in de spoelruimte reinigen.....	77

Nuttige tips	79
Technische storingen.....	79
Storingen in de watertoevoer/waterafvoer	80
Afbreken met storingsnummer	81
Ongewoon gedrag van de vaatwasser.....	83
Geluiden	85
Teleurstellend spoelresultaat.....	86
Storingen verhelpen	88
Zeefje in de watertoevoer reinigen	88
Afvoerpomp en terugslagklep reinigen.....	89
Programma-overzicht	90
Service	92
Plaatsen	93
Plaatsen.....	93
Onderbouwen.....	93
Slanghouder	93
Verstelbaar sokkelpaneel (afhankelijk van het model).....	94
Vaatwasser afstellen en vastschroeven.....	95
Plaats van opstelling wijzigen.....	95
Elektrische aansluiting	96
Piekbelastingsschakelaar	96
WATERAANSLUITING	97
Watertoevoer aansluiten.....	97
Waterafvoer aansluiten	98
Technische gegevens	99

Waarschuwingen

 Waarschuwingen bevatten informatie over de veiligheid. U wordt gewaarschuwd voor mogelijk persoonlijk letsel en materiële schade.

Lees de waarschuwingen zorgvuldig door en houd u aan de betreffende instructies en gedragsregels.

Opmerkingen

Opmerkingen bevatten informatie waarop in het bijzonder moet worden gelet.

Aanvullende informatie en opmerkingen

Aanvullende informatie en opmerkingen herkent u aan een zwartomlijnd kader.

Handelingen

De bediening wordt met speciaal gemarkeerde handelingsinstructies aangegeven. De instructies geven stap voor stap aan wat u moet doen. Voor elke handeling staat een zwart blokje.

Voorbeeld:

- Open de deur.

Display

Informatie die op het display van de professionele vaatwasser verschijnt, herkent u aan een speciaal lettertype dat lijkt op het lettertype van het display.

Voorbeeld:

Kies  Instellingen en bevestig met de toets OK.

Op de professionele vaatwasser aangebrachte symbolen

Symbool	Legenda
	Waarschuwingsteken, zie "Veiligheidstips en waarschuwingen"
	VDE-teken
	EMC-teken van de VDE
	Voer elektronische apparaten niet via het huisvuil, maar separaat af, zie "Afvoer van het af te danken apparaat"
	CE-markering van de EU De bijbehorende conformiteitsverklaring wordt meegeleverd en kan via de fabrikant worden aangevraagd.
	Fabrikant

Begripsdefinitie

Vaatwasser	De professionele vaatwasser wordt in deze gebruiksaanwijzing als vaatwasser aangeduid.
Spoelgoed	De term spoelgoed wordt algemeen gebruikt als de te behandelen voorwerpen niet nader zijn gedefinieerd.
Spoelwater	De term spoelwater wordt gebruikt voor het mengsel van water en reinigingsmiddelen.
Proceschemicaliën	Alle middelen die tijdens een actief programma worden gedoseerd, worden in het algemeen aangeduid als proceschemicaliën, bijvoorbeeld reinigingsmiddelen.
Cyclus	De machinale reinigings- en behandelingsprocessen worden samen-gevat onder het begrip cyclus.

Verantwoord gebruik

- ▶ Deze Miele vaatwasser is dankzij de korte programma's en een grote reinigingscapaciteit geschikt voor professioneel gebruik in bijvoorbeeld
 - Restaurants en eetgelegenheden
 - Hotels en pensions
 - Verenigingsgebouwen en
 - vergelijkbare omgevingen
- ▶ De professionele vaatwasser wordt verder in deze gebruiksaanwijzing als vaatwasser aangeduid. De onderdelen van een servies zoals borden, schoteltjes, glazen en bestek die in de professionele vaatwasser kunnen worden gereinigd, worden in deze gebruiksaanwijzing algemeen als spoelgoed aangeduid, tenzij de onderdelen specifiek worden benoemd.
- ▶ Gebruik deze vaatwasser uitsluitend voor het reinigen van serviesgoed zoals glazen, borden en bestek. Ander gebruik alsmede aanpassingen en wijzigingen zijn niet toegestaan.
- ▶ Deze vaatwasser is uitsluitend bedoeld voor stationair binnengebruik.
- ▶ Gebruik speciale inzetten in de rekken uitsluitend voor de doeleinden die in de gebruiksaanwijzing worden aangegeven.
- ▶ De vaatwasser mag niet worden gebruikt voor het reinigen van medische hulpmiddelen.
- ▶ Personen die op grond van hun fysieke of psychische gesteldheid, hun onervarenheid of gebrek aan kennis niet in staat zijn om de vaatwasser veilig te bedienen, mogen de vaatwasser alleen gebruiken als ze onder toezicht staan van of worden geïnstrueerd door een verantwoordelijke persoon.
- ▶ Laat het apparaat alleen bedienen door personeel dat is geïnstrueerd. Het personeel moet ook daarna regelmatig worden geïnstrueerd.
- ▶ Houd kinderen in de gaten wanneer ze zich in de buurt van de vaatwasser bevinden. Laat kinderen nooit met het apparaat spelen. Het gevaar bestaat dat kinderen zich in de vaatwasser opsluiten.
- ▶ Kinderen mogen de vaatwasser niet gebruiken.

Overzicht

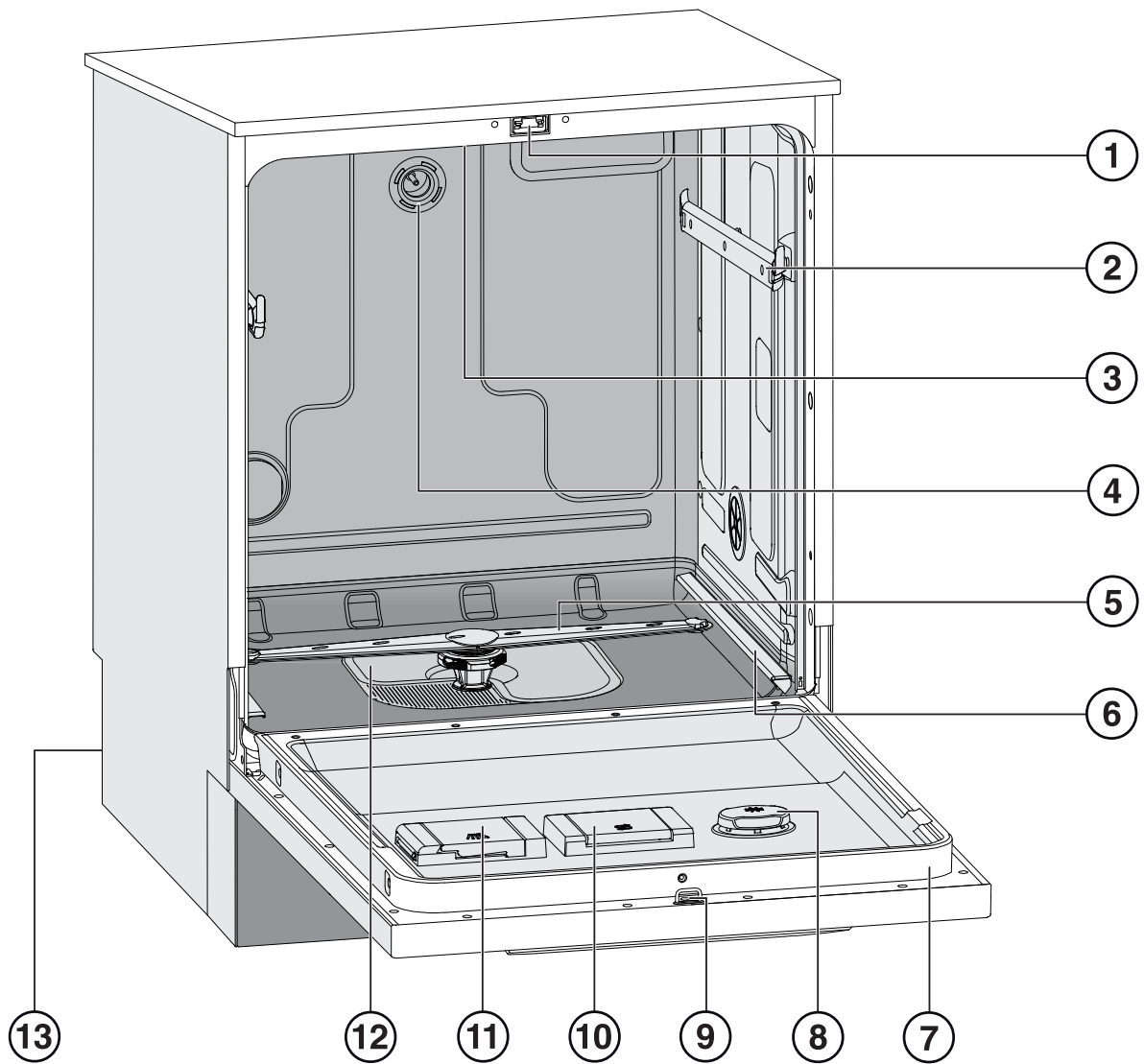

- ① Deursluiting
- ② Geleiderails bovenrek
- ③ Bovenste sproeiarm apparaat
- ④ Wateraansluiting bovenrek
- ⑤ Onderste sproeiarm apparaat
- ⑥ Geleiderails onderrek
- ⑦ Typeplaatje
- ⑧ Voorraadreservoir voor naspelmiddel
- ⑨ Sluithaak voor deurvergrendeling
- ⑩ Voorraadreservoir voor regenererzout
- ⑪ Reservoir voor poedervormige reinigingsmiddelen
- ⑫ Zeefcombinatie
- ⑬ Achterkant:
 - Elektrische aansluitingen en wateraansluitingen
 - Zuiglans/lansen voor externe voorraadreservoirs (afhankelijk van het model)
 - Aansluitingen voor externe doseermodes

Beschrijving van het apparaat

Bedieningspaneel

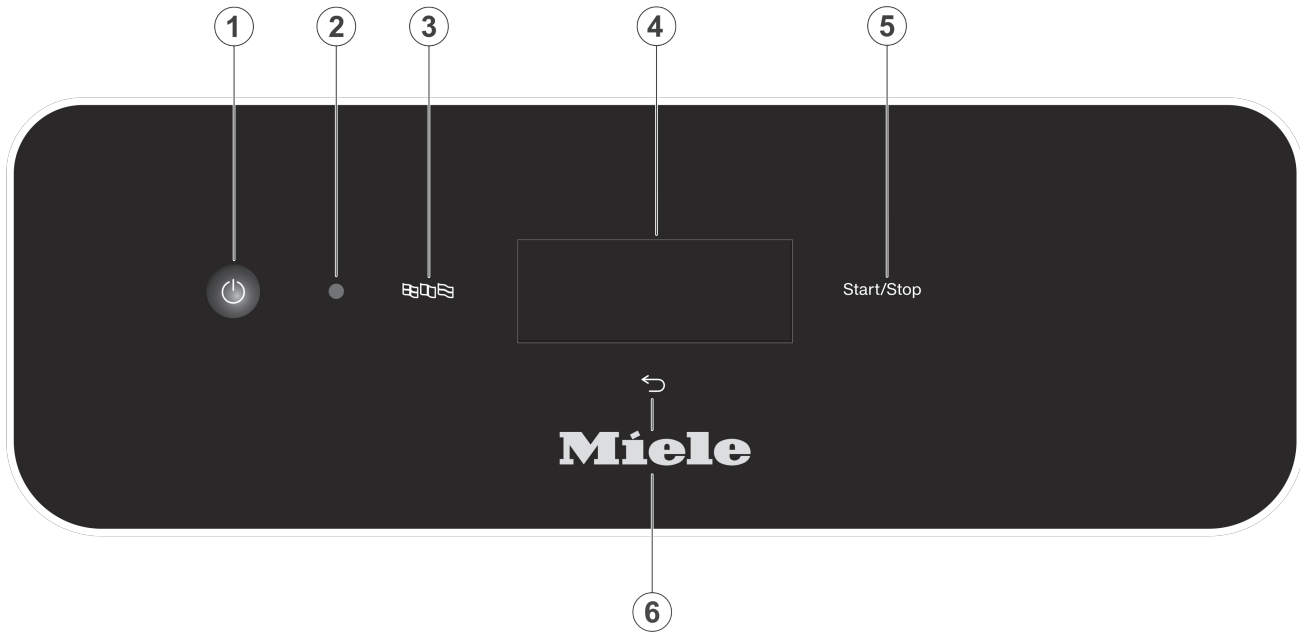

- ① Toets  (Aan/Uit)
Vaatwasser in- en uitschakelen
- ② TD-interface
Controle- en overdrachtpunt voor de Miele Service Service
- ③ Toets  (taalkeuze)
Keuze van de displaytaal
- ④ Touchscreen
Weergave en keuze van de bedieningselementen
- ⑤ Toets *Start/Stop*
Programma starten of afbreken
- ⑥ Toets  (stoppen of terug)
Actie op het display stoppen; niet om een programma af te breken!

Led in de toetsen

In de toetsen zijn lichtdiodes geplaatst. Ze geven de status van de vaatwasser aan.

Toets	Led	Display	Status
Display (reactie op de toets  Aan/ Uit)		AAN	De vaatwasser is ingeschakeld.
		UIT	De vaatwasser is uitgeschakeld.
Toets <i>Start/Stop</i>	Toe- en af- nemend	UIT	De vaatwasser staat in stand-by
		AAN	Er is een programma gekozen, maar nog niet gestart.
		AAN	Er is een melding in het display verschenen
	Knippert rood		Er is een fout opgetreden (zie foutmelding in het display en in het hoofdstuk “Nuttige tips”).
	AAN		Er is een programma aan de gang.
	UIT		Een programma is klaar.

Veiligheidstips en waarschuwingen

Correcte plaatsing

▶ De vaatwasser mag niet worden opgesteld in een explosiegevaarlijke ruimte. De ruimte dient tevens vorstvrij te zijn.

▶ De onderbouwmodellen moeten correct worden ingebouwd. Plaats de vaatwasser alleen onder een doorlopend werkblad dat aan de keukenkasten eromheen is vastgeschroefd.

▶ In de directe omgeving van de vaatwasser moet bij voorkeur meubilair voor professioneel gebruik worden geplaatst. Andere meubels kunnen door de condens beschadigd raken.

Kwetsbare meubels kunnen door het aanbrengen van een optioneel verkrijgbare stoombeschermingsset worden beschermd.

De condensfolie moet in het openingsbereik van de vaatwasser onder het werkblad worden geplakt.

Technische veiligheid

▶ Deze vaatwasser mag alleen door Miele, een vakhandelaar of door een gekwalificeerde vakman in gebruik worden genomen, onderhouden en gerepareerd. Door ondeskundig uitgevoerde installatie-, onderhouds- of reparatiewerkzaamheden kan de gebruiker aanzienlijke risico's lopen.

▶ Controleer de vaatwasser vóór gebruik op zichtbare beschadigingen. Neem een beschadigde vaatwasser nooit in gebruik. Een beschadigde vaatwasser kan uw veiligheid in gevaar brengen!

▶ Gebruik een beschadigde of lekkende vaatwasser niet meer en neem contact op met Miele, een Miele vakhandelaar of een andere vakman.

▶ Defecte onderdelen mogen alleen door originele Miele onderdelen worden vervangen. Alleen van deze Miele onderdelen kunnen wij garanderen dat zij volledig voldoen aan de veiligheidseisen die wij aan onze producten stellen.

▶ De elektrische veiligheid van het apparaat is uitsluitend gegarandeerd als het wordt aangesloten op een aardingsstelsel dat volgens de geldende voorschriften is geïnstalleerd. Laat bij twijfel de huisinstallatie door een elektricien inspecteren.

▶ Volg de installatie-instructies uit de gebruiksaanwijzing en het installatieschema.

▶ Controleer of de aansluitgegevens (spanning, frequentie en zekering) op het typeplaatje overeenkomen met de gegevens van uw elektriciteitsnet.

▶ Door de vaatwasser mag geen stekker van een elektrisch apparaat ingeklemd raken. Als de diepte van de inbouw nis te gering is, kan door druk op de stekker oververhitting optreden. Zie ook het hoofdstuk "Elektrische aansluiting".

▶ Het apparaat mag niet via een verdeelstekker of verlengsnoer op het elektriciteitsnet worden aangesloten. Hiermee kan een veilig gebruik van het apparaat niet worden gewaarborgd. Er kan bijvoorbeeld oververhitting ontstaan.

▶ Open nooit de ommanteling van de vaatwasser. Wanneer onderdelen worden aangeraakt die onder spanning staan of wanneer elektrische of mechanische onderdelen worden veranderd, is dit gevaarlijk voor de gebruiker. Het kan er tevens toe leiden dat het apparaat niet meer goed functioneert.

- ▶ Als de aansluitkabel beschadigd is, mag de vaatwasser niet in gebruik worden genomen. Een beschadigde aansluitkabel moet worden vervangen door een geschikte aansluitkabel. Om veiligheidsredenen mag dit alleen door Miele of een gekwalificeerde vakman worden gedaan.
- ▶ Maak het apparaat vóór onderhoudswerkzaamheden altijd spanningsvrij.
- ▶ In de kunststof ommanteling van de wateraansluiting bevinden zich twee elektrische kleppen. Dompel de ommanteling niet onder in vloeistoffen.
- ▶ In de watertoevoerslang bevinden zich spanningvoerende leidingen. De slang mag daarom niet worden ingekort.

Veilig gebruik

- ▶ De vaatwasser is uitsluitend bedoeld voor het gebruik met water en voor de vaatwasser geschikte reinigingsmiddelen en mag niet met organische oplosmiddelen of ontvlambare vloeistoffen worden gebruikt.
Dit leidt o.a. tot explosiegevaar en het risico op materiële schade door aantasting van rubberen en kunststof onderdelen. Hierdoor kunnen er vloeistoffen uitlopen.
- ▶ Gebruik alleen voor vaatwassers geschikte reinigingsmiddelen. Het gebruik van andere reinigingsmiddelen kan schade aan de vaatwasser en het spoelgoed veroorzaken.
- ▶ Ga nooit op de geopende deur zitten of staan. Het apparaat kan kantelen en beschadigd raken.
- ▶ Na werkzaamheden aan de watervoorziening moet de leiding naar de vaatwasser worden ontlucht, anders kunnen onderdelen beschadigd raken.
- ▶ Houd rekening met de hoge temperatuur van de vaatwasser tijdens het gebruik. Als u de deur opent, kunt u zich verbranden! Het vaatwerk, de rekken en inzetten moeten eerst afkoelen. Verwijder het eventueel resterende hete water dat in het serviesgoed in de speelruimte is achtergebleven.
- ▶ Het water in de speelruimte is geen drinkwater!
- ▶ Een voorbehandeling van het spoelgoed (bijvoorbeeld met gewoon afwasmiddel en andere reinigingsmiddelen), maar ook bepaalde verontreinigingen en sommige reinigingsmiddelen kunnen schuim veroorzaken. Schuim kan het resultaat van de reiniging verminderen.
- ▶ Schuim dat uit de speelruimte komt, kan schade aan de vaatwasser veroorzaken. Breek het programma meteen af als er schuim uit de vaatwasser komt en koppel deze los van de elektriciteit!
- ▶ Vloeistoffen op de vloer kunnen afhankelijk van de ondergrond en van de schoenen leiden tot valgevaar. Houd de vloer indien mogelijk droog en verwijder vloeistoffen direct met geschikte middelen. Bij de verwijdering van gevaarlijke stoffen en hete vloeistoffen moeten geschikte veiligheidsmaatregelen worden genomen.
- ▶ Let bij gebruik van reinigingsmiddelen en speciale producten altijd op de aanwijzingen van de fabrikant. Gebruik een reinigingsmiddel alleen voor de toepassingen die door de fabrikant worden aangegeven. Hiermee voorkomt u materiële schade en eventuele heftige chemische reacties (bijvoorbeeld een gasexplosie).
- ▶ Om materiële schade en corrosie te voorkomen, mogen geen zuren, chloridehoudende oplossingen en roestende metalen in de speelruimte en op de ommanteling terecht komen.

Veiligheidstips en waarschuwingen

- ▶ Reinig in de vaatwasser geen spoelgoed dat met as, zand, was, smeermiddelen of verf is vervuild. Dergelijke stoffen beschadigen de vaatwasser.
- ▶ De vaatwasser en de directe omgeving ervan mogen voor de reiniging niet met water, bijv. met een waterslang of hogedrukreiniger worden afgespoten.
- ▶ Om schade door corrosie te vermijden, mag de ommanteling niet in aanraking komen met zuurhoudende oplossingen en dampen.
- ▶ Wees extra voorzichtig als u scherpe, spitse voorwerpen rechtop plaatst, ze kunnen letsel veroorzaken. Plaats deze voorwerpen zo, dat ze geen letsel kunnen veroorzaken.

Accessoires

- ▶ Voor speciale toepassingen mogen alleen Miele-hulpapparaten worden aangesloten. Informeer bij Miele naar de mogelijkheden.
- ▶ Gebruik uitsluitend rekken en inzetten van Miele. Als deze Miele-producten worden aangepast of bij gebruik van rekken of inzetten van derden kan Miele niet waarborgen dat het reinigingsresultaat toereikend is. Hieruit voortvloeiende schade valt niet onder de garantie.

Op de vaatwasser aangebrachte waarschuwingstekens en symbolen

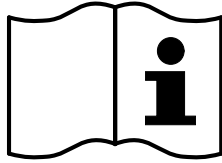

Let op!
Volg de aanwijzingen uit de gebruiksaanwijzing!

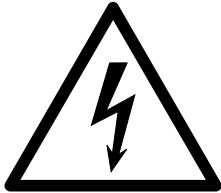

Let op:
Gevaar door een elektrische schok!



Waarschuwing voor hete oppervlakken:
Als de deur wordt geopend, kan het in de spoelruimte erg heet zijn!



Gevaar voor snijwonden:
Draag bij het transporteren en plaatsen van de machine geschikte handschoenen!

Afvoer van de vaatwasser

- ▶ Verwijder met het oog op de veiligheid en het milieu alle resten van de proceschemicaliën. Houdt u zich hierbij aan de aanwijzingen van de fabrikant en aan de veiligheidsinstructies. Draag een veiligheidsbril en handschoenen!
- ▶ Verwijder de deursluiting of maak deze onbruikbaar, zodat kinderen zich niet in het apparaat kunnen insluiten. Voer de vaatwasser daarna conform de geldende regelgeving af (zie: "Uw bijdrage aan het milieu").

Uw bijdrage aan de bescherming van het milieu

Afdanken van de verpakking

De verpakking zorgt ervoor dat u het apparaat gemakkelijk kunt hanteren en beschermt het apparaat tegen transportschade. Het verpakkingsmateriaal is uitgekozen met het oog op een zo gering mogelijke belasting van het milieu en is in het algemeen recyclebaar.

Door hergebruik van verpakkingsmateriaal wordt er op grondstoffen bespaard. Gebruik materiaalspecifieke inzamelings- en retouropties voor recyclebaar materiaal. Uw Miele vakhandelaar neemt de transportverpakking terug.

Afdanken van het apparaat

Elektrische en elektronische apparaten bevatten meestal waardevolle materialen. Ze bevatten ook stoffen, mengsels en onderdelen die nodig zijn geweest om de apparaten goed en veilig te laten functioneren. Wanneer u uw af te danken apparaat bij het gewone huisvuil afvoert of er niet goed mee omgaat, kunnen deze stoffen schadelijk zijn voor de gezondheid en het milieu. Voer het af te danken apparaat daarom nooit via het gewone huisvuil af.



Lever het apparaat in bij een gratis, gemeentelijk inzameldepot voor elektrische en elektronische apparaten, bij uw vakhandelaar of bij Miele. U bent wettelijk zelf verantwoordelijk voor het wissen van eventuele persoonlijke gegevens op het af te danken apparaat. U bent wettelijk verplicht om niet compleet ingebouwde gebruikte batterijen en accu's alsmede lampen die onbeschadigd kunnen worden verwijderd, te verwijderen. Breng deze naar een geschikte inzamellocatie, waar u ze gratis kunt inleveren. Het af te danken apparaat moet totdat u het wegbrengt buiten het bereik van kinderen worden bewaard.

Bedieningsgroepen

De bedieners kunnen in twee groepen worden onderverdeeld:

- **Gebruikers**

Om de dagelijkse routinewerkzaamheden te kunnen uitvoeren, moeten de betreffende medewerkers zijn geïnstrueerd inzake de functies en de belading van de vaatwasser. Regelmatige scholing is vereist.

- **Ervaren gebruikers**

De ervaren gebruikers kunnen daarnaast ook het gebruik van programma's blokkeren en programmaparameters wijzigen. Deze functies bevinden zich in een gedeelte van de besturing dat door een pincode is beveiligd.

Aanwijzingen voor de bediening



Bediening

De bediening vindt zowel via het touch-screen als via de toetsen op het bedieningspaneel plaats.

De sensortoetsen op het bedieningspaneel en de buttons in het display reageren op een aanraking van uw vingers. Elke aanraking van de sensortoetsen wordt met een toetssignaal bevestigd. U kunt het volume van het toetssignaal veranderen of uitschakelen (zie hoofdstuk “Instellingen/volume”).

Door puntige of scherpe voorwerpen, zoals pennen, kunnen er krassen op het bedieningspaneel met de sensortoetsen en het touchscreen ontstaan.

Raak het bedieningspaneel en het display alleen met uw vingers aan.

Inschakelen

De vaatwasser moet op de elektriciteit zijn aangesloten.

- Druk op de toets  totdat in het display het volgende verschijnt:



Zodra de vaatwasser klaar is voor gebruik, verschijnt in het display de programmakeuze, bijvoorbeeld:

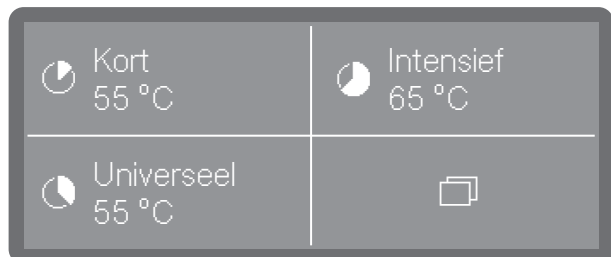

Als de Memory-functie geactiveerd is, verschijnt het laatst gestarte programma, bijvoorbeeld:



Uitschakelen

- Druk op de toets .

De vaatwasser blijft gedurende ca. één minuut nog in de modus stand-by, voordat de vaatwasser volledig wordt uitgeschakeld.

Stand-by/Off

Als u de vaatwasser gedurende 10 minuten niet gebruikt, kan deze bedrijfsklaar (Stand-by) worden gehouden of automatisch worden uitgeschakeld (Off).

In de modus stand-by blijft de vaatwasser ingeschakeld en knippert de toets *Start/Stop*. Door op de toets *Start/Stop* te drukken, het display aan te raken of de deur te openen kan de vaatwasser weer worden geactiveerd.

Na de automatische uitschakeling is de vaatwasser uitgeschakeld en kan deze weer worden ingeschakeld door op de toets  te drukken.

Display-afbeeldingen



Bij alle display-afbeeldingen in deze gebruiksaanwijzing gaat het om voorbeeldweergaven, die van de daadwerkelijke displayweergaven kunnen afwijken.

Touchscreen

In de bedrijfsmodus is het display verdeeld in 2–4 velden. De velden zijn buttons die direct kunnen worden geselecteerd door erop te tikken.

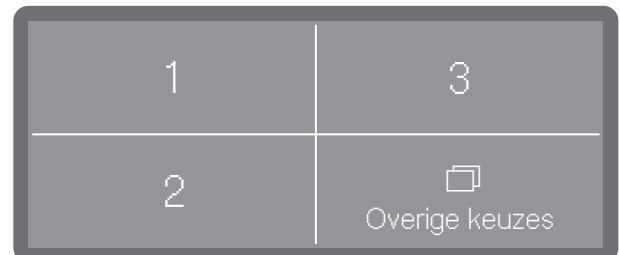
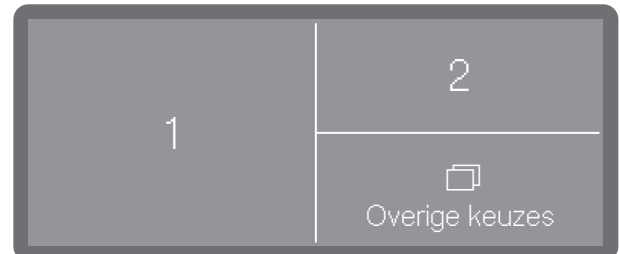

Op de velden 1–3 zijn af fabriek vooraf geselecteerde programma's opgeslagen. Er kunnen echter ook willekeurige favoriete programma's worden opgeslagen. Via  (Overige keuzes) opent u de systeeminstellingen.

Aanwijzingen voor de bediening

De displayweergaven voor de systeeminstellingen en voor systeem- en foutmeldingen zijn onderverdeeld in 3 kolommen.

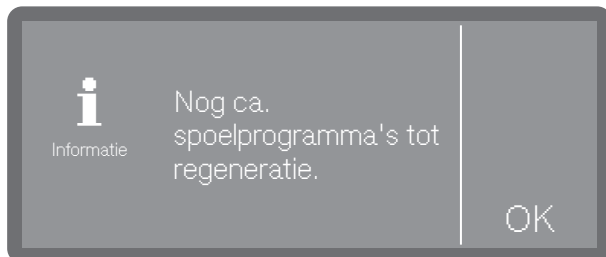
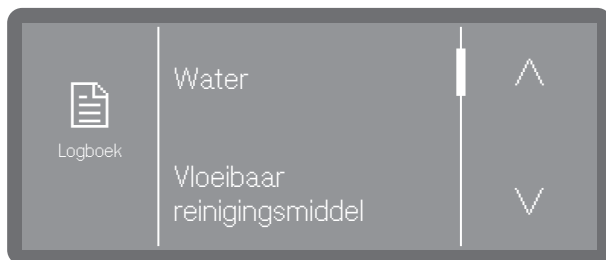

In de linkerkolom verschijnt de titel van het geselecteerde menu met een symbool of in het geval van systeem- of foutmeldingen de symbolen voor informatie **i** of fout **!**.

De middelste kolom bevat de menu-opties die kunnen worden gekozen en de systeem- of foutmeldingen.

Als het voor de context nodig is, verschijnen in de rechterkolom bedieningselementen zoals pijltoetsen **^** en **v** of een **OK**-button.

Statusvenster



Tijdens het verloop van een programma verschijnt in het display een **i**-symbool. Als u op dit symbool tikt, verschijnt er gedurende 10 seconden een statusvenster. Hierin kunt u verschillende parameters en statusmeldingen van het actieve programma bekijken.

Systeemmeldingen **i**

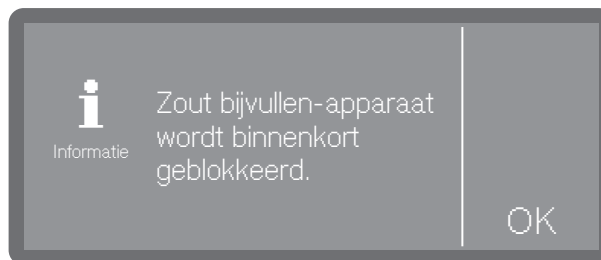

Het **i**-symbool geeft de systeemmeldingen aan. Deze geven informatie over het lopende proces en de status van het apparaat. Systeemmeldingen worden na afloop van de programma's apart gegenereerd. Als er sprake is van meerdere systeemmeldingen, worden ze na elkaar gegenereerd en moeten ze apart met **OK** worden bevestigd.

Foutmeldingen **!**



Als er sprake is van een fout, verschijnt een waarschuwingsteken **!** in het display en knippert de toets *Start/Stop* snel in het rood. Als de geluidssignalen geactiveerd zijn, klinkt er ook een waarschuwingssignaal.

- Bevestig de fout door op het waarschuwingsteken te tikken. Volg daarna de aanwijzingen in het display en in het hoofdstuk "Storingen verhelpen".

Plaatsen en aansluiten

Voor de ingebruikneming moet de vaatwasser stabiel worden opgesteld, moeten de watertoevoeren en -afvoeren worden aangesloten en moet het apparaat elektrisch worden aangesloten. Neem daarvoor de aanwijzingen in de hoofdstukken “Plaatsen”, “Watersaansluiting” en “Elektrische aansluiting” alsmede het installatieschema in acht.

Proces

De ingebruikneming heeft een vast verloop dat u niet kunt onderbreken.

Alle instellingen, met uitzondering van de watersaansluitingen, kunt u achteraf weer via de menu's  Machinefuncties,  Instellingen en  Overige instellingen wijzigen.



Inschakelen

- Druk op de toets .

Taal selecteren

De ingebruikneming begint met de keuze van de displaytaal.



- Scrol met behulp van de pijltoetsen  en  naar de gewenste taal en selecteer de taal door erop te tikken.

Wifi installeren

In de volgende stap kunt u uw vaatwasser met wifi verbinden.

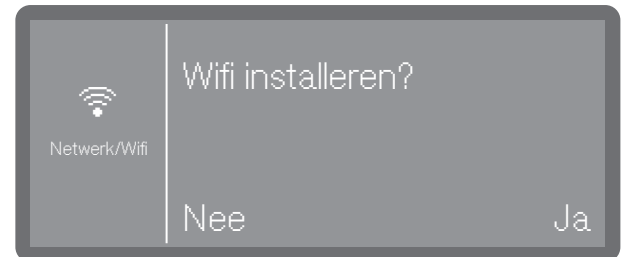

- Selecteer **Nee** als u de vaatwasser niet of pas later met het wifi-netwerk wilt verbinden.
- Als u **Ja** selecteert, zult u in de volgende stappen de installatie doorlopen. Neem hiervoor het hoofdstuk “Overige instellingen, connectiviteit/wifi” in acht.

Temperatuureenheid selecteren



- °C
Temperatuurweergave in graden Celsius.
- °F
Temperatuurweergave in graden Fahrenheit.
- Selecteer de gewenste optie door erop te tikken.

Ingebruikneming

Datum instellen



- Stel het jaar in met behulp van de pijltoetsen \wedge en \vee .

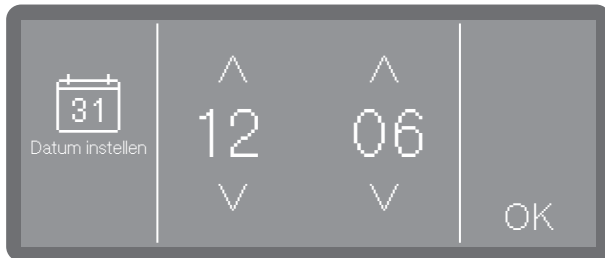

- Stel de dag en de maand in met behulp van de pijltoetsen \wedge en \vee .
- Sla de instelling op met OK.

Tijd instellen

De dagtijd wordt ingesteld overeenkomstig het ingestelde tijdformaat.

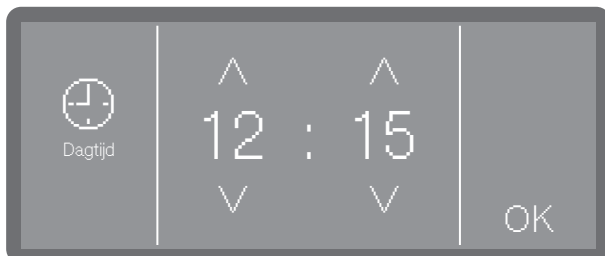

- Stel de dagtijd in met behulp van de pijltoetsen \wedge (hoger) en \vee (lager) en bevestig met OK.

Waterhardheid instellen

Het plaatselijke waterleidingbedrijf kan u informeren over de waterhardheid in uw omgeving.

Bij een schommelende waterhardheid moet altijd de hoogste waarde worden ingesteld. Als de waterhardheid schommelt, bijvoorbeeld tussen 1,4–3,1 mmol/l (8–17 °dH), moet de waterhardheid op 3,1 mmol/l (17 °dH) worden ingesteld.

De waarde om de waterhardheid in te stellen, vindt u in de tabel in het hoofdstuk “Regenerierzout bijvullen”.

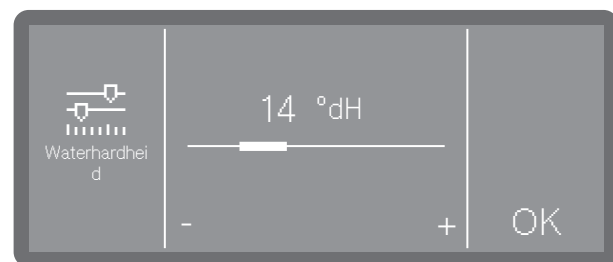

- Stel de waterhardheid in door op de tekens - (lager) en + (hoger) te tikken.
- Sla de instelling op met OK.

Voor een technicus van Miele is het voor bepaalde werkzaamheden handig te weten wat de waterhardheid in uw regio is. Documenteer de waterhardheid daarom in het hoofdstuk “Regenerierzout bijvullen”.

WATERAANSLUITINGEN SELECTEREN

De keuze is alleen beschikbaar bij vaatwassers met meer dan één wateraansluiting (afhankelijk van het model).

Af fabriek zijn alle aanwezige wateraansluitingen in de besturing geactiveerd. Hieronder kunnen afzonderlijke wateraansluitingen worden gedeactiveerd, bijvoorbeeld als er geen aansluitmogelijkheden meer voor aanwezig zijn.

Na de ingebruikneming kan alleen de Miele Service Service de wateraansluitingen weer activeren.

- Selecteer één van de aanwezige wateraansluitingen, bijvoorbeeld:

- Warm water

Aansluiting voor warm water

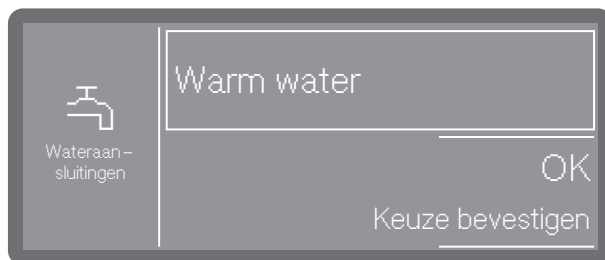

Het kader geeft de geactiveerde wateraansluiting aan. Het kader verdwijnt door erop te tikken, de wateraansluiting is dan permanent gedeactiveerd.

- Selecteer OK om de keuze te bevestigen.

INGEBRUIKNEMING AFGESLOTEN

De ingebruikneming wordt met de volgende melding voltooid.

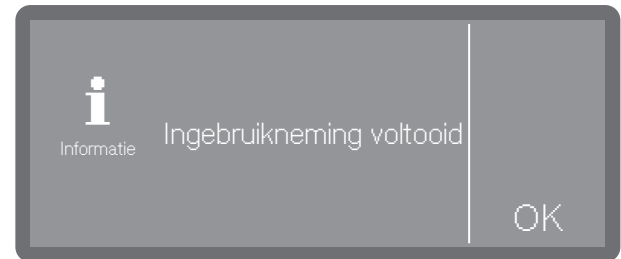

- Bevestig de melding met OK.

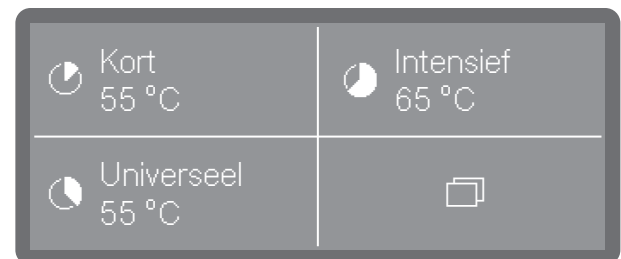

De vaatwasser is nu gereed voor gebruik.

Openen en sluiten van de deur

Deur openen

⚠ U kunt zich branden of met bijtende stoffen in aanraking komen!

Als u de deur tijdens een programma opent, kunnen heet water en chemicaliën uit de vaatwasser stromen. Bovendien wordt het lopende programma onderbroken en in bepaalde omstandigheden zelfs afgebroken.

Open de deur alleen als er geen programma actief is.

Het bedieningspaneel van de vaatwasser dient tegelijkertijd als deurgreep.



- Pak de greeplijst onder het bedieningspaneel vast en klap de deur omlaag.

Deur sluiten

- Zorg ervoor dat er zich geen voorwerpen of spoelgoed in de sluitzone van de deur bevinden.

⚠ Gevaar voor letsel door beknelling. Kom niet met uw handen in het gedeelte waar de deur sluit. Er bestaat beknellingsgevaar.

- Klap de deur omhoog en druk deze tot de aanslag aan.

Waterhardheid

Voor goede reinigingsresultaten is zacht, kalkarm water nodig. Bij hard leidingwater ontstaat er een witte aanslag op het spoelgoed en de wanden van de spoelruimte.

Leidingwater met een hardheid vanaf 0,7 mmol/l (= 4 °dH) moet daarom worden onthard. Dat gebeurt tijdens een programma automatisch in de ingebouwde waterontharder.

Hiervoor moet de ontharder exact worden ingesteld op de hardheid van het leidingwater (zie hoofdstuk "Waterhardheid instellen").

Het plaatselijke waterleidingbedrijf kan u informeren over de waterhardheid in uw omgeving.

Voor een technicus van Miele is het voor bepaalde werkzaamheden handig te weten wat de waterhardheid in uw regio is. Vul daarom hier de hardheid van het leidingwater in:

_____ mmol/l of °dH

Bovendien moet de ontharder regelmatig worden geregenereerd. Daarvoor is speciaal regeneereerzout nodig. Het regenereren vindt automatisch plaats tijdens een programma.

Als de waterhardheid permanent onder 0,7 mmol/l (4 °dH) ligt, hoeft er geen regeneereerzout te worden gebruikt. De waterhardheid moet dan echter alsnog worden ingesteld.

Waterhardheid instellen

U kunt de waterhardheid instellen tussen 0 en 12,5 mmol/l (0–70 °dH).

Af fabriek is de waterhardheid ingesteld op 2,5 mmol/l (14 °dH).

Bij een schommelende waterhardheid moet altijd de hoogste waarde worden ingesteld. Als de waterhardheid schommelt, bijvoorbeeld tussen 1,4–3,1 mmol/l (8–17 °dH), moet de waterhardheid op 3,1 mmol/l (17 °dH) worden ingesteld.

De waarde om de waterhardheid in te stellen, vindt u in de tabel op de volgende pagina.

Het menu is opgeslagen in het volgende invoerpad.

Overige keuzes

Overige instellingen

Waterhardheid

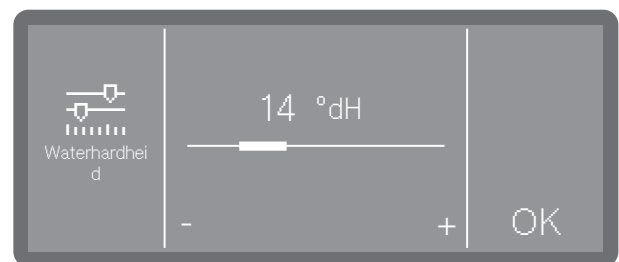

- Stel de waterhardheid in door op de tekens - (lager) en + (hoger) te tikken.
- Sla de instelling op met OK.

Regeneerzout bijvullen

Insteltabel

°dH	°f	mmol/l	Display
0	0	0	0
1	2	0,2	1
2	4	0,4	2
3	5	0,5	3
4	7	0,7	4
5	9	0,9	5
6	11	1,1	6
7	13	1,3	7
8	14	1,4	8
9	16	1,6	9
10	18	1,8	10
11	20	2,0	11
12	22	2,2	12
13	23	2,3	13
14	25	2,5	14 *)
15	27	2,7	15
16	29	2,9	16
17	31	3,1	17
18	32	3,2	18
19	34	3,4	19
20	36	3,6	20
21	38	3,8	21
22	40	4,0	22
23	41	4,1	23
24	43	4,3	24
25	45	4,5	25
26	47	4,7	26
27	49	4,9	27
28	50	5,0	28
29	52	5,2	29
30	54	5,4	30
31	56	5,6	31
32	58	5,8	32
33	59	5,9	33
34	61	6,1	34
35	63	6,3	35

°dH	°f	mmol/l	Display
36	65	6,5	36
37	67	6,7	37
38	68	6,8	38
39	70	7,0	39
40	72	7,2	40
41	74	7,4	41
42	76	7,6	42
43	77	7,7	43
44	79	7,9	44
45	81	8,1	45
46	83	8,3	46
47	85	8,5	47
48	86	8,6	48
49	88	8,8	49
50	90	9,0	50
51	91	9,1	51
52	93	9,3	52
53	95	9,5	53
54	97	9,7	54
55	99	9,9	55
56	100	10,0	56
57	102	10,2	57
58	104	10,4	58
59	106	10,6	59
60	107	10,7	60
61	109	10,9	61
62	111	11,1	62
63	113	11,3	63
64	115	11,5	64
65	116	11,6	65
66	118	11,8	66
67	120	12,0	67
68	122	12,2	68
69	124	12,4	69
70	125	12,5	70

*) fabrieksinstelling

Regeneerzout bijvullen

Bij een laag vulniveau in het zoutreservoir en een nieuwe regeneratie verschijnt de volgende aanwijzing in het display:



- Bevestig de melding met *OK*.
- Vul regeneerzout zoals beschreven bij.

Als de melding voor de eerste keer verschijnt, kunnen al naargelang de ingestelde waterhardheid eventueel nog meer programma's worden uitgevoerd. Als er geen zout wordt bijgevuld, verschijnt de melding na de afloop van elk programma opnieuw.

Melding regeneratie

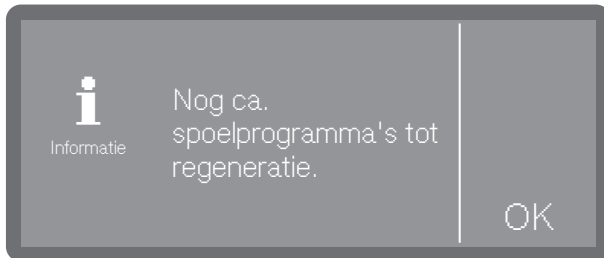

U kunt instellen hoeveel reinigingscycli van tevoren u op de regeneratie wilt worden geattendeerd, zie hoofdstuk "Overige instellingen", "Aanwijzing regeneratie").

Vergrendeling wegens zouttekort

Als het zout in de ontharder op is, verschijnt er een fout in het display en wordt de machine voor verder gebruik vergrendeld.



Bevestig de storing door op het waarschuwingsteken te tikken. Volg daarna de aanwijzingen in het display.

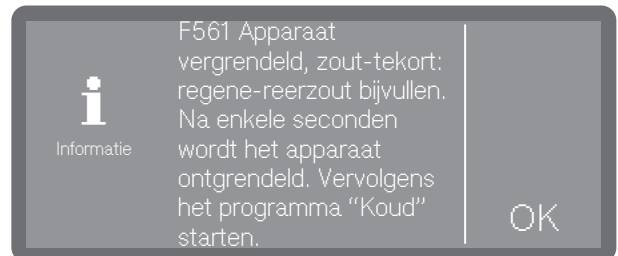

- Vul regeneerzout zoals beschreven bij.

De vergrendeling van het apparaat wordt na het bijvullen van zout met enkele minuten vertraging opgeheven.

Regenereerzout bijvullen

Regenereerzout bijvullen

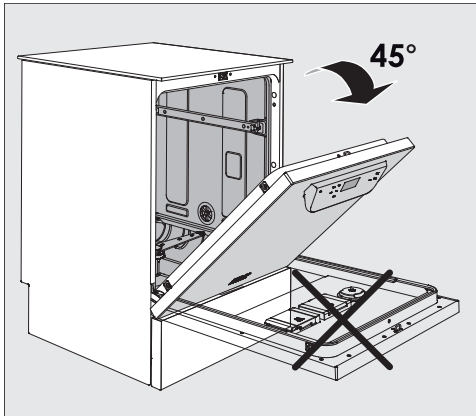

- Open de deur bij het vullen tot ongeveer **halverwege**, zodat het zout goed in het voorraadreservoir kan stromen.

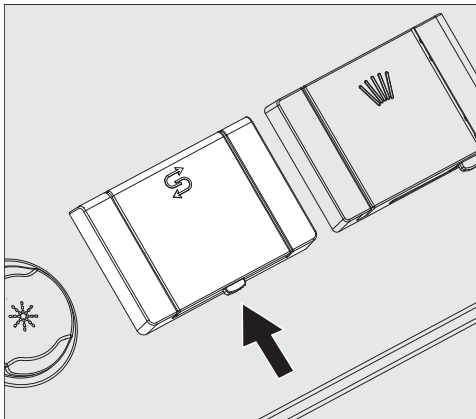

- Open het klepje van het zoutreservoir door op het knopje te drukken in de richting van de pijl. De klep springt open.
- Klap de trechter open.

Giet **geen** water in het voorraadreservoir!

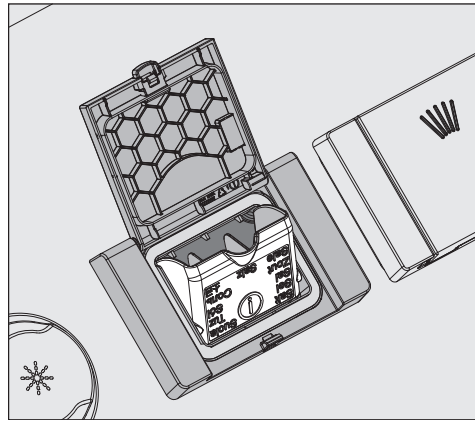

- Doe maximaal zo veel zout in het voorraadreservoir dat u de trechter zonder moeite kunt sluiten. Het voorraadreservoir bevat bij de eerste keer vullen, afhankelijk van de korrelgrootte, ca. 2 kg. Bij het navullen gaat er minder zout in omdat er zich altijd nog zoutresten in het voorraadreservoir bevinden.

Als u het voorraadreservoir vult, zal het waterniveau in het reservoir stijgen. Het water kan overlopen.

- Verwijder de zoutresten rond de vulopening en de afdichting en sluit het klepje van het voorraadreservoir.
- Start meteen na het bijvullen het programma *Koud* zonder spoelgoed om corrosie in de speelruimte te voorkomen. Hiermee wordt eventueel overgelopen zoutoplossing verdund en vervolgens uitgespoeld.

Doseersystemen

⚠ Gevaar voor de gezondheid door proceschemicaliën.

De proceschemicaliën kunnen bijtende en irriterende stoffen zijn. Als proceschemicaliën worden doorgeslikt, kan ernstig letsel aan mond en keelholte ontstaan dan wel verstikking optreden. Als proceschemicaliën in de ogen komen, kunnen ze irriteren of bijten.

Houd u bij de omgang met proceschemicaliën aan de geldende veiligheidsvoorschriften en aan de aanwijzingen uit de veiligheidsinformatiebladen van de betreffende fabrikanten en neem alle beschermende maatregelen die door de fabrikanten worden aanbevolen.

Al naargelang het model zijn de vaatwassers voorzien van meerdere doseersystemen voor proceschemicaliën:

- Reinigingsmiddelen

Reinigingsmiddelen kunnen in poedervorm, als tablet of in vloeibare vorm worden gedoseerd. Poedervormige reinigingsmiddelen en tabletten worden via het doseerapparaat in de deur met het  symbool gedoseerd. De dosering van vloeibare reinigingsmiddelen vindt al naargelang het model via een intern doseersysteem of via een externe doseermodule plaats.

- Naspoelmiddel

Naspoelmiddel kan al naargelang het model via het doseerapparaat in de deur met het  symbool of via een externe doseermodule worden gedoseerd.

Externe doseermodules kunnen op elk moment door de Miele Service worden gemonteerd, mits de bijbehorende doseermodule-aansluitingen beschikbaar zijn.

Doseermodule

Naast de interne doseersystemen kunnen er maximaal twee extra externe doseersystemen (doseermodules) voor vloeibare proceschemicaliën worden aangesloten.

Aanduiding van de zuigglansen

Vloeibare proceschemicaliën uit externe reservoirs worden via zuigglansen gedoseerd. Een kleurcode vergemakkelijkt de toewijzing van de zuigglansen.

Voor bepaalde verontreinigingen moet u soms andere samenstellingen van reinigingsmiddelen en additieven gebruiken. Neem in een dergelijk geval contact op met de Miele Service voor advies.

Doseermodules aansluiten

Bij de doseermodule wordt een aparte montagehandleiding geleverd.

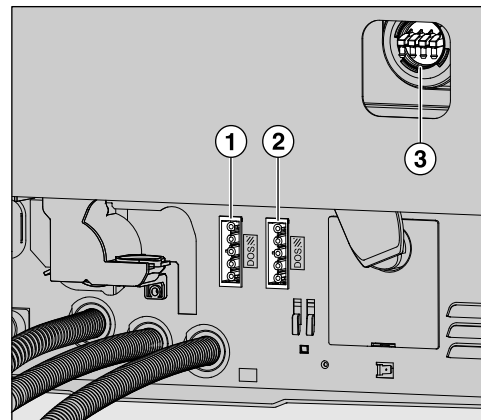

- ① Aansluiting stroomvoorziening DOS1 reinigingsmiddel (afhankelijk van het model).
- ② Aansluiting stroomvoorziening DOS 4 naspoelmiddel (afhankelijk van het model).
- ③ Aansluitingen voor doseerslangen.

⚠ Schade door verkeerde spanning. Vergelijk, voordat u de doseermodule monteert, de aansluitgegevens (spanning en frequentie) op het typeplaatje van de module met die op het typeplaatje van de vaatwasser. Deze gegevens moeten blijkbaar overeenkomen om schade aan de module te voorkomen.

Raadpleeg bij twijfel een elektricien.

Reinigings- en naspoelmiddelen

- Sluit de stroomvoorziening aan.
- Om de doseerslangen aan te brengen, moet u de slangklem op een vrij aansluitstuk losmaken en het beschermkapje eraf trekken.
- Steek de doseerslang op het aansluitstuk en bevestig de slang met een slangklem.

Zet beschermkapjes op aansluitingen voor doseerslangen die niet worden gebruikt, zodat er geen spoelwater uitloopt.

Reinigingsmiddelen

Gebruik alleen reinigingsmiddelen die geschikt zijn voor professionele vaatwassers.

Geschikte producten vindt u in het productaanbod van Miele Professional.

Reinigingsmiddelen kunnen in poedervorm, als tablet of in vloeibare vorm worden gedoseerd.

Poedervormige reinigingsmiddelen en tabletten worden via het doseerapparaat in de deur met het  symbool gedoseerd.

Gebruik uitsluitend reinigingstabletten die snel genoeg oplossen. Geschikte tabletten vindt u in het productaanbod van Miele Professional.

Doseerapparaat in de deur vullen

⚠ Gevaar voor de gezondheid door de ontwikkeling van stof.

Bij de dosering van poedervormige reinigingsmiddelen en tabletten kan stof van fijne reinigingsmiddelen vrijkomen. Als het stof in mond, keelholte of ogen komt, kan het irritaties of bijtewonden veroorzaken.

Voorkom bij de dosering van poedervormige reinigingsmiddelen en tabletten indien mogelijk dat er stof vrijkomt.

Doe voor elk spoelprogramma (behalve bij Superkort, Koud, Regeneratie en Afpompen) poedervormig reinigingsmiddel of een reinigingstablet in het reservoir voor poedervormige reinigingsmiddelen (neem de aanwijzingen met betrekking tot het programma Superkort in acht).

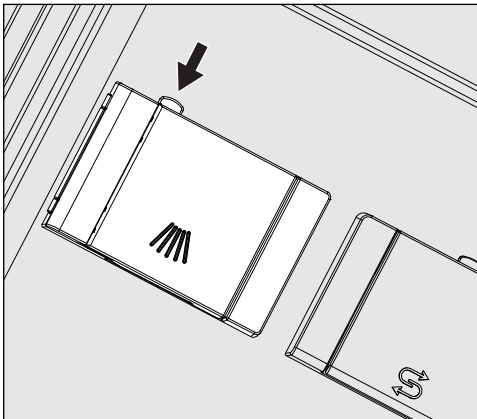

- Druk op de gele afsluitknop op het doseerreservoir met het symbool .

Het klepje van het reservoir springt aan de zijkant open. Na afloop van de programmacyclus is het klepje al open.

De markering (streep) in het reservoir voor poedervormig reinigingsmiddel komt bij een horizontaal geopende deur overeen met een bepaalde hoeveelheid in milliliter (ml). In totaal kan het reservoir ca. 60 ml reinigingsmiddel bevatten.

De gegevens in milliliter komen ongeveer overeen met de doseervoorschriften van de gangbare poedervormige reinigingsmiddelen in grammen (g), waarbij afhankelijk van de stordichtheid (korrel) afwijkingen mogelijk zijn.

Doseringsvoorbeeld:

Tijdens de programmafase "Reinigen" stroomt ca. 8,5 l water in de vaatwasser. Bij een concentratie van het reinigingsmiddel van ca. 3 g/l komt dat ongeveer overeen met 25 g reinigingsmiddel. Let op eventueel afwijkende gegevens van de fabrikant!

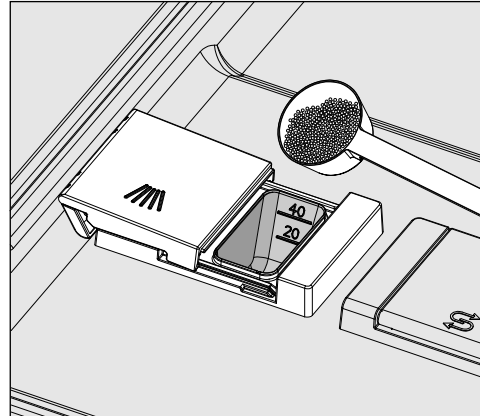

- Doe het reinigingsmiddel in het reservoir.

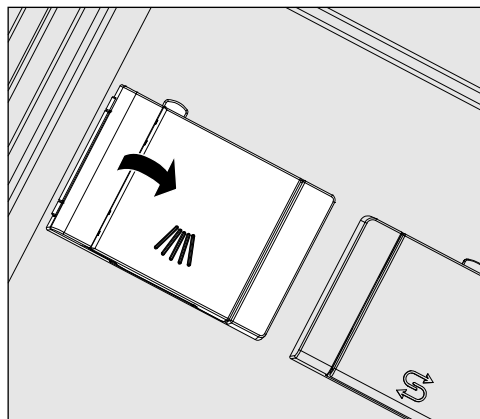

- Sluit het klepje.

⚠ Controleer na elk programmaverloop of het reinigingsmiddel volledig is opgelost.

Als dat niet is gebeurd, moet u het programma herhalen.

Controleer of bijvoorbeeld spoelgoed het uitspoelen van het doseerreservoir heeft belemmerd. Ruim het spoelgoed zo nodig anders in.

Reinigings- en naspoelmiddelen

Aanwijzingen voor het programma Superkort (afhankelijk van het model)

Bij het programma Superkort wordt het naspoelwater na afloop van het programma niet afgepompt. Zo zijn extra korte programmaduren mogelijk bij continu gebruik. Het reinigingsmiddel kan tijdens de korte programmaduur niet goed uit het reservoir worden gespoeld.

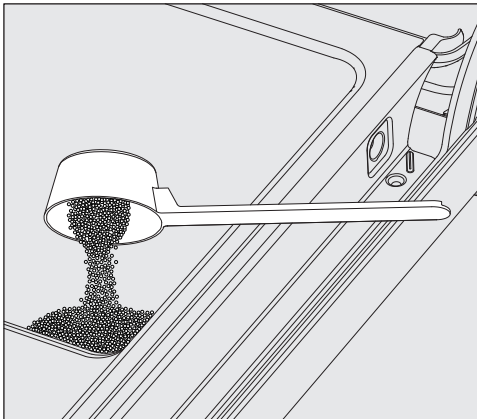

- Als u niet vloeibaar doseert, moet u het poedervormige reinigingsmiddel daarom rechtstreeks op de binnenkant van de deur doseren.

Start het reinigingsprogramma onmiddellijk na het doseren van het reinigingsmiddel op de binnenkant van de deur. Zo voorkomt u corrosie en verkleuring.

Het vloeibare reinigingsmiddel wordt via een doseerlans vanuit een externe jerrycan toegevoerd.

De dosering van vloeibare reinigingsmiddelen vindt al naargelang het model via een intern doseersysteem of via een externe doseermodule plaats. Doseermodules worden door de Miele Service aangesloten en kunnen ook achteraf nog worden geplaatst.

Bijvulcontrole

Als het vulniveau in de jerrycan voor reinigingsmiddelen laag is, krijgt u het verzoek de jerrycan te vervangen.

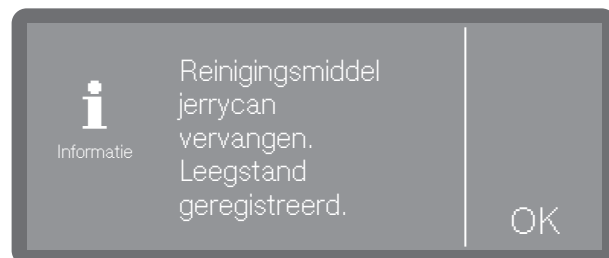

- Bevestig de melding met OK en vervang de jerrycan voor reinigingsmiddelen.
- Vul het doseertraject (zie hoofdstuk “Machinefuncties”)

Jerrycan vervangen

- Zet het reservoir met het reinigingsmiddel (gekleurde markering in acht nemen) op de geopende deur of op een geschikte, eenvoudig te reinigen ondergrond.
- Trek het deksel van de jerrycan en verwijder de zuiglans. Leg de zuiglans op de open deur van de spoelruimte.
- Vervang het lege reservoir door een vol exemplaar.

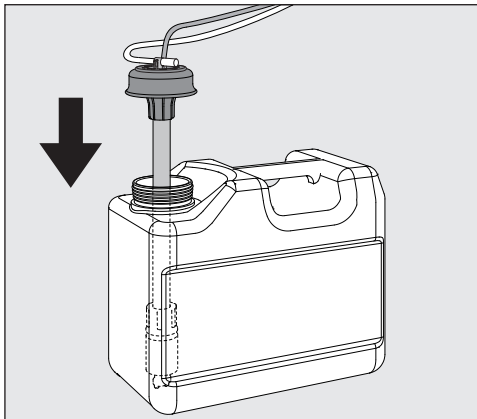

- Steek de zuiglans in de opening van het reservoir en druk de sluitdop omlaag totdat deze vastklikt. Let daarbij op de kleurcodering.
- Pas de doseerlans aan de afmeting van het reservoir aan door deze te verschuiven. De lans moet de bodem bereiken.
- Als u een lange lans in een jerrycan van 5 liter gebruikt of de jerrycan van 10 liter slechts voor de helft gevuld is, verschijnt de volgende vraag in het display:

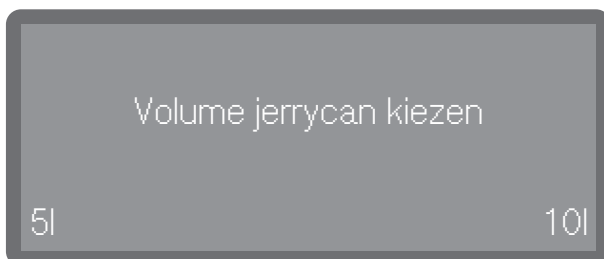

- Kies de grootte van de jerrycan.
- Verwijder eventueel gemorste proceschemicaliën.

Controle verbruik

Controleer regelmatig het verbruik. Controleer hiervoor het niveau in het reservoir. Vervang het reservoir tijdig, om te voorkomen dat het doseersysteem helemaal wordt leeggezogen.

Vloeibaar reinigingsmiddel doseren

Miele Service verzorgt de instelling van de doseerconcentratie.

Reinigings- en naspoelmiddelen

Naspoelmiddel

Naspoelmiddel zorgt ervoor dat het water goed van het spoelgoed afloopt, waardoor het spoelgoed na de laatste keer naspoelen sneller droogt.

Bij de volgende gebeurtenissen moet de concentratie naspoelmiddel worden aangepast:

- Als er na de behandeling watervlekken op het spoelgoed achterblijven, is de dosering te gering.
- Als het spoelgoed na de behandeling strepen en sluiers vertoont, is de dosering te hoog.

Het naspoelmiddel wordt in de programmafase Naspoelen gedoseerd. Daarvoor moet het voorraadreservoir vol zijn.

In het Bierglazen-programma (afhankelijk van het model) wordt met koud water zonder naspoelmiddel nagespoeld.

Bijvulcontrole

Als het niveau in het voorraadreservoir voor naspoelmiddel te laag is, wordt u verzocht het doseerreservoir bij te vullen, bijvoorbeeld:

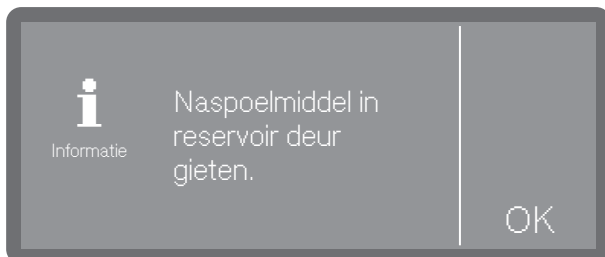

- Bevestig de melding met **OK** en vul naspoelmiddel zoals beschreven bij.
- Vul het doseertraject (zie hoofdstuk “Machinefuncties”)

Doseerapparaat in de deur vullen

⚠ Doseer nooit reinigingsmiddel in het reservoir.

Het reservoir raakt hierdoor altijd onherstelbaar beschadigd!

Vul het reservoir voor naspoelmiddel alleen met naspoelmiddelen voor professionele vaatwassers.

- Open de deur helemaal.

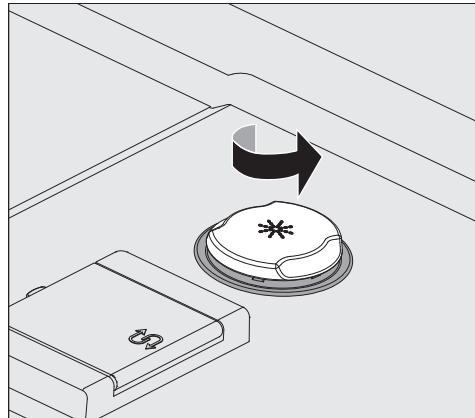

- Schroef het gele sluitdeksel met het symbool * in de richting van de pijl open.

De capaciteit van het voorraadreservoir is circa 300 ml.

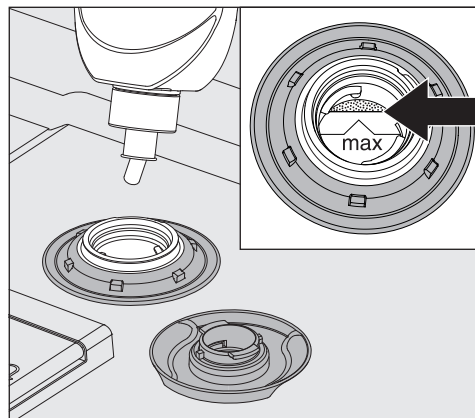

- Vul naspoelmiddel bij totdat het middel het met “max.” aangeduide niveau in de trechter bereikt.

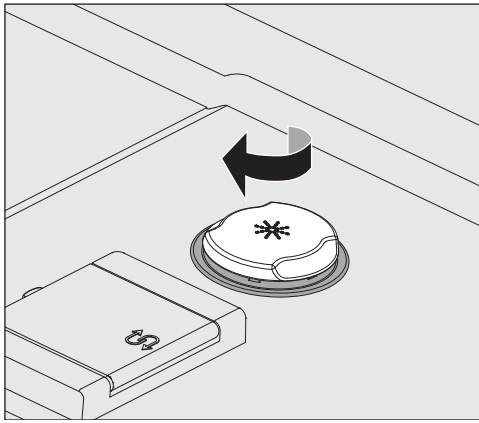

- Sluit het voorraadreservoir.
- Veeg eventueel gemorst naspoelmiddel goed weg om bij het volgende programma sterke schuimvorming te voorkomen. Eventueel kunt u ook het programma Koud starten om daardoor gemorst naspoelmiddel weg te spoelen.

Bijvulcontrole

Als het niveau in het voorraadreservoir voor naspoelmiddel laag is, wordt u verzocht de jerrycan te vervangen, bijvoorbeeld:

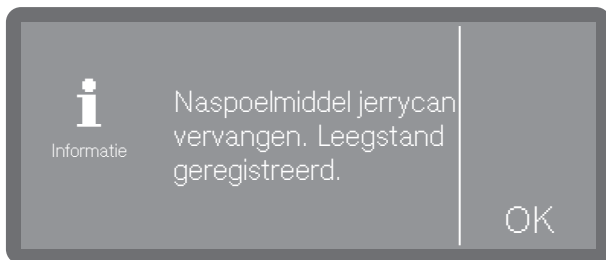

- Bevestig de melding met **OK** en vervang de jerrycan voor naspoelmiddel zoals beschreven.
- Vul het doseertraject (zie hoofdstuk “Machinefuncties”)

Jerrycan vervangen

- Zet het reservoir voor naspoelmiddel (gekleurde markering in acht nemen) op de geopende deur of op een geschikte, eenvoudig te reinigen ondergrond.
- Trek het deksel van de jerrycan en verwijder de zuiglans. Leg de zuiglans op de open deur van de speelruimte.
- Vervang het lege reservoir door een vol exemplaar.

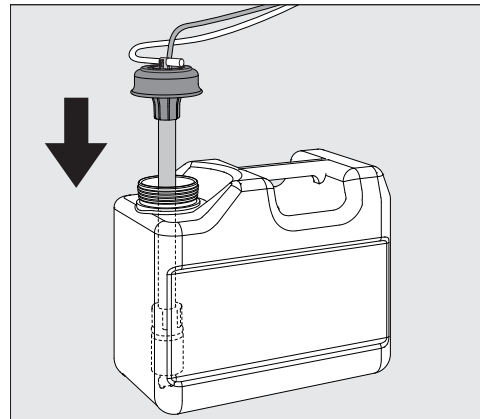

- Steek de zuiglans in de opening van het reservoir en druk de sluitdop omlaag totdat deze vastklikt. Let daarbij op de kleurcodering.
- Pas de doseerlans aan de afmeting van het reservoir aan door deze te verschuiven. De lans moet de bodem bereiken.
- Als u een lange lans in een jerrycan van 5 liter gebruikt of de jerrycan van 10 liter slechts voor de helft gevuld is, verschijnt de volgende vraag in het display:

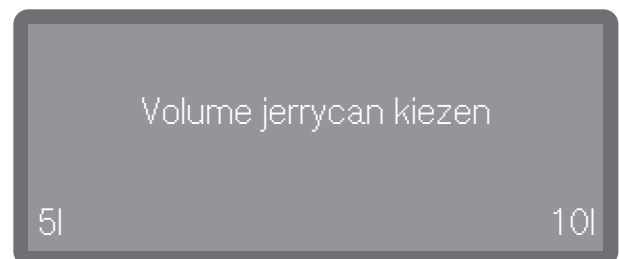

- Kies de grootte van de jerrycan.
- Verwijder eventueel gemorste proceschemicaliën.

Reinigings- en naspoelmiddelen

Controle verbruik

Controleer regelmatig het verbruik. Controleer hiervoor het niveau in het reservoir. Vervang het reservoir tijdig, om te voorkomen dat het doseersysteem helemaal wordt leeggezogen.

Spoelgoed inruimen

Verwijder grove etensresten van het serviesgoed.

Het is niet nodig om het spoelgoed van tevoren onder stromend water voor te spoelen!

Waar u op moet letten

⚠️ **Schade door zuren en oplosmiddelen.**
Er mogen geen zuurresten of oplosmiddelen, vooral geen zoutzuur en chloride, in de spoelruimte terecht komen.
Gebruik geen zuren en oplosmiddelen in de spoelruimte.

⚠️ **Pas op voor schade door serviesgoed dat met as, zand, was, smeermiddelen of verf is vervuild.**
Dergelijke stoffen beschadigen de vaatwasser.
Reinig in de vaatwasser geen serviesgoed dat met as, zand, was, smeermiddelen of verf is vervuild.

Ruim de servies- en bestekdelen op de daarvoor bestemde plaatsen in de rekken in. Neem daarbij echter de volgende aanwijzingen in acht:

- Plaats het serviesgoed zo in de rekken dat het water er aan alle kanten bij kan. Alleen dan kan het goed worden gereinigd!
 - Ruim borden in het boven- en onderrek in spiegelbeeld in. Het gewelfde gedeelte moet naar het midden van het rek zijn gericht (zie ook de afbeeldingen op de volgende pagina's).
 - Plaats serviesgoed en bestek zo dat het niet tegen of op elkaar ligt.
 - Plaats al het serviesgoed zo, dat het stevig staat.
 - Plaats hol serviesgoed zoals kopjes, glazen en pannen met de openingen naar beneden in de rekken.
 - Plaats hoog, smal, hol spoelgoed in het midden van de rekken. Het water komt zo beter in het holle serviesgoed.
- Plaats serviesgoed met een diepe bodem zoveel mogelijk schuin in het rek, zodat het water eraf kan lopen.
 - Let erop dat de sproeiarmen niet worden geblokkeerd door serviesgoed dat te hoog is of door de rekken heen steekt. U kunt dit controleren door de sproeiarmen een keer met de hand rond te draaien.
 - U kunt het bovenrek eruit halen voor het spoelen van groot spoelgoed in het onderrek.
 - Zorg ervoor dat kleine delen niet door de spijlen van de rekken heen vallen. Leg kleine delen daarom in de bestekkorf.

Ongeschikt serviesgoed

- Bestek en serviesgoed van hout of met houten delen: dit droogt uit en wordt lelijk. Bovendien zijn de gebruikte lijmsorten vaak niet geschikt voor reiniging in vaatwassers. De houten delen kunnen dan loslaten.
- Kunstvoorwerpen, antieke, waardevolle vazen of glazen met decoraties zijn niet bestand tegen reiniging in de vaatwasser.
- Voorwerpen van niet-hittebestendig kunststof kunnen vervormd raken.
- Voorwerpen van koper, messing, tin en aluminium kunnen verkleuren of dof worden.
- Kleurdecoraties op het glazuur kunnen na vele afwasbeurten verbleken.
- Kwetsbaar glaswerk en kristallen voorwerpen kunnen na meerdere keren reinigen dof worden.

Serviesgoed en bestek inruimen

Ons advies

- Gebruik serviesgoed en bestek van materiaal dat geschikt is om in een vaatwasser te worden gereinigd met de aanduiding “Geschikt voor de vaatwasser”.
- Glas kan na verloop van tijd dof worden in de vaatwasser. Reinig kwetsbaar glaswerk daarom alleen bij lage temperaturen (zie het hoofdstuk “Programmaoverzicht”) en met geschikte reinigingsmiddelen. Het glas zal dan minder snel dof worden.

Let op!

Zilver en aluminium kunnen in aanraking met zwavelhoudende levensmiddelen verkleuren.

 **Gevaar door een chemische reactie**
Gebruik voor het reinigen van aluminium delen (zoals vetfilters) geen sterk bijtende, alkalische reinigingsmiddelen voor professionele of industriële vaatwassers. Daardoor kan schade aan het materiaal ontstaan. In extreme gevallen kan er een hevige chemische reactie optreden (bijvoorbeeld een gasexplosie).
Spoel geen voorbehandelde aluminium onderdelen in de vaatwasser.

Bovenrek

Sorteer klein, licht en teer serviesgoed zoals kopjes, schoteltjes, glazen en dessert-schaaltjes net zoals lichte, temperatuurbestendige kunststof hulpmiddelen etc. in het bovenrek.

Ook kleine platte pannen kunnen in het bovenrek worden gespoeld.

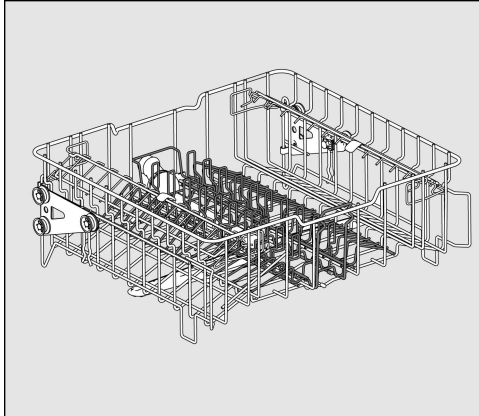

Bovenrek APFD 215 met inzet APFD 415

De middelste inzet kan uit het bovenrek worden gehaald om grotere pannen te kunnen spoelen of om door andere inzetten te worden vervangen.

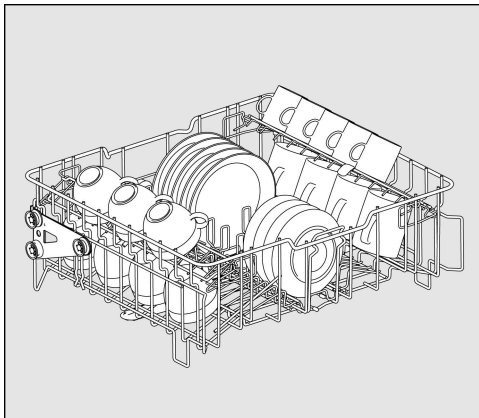

met inzet APFD 415 voor bijvoorbeeld 20 kopjes en 32 schoteltjes of 18 dessertborden en 20 kopjes.

Kopjesrek

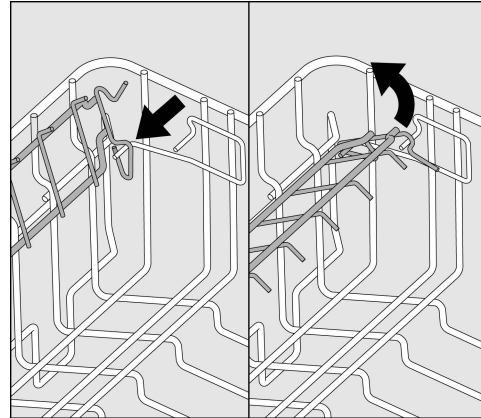

U kunt het FlexCare-kopjesrek omhoog klappen om grote kopjes, glazen en bekers in het bovenrek te plaatsen.

- Klap het FlexCare-kopjesrek omhoog.

Om grotere onderdelen in het onderrek te spoelen (bijv. dienbladen), kan het bovenrek worden verwijderd.

Serviesgoed en bestek inruimen

Verstellen bovenrek

Om in het boven- of onderrek meer plaats te krijgen voor hoger serviesgoed kunt u het bovenrek in hoogte verstellen. U kunt kiezen uit twee standen met een verschil van ca. 5 cm.

- Trek het bovenrek naar buiten.

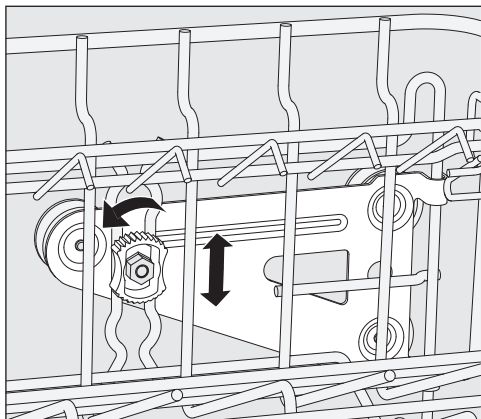

- Maak de stelmoeren aan beide kanten los.
- Breng het rek omhoog of omlaag in de gewenste stand.
- Draai de stelmoeren weer vast.

Het bovenrek moet in beide standen recht zitten.

Als het bovenrek schuin zit, kan het niet op het water worden aangesloten.

⚠ Pas op voor schade door een verkeerde positie van de wateraansluiting. Nadat de hoogte van het bovenrek is aangepast, moet de positie van de wateraansluiting worden aangepast. Pas altijd de positie van de wateraansluiting aan als u de hoogte van het bovenrek heeft gewijzigd, voordat u het bovenrek erin schuift.

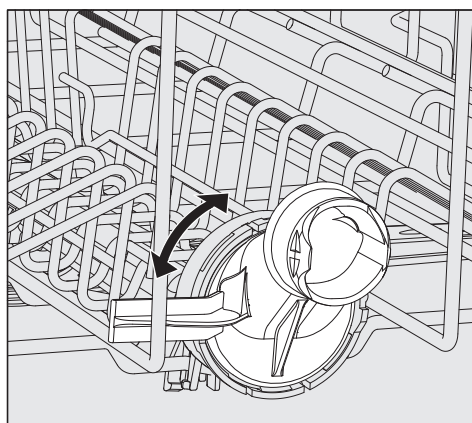

- Draai de wateraansluiting van het bovenrek in de bovenste of onderste stand. De wateraansluiting moet merkbaar vastklikken in de betreffende positie.

Afhankelijk van de stand van het bovenrek kunt u bijvoorbeeld borden met de volgende diameters in de rekken plaatsen:

Voorbeeld bovenrek APFD 215:

Stand bovenrek	Bovenrek bord-Ø	Onderrek bord-Ø
Boven	max. 15 cm	33 cm*
Onder	max. 20 cm	25 cm

*Hiervoor moet bordeninzet E 816 in het onderrek worden gebruikt.

Onderrek

Plaats groot en zwaar spoelgoed zoals borden, platte schotels, pannen en schalen in het onderrek.

Zet dunne lichte glazen alleen in de daarvoor bestemde inzet of het onderrek.

Plaats de borden altijd, zoals op de afbeeldingen weergegeven, met de bovenkant naar binnen toe om een optimaal reinigingsresultaat te behalen.

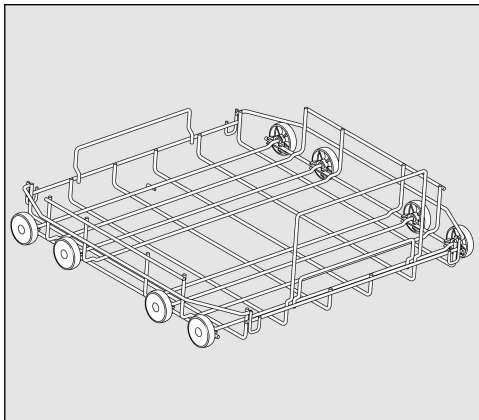

APFD 220 onderreklaafette

Voor kunststof rekken, diverse inzetten en bestekokers.

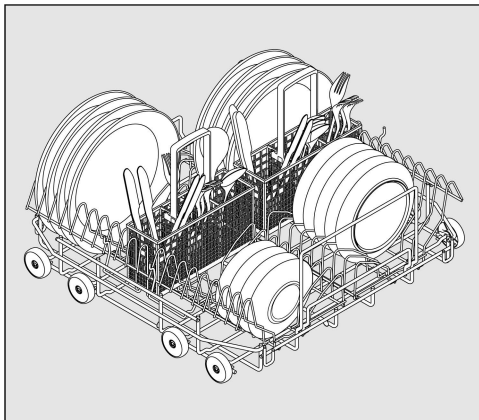

APFD 220 onderrek met 2 inzetten E 816 en 2 bestekokers APFD 420

Er kunnen 32 borden Ø 25 cm en diverse soorten bestek worden geplaatst. Zonder bestekokers kunnen in de inzetten E 816 38 borden Ø 25 cm worden gezet.

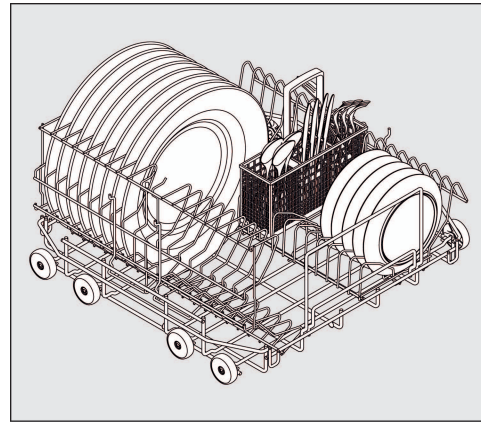

APFD 220 onderrek met een 90° gedraaide inzet E 816

Met bestekkoker APFD 420 kunnen er steeds 32 borden Ø 33 cm en diverse soorten bestek in worden gezet. Zonder bestekkoker kunnen in de gedraaide inzet E 816 38 borden Ø 33 cm worden gezet.

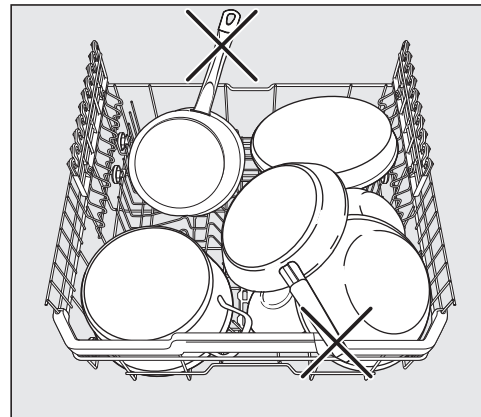

Beschadigingen door uitstekend serviesgoed

Uitstekend serviesgoed kan de binnenkant van de vaatwasser beschadigen.

Let er bij het inruimen van de rekken op dat er geen serviesgoed zoals grepen boven de rand van de rekken uitsteekt.

Serviesgoed en bestek inruimen

Inzet van kunststof rekken

In de onderrekklafette APFD 220 kunnen kunststof rekken worden geplaatst van 500 x 500 mm.

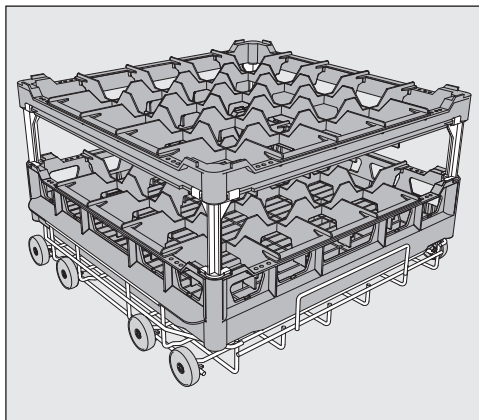

Om kunststof rekken in het bovenrek te kunnen gebruiken, is het speciale bovenrek O 885 nodig (max. hoogte voor spoelgoed 130 mm).

Om hoger spoelgoed in het onderrek te kunnen plaatsen, is de onderrekklafette U 876 nodig.

Welke rekcombinaties u kunt gebruiken, hangt af van het soort, de grootte en vorm van het spoelgoed.

Voor meer informatie over het assortiment rekken kunt u contact opnemen met uw Miele vakhandelaar of de Miele Service.

Voorbeelden: (onderrekken)

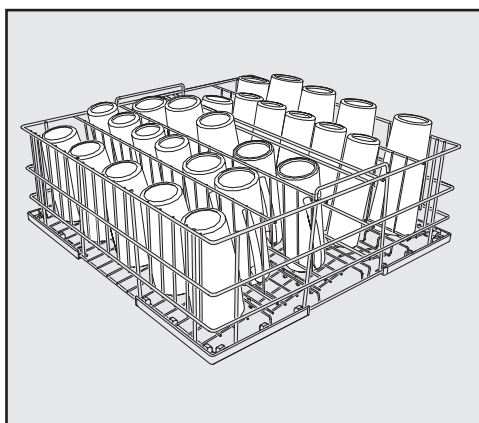

U 525 draadkorf met 5 rijen

De draadkorf kan worden gebruikt voor glazen met een diameter tot maximaal 8 cm.

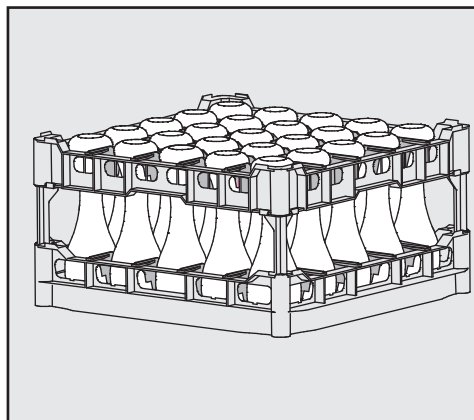

U 534–U 537 kunststof rekken met vakindelingen voor glazen met verschillende hoogtes

In dit voorbeeld is het kunststof rek door lange extenders met het hoge opzetstuk verbonden.

(opbouw alleen met speciaal onderrek U 876)

Kunststof rek samenstellen

De hoogte van het basisrek ④ kan met een opzetstuk ① en naar keuze met lange ② of korte ③ extenders worden gewijzigd.

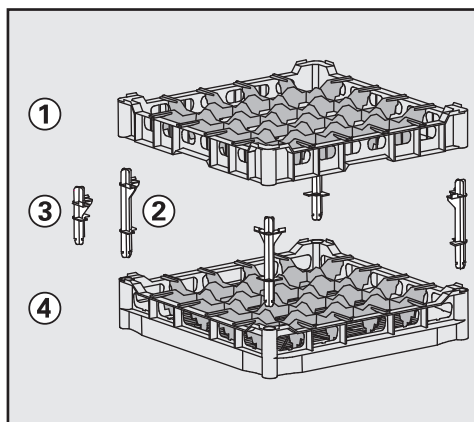

- Steek de vier extenders in het basisrek ④.
- Druk het opzetstuk ① stevig op de extenders.



Inschakelen

- Draai de kraan open als deze nog dicht is.

De vaatwasser moet op de elektriciteit zijn aangesloten.

- Druk op de toets  totdat in het display het volgende verschijnt:



Zodra de vaatwasser klaar is voor gebruik, verschijnt in het display de programmakeuze, bijvoorbeeld:

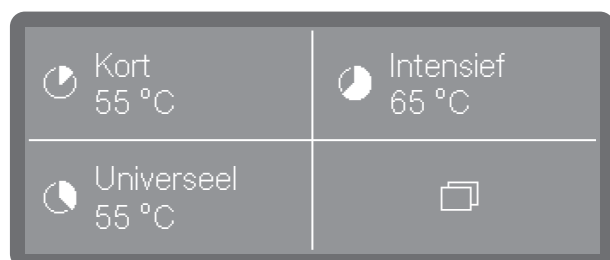

Als de Memory-functie geactiveerd is, verschijnt het laatst gestarte programma, bijvoorbeeld:

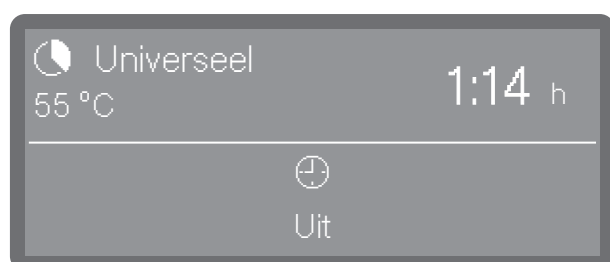

Programma kiezen

Laat de keuze van het programma altijd afhangen van het te reinigen spoelgoed en de vuilgraad.

Zodra u een programma heeft geselecteerd, begint de led van de toets *Start/Stop* te knipperen.

Met de toets  kunt u vóór de start van het programma naar de programmakeuze terugkeren om bijvoorbeeld een ander programma te selecteren. Na de start van het programma is dat niet meer mogelijk. Indien nodig moet u het programma afbreken (zie hoofdstuk "Programma afbreken").

Favorieten kiezen

Programma's die veel worden gebruikt, kunnen als favorieten worden vastgelegd. In het display kunnen 1 tot 3 favorieten worden weergegeven, die direct kunnen worden gekozen. De bezetting van de toetsen kan naar wens worden aangepast (zie het hoofdstuk "Favorieten").

- Kies een programma via de snelkeuze.

Als de memory-functie geactiveerd is, verschijnt het laatst gekozen programma in het display. In dit geval kan het programma direct met de toets *Start/Stop* worden gestart.

Gebruik

Programmalijs

U kunt programma's die niet met de snelkeuze kunnen worden gekozen uit de programmalijs kiezen.

- Druk op de toets  Overige keuzes.
- Kies daarna  Overige progr.

In het display verschijnt het volgende keuze-menu:



- Scrol met behulp van de toetsen \wedge en \vee door de lijst en kies één van de programma's.

Het gekozen programma verschijnt in het display, bijvoorbeeld:



De toets *Start/Stop* begint te knipperen.

Programma starten

- Druk op de toets *Start/Stop* (de toets *Start/Stop* brandt).

Als het programma is gestart, kunt u geen ander programma meer kiezen.

U kunt het lopende programma onderbreken (zie het hoofdstuk "Programma onderbreken") of afbreken (zie het hoofdstuk "Programma afbreken").

Programma via de timer starten

U kunt de start van een programma uitstellen, bijvoorbeeld om gebruik te maken van een nachttarief. Er kan een starttijd worden ingesteld waarop het programma moet starten (*Start om*) of een eindtijd waarop het programma uiterlijk moet zijn afgelopen (*Einde om*). De tijden worden ingesteld op basis van de ingestelde dagtijd, zie hoofdstuk "Dagtijd".

Timer instellen

- Kies een programma.



- Tik op  om de timer in te stellen.

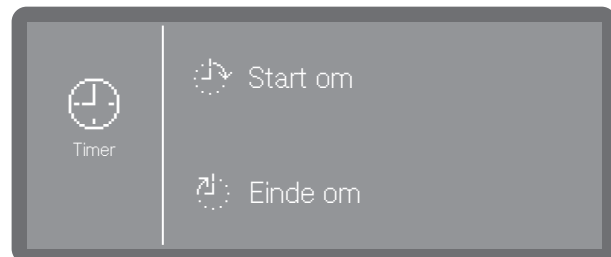

- Kies daarna de start- ( *Start om*) of eindtijd ( *Einde om*).



- Stel met behulp van de pijltoetsen \wedge en \vee de tijd in en bevestig met OK.

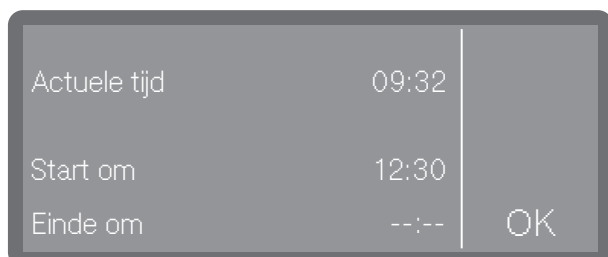

- Er volgt een samenvatting, die u ook weer met OK moet bevestigen.

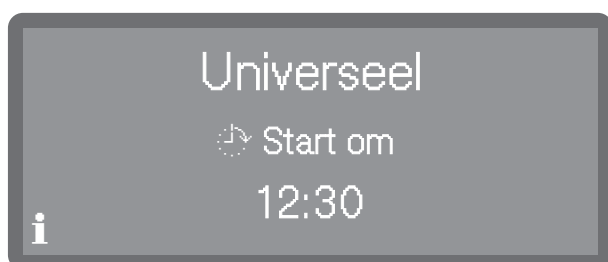

De timer is nu geactiveerd.

Timer wijzigen

- Als u de ingestelde tijd van de timer wilt wijzigen, drukt u eerst op de toets \leftarrow om naar de programmaweergave te gaan.
- Tik op het symbool \oplus . Daarna kunt u een nieuwe start- of eindtijd invoeren.

Timer wissen

- Druk op de toets *Start/Stop*.

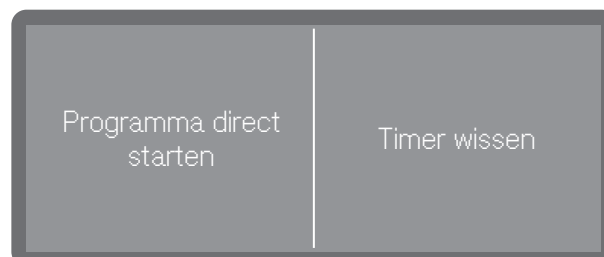

U kunt de timerinstelling wissen (Timer wissen) of de timer wissen door direct een programma te starten (Programma direct starten).

Eventueel kunt u in de programmaweergave opnieuw op het symbool \oplus tikken en via de instellingen daarna de timer wissen.

Weergave programmaverloop

Nadat een programma is gestart, worden in het display de naam van het programma, de aanduiding van het actieve spoelblok en de resttijd aangegeven.



Tijdens het programmaverloop kunnen programmparameters zoals ingestelde of actuele temperatuur worden opgevraagd.

- Tik daarvoor op het symbool **i**.

Gebruik

Einde programma

Na een normaal beëindigd programma gaat de led van de toets Start/Stop uit en verschijnt de volgende weergave in het display.



Bovendien klinkt in de fabrieksinstelling gedurende ca. 3 seconden een geluidssignaal. Het geluidssignaal wordt drie keer om de 30 seconden herhaald. Zie hoofdstuk "Volume" voor de instelling van de geluidssignalen.

- Bevestig de weergave door erop te tikken.

Als er sprake is van systeemmeldingen, worden die daarna weergegeven. Dat gebeurt als er tijdens het programma bijvoorbeeld een laag niveau in het zoutreservoir of in de voorraadreservoirs voor vloeibare proceschemicaliën is gemeten of als het tijd is voor de volgende onderhoudsbeurt. Elke melding moet afzonderlijk met *OK* worden bevestigd.

Uitschakelen

- Druk op de toets  totdat het display dooft.

Vaatwasser uitruimen

Heet serviesgoed is stootgevoelig! Laat het serviesgoed na het uitschakelen zo lang in de vaatwasser afkoelen, totdat u het goed kunt vastpakken.

Als u de deur na het uitschakelen helemaal opent, koelt het serviesgoed sneller af.

Haal eerst het onderrek leeg en pas daarna het bovenrek. U voorkomt zo dat waterdruppels van het bovenrek op het serviesgoed in het onderrek vallen.

Programma onderbreken

Een gestart programma mag alleen in noodgevallen worden onderbroken, bijvoorbeeld wanneer het spoelgoed erg rammelt.

 U kunt zich branden of met bijtende stoffen in aanraking komen. Het spoelgoed, het beladingsysteem en de binnenkant van de spoelruimte kunnen erg heet zijn.

Bovendien kan tijdens het openen van de deur hete stoom vrijkomen. Al naargelang de spoelfase kunnen hierin proceschemicaliën zijn opgelost die irritaties en bijtewonden in de ogen en luchtwegen kunnen veroorzaken.

Onderbreek een programma alleen in noodgevallen.

Open de deur langzaam en voorzichtig en vermijd contact met stoom die misschien vrijkomt. Aanraken van het spoelgoed is op eigen risico.

- Open de deur.
- Ruim het spoelgoed correct in.
- Sluit de deur weer, zodat het programma kan worden voortgezet.

Het programma wordt automatisch vanaf het punt van de onderbreking voortgezet.

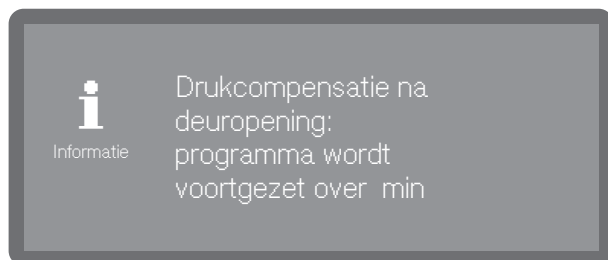

Als de temperatuur in de spoelruimte op dit moment hoger is dan 50 °C, vindt er eerst een drukcompensatie plaats. Daarna wordt het programma voortgezet.

Programma afbreken

Een gestart programma mag alleen in noodgevallen worden afgebroken, bijvoorbeeld als u een ander programma wilt kiezen.

Bij een storing wordt het programma automatisch gestopt.

⚠ Gevaar voor verbranding door heet spoelgoed.
Het spoelgoed en de spoelruimte kunnen heet zijn.
Open de deur langzaam en raak het spoelgoed of de binnenruimte niet aan.

- Druk op de toets *Start/Stop*.

In het display verschijnt de volgende vraag:

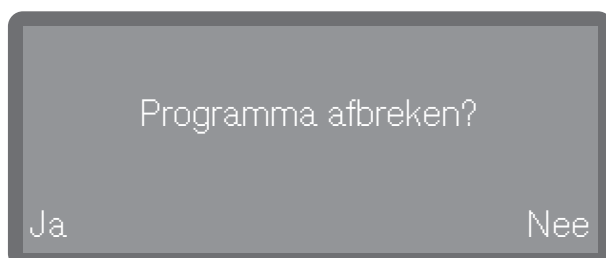

- Kies *Ja* en bevestig de invoer met de toets *OK*.

Het programma wordt pas afgebroken als u *Ja* heeft bevestigd.

In het display verschijnt de volgende melding:



De deur moet worden geopend.

Als u een ander programma kiest en het klepje van het reservoir voor het reinigingsmiddel is al open, dan moet u eventueel nog reinigingsmiddel nadoseren.

Machinefuncties

Het menupunt Machinefuncties wordt pas zichtbaar als er een externe dosering is geactiveerd.

Het menu  Machinefuncties bevat relevante functies die u bij de dagelijkse routine ondersteunen.

De fabrieksinstellingen zijn met een vinkje ✓ gemarkeerd. Hoe u instellingen kunt instellen, wordt aansluitend aan het overzicht beschreven.

Menustructuur

 Overige keuzes

 Machinefuncties

 Doseersystemen *)

 Doseerkanalen vullen

 Reinigingsm. jerrycan

 Naspoelm. jerryc.

 Doseerkanalen spoelen

 Reinigingsm. jerrycan

 Naspoelm. jerryc.

*) alleen geactiveerde doseersystemen worden weergegeven

Doseersystemen

Doseersystemen voor vloeibare reinigingsmiddelen kunnen alleen betrouwbaar doseren als er geen lucht of afzettingen in het doseersysteem zitten.

Doseerkanalen vullen

De doseersystemen moeten in de volgende situaties worden gevuld:

- Als het doseersysteem voor het eerst wordt gebruikt.
- Als vanwege een gebrek aan vloeibare reinigingsmiddelen lucht wordt aangezogen of het systeem is leeggezogen.

Controleer voor het vullen van de doseerkanalen of de voorraadreservoirs gevuld zijn en of de doseerlansen vast op de reservoirs zijn bevestigd en geen lucht kunnen aanzuigen.

Het menu is opgeslagen in het volgende invoerpad.

 Overige keuzes

 Machinefuncties

 Doseersystemen *)

 Doseerkanalen vullen

*) alleen geactiveerde doseersystemen worden weergegeven

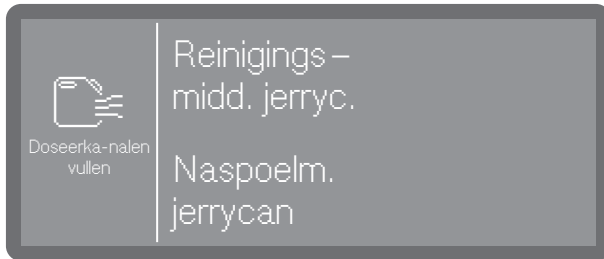

- Reinigingsm. jerrycan

Vul het doseersysteem voor reinigingsmiddel.

- Naspoelm. jerrycan

Vul het doseersysteem voor naspoelmiddel.

- Selecteer het doseersysteem dat u wilt vullen.

Daarna verschijnt de vraag of u met vullen wilt beginnen, bijvoorbeeld:

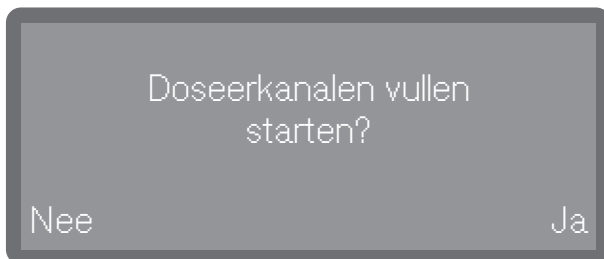

- Kies Ja om het proces te starten. Het doseersysteem wordt automatisch gevuld. Na de voltooiing verschijnt de melding Doseerkanalen vullen voltooid. Als het vullen voortijdig wordt afgebroken, moet het proces worden herhaald.
- Door Nee te kiezen, breekt u het proces op dit punt af.

Doseerkanalen spoelen

Een doseersysteem moet in de volgende situaties worden gespoeld:

- Als een doseersysteem per ongeluk met het onjuiste middel is gevuld.
- Als er afzettingen in de doseerkanalen of in de voorraadreservoirs zijn ontstaan, die de systemen geheel of deels kunnen verstopten. Afzettingen kunnen bijvoorbeeld na langere stilstandtijden ontstaan of als de voorraadreservoirs worden bijgevoerd in plaats van vervangen.
- Vul een schoon reservoir, bijvoorbeeld een emmer, met helder, schoon water.

 Er kan schade aan het doseersysteem ontstaan.

Kleine voorwerpen in het water, zoals zand, pluisjes of dergelijke, kunnen door het doseersysteem worden aangezogen en het verstopten of beschadigen. Zorg ervoor dat zich geen vreemde voorwerpen in het water bevinden.

- Plaats de doseerlans in het vat met het water. Het onderste uiteinde van de lans met de aanzuigopening moet volledig onder water staan.
- Zet de lans vast, zodat deze niet kan omvallen of uit het reservoir kan vallen.

Machinefuncties

Het menu is opgeslagen in het volgende invoerpad.

 Overige keuzes

 Machinefuncties

 Doseersystemen *)

 Doseerkanalen spoelen

*) alleen geactiveerde doseersystemen worden weergegeven

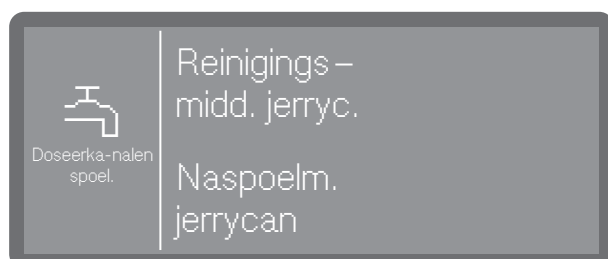

- Reinigingsm. jerrycan

Spoel het doseersysteem voor reinigingsmiddel.

- Naspoelm. jerryc.

Spoel het doseersysteem voor naspoelmiddel.

- Selecteer het doseersysteem dat u wilt spoelen.

Daarna verschijnt de vraag of u het proces wilt beginnen, bijvoorbeeld:

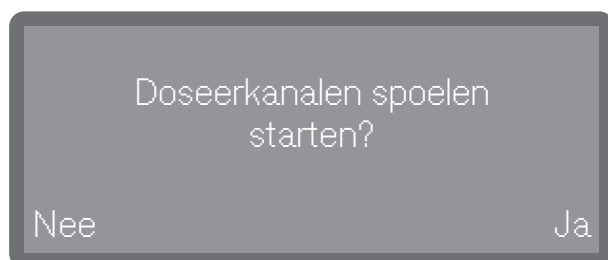

- Kies Ja om het proces te starten. Het doseersysteem wordt automatisch gespoeld. Na de voltooiing verschijnt de melding Doseerkanalen spoelen voltooid. Als het spoelen voortijdig wordt afgebroken, moet het proces worden herhaald.
- Door Nee te kiezen, breekt u het proces op dit punt af.

In het menu  Instellingen zijn basale parameters van de besturing opgeslagen.

De fabrieksinstellingen zijn met een vinkje ✓ gemarkeerd. Hoe u instellingen kunt instellen, wordt aansluitend aan het overzicht beschreven.

Menustructuur

 Overige keuzes

 Instellingen

 Dagtijd

 Tijdformaat

 12 h

 24 h ✓

 Tijd instellen

 Datum

 Datumformaat

 DD/MM/JJJJ ✓

 MM/DD/JJJJ

 JJJJ/MM/DD

 Datum instellen

 Lichtsterkte display

 Volume

 Geluidssignalen

 Toets signaal

 Toetsreactie

 Direct ✓

 Vertraagd

 Welkomstmelodie

 Aan ✓

 Uit

 Temperatuureenheid

 °C ✓

 °F

Dagtijd

De dagtijd is onder andere nodig voor de displayweergave en de voorprogrammering. Het weergaveformaat en de daadwerkelijke dagtijd worden ingesteld.

Er wordt niet automatisch tussen zomer- en wintertijd geschakeld. Indien nodig dient u handmatig om te schakelen.

Tijdformaat kiezen

Het menu is opgeslagen in het volgende invoerpad.

 Overige keuzes

 Instellingen

 Dagtijd

 Tijdformaat

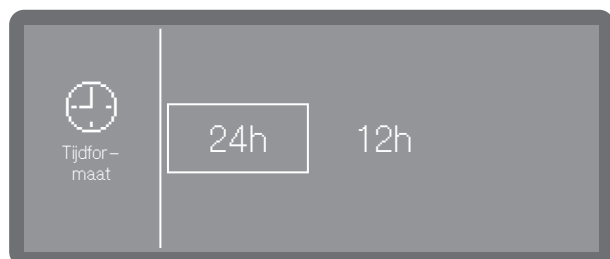

- 24 h

Weergave van de dagtijd in het 24-uursformaat.

- 12 h

Weergave van de dagtijd in het 12-uursformaat (am/pm).

■ Selecteer een formaat door erop te tikken.

Dagtijd instellen

De instelling van de dagtijd gebeurt in het gekozen tijdformaat.

Het menu is opgeslagen in het volgende invoerpad.

 Overige keuzes

 Instellingen

 Dagtijd

 Tijd instellen

De dagtijd wordt ingesteld overeenkomstig het ingestelde tijdformaat.

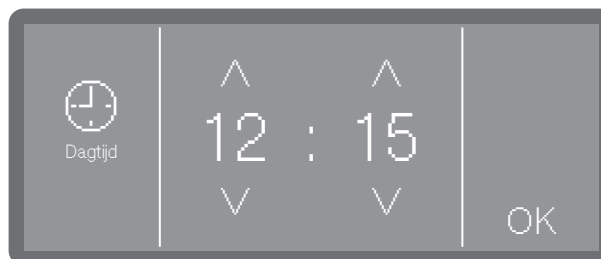

■ Stel de dagtijd in met behulp van de pijltoetsen \wedge (hoger) en \vee (lager) en bevestig met OK.

Datum

Het weergaveformaat en de daadwerkelijke datum worden ingesteld.

Datumformaat kiezen

Het menu is opgeslagen in het volgende invoerpad.

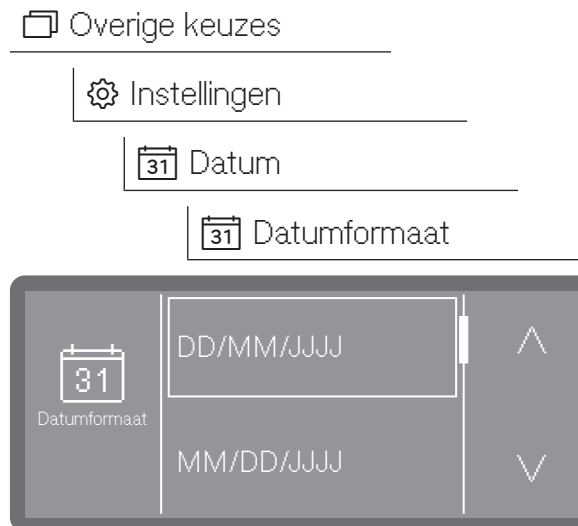

- DD staat voor de dag (D = dag)
- MM staat voor de maand (M = maand)
- JJJJ staat voor het jaar (J = jaar)
- Scrol met behulp van de pijltoetsen \wedge en \vee naar het gewenste formaat en selecteer het door erop te tikken.

Datum instellen

Het menu is opgeslagen in het volgende invoerpad.

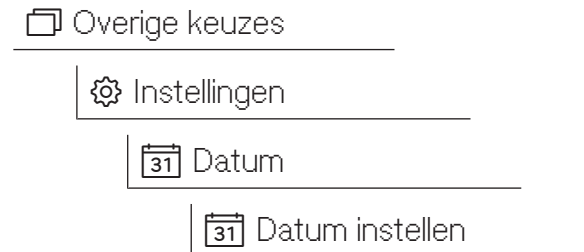

- Stel het jaar in met behulp van de pijltoetsen \wedge en \vee .

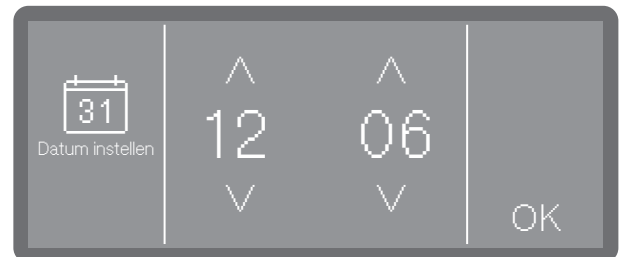

- Stel de dag en de maand in met behulp van de pijltoetsen \wedge en \vee .
- Sla de instelling op met OK.

Helderheid display

Hier kunt u de helderheid van de display-weergave instellen.

Het menu is opgeslagen in het volgende invoerpad.

 Overige keuzes

 Instellingen

 Lichtsterkte display

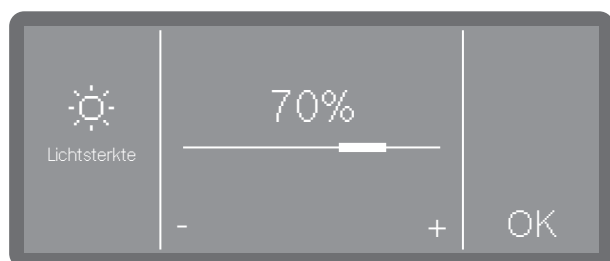

- Stel de helderheid van het display in door op de tekens - (donkerder) en + (lichter) te tikken en sla de instelling op met OK.

Volume

In het bedieningspaneel is een akoestische signaalgever geïntegreerd, die bij de onderstaande situaties een akoestische melding kan geven:

- Toetssignaal bij activering van de bedieningstoetsen
- Geluids- signalen aan het einde van het programma of bij systeemmeldingen (aanwijzingen)

Het menu is opgeslagen in het volgende invoerpad.

 Overige keuzes

 Instellingen

 Volume

Het volume voor de Toetssignaal en de Geluids- signalen wordt op dezelfde manier ingesteld.

- Kies één van de opties Toetssignaal of Geluids- signalen.

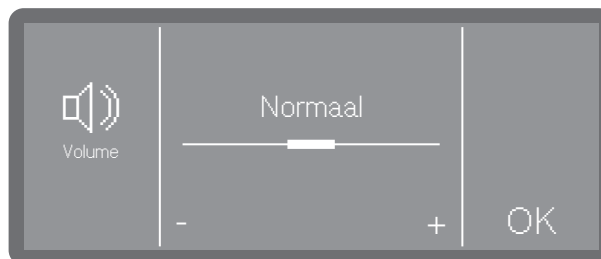

- Stel het volume in door op de tekens - (zachter) en + (harder) te tikken. Op de laagste instelling is het volume uitgeschakeld en kan indien gewenst via Aan (verschijnt in plaats van het teken +) weer worden ingeschakeld.
- Sla de instelling op met OK.

Toetsreactie

De reactie van de toetsen in het display kan vertraagd worden ingesteld, zodat de toetsen pas reageren als ze langer worden ingedrukt. Zo kan onbedoeld activeren van de toetsen worden voorkomen.

Het menu is opgeslagen in het volgende invoerpad.

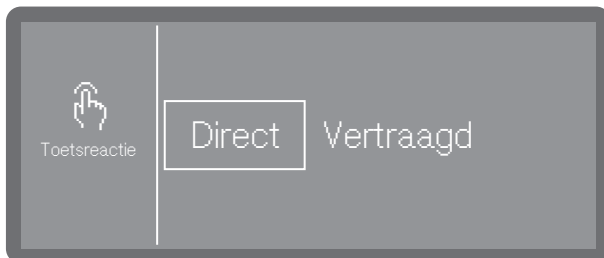
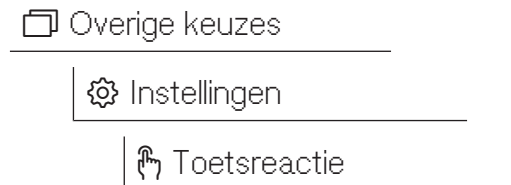

- Direct
De toetsen reageren direct op de bediening.
- Vertraagd
De toetsen reageren vertraagd op de bediening en moeten langer worden ingedrukt totdat ze reageren.
- Kies een optie.

Welkomsttoon

Tijdens het in- en uitschakelen klinkt er een korte melodie. Met behulp van deze optie kunt u het afspelen van de melodie uit- en weer inschakelen.

Het menu is opgeslagen in het volgende invoerpad.

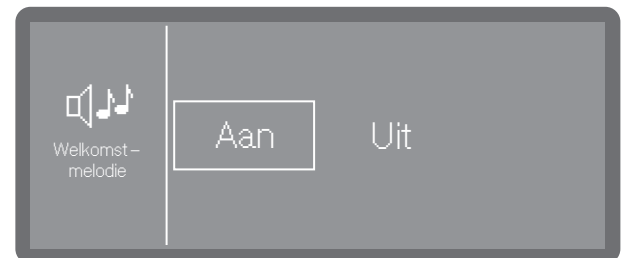
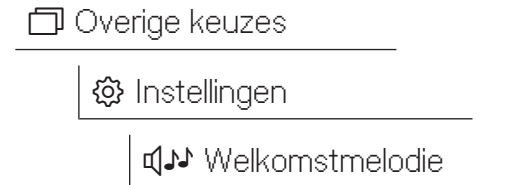

- Aan
Tijdens het inschakelen klinkt een welkomstmelodie.
- Uit
De melodie is uitgeschakeld.
- Kies een optie.

Temperatuureenheid

De temperatuurweergave in het display kan naar keuze in °C (graden Celsius) of in °F (graden Fahrenheit) worden aangegeven.

Het menu is opgeslagen in het volgende invoerpad.

 Overige keuzes

 Instellingen

 Temperatuureenheid



- °C

Temperatuurweergave in graden Celsius.

- °F

Temperatuurweergave in graden Fahrenheit.

- Selecteer de gewenste optie door erop te tikken.

In het menu  Overige instellingen zijn alle handelingen en instellingen van de beheerder te vinden.

De toegang tot het menu  Overige instellingen is met een pincode beveiligd. Als u het menu wilt openen, moet u de pincode invoeren.

De fabrieksinstellingen zijn met een vinkje ✓ gemarkeerd. Hoe u instellingen kunt instellen, wordt aansluitend aan het overzicht beschreven.

Menustructuur

 Overige keuzes

 Overige instellingen

 Programmablok. zeef *)

 Aan

 Uit ✓

 Standby/Off

 Stand-by na 10 min

 Off na 10 min

 Logboek

 Water

 Verbruik koud water l

 Verbruik warm water l *)

 Vloeibaar reinigingsmiddel

 Naspoel- middel

 Bedrijfsuren

 Programmacycli

 Service-interval

 Programma's vrijgeven

 Alle progr. ✓

 Keuze

 Favorieten vastleggen

 Programma's config.

 Reinigingstemperatuur

 Reiniging houdtijd

 Naspoeltemperatuur

 Naspoelen houdtijd

 Verhoogde hoef. water

 Tussenspoelen

 Aan

 Uit ✓

 Resetten

 Doseersystemen

 Reinigings-middel deur

 Reinigingsm. jerrycan

 Doseerconcentratie

 Deactiveren ✓

 Naspoel-middel deur

 Bijvulmelding

 Aan ✓

 Uit

 Doseerconcentratie

Overige instellingen

 Naspoelm. jerryc.

 Doseerconcentratie

 Deactiveren ✓

 Cycli tot leeg

 Waterhardheid

 2,5 mmol/l (14° dh) ✓

 Cycli voor regeneratie

 1

 Memory

 Aan ✓

 Uit

 PIN-code

 PIN-code wijzigen

 Netwerk/Wifi

 Installeren

 Via WPS

 Via Soft AP

 Activeren

 Deactiveren

 Verbindingsstatus

 Opnieuw installeren

 Resetten

 RemoteUpdate

 Aan

 Uit ✓

 Handelaar

 Demo-functie

 Aan

 Uit ✓

 Softwareversie

 1-SBAE ID XXXX

 2-EL ID XXXX

 3-EFU ID XXXX

 5-LG ID XXXX

Typeplaatje

 Fabrieksinstellingen

 Alleen progr.instellingen

 Alle instellingen

 § Juridische informatie

*) al naargelang het model

Programmavergrendeling zeef

De zeefcombinatie in de spoelruimte filtert grove vuildeeltjes uit het spoelwater. Als er vuildeeltjes in het circulatiesysteem terechtkomen, kunnen ze de sproeiarmen, kleppen etc. verstoppen.

Het is mogelijk om bij een onjuist geplaatst of ontbrekend microfijnfilter de start van het programma te blokkeren.

Het menu is opgeslagen in het volgende invoerpad.

 Overige keuzes

 Overige instellingen

 Programmablok. zeef

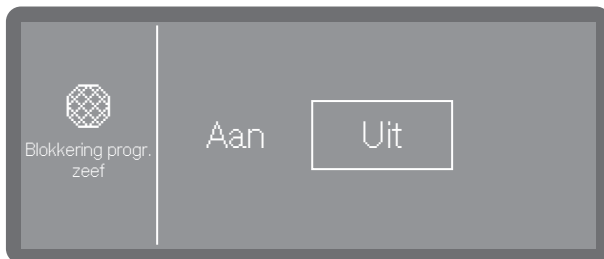

- Aan

De start van programma's is bij een onjuist geplaatst of ontbrekend microfijnfilter geblokkeerd.

Een programma kan alleen worden gestart als het microfijnfilter correct is geplaatst.

- Uit

Programma's kunnen onafhankelijk van de status van het microfijnfilter worden gestart. Er verschijnt een veiligheidsvraag die moet worden bevestigd als het microfijnfilter niet correct geplaatst is.

- Kies een optie.

Stand-by/Off

Als u de vaatwasser gedurende 10 minuten niet gebruikt, kan deze bedrijfsklaar (Stand-by) worden gehouden of automatisch worden uitgeschakeld (Off).

In de modus stand-by blijft de vaatwasser ingeschakeld en knippert de toets *Start/Stop*. Door op de toets *Start/Stop* te drukken, het display aan te raken of de deur te openen kan de vaatwasser weer worden geactiveerd.

Na de automatische uitschakeling is de vaatwasser uitgeschakeld en kan deze weer worden ingeschakeld door op de toets  te drukken.

Het menu is opgeslagen in het volgende invoerpad.

 Overige keuzes

 Overige instellingen

 Standby/Off

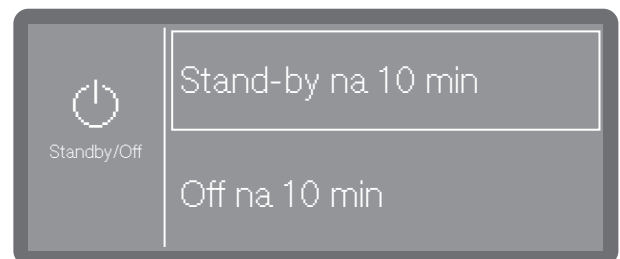

- Standby/Off

Overgang naar stand-by na 10 minuten

- Off na 10 min

Uitschakeling na 10 minuten.

- Kies een optie.

Overige instellingen

Dagboek

In het logboek worden de verbruiksgegevens van water, proceschemicaliën, bedrijfsuren en programmaverlopen bijgehouden. De volledige levenscyclus van de machine wordt geregistreerd.

In het logboek kan de Miele Service-technicus ook de datum van de volgende onderhoudsbeurt aangeven.

Het menu is opgeslagen in het volgende invoerpad.

 Overige keuzes

 Overige instellingen

 Logboek

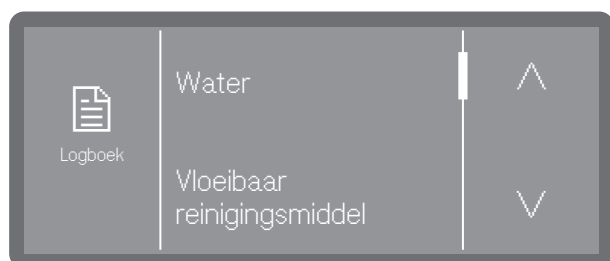

- Water

Weergave van het waterverbruik in liter (l)
Als er meerdere wateraansluitingen aanwezig zijn (al naargelang het model), wordt het verbruik per watersoort aangegeven.

- Vloeibaar reinigingsmiddel

Verbruik van vloeibaar reinigingsmiddel in liter (l)

- Naspoelmiddel

Verbruik van naspoelmiddel in liter (l)

- Bedrijfsuren

Aantal bedrijfsuren

- Programmaverlopen

De som van alle programmaverlopen.
De weergave kan per programma worden onderverdeeld.

- Service-interval

Herinnering aan de volgende servicebeurt. De datum wordt door de Miele Service Service ingevuld.

- Scrol met behulp van de pijltoetsen \wedge en \vee naar de gewenste optie en selecteer deze door erop te tikken.

De waarden van het logboek kunnen niet worden gewijzigd.

- U kunt het menu verlaten met de toets \leftarrow

Programmavrijgave

Het is mogelijk om afzonderlijke programma's te blokkeren. Geblokkeerde programma's zijn bij de programmakeuze niet meer beschikbaar. Zo kan bijvoorbeeld worden gewaarborgd dat alleen op het spoelgoed afgestemde programma's worden gebruikt.

Het menu is opgeslagen in het volgende invoerpad.

 Overige keuzes

 Overige instellingen

 Programma's vrijgeven

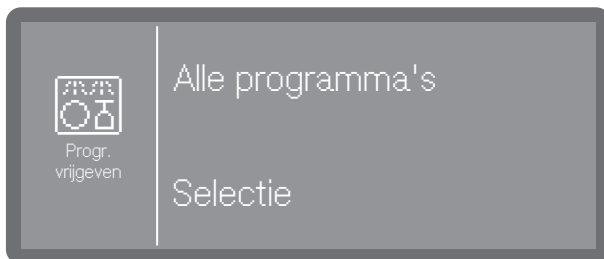

- Alle programma's

Alle programma's zijn vrijgegeven.

- Keuze

Er is een keuze aan programma's beschikbaar.

- Kies een optie.

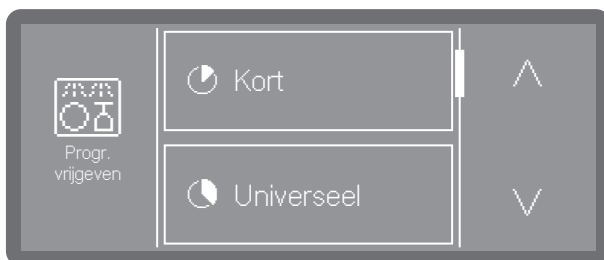

- Scrol met behulp van de pijltoetsen \wedge en \vee door de programmalijsheet heen en kies de programma's die u voor de gebruikers wilt vrijgeven. Er zijn meerdere keuzes mogelijk. Geactiveerde programma's worden gemarkeerd door een kader.

- Sla de keuze op met OK.

Favorieten vastleggen

Onder Favoriete programma's wordt vastgelegd welke programma's op het startscreen moeten verschijnen. Er kunnen 1 tot 3 programma's worden gekozen. Er is keuze uit alle onder Vrijgegeven programma's vrijgegeven programma's. Er moet ten minste 1 programma worden gekozen. Andere favorieten kunnen optioneel worden toegevoegd of weggelaten. Een programma kan meerdere keren worden gekozen. Het verschijnt dan net zo vaak op het startscreen.

Lay-out startscreen

De lay-out van het startscreen hangt af van het aantal gekozen favoriete programma's.

1 favoriet programma



2 favoriete programma's

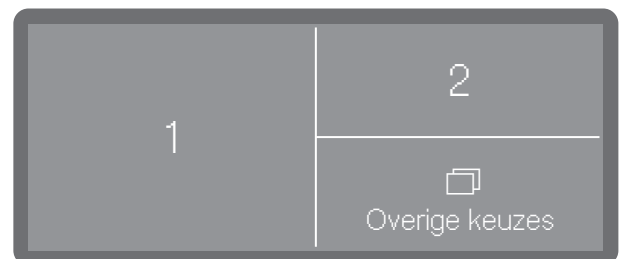

3 favoriete programma's

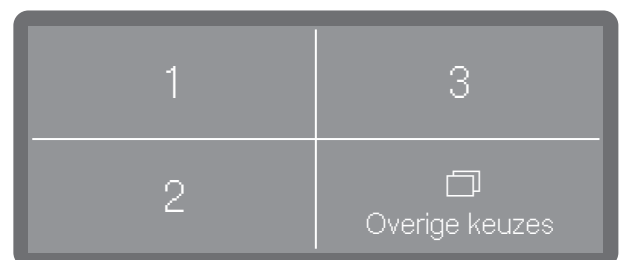

Overige instellingen

Favorieten vastleggen

Het menu is opgeslagen in het volgende invoerpad.

 Overige keuzes

 Overige instellingen

 Favorieten vastleggen

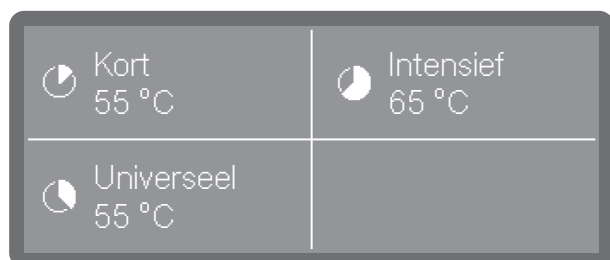

In het display verschijnen de drie plaatsen voor de favorieten.

- Tik op de plaats van de favoriet die u opnieuw wilt instellen.

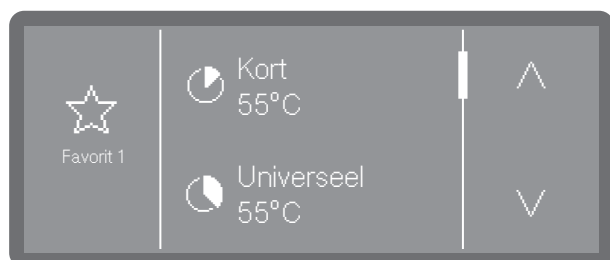

- Scrol met behulp van de pijltoetsen \wedge en \vee door de programmalijst en kies het programma dat op de gekozen plaats van de favoriet moet verschijnen.

Daarna verschijnt er een lijst met alle onder Vrijgegeven programma's vrijgegeven programma's. De lijst begint met een <leeg> positie. Deze kunt u kiezen als de plaats van een favoriet leeg moet blijven.

- Kies een programma dat op de plaats van de favoriet moet komen. Of kies <leeg> als u de plaats ongebruikt wilt laten.

Programmparameters

De programmparameters moeten zijn afgestemd op de spoeltechnische eisen en het gebruikte spoelgoed.

Voor de wijziging van programmparameters is aanvullende specifieke apparaat- en proceskennis nodig. Daarom mogen wijzigingen alleen door deskundige gebruikers of de Miele Service worden uitgevoerd.

- Selecteer eerst het programma dat u wilt wijzigen.

Programma kiezen

Het menu is opgeslagen in het volgende invoerpad.

 Overige keuzes

 Overige instellingen

 Programma's config.

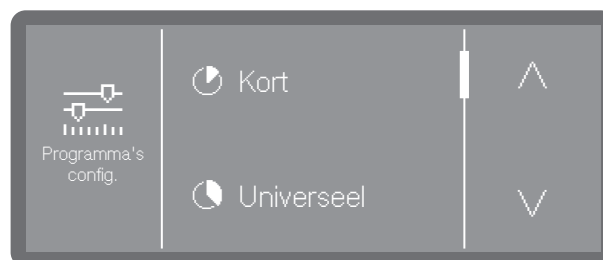

- Scrol met behulp van de pijltoetsen \wedge en \vee door de programmalijst en kies het programma dat u wilt wijzigen.

Reinigingstemperatuur

De reinigingstemperatuur wordt bereikt door opwarmen van het spoelwater. De temperatuur moet op de taakstelling afgestemd zijn.

De proceschemicaliën worden bij een af fabriek ingestelde temperatuur gedoseerd.

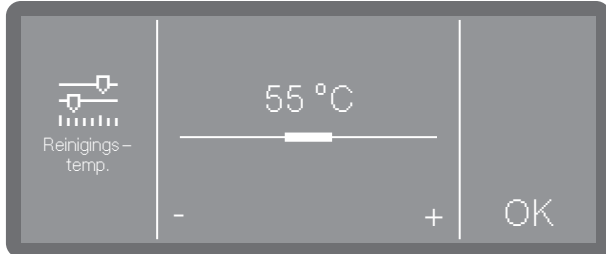

- Stel de temperatuur in door op de tekens - (lager) en + (hoger) te tikken. Het instelbereik varieert al naargelang het model en programma.
- Sla de instelling op met OK.

Reiniging houdtijd

De houdtijd komt overeen met de periode waarin de temperatuur in het spoelblok op een constant niveau wordt gehouden.

Bij het programma Superkort wordt de houdtijd in seconden ingevoerd en kan in stappen van 5 seconden worden ingesteld.

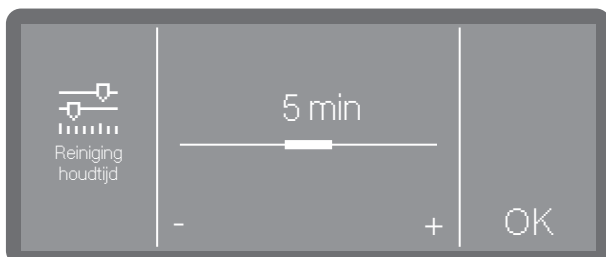

- Stel de houdtijd in door op de tekens - (lager) en + (hoger) te tikken.
- Sla de instelling op met OK.

Naspoeltemperatuur

De naspoeltemperatuur wordt bereikt door opwarmen van het spoelwater. De temperatuur moet op de taakstelling afgestemd zijn.

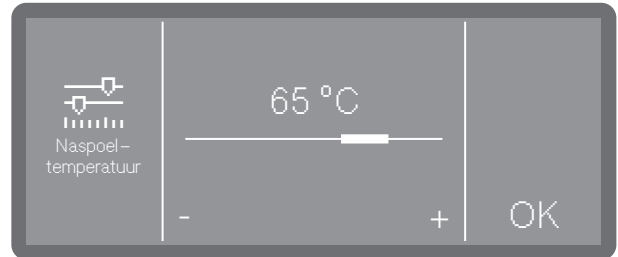

- Stel de temperatuur in door op de tekens - (lager) en + (hoger) te tikken. Het instelbereik varieert al naargelang het model en programma.
- Sla de instelling op met OK.

Naspoelen houdtijd

De houdtijd komt overeen met de periode waarin de temperatuur in het spoelblok op een constant niveau wordt gehouden.

Bij het programma Superkort wordt de houdtijd in seconden ingevoerd en kan in stappen van 5 seconden worden ingesteld.

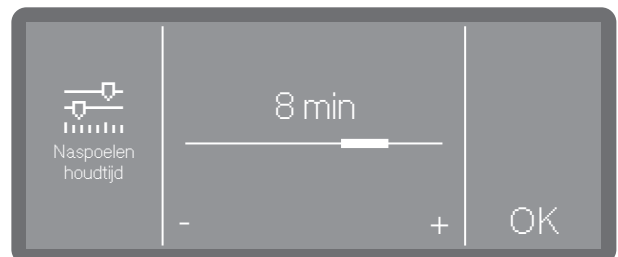

- Stel de houdtijd in door op de tekens - (lager) en + (hoger) te tikken.
- Sla de instelling op met OK.

Overige instellingen

Meer water

Een vergroting van de hoeveelheid water is zinvol als door de structuur van het spoelgoed veel water wordt gebonden of als vanwege het type verontreiniging en de gebruikte proceschemie veel schuimvorming kan ontstaan. De extra hoeveelheid water is afhankelijk van de uitvoering van de gebruikte rekken of wagens, het soort verontreiniging en van het spoelgoed.

Als licht verontreinigd spoelgoed moet worden behandeld dat bovendien weinig water bindt, kan de hoeveelheid water weer naar de fabrieksinstelling worden gereset om water en energie te besparen.

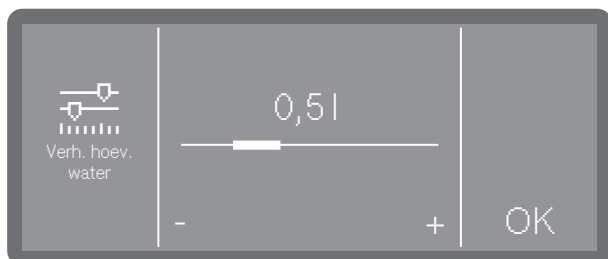

- Stel de extra waterhoeveelheid in door op de tekens - (lager) en + (hoger) te tikken. De laagste instelling komt overeen met de waterhoeveelheid van de fabrieksinstelling.
- Sla de instelling op met OK.

Tussenspoelen

Indien gewenst kan een extra tussenspoelblok voor geselecteerde programma's worden geactiveerd.

Welke programma's deze functie ondersteunen, leest u in het hoofdstuk "Programma-overzicht".



- Aan
 - Activeert voor het geselecteerde programma het extra tussenspoelblok.
- Uit
 - Deactiveert het extra tussenspoelblok.
- Selecteer een optie door erop te tikken.

Parameters resetten

U kunt programma's afzonderlijk naar de fabrieksinstellingen resetten. Hierbij worden de programmaparameters en de gewijzigde programmanamen gereset.

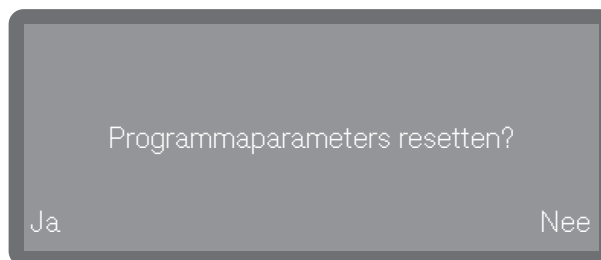



- Selecteer Ja om de parameters en programmanamen naar de fabrieksinstellingen te resetten.
- Selecteer Nee om het proces af te breken.

Doseersystemen

Via het onderstaande menu kunt u doseersystemen activeren, vullen, spoelen, indien gewenst de naam wijzigen en voor alle programma's de doseerconcentratie instellen.

Al naargelang het model zijn er verschillende doseersystemen voor de dosering van proceschemicaliën beschikbaar.

De dosering van reinigingsmiddel en naspoelmiddel kan via een geschikt doseerapparaat in de deur (reinigingsmiddel , naspoelmiddel ) of via doseerlansen voor vloeibare reinigingsmiddelen uit een externe jerrycan plaatsvinden. De beide systemen kunnen niet tegelijkertijd worden geactiveerd.

Doseersysteem selecteren

Het menu is opgeslagen in het volgende invoerpad.

 Overige keuzes

 Overige instellingen

 Doseersystemen

 Reinigings-middel deur

 Reinigingsm. jerrycan

 Naspoel-middel deur

 Naspoelm. jerryc. *)

*) al naargelang het model

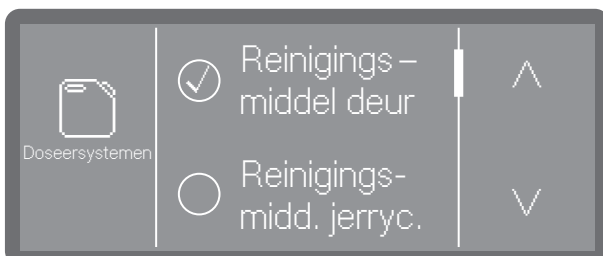

Alleen aanwezige doseersystemen worden weergegeven.

- Selecteer een doseersysteem.

Deurdosering

 Reinigings- middel deur

De selectie is alleen beschikbaar als het betreffende doseersysteem aanwezig is (al naargelang het model).

Als u Reinigings- middel deur heeft gekozen, verschijnt er één van de volgende meldingen.

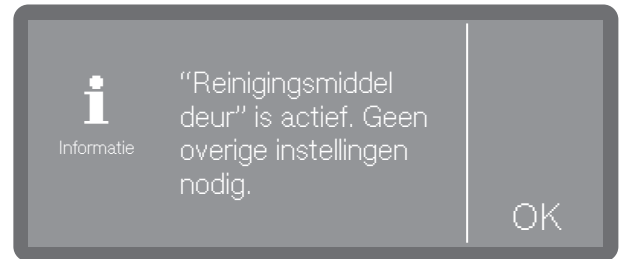

- Doseerapparaat in de deur geactiveerd

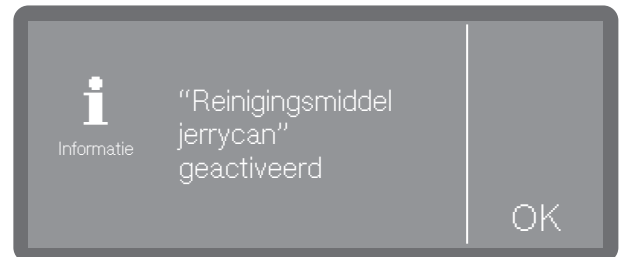

- Dosering uit jerrycan geactiveerd.

- Andere instellingen zijn niet mogelijk. Bevestig de melding met OK.

Als u de dosering wilt wijzigen naar het doseerapparaat voor poedervormige dosering, selecteert en activeert u reinigingsmiddel deur of selecteert u de optie Reinigingsm. jerrycan en deactiveert u de dosering.

⚙️ Overige instellingen

☼ Naspoelmiddel deur

De selectie is alleen beschikbaar als het betreffende doseersysteem aanwezig is (al naargelang het model).

Melding bijvullen

De melding bijvullen toont een tekort aan naspoelmiddel in het doseerapparaat deur. Als u geen naspoelmiddel via het doseerapparaat deur wilt doseren, dient u de melding uit te schakelen.

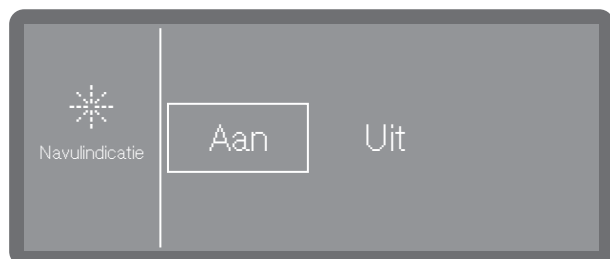

- Aan

Het tekort aan naspoelmiddel in het doseerapparaat deur wordt aangegeven.

- Uit

Er wordt geen tekort aan naspoelmiddel aangegeven.

■ Kies een optie.

Dosering uit jerrycan activeren

Af fabriek is de dosering uit de doseerapparaten in de deur ingesteld. Bij vaatwassers met doseersysteem is de geïntegreerde dosering van vloeibaar reinigingsmiddel ingesteld.

Ga als volgt te werk om de dosering van vloeibare proceschemicaliën uit externe jerrycans te activeren:

■ Kies eerst een doseersysteem.

De selectie is alleen beschikbaar als het betreffende doseersysteem aanwezig is (al naargelang het model).

 Reinigingsm. jerrycan

 Naspoelm. jerryc.

Als er een doseerapparaat deur voor naspoelmiddel ☼ of een doseerapparaat voor poedervormig reinigingsmiddel //\\ aanwezig en geactiveerd is (al naargelang het model), wordt bij de keuze Reinigingsm. jerrycan of Naspoelm. jerryc. eerst gevraagd of u de dosering uit de jerrycan wilt veranderen. De vraag vervalt als de dosering uit de jerrycan al geactiveerd is.

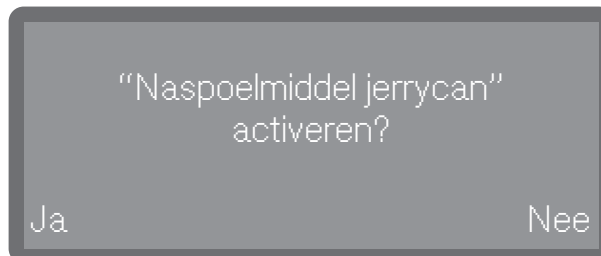
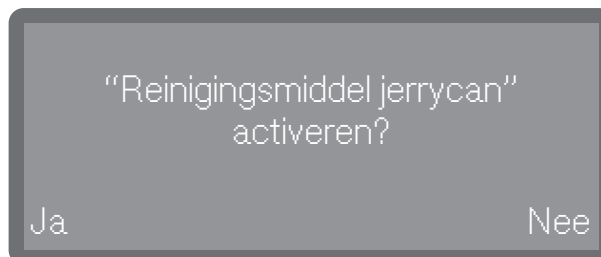

■ Door OK te kiezen, verandert u de dosering in de dosering van vloeibaar reinigingsmiddel uit de jerrycan. De aanpassing wordt direct actief.

Of:

■ Druk op de toets ↵ als u niet wilt veranderen.

Dosering uit jerrycan deactiveren

Hieronder kunt u de dosering uit de jerrycans wijzigen in de doseerapparaten deur of helemaal deactiveren.

- Kies eerst een doseersysteem.

De selectie is alleen beschikbaar als het betreffende doseersysteem aanwezig is (al naargelang het model).

 Reinigingsm. jerrycan

 Naspoelm. jerryc.

“Reinigingsmiddel jerrycan”
deactiveren?

Ja

Nee

“Naspoelmiddel jerrycan”
deactiveren?

Ja

Nee

- Met de keuze Ja deactiveert u de dosering uit de jerrycan. De aanpassing wordt direct actief.
- Druk op de toets Nee als u niet wilt veranderen.

Doseerconcentratie

De doseerconcentratie voor vloeibare proceschemicaliën wordt voor alle doseersystemen op dezelfde manier ingesteld. De instelling geldt voor alle programma's.

De selectie is alleen beschikbaar als het betreffende doseersysteem aanwezig is (al naargelang het model).

 Naspoelmiddel deur

 Reinigingsm. jerrycan

 Naspoelm. jerryc.

- Kies eerst een doseersysteem.

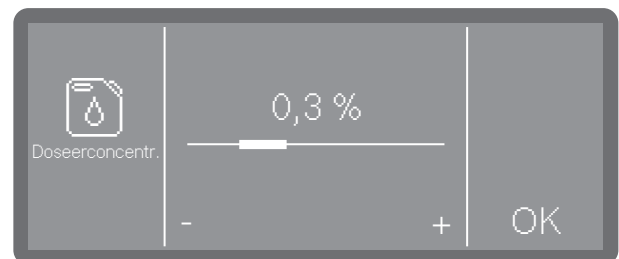

- Stel de doseerconcentratie in door op de tekens - (lager) en + (hoger) te tikken.
- Sla de instelling op met OK.

Doseerkanalen vullen

Zie  Machinefuncties

Doseerkanalen spoelen

Zie  Machinefuncties

Cycli tot leeg

Deze functie is alleen beschikbaar bij machines met een vulniveauherkenning (al naargelang het model).

Bij de dosering van vloeibare proceschemicaliën uit externe jerrycans wordt het vulniveau in de jerrycan bewaakt. Met de volgende functie kunt u het aantal programmaverlopen (cycli) vastleggen en aangeven vanaf welk moment u op de aankomende leegstand wilt worden geattendeerd. De melding wordt na het inschakelen van de machine en voor de start van elk programma getoond.

U kunt de cycli van 10–150 cycli instellen.

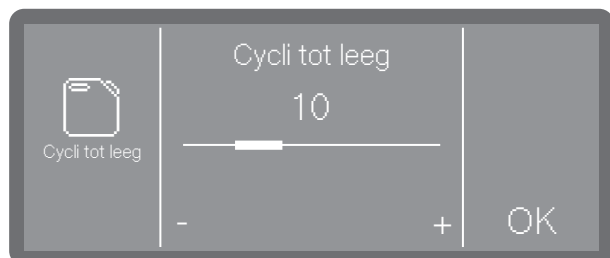

- Stel het aantal cycli in door op de tekens - (lager) en + (hoger) te tikken.
- Sla de instelling op met OK.

Waterhardheid

De instelling van de waterhardheid wordt beschreven in het hoofdstuk “Regeneerzout bijvullen”.

Melding regeneratie

Om spoelfasen beter te kunnen plannen, kunt u de resterende spoelcycli tot aan de volgende regeneratie als melding laten weergeven.

Als de ingestelde cycli tot aan de volgende regeneratie bereikt zijn, verschijnt na elk voltooid programma een melding.

U kunt de cycli van 0–20 cycli instellen, waarbij bij 0 geen melding verschijnt.

Het menu is opgeslagen in het volgende invoerpad.

 Overige keuzes

 Overige instellingen

 Cycli voor regeneratie

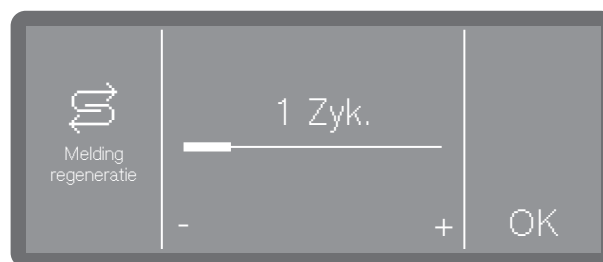

- Stel het aantal cycli in door op de tekens - (lager) en + (hoger) te tikken.
- Sla de instelling op met OK.

Memory

Als u met regelmatige tussenpozen altijd hetzelfde programma gebruikt, kunt u de memory-functie gebruiken. Deze stelt automatisch het laatst geselecteerde programma voor, zodat u het programma na de belading direct kunt starten. De programma-keuze vervalt dus, maar is nog wel gewoon beschikbaar.

Het menu is opgeslagen in het volgende invoerpad.

 Overige keuzes

 Overige instellingen

 Memory

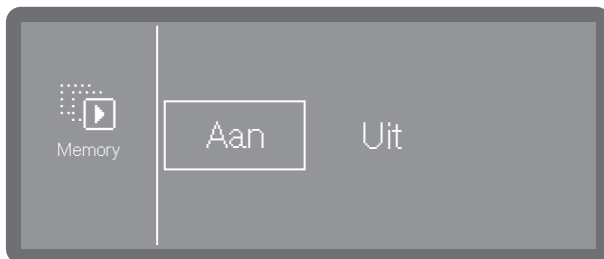

- Aan

Het laatst gekozen programma is voor de volgende start alvast geselecteerd.

- Uit

De programma's moeten via de programma-keuze worden gekozen.

- Kies een optie.

Pincode

De toegang tot relevante systeeminstellingen en functies waarvoor uitgebreide apparaat- en proceskennis nodig is, kan door pincodes worden beveiligd. Een pincode bestaat uit 3 cijfers van 0–9 in willekeurige volgorde.

De pincode is af fabriek ingesteld op 800.

 Als u de pincode verliest, moet u een nieuwe code bij de Miele Service Service opvragen.

Pincode invoeren



- Stel de betreffende waarden in cijfers in met behulp van de pijltoetsen ^ en v.
- Bevestig elk cijfer afzonderlijk met OK.

Boven de waarde in cijfers verschijnen 3 hokjes. Zodra u een cijfer heeft ingevoerd en met OK heeft bevestigd, wordt het hokje gevuld. Zo kunt u bijhouden welk cijfer van de pincode u op dit moment invoert.

U kunt het proces altijd afbreken met de toets .

Als de pincode correct is ingevoerd, wordt de beveiligde omgeving voor verder gebruik vrijgegeven.

Als de pincode onjuist wordt ingevoerd, verschijnt een melding en wordt het proces afgebroken.

Overige instellingen

Overige instellingen blokkeren of vrijgeven

De toegang tot het menu kan door een pincode worden beveiligd of voor alle gebruikers worden vrijgegeven. Bovendien kan de code opnieuw worden ingesteld.

Het menu is opgeslagen in het volgende invoerpad.

 Overige keuzes

 Overige instellingen

 PIN-code

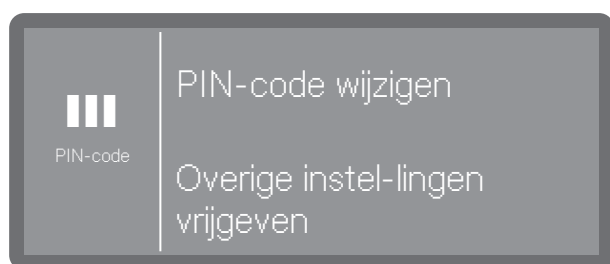

- PIN-code wijzigen

Stel een nieuwe pincode in (zie “Pincode wijzigen”).

- Overige inst. vrijgeven

Het menu  Overige instellingen is voor alle gebruikers vrijgegeven.

- Selecteer een optie.

Pincode wijzigen

Bij het toewijzen van een nieuwe pincode wordt de oude code overschreven en daarmee definitief gewist. De oude code kan dus niet worden hersteld.

Als u de pincode verliest, moet u een nieuwe code bij de Miele Service opvragen.

Als u in het menu de optie PIN-code wijzigen heeft geselecteerd, kunt u een nieuwe pincode toewijzen.

- Volg daarvoor de aanwijzingen in het display en voer eerst de huidige pincode in.



- Stel de betreffende waarden in cijfers in met behulp van de pijltoetsen \wedge en \vee .
- Bevestig elk cijfer afzonderlijk met OK.

Boven de waarde in cijfers verschijnen 3 hokjes. Zodra u een cijfer heeft ingevoerd en met OK heeft bevestigd, wordt het hokje gevuld. Zo kunt u bijhouden welk cijfer van de pincode u op dit moment invoert.

U kunt het proces altijd afbreken met de toets \leftarrow .

- Voer daarna de nieuwe code in.
- Bevestig de nieuwe pincode door deze opnieuw in te voeren.

Als beide pincodes overeenkomen, wordt de oude pincode door de nieuwe code vervangen.

Als de pincodes niet overeenkomen, verschijnt er een melding in het display en blijft de oude pincode actief.

Connectiviteit/wifi

Uw vaatwasser heeft een geïntegreerde wifi-module.

U kunt de vaatwasser met uw lokale netwerk verbinden om de digitale oplossingen van Miele te kunnen gebruiken.

Op de internetpagina:

<https://www.miele.de/p/digitale-loesungen-4345.htm>

vindt u een overzicht van de digitale oplossingen.

Zodra de vaatwasser met uw lokale netwerk is verbonden, worden aan het menu “Overige instellingen” en “Connectiviteit/wifi” meer menupunten toegevoegd.

Neem de instellingen van uw wifi-router in acht, met name als u meerdere apparaten in het wifi-netwerk heeft opgenomen.

Op de plaats van opstelling van uw vaatwasser moet het signaal van uw wifi-netwerk voldoende sterk zijn.

Plaats de vaatwasser of de router op een geschikte afstand van elkaar.

Het menu is opgeslagen in het volgende invoerpad.

 Overige keuzes

 Overige instellingen

 Netwerk/Wifi

Wifi configureren

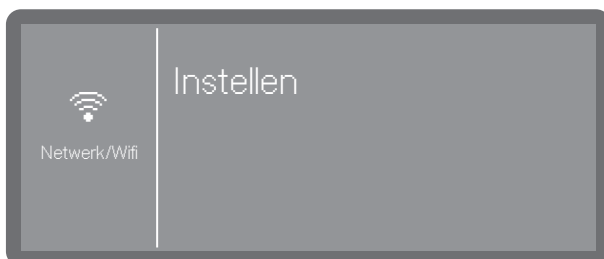

- Kies het menupunt Installeren.

U kunt de vaatwasser naar keuze Via WPS of Via Soft AP met uw netwerk verbinden.

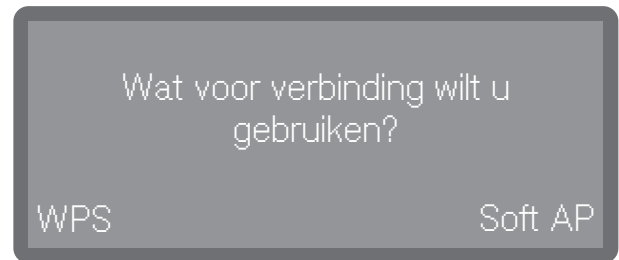

Verbinding per WPS

U kunt de vaatwasser via WPS (Wifi Protected Setup) met het wifi-netwerk verbinden.

Uw wifi-router moet WPS ondersteunen.

- Bij de vraag Wat voor verbinding wilt u gebruiken? selecteert u WPS.

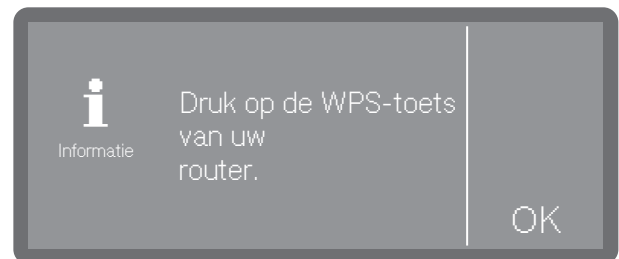

- Als Druk op de WPS-toets van uw router. in het display verschijnt, activeert u binnen 2 minuten de functie “WPS” op uw router.
- Als de verbinding tot stand kon worden gebracht, verschijnt Verbinding geslaagd in het display. Bevestig de melding met OK.

Als er geen verbinding gemaakt kan worden, kan het zijn dat u de WPS-functie van uw router niet snel genoeg heeft ingeschakeld. Herhaal de bovenstaande stappen.

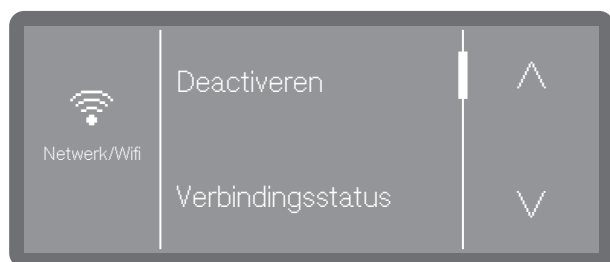

- Deactiveren

De wifi-verbinding wordt gedeactiveerd, maar de verbindingsopties blijven bestaan. De wifi-verbinding kan weer worden geactiveerd zonder dat het verbindingproces moet worden herhaald.

- Verbindingsstatus

Toont het IP-adres en de verbindingstatus van de wifi-verbinding.

- Opnieuw installeren

Menupunt om de wifi-verbinding opnieuw te kunnen configureren.

- Resetten

Reset de wifi-verbinding. De verbindingsopties gaan verloren en moeten opnieuw worden geconfigureerd.

Soft AP

Als er geen Verbinding per WPS mogelijk is, kunt u de vaatwasser Via Soft AP met uw lokale netwerk verbinden.

Het Soft-AP (Software-enabled Access Point) is een draadloos toegangspunt dat door uw vaatwasser ter beschikking wordt gesteld en waarvan andere draadloze apparaten in de omgeving gebruik kunnen maken.

De vaatwasser heeft met Soft-AP geen verbinding met het internet. Soft-AP is alleen bedoeld om twee machines via wifi lokaal met elkaar te verbinden.

Verbinding via Soft-AP

U kunt uw vaatwasser via Soft-AP (Software Enabled Access Point) met uw netwerk verbinden.

- Bij de vraag Wat voor verbinding wilt u gebruiken? selecteert u Soft AP.

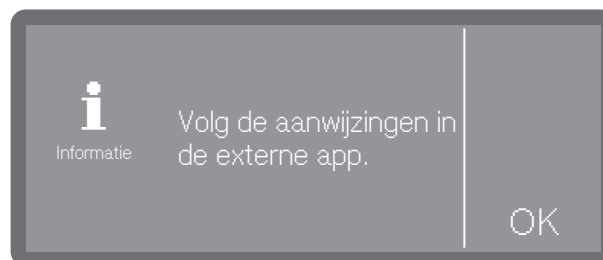

- Bevestig de melding met OK en volg de aanwijzingen in de externe toepassing.

Wachten op verbinding verschijnt in het display. Deze melding blijft na het selecteren gedurende ca. 10 minuten actief en wordt daarna gesloten.

- Als de verbinding tot stand kon worden gebracht, verschijnt Verbinding geslaagd in het display.
- Bevestig de melding met OK.

RemoteUpdate

Dit menupunt verschijnt alleen als de vaatwasser in het wifi-netwerk is opgenomen.

Als er een nieuwe versie van de besturing van de vaatwasser beschikbaar is, kunt u beslissen of deze automatisch wordt bijgewerkt of niet.

Het menu is opgeslagen in het volgende invoerpad.

 Overige keuzes

 Overige instellingen

 RemoteUpdate



- Aan

De updates worden getoond en kunnen worden gedownload.

- Uit

Updates worden genegeerd.

■ Kies een optie.

Handelaren

Alleen voor vakhandelaren.

De vaatwasser beschikt over een demo-modus voor de vakhandelaar.

Het menu is opgeslagen in het volgende invoerpad.

 Overige keuzes

 Overige instellingen

 Handelaar

Softwareversie

Weergave van de versies van de afzonderlijke software-units.

Het menu is opgeslagen in het volgende invoerpad.

 Overige keuzes

 Overige instellingen

 Softwareversie

De betreffende versienummers van de software verschijnen in het display. Instellingen zijn niet mogelijk.

Typeplaatje

Weergave van het typeplaatje met alle belangrijke informatie over uw vaatwasser, zoals typeaanduiding, elektrische aansluiting etc.

Het menu is opgeslagen in het volgende invoerpad.

 Overige keuzes

 Overige instellingen

Typeplaatje

Het typeplaatje verschijnt in het display. Instellingen zijn niet mogelijk.

Overige instellingen

Fabrieksinstellingen

Indien gewenst kunnen naar keuze de gewijzigde programmaparameters of alle parameters van de vaatwasser weer naar de fabrieksinstellingen worden gereset.

Een reset naar de fabrieksinstellingen is alleen in overleg met Miele toegestaan.

Het menu is opgeslagen in het volgende invoerpad.

 Overige keuzes

 Overige instellingen

 Fabrieksinstellingen

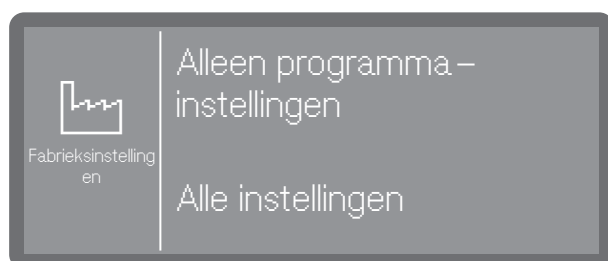

- Alleen programma- instellingen

De wijzigingen van de programma-instellingen worden naar de fabrieksinstelling gereset.

- Alle instellingen

Alle wijzigingen worden naar de fabrieksinstelling gereset.

■ Kies een optie.

Al naargelang de optie die u heeft geselecteerd, verschijnt de vraag of Alleen programma- instellingen of Alle instellingen moeten worden gereset.

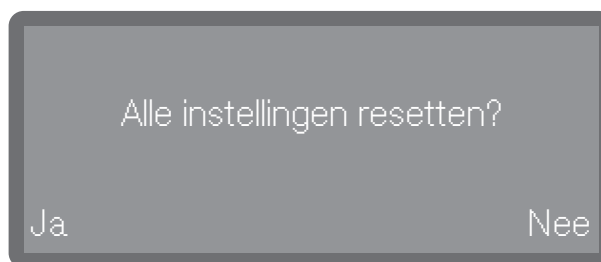
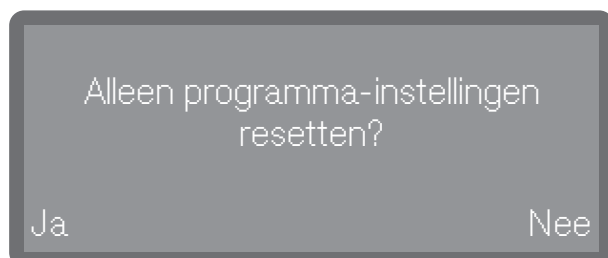

■ Door Ja te kiezen, worden al naargelang de optie de programma-instellingen of alle instellingen gereset

Of:

■ Selecteer Nee als u niet wilt resetten.

Juridische informatie

In dit menu is juridische informatie zoals het colofon, informatie over de gegevensbescherming en gebruiksvoorwaarden te vinden.

Het menu is opgeslagen in het volgende invoerpad.

 Overige keuzes

 Overige instellingen

§ Juridische informatie

De informatie verschijnt in het display. Instellingen zijn niet mogelijk.

Onderhoud

Om de levensduur van de vaatwasser te verlengen, adviseert Miele **minimaal eens per jaar** onderhoud te laten uitvoeren. Laat dit onderhoud door de Miele Service uitvoeren.

Het onderhoud omvat de volgende punten:

- Elektrische veiligheid volgens de daarvoor geldende regels
- Deurmechanisme en deurdichting
- Schroefkoppelingen en aansluitingen in de spoelruimte
- Watertoe- en -afvoer
- Interne en externe doseersystemen
- Sproeiarmen
- Zeefcombinatie
- Zeefhuis met afvoerpomp en terugslagklep
- Alle rekken en inzetten

In het kader van het onderhoud:

- wordt een programma als testrun afgevoerd,
- wordt op lekkage gecontroleerd,
- worden alle veiligheidsrelevante meetsystemen gecontroleerd (foutmeldingen),
- worden de veiligheidsvoorzieningen gecontroleerd.

⚠ Verontreinigingen tasten het oppervlak aan.

Als verontreinigingen te lang inwerken, kunt u ze soms niet meer verwijderen en kunnen de oppervlakken verkleuren of aangetast worden.

Verwijder verontreinigingen op het bedieningspaneel en het front bij voorkeur met een.

⚠ Alle oppervlakken zijn krasgevoelig.

Alle oppervlakken kunnen verkleuren of aangetast worden als ze met verkeerde reinigingsmiddelen in aanraking komen.

Gebruik alleen geschikte reinigingsmiddelen.

Bedieningspaneel reinigen

- Reinig het bedieningspaneel enkel met een schoon sponsdoekje, afwasmiddel en warm water of een schoon, vochtig microvezeldoekje. Droog het bedieningspaneel vervolgens met een zachte doek.

⚠ Het scherm kan beschadigd raken.

Schuurmiddelen kunnen het scherm beschadigen.

Gebruik geen schuurmiddelen!

Reiniging en onderhoud

Front reinigen

- Reinig het roestvrijstalen front uitsluitend met een vochtige doek en afwasmiddel of met een niet-schurend reinigingsmiddel voor roestvrij staal.

Om te voorkomen dat het oppervlak snel weer vuil wordt, bijv. door vingerafdrukken, kunt u daarna een onderhoudsmiddel voor roestvrij staal gebruiken.

⚠ Pas op voor beschadiging van de oppervlakken.

Salmiakhoudende reinigingsmiddelen, nitrocellulose- en kunstharsverdunner kunnen het oppervlak beschadigen! Gebruik geen van deze middelen bij het reinigen.

⚠ Pas op voor beschadiging van de vaatwasser door binnendringend water.

De vaatwasser en de directe omgeving ervan mogen voor de reiniging niet met water, bijv. met een waterslang of hogedrukreiniger, worden afgespoten.

Voorkom binnendringend water als u de vaatwasser reinigt.

Spoelruimte reinigen

Als u steeds de juiste hoeveelheid reinigingsmiddel gebruikt, is de spoelruimte grotendeels zelfreinigend.

Mochten er toch kalk- of vetafzettingen ontstaan, dan kunt u deze met een speciaal reinigingsmiddel verwijderen (verkrijgbaar bij Miele).

Deurafdichting en deur reinigen

- Neem de deurafdichtingen, ook onder de deur, regelmatig met een vochtige doek af en verwijder eventuele etensresten.
- Veeg gemorste etens- en drankresten van de zijkanten en van de scharnieren van de deur van de vaatwasser af.
- Verwijder bij vrijstaande apparaten met een sokkelpaneel de etens- en drankresten uit het gootje onder de deur.

⚠ Gevaar voor snijwonden.

U kunt zich snijden.

Let bij het reinigen op scherpe randen.

Deze plekken behoren niet tot de spoelruimte. Ze worden niet door het water bereikt en gereinigd. Daarom kan zich daar schimmel vormen.

Zeven in de spoelruimte reinigen

De zeefcombinatie op de bodem van de spoelruimte houdt het ergste vuil uit het spoelwater tegen. Het vuil kan zo niet in het circulatiesysteem terechtkomen, waardoor de sproeiarmen verstopt kunnen raken.

Als Blokkering programma zeef geactiveerd is, kan er niet zonder microfijnfilter worden gespoeld!

Als het microfijnfilter niet correct is geplaatst, kan er geen programma worden gestart en verschijnt de foutmelding Blokkering programma zeef op het display (afhankelijk van het model).

Plaats het microfijnfilter correct en zorg ervoor dat het goed zit (zie "Reiniging en onderhoud, zeven in de spoelruimte reinigen").

De zeefcombinatie moet regelmatig worden gecontroleerd en, indien nodig, gereinigd.

⚠ Pas op voor glassplinters.
Glassplinters zijn niet altijd direct te herkennen in de zeef.
Reinig de zeven zeer voorzichtig.

Grove zeef reinigen

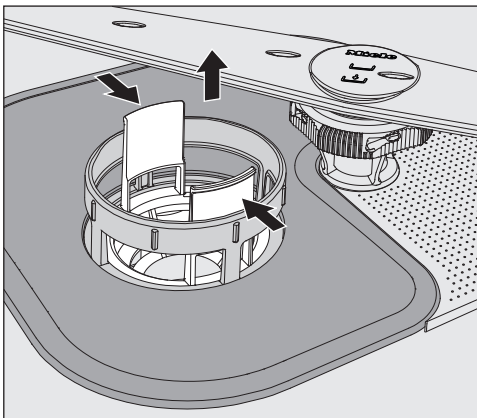

- Druk de lipjes samen en haal de grove zeef eruit.
- Spoel de zeef onder stromend water goed af. Gebruik daarbij eventueel een afwasborstel.
- Plaats de zeef weer terug. Controleer of de zeef goed vastklikt.

Vlakke zeef en microfijnfilter reinigen

- Verwijder de grove zeef.

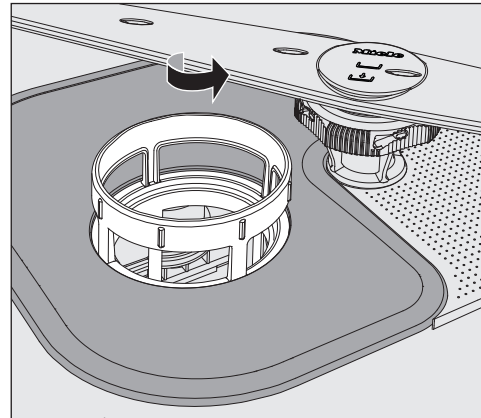

- Pak het microfijnfilter vast aan de bovenste rand en draai het in de richting van de pijl.
Haal het microfijnfilter er daarna uit.

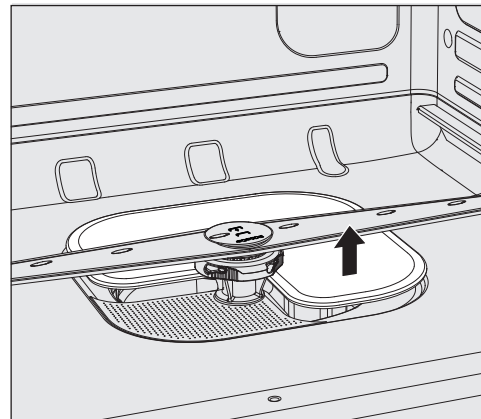

- Verwijder de vlakke zeef.
- Reinig de zeven onder stromend water. Gebruik daarbij eventueel een afwasborstel.

Plaats de zeefcombinatie in omgekeerde volgorde weer terug. Zorg ervoor dat het microfijnfilter weer vastklikt door dit naar links te draaien.

De vlakke zeef moet vlak op de bodem van de spoelruimte liggen

Als de zeven niet goed zijn ingebouwd, kunnen de sproeiarmen verstopt raken. Let erop dat de zeven goed zijn geplaatst.



Reiniging en onderhoud

Sproeiarmen reinigen

De vaatwasser heeft 3 verschillende sproeiarmen.

Het is mogelijk dat er etensresten vast gaan zitten in de inspueters en de lagers van de sproeiarmen. Controleer de sproeiarmen dan ook regelmatig.

- Schakel de vaatwasser uit.
- Trek de **bovenste sproeiarm** er naar onderen toe af.

De middelste en de onderste sproeiarm hebben een bajonetsluiting. De middelste sproeiarm is aangeduid met het symbool  en de onderste sproeiarm met het symbool  om verwisseling te voorkomen als de sproeiarmen zijn uitgebouwd.

Ga als volgt te werk om de bajonetsluiting los te maken:

- Draai de **middelste sproeiarm** met de gekartelde schroef tot de aanslag naar links en trek deze er naar onderen toe af.
- Trek het onderrek naar buiten.

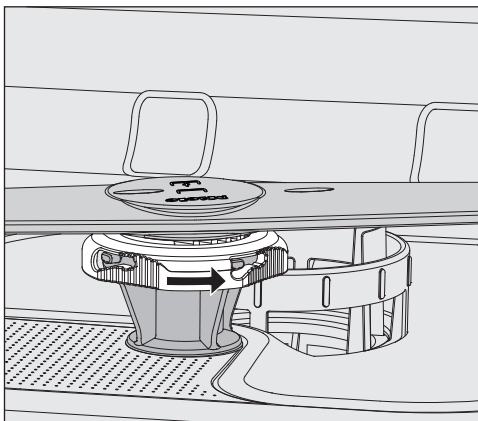

- Draai de **onderste sproeiarm** met de gekartelde schroef tot de aanslag in de richting van de pijl en trek deze er naar boven toe af.

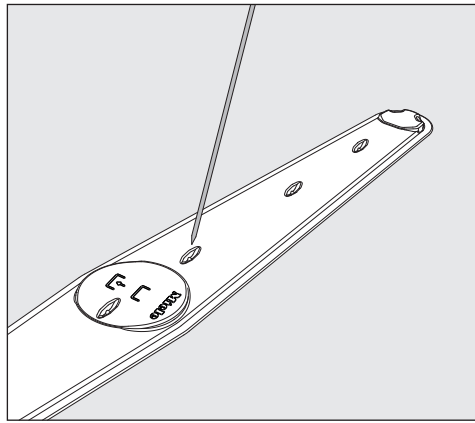

- Druk de etensresten in de inspueters met een scherp voorwerp in de sproeiarm.
- Spoel de sproeiarmen onder stromend water goed af.

Plaats de sproeiarmen terug en controleer of ze vrij kunnen ronddraaien.

Let bij het plaatsen op de symbolen op de sproeiarmen om verwisseling te voorkomen.

U kunt de meeste problemen die in het dagelijkse gebruik kunnen voorkomen zelf verhelpen. U bespaart daarmee niet alleen tijd, maar ook kosten, omdat u Miele niet hoeft in te schakelen.

Het volgende overzicht helpt u de oorzaken van een probleem te vinden en het probleem te verhelpen. Houd daarbij echter rekening met het volgende:

 **Gevaar door ondeskundig uitgevoerde reparaties.**
 Ondeskundig uitgevoerde reparaties kunnen een groot gevaar opleveren voor de gebruiker.
 Reparaties mogen alleen door Miele, een door Miele erkende vakhandelaar of een gekwalificeerde vakman/-vrouw worden uitgevoerd.

Technische storingen

Probleem	Oorzaak en oplossing
Nadat de vaatwasser met de toets  is ingeschakeld, blijft het display donker en gaat het controlelampje van de Start/Stop-toets niet knipperen.	De stekker zit niet in het stopcontact. <ul style="list-style-type: none"> ■ Steek de stekker in het stopcontact.
	De zekering is eruit gesprongen. <ul style="list-style-type: none"> ■ Activeer de zekering (minimumwaarde zie typeplaatje).
De vaatwasser stopt met afwassen	De zekering is eruit gesprongen. <ul style="list-style-type: none"> ■ Activeer de zekering (minimumwaarde: zie typeplaatje). ■ Neem contact op met de Miele Service als de zekering opnieuw reageert.
Stroomstoring tijdens gebruik	Treedt er tijdens een programma een tijdelijke stroomstoring op, dan hoeft u geen maatregelen te nemen. Het programma wordt vanaf het punt van de onderbreking voortgezet. Komt de temperatuur in de spoelruimte tijdens de stroomuitval onder de minimumwaarde die voor een programmablok geldt, dan wordt het programmablok herhaald.

Nuttige tips



Storingen in de watertoevoer/waterafvoer

Probleem	Oorzaak en oplossing
In het display verschijnt een van de volgende foutmeldingen of aanwijzingen:	Voordat u de storing oplost: <ul style="list-style-type: none">■ Schakel de vaatwasser met de toets  uit.
F404 Watertoevoer koud water te gering: watertoevoer controleren. Kraan helemaal opendraaien. Apparaat uit- en inschakelen. Programma opnieuw starten. Als de storing opnieuw optreedt, contact opnemen met Miele. Telefoonnummer: Serienummer:	Storingen in de watertoevoer. <ul style="list-style-type: none">■ Draai de kraan geheel open.■ Reinig het zeefje in de watertoevoer (zie hoofdstuk “Reiniging en onderhoud”).
F541 Waterafvoer: apparaat uit- en inschakelen. Programma “Afpompen” starten. Zeefcombinatie en terugslagklep reinigen. Als de storing opnieuw optreedt, contact opnemen met Miele. Telefoonnummer: Serienummer:	Er is een probleem met de waterafvoer. Het is mogelijk dat zich water in de spoelruimte bevindt. <ul style="list-style-type: none">■ Reinig de zeefcombinatie (zie “Reiniging en onderhoud”).■ Reinig de afvoerpomp (zie hoofdstuk “Storingen verhelpen”).■ Reinig de terugslagklep (zie hoofdstuk “Storingen verhelpen”).■ Verwijder eventuele knikken of lussen in de afvoerslang.

Afbreken met storingsnummer

Als een programma met een storingsnummer wordt afgebroken (bijvoorbeeld Storing F XXX, waarbij XXX voor een willekeurig nummer staat), kan er sprake zijn van een ernstige technische storing.

Na elke keer afbreken met een storingsnummer geldt het volgende:

- Schakel de vaatwasser met de toets  uit.
- Wacht circa 10 seconden voordat u de vaatwasser weer met de toets  inschakelt.
- Start het eerder gekozen programma opnieuw.

Als de foutmelding opnieuw verschijnt:

- Noteer de foutmelding.
- Schakel de vaatwasser met de toets  uit.
- Neem contact op met de Miele Service.

Volg ook de aanwijzingen bij de volgende storingsnummers.

Probleem	Oorzaak en oplossing
Storing F 404–405	Als Watertoevoer controleren in het display is verschenen, vraagt de besturing ca. om de 30 seconden wat de watertoevoer is. Als er na drie pogingen geen water in de vaatwasser is beland, verschijnt één van deze storingsnummers in het display en wordt het programma afgebroken. <ul style="list-style-type: none"> ■ Draai de kraan geheel open. ■ Schakel de vaatwasser uit en weer in. ■ Kies het gewenste programma. ■ Druk op de toets <i>Start/Stop</i>.
Storing F 407–408	Storingen in de watertoevoer. Als de minimale waterdruk te laag is, verschijnt één van deze storingsnummers in het display en wordt het programma afgebroken. <ul style="list-style-type: none"> ■ De waterdruk bij de wateraansluiting is te laag (zie hoofdstuk “Technische gegevens”). Vraag de Miele Service om een mogelijke oplossing.
Storing F 413–414	Storingen in de watertoevoer. Als de waterdruk te hoog is, verschijnt één van deze storingsnummers in het display en wordt het programma afgebroken. <ul style="list-style-type: none"> ■ De waterdruk bij de wateraansluiting is te hoog (zie hoofdstuk “Technische gegevens”). Vraag de Miele Service om een mogelijke oplossing.
Storing F 492, 541	Fout bij de programmastart. Het is mogelijk dat zich water in de spoelruimte bevindt. <ul style="list-style-type: none"> ■ Reinig de zeefcombinatie (zie “Reiniging en onderhoud”). ■ Reinig de terugslagklep (zie hoofdstuk “Storingen verhelpen”).

Nuttige tips

Probleem	Oorzaak en oplossing
Storing F 550	Het Waterproof-systeem is geactiveerd. <ul style="list-style-type: none">■ Draai de kraan dicht.■ Neem contact op met de Miele Service.
Storing F 578	De uitschakeling wegens piekbelasting duurt langer dan 2 uur. <ul style="list-style-type: none">■ Laat uw elektriciteitsnet en uw energiemaneagementsysteem door een geschikte vakman/-vrouw controleren

Ongewoon gedrag van de vaatwasser

Probleem	Oorzaak en oplossing
In het display staat Programma met succes voltooid en er kan geen programma worden gekozen of gestart.	Geen storing! <ul style="list-style-type: none"> ■ Open en sluit de deur. De vaatwasser moet hierbij ingeschakeld zijn.
De vaatwasser reageert niet op een toets. De controlelampjes en het display zijn donker.	De vaatwasser heeft zich na 10 minuten uitgeschakeld om energie te besparen. <ul style="list-style-type: none"> ■ Druk op de toets  om de vaatwasser weer in te schakelen.
Het display is donker en de toets Start/Stop knippert.	De vaatwasser is na 10 minuten naar de stand-by-modus gegaan om energie te besparen. <ul style="list-style-type: none"> ■ Druk een willekeurige toets in om de stand-by-modus te beëindigen.
In het display verschijnt voorafgaand aan de programmastart de volgende storing: Deksel zout-reservoir: controleren of het goed vastzit.	Het zoutreservoir is niet goed gesloten. <ul style="list-style-type: none"> ■ Sluit het reservoir. <p>Zoutresten blokkeren de vergrendeling.</p> <ul style="list-style-type: none"> ■ Verwijder alle zoutresten van de trechter, het deksel en de afdichting. Spoel de zoutresten echter niet met stromend water weg, omdat anders misschien het reservoir overloopt. ■ Sluit het reservoir.
Het display geeft de volgende storing aan: F553 Zout-reservoir: apparaat uit- en inschakelen. Klep in de deur goed sluiten. Als de storing opnieuw optreedt, contact opnemen met Miele. Telefoonnummer: Serienummer:	Het klepje van het zoutreservoir is tijdens een programma opengesprongen. <div style="border: 1px solid gray; padding: 5px; margin: 5px 0;"> <p> Bij het openen van de deur kunnen er hete stoom en proceschemicaliën vrijkomen!</p> </div> <ul style="list-style-type: none"> ■ Open de deur en sluit het klepje van het reservoir.
Het klepje van het reinigingsmiddelreservoir kan niet worden gesloten.	Er zijn resten reinigingsmiddel achtergebleven die de sluiting blokkeren. <ul style="list-style-type: none"> ■ Verwijder de resten.
Na afloop van het programma zit er vocht op de binnenkant van de deur en mogelijk ook op de binnenwanden.	Dit is geen storing Het is de normale werking van het droogstelsel. Het vocht verdampt na korte tijd.

Nuttige tips

Probleem	Oorzaak en oplossing
Na afloop van een programma bevindt zich water in de spoelruimte. (geldt niet bij het programma "Superkort")	Voordat u de storing oplost: ■ Schakel de vaatwasser met de toets  uit.
	De zeefcombinatie in de spoelruimte is verstopt. ■ Reinig de zeefcombinatie (zie "Reiniging en onderhoud").
	De afvoerpomp of de terugslagklep is geblokkeerd. ■ Reinig de afvoerpomp of de terugslagklep (zie hoofdstuk "Storingen verhelpen").
	De afvoerslang is geknikt. ■ Haal de knik uit de afvoerslang.
	De afvoersifon ter plaatse is verstopt. ■ Controleer en reinig de afvoersifon.
Piekbelasting	Geen storing! Uw energiemanagementsysteem heeft piekbelastingen tijdens de energietoevoer vastgesteld. Afzonderlijke componenten van de vaatwasser worden gedurende de uitschakeling tijdens piekbelasting gepauzeerd.
Drukcompensatie na deuropening: programma wordt voortgezet over min	Geen storing! Als de deur tijdens een programmaverloop geopend wordt en de temperatuur in de spoelruimte boven 60 °C ligt, vindt na het sluiten van de deur een drukcompensatie plaats.

Geluiden

Probleem	Oorzaak en oplossing
Een knallend geluid uit de spoelruimte	Een sproeiarm slaat tegen het serviesgoed aan. <ul style="list-style-type: none"> ■ Onderbreek het programma en verplaats het serviesgoed dat de sproeiarm in de weg zit.
Een rammelend geluid uit de spoelruimte	Het serviesgoed beweegt in de spoelruimte. <ul style="list-style-type: none"> ■ Onderbreek het programma en ruim het serviesgoed zo in dat het niet meer rammelt.
	Er bevindt zich een voorwerp in de afvoerpomp dat er niet hoort, bijvoorbeeld een kersenpit. <ul style="list-style-type: none"> ■ Verwijder dit voorwerp uit de afvoerpomp (zie hoofdstuk "Afvoerpomp en terugslagklep reinigen").
Knallende geluiden in de waterleiding	Dit wordt mogelijk veroorzaakt door de waterleiding ter plaatse c.q. door een waterleiding met een te geringe diameter. Dit heeft geen invloed op de werking van de vaatwasser. <ul style="list-style-type: none"> ■ Neem eventueel contact op met een installateur.

Nuttige tips

Teleurstellend spoelresultaat

Probleem	Oorzaak en oplossing
Het serviesgoed is niet schoon.	Het serviesgoed is niet goed geplaatst. ■ Houdt u zich aan de aanwijzingen uit het hoofdstuk “Gebruik, Spoelgoed inruimen”.
	Het gekozen programma was niet geschikt. ■ Kies een geschikt programma (zie hoofdstuk “Programma-overzicht”).
	Er is te weinig reinigingsmiddel gedoseerd. ■ Gebruik meer reinigingsmiddel.
	Het reinigingsmiddel is niet geschikt voor de verontreiniging. ■ Ga over op een ander reinigingsmiddel.
	De sproeiarmen zijn door servies geblokkeerd. ■ Verplaats het servies en draai de sproeiarmen een keer met de hand.
	De zeefcombinatie in de spoelruimte is niet schoon of niet goed geplaatst. Als gevolg daarvan kunnen ook de sproeikoppen verstopt zijn. ■ Reinig de zeefcombinatie of plaats deze goed. ■ Reinig indien nodig ook de sproeikoppen (zie “Reiniging en onderhoud”).
	Het terugslagventiel is in geopende toestand geblokkeerd. Het vervuilde water stroomt terug in de spoelruimte. ■ Reinig de afvoerpomp en de terugslagklep (zie hoofdstuk “Storingen verhelpen”).
Wijzig de temperatuur en/of de houdtijd van het gebruikte programma. ■ Voer de gewenste aanpassing aan het programma uit. (zie hoofdstuk “Extra instellingen, Extra functies”).	
Op glazen en bestek ontstaan sluiers. Glaswerk krijgt een blauwe glans. De afzettingen kunnen worden afgewist.	Er is te veel naspoelmiddel gedoseerd. ■ Verlaag de doseerhoeveelheid (zie “Extra instellingen, Extra functies, Doseersystemen”).
Het serviesgoed wordt niet droog of er zitten vlekken op glazen en bestek.	Er is te weinig naspoelmiddel gedoseerd of het reservoir is leeg. ■ Vul het reservoir, doseer meer naspoelmiddel of neem een ander naspoelmiddel (zie “Naspoelmiddel doseren”).

Probleem	Oorzaak en oplossing
Er vormt zich een wit laagje op het servies. De glazen en het bestek worden dof. De afzettingen kunnen worden afgewist.	Er is te weinig naspoelmiddel gedoseerd. <ul style="list-style-type: none"> ■ Verhoog de dosering (via “Extra instellingen, Extra functies, Doseersystemen”).
	Er zit geen zout in het zoutreservoir. <ul style="list-style-type: none"> ■ Vul regenerierzout bij (zie “Het doseren van regenerierzout”).
	U heeft bij het programmeren van de waterhardheid een te lage waarde ingesteld. <ul style="list-style-type: none"> ■ Stel de juiste waarde in (zie “Extra instellingen, Waterhardheid”).
De glazen krijgen een bruin-blauwe kleur. De aanslag kan niet worden afgeveegd.	Het reinigingsmiddel bevat inhoudsstoffen die zich op de glazen hebben afgezet. <ul style="list-style-type: none"> ■ Ga over op een ander reinigingsmiddel.
Glazen worden dof en verkleuren. De aanslag kan niet worden afgeveegd.	De glazen zijn niet geschikt voor reiniging in de vaatwasser. Er vindt een verandering van het oppervlak plaats. <ul style="list-style-type: none"> ■ Koop glazen die wel geschikt zijn voor de vaatwasser.
Er zitten nog theevlekken of lippenstift op het servies.	De reinigingstemperatuur van het gekozen programma is te laag geweest. <ul style="list-style-type: none"> ■ Selecteer een programma met een hogere reinigingstemperatuur.
	De bleekwerking van het reinigingsmiddel is te gering. <ul style="list-style-type: none"> ■ Ga over op een ander reinigingsmiddel.
Kunststof voorwerpen zijn verkleurd.	Dit kan worden veroorzaakt door natuurlijke kleurstoffen in bijvoorbeeld wortels of tomaten. De hoeveelheid reinigingsmiddel of de bleekwerking ervan was voor deze kleurstoffen te gering. <ul style="list-style-type: none"> ■ Gebruik meer reinigingsmiddel (zie hoofdstuk “Bediening, Reinigingsmiddel”). <p>Delen die al verkleurd zijn, krijgen hun oorspronkelijke kleur niet terug.</p>
Er zitten roestvlekken op het bestek.	Het betreffende bestek is onvoldoende roestbestendig. <ul style="list-style-type: none"> ■ Koop bestek dat geschikt is voor de vaatwasser.
	Nadat er regenerierzout is gedoseerd, is het programma “Koud” niet gestart. Er zijn zoutresten in het gewone afwasproces terechtgekomen. <ul style="list-style-type: none"> ■ Start na het doseren van regenerierzout het programma “Koud” (zonder spoelgoed).
	Vliegroest of roest van buitenaf is in de spoelruimte terechtgekomen, bijvoorbeeld door een te hoog ijzergehalte van het water of door meegereinigd, roestend spoelgoed. <ul style="list-style-type: none"> ■ Doe het roestende spoelgoed weg.

Storingen verhelpen

Zeefje in de watertoevoer reinigen

Om de watertoevoerklep te beschermen, is in de schroefkoppeling een zeefje ingebouwd. Wanneer het zeefje vuil is, loopt er te weinig water in de spoelruimte.

⚠ Gevaar voor elektrische schok door netspanning.

De kunststof behuizing van de wateraansluiting bevat een elektrisch ventiel.

Dompel de ommanteling niet onder in vloeistoffen.

- Koppel de vaatwasser los van het elektriciteitsnet.
Schakel de vaatwasser daarvoor uit en haal daarna de stekker uit het stopcontact.
- Draai de kraan dicht.
- Schroef de watertoevoerklep eraf.

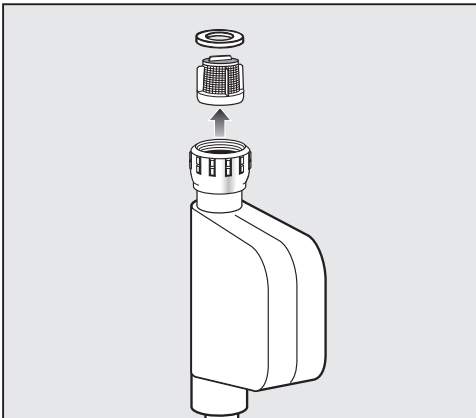

- Haal het afdichtingsringetje uit de schroefkoppeling.
- Pak het kunststof zeefje met een combinatietang of punttang aan de opstaande rand in het midden vast en trek het eruit.
- Reinig het zeefje onder stromend water.
- Plaats alles in omgekeerde volgorde terug.

Draai de schroefkoppeling stevig op de kraan. Open de kraan langzaam. Als er water weglekt, draait u de schroefkoppeling aan.

Het zeefje **moet** nadat het is gereinigd, worden teruggeplaatst.

Afvoerpomp en terugslagklep reinigen

Als u na afloop van een spoelprogramma (behalve bij het programma Superkort) vaststelt dat het spoelwater niet is afgepompt, dan kan het zijn dat de afvoerpomp of de terugslagklep door iets wordt geblokkeerd. Dit kan gemakkelijk worden verwijderd.

- Maak de vaatwasser spanningsvrij. Schakel daartoe het apparaat uit. Trek de stekker uit de contactdoos of draai de zekering eruit c.q. zet de zekering uit.
- Haal de zeefcombinatie uit de spoelruimte (zie het hoofdstuk “Reiniging en onderhoud”).

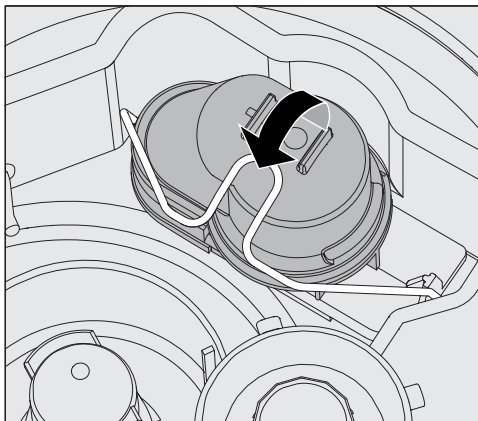





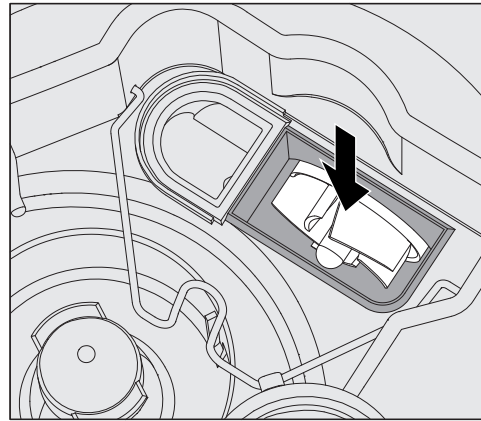







- Open de afsluitbeugel.
- Til de terugslagklep er naar boven toe af en spoel deze onder stromend water goed af.
- Het ontluuchtingsgatje aan de buitenkant van de terugslagklep (alleen zichtbaar als deze is uitgebouwd) mag niet verstopt zijn. Maak het ontluuchtingsgatje zo nodig met een spits voorwerp weer open.

Onder de terugslagklep bevindt zich de afvoerpomp (zie pijl).



- Controleer of de afvoerpomp eventueel door een voorwerp wordt geblokkeerd voordat u de terugslagklep plaatst.
- Plaats de terugslagklep zorgvuldig terug en vergrendel deze met de afsluitbeugel.

Programma-overzicht

Programma	Toepassing	Reinigingsmiddel (indien niet vloeibaar)
		Dosering op basis van Miele-reinigingsproducten. Neem de aanwijzingen van de fabrikant in acht!
 Kort	Snel programma voor licht vervuild spoelgoed met verse, niet vastzittende verontreinigingen.	20–25 g of 1 tablet
 Universeel	Voor normaal verontreinigd spoelgoed.	20–25 g of 1 tablet
 Intensief	Voor sterk verontreinigd spoelgoed.	20–25 g of 1 tablet
 Bestek	Speciaal programma voor bestek.	20–25 g of 1 tablet
 Superkort (afhankelijk van het model)	Snel programma voor continu gebruikt, licht vervuild spoelgoed met verse, niet vastzittende verontreinigingen.	20–25 g op de binnenkant van de deur
 Bierglazen	Speciaal programma voor bierglazen. De glazen drogen na afloop van het programma niet op. U moet de glazen eventueel dus nog met de hand afdrogen.	20–25 g of 1 tablet
 Hygiëne	Voor de hygiënische behandeling van het spoelgoed.	20–25 g of 1 tablet
 Glazen	Een speciaal glazenprogramma.	20–25 g of 1 tablet
 Kunststof	Speciaal kunststofprogramma, ook voor licht spoelgoed.	20–25 g of 1 tablet
 EnergieSpaar	Energiebesparend programma waarbij bij normaal verontreinigd serviesgoed de water- en energiebesparing het grootst is.	20–25 g of 1 tablet
 Regeneratie	Handmatig uitvoeren van de regeneratie. Hiermee kunt u voorkomen dat u tijdens een drukke periode verplicht moet regenereren.	
 Koud	Afspoelen van sterk verontreinigd spoelgoed om vooraf vuil te verwijderen of te voorkomen dat het vuil erg indroogt. Verwijderen van zoutresten na het vullen van het zoutreservoir.	
 Afpompen	Voor het afpompen van het spoelwater, bijvoorbeeld als het spoelwater bij het programma Superkort moet worden verversd of als er een programma is gestopt.	

Programma-overzicht

Programmaverloop					
1. Voorspoelen	2. Voorspoelen	3. Reinigen (1)/(2)	4. Tussen-spoelen	5. Tussen-spoelen	6. Naspoelen (1)/(2)
X		X 55 °C 1 min		(X)	X 60 °C 1 min
X		X 55 °C 2 min	X	(X)	X 60 °C 1 min
X	X	X 65 °C 3 min	X	(X)	X 60 °C 1 min
	X	X 60 °C 2 min	X	(X)	X 55 °C 1 min
		X 55 °C 30 s		(X)	X *) 55 °C 30 s
		X 50 °C 1 min	X	(X)	X - (3) 1 min
X		X 70 °C 10 min	X	(X)	X 60 °C 1 min
		X 50 °C 1 min	X	(X)	X 50 °C 1 min
X		X 50 °C 5 min	X	(X)	X 60 °C 1 min
		X 46 °C 15 min	X	(X)	X 50 °C 2 min
Regeneratieverloop			X		
	X				

*) Belangrijke aanwijzing bij het programma Superkort

Bij het programma Superkort wordt het water van het naspoelen na afloop van het programma niet afgepompt. Het wordt als reinigingswater voor het volgende Superkort-programma gebruikt.

Wordt de watertemperatuur lager dan 40 °C of wordt er een ander programma gestart, dan wordt het naspoelwater bij de start van het programma automatisch afgepompt.

X = aflopende programmastappen

(X) = optionele extra programmastappen (zie "Overige instellingen, programmaparameters")

(1) Temperatuurwijziging van 30–70 °C, (zie "Overige instellingen, programmaparameters")

(2) Verandering houdtijd van 0–10 minuten (zie "Overige instellingen, programmaparameters")

Verandering houdtijd bij het programma Superkort van 0–255 seconden.

(3) Zonder naspoelmiddel en met koud water.

Service

Miele Service

Als u een storing niet met de aanwijzingen uit deze gebruiksaanwijzing kunt verhelpen, noteer dan de storingscode in het display en neem contact op met:

- uw Miele vakhandelaar of
- de Miele Service

De gegevens van Miele vindt u op de achterzijde van deze gebruiksaanwijzing.

■ Voor een goede en vlotte afhandeling moet de Miele Service het type en het 8-cijferige serienummer van de vaatwasser weten.

Beide gegevens vindt u op het typeplaatje dat bovenaan in de deursponning is aangebracht.

Plaatsen

⚠ Pas op voor schade door condenswater.

In de directe omgeving van de vaatwasser mag uitsluitend meubilair voor professioneel gebruik worden geplaatst. Andere meubels kunnen door de condens beschadigd raken.

Plaats alleen meubels die geschikt zijn voor professioneel gebruik.

De vaatwasser moet stabiel en waterpas worden opgesteld. Oneffenheden in de vloer en de hoogte van het apparaat kunnen worden gecompenseerd met de vier stelvoeten.

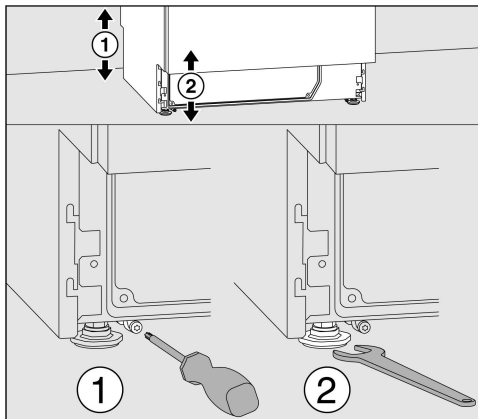

De hoogte van het apparaat kan met behulp van de voetjes tussen 820 en 880 mm worden ingesteld. Vaatwassers met een deksel zijn 15 mm hoger.

De voorste voetjes van het apparaat kunnen met een steeksleutel (sleutelwijdte 13), de achterste met een Torx-schroef T20 worden aangepast.

Als de glijrails van de achterste voetjes niet worden gemonteerd, kunnen de voetjes eveneens met de steeksleutel worden ingesteld.

Bij draaien met de wijzers van de klok mee wordt er naar boven ingesteld, bij draaien tegen de wijzers van de klok in naar onder.

Als de vaatwasser naast andere apparaten of meubels wordt geplaatst of in een nis, dan moet deze minstens 600 mm breed en 580 mm diep zijn.

Onderbouwen

⚠ Gevaar door kantelen van het apparaat.

De onderbouwmodellen moeten correct worden ingebouwd. Plaats de vaatwassers alleen onder een doorlopend werkblad dat aan de keukenkasten eromheen is vastgeschroefd.

Plaats de vaatwasser onder een vastgeschroefd doorlopend werkblad.

Als de vaatwasser onder een doorlopend werkblad wordt geplaatst, moet de inbouwruimte minstens 600 mm breed, 580 mm diep en 820 mm hoog zijn.

Bij de vaatwasser met terugspringende sokkel wordt een aanpaslijst voor de sokkel meegeleverd. Die kan in plaats van een sokkellijst worden gemonteerd.

Draai de stelvoeten voor de hoogteverstelling er niet meer dan 60 mm uit.

Slanghouder

Met de meegeleverde slanghouders kunnen de stroomkabel en de slangen voor water toevoer en -afvoer ruimtebesparend worden gelegd.

Met de slanghouder wordt knikken of afknellen van de slangen bij de inbouw in krappe nissen voorkomen.

De stroomkabels en slangen kunnen naar keuze, al naargelang de aansluitsituatie, links of rechts worden gelegd.

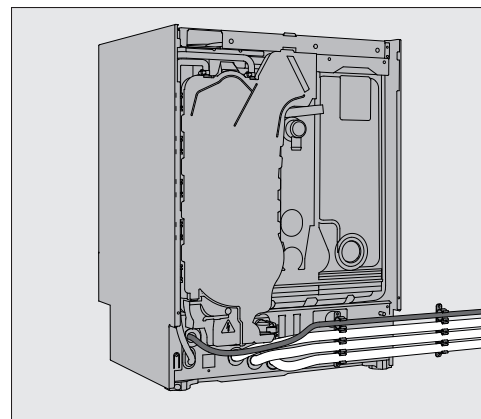

Plaatsen

Verstelbaar sokkelpaneel (afhankelijk van het model)

Vaatwassers met interne dosering of actieve droging hebben een verstelbaar sokkelpaneel.

- Stel de vaatwasser goed af.
- Open de deur van de vaatwasser voor de helft en maak de beide schroeven, die nu zichtbaar worden, boven aan het sokkelpaneel los.
- Trek het sokkelpaneel eerst omhoog en dan naar voren toe weg.
- Draai de beide schroeven rechts en links aan de erachter gelegen sokkel los.
- Trek de binnenkant van de sokkel omlaag tot op de vloer.
- Draai de schroeven weer stevig vast.
- Monteer het sokkelpaneel weer zoals hierboven beschreven, alleen dan in omgekeerde volgorde.

Bovenblad verwijderen

Als er een bovenblad is, kunt u dit als volgt verwijderen:

- Draai de beide veiligheidsschroeven aan de achterkant van de vaatwasser er met een schroevendraaier uit.
- Open de deur.

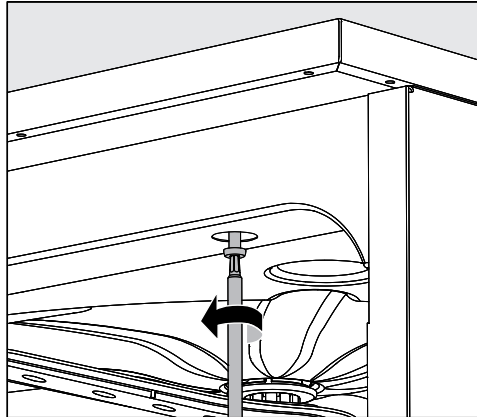

- Draai de linker en de rechter bevestigingschroef er met een schroevendraaier uit.
- Verwijder het bovenblad naar boven toe.

Vaatwasser afstellen en vastschroeven

Om de stabiliteit te waarborgen, moet de vaatwasser na het stellen aan het werkblad worden vastgeschroefd.

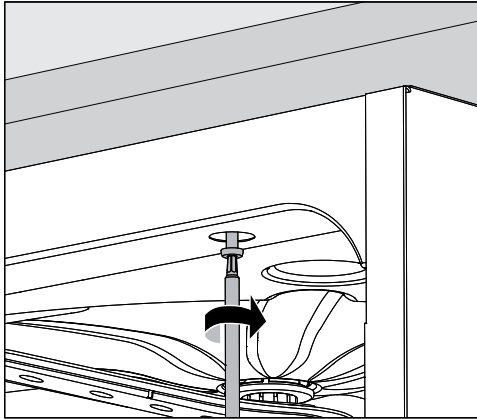

- Schroef de vaatwasser na het stellen vast aan het doorlopende werkblad. Draai de schroeven, terwijl de deur open is, links en rechts door de gaten van de voorste lijst in het werkblad vast.

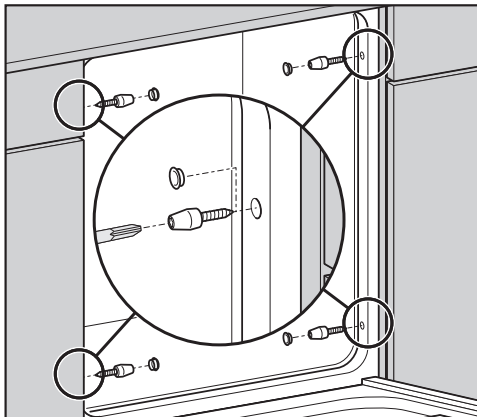

Bij werkbladen van roestvrij staal of steen moet de vaatwasser met de zijkanen aan de linker- en rechterkast worden bevestigd (2 schroeven per kant).

Speciale schroeven (4 x 27/Torx T20) vindt u bij de meegeleverde accessoires.

Hiervoor moeten, vóór de deurdichting, gaten in de zijwand worden geboord.

Bij de onderbouwvarianten zijn de gaten in de zijwanden al aanwezig.

Om de beluchting van de circulatiepomp niet te belemmeren, mogen na de onderbouw de spleten tussen de vaatwassers en ernaast staande kasten of apparaten niet met siliconenkit worden afgedicht.

Afhankelijk van de onderbouwsituatie kan de meegeleverde roestvrijstalen afdekfolie onder het werkblad worden aangebracht. De onderkant van het werkblad wordt door de afdekfolie beschermd tegen beschadigingen door waterdamp.

Plaats van opstelling wijzigen

Draai de stelvoeten helemaal in voordat u de vaatwasser verplaatst, zodat deze niet beschadigd worden.

⚠ Pas op voor schade door onderdelen te gebruiken om te dragen.

Til de vaatwasser niet aan uitstekende onderdelen op, zoals het bedieningspaneel.

Deze kunnen afscheuren.

Pak bij het transport geen uitstekende onderdelen vast.

⚠ Pas op voor beschadiging door transport met een steekwagen.

Door de vaatwasser na het uitpakken met een steekwagen te vervoeren, kan deze beschadigd raken.

Vervoer de vaatwasser uitsluitend in de originele verpakking met een steekwagen. Als de vaatwasser na het uitpakken moet worden vervoerd, moet deze op een doorlopend onderlegstuk worden gezet.

Elektrische aansluiting

Elektrische aansluiting

⚠ Gevaar door ondeskundige aansluiting op de elektriciteit

Alle werkzaamheden ten aanzien van de elektrische aansluiting mogen alleen door een toegelaten of erkende elektricien worden uitgevoerd.

Laat de elektrische aansluiting door een erkende vakman/-vrouw uitvoeren.

- De elektrische installatie moet volgens de daarvoor geldende normen (zoals NEN 1010) zijn geïnstalleerd!
- De aansluiting op het stopcontact dient aan alle voorschriften te voldoen (het stopcontact moet ook na de plaatsing van het apparaat toegankelijk zijn). Bij reparaties of onderhoudswerkzaamheden kan dan eenvoudig een veiligheidscontrole conform NEN 3140 worden uitgevoerd.
- Bij een vaste aansluiting dient een hoofdschakelaar te worden geplaatst, waarmee het apparaat van alle polen van het net kan worden losgekoppeld. Deze hoofdschakelaar dient een contactopeningsbreedte te hebben van ten minste 3 mm en moet in de nulstand vergrendelbaar zijn.
- De elektrische installatie waarop het apparaat wordt aangesloten, moet zijn voorzien van een aardlekschakelaar van 30 mA (volgens de betreffende EU-richtlijnen (DIN VDE 0664)).
- Het apparaat moet zijn geaard.
- Bij vervanging van de aansluitkabel mag alleen een originele Miele kabel worden gebruikt.
- Voor de technische gegevens zie het typeplaatje of het bijgevoegde schakelschema!

Het apparaat mag uitsluitend worden gebruikt met de spanning, frequentie en zekering die op het **typeplaatje** staan aangegeven.

Omschakeling van het apparaat is mogelijk volgens het bijgevoegde omschakelschema en het schakelschema.

Een **omschakelafbeelding** en **typeplaatje** zijn bij de vaatwasser gevoegd of erop aan gebracht.

Aarddraad aansluiten

Achter op de vaatwasser bevindt zich een speciale schroef  voor het aansluiten van de aarddraad.

Piekbelastingsschakelaar

De vaatwasser is geschikt voor opname in een energiemanagementsysteem. Hiervoor moet de vaatwasser door de Miele Service Service worden aangepast en moet de besturing hierop ingesteld worden.

Voor meer informatie kunt u contact opnemen met de Miele Service Service.

Lastmanagement

Bij uitschakeling wegens piekbelasting worden afzonderlijke componenten van de vaatwasser, bijv. de verwarming, tijdelijk uitgeschakeld. De vaatwasser zelf blijft ingeschakeld en een lopend programma wordt niet onderbroken. Als een van de uitgeschakelde componenten tijdens een programmafase nodig is, wordt het programma met de duur van de uitschakeling wegens piekbelasting verlengd.

Als er sprake is van een piekbelasting verschijnt de volgende melding, bijvoorbeeld:



Informatie

Uitschakeling wegens
piekbelasting: verwarming
tijdelijk uitgeschakeld.

Watertoevoer aansluiten

⚠ Gezondheidsrisico door proceschemie
Het water in de vaatwasser is geen drinkwater!
Drink geen water uit de vaatwasser

Afneembare slangensets mogen niet opnieuw worden gebruikt. Gebruik de bij de vaatwasser geleverde slangensets.

- De vaatwasser moet volgens de geldende voorschriften op het waterleidingnet worden aangesloten.
- Het water moet ten minste voldoen aan de eisen van de Europese drinkwaterverordening. Een hoog ijzergehalte kan corrosie aan het spoelgoed en aan de vaatwasser tot gevolg hebben. Bij een chloridegehalte van meer dan 100 mg/l neemt het corrosierisico voor het spoelgoed aanzienlijk toe.
- In bepaalde regio's, bijvoorbeeld in de Alpen, zijn vanwege de specifieke watersamenstelling afzettingen mogelijk. In dergelijke gevallen moet voor de vaatwasser onthard water worden gebruikt.
- De vaatwasser voldoet aan de geldende Europese normen ter bescherming van het drinkwater.
- De waterdruk (stromingsdruk) moet ten minste 200 kPa overdruk bedragen (100 kPa = 1 bar). Bij een waterdruk van minder dan 200 kPa wordt de toevoertijd van het water automatisch langer. De maximaal toegestane statische druk bedraagt 1.000 kPa (overdruk). Als de waterdruk buiten het bereik van 200–1.000 kPa ligt, informeert u dan bij de Miele Service naar de te nemen maatregelen.
- Standaard is de vaatwasser voorzien van een aansluiting voor koud (blauwe markering) en warm water (rode markering) tot max. 65 °C. Sluit de toevoerslangen aan op de kranen voor koud en warm water.

- Als er geen warmwaterleiding is, moet de toevoerslang met de **rode** markering voor de warmwateraansluiting ook op koud water worden aangesloten.
- Voor de aansluiting is er ter plaatse een kraan met 3/4"-schroefkoppeling noodzakelijk. Deze kraan moet goed toegankelijk zijn, omdat u de watertoevoer moet afsluiten als u de vaatwasser niet gebruikt.
- De toevoerslang is een ca. 1,7 m lange drukslang (DN 10) met een 3/4"-schroefkoppeling. Een 1,5 m lange, flexibele metalen slang (testdruk 140 bar) voor verlenging is leverbaar. Het zeefje in de schroefkoppeling mag niet worden verwijderd.

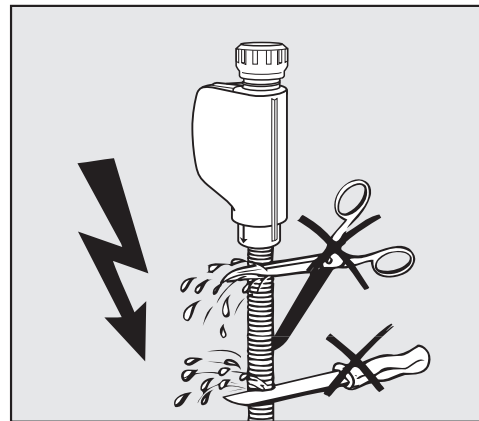

⚠ Beschadiging door het inkorten van de slang.
De toevoerslangen mogen **niet** worden beschadigd of ingekort.
Kort de toevoerslangen niet in.

Neem ook de bijgevoegde installatietekening in acht.

WATERAANSLUITING

Voorschrift voor Duitsland en Zwitserland

Vanwege nationale bepalingen ter bescherming van het drinkwater moet de bijgevoegde terugslagklep aan de koud- en warmwateraansluiting tussen kraan en watertoevoerslang worden gemonteerd.

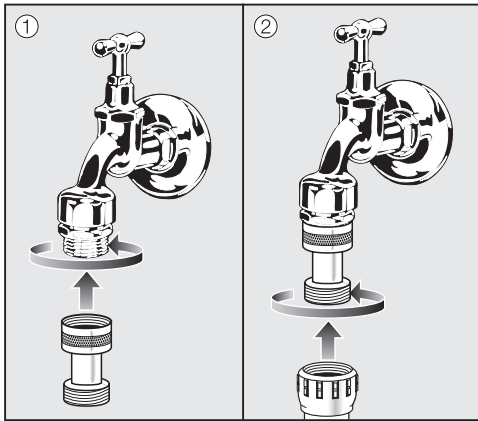

- Schroef de terugslagklep op de kraan.
- Schroef de watertoevoerslang op de schroefdraad van de terugslagklep.

Waterafvoer aansluiten

- In de afvoer van de vaatwasser bevindt zich een terugslagklep, zodat geen vuil water via de afvoerslang naar de vaatwasser kan terugstromen.
- De vaatwasser moet bij voorkeur op een **apart**, ter plaatse aanwezig afvoersysteem worden aangesloten. Als dat niet mogelijk is, adviseren wij het apparaat aan te sluiten op een sifon met twee kamers. De ter plaatse aanwezige aansluiting moet, gemeten vanaf de onderkant van het apparaat, op een hoogte tussen 0,3 m en 1 m liggen. Als de aansluiting lager ligt dan 0,3 m, leg de afvoerslang dan in een bocht op een hoogte van ten minste 0,3 m.
- De vaatwasser is voorzien van een flexibele afvoerslang van ca. 1,5 m (binnendiameter 22 mm). Voor de aansluiting van de slang worden slangklemmen bijgeleverd.
- De afvoerslang mag niet worden ingekort! De slang kan met een verbindingsstuk en een extra slang worden verlengd. De afvoerleiding mag niet langer zijn dan 4 m.
- Het afvoersysteem moet een capaciteit hebben van ten minste 16 l/minuut.

⚠ Schade door spanning bij de slang. De afvoerslang moet zonder knikken worden gelegd. Op de slang mag geen druk of trekkracht worden uitgeoefend. Let erop dat de afvoerslang zonder knikken moet worden gelegd. Op de slang mag geen druk of trekkracht worden uitgeoefend.

Gebruik het bijgevoegde installatieschema!

Technische gegevens

Hoogte met deksel Hoogte zonder deksel	835 mm (verstelbaar + 60 mm) 820 mm (verstelbaar + 60 mm)
Breedte	598 mm
Diepte Diepte bij geopende deur	580 mm 1.180 mm
Gewicht (netto)	ca. 70 kg
Spanning, aansluitwaarde, zekering	Zie typeplaatje
Aansluitkabel	ca. 1,7 m
Watertemperatuur wateraansluiting: Koud water Warm water	max. 20 °C max. 65 °C
Statische waterdruk	1.000 kPa overdruk
Minimale waterdruk wateraansluiting: Koud water Warm water	100 kPa overdruk 40 kPa overdruk
Aanbevolen waterdruk wateraansluiting: Koud water/warm water	≥ 200 kPa overdruk
Watertoevoerslang	ca. 1,7 m
Afvoerslang	ca. 1,5 m
Opvoerhoogte	min. 0,3 m, max. 1,0 m
Afpomplengte	max. 4,0 m
Gebruiksvoorwaarden: omgevingstemperatuur Relatieve luchtvochtigheid maximaal lineair afnemend tot relatieve luchtvochtigheid minimaal	5 °C tot 40 °C 80% voor temperaturen tot 31 °C 50% voor temperaturen tot 40 °C 10%
Opslag- en transportvoorwaarden: omgevingstemperatuur relatieve luchtvochtigheid luchtdruk	-20 °C tot 60 °C 10% tot 85% 500 hPa tot 1060 hPa
Hoogte boven NAP (volgens IEC/EN 60335)	tot 2.000 m*
Beschermingsklasse (volgens IEC 60529)	IP21
Geluidsemissiewaarden Geluidsvermogen LwA Geluidsdrukniveau LpA	Onderbouwapparaat met houten lijst voor sokkel in kort programma 59 dB(A) 47 dB (A)
Wifi-standaard	802.11 b/g/n
Wifi-frequentieband	2.400-2.483,5 MHz
Wifi maximaal zendvermogen	< 100 mW
Keurmerk	VDE, EMC ontstoord
CE-aanduiding	2006/42/EG machinerichtlijn
Adres fabrikant	Miele & Cie. KG, Carl-Miele-Straße 29, 33332 Gütersloh, Germany

* Op een hoogte van meer dan 2.000 m bereikt het spoelwater het kookpunt bij een lagere temperatuur. Daarom moeten de programmaparameters eventueel worden aangepast.

Nederland:

Miele Professional
De Limiet 2
Postbus 166
4130 ED VIANEN
Afdeling Customer Service Professional
Tel.: (03 47) 37 88 84
Fax: (03 47) 37 84 29
E-mail: professional@miele.nl (verkoop & algemene vragen)
E-mail: serviceprofessional@miele.nl (service & onderhoud)
Website: www.miele-professional.nl

België:

nv Miele België
Z.5 Mollem 480 – 1730 Mollem (Asse)
Tel. 02/451.15.40
E-mail: professional@miele.be
Internet: www.miele-professional.be



Miele & Cie. KG
Carl-Miele-Straße 29, 33332 Gütersloh, Duitsland