





















Bruksanvisning Vinkyl

















Läs **ovillkorligen** bruks- och monteringsanvisningen före uppställning, installation och idrifttagning. På så vis skyddar du dig samt undviker skador på produkten.

Innehåll

Säkerhetsanvisningar och varningar	6
Hållbarhet och miljöskydd	14
Bidra till att skona miljön	14
Så här sparar du energi	15
Beskrivning av vinkylen	16
Beskrivning av vinkylen	16
Översikt	16
Display	18
Inställningsläge 	19
Presentationsbelysning 	19
Spärrfunktion  / 	19
Stänga av vinkylen (alla vintempereringszoner tillsammans) 	19
Sabbatläge 	19
Information om sabbatläget 	19
Tid för aktivering av dörrlarmet 	19
Miele@home 	20
Knappljud  / 	20
Varnings- och ljudsignaler  / 	20
Displayens ljusstyrka 	20
Temperaturenhet °C/°F	20
Demoläge 	21
Fabriksinställningar 	21
Information om vinkylen 	21
Active AirClean-filterindikering 	21
Medföljande tillbehör	22
Säkerhet	22
Temperaturlarm	22
Dörrlarm	23
Använda dörrlåset	24
Ändra inredningen	24
Ta ut och sätta tillbaka hyllorna	24
Anpassa trähyllan (FlexiFrame) till flaskornas storlek	25
Maximal lagringskapacitet	25
Maximal belastning på trähyllorna	26
Maximal last med staplingshjälpen	26
Skriva på hyllornas lister (noteboards)	27

Idrifttagning	28
Innan den första användningen	28
Ansluta vinkylen	28
Aktivera kolfilter (Active AirClean Filter) 	28
Göra i ordning SommelierSetet	28
Placera ribborna på trähyllorna	29
Ställa in staplingshjälpen	29
Starta vinkylen	29
Stänga av vinkylen.....	29
Om skåpet ska stå oanvänt under en längre tid	30
Användning	31
Ställa in temperatur i vintempereringszonerna	31
Möjliga inställningsvärden för temperaturen	31
Temperaturvisning vintempereringszoner	31
Ställa in luftfuktigheten (ActiveHumidity) för den nedre vintempereringszonen 	32
Möjliga inställningsvärden för luftfuktigheten	32
Kontrollera den faktiska luftfuktigheten 	32
SommelierSet	33
Uttagbar bricka med silikonunderlag	33
Glashållare	34
Flaskpresentatör	34
Flaskbox	34
Tillbehörsbox	34
Bra att veta	35
Optimal lagring av vin	35
Rätt temperatur.....	35
Luftfuktigheten	36
Luftkvaliteten	36
Vibrationsdämpad förvaring	36
Skydd mot UV-strålar.....	36

Innehåll

Anpassa inställningar	37
Förklaringar till de enskilda inställningarna	37
Ställa in presentationsbelysningens  ljusstyrka.....	37
Aktivera spärrfunktionen  / 	37
Aktivera sabbatläget 	38
Stänga av sabbatläget 	38
Ändra tiden för aktivering av dörrlarmet 	38
Ställa in Miele@home första gången	38
Avaktivera wifi-anslutning.....	39
Aktivera wifi-anslutning.....	39
Avaktivera knappljudet 	39
Aktivera knappljudet 	39
Ändra ljudstyrkan för varnings- och ljudsignaler  / 	40
Ändra displayljusstyrkan 	40
Ändra temperaturenhet °C/°F.....	40
Stänga av demoläget 	40
Återställa leveransinställningar 	40
Aktivera Active AirClean-filterindikeringen 	41
Rengöring och skötsel	42
Anvisningar för rengöringsmedel.....	42
Förbereda vinkylan för rengöring.....	42
Rengöra insidan	43
Byta Active AirClean-filter (kolfilter)	44
Bekräfta bytet av Active AirClean-filtret.....	45
Rengöra skåpets front och sidoväggar	45
Rengöra luckans tätning	45
Rengöra ventilationsöppningarna	45
Efter rengöringen	45
Automatisk avfrostning.....	45
Åtgärda problem	46
Orsaker till ljud	54
Miele service	55
Få hjälp vid eventuella störningar.....	55
EPREL-databas.....	55
Mieles garanti	55
Extra tillbehör	56
Installera	57
Uppställningsplats.....	57
Klimatklass.....	58
Ventilationskrav	58
Uppställning av flera skåp	59

Ändra dörrupphängning.....	59
Montera medföljande väggavståndshållare.....	59
Installera vinkylan.....	60
Rikta vinkylan.....	60
Bygga in vinkylan mellan köksskåp.....	61
Mått.....	62
Elanslutning.....	64
Konformitetsdeklaration.....	65
Upphovsrättsliga föreskrifter och licenser.....	66

Säkerhetsanvisningar och varningar

Denna vinkyl uppfyller gällande säkerhetskrav. Felaktig användning kan dock medföra person- och sakskador.

Läs bruks- och monteringsanvisningen noga innan du börjar använda vinkylen. Det är viktigt eftersom den innehåller information om inbyggnad, säkerhet, användning och underhåll. På så vis undviker du personskador samt skador på vinkylen.

I enlighet med normen IEC 60335-1 påpekar Miele att det är viktigt att läsa och följa avsnittet om installation av produkten samt säkerhetsanvisningarna och varningarna.

Miele tar inget ansvar för skador som har uppstått på grund av att dessa anvisningar inte har följts.

Spara bruks- och monteringsanvisningen och överlämna den vid eventuellt ägarbyte.

 Risk för att du gör dig illa på glassprickor.

Om vinkylen står uppställd på över 1500 meters höjd kan glaskivan i dörren spricka på grund av förändrat lufttryck. Du kan skära dig illa på vassa glaskanter.

Användningsområde

► Vinkylen är avsedd att användas i privata hushåll och i hushållsliknande miljöer.

Vinkylen är inte avsedd att användas utomhus.

► Vinkylen är endast avsedd att användas i hushåll eller i hushållsliknande miljöer för kylning och förvaring av vin.

Alla andra användningssätt är otillåtna och kan innebära fara för användaren.

► Kylan lämpar sig inte för lagring och kylning av mediciner, blodplasma, laborariepreparat och liknande ämnen eller produkter. Vid sådan användning kan de lagrade sakerna/varorna skadas eller förstöras. Vidare är kylan inte lämpad att användas på platser med risk för explosion.

Miele ansvarar inte för skador som har uppkommit till följd av otillåten eller felaktig användning.

Säkerhetsanvisningar och varningar

- ▶ Personer (barn inräknade), som på grund av sina fysiska, sensoriska eller psykiska förmågor, eller på grund av bristande erfarenhet eller okunskap, inte är kapabla att använda vinkylen på ett säkert sätt, måste hållas under uppsikt vid användningen. Dessa personer får endast använda vinkylen utan uppsikt om de har blivit instruerade i hur den ska användas samt förstått vad som kan gå fel.

Om det finns barn i hemmet

- ▶ Barn under åtta år bör hållas borta från vinkylen. De får endast använda den under uppsikt.
- ▶ Barn från åtta år och uppåt får endast använda vinkylen utan uppsikt under förutsättning att de känner till hur man använder den på ett säkert sätt. Barn måste kunna se och förstå riskerna med en felaktig användning.
- ▶ Barn får inte rengöra eller göra underhåll på kylen utan uppsikt.
- ▶ Håll uppsikt över barn som befinner sig i närheten av vinkylen. Låt inga barn leka med den.
- ▶ Kvävningsrisk! Barn kan under lek linda in sig i förpackningsmaterial (till exempel plastfolie) eller dra det över huvudet och kvävas. Håll därför barn borta från förpackningsmaterial.

Teknisk säkerhet

- ▶ Tätheten i kretsloppet med köldmedium har kontrollerats. Detta skåp uppfyller gällande säkerhetskrav och EU-riktlinjer.



- ▶ Varning: Brandrisk/brännbara material. Denna symbol finns på kompressorn och informerar om att det finns brännbara material. Ta inte bort detta klistermärke.

Säkerhetsanvisningar och varningar

Köldmediet i skåpet (uppgifter på typskylten) är miljövänligt, men brännbart.

Användningen av detta miljövänliga köldmedium innebär delvis en ökning av driftljuden. Förutom kompressorns driftljud kan det höras ljud när köldmediet strömmar genom kylkretsloppet. Dessa effekter går tyvärr inte att undvika, men har ingen påverkan på vinkylens funktion. Se till att ingen del av kylkretsloppet skadas vid transport och montering/uppställning av vinkylen. Utsprutande köldmedium kan leda till ögonskador och utträdande kylmedel kan antändas.

Vid skador på vinkylen:

- Undvik öppen eld och saker som är lättantändliga.
- Bryt strömmen till vinkylen.
- Vädra rummet där vinkylen står i några minuter.
- Kontakta Miele service.

► Ju mer köldmedium som finns i en vinkyl desto större måste rummet vara där kylan ska stå. Om vinkylen skulle börja läcka kan det hända att det bildas en lättantändlig blandning av gas och luft. Per 8 g köldmedium måste rummet vara minst 1 m³ stort. Mängden köldmedium står på typskylten på insidan av vinkylen.

► Anslutningsinformationen (säkring, frekvens och spänning) på typskylten måste absolut överensstämma med elnätets för att undvika skador på vinkylen.

Jämför denna information före anslutning. Rådfråga en elektriker vid tveksamhet.

► Elsäkerheten för vinkylen kan endast garanteras om den är ansluten till en jordad säkerhetsbrytare. Det är mycket viktigt att denna grundläggande säkerhetsfunktion finns.

Låt en elektriker kontrollera elinstallationen i tveksamma fall.

► Det är möjligt att tidvis eller permanent använda en fristående eller icke nätsynkron energiförsörjningsenhet (till exempel fristående elnätverk, backupsystem). Driften förutsätter att energiförsörjningsenheten följer föreskrifterna enligt EN 50160 eller liknande.

De skyddsåtgärder som ska tas på uppställningsplatsen och i denna Miele-produkt vad gäller funktion och arbetssätt måste även säkerställas i fristående respektive icke nätsynkron drift. Vid behov ska åtgärderna ersättas med likvärdiga åtgärder i installationen. Exempelvis enligt det som står i aktuell publicering från VDE-AR-E 2510-2.

Säkerhetsanvisningar och varningar

- ▶ Om den medföljande nätanslutningskabeln är skadad måste den bytas ut mot en originalreservdel för att förhindra risker för användaren. Endast om originalreservdelar används garanterar Miele att alla säkerhetskrav uppfylls. Av säkerhetsskäl får kabeln bara bytas av en auktoriserad specialist eller av Miele service.
- ▶ Grenuttag eller förlängningskablar uppfyller inte den nödvändiga säkerheten (brandfara). Anslut inte kylan till elnätet med hjälp av sådana.
- ▶ Om spänningsförande delar eller nätanslutningskabeln kommer i kontakt med fukt kan det orsaka kortslutning. Ta därför inte kylan i bruk på platser där exempelvis mycket fukt och stänk kan förekomma (till exempel garage, tvättstugor och så vidare).
- ▶ Vinkylan får inte användas på uppställningsplatser som inte är fasta (till exempel båtar).
- ▶ En skadad vinkyl kan vara en fara för din säkerhet. Kontrollera att den inte har några synliga skador. Ta aldrig en skadad vinkyl i drift.
- ▶ Vinkylan är inte avsedd att användas som inbyggnadsprodukt.
- ▶ Vid installation, underhållsarbeten och reparationer måste vinkylan vara spänningsfri. Det är den endast i något av följande fall:
 - När säkringarna är frånslagna.
 - När skruvsäkringarna är helt utskruvade.
 - När anslutningskabeln är utdragen ur eluttaget. Dra i stickproppen, inte i anslutningskabeln, för att bryta strömmen.
- ▶ Ej fackmässigt utförd installation, underhåll och reparation kan medföra avsevärda risker för användaren. Installationer, underhåll och reparationer får endast utföras av en av Miele auktoriserad fackman.
- ▶ Garantianspråk går förlorade om vinkylan repareras av andra än servicetekniker som auktoriserats av Miele.
- ▶ Defekta delar får endast bytas ut mot originaldelar från Miele. Endast för dessa delar garanterar Miele att alla säkerhetskrav uppfylls.
- ▶ Denna vinkyl är på grund av speciella krav (som till exempel temperatur, fukt, kemisk beständighet, reptålighet och vibration) utrustad med en speciallampa. Denna lampa får bara användas för det avsedda ändamålet. Den är inte anpassad för vanlig rumsbelysning. Lampan får bara bytas av Miele service eller en behörig elektriker. Denna vinkyl har flera ljuskällor med minst energieffektivitetsklass G.

Säkerhetsanvisningar och varningar

Korrekt installation

- ▶ Vid omhängning av dörren (om detta krävs) ska instruktionerna i den medföljande monteringsanvisningen följas.
- ▶ Använd alltid skyddshandskar när vinkylens transporteras och installeras.
- ▶ Ta hjälp av ytterligare en person när du bygger in vinkylens.

Användning

- ▶ Beroende på vinkylens klimatklass får vissa fastställda rumstemperaturer inte över- eller underskridas. Klimatklassen framgår av typskylten på vinkylens insida. En lägre omgivande temperatur medför att kompressorn står stilla längre stunder, vilket gör att vinkylens eventuellt inte kan hålla nödvändig temperatur.
- ▶ Om ventilationsöppningarna täcks för eller blockeras ökar energiförbrukningen och skador på skåpet kan inte uteslutas.
- ▶ Om fett- eller oljehaltiga livsmedel förvaras i vinkylens, se till att det fett eller den olja som eventuellt rinner ut inte kommer i kontakt med vinkylens plastdelar. Då kan spänningssprickor i plasten bildas som kan leda till att plasten spricker helt.
- ▶ Risk för brand och explosion. Förvara inga explosiva ämnen eller produkter med brännbara drivgaser (till exempel sprayburkar) i vinkylens. Antändbara gasblandningar kan antändas av elektriska komponenter.
- ▶ Explosionsrisk. Använd inga elektriska maskiner i vinkylens. Det kan leda till att det uppstår gnistor.

Tillbehör och reservdelar

- ▶ Använd endast Miele originaltillbehör. Om ej godkända tillbehör används gäller inte längre garanti och/eller produktansvar och Miele kan inte längre garantera att säkerhetsbestämmelserna uppfylls.
- ▶ Miele garanterar tillgängligheten av reservdelar till din vinkyl i upp till 15 år (minst 10 år) efter att modellserien har utgått ur sortimentet.

Rengöring och skötsel

- ▶ Behandla aldrig tätningarna med olja eller fett. De blir då porösa med tiden.
- ▶ Ångan i en ångrengörare kan tränga fram till spänningsledande delar och orsaka kortslutning. Använd därför aldrig ångrengörare vid rengöring.
- ▶ Varning. Använd inga mekaniska hjälpmedel eller andra hjälpmedel som inte rekommenderats av tillverkaren för att påskynda avfrostningen.
- ▶ Spetsiga och vassa föremål skadar kylslingorna och vinkylen slutar fungera. Använd därför aldrig spetsiga eller vassa föremål för att
 - ta bort isskikt
 - ta bort till exempel etiketter.

Säkerhetsanvisningar och varningar

Transport

- ▶ Transportera alltid vinkylen stående och i transportförpackningen för att den inte ska skadas.
- ▶ Risk för person- och saksador. Var alltid två när ni transporterar och flyttar vinkylen eftersom den är mycket tung.

Hantering av uttjänat skåp

- ▶ Lekande barn kan stänga in sig och vinkylen och kvävas.
 - Demontera dörren.
 - Lämna hyllplanen i vinkylen så att barn inte kan klättra in i den.
 - I vinkylar med dörrlås förhindras att barn som leker kan råka låsa in sig och utsättas för livsfara.
- ▶ Risk för elektriska stötar!
 - Skilj stickkontakten från nätkabeln.
 - Skilj nätkabeln från den uttjänade produkten.

Avfallshantera stickkontakten och nätkabeln separat från den uttjänade produkten.

- ▶ Se vid avfallshantering till att vinkylen inte står i närheten av bensen eller andra brännbara gaser och vätskor.
- ▶ Brandrisk på grund av olja eller kylmedel som läcker ut!
Köldmediet och oljan som används i detta skåp är brännbart. Köldmedium eller olja som läcker ut kan antändas om koncentration är hög och det kommer i kontakt med en extern värmekälla. Kontrollera att kylkretsloppet inte skadas under avfallshantering för att förhindra att köldmedium (uppgifter på typskylten) och olja läcker ut okontrollerat.
- ▶ Utsprutande köldmedium kan leda till ögonskador. Skada inga delar av skåpets kylsystem genom att exempelvis
 - sticka hål på förångarens kylmedelskanaler
 - bryta av rörledningar
 - skrapa av ytbeläggningar.

Symbol på kompressorn (beroende på modell)

Denna anvisning har endast betydelse vid återvinning. Vid normal drift är det ingen fara!



- ▶ Oljan i kompressorn kan vara dödlig om man sväljer den eller om den kommer ner i luftvägarna.

Bidra till att skona miljön

Transportförpackning

Förpackningen skyddar maskinen mot transportskador. Förpackningsmaterialen är valda med hänsyn till miljön och är därför återvinningsbara.

Förpackning/emballage som återförs till materialkretsloppet innebär minskad råvaruförbrukning. Lämna till materialspecifika återvinningscentraler om möjligt. Din Miele-återförsäljare kan ta tillbaka förpackningen.

Hantering av uttjänt maskin

Uttjänade elektriska och elektroniska produkter innehåller i många fall material som kan återanvändas. Men de innehåller även skadliga ämnen som är nödvändiga beståndsdelar för produkternas funktion och säkerhet. Om sådana ämnen hamnar i hushållsavfallet eller hanteras på fel sätt kan det medföra skador på människors hälsa och på miljön. Kasta därför på inga villkor den uttjänade produkten i hushållsavfallet.



Se till att skåpet inte skadas innan det lämnas in för miljövänligt omhändertagande.

På detta sätt säkerställs att köldmediet i skåpet och oljan i kompressorn inte läcker ut.

Lämna in uttjänade elektriska och elektroniska produkter till en återvinningsstation. Du är själv ansvarig för att radera eventuella personliga uppgifter som kan stå på maskinen. Du har en lagstadgad skyldighet att plocka ur gamla batterier och lampor som inte sitter fast i produkten. Ta dem till ett lämpligt uppsamlingsställe, där de kan lämnas in. Se till att den uttjänade produkten förvaras barnsäkert tills den lämnas in för omhändertagande.

Så här sparar du energi ...

- Uppställningsplats** Vi högre omgivande temperaturer behöver vinkylen kyla oftare och förbrukar därmed mer energi. Tänk därför på följande:
- Ställ vinkylen på en plats med god ventilation.
 - Ställ inte vinkylen bredvid en värmekälla (element och/eller häll).
 - Skydda vinkylen från direkt solljus.
 - Se till att ha en optimal omgivande temperatur på cirka 20 °C.
 - Håll ventilationsöppningarna fria och rengör dem regelbundet från damm.
- Temperaturinställning** Ju kallare temperatur, desto högre energiförbrukning! Följande inställningar rekommenderas:
- +12 till +14 °C.
- Användning** Den tillförda värmen och en begränsad luftcirkulation gör att energiförbrukningen ökar. Tänk därför på följande:
- Låt aldrig vinkylens dörr stå öppen längre stunder. Om du har en tydlig struktur på dina vinflaskor så hittar du dem snabbare.
 - Stäng alltid dörren helt när den har varit öppen.
 - Håll hyllplanen placerade som vid leverans.
 - För att luftcirkulationen ska fungera bör hyllplanen inte vara överfyllda.
 - Håll ventilationsöppningarna i vinkylen fria.
 - Använd väggavståndshållarna. Väggavståndshållarna på vinkylens baksida ser till att den deklarerade energiförbrukningen uppnås.

Beskrivning av vinkylen

Beskrivning av vinkylen

Översikt

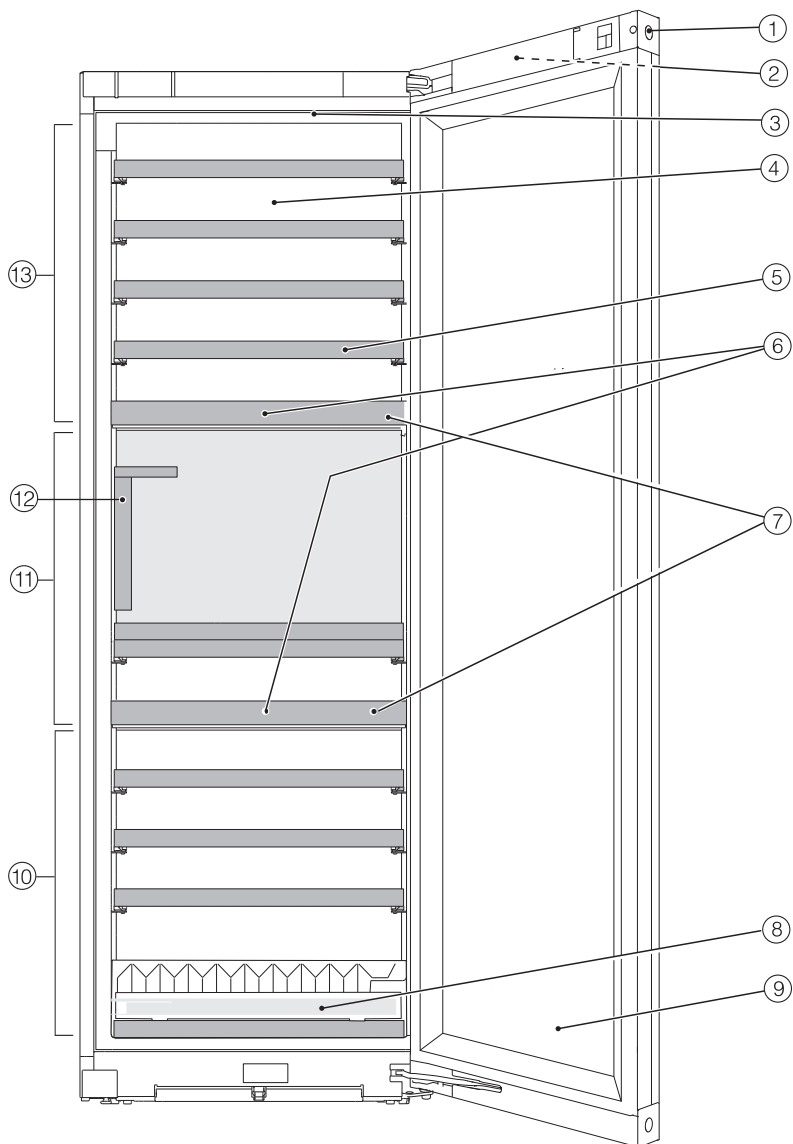



- ① Dörrlås
- ② Display på utsidan av vinkylens dörr
- ③ Innerbelysning och presentationsbelysning  (i alla vintempereringszoner)
- ④ Torr bakvägg för att förhindra kondensat
- ⑤ Trähyllor med lister att skriva på (FlexiFrames med Noteboard)
- ⑥ Kolfilter: Active AirClean-filtret sitter bakom de skrivbara listerna (noteboards).
- ⑦ Temperaturavdelare mellan vintempereringszonerna: Olika vinsorter kan lagras samtidigt med olika temperaturer.
- ⑧ Staplingsstöd för en optimal förvaring av flaskor
- ⑨ Glasdörr: Det UV-beständiga skyddsglasat skyddar vinet mot skadliga UV-strålar.
- ⑩ Nedre vintempereringszon med inställning av luftfuktighet (ActiveHumidity) för långvarig lagring
- ⑪ Vintempereringszon i mitten
- ⑫ SommelierSet med:
 - glashållare,
 - uttagbar bricka,
 - flaskpresentatör,
 - flask- och tillbehörsbox (med lock och pennhållare)
- ⑬ Övre vintempereringszon

Beskrivning av vinkylen

Display

Displayen kan repas av spetsiga eller vassa föremål som exempelvis pennor. Rör displayen endast med fingrarna. Om du har kalla fingrar kan det hända att displayen inte reagerar.





- ① Visning demoläge
(visas bara om funktionen Demoläge har aktiverats)
- ② Temperaturdisplay för den övre vintempereringszonen och touchknapp för inställning av temperaturen
- ③ Touchknapp presentationsbelysning 
för att tända och släcka belysningen inuti vinkylen när dörren är stängd (stämningbelysning)
- ④ Temperaturdisplay för vintempereringszonen i mitten och touchknapp för inställning av temperaturen
- ⑤ Temperaturdisplay för den nedre vintempereringszonen och touchknapp för inställning av temperatur och luftfuktighet (ActiveHumidity)
- ⑥ Touchknapp inställningsläge 
för val av olika funktioner i inställningsläget
- ⑦ Visning av anslutningsstatus
(visas bara om funktionen Miele@home har installerats)

Inställningsläge

Presentationsbelysning

Om du vill att vinflaskorna ska presenteras även när dörren är stängd kan innerbelysningen ställas in så att den lyser även vid stängd dörr.

Presentationsbelysningen tänds och släcks med touchknappen  i displayen. När presentationsbelysningen är tänd lyser touchknappen  orange.

Presentationsbelysningen kan ställas in eller stängas av separat för varje enskild vintempereringszon (se avsnittet “Anpassa inställningar”).

Spärrfunktion /

När spärrfunktionen aktiveras skyddas vinkylen mot oavsiktlig inkoppling och mot oönskade ändringar, till exempel av barn.

Om du bara kort vill ändra temperatur kan du avaktivera spärrfunktionen en kortare stund (se avsnittet “Anpassa inställningar”).

Stänga av vinkylen (alla vintempereringszoner tillsammans)

Se avsnittet “Idrifttagning”, “Stänga av vinkylen”.

Sabbatläge

Vinkylen har ett sabbatläge som understödjer religiösa seder och bruk (se avsnittet “Anpassa inställningar”).

Vid aktiverat sabbatläge avaktiveras följande funktioner tillfälligt:

- innerbelysningen vid öppen dörr,
- presentationsbelysningen när dörren är stängd,
- displayen,
- alla akustiska och optiska signaler,
- en aktiv wifi-anslutning,
- påminnelser (till exempel indikeringen för Active AirClean-filtret). Inställt tidsintervall stoppas.

Alla andra funktioner som tidigare har aktiverats fortsätter att vara aktiva.

När sabbatläget är aktiverat går det inte att göra några inställningar för vinkylen.

Information om sabbatläget

Denna produkt är certifierad av Star-K, ett internationellt institut för koscher-certifiering. Här kan du visa Star-K-certifieringens version.

Tid för aktivering av dörrlarmet

Här kan du ställa in tiden för aktivering av dörrlarmet efter dörren har öppnats (se avsnittet “Anpassa inställningar”).

Beskrivning av vinkylen

Miele@home @

Din vinkyl är utrustad med en integrerad wifi-modul.

Nätanslutningen är avaktiverad vid leverans.

Här kan du installera funktionen Miele@home för första gången, aktivera eller avaktivera wifi eller återställa nätverkskonfigurationen (se avsnittet “Anpassa inställningar”).

För att använda funktionen behöver du:

- ett wifi-nätverk,
- Miele-appen,
- ett användarkonto hos Miele. Användarkontot kan du skapa i Miele's app.

Miele-appen guidar dig vid anslutningen mellan vinkylen och ditt wifi-nätverk.

Efter det att du har anslutit vinkylen till ditt wifi-nätverk kan du exempelvis göra följande med appen:

- ta fram information om vinkylens funktion
- ändra vinkylens inställningar.

När du ansluter vinkylen till ditt wifi-nätverk höjs energiförbrukningen, även om vinkylen är avstängd.

Kontrollera att signalen från ditt nätverk är tillräckligt stark där din vinkyl står.

Tillgänglighet wifi-anslutning

Wifi-anslutningen delar frekvensområde med andra maskiner och produkter (till exempel mikrovågsugnar, fjärrstyrda leksaker). Detta kan orsaka tillfälliga eller fullständiga störningar i anslutningen. Av denna anledning kan en ständig åtkomst till de befintliga funktionerna inte garanteras.

Tillgänglighet Miele@home

Vilka funktioner du kan använda i Miele-appen beror på vilka Miele@home-servicetjänster som är tillgängliga i ditt land.

Servicetjänsten för Miele@home finns inte i alla länder.

Gå till Miele's hemsida www.miele.se för information om tjänstens tillgänglighet.

Appen Miele

Appen Miele kan laddas ner utan kostnad från App Store® eller Google Play™.



Knappljud /

Här kan du aktivera eller avaktivera knappljudet (se avsnittet “Anpassa inställningar”).

Varnings- och ljudsignaler /

Du kan ändra ljudstyrkan för varnings- och ljudsignaler (till exempel ett dörrlarm eller felmeddelande). Om du blir störd av varnings- och ljudsignalerna kan du även stänga av dem helt (se avsnittet “Anpassa inställningar”).

Displayens ljusstyrka

Här kan du anpassa displayens ljusstyrka efter ljusförhållandena i omgivningen (se avsnittet “Anpassa inställningar”).

Temperaturenhet °C/°F

Här kan du ställa in önskad temperaturenhet (°Celsius eller °Fahrenheit) (se avsnittet “Anpassa inställningar”).

Demoläge

Här kan du avaktivera demoläget om det är aktiverat (i displayen visas ) (se avsnittet "Anpassa inställningar").

Med demoläget kan vinkylen presenteras i butik utan aktiverad kylning. För privat bruk behöver du inte denna inställning.

Fabriksinställningar

Här kan du återställa alla vinkylens inställningar till fabriksinställning (se avsnittet "Anpassa inställningar").

Tips! Återställ vinkylens inställningar innan du lämnar in den för återvinning, säljer den eller tar en använd vinkyl i drift. Då återställs även nätverkskonfigurationen vilket tar bort alla personliga uppgifter från vinkylen. Den tidigare ägaren har då inte längre åtkomst till vinkylen.

Information om vinkylen

Här kan du ta fram modellbeteckning och tillverkningsnummer till din vinkyl.

Ha denna produktinformation tillgänglig:

- för installation av vinkylen i ditt lokala wifi-nätverk (se avsnittet "Anpassa inställningar – Ställa in Miele@home första gången").
- för att meddela Miele service om en störning (se avsnittet "Miele service").
- för kontroll av information i EPREL-databasen (se avsnittet "Miele service").

Active AirClean-filterindikering

Luften filtreras i Active AirClean-filtren och ser till att bara fräsch, damm- och luktfri doft hamnar i vinkylen.

Indikeringen för Active AirClean-filtret  i displayen påminner dig cirka var 12:e månad om att byta Active AirClean-filtret (se avsnittet "Rengöring och skötsel", "Byta Active AirClean-filter").

Här kan du aktivera eller avaktivera indikeringen för Active AirClean-filtret (se avsnittet "Anpassa inställningar").

Beskrivning av vinkylen

Medföljande tillbehör

Nyckel för att låsa vinkylens dörr

Active AirClean-filter

Active AirClean-filter sørjer for ett optimalt luftutbyte mellan vintempereringszonerna och på så vis också för en hög luftkvalitet.



Krita

Använd den medföljande kritan för att skriva på hyllplanens noteboards. För att enklare veta vad du har för vinsorter i kyllen kan du skriva på hyllornas noteboards.

Säkerhet

Temperaturlarm

Vinkylen är utrustad med ett temperaturlarm så att temperaturen i den inte kan stiga eller sjunka obemärkt och därmed skada vinet.

Om temperaturen blir för hög eller för låg så visas   lysande rött i respektive temperaturvisning.

Dessutom hörs en varningssignal tills larmläget avslutas eller tills varningssignalen stängs av i för tid.

Den inställda temperaturen avgör vad som räknas som för hög eller för låg temperatur.

Ljud- och ljussignalen aktiveras i följande situationer:



- Om du sorterar och tar ut vinflaskor och det strömmar in för mycket varm luft i vinkylen.
- Om en större mängd vinflaskor läggs in i vinkylen.
- Om ett strömavbrott uppstår.
- Vinkylen är defekt.

Stänga av temperaturlarmet i förtid

Innan du stänger av temperaturlarmet ska du undersöka och åtgärda orsaken till larmet.



Om du skulle bli störd av varningssignalen kan du stänga av den tidigare.



- Tryck på  .

  släcks och varningssignalen tystnar. I temperaturvisningen för aktuell vintempereringszon blinkar den högsta temperaturen som har uppnåtts i vintempereringszonen i cirka 1 minut. Sedan växlar temperaturvisningen till den aktuella temperaturen i vintempereringszonen.

Dörrlarm

Vinkylen är utrustad med ett dörrlarm för att undvika energiförlust om dörren skulle stå öppen och för att skydda de kylta vinflaskorna mot temperaturväxlingar.



Om dörren står öppen en längre tid visas   lysande gult i displayen. Det hörs även en varningssignal och innerbelysningen lyser blinkande.

Tiden fram till dörrlarmet kan ändras (se "Anpassa inställningar", avsnitt "Ändra tiden för aktivering av dörrlarm "). Det akustiska dörrlarmet kan också stängas av (se avsnittet "Anpassa inställningar" "Ändra ljudet för varnings- och andra ljudsignaler / ").

Så snart skåpdörren stängs, tystnar varningssignalen och   i displayen släcks.

Stänga av larmet i förtid

- Tryck på  .

Varningssignalen tystnar,   släcks och innerbelysningen lyser konstant.

Om inte dörren stängs så hörs dörrlarmet igen efter cirka 1 minut.

Beskrivning av vinkylen

Använda dörrlåset

Det mekaniska dörrlåset skyddar dina viner mot obehörig åtkomst.

Låsa och låsa upp vinkylen

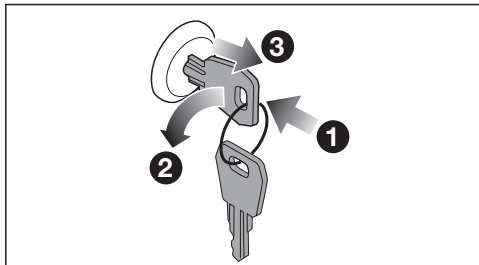

- Sätt in nyckeln i låset ① på vinkylens dörr.
- Så här låser du dörren: Tryck in dörrlåset och vrid nyckeln 90° moturs ②.
- Dra ut nyckeln ③ och lägg den på ett säkert ställe.
- Så här låser du upp dörren: Sätt in nyckeln i dörrlåset, tryck in låset och vrid nyckeln 90° medurs.

Ändra inredningen

Ta ut och sätta tillbaka hyllorna

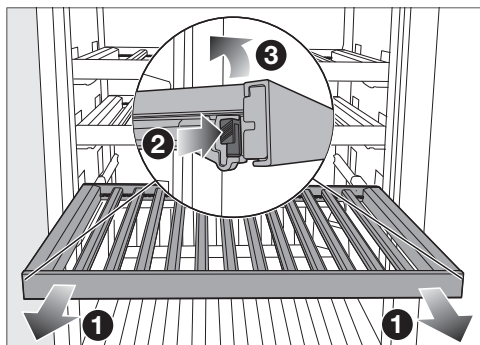

- Dra ut trähyllan rakt utåt så långt det går ①.
- Tryck samtidigt på spärrarna på båda sidor av hyllplanet ② och lyft av hyllplanet uppåt ③.
- För att sätta tillbaka trähyllan, sätter du den först baktill på de utdragna skenorna så att den sitter fast.
- Tryck ner hyllplanet på de utdragbara skenorna i det främre området så att spärrarna hakar i.

⚠ Risk för att du gör dig illa på vinflaskor som ramlar ner.

Det kan hända att vinflaskor sitter fast lite under trähyllorna och att de då ramlar ut när hyllorna dras ut.

Dra alltid ut trähyllorna långsamt och försiktigt.

⚠ Risk för skada på grund av glassplitter.

Utstickande trähyllor och vinflaskor kan leda till skador på glasdörren, ifall den stängs i detta tillstånd.

Se till att trähyllor och vinflaskor inte sticker ut!

Beskrivning av vinkylen

Anpassa trähyllan (FlexiFrame) till flaskornas storlek



- Du kan flytta eller ta bort enskilda träribbor i trähyllan efter behov.

På så vis kan du anpassa trähyllan flexibelt till storleken på dina vinflaskor.

Maximal lagringskapacitet

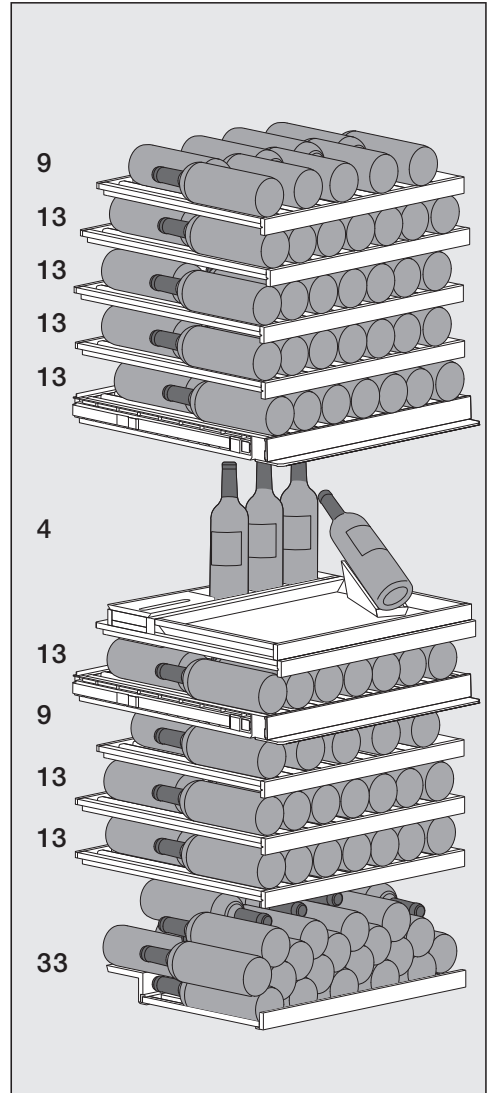

Totalt kan maximalt 146 flaskor (0,75 liters Bordeauxflaskor) lagras i vinkylen.

- 61 flaskor i den övre vintempereringszon

Beskrivning av vinkylen

- 17 flaskor i vintempereringszonen i mitten (varav 3 flaskor i flaskboxen, 1 flaska i flaskpresentatören)
- 68 flaskor i den nedre vintempereringszonen (varav 33 flaskor staplat på staplingshjälpen på den nedre trähyllan)

Maximal belastning på trähyllorna

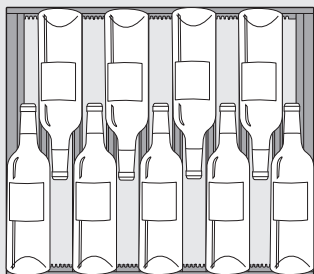

Placering av 9 flaskor på de övre trähyllorna i den övre och nedre vintempereringszonen

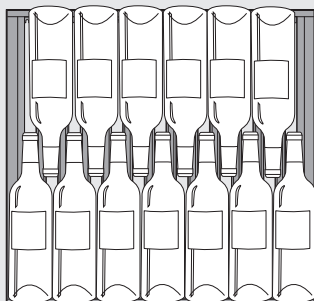

Placering av 13 flaskor på övriga trähyllor

 Skaderisk på grund av överbelastning.

Om den maximalt rekommenderade belastningen överskrids kan hyllplanen skadas.

Varje trähylla får belastas med maximalt 25 kg

Undvik att stapla vinflaskorna på trähyllorna.

Maximal last med staplingshjälpen

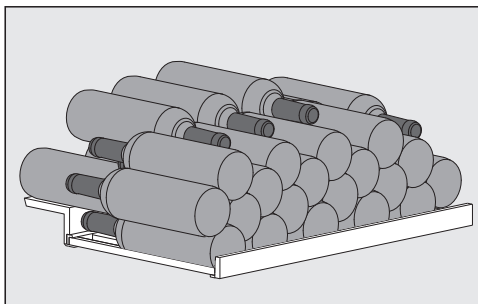

Placera de 33 vinflaskorna på staplingshjälpen

Skriva på hyllornas lister (noteboards)

För att enklare veta vad du har för vinsorter i kylen kan du skriva vinnamnen på listerna på trähyllornas noteboards.

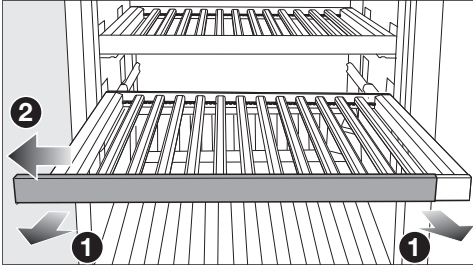

- Dra ut trähyllan en bit rakt utåt ①.
- Dra loss aktuell noteboard åt sidan från trähyllan ②.
- Med en fuktig trasa kan du ta bort skrift.

⚠ Skaderisk på grund av olämpligt rengöringsmedel.

Listernas ytskikt skadas om de rengörs med ett rengöringsmedel.

Rengör bara hyllornas noteboards med vanligt vatten.

- Använd den medföljande kritan när du skriver på en noteboard.
Vi rekommenderar följande produkter att skriva med:

- ritpennor med flytande krita som edding 4095 window marker
- traditionella tavelkritor

⚠ Risk för skador om felaktiga produkter används att skriva med.

Skriv aldrig på en noteboard med bläckpennor, färgpennor, blyertspennor, korrigeringspennor, vaxkritor, oljekritor, filtspennor (som till exempel permanenta tuschpennor, överstrykningspennor, märkpennor och så vidare). Dessa är svåra att ta bort eller kan inte tas bort alls från listerna.

Använd bara rekommenderade produkter till att skriva på en noteboard för att vara säker på att de är lätta att torka bort.

- Dra loss aktuell noteboard från sidan på trähyllan.

Idrifttagning

Innan den första användningen



- Ta bort allt förpackningsmaterial och all skyddplast.
- Rengör skåpet invändigt och även alla tillbehör (se avsnittet “Rengöring och skötsel”).

Ansluta vinkylen

- Anslut vinkylen till elnätet som det beskrivs i avsnittet “Installera”, “Elanslutning”.

I displayen visas först Miele, sedan .





Aktivera kolfilter (Active AirClean Filter)

- Aktivera indikeringen för Active AirClean-filtret  (se avsnittet “Anpassa inställningar”, “Aktivera Active AirClean-filterindikeringen ”).

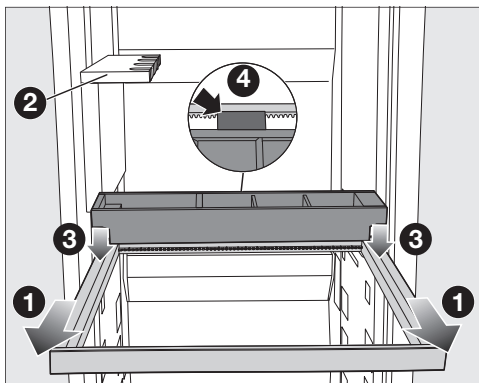

Göra i ordning SommelierSetet

Sätt tillbaka alla SommelierSet-delarna i följande ordningsföljd i vinkylen. Glashållaren  är redan monterad i vinkylen från fabrik.

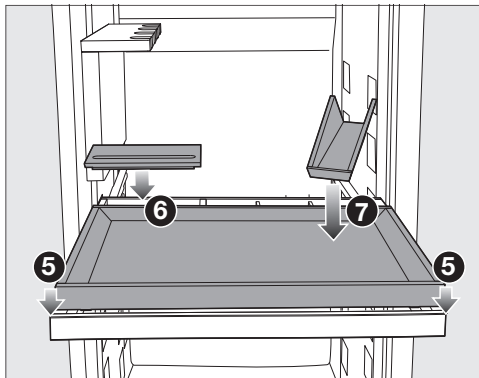

- Dra ut träramen  under glashållaren  helt.
- Sätt flaskboxen uppifrån på träramen , så att avståndshållaren ligger på flaskboxen bak på träramen .



- Sätt plattan  uppifrån i träramen.
- Sätt locket på tillbehörsboxen .
- Ställ flaskpresentatören på brickan .

Placera ribborna på trähyllorna

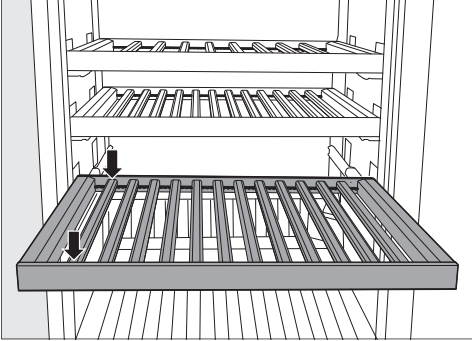

- Placera ribborna med samma avstånd på trähyllorna och sätt fast ribborna i dessa positioner.

På detta sätt utnyttjar du trähyllorna maximalt för dina flaskor (flaskform: Bordeaux-flaska).

Ställa in staplingshjälpen

Genom att använda staplingshjälpen utnyttjar du den nedre vintempereringszonens kapacitet maximalt.

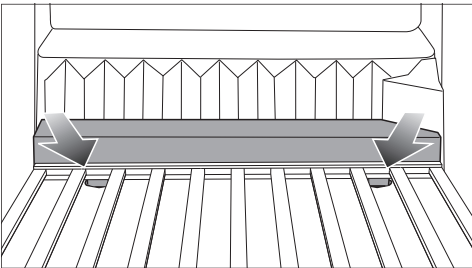

- Lägg staplingshjälpen bakom den nedre trähyllan.
- Sätt fast staplingshjälpens fötter i hållarna på höger och vänster sida.

Starta vinkylen



- Tryck på  i displayen.

Om det tar för lång tid innan displayen rörs växlar den till energisparläge och blir svart.

Vinkylen börjar kylas ner och innerbelysningen tänds när du öppnar dörren.

Beroende på omgivande temperatur och inställning kan det dröja några timmar tills de önskade temperaturerna i aktuella vintempereringszoner har uppnåtts och visas i displayen.

Stänga av vinkylen

- Tryck på .
- Dra åt höger eller vänster över displayen tills  visas i mitten.
- Tryck på .

Kylningen och innerbelysningen är avstängda.

I displayen visas .

Observera: Vinkylen är inte skild från elnätet när den stängs av.

Idrifttagning

Om skåpet ska stå oanvänt under en längre tid

Om vinkylen är avstängd en längre tid men inte är rengjord kan det bildas mögel om dörren är stängd.
Rengör alltid vinkylen.



Om vinkylen inte ska användas under en längre tid:

- Stäng av vinkylen.
- Dra ut stickproppen eller skruva ur säkringen.
- Rengör vinkylen och låt den stå öppen för att den ska luftas tillräckligt och för att undvika att det börjar lukta.

Ställa in temperatur i vintempereringszonerna

Du kan ställa in temperaturen i de tre zonerna oberoende av varandra.

Om vinerna ska lagras en längre tid rekommenderas en temperatur mellan 12 och 14 °C.

- Tryck på den temperaturvisning för den vintempereringszon du vill ställa in temperaturen för.
- **Nedre vintempereringszonen:** Tryck på .
- Dra åt höger eller vänster över displayen tills önskad temperatur visas i mitten.
- Tryck på önskad temperatur för att bekräfta.
- För att lämna detta inställningsläge trycker du på .

Temperaturvisningen växlar åter till den faktiska vintempereringszonen som råder för tillfället i vintempereringszonen.

Om du har ändrat temperaturinställningen:

- Kontrollera temperaturvisningen efter ett par timmar. Först då är rätt temperatur inställd.
- Cirka 6 timmar om skåpet bara är lite fyllt.
- Cirka 24 timmar om skåpet är helt fullt.

Skulle temperaturen vara för hög eller för låg:

- ställ in den på nytt.

Möjliga inställningsvärden för temperaturen

Temperaturen kan ställas in från 5 till 20 °C i alla vintempereringszonerna.

Temperaturvisning vintempereringszoner

I displayen visas vid normal drift den **faktiska medeltemperaturen** som råder för tillfället i vintempereringszonen.

Beroende på temperaturen i rummet där vinkylan står och beroende på inställning kan det dröja några timmar tills den önskade temperaturen har uppnåtts och visas i displayen.

Användning

Ställa in luftfuktigheten (ActiveHumidity) för den nedre vintempereringszonen $\delta \dots \Delta$

För att inställningen av luftfuktigheten ska fungera optimalt krävs en omgivande temperatur på mellan 19 till 28 °C.

- Tryck på temperaturvisningen för den nedre vintempereringszonen i displayen.
- Dra åt vänster över displayen tills $\delta \dots \Delta$ visas i mitten.
- Tryck på $\delta \dots \Delta$.
- Dra åt höger eller vänster över displayen tills önskad luftfuktighet (Δ , $\Delta\Delta$, $\Delta\Delta\Delta$) visas i mitten.
- Tryck på önskad inställning för att bekräfta.
- För att lämna detta inställningsläge trycker du på \leftarrow .

Beroende på temperaturen i rummet där vinkylen står och inställd luftfuktighet kan det dröja några dagar tills den önskade luftfuktigheten har uppnåtts och visas i displayen.

Möjliga inställningsvärden för luftfuktigheten

Du kan ställa in luftfuktigheten på 3 olika nivåer efter dina egna behov och önskemål.

- Δ : Låg luftfuktighet
- $\Delta\Delta$: Medelfuktighet
- $\Delta\Delta\Delta$: Hög luftfuktighet

Tänk på att energiförbrukningen ökar något om luftfuktigheten höjs.

Om du lagrar vinflaskor med naturkorkar under en längre tid i den nedre vintempereringszonen så rekommenderar vi att du ställer in en medelhög luftfuktighet $\Delta\Delta$.

Kontrollera den faktiska luftfuktigheten i_{Δ}

Beroende på temperaturen i rummet där vinkylen står och inställd luftfuktighet kan det dröja några dagar tills den önskade luftfuktigheten har uppnåtts och visas i displayen.

- Tryck på temperaturvisningen för den nedre vintempereringszonen i displayen.
- Dra åt vänster över displayen tills $\delta \dots \Delta$ visas i mitten.
- Tryck på i_{Δ} .

I displayen visas den **faktiska luftfuktigheten** som råder för tillfället i den nedre vintempereringszonen (värdet fastställs under cirka 2°timmar)

- För att lämna indikeringen trycker du på \checkmark .

SommelierSet

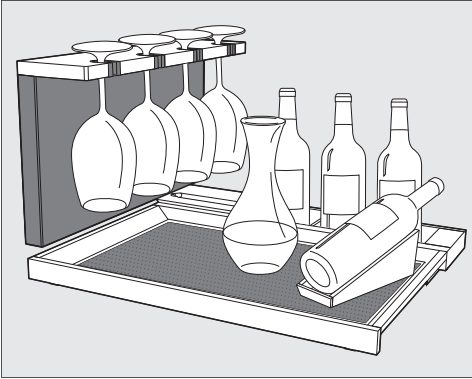

Med ditt SommelierSet kan du förbereda dina viner redan i vinkylen. Du kan förvara vinglas och tillbehör där, dekantera vinet och även förvara öppna flaskor i vinkylen.

Uttagbar bricka med silikonunderlag

Delarna av trä din vinkyl är obehandlade, känsliga och inte skyddade mot yttre påverkan.

Det bästa är att alltid ta bort smuts direkt från trädelarna.

Använd silikonunderlaget för att skydda brickan.

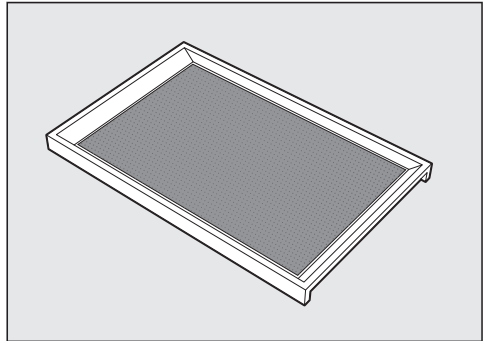

Med den uttagbara brickan kan du vid behov ta det dekanterade vinet direkt till dina gäster.

Silikonunderlaget säkerställer att glasen står stadigt på brickan.

Utöver detta förhindrar silikonunderlaget även störande fläckar på brickan.

Kontrollera att brickan och silikonunderlaget är rena innan brickan sätts tillbaka i vinkylen. Smuts som tagits med utifrån (till exempel essens- och dryckesrester) kan gynna mögelbildning i vinkylen på grund av den ökade temperaturen och luftfuktigheten.

Användning

Glashållare

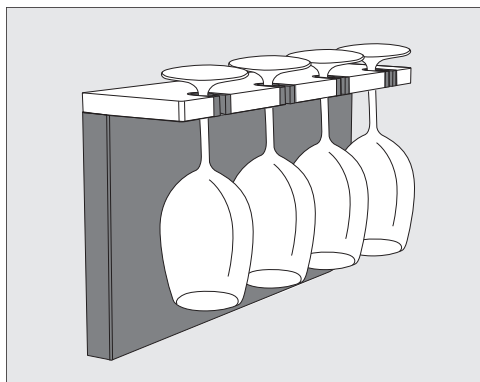

Om du önskar kan du ha dina vinglas i glashållaren och låta dem förkylas något. I den separat utdragbara glasghållaren ryms det fyra glas.

Flaskpresentatör

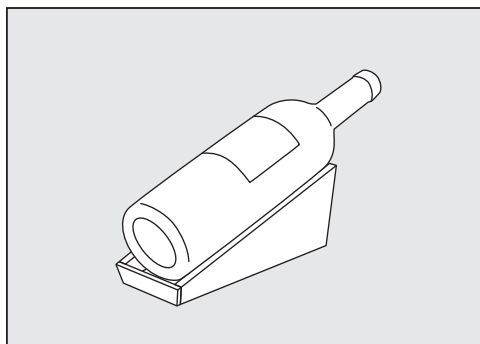

I flaskpresentatören kan du förvara öppnade vinflaskor på ett stilfullt sätt.

Flaskbox

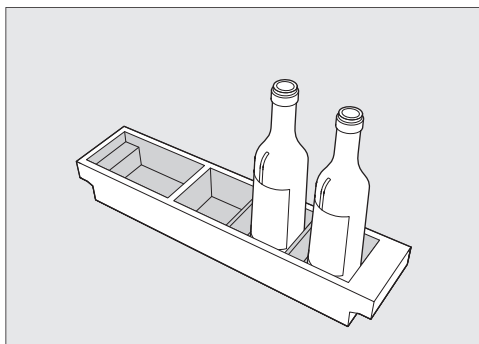

I flaskboxen kan du förvara öppnade vinflaskor på ett stilfullt sätt.

Tillbehörsbox

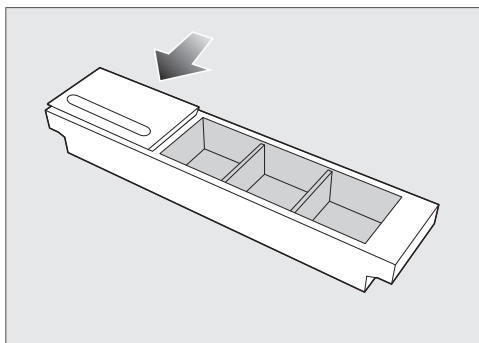

I tillbehörsboxen kan du förvara tillbehör som korköppnare eller kapselknivar. Stäng tillbehörsboxens lock vid behov och använd den integrerade pennhållaren.

Optimal lagring av vin

Viner utvecklas ständigt beroende på omgivande förhållanden. Därmed är både temperatur och luftkvalitet mycket viktiga för vinets hållbarhet.

En konstant och för vinet idealisk temperatur, optimal luftfuktighet i vinkylan och en luktfri omgivning utgör optimala lagringsförhållanden för ditt vin.

Vinkylan säkerställer även (till skillnad mot ett kylskåp) en vibrationsfri omgivning som ger vinet möjlighet att mogna.

Rätt temperatur

Vin lagras optimalt i en temperatur mellan 6 och 18 °C. Om du vill lagra röda och vita viner samtidigt ska du välja en temperatur mellan 12 och 14 °C.

Denna temperatur passar såväl för vita som för röda viner. Rödvin ska tas ut och öppnas minst 2 timmar innan de ska drickas så att vinet får syre och kan utveckla sin arom.

Om lagringstemperaturen är för hög (över 22 °C) mognar vinet för snabbt så att aromen inte kan utvecklas vidare. Om lagringstemperaturen är för låg (under 5 °C) kan vinet inte mogna optimalt.

Vid värme utvidgas vinet och vid kyla dras det ihop – för vinet innebär temperaturväxlingar stress vilket avbryter mognadsprocessen. Det är därför mycket viktigt att säkerställa en temperatur utan så få växlingar som möjligt.

Rekommenderade temperaturer

Vinsorter	Rekommenderad dricktemperatur*
Lätta, fruktiga rödviner	14 °C till 16 °C
Tunga rödviner	18 °C
Roséviner	8 °C till 10 °C
Fina, aromatiska vitviner	8 °C till 12 °C
Tunga eller söta vitviner	12 °C till 14 °C
Champagne och mousserande viner	7 °C till 9 °C
Champagne:	5 °C till 7 °C

* Lagra vinet 1–2 °C svalare än rekommenderad dricktemperatur eftersom det värms upp något när det hålls upp i glaset.

Tips! Tunga rödviner bör stå 2–3 timmar innan de dricks så att de kan ta upp syre och avge sina aromer.

Bra att veta

Luftfuktigheten

En hög luftfuktighet är väldigt viktig för vinlagring för att naturkorken ska hållas fuktig utifrån. Om luftfuktigheten är för låg kan korken inte sluta tätt utifrån. Om det kommer in syre i flaskan förstörs vinet.

För att naturkorkarna i vinflaskorna även ska fuktas inifrån rekommenderas att vinflaskorna förvaras liggande så att naturkorken även hålls tät vid en längre lagring.

Luftkvaliteten

Active AirClean-filtret binder störande lukt och sörjer därmed för ett optimalt luftutbyte mellan vintempereringszonerna och på så vis också för en hög luftkvalitet.

Luften filtreras i Active AirClean-filtren och ser till att bara fräsch, damm- och luktfri doft hamnar i vinkylen.

På så vis skyddas ditt vin från en eventuell överföring av lukter, eftersom lukter kan överföras från korkarna till vinet.

Vibrationsdämpad förvaring

Vibrationer har en negativ inverkan på vinets mognadsprocess och kan påverka vinets smak.

Den vibrationsdämpande kompressorn i vinkylen ser till att dina vinflaskor lagras skonsamt.

Likartade vinsorter bör om möjligt lagras på samma hylla. Då störs inte andra vinflaskors lagringsförhållanden när enskilda flaskor tas ut. Du bör också undvika att stapla vinflaskorna på varandra på trähyllorna.

Skydd mot UV-strålar

Ultraviolett ljus har en negativ inverkan på vinets lagringsegenskaper. Vinet åldras i förtid. Det kan även uppstå kemiska reaktioner och förändringar av smaken på vinet.

Glasdörren är av UV-beständigt skyddsglas som skyddar vinet mot skadliga UV-strålar.





Det är ingen risk att vinet påverkas av LED-lamporna inuti vinkylen genom uppvärmning eller UV-strålning.

Förklaringar till de enskilda inställningarna



Under tiden du befinner dig i inställningsläget  är dörrlarmet och andra varningsmeddelanden automatiskt avaktiverade.

Ställa in presentationsbelysningens ljusstyrka



Presentationsbelysningen kan ställas in i olika lägen eller stängas av separat för varje enskild vintempereringszon.

- Tryck på .
- Dra åt höger eller vänster över displayen tills  visas i mitten.
- Tryck på .
- Dra åt höger eller vänster över displayen tills önskad vintempereringszon visas i mitten.
- Tryck på önskad vintempereringszon för att bekräfta.
- Välj önskad ljusstyrka genom att dra åt vänster eller höger på stapeln (läge 1–7).
- Om du vill släcka presentationsbelysningen helt så drar du med fingret på stapeln åt vänster tills den släcks.
- Bekräfta önskad inställning genom att trycka på stapeln.
- Alternativt: Tryck på  för att bekräfta önskad inställning.
- För att lämna detta inställningsläge trycker du på .

Aktivera spärrfunktionen /

- Tryck på .
- Dra åt höger eller vänster över displayen tills  visas i mitten.
- Tryck på .

När spärrfunktionen är aktiverad lyser  orange.





- För att lämna detta inställningsläge trycker du på .
- Öppna och stäng dörren. Först nu är spärrfunktionen  aktiverad.

Avaktivera spärrfunktionen / en kortare stund

- Tryck på den temperaturvisning för den vintempereringszon du vill ställa in temperaturen för.
- Tryck på  i cirka sex sekunder. Displayen växlar till temperaturinställningen.
- Gör önskade inställningar.

När du öppnar och stänger dörren igen så aktiveras spärrfunktionen  åter.

Stänga av spärrfunktionen / helt

- Tryck på .
- Tryck på  i cirka sex sekunder.
- Dra åt höger eller vänster över displayen tills  visas i mitten.
- Tryck på .





När spärrfunktionen är avaktiverad lyser  vitt.

- För att lämna detta inställningsläge trycker du på .

Anpassa inställningar

Aktivera sabbatläget



När sabbatläget  är aktiverat går det inte att ändra några inställningar på vinkylen.







- Tryck på .
 - Dra åt höger eller vänster över displayen tills  visas i mitten.
 - Tryck på .
-  lyser orange.
- För att lämna detta inställningsläge trycker du på .

Om sabbatläget  är aktiverat så visas detta i displayen i cirka tre sekunder. Sedan släcks displayen.





Se till att vinkylens dörr är ordentligt stängd eftersom de optiska och akustiska varningssignalerna är avstängda.

Stänga av sabbatläget



Funktionen sabbatläge  stängs av automatiskt efter cirka 80 timmar. Du kan också stänga av sabbatläget  tidigare om du vill.

- Tryck på den svarta displayen.  visas.
 - Tryck på .
-  lyser orange.
- Tryck åter på symbolen .
- När sabbatläget är avstängt lyser  vitt.
- För att lämna detta inställningsläge trycker du på .

Ändra tiden för aktivering av dörrlarmet

- Tryck på .
- Dra åt höger eller vänster över displayen tills  visas i mitten.
- Tryck på .
- Dra åt höger eller vänster över displayen tills önskad tid mellan 30 sekunder och 3 minuter: 30 sekunder visas i mitten.
- Tryck på önskad inställning för att bekräfta.
- För att lämna detta inställningsläge trycker du på .

Ställa in Miele@home första gången



- Tryck på .
- Dra åt höger eller vänster över displayen tills  visas i mitten.
- Tryck på .
- Tryck på önskad anslutningsmetod (APP eller WPS).

Efter inloggningen visar displayen .



Om det inte gick att upprätta en anslutning visas  i displayen.

- Starta då om hela processen.
- För att lämna detta inställningsläge trycker du på .

Avaktivera wifi-anslutning





- Tryck på .
- Dra åt höger eller vänster över displayen tills @ visas i mitten.
- Tryck på @.
- För att aktivera/avaktivera wifi-anslutningen trycker du på .
- ☞ visas.
- För att lämna detta inställningsläge trycker du på .

Aktivera wifi-anslutning

- Tryck på .
- Dra åt höger eller vänster över displayen tills @ visas i mitten.
- Tryck på @.
- För att aktivera wifi-anslutningen trycker du på .
- ☞ visas.
- För att lämna detta inställningsläge trycker du på .

När wifi-anslutningen är aktiv lyser  i displayen.

Återställa nätverkskonfigurering







- Tryck på .
- Dra åt höger eller vänster över displayen tills @ visas i mitten.
- Tryck på @.
- Dra åt höger eller vänster över displayen tills  visas i mitten.
- Tryck på .
- Tryck på .
- För att lämna detta inställningsläge trycker du på .

Alla utförda inställningar och angivna värden för Miele@home återställs.







När wifi-anslutningen avaktiverats och  släcks i displayen.

Återställ nätverkskonfigurationen innan du lämnar in vinkylen för återvinning, säljer den eller tar en använd vinkyl i drift. Alla personliga uppgifter från tas bort från vinkylen. Den tidigare ägaren har då inte längre åtkomst till vinkylen.

Avaktivera knappljudet



- Tryck på .
 - Dra åt höger eller vänster över displayen tills   visas i mitten.
 - Tryck på .
- När knappljudet är avstängt lyser  .
- För att lämna detta inställningsläge trycker du på .

Aktivera knappljudet

- Tryck på .
 - Dra åt höger eller vänster över displayen tills   visas i mitten.
 - Tryck på .
- När knappljudet är inkopplat lyser   orange.
- För att lämna detta inställningsläge trycker du på .

Anpassa inställningar

Ändra ljudstyrkan för varnings- och ljudsignaler /





- Tryck på .
- Dra åt höger eller vänster över displayen tills  visas i mitten.
- Tryck på .
- Välj önskad ljudstyrka genom att dra åt vänster eller höger på stapeln (läge 1–7).
- Om du vill avaktivera varnings- och ljudsignalerna helt så drar du med fingret på stapeln åt vänster tills den släcks.
- Bekräfta önskad inställning genom att trycka på stapeln.

När varnings- och ljudsignalerna är avstängda visas .



När varnings- och ljudsignalerna är inkopplade visas .

- För att lämna detta inställningsläge trycker du på .





Ändra displayljusstyrkan

- Tryck på .
- Dra åt höger eller vänster över displayen tills  visas i mitten.
- Tryck på .
- Välj önskad ljusstyrka genom att dra åt vänster eller höger på stapeln (läge 1–7).
- Bekräfta önskad inställning genom att trycka på stapeln.
- För att lämna detta inställningsläge trycker du på .

Ändra temperaturenhet °C/°F





- Tryck på .
- Dra åt höger eller vänster över displayen tills °C eller °F visas i mitten.
- Tryck på °C eller °F för att ändra temperaturenhet.
°C eller °F visas.
- För att lämna detta inställningsläge trycker du på .

Stänga av demoläget

- Tryck på .
- Tryck på .
- Dra åt höger eller vänster över displayen tills  visas i mitten.
- Tryck på .



Om demoläget  har avaktiverats så stängs vinkylan av och måste kopplas in på nytt.

Återställa leveransinställningar

- Tryck på .
- Dra åt höger eller vänster över displayen tills  visas i mitten.
- Tryck på .
-  visas.
- Tryck på .

Vinkylan stängs av och måste kopplas in på nytt.

Aktivera Active AirClean-filterindikeringen

- Tryck på .
- Dra åt höger eller vänster över displayen tills  visas i mitten.
- Tryck på .

När Active AirClean-filterindikeringen är aktiverad så lyser  orange.

- För att lämna detta inställningsläge trycker du på .

Rengöring och skötsel

Typskylten på insidan av vinkylen får inte tas bort. Den behövs om det skulle uppstå något fel.

Var noga med att det inte kommer in vatten i elektroniken eller belysningen.

 Skaderisk på grund av inträngande fukt.

Ångan från en ångrengörare kan skada plast och elektriska komponenter. Använd inte en ångrengörare för att rengöra vinkylen.

 Hälsosfara på grund av smuts som kommit in i vinkylen.

Smuts som tagits med utifrån (till exempel essens- och dryckesrester) kan gynna mögelbildning i vinkylen på grund av den ökade temperaturen och luftfuktigheten.

Lägg bara in rena vinflaskor och tillbehör i vinkylen.

Anvisningar för rengöringsmedel

Använd endast rengörings- och vårdande medel som inte är skadliga mot livsmedel inuti skåpet.

För att undvika att ytorna skadas ska du **inte** använda följande vid rengöring

- rengöringsmedel som innehåller soda, ammoniak, syra eller klorid,
- kalklösande rengöringsmedel,
- skurmedel i pulver eller flytande form,
- rengöringsmedel som innehåller lösningsmedel,
- rengöringsmedel för rostfritt stål,
- diskmaskinsrengöringsmedel,

- ugnsspray,
- rengöringsmedel för glaskeramikhållar (undantag för rengöringen av glasfronten),
- glasrengöringsmedel (undantag för rengöring av glasfronten: lätt alkoholhaltiga glasrengöringsmedel som inte innehåller några tillsatser som citron eller liknande),
- hårda disksvampar och borstar som repar,
- rengöringssvampar för glaskeramiska ytor,
- vassa metallskrapor.

Vi rekommenderar en ren disktrasa, ljummet vatten och lite handdiskmedel för rengöring.

Förbereda vinkylen för rengöring

■ Stäng av vinkylen.

⏻ visas i displayen. Kylningen är avstängd.

- Ta ut vinflaskorna och förvara dem på en sval plats.
- Ta vid behov ut alla andra uttagbara delar för rengöring (se avsnittet "Beskrivning av vinkylen", "Ändra inredningen").
- Ta ut alla uttagbara tillbehör och diska dem.
- Ta bort alla skrivbara lister (noteboards) innan du rengör trähyllorna.

Rengöra insidan

Rengör vinkylens regelbundet, minst en gång i månaden.

Om smuts får bita sig fast en längre tid kan det hända att den inte går att få bort.

Ytorna kan missfärgas eller förändras. Det bästa är att alltid ta bort smuts direkt.

- Rengör inuti vinkylens med en ren disktrasa, ljummet vatten och lite handdiskmedel.
- Diska alla delar för hand, inte i diskmaskinen.
- Rengör alla delar av **trä** med en lätt fuktad trasa, den får **inte** vara blöt.

 Skaderisk på grund av olämpligt rengöringsmedel.

Listernas ytskikt skadas om de rengörs med ett rengöringsmedel.

Rengör bara hyllornas noteboards med vanligt vatten.

- Torka sedan av allt med rent vatten efter rengöringen och torka sedan allt torrt med en trasa.
- Låt vinkylens stå öppen en liten stund så att den luftas ordentligt och för att undvika att det uppstår lukt.

Ta ut och rengöra silikonunderlaget

 Skaderisk på grund av felaktig rengöring.

Silikonunderlaget skadas om det rengörs i en disk- eller tvättmaskin.

Rengör silikonunderlaget endast för hand.

- Ta ut silikonunderlagen från brickan och från flaskboxen.
- Rengör silikonunderlagen med varmt vatten och ett mildt handdiskmedel.
- Torka sedan av dem med en mjuk trasa.
- Lägg tillbaka silikonunderlagen på brickan och i flaskboxen först när de är helt torra.

 Risk för skador på grund av felaktig torkning.

Silikonunderlagen skadas om de torkas i en ugn.

Torka aldrig silikonunderlagen i ugnen.

Rengöring och skötsel

Byta Active AirClean-filter (kol-filter)

Active AirClean-filter kan du köpa på Miele's online-shop, hos din Miele-återförsäljare eller hos Miele's reservdelsavdelning.

Active AirClean-filtret sitter bakom de skrivbara listerna (noteboards) mellan de två vintempereringszonerna.

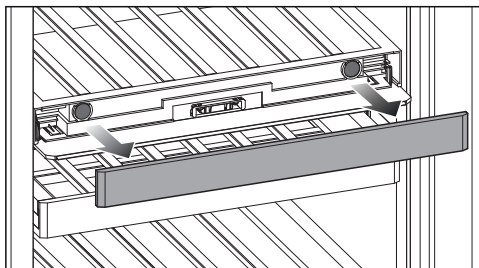

- Dra sedan loss aktuell noteboard.

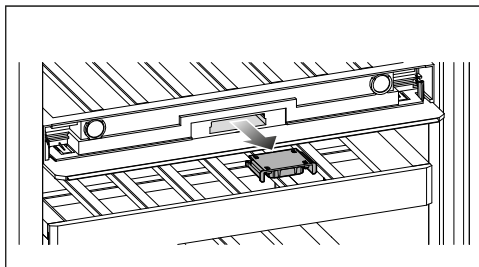

- Dra ut filterhållaren.

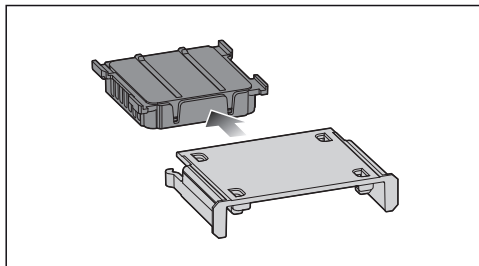

- Dra ut det förbrukade Active AirClean-filtret.

- Släng det förbrukade Active AirClean-filtret i hushållssoporna.

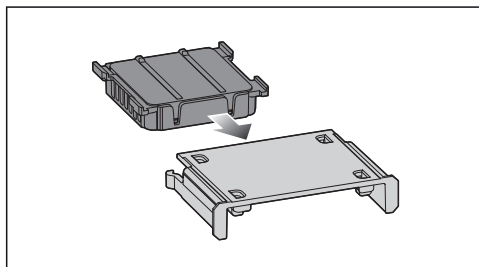

- Sätt in det nya Active AirClean-filtret i filterhållaren.

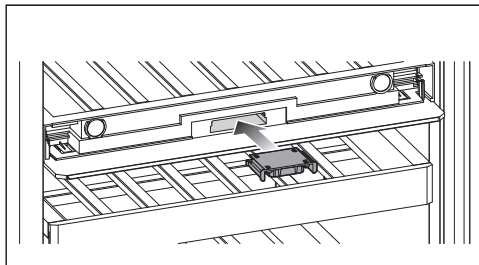

- Sätt in filterhållaren med det nya Active AirClean-filtret.

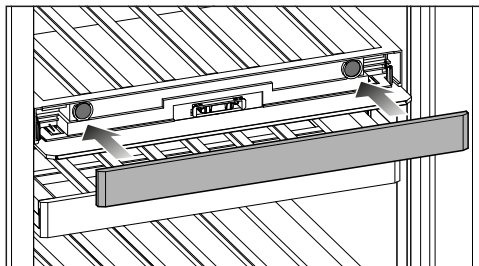

- Sätt fast aktuell noteboard.

Bekräfta bytet av Active AirClean-filtret

- Tryck på symbolen  i displayen.

 släcks i displayen och tidsräknaren återställs.

Rengöra skåpets front och sidoväggar

Om smuts får bita sig fast en längre tid kan det hända att den inte går att få bort. Ytorna kan missfärgas och förändras.

Ta bort smuts från fronten och sidoväggarna direkt.

Alla ytor är repkänsliga och i kontakt med olämpliga rengöringsmedel kan de missfärgas eller skadas.

Läs informationen "Anvisningar för rengöringsmedel" i början av detta avsnitt.

- Rengör ytorna med en ren trasa, handdiskmedel och varmt vatten. Du kan också rengöra ytorna med en ren, fuktig mikrofibertrasa utan rengöringsmedel.
- Torka sedan av allt med rent vatten efter rengöringen och torka sedan allt torrt med en trasa.
- Rengör skåpdörren med fönsterputsmedel.

Rengöra luckans tätning

 Skaderisk på grund av felaktig rengöring.

Vid behandling av dörrtätningen med olja eller fett kan den bli porös.

Behandla aldrig tätningen med olja eller fett.

- Rengör regelbundet tätningslisterna med rent vatten och torka torrt med en trasa.

Rengöra ventilationsöppningarna

Dammavlagringar ökar energiförbrukningen.

- Rengör ventilationsöppningarna regelbundet med pensel eller dammsugare (använd till exempel borstmunstycket som medföljer Miele's dammsugare). Damm gör så att energiförbrukningen ökar.

Efter rengöringen

- Sätt sedan tillbaka alla delar i vinkylen.
- Koppla in vinkylen.
- Lägg tillbaka vinflaskorna i kylan och stäng dörren.

Automatisk avfrostning

Vinkylen avfrostas automatiskt.



Åtgärda problem

Du kan själv åtgärda de flesta fel och störningar som uppstår vid daglig användning av din produkt. I många fall kan du då spara tid och kostnader eftersom du inte behöver kontakta Miele service.

Under www.miele.se/c/hjalp-och-produktinformation-2303.htm får du mer information om hur du själv kan åtgärda fel.

Nedanstående tabeller är till hjälp för att hitta orsaken till ett fel och åtgärda det.

Öppna helst inte vinkylen förrän felet har åtgärdats. Detta för att inte förlora mer kyla än nödvändigt.





Problem	Orsak och åtgärd
Vinkylen kyler inte och innerbelysningen fungerar inte när dörren är öppen.	Vinkylen är inte inkopplad och i displayen lyser  . ■ Koppla in vinkylen.
	Stickproppen sitter inte ordentligt i vägguttaget. ■ Sätt i stickproppen i vägguttaget. Även när vinkylen är avstängd visas  i displayen.
	Säkringarna har löst ut. Vinkylen, huvudströmmen eller en annan produkt kan vara defekt. ■ Ring en elektriker eller Miele service.

Problem	Orsak och åtgärd
<p>Kompressorn kopplas in allt oftare och längre tid och temperaturen i vinkylen sjunker.</p>	<p>Ventilationsöppningarna är blockerade eller igendammade.</p> <ul style="list-style-type: none"> ■ Täck inte för ventilationsöppningarna. ■ Rengör ventilationsöppningarna regelbundet från damm. <p>Dörren har öppnats ofta. Stora mängder vinflaskor har nyss lagts in.</p> <ul style="list-style-type: none"> ■ Öppna vinkylens dörr endast vid behov och så kort tid som möjligt. <p>Den nödvändiga temperaturen ställs in automatiskt efter en viss tid.</p> <p>Dörren är inte riktigt stängd.</p> <ul style="list-style-type: none"> ■ Stäng vinkylens dörr. <p>Den nödvändiga temperaturen ställs in automatiskt efter en viss tid.</p> <p>Den omgivande temperaturen är för hög. Ju högre den omgivande temperaturen är, desto längre tid går kompressorn.</p> <ul style="list-style-type: none"> ■ Följ anvisningarna i avsnittet "Installera – Uppställningsplats". <p>Temperaturen i vinkylen är för lågt inställd.</p> <ul style="list-style-type: none"> ■ Ändra temperaturinställningen.
<p>Kompressorn kopplas in allt mer sällan och under kortare tid, vilket gör att temperaturen i vinkylen stiger.</p>	<p>Detta är inget fel. Den inställda temperaturen är för hög.</p> <ul style="list-style-type: none"> ■ Ändra temperaturinställningen. ■ Kontrollera temperaturen en gång till efter 24 timmar.
<p>Det bildas kondensvatten inuti vinkylen. Eventuellt stängs skåpdörren inte ordentligt.</p>	<p>Dörrtätningen har glidit ur spåret.</p> <ul style="list-style-type: none"> ■ Kontrollera om dörrtätningen sitter ordentligt i spåret. <p>Dörrtätningen är skadad.</p> <ul style="list-style-type: none"> ■ Kontrollera om dörrtätningen är skadad.
<p>Dörrtätningen är skadad eller måste bytas.</p>	<p>Dörrtätningen kan bytas utan verktyg.</p> <ul style="list-style-type: none"> ■ Byt dörrtätningen. Den kan köpas i fackhandeln eller hos Miele's reservdelsavdelning.







Åtgärda problem

Allmänna problem som kan uppstå















Problem	Orsak och åtgärd
Önskad luftfuktighet ställs inte in i den nedre vintempereringszonen.	I displayen visas ändringarna för den faktiska luftfuktigheten i vinkylan med tidsfördröjning. ■ Kontrollera luftfuktigheten en gång till vid en senare tidpunkt.
	Den omgivande temperaturen är för hög eller för låg. ■ Se till att ha en omgivande temperatur på cirka 19 till 28 °C.
	Temperaturen i den nedre vintempereringszonen är för hög. ■ Ställ in temperaturen i den nedre vintempereringszonen på max. 10 °C.
	Luftfuktigheten i omgivningen är för låg. ■ Om luftfuktigheten i uppställningsrummet är väldigt låg kan eventuellt ingen hög luftighet uppnås inuti vinkylan.
	Luftfuktigheten i vinkylan är principiellt beroende av hur ofta och hur länge dörren öppnas, av den omgivande temperaturen och luftfuktigheten samt av lasten och vinkylens inställning.
Ribborna på trähyllorna ändrar form.	En typisk egenskap för trämaterial är att de kan ändra volym om de blir för fuktiga eller för torra. En ökad luftfuktighet i vinkylan kan påverka trädelarna i vinkylan. Under vissa omständigheter kan de ändra form eller spricka. Grenar och ådringar är vanliga egenskaper i trämaterial.
Det bildas mögel på vinflaskornas etiketter.	Beroende på vilket klister som har använts på etiketterna kan det bildas lite mögel. ■ Ta bort allt mögel. Rengör vinflaskorna och ta bort eventuella rester av klister.
Det bildas en vit beläggning på vinkorkarna.	Korkarna har oxiderats på grund av kontakt med luft. ■ Torka av beläggningen med en torr trasa. Den här beläggningen påverkar inte vinet.











Problem	Orsak och åtgärd
Ingen varningssignal ljuder trots att dörren har stått öppen en stund.	<p>Detta är inget fel. Varningssignalen har stängts av i inställningsläget. Om du vill koppla in det akustiska lar- met igen:</p> <ul style="list-style-type: none">■ Tryck på .■ Dra åt höger eller vänster över displayen tills  visas i mitten.■ Tryck på .■ Välj önskad ljudstyrka genom att dra åt höger på stapeln.■ Bekräfta önskad inställning genom att trycka på stapeln. <p>När varnings- och ljudsignalerna är inkopplade visas  orange.</p>

Meddelanden i displayen





Problem	Orsak och åtgärd
I displayen lyser  , vinkylen kylar inte, övrig användning samt innerbelysningen fungerar dock.	<p>Demoläget är aktiverat.</p> <ul style="list-style-type: none">■ Tryck på .■ Tryck på .■ Dra åt höger eller vänster över displayen tills  visas i mitten.■ Tryck på . <p>Om demoläget  har avaktiverats så stängs vinkylen av och måste kopplas in på nytt.</p>

Åtgärda problem

Problem	Orsak och åtgärd
<p>I displayen visas ingenting. Den är svart.</p>	<p>Sabbatläget  är aktiverat: innerbelysningen är avstängd och vinkylén kyls.</p> <ul style="list-style-type: none"> ■ Tryck på den svarta displayen. <p> visas.</p> <ul style="list-style-type: none"> ■ Tryck på . <p> lyser orange.</p> <ul style="list-style-type: none"> ■ Tryck åter på symbolen . <p>När sabbatläget är avstängt lyser symbolen  vitt.</p> <hr/> <p>Displayen är inte korrekt ansluten till vinkylén.</p> <ul style="list-style-type: none"> ■ Har bytet av dörrhängningen inte genomförts enligt anvisningarna? Kontrollera åter kontaktanslutningen mellan vinkylén och displayen (se medföljande monteringsanvisning). <hr/> <p>Energisparläget är aktiverat: Om det tar för lång tid innan displayen rörs växlar den till energisparläge och blir svart.</p>
<p>I displayen lyser  och vinkylén kan inte användas.</p>	<p>Spärrfunktionen är aktiverad.</p> <ul style="list-style-type: none"> ■ Lås upp vinkylén kort eller stäng av spärrfunktionen helt (se "Anpassa inställningar").
<p>I displayen lyser  och dessutom hörs en ljudsignal.</p>	<p>Indikeringen för ActiveAirClean-filtret  påminner dig om att ActiveAirClean-filtret måste bytas.</p> <ul style="list-style-type: none"> ■ Byt ActiveAirClean-filtret (se avsnittet "Rengöring och skötsel", "Byta ActiveAirClean-filter"). Bekräfta bytet av ActiveAirClean-filtret genom att trycka på symbolen  i displayen. <p> släcks i displayen.</p>
<p>I displayen lyser  gult och det hörs även en varningssignal och innerbelysningen lyser blinkande.</p>	<p>Dörrlarmet aktiverades.</p> <ul style="list-style-type: none"> ■ Tryck på . <p>Varningssignalen tystnar,  släcks och innerbelysningen lyser åter konstant.</p>

Problem	Orsak och åtgärd
<p>I en vintempereringszon lyser  rött och dessutom ljuder en varningssignal.</p>	<p>Temperaturlarmet aktiverades, aktuell vintempereringszon är, beroende på inställd temperatur, för varm eller för kall.</p> <ul style="list-style-type: none"> ■ Tryck på . <p>  släcks och varningssignalen tystnar.</p> <p>I temperaturvisningen för aktuell vintempereringszon blinkar den högsta temperaturen som har uppnåtts i vintempereringszonen i cirka 1 minut. Sedan växlar temperaturvisningen till den aktuella temperaturen i vintempereringszonen.</p> <p>Du kan lämna den blinkande temperaturvisningen i förtid:</p> <ul style="list-style-type: none"> ■ Tryck på temperaturvisningen för vintempereringszonen. <p>Den högsta visade temperaturen raderas. Därefter visas åter den faktiska temperaturen som för tillfället råder i vintempereringszonen.</p> <ul style="list-style-type: none"> ■ Stäng av larmläget.
<p>I displayen lyser rött   och dessutom ljuder en varningssignal.</p>	<p>Ett strömavbrott visas: temperaturen i vinkylan har stigit för mycket under de senaste dagarna eller timmarna på grund av ett strömavbrott.</p> <ul style="list-style-type: none"> ■ Tryck på  . <p>  släcks och varningssignalen tystnar.</p> <p>I temperaturvisningen blinkar i cirka 1 minut den varmaste temperaturen som hittills rått i vinkylan. Sedan växlar temperaturvisningen till den aktuella temperaturen.</p> <p>Du kan lämna den blinkande temperaturvisningen i förtid:</p> <ul style="list-style-type: none"> ■ Tryck på temperaturvisningen. <p>Den högsta visade temperaturen raderas. Därefter visas åter den faktiska temperaturen som för tillfället råder. Vinkylan arbetar sedan vidare med den senaste temperaturinställningen.</p> <ul style="list-style-type: none"> ■ Stäng av larmläget.

Åtgärda problem

Problem	Orsak och åtgärd
I displayen lyser  rött och eventuellt visas en felkod F med siffror. Dessutom ljuder en varningssignal.	<p>Det föreligger ett fel.</p> <ul style="list-style-type: none">■ Stäng av varningssignalen genom att trycka på  i displayen.■ Kontakta kundtjänst. <p>För att anmäla störningen behöver du förutom felkoden även modellbeteckning och tillverkningsnummer för din vinkyl. Dessa kan du se i displayen:</p> <ul style="list-style-type: none">■ Tryck på  i displayen för att göra detta. <p>I displayen visas information om vinkylen.</p> <p>Genom att bekräfta med  lämnar du informationsvisningen och felkoden visas igen.</p> <p>Du kan även stänga av vinkylen direkt från felindikeringen.</p> <hr/> <p>Ett produktfel visas: Denna visning har alltid företräde och avbryter alla inställningar som du gör direkt.</p> <p>Produktfel visas alltid före ett dörr- och/eller ett temperaturlarm.</p>

Innerbelysning



Risk för elektriska stötar genom exponerade, strömförande delar.

När du tar bort lampskyddet kan du komma i kontakt med strömförande delar. Ta inte bort lampskyddet. LED-belysningen får endast repareras och bytas av Miele service.



Skaderisk på grund av LED-belysningen.

Belysningen motsvarar riskgrupp RG 2. Om skyddet är trasigt finns det risk för ögonskador.

Titta inte direkt in i LED-belysningen med optiska instrument (lupp eller liknande) om lampskyddet är trasigt.

Problem	Orsak och åtgärd
Innerbelysningen fungerar inte.	Vinkylen är inte inkopplad. ■ Koppla in vinkylen.
	Sabbatläget är inkopplat: displayen är svart och vinkylen kyler. ■ Tryck på den svarta displayen. visas. ■ Tryck på . lyser orange. ■ Tryck åter på symbolen . När sabbatläget är avstängt lyser vitt.
	På grund av överhettning stängs innerbelysningen av automatiskt efter cirka 15 minuter när dörren står öppen. Om det inte är orsaken föreligger ett fel. ■ Kontakta kundtjänst.
Innerbelysningen lyser även när vinkylsdörren är stängd.	Detta är inget fel. Presentationsbelysningen är inkopplad. ■ För att släcka presentationsbelysningen trycker du på touchknappen för den i displayen. Touchknappen lyser inte längre orange.
Innerbelysningen blinkar.	Detta är inget fel. Dörrlarmet aktiverades och i samband med varningssignalen blinkar innerbelysningen.

Åtgärda problem

Orsaker till ljud

Det hörs olika driftljud från vinkylen under drift.
Vid en låg kyleffekt arbetar vinkylen energibesparande, men längre. Ljudstyrkan är lägre.
Vid hög kyleffekt kyla livsmedlen snabbare.
Ljudstyrkan är högre.

Normala ljud	Hur uppstår de?
Spottande, väsande	Kylmediet sprutar in i kylkretsen.
Bubblande, gurglande, plaskande	Köldmediet rinner genom rören.
Brummande	Vinkyl kyla.
Klickande	Termostaten kopplar in eller ur kompressorn.
Surrande, susande	Fläkten går.
Knackande	Material expanderar i vinkylen.
Slamrande	Ventiler eller luckor är aktiva.
Slurpande (vinkyl med dörddämpare)	Skåpdörren med dörddämpare öppnas eller stängs.

Tänk på att det är omöjligt att helt och hållet undvika kompressor- och strömljud i kylsystemet.

Ljud	Orsak och åtgärd
Vibrerande, klappande, klirrande	Vinkylen står ojämnt. Rikta den med hjälp av ett vattenpass. Använd skruvfötterna under vinkylen.
	Vinkylen kommer åt andra möbler eller maskiner. Flytta vinkylen.
	Trähyllor eller metallgaller skallrar eller kärvar. Kontrollera de uttagbara delarna och sätt tillbaka dem.
	Flaskor eller skålar kommer åt varandra. Flytta dessa en aning från varandra.
	Transportkabelhållaren (beroende på modell) hänger kvar på baksidan av skåpet. Ta bort transportkabelhållaren.

Under www.miele.se/c/hjalp-och-produktinformation-2303.htm och www.miele.se/c/reservdelar-och-tillbehor-24.htm får du mer information om hur du själv kan åtgärda fel och om Miele's reservdelar.

Få hjälp vid eventuella störningar

Om det uppstår fel som du själv inte kan åtgärda, var god kontakta din Miele återförsäljare eller Miele service.

Miele service kan du boka online under www.miele.com/service.

Du hittar kontaktuppgifterna på baksidan av den här anvisningen.

Service behöver modellbeteckning och tillverkningsnummer. Denna information hittar du på typskylten på insidan av skåpet eller beroende på modell i inställningsläget under information **i**.

EPREL-databas

Sedan den 1 mars 2021 hittar du information om energimärkning och kraven för eco-programmet i den europeiska produkt databasen (EPREL). Du kommer till produkt databasen via länken <https://eprel.ec.europa.eu/>. Här uppmanas du att ange modellbeteckningen.

Modellbeteckningen hittar du på typskylten på insidan av skåpet eller beroende på modell i inställningsläget under information **i**.

Miele			
XXXXXX		Nr. XX/XXXXXXXXXX.	
<small>WEINTIEFERISCHER KÜHLM-UNTERTISCH-MODELL MULTITEMPERATURE WINE STORAGE CABINET-UNDERCOUNTER TOP ARMOIRE DE MISE EN TEMP. DES VINS/MCO. ENCASTRABLE SOUS PLAN ARMARIO P. ACCONZIONAMENTO VINS/MODERN POTREBAJO EN CUBERA BIRHOVÁK TÍPUSÚVŐS KÜHÖS</small>			
<small>Klasse/Class Classe/Clase</small> SN-ST	<small>Ap-Type/AP-Type AP-Type/AP-Tipo</small>	<small>Bruttinhalt/Gross Capacity Volume Bruto/Capacità Bruta</small> XXXX l	<small>Gefriervermögen/Freezing Capacity Pouvoir de Congel./Capac. Congeladora</small>
<small>Nutzhalt Net Capacity Volume Utile Capac. Util</small>	<small>Ges / K / G / WINE / KALT Tot / R / F / WINE / CHILL To / R / C / Tot / F / C / WINE / CHILL</small>	R600a: XXg	

Miele's garanti

Garantitiden för produkten är två år.

Du hittar mer detaljerad information om garantivillkoren i garantihäftet.

Extra tillbehör

Mikrofibertrasa för allrengöring

Med mikrofibertrasan får du enkelt bort fingeravtryck och lättare smuts på front-er i rostfritt stål, manöverpaneler, fön-ster, möbler, vindrutor och så vidare.

MicroCloth Kit

Mikrofibertrasorna består av en univer-sal-, glas- och en polertrasa. Trasorna är väldigt slittåliga. De fina mik-rofibrerna i trasorna gör rengöringen en-kel och effektiv.

MicroCloth HyClean

MicroCloth HyClean är en antibakteriell universalduk för mer hygien som är väl-digt slittålig. Den kan användas torr eller fuktig, med eller utan rengöringsmedel.

Active AirClean-filter

Active AirClean-filter sörjer för ett opti-malt luftutbyte mellan vintempererings-zonerna och på så vis också för en hög luftkvalitet.

Extra tillbehör kan du beställa i Miele's onlineshop. Du kan även köpa dem via Miele's reservdelsavdelning (se infor-mation i slutet av denna bruksanvis-ning) och hos Miele's återförsäljare.

Uppställningsplats

 Skaderisk på grund av för hög luftfuktighet.

Vid hög luftfuktighet kan kondens hamna på vinkylens utsida. Denna kondens kan leda till korrosion.

Placera vinkylen i ett torrt rum med tillräcklig ventilation.

Se till att vinkylens dörr stängs ordentligt och att de angivna ventilationsöppningarna stämmer.

 Brand- och skaderisk på grund av värmeavgivande produkter.

Värmeavgivande produkter kan antändas och orsaka brand i vinkylen.

Ställ inte produkter som avger värme som till exempel miniugn, kokplattor eller brödrost på vinkylen.

 Brand- och skaderisk på grund av öppen låga.

Öppna lågor kan orsaka brand i vinkylen.

Se till att till exempel inte ställa tända ljus i närheten av vinkylen.

Skåpet bör stå på en torr och välventilerad plats.

Tänk på att energiförbrukningen ökar om vinkylen står bredvid ett element, en spis eller en annan värmekälla.

Undvik direkt sol.

Ju högre den omgivande temperaturen är, desto längre tid går kompressorn och desto högre blir energiförbrukningen.

Tänk dessutom på följande när du bygger in din vinkyl:

- Väggtuttaget får inte vara bakom skåpet. Det måste vara lätt tillgängligt vid nödfall.
- Stickpropp och anslutningskabel får inte komma åt vinkylens baksida eftersom de kan skadas av vibrationer från vinkylen.
- Anslut inte andra produkter till uttagen bakom skåpet.
- Se till att sladden inte kläms fast eller skaver mot vassa kanter när vinkylen ställs upp.
- Använd inga grenuttag, förlängningskablar eller andra elektroniska produkter (till exempel halogentransformatorer) i området kring skåpets baksida.
- Golvet på uppställningsplatsen måste vara vågrätt och jämnt och ha samma höjd som omgivande golv.

Installera

Klimatklass

Beroende på vinkylens klimatklass får vissa fastställda rumstemperaturer inte över- eller underskridas. Klimatklassen framgår av typskylten på vinkylens insida.

Klimatklass	Omgivningstemperatur
SN	10 till 32 °C
N	16 till 32 °C
ST	16 till 38 °C
T	16 till 43 °C
SN-ST	10 till 38 °C
SN-T	10 till 43 °C

En lägre omgivande temperatur medför att kompressorn står stilla längre stunder, vilket gör att vinkylen eventuellt inte kan hålla nödvändig temperatur.

Ventilationskrav

 Brand- och skaderisk på grund av otillräcklig ventilation.

Om vinkylen inte har en ordentlig ventilation, går kompressorn igång oftare och går under längre tid. Detta leder till ökad energiförbrukning och till ökad drifttemperatur för kompressorn vilket kan leda till skador på kompressorn.

Se till att vinkylen är tillräckligt ventilerad.

Tänk på att hålla de angivna måtten för ventilationsöppningarna.

Ventilationsöppningarna får inte täckas för eller blockeras.

De måste dessutom regelbundet rengöras från damm.

Luften på baksidan av vinkylen värms upp. Därför måste en god ventilation garanteras (se avsnittet "Mått").

Uppställning av flera skåp

⚠ Skaderisk på grund av kondensat på skåpets utsida.
Vid hög luftfuktighet kan kondens hamna mellan vinkylens utsidor, vilket kan leda till korrosion.
Ställ i princip **aldrig** flera skåp **direkt** bredvid varandra.
Håll ett avstånd på minst 70 mm mellan skåpen.

Ändra dörrupphängning

Vinkylen levereras med högerhängd dörr. Ska dörren vara vänsterhängd måste dörrupphängningen ändras (se medföljande monteringsanvisning).

Tips! För att skydda dörren och golvet medan du hänger om dörren, lägger du ut ett lämpligt underlag på golvet.

⚠ Risk för person- och saksador genom strömförande delar.
Vid ändring av dörrupphängningen kommer du i kontakt med strömförande delar.

Dra ut kontakten innan du ändrar dörrupphängningen.

⚠ Risk för person- och saksador på grund av tung dörr.
Om ändringen av dörrupphängningen bara utförs av en person är skaderisken större.
Ändra alltid dörrupphängningen med hjälp av ytterligare en person.

Montera medföljande väggavståndshållare

För att den deklarerade energiförbrukningen ska uppnås och för att kondensvattenbildning vid hög rumstemperatur ska undvikas, ska väggavståndshållare användas. Med monterade väggavståndshållare utökas vinkylens djup med ungefär 15 mm.

Om ingen väggavståndshållare används så har inte det någon påverkan på hur vinkylen fungerar. Däremot ökar energiförbrukningen något vid ett mindre avstånd till väggen.

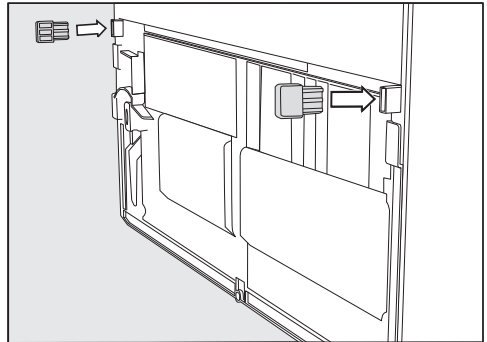

- Montera väggavståndshållarna på baksidan av vinkylen nertill till vänster och nertill till höger.

Installera

Installera vinkylen

⚠ Risk för person- och sakskador om vinkylen tippas.
Om vinkylen bara installeras av en person är skaderisken större.
Ta alltid hjälp av ytterligare en person när du bygger in vinkylen.

⚠ Risk för skada om vinkylens dörr slår i något.
Dörren kan slå emot väggen och ta skada. Om en glasdörr går sönder kan det orsaka skador.
Skydda dörren genom att till exempel sätta fast filtassar på väggen.

⚠ Risk för skador på golvet.
Golvet kan skadas när vinkylen förflyttas.
Flytta vinkylen försiktigt på ömtåliga golv.

För enklare uppställning finns grepp för transport upptill och transporthjul nedtill på vinkylens baksida.

Tips! Ställ endast upp vinkylen när det är tomt.

- Ställ upp vinkylen så nära den plats där den ska stå som möjligt.
- Anslut vinkylen till elnätet som det beskrivs i avsnittet "Installera", "Elanslutning".
- Flytta försiktigt vinkylen till den plats där den ska stå.
- Ställ vinkylen med väggavståndshållarna (om de är monterade) eller med baksidan direkt mot väggen.

Rikta vinkylen

⚠ Risk för skada om dörren ramlar ur eller vinkylen välter.

Om inte den extra skruvfoten på den undre gångjärnshållaren står ordentligt på golvet, så kan dörren ramla ut eller vinkylen välta.

Skruva ut skruvfoten med den medföljande gaffelnyckeln, tills skruvfoten står mot golvet.

Vrid sedan ut skruvfoten ytterligare ett fjärdedels varv.

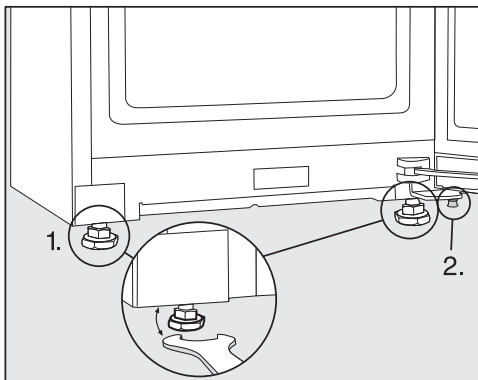

- Rikta vinkylen med de främre skruvfötterna med hjälp av ett vattenpass och den medföljande gaffelnyckeln så att det står jämnt och stadigt.

1. Ställ in de främre skruvfötterna.
2. Skruva ut den extra skruvfoten tills skruvfoten står mot golvet. Vrid sedan ut skruvfoten ytterligare ett fjärdedels varv.

Bygga in vinkylen mellan köks- skåp

Vinkylen kan byggas in mellan köksskåp.

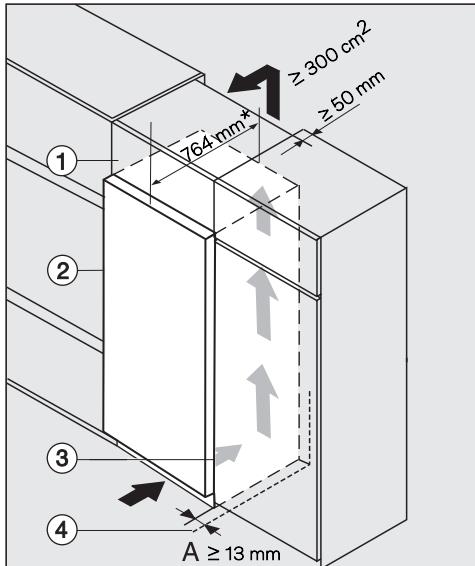

- ① Överskåp
- ② Vinkyl, dörrdjup = 75 mm
- ③ Köksskåp
- ④ Vägg

* För vinkylar med monterade väggav-
ståndshållare utökas skåpets djup med
ungefär 15 mm.

⚠ Brand- och skaderisk på grund av
otillräcklig ventilation.

Om vinkylen inte har en ordentlig
ventilation, går kompressorn igång of-
tare och går under längre tid. Detta
leder till ökad energiförbrukning och
till ökad drifttemperatur för kompres-
sorn vilket kan leda till skador på
kompressorn.

Se till att vinkylen är tillräckligt venti-
lerad.

Tänk på att hålla de angivna måtten
för ventilationsöppningarna.

Ventilationsöppningarna får inte täck-
as för eller blockeras.

De måste dessutom regelbundet ren-
göras från damm.

Ju större ventilationsutrymmena är, de-
sto mer energisnålt arbetar kompres-
sorn.

- Ställ vinkylen bredvid köksskåpet.
 - Vinkylens front behöver sticka ut
minst över dörrdjupet från köksskåpet.
På så vis kan dörren öppnas och
stängas utan problem.
 - Vid uppställning av vinkylen bredvid
en vägg ④ bör det mellan väggen ④
och vinkylen ② finnas ett avstånd på
(A).
 - För att jämna ut höjden till köksskåpet
kan ett passande överskåp ① monte-
ras ovanpå vinkylen.

För att få tillräcklig ventilation behö-
ver utrymmet mellan vinkylens bak-
sida och väggen vara minst 50 mm
djupt.

Ventilationsutrymmet mellan vinkylen
och taket bör vara minst 300 cm² så
att den uppvärmda luften kan vädras
ut.

Installera

Mått

Uppställningsmått/vy uppifrån

Alla mått är angivna i mm.

De angivna måtten för ventilationsöppningarna måste följas för att vinkylen ska fungera korrekt.

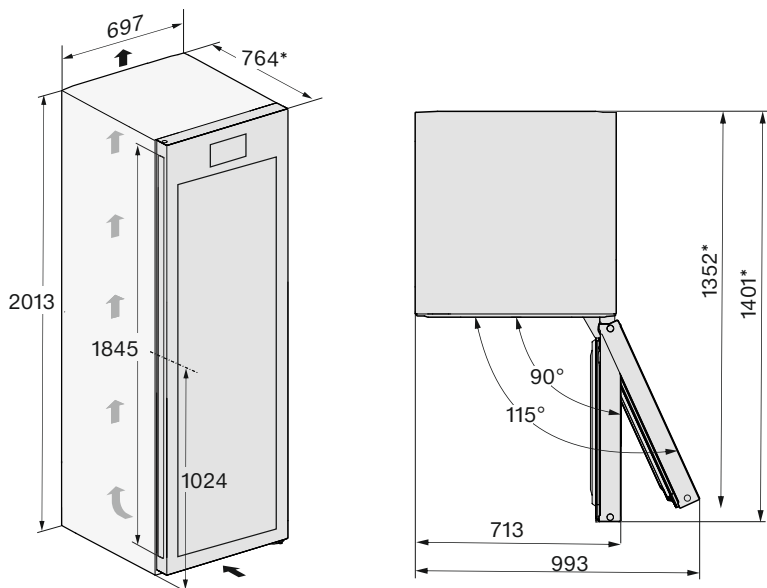

* Mått utan monterade väggavståndshållare. Om de medföljande väggavståndshållarna används, ökar vinkylens djup med 15 mm.

Anslutningar

Alla mått är angivna i mm.

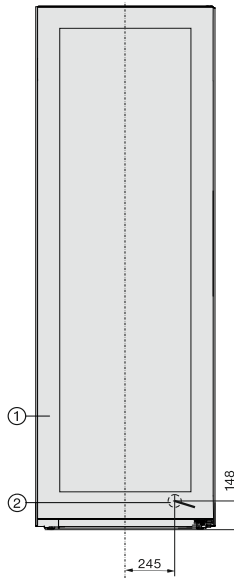

- ① Vy framifrån
- ② Nätanslutningskabel, längd = 2000 mm
Du kan beställa en längre nätanslutningskabel hos Miele service.

Installera

Elanslutning

Vinkylen får bara anslutas till ett godkänt jordat uttag med hjälp av den medföljande kabeln.

Ställ upp vinkylen på så vis att vägguttaget enkelt kan komma åt. Om det inte är möjligt, se till att det på installationsplatsen finns en avskiljningsanordning för varje pol.

⚠ Brandfara på grund av överhettning.

Grenuttag och förlängningskablar kan leda till överbelastning på kablarna om de används med vinkylen.

Använd av säkerhetsskäl inga grenuttag eller förlängningskablar.

Elanslutningen måste utföras enligt gällande föreskrifter.

Av säkerhetsskäl rekommenderar vi användning av en jordfelsbrytare av typen  i den tilldelade installationen för vinkylens elektriska anslutning på uppställningsplatsen.

En skadad anslutningskabel får bara ersättas med en speciell anslutningskabel av samma modell (kan beställas hos Miele service). Av säkerhetsskäl får kabeln bara bytas av en auktoriserad specialist eller av Miele service.

Uppgifter om anslutningseffekt och säkring finns i denna bruksanvisning eller på typskylten. Jämför uppgifterna med uppgifterna för elanslutningen på uppställningsplatsen. Hör efter med en elektriker vid tveksamhet.

Det är möjligt att tidvis eller permanent använda en fristående eller icke nätsynkron energiförsörjningsenhet (till exempel fristående elnätverk, backupsystem). Driften förutsätter att energiförsörjningsenheten följer föreskrifterna enligt EN 50160 eller liknande.

De skyddsåtgärder som ska tas på uppställningsplatsen och i denna Miele-produkt vad gäller funktion och arbetssätt måste även säkerställas i fristående respektive icke nätsynkron drift. Vid behov ska åtgärderna ersättas med likvärdiga åtgärder i installationen. Exempelvis enligt det som står i aktuell publicering från VDE-AR-E 2510-2.

Anslutningsmått

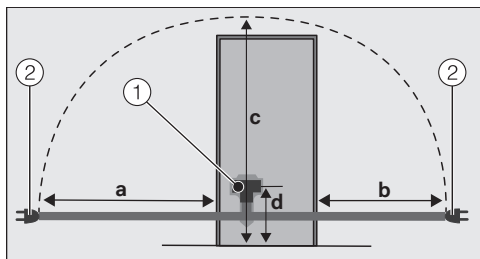

Vinkylens baksida

- ① Kontakt
- ② Stickpropp

a	b	c	d
1750 m	1350 m	2100 m	200 m
m	m	m	m

Ansluta vinkylen

- Sätt in skåpets kontakt.

Se till att kontakten sitter i ordentligt.

- Sätt i vinkylens kontakt i vägguttaget.

Nu är vinkylen elansluten.

Konformitetsdeklaration

Härmed deklarerar Miele att detta vinskåp uppfyller kraven i direktivet 2014/53/EU.

EU-konformitetsdeklarationens fulla text finns tillgänglig på www.miele.se under "Nedladdningsbara filer" på respektive produktsida.

För bruksanvisningar, service och information går du till Produktinformation under Kundservice på <https://miele.se/> bruksanvisningar. Ange produktens namn eller serienummer.

Frekvensband	2,4000 GHz - 2,4835 GHz
--------------	----------------------------

Maximal sändningseffekt	< 100 mW
-------------------------	----------

Upphovsrättsliga föreskrifter och licenser

För användning och styrning av kommunikationsmodulen använder Miele såväl egen programvara som programvara från andra företag som inte täcks av licensvillkor för en så kallad öppen källkod. Denna programvara/dessa programvarukomponenter skyddas av upphovsrätt. Miele's och tredje parts upphovsrättsliga befogenheter måste respekteras.

Dessutom finns det programvarukomponenter i maskinens integrerade kommunikationsmodul som omfattas av licensvillkor för öppen källkod. Komponenterna med öppen källkod tillsammans med tillhörande upphovsrättstexter, kopior av gällande licensvillkor och ytterligare information kan hämtas lokalt per IP via en webbläsare ([http\[s\]://<IP-adress>/Licenses](http[s]://<IP-adress>/Licenses)). De där angivna ansvars- och garantibestämmelserna för licensvillkoren för öppen källkod gäller endast gentemot den aktuella rättighetshavaren.

Miele AB
Industrivägen 20, Box 1397
171 27 Solna

Tel / Serviceanmälan:
08-562 29 000

www.miele.se

Tyskland

Miele & Cie. KG
Carl-Miele-Straße 29
33332 Gütersloh

KWT 4999 ...

sv-SE

M.-Nr. 12 530 250 / 00