

Pulire l'erogatore centrale

Quando l'erogatore centrale si trova nella posizione più alta, non è possibile rimuovere le parti. Posizionare quindi l'erogatore centrale nella posizione di pulizia.

- Toccare per 3 secondi il tasto ↵.

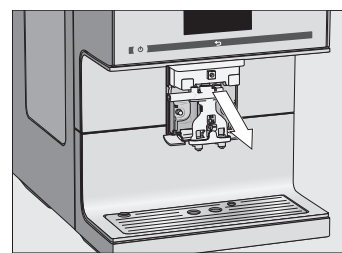

- Rimuovere la copertura in acciaio inossidabile verso di sé e togliere l'unità dell'erogatore.

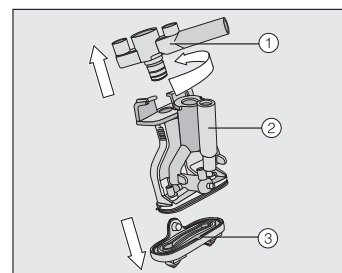

- Ruotare la parte superiore con il supporto per il tubo del latte ① e rimuoverla. Rimuovere anche il pezzo a Y ②. Svitare gli ugelli ③.
- Pulire tutte le parti accuratamente. Pulire la superficie dell'erogatore centrale con un panno spugna umido.
- Rimontare l'erogatore centrale.
- Inserire l'unità di erogazione di nuovo nell'erogatore centrale e rimontare la copertura in acciaio.
- Toccare OK.

Sgrassare il modulo infusione

Occorre 1 compressa per la pulizia Miele per sgrassare il modulo infusione. L'intero processo dura circa 12 minuti.

A display compare la segnalazione Sgrassare il modulo infusione.

- Toccare OK.

Si avvia il programma di pulizia.

- Seguire le indicazioni visualizzate a display.

Pulire il modulo infusione esclusivamente **a mano** con acqua calda **senza detersivo**.

- Aprire lo sportello.
- Sbloccare il modulo infusione: tenere premuto il tasto in basso sulla maniglia del modulo infusione e ruotare la maniglia verso sinistra.
- Estrarre il modulo infusione dalla macchina.

Dopo aver estratto il modulo infusione, non modificare la posizione della maniglia sul modulo infusione.

- Pulire il modulo infusione **a mano** sotto l'acqua corrente calda.

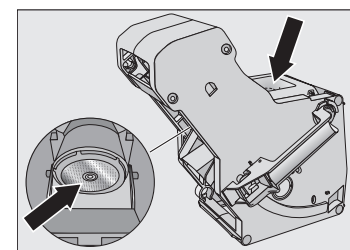

- Eliminare i residui di caffè dai filtri (frecce).
- Asciugare l'imbuto del modulo infusione.
- Pulire accuratamente il vano interno della macchina per il caffè.

A display compare: inserire il modulo infusione con la pastiglia.

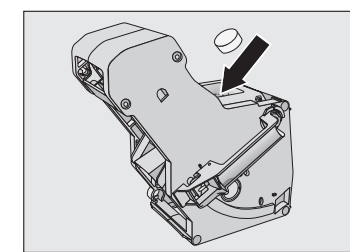

- Inserire il modulo infusione nella macchina per il caffè.
- Bloccare il modulo infusione: tenere premuto il tasto in basso sulla maniglia del modulo infusione e ruotare la maniglia verso destra.
- Chiudere lo sportello.
- Seguire le indicazioni visualizzate a display.

Dopo il risciacquo il procedimento di pulizia è terminato.

Programma di pulizia "Decalcificare apparecchio"

Pericolo di danneggiamento a causa di spruzzi della soluzione decalcificante.

Le superfici delicate e/o i pavimenti in materiale naturale possono danneggiarsi.

Eliminare subito eventuali schizzi derivanti dalla decalcificazione.

Per la decalcificazione occorre 1 compressa. L'intero processo dura circa 12 minuti. A display compare la segnalazione Decalcificare apparecchio.

- Toccare OK.

Si avvia il programma di pulizia.

- Seguire le indicazioni visualizzate a display.

Con sistema di caffè in grani

Sotto Impostazioni ► Miscela di caffè in grani modificare i nomi delle miscele e/o associarle di nuovo.

Se non si associano le miscele, quando si prepara una bevanda verrà richiesto quale miscela si desidera utilizzare per quella bevanda.

Modificare il nome della miscela

I 3 contenitori di caffè in grani sono rappresentati a display come segue e preimpostati col nome.

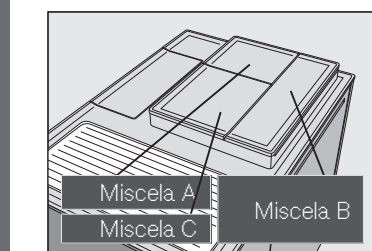

Se si denominano allo stesso modo due o tutti i contenitori di caffè in grani (perché si utilizza solo una miscela) accertarsi che il nome venga scritto nello stesso modo.

- Selezionare Modificare il nome.
- Impostare il nome desiderato (max. 8 caratteri) e toccare Salvare.

Associare le miscele

Se sono stati creati uno o più profili ed è stata memorizzata almeno 1 bevanda al caffè, selezionare dapprima il profilo.

- Modificare l'associazione in base alle proprie esigenze e toccare OK.

Suggerimento: se si tocca tutte, tutte le bevande al caffè sono contrassegnate e si possono deselegionare quelle non desiderate.

Parametri delle bevande

È possibile impostare individualmente la dose, la temperatura di infusione e la preinfusione di ogni bevanda al caffè.

- Selezionare con il tasto freccia > Modificare nel menù bevande.
- Toccare Modificare bevanda e selezionare la bevanda.
- Toccare Parametri bevande.

- Selezionare Dose, Temperatura infusione, Preinfusione o Miscela caffè in grani.
- Selezionare l'impostazione desiderata e toccare OK.

- Toccare di nuovo OK, per memorizzare le impostazioni modificate.

Quantità erogata

È possibile modificare la quantità erogata per tutte le bevande al caffè, acqua calda, tutte le miscele di té e le bevande con latte.

- Sistemare sotto l'erogatore centrale o l'erogatore di acqua calda la tazza che si desidera utilizzare.
- Selezionare con il tasto freccia > Modificare.
- Toccare Modificare bevanda e selezionare la bevanda.
- Toccare Quantità erogata.

La bevanda viene preparata e a display appare Salvare, quando si raggiunge la quantità erogata minima.

- Quando la tazza è sufficientemente piena in base alle proprie esigenze, toccare Salvare.

Se si desidera modificare il dosaggio delle bevande con latte o con acqua calda, i componenti della bevanda vengono salvati uno dopo l'altro durante la preparazione.

Profili

È possibile creare profili individuali e salvare bevande personalizzate per tenere conto delle preferenze di sapore e di caffè dei diversi utenti.

Creare un profilo

- Selezionare Profili e poi Creare un profilo.
- Impostare il nome desiderato (max. 8 caratteri) e toccare Salvare.

Modificare profilo

Se è già stato creato un profilo, con Modificare è possibile selezionare una delle seguenti possibilità:

- Modificare nome
- Cancellare profilo
- Cambiare profilo

Preparare e modificare bevande in un profilo

- Toccare Preparare bevanda e selezionare una bevanda.
- Modificare la quantità erogata e i parametri della bevanda.

- Immettere un nome per la bevanda creata (max. 8 caratteri) e premere Salvare.

Se è già stata preparata una bevanda, sotto Modificare bevanda è possibile selezionare una delle seguenti possibilità:

- Modificare bevanda (quantità erogata, parametri bevande e nome)
- Cancellare la bevanda

Modalità avanzata

Nella modalità avanzata, durante la preparazione delle bevande, è possibile modificare la quantità erogata. Per questo deve essere attiva la modalità avanzata (Impostazioni ► Modalità avanzata).

La quantità erogata può essere modificata solo durante le singole fasi di preparazione.

L'impostazione **non** viene salvata e vale solo per la preparazione attuale.



- Toccare i trattini e spostare il cursore (triangolo piccolo) a piacimento.

Modificare le impostazioni

- Premere il tasto ↵.
- Selezionare Impostazioni ►.
- Premere la voce menù desiderata e modificare l'impostazione secondo necessità.
- Premere il tasto OK per memorizzare l'impostazione.
- **Suggerimento:** toccare il tasto ↵, per tornare al livello menù precedente.

Voce menù	Impostazioni	Note
Lingua	italiano, altre lingue paese	Se per errore è stata selezionata una lingua che non si conosce, è possibile visualizzare nuovamente la voce del menù Lingua aiutandosi con il simbolo ►.
Ora	Visualizzazione (off / on / spegnimento notturno) Formato ora (12 h / 24 h)	A seconda della visualizzazione scelta, il consumo energetico della macchina per il caffè aumenta.
Data		
Timer	Timer 1 (accensione alle, spegnimento alle, spegnimento dopo) Timer 2 (accensione alle, spegnimento alle) TeaTimer (on / off) Timer decalcificazione	Per accensione alle e spegnimento alle il timer deve essere attivo e associato almeno a un giorno della settimana.
Modalità avanzata	On/Off	
Modalità risparmio	On/Off	
Illuminazione	Luminosità (macchina accesa o spenta) Spegnimento dopo	
Miscela di caffè in grani	Miscela A, B e C (modificare nome, associazione)	
Informazioni		
Blocco accensione	On/Off	Se il dispositivo di blocco è attivo, la funzione del timer accensione alle è disattivata.
Durezza dell'acqua	dolce, media, dura, molto dura	
Luminosità		
Volume	Segnali acustici / Acustica tasti	
Riscaldamento tazze	On/Off	
Regolazione dell'erogatore	On/Off	Non è possibile regolare manualmente in altezza l'erogatore centrale.
Miele@home	Configurare	Se la macchina per il caffè è connessa a una rete WLAN ed è registrata nella app Miele@mobile, è possibile utilizzare altre funzioni (v. istruzioni d'uso).
Assistenza tecnica	Far fuoriuscire tutto il vapore Modalità fiera	La funzione Fuoriuscita vapore elimina l'acqua dal sistema, se la macchina per il caffè non viene utilizzata per un periodo prolungato o se viene trasportata. La modalità fiera è pensata per scopi meramente dimostrativi in negozio. Questa impostazione non è necessaria per l'utilizzo privato.
Impostazioni di serie	Impostazioni apparecchio Configurazione di rete	Non vengono resettati lingua, orologio, data, numero bevande erogate e profili.

**Istruzioni d'uso brevi
Macchina per il caffè**



Queste istruzioni d'uso brevi **non** sostituiscono le istruzioni. È bene familiarizzare con la macchina per il caffè onde poterne utilizzare correttamente tutte le funzioni. Leggere pertanto attentamente le istruzioni d'uso e osservare i consigli per la sicurezza e le avvertenze.

PULIZIA E MANUTENZIONE

ISTRUZIONI SPECIFICHE

IMPOSTAZIONI

Impostazioni

Display touch



Selezionare / Accedere a menù	■ Con il dito, sfiorare il campo desiderato sul display.
Sfogliare	■ Toccare con il dito le frecce < e >, per sfogliare a sinistra o a destra.
Uscire dal livello menù	■ Premere il tasto ↵. Tutte le immissioni sinora effettuate e non confermate con OK, non vengono salvate.
Immettere cifre	Immettere le cifre tramite il tastierino numerico. ■ Premere le cifre desiderate. Non appena si immette un valore valido, il campo OK si colora di verde. ■ Con la freccia ⇐ si cancella l'ultima cifra immessa. ■ Toccare OK.
Immettere lettere	Immettere i nomi servendosi della tastiera. Scegliere nomi brevi, significativi. ■ Premere le lettere o i caratteri desiderati. ■ Toccare Salvare.

Elenco delle bevande

Bevande al caffè

- **Caffè ristretto** è un caffè espresso concentrato dal sapore deciso. La stessa quantità di caffè in polvere come per un caffè espresso viene preparata con pochissima acqua.
- **Caffè espresso** ☐ è un caffè forte e aromatico con una crema densa color nocciola.
- **Caffè** ☐ si contraddistingue dal caffè espresso per via della speciale tostatura del caffè in grani e della maggiore quantità d'acqua.
- **Caffè lungo** è un caffè preparato con molta più acqua.
- **Long black** si ottiene con acqua calda e due caffè espresso.
- **Caffè Americano** si ottiene con caffè espresso e acqua calda in parti uguali. Dapprima si prepara il caffè espresso, poi si versa l'acqua calda nella tazza.

Bevande al caffè con latte

- **Cappuccino** ☑ si compone di circa due terzi di schiuma di latte e un terzo di caffè espresso.
- **Latte macchiato** ☒ si compone di un terzo di latte caldo, un terzo di schiuma di latte e un terzo di caffè espresso.
- **Caffelatte** si compone di latte caldo e caffè espresso.
- **Cappuccino italiano** ha le stesse percentuali di schiuma di latte e di caffè espresso di un cappuccino. Tuttavia si prepara dapprima il caffè espresso e poi la schiuma di latte.
- **Espresso macchiato** è un caffè espresso con una piccola parte di schiuma.
- **Flat white** è un cappuccino grande: tanto caffè espresso con abbondante schiuma di latte.
- **Caffè con latte** è caffè espresso con latte caldo.

Tè

(acqua calda alla temperatura ideale)

- Tè verde
- Tè alle erbe
- Tè alla frutta
- Tè nero

Altre bevande

- Latte caldo
- Schiuma di latte
- Acqua molto calda

Funzione Caffettiera

(selezionabili da 3 a 8 tazze)

Descrizione

- 1 Tasto On/Off ⏻
- 2 Tasto "Indietro" ⏪
- 3 Display touch
- 4 Riscaldamento tazze
- 5 Serbatoio acqua
- 6 Sistema in grani con 3 contenitori per grani
- 7 Alloggio condotto latte
- 8 Regolazione grado macinatura
- 9 Vano caffè in polvere con cucchiaino
- 10 Modulo infusione
- 11 Erogatore centrale regolabile in altezza con illuminazione ed erogatore acqua calda
- 12 Vaschetta raccogli gocce con coperchio e contenitore fondi caffè
- 13 Pannello inferiore con griglia/base appoggiatezze

- 14 Copertura
- 15 Supporto cartuccia di decalcificazione
- 16 Adattatore
- 17 Cartuccia di decalcificazione Miele
- 18 Contenitore per il latte
- 19 Tubicino per il latte
- 20 Condotto latte

Informazioni relative alla decalcificazione automatica sono riportate al capitolo "Decalcificazione automatica" nelle istruzioni d'uso.

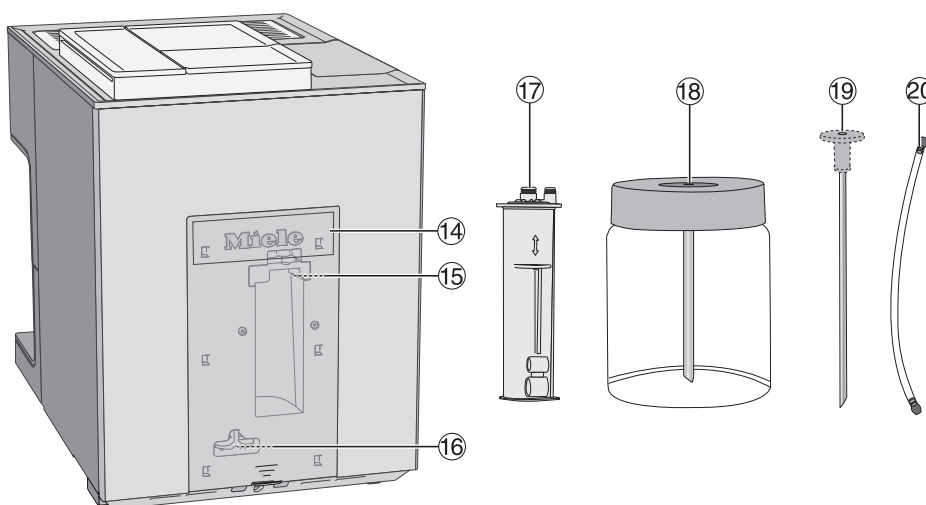
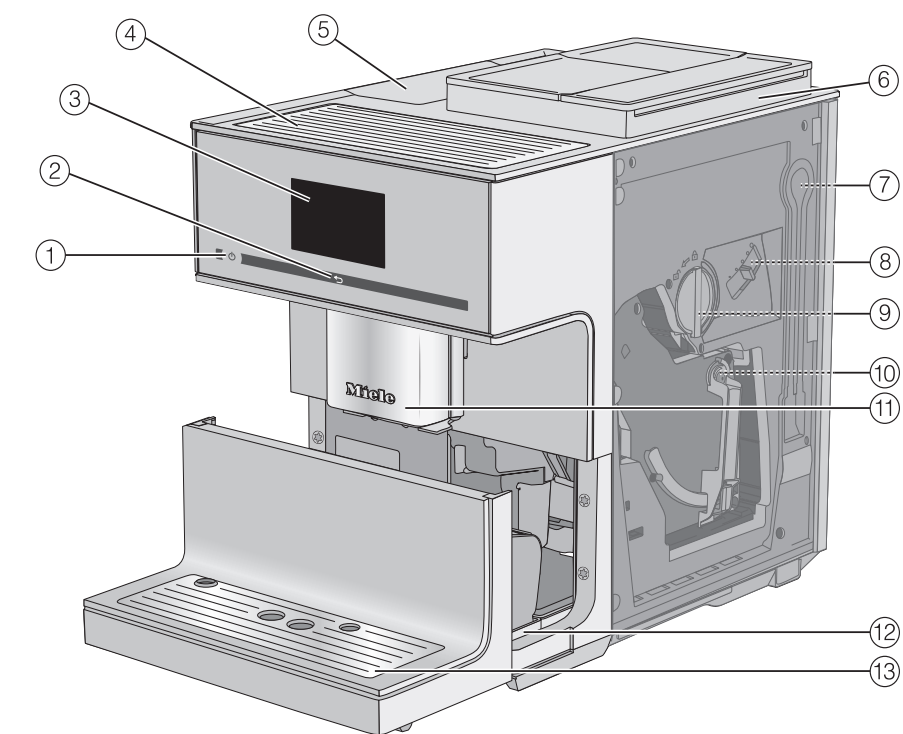

Operazioni preliminari Erogazione bevande

Riempire il serbatoio acqua

Cambiare ogni giorno l'acqua del serbatoio.

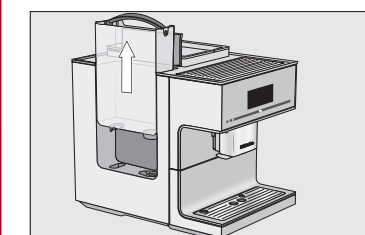

- Versare nel serbatoio acqua pulita e fredda fino alla tacca "max."

Riempire il contenitore caffè in grani

Nel contenitore del caffè in grani versare solo caffè tostato in grani.

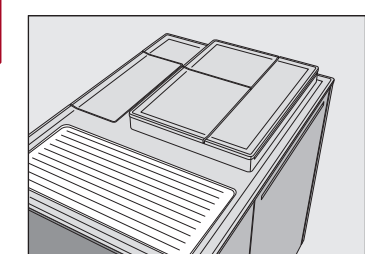

- Versare il caffè in grani nell'apposito contenitore.

Suggerimento: aprire rispettivamente solo un coperchio del sistema caffè in grani per riempire i contenitori in base alla miscela.

Preparazione di bevande

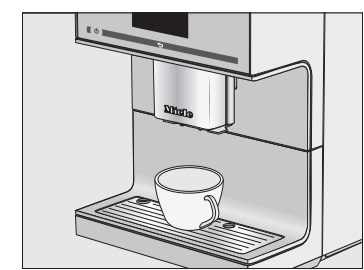

- Posizionare una tazza sotto l'erogatore centrale.
- Selezionare una bevanda.

Simboli relativi ai menù bevande:

- ☐ Caffè espresso
- ☐ Caffè
- ☐ Cappuccino
- ☐ Latte macchiato

Interrompere la preparazione

- Toccare Stop o Interrompere.

DoubleShot

Per una bevanda al caffè dal sapore particolarmente deciso e aromatico si può selezionare la funzione DoubleShot. A metà procedimento di infusione vengono macinati e infusi nuovi grani di caffè.



- Toccare DoubleShot per preparare una bevanda al caffè.

Preparare due tazze

Per riempire due tazze contemporaneamente:



- Posizionare le tazze sotto gli ugelli dell'erogatore centrale.
- Toccare ☐.
- Selezionare la bevanda.

Preparazione del latte

Utilizzare latte freddo (< 10 °C) per preparare una buona schiuma di latte.

L'elemento di giunzione è compreso nella fornitura e viene innestato sul tubicino del latte oppure sul coperchio del contenitore del latte.

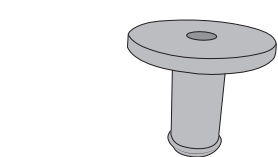

- **Suggerimento:** per inserire il condotto del latte più facilmente nella sede dell'erogatore centrale è possibile portare l'erogatore centrale nella posizione di pulizia.
- Toccare per 3 secondi il tasto ↵.

Preparare il tubicino per il latte

Con il tubicino per il latte è possibile preparare il latte direttamente dalla confezione di latte oppure da altre confezioni di vendita.

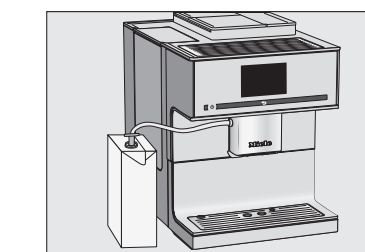

- Immergere il tubicino nel latte. Posizionare la confezione di latte accanto alla macchina per il caffè.
- Collegare l'erogatore centrale e il tubicino per il latte al condotto del latte.

Preparare il contenitore per il latte

- Riempire il contenitore per il latte fino a ca. 2 cm dal bordo.

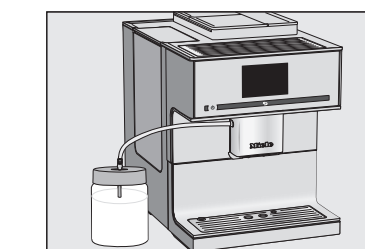

- Posizionare il contenitore per il latte accanto alla macchina per il caffè.
- Collegare l'erogatore centrale e il contenitore per il latte al condotto del latte.

Preparare tè

L'acqua calda viene portata alla temperatura ottimale per preparare le miscele per tè verde, tè alle erbe, tè alla frutta e tè nero.

- Mettere il filtro del tè o la bustina nella tazza.

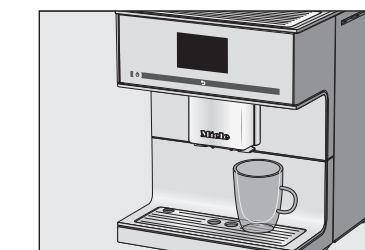

- Posizionare la tazza per il tè sotto l'erogatore dell'acqua calda.
- A display selezionare la miscela di tè. L'acqua calda viene erogata nella tazza.
- Dopo il tempo indicato rimuovere il filtro o il sacchetti del tè dalla tazza. Suggerimento: il TeaTimer è un timer per il tempo di infusione.



Toccare TeaTimer e selezionare il tempo di infusione desiderato. Confermare con OK. (Teatimer deve essere attivo sotto Impostazioni | Timer | TeaTimer.)

Pulizia e manutenzione

Osservare scrupolosamente le informazioni su pulizia e manutenzione riportate nel libretto d'uso. Pulire quotidianamente la macchina per il caffè dopo l'utilizzo.

Intervallo di pulizia consigliati	Cosa pulire/è necessario fare per la manutenzione?
ogni giorno (a fine giornata)	<ul style="list-style-type: none">– Serbatoio acqua– Contenitore del latte/ tubicino per il latte– Contenitore fondi caffè– Vaschetta raccogli gocce e base/griglia appoggiatezze– Sensore bordo tazza
1 volta alla settimana (più spesso se sporco ostinato)	<ul style="list-style-type: none">– Erogatore centrale– Modulo infusione– Vano interno sotto il modulo infusione e vaschetta raccogli gocce– Involucro
1 volta al mese	<ul style="list-style-type: none">– Contenitore caffè in grani– Vano caffè in polvere e cassetto caffè in polvere– Filtro serbatoio acqua (o se necessario)
su esortazione della macchina	<ul style="list-style-type: none">– Pulizia condotto latte– Sgrassare il modulo infusione (con compresse per la pulizia)– Decalcificare apparecchio (con le pastiglie decalcificanti)

Pulire a mano o in lavastoviglie

Esclusivamente a mano:

- Copertura in acciaio inox dell'erogatore centrale
- Sensore bordo tazza
- Modulo infusione
- Coperchio del contenitore caffè in grani
- Pannello inferiore

Adatti al lavaggio in lavastoviglie:

- vaschetta raccogli gocce e coperchio
- Base/griglia appoggiatezze
- Contenitore fondi caffè
- Serbatoio acqua
- erogatore centrale (senza copertura in acciaio inox)
- Cassetto per caffè in polvere
- Contenitore del latte/ tubicino per il latte