

### ◆ Information

This Installation Guide includes a brief outline of information necessary for product installation. For more detailed installation information, please refer to the user manual in the enclosed CD. The contents of the CD include the following.

1. Manual: User Manual, Code Chart, Control Commands
2. Drivers: Windows Drivers, OPOS Drivers
3. Utilities: a logo download tool and a virtual memory switch control tool

We at BIXOLON maintain ongoing efforts to enhance and upgrade the functions and quality of all our products. In following, product specifications and/or user manual content may be changed without prior notice.

### ◆ Components

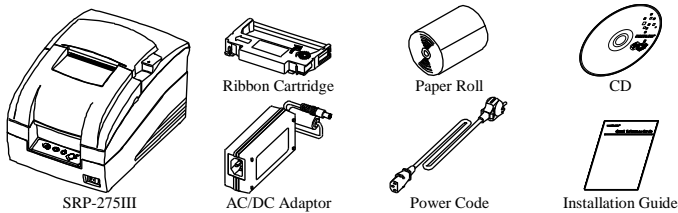

### ◆ Connecting the cables

1. Turn off the printer and the host ECR (host computer).
2. Plug the power cord into the Adaptor, and then plug the Adaptor into the power connector of the printer.
3. Check the interface cable (Serial, Parallel, USB, or Ethernet), and connect the interface connector cable accordingly.
4. Plug the drawer kick-out cable into the drawer kick-out connector on the printer.

※ Do not use an adaptor that was not supplied with the printer.

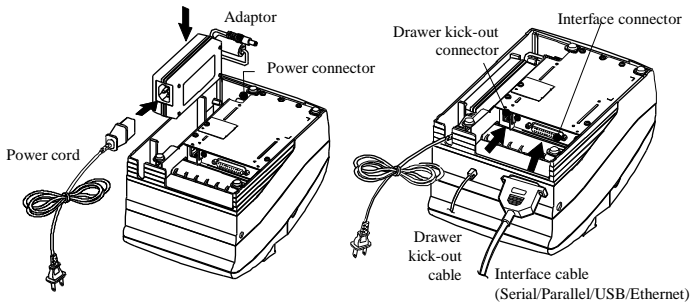

### ◆ Installing the Ribbon Cartridge

1. Before inserting the ribbon cartridge, turn the knob clockwise to prevent twisting of the ribbon.
2. Open the front cover of the printer and remove the old ribbon cartridge, if any.
3. Insert the ribbon cartridge as shown in the figure so that the ribbon is aligned to the rear of the printer head.
4. To allow the ribbon to move freely within the cartridge when inserting the ribbon cartridge, turn the knob clockwise once more.
5. Close the front cover of the printer.

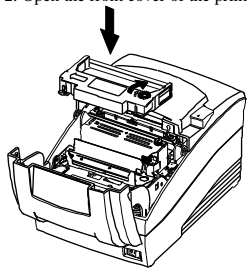

#### ※ Note

Using unauthorized ribbon cartridges may result in poor printing quality or malfunction and will void the warranty. Refer to the product specifications in this guide to learn more about the ribbon cartridge.

### ◆ Installing the Paper Roll

1. Open the rear cover.
2. Insert a new paper roll, making sure to align it properly.
3. Pull out a small amount of paper, and close the cover.

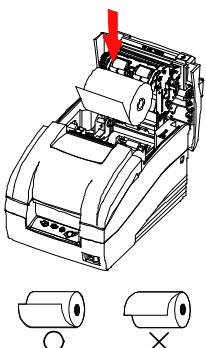

### ◆ Using the Operation Panel

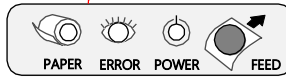
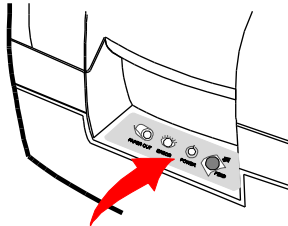

- **FEED (Feed button)**  
Press the FEED button once to discharge extra paper. Holding down the FEED button will discharge paper continuously until the button is released.
- **POWER (Power, Green LED)**  
When turning on the power, a green LED will be lit.
- **ERROR (Error, Red LED)**  
When an error occurs, a red LED will be lit. (e.g. no paper, cover ajar, etc.)
- **PAPER OUT (Out of paper, Red LED)**  
The paper LED will be red when the paper roll is running low. If there is no paper left, the paper LED will be on together with 'Error' LED.

### ◆ Setting the DIP Switches

Changing Dip Switch settings must be done when the printer is off. Any changes done while the printer is on will not be processed.

#### • DIP Switch 1

SW	Function	ON	OFF	Default
1-1	Emulation	Refer to the following table 1		
1-2				OFF
1-3	Auto Cutter	Enable	Disable	ON
1-4	Compatible with SRP-275	Enable	Disable	OFF
1-5	Serial Interface	Memory Switch	DIP Switch	OFF
1-6	Printing NV bit image after cutting	Enable	Disable	OFF
1-7	Near-End Sensor Status	Enable	Disable	ON
1-8	Printing column	42	40	OFF

#### • DIP Switch 2 (RS232C Serial Interface Model)

SW	Function	ON	OFF	Default
2-1	Data Receive Error	Ignore	Print "??"	OFF
2-2	Black Mark Sensor	Enable	Disable	OFF
2-3	Handshaking	XON/XOFF	DTR/DSR	OFF
2-4	Data Length	7 bits	8 bits	OFF
2-5	Parity Check	Enable	Disable	OFF
2-6	Parity Selection	EVEN	ODD	OFF
2-7	Baud Rate Selection	Refer to the following table 2		
2-8				OFF

#### • DIP Switch 2 (Parallel Interface Model)

SW	Function	ON	OFF	Default
2-1	Auto Line Feed	Enable	Disable	OFF
2-2	Black Mark Sensor	Enable	Disable	OFF
2-3~8		Undefined		OFF

#### (1) DIP Switch setting for Citizen (iDP 3550) Mode

#### • DIP Switch 1

SW	Function	ON	OFF	Default
1-1	Emulation	Refer to the following table 1		
1-2				OFF
1-3	Auto Cutter	Enable	Disable	OFF
1-4	CBM command	CBM2 Mode (iDP3530 System)	CBM1 Mode (iDP3540 System)	OFF
1-5	International Character	Refer to the following table 3		
1-6				ON
1-7				
1-8	CR Mode	CR	CR+LF	OFF

#### • DIP Switch 2 (RS232C Serial Interface Mode)

SW	Function	ON	OFF	Default
2-1	Data Length	8bits	7bits	ON
2-2	Parity Check	Disable	Enable	ON
2-3	Parity Selection	ODD	EVEN	ON
2-4	Handshaking	DTR/DSR	XON/XOFF	ON
2-5	Baud Rate Selection	Refer to the following table 2		
2-6				OFF
2-7	Near-End Sensor Status	Enable	Disable	OFF
2-8	Mechanism Type	Graphic	Text	OFF

#### (2) DIP Switch setting for Star (SP500) Mode

#### • DIP Switch 1

SW	Function	ON	OFF	Default
1-1	Emulation	Refer to the following table 1		
1-2				OFF
1-3	Auto Cutter	Enable	Disable	OFF
1-4	Printing in Black/Red	Enable	Disable	OFF
1-5~8		Reserved		OFF

#### • DIP Switch 2 (RS232C serial interface model)

SW	Function	ON	OFF	Default
2-1		Reserved		
2-2				OFF
2-3	Handshaking	XON/XOFF	DTR/DSR	OFF
2-4	Data Length	7bits	8bits	OFF
2-5	Parity Check	Enable	Disable	OFF
2-6	Parity Selection	EVEN	ODD	OFF
2-7	Baud Rate Selection	Refer to the following table 2		
2-8				OFF

• Table 1 – Emulation Selection

Emulation	1-1	1-2
BXL/POS	OFF	OFF
BXL/POS-KP	ON	ON
STAR	OFF	ON
CITIZEN	ON	OFF

• Table 2 – Transmission Speed (bps) Selection

Transmission	Setting		Citizen Mode	
	2-7	2-8	2-5	2-6
2400	ON	ON	ON	ON
4800	OFF	ON	OFF	ON
9600	OFF	OFF	OFF	OFF
19200	ON	OFF	ON	OFF

- BXL/POS-KP (Kitchen Printer Mode): Buzzer will sound when the automatic cutting function is activated or paper is low.

• Table 3 – International Language Selection

Country	DSW1-5	DSW1-6	DSW1-7	Code Page
U.S.A	ON	ON	ON	Page 0 (PC437 : USA)
France	OFF	ON	ON	Page 2 (PC850 : Multilingual)
Germany	ON	OFF	ON	
U.K	OFF	OFF	ON	Page 5 (PC865 : Nordic)
Denmark	ON	ON	OFF	
Sweden	OFF	ON	OFF	Page 2 (PC850 : Multilingual)
Italy	ON	OFF	OFF	
Windows Code	OFF	OFF	OFF	Windows Code

### ◆ Self-Test

1. Turn the printer off and close the rear cover.
2. While holding down the FEED button, turn on the printer and continue to hold until the paper begins to feed. The self-test begins to print the printer settings and cuts the paper and pauses. (ERROR lamp will be on.)
3. Press the FEED button to print the rolling ASCII pattern.
4. When the rolling ASCII pattern is printed, the self-test mode automatically ends.

### ※ Note

The self-test lets you know if your printer is operating properly. It checks the print quality, ROM version, and DIP switch settings.

### ◆ WEEE (Waste Electrical and Electric Equipment)



This marking shown on the product or its literature, indicates that it should not be disposed with other household wastes at the end of its working life. To prevent possible harm to the environment or human health from uncontrolled waste disposal, please separate this from other types of wastes and recycle it responsibly to promote the sustainable reuse of material resources. Household users should contact either the retailer where they purchased this product, or their local government office, for details of where and how they can take this item for environmentally safe recycling. Business users should contact their supplier and check the terms and conditions of the purchase contract. This product should not be mixed with other commercial wastes for disposal.

### ☎ BIXOLON Co., Ltd.

• Website <http://www.bixolon.com>

#### • Korea Headquarters

(Add) 7-8F, (Sampyeong-dong), 20, Pangyoeyeok-ro241beon-gil, Bundang-gu, Seongnam-si, Gyeonggi-do, 13494, Korea (ROK)  
(Tel.) +82-31-218-5500

#### • U.S. Office

(Add) BIXOLON America Inc. 13705 Cimarron Ave Gardena, CA 90249  
(Tel.) +1-858 764 4580

#### • Europe Office

(Add) BIXOLON Europe GmbH, Tiefenbroicher Weg 35 40472 Düsseldorf  
(Tel.) +49 (0)211 68 78 54 0

### ◆ Safety Precautions

In using the present appliance, please keep the following safety regulations in order to prevent any hazard or material damage.



#### WARNING

Violating following instructions can cause serious injury or death.

#### Do not plug several products in one multi-outlet.

- This can provoke over-heating and a fire.
- If the plug is wet or dirty, dry or wipe it before usage.
- If the plug does not fit perfectly with the outlet, do not plug in.
- Be sure to use only standardized multi-outlets.

PROHIBITED



#### You must use only the supplied adapter.

- It is dangerous to use other adapters.



#### Do not pull the cable to unplug.

- This can damage the cable, which is the origin of a fire or a breakdown of the printer.

PROHIBITED



#### Keep the plastic bag out of children's reach.

- If not, a child may put the bag on his head.



#### Do not plug in or unplug with your hands wet.

- You can be electrocuted.

PROHIBITED

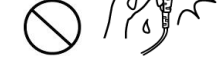

#### Do not bend the cable by force or leave it under any heavy object.

- A damaged cable can cause a fire.

PROHIBITED



#### CAUTION

Violating following instructions can cause slight wound or damage the appliance.

#### If you observe a strange smoke, odor or noise from the printer, unplug it before taking following measures.

- Switch off the printer and unplug the set from the mains.
- After the disappearance of the smoke, call your dealer to repair it.

TO UNPLUG



#### Keep the desiccant out of children's reach.

- If not, they may eat it.



#### Install the printer on the stable surface.

- If the printer falls down, it can be broken and you can hurt yourself.

PROHIBITED



#### Use only approved accessories and do not try to disassemble, repair or remodel it for yourself.

- Call your dealer when you need these services.
- Do not touch the blade of auto cutter.

DISASSEMBLING  
PROHIBITED



#### Do not let water or other foreign objects in the printer.

- If this happened, switch off and unplug the printer before calling your dealer.

PROHIBITED



#### Do not use the printer when it is out of order. This can cause a fire or an electrocution.

- Switch off and unplug the printer before calling your dealer.

TO UNPLUG



# Guide d'installation de l'imprimante IMPRIMANTE À IMPACT SRP-275III

## Information

Ce guide d'installation comprend de brèves informations nécessaires à l'installation du produit. Pour des informations plus détaillées concernant l'installation, veuillez vous reporter au manuel d'utilisation disponible sur le CD fourni. Le contenu du CD est le suivant :

1. Manuel : Manuel d'utilisation, schéma des codes, commandes de contrôle
2. Pilotes : Pilotes Windows, pilotes Système d'exploitation
3. Utilitaires : Un outil de téléchargement de logo et un outil de bascule de commande de la mémoire virtuelle

Nous, BIXOLON, poursuivons sans cesse nos efforts afin d'améliorer et de mettre à jour les fonctions et la qualité de tous nos produits. Dans le présent manuel, les caractéristique et / ou le contenu du manuel d'utilisation peut être modifié sans avis préalable.

## Composants

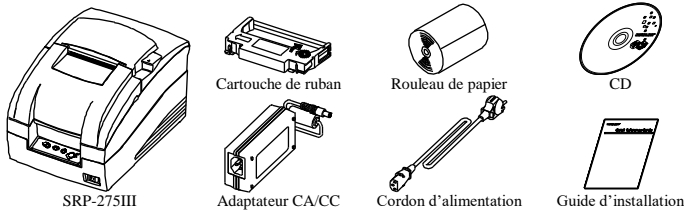

## Connexion des câbles

1. Eteindre l'imprimante ainsi que la caisse enregistreuse électronique hôte (ordinateur hôte).
  2. Brancher le cordon d'alimentation dans l'adaptateur, puis, brancher l'adaptateur dans la prise d'alimentation de l'imprimante.
  3. Vérifier le câble d'interface (Série, Parallèle, USB ou Ethernet) puis le connecter en conséquence.
  4. Brancher le câble d'ouverture du tiroir dans le connecteur d'ouverture du tiroir de l'imprimante.
- ※ Ne pas utiliser d'adaptateur non fourni avec l'imprimante.

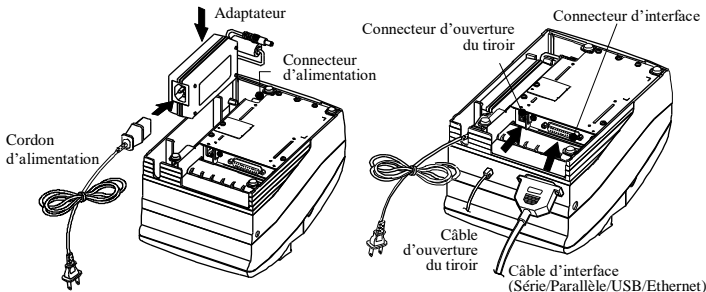

## Installation de la cartouche du ruban

1. Avant d'insérer la cartouche de ruban, tourner le bouton dans le sens des aiguilles d'une montre afin d'éviter que le ruban ne s'enroule.
2. Ouvrir le panneau avant de l'imprimante et retirer l'ancienne cartouche de ruban, le cas échéant.
3. Insérer la cartouche de ruban tel que le montre le schéma de manière à ce que le ruban soit aligné vers l'arrière de la tête d'impression.
4. Afin de permettre au ruban de se déplacer librement à l'intérieur de la cartouche, lors de l'insertion de cartouche de ruban, tourner de nouveau le bouton dans le sens des aiguilles d'une montre.
5. Fermer le panneau avant de l'imprimante.

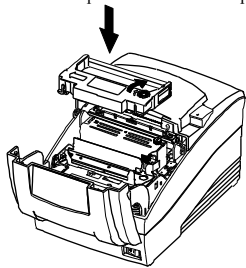

### ※ Note

Utiliser des cartouches de ruban non autorisées peut altérer la qualité d'impression ou entraîner un dysfonctionnement de la machine. Cela annulera la garantie. Reportez-vous aux caractéristiques techniques de ce produit, mentionnés dans le présent guide, pour plus d'informations sur la cartouche de ruban.

## Installation du rouleau de papier

1. Ouvrir le panneau arrière.
2. Insérer un nouveau rouleau de papier et s'assurer qu'il est correctement aligné.
3. Sortir une petite quantité de papier puis refermer le couvercle.

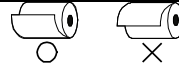
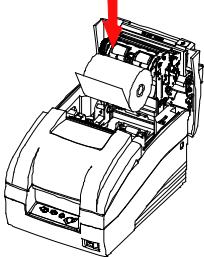

## Utilisation du panneau de fonctions

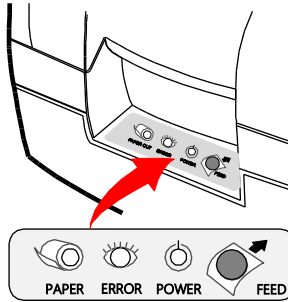

- **FEED (Bouton Feed [Alimentation])**  
Appuyer une fois sur le bouton FEED pour retirer le surplus de papier. Appuyer sur le bouton FEED jusqu'à ce que tout le surplus du papier soit délogé.
- **POWER (Marche / Arrête, voyant vert)**  
Lorsque l'imprimante est allumée, un voyant vert s'allume.
- **ERROR (Erreur, Voyant rouge)**  
Lorsqu'un erreur survient, un voyant rouge s'allume. (ex. Plus de papier couvercle entrouvert, etc.)
- **PAPER OUT (Sortie du papier, voyant rouge)**  
Lorsque le rouleau de papier est presque terminé, le voyant papier deviendra rouge. S'il n'y a plus de papier, le voyant papier ainsi que le voyant « Erreur » seront allumés.

## Paramétrage des commutateurs DIP

La modification des paramètres des commutateurs DIP doit être effectuée lorsque l'imprimante est éteinte. Toute modification effectuée lorsque l'imprimante est allumée ne sera pas traitée.

• Commutateur DIP 1				
COM	Fonction	ON	OFF	Défaut
1-1	Emulation	Se reporter au tableau 1 suivant		OFF
1-2				
1-3	Machine de coupe automatique	Activée	Désactivée	ON
1-4	Compatible avec SRP-275	Activée	Désactivée	OFF
1-5	Interface série	Commutateur Mémoire	Commutateur DIP	OFF
1-6	Impression d'une image bit NV après la coupe	Activée	Désactivée	OFF
1-7	Statut du capteur de presque fin	Activé	Désactivé	ON
1-8	Impression colonne	42	40	OFF

• Commutateur DIP 2 (Modèle Interface série RS232C)				
COM	Fonction	ON	OFF	Défaut
2-1	Erreur de réception de données	Ignoré	Impression "???"	OFF
2-2	Capteur de marques noires	Activée	Désactivée	OFF
2-3	Etablissement d'une liaison	XON/XOFF	DTR/DSR	OFF
2-4	Longueur des données	7 bits	8 bits	OFF
2-5	Contrôle de parité	Activé	Désactivé	OFF
2-6	Sélection de la parité	PAIRE	IMPAIRE	OFF
2-7	Sélection du débit en bauds	Se reporter au tableau 2 suivant		OFF
2-8				OFF

• Commutateur DIP 2 (Modèle Interface Parallèle)				
COM	Fonction	ON	OFF	Défaut
2-1	Saut de ligne automatique	Activée	Désactivée	OFF
2-2	Capteur de marques noires	Activée	Désactivée	OFF
2-3-8		Indéfini		OFF

(1) Paramétrage du commutateur DIP pour le modèle Citizen (iDP3550)

• Commutateur DIP 1				
COM	Fonction	ON	OFF	Défaut
1-1	Emulation	Se reporter au tableau 1 suivant		OFF
1-2				
1-3	Machine de coupe automatique	Activée	Désactivée	OFF
1-4	Commande CBM	Modèle CBM2 (Système iDP3530)	Modèle CBM1 (Système iDP3540)	OFF
1-5	Caractère international	Se reporter au tableau 3 suivant		ON
1-6				
1-7				
1-8	Mode CR	CR	CR+LF	OFF

• Commutateur DIP 2 (Modèle Interface série RS232C)				
COM	Fonction	ON	OFF	Défaut
2-1	Longueur des données	8 bits	7 bits	ON
2-2	Contrôle de parité	Désactivé	Activé	ON
2-3	Sélection de la parité	IMPAIRE	PAIRE	ON
2-4	Etablissement d'une liaison	DTR/DSR	XON/XOFF	ON
2-5	Sélection du débit en bauds	Se reporter au tableau 2 suivant		OFF
2-6				
2-7	Statut du capteur de presque fin	Activé	Désactivé	OFF
2-8	Type de mécanisme	Graphique		OFF

(2) Paramétrage du commutateur DIP pour le modèle Star (SP500)

• Commutateur DIP 1				
COM	Fonction	ON	OFF	Défaut
1-1	Emulation	Se reporter au tableau 1 suivant		OFF
1-2				
1-3	Machine de coupe automatique	Activée	Désactivée	OFF
1-4	Impression en Noir / Rouge	Activée	Désactivée	OFF
1-5-8		Réservé		OFF

• Commutateur DIP 2 (Modèle Interface série RS232C)				
COM	Fonction	ON	OFF	Défaut
2-1		Réservé		OFF
2-2				
2-3	Etablissement d'une liaison	XON/XOFF	DTR/DSR	OFF
2-4	Longueur des données	7 bits	8 bits	OFF
2-5	Contrôle de parité	Activé	Désactivé	OFF
2-6	Sélection de la parité	PAIRE	IMPAIRE	OFF
2-7	Sélection du débit en bauds	Se reporter au tableau 2 suivant		OFF

• Tableau 1 – Sélection d'émulation

Emulation	1-1	1-2
BXL/POS	OFF	OFF
BXL/POS-KP	ON	ON
STAR	OFF	ON
CITIZEN	ON	OFF

• Tableau 2 – Sélection de la vitesse de transmission (bps)

Transmission	paramètres des		Modèle Citizen	
	2-7	2-8	2-5	2-6
2400	ON	ON	ON	ON
4800	OFF	ON	OFF	ON
9600	OFF	OFF	OFF	OFF
19200	ON	OFF	ON	OFF

- BXL/POS-KP (Modèle d'imprimante Cuisine) : Un bip retentira lorsque la fonction de coupe automatique sera activée et lorsqu'il ne resta plus beaucoup de papier.

• Tableau 3 – Sélection de la langue internationale

Pays	DSW1-5	DSW1-6	DSW1-7	Page de codes
U.S.A	ON	ON	ON	Page 0 (PC437 : USA)
France	OFF	ON	ON	Page 2 (PC850 : Multilingue)
Allemagne	ON	OFF	ON	
R.-U.	OFF	OFF	ON	Page 5 (PC865 : Nordique)
Danemark	ON	ON	OFF	
Suède	OFF	ON	OFF	Page 2 (PC850 : Multilingue)
Italie	ON	OFF	OFF	
Code Windows	OFF	OFF	OFF	Code Windows

### Autotest

1. Eteindre l'imprimante et fermer le panneau arrière.
2. Tout en maintenant le bouton ALIMENTATION, allumer l'imprimante et continuer à appuyer sur le bouton jusqu'à ce que le papier commence à se charger. L'autotest commence par imprimer le paramétrage de l'imprimante, coupe le papier puis se met en pause. (Le voyant ERROR [Erreur] s'allumera.)
3. Appuyer sur le bouton ALIMENTATION pour imprimer le modèle ASCII du défilement vertical.
4. Une fois le modèle ASCII de défilement vertical imprimé, l'autotest s'arrêtera automatiquement.

### ※ Note

L'autotest vous indique si votre imprimante fonctionne correctement. Il vérifie la qualité d'impression, la version ROM ainsi que les paramètres des commutateurs DIP.

### WEEE (Waste Electrical and Electric Equipment)



L'indication qui comporte le produit ou son étiquette, signifie qu'il ne doit pas être traité avec les autres déchets domestiques, lorsqu'il ne sera plus utilisable. Son utilisateur devra le séparer d'autres types de déchets pour son recyclage, afin d'empêcher que son mauvais traitement ne nuise à l'environnement ou à la santé publique, ce qui contribuera à la réutilisation durable de ressources. Pour un produit à usage domestique, il faut contacter le point de vente où vous avez acheté votre produit, ou les autorités locales, pour vous renseigner sur les décharges où le produit usé doit être mis, dans le cadre de sa réutilisation assurant la sécurité environnementale. Pour un produit à usage industriel, il faut appeler son fournisseur pour vérifier les conditions de vente. Une fois usé, ce produit ne doit pas être traité avec les autres déchets industriels et commerciaux.

### BIXOLON Co., Ltd.

• Site Internet <http://www.bixolon.com>

#### • Siège en Corée

(Adr.) 7-8F, (Sampyeong-dong), 20, Pangyoyeok-ro241beon-gil, Bundang-gu, Seongnam-si, Gyeonggi-do, 13494, Korea (ROK)  
(Tél.) +82-31-218-5500

#### • Bureau aux Etats-Unis

(Adr.) BIXOLON America Inc. 13705 Cimarron Ave Gardena, CA 90249  
(Tél.) +1-858 764 4580

#### • Bureau en Europe

(Adr.) BIXOLON Europe GmbH, Tiefenbroicher Weg 35 40472 Düsseldorf  
(Tél.) +49 (0)211 68 78 54 0

### Précautions d'Emploi

Lors de l'utilisation du présent produit, respectez les mesures de sécurité ci-dessous afin d'éviter tout danger ou détérioration du matériel.



### AVERTISSEMENT

Le non-respect des instructions suivantes peut entraîner une blessure grave ou la mort.

#### Ne branchez pas plusieurs produits différents dans la même prise.

- Cela peut provoquer un échauffement et une incendie.
- Si la prise est mouillée ou sale, séchez et nettoyez la avant l'usage.
- Si l'appareil ne s'adapte pas parfaitement à la prise, ne branchez pas l'appareil.
- En cas d'utilisation d'une multi-prise, celle-ci doit être standard.

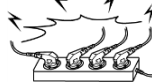

#### Vous devez utiliser uniquement l'adaptateur fourni avec l'imprimante.

- L'utilisation d'adaptateurs d'autres marques peut être dangereux.



#### Ne tirez pas sur le câble pour débrancher la prise.

- Cela risque d'endommager le câble et peut être à l'origine d'un incendie ou d'un défaut.

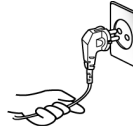

#### Gardez le sac plastique dans un endroit inaccessible aux enfants.

- L'enfant risque de mettre ce sac plastique sur sa tête.



#### Ne branchez ou débranchez pas avec les mains mouillées.

- Vous risquez l'électrocution.



#### Ne forcez pas la corde à se courber et ne la faites pas passer sous un objet lourd.

- Une corde abîmée peut provoquer un incendie.



### ATTENTION

Le non-respect des instructions suivantes peut causer une blessure légère ou une détérioration de l'appareil.

#### Si l'imprimante produit de la fumée, une odeur, ou un bruit étrange, débranchez la avant de prendre les mesures ci-dessous.

- Eteignez et débranchez l'imprimante.
- Après la disparition de la fumée, appelez votre revendeur pour la réparation.



#### Gardez l'absorbant d'humidité dans un endroit inaccessible aux enfants.

- Il est dangereux si l'enfant le mange.



#### Installez votre imprimante sur une surface stable.

- Si votre imprimante tombe, elle peut tomber en panne et vous risquez de vous blesser.



#### Employez uniquement des accessoires approuvés et ne démontez, réparez ou remodelez

- Appelez votre revendeur si vous avez besoin de ces services.
- Ne pas toucher la lame du massicot.



#### Evitez que l'eau ou des objets étrangers entrent dans l'imprimante.

- Si cela se produit, éteignez et débranchez l'imprimante avant d'appeler votre revendeur.



#### N'utilisez pas votre imprimante quand elle est en panne. Cela risque de causer un incendie ou une électrocution.

- Eteignez et débranchez l'imprimante avant d'appeler votre revendeur.



# Guía de instalación de la impresora

## IMPRESORA DE IMPACTO SRP-275III

### ◆ Información

Esta Guía de instalación incluye un breve resumen de la información necesaria para la instalación del producto. Para obtener información de instalación más detallada, consulte el manual del usuario que se encuentra en el CD adjunto. Los contenidos del CD incluyen lo siguiente.

1. Manual: Manual del usuario, Tabla de códigos, Comandos de control
2. Controladores: Controladores para Windows, controladores OPOS
3. Programas utilitarios: herramienta para descarga de logos y herramienta de memoria virtual para el control de interruptores

En BIXOLON mantenemos esfuerzos continuos para mejorar y actualizar las funciones y la calidad de todos nuestros productos. En lo sucesivo, las especificaciones del producto y/o el contenido del manual del usuario pueden modificarse sin previo aviso.

### ◆ Componentes

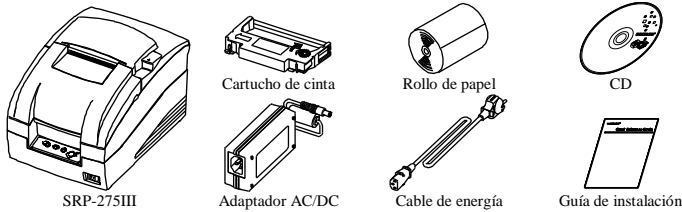

### ◆ Cómo conectar los cables

1. Apague la impresora y la caja registradora principal (computadora principal).
2. Conecte el cable de energía al adaptador, y luego, el adaptador al conector de alimentación de la impresora.
3. Verifique el cable de interfaz (Serie, Paralelo, USB, o Ethernet), y conecte el cable conector de interfaz adecuadamente.
4. Conecte el cable de la gaveta de expulsión en el conector de la gaveta de expulsión de la impresora.

※ No utilice un adaptador que no haya sido provisto junto con la impresora.

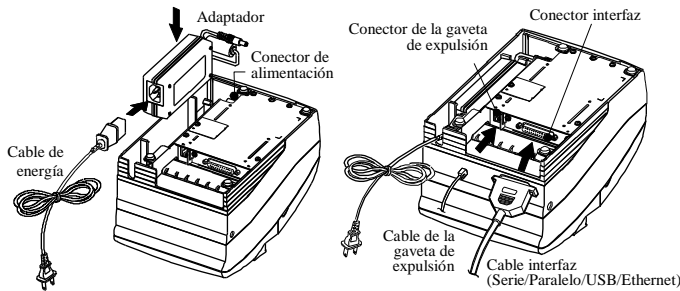

### ◆ Cómo instalar el cartucho de cinta

1. Antes de insertar el cartucho de cinta, gire la perilla en el sentido de las agujas del reloj para evitar que la cinta se enrosque.
2. Abra la tapa frontal de la impresora y quite el cartucho de cinta usado, si lo hay.

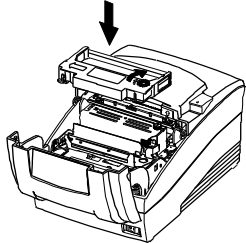

3. Inserte el cartucho de cinta como muestra la figura para que la cinta esté alineada con la parte trasera del cabezal de la impresora.
4. Para que la cinta se mueva con libertad dentro del cartucho, cuando inserte el cartucho, gire la perilla una vez más en el sentido de las agujas del reloj.
5. Cierre la tapa frontal de la impresora.

#### ※ Nota

El uso de cartuchos de cinta no autorizados puede provocar fallas o una impresión de calidad deficiente y anulará la garantía. Consulte las especificaciones del producto en esta guía para aprender más acerca del cartucho de cinta.

### ◆ Cómo instalar el rollo de papel

1. Abra la tapa trasera.
2. Inserte un nuevo rollo de papel, asegurándose de alinearlos adecuadamente.
3. Quite una pequeña cantidad de papel y cierre la tapa.

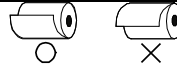
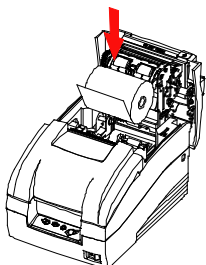

### ◆ Cómo usar el panel de funcionamiento

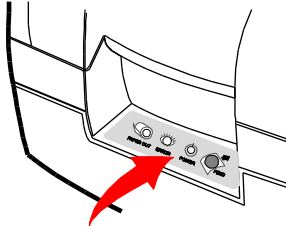

• **FEED (Botón de alimentación)**  
Presione una vez el botón de ALIMENTACIÓN para expulsar más papel. Si mantiene presionado el botón de ALIMENTACIÓN, descargará papel continuamente hasta que lo suelte.

• **POWER (Encendido, LED verde)**  
Cuando conecte la energía, se encenderá un LED verde.

• **ERROR (Error, LED rojo)**  
Cuando ocurra un error, se encenderá un LED rojo. (por ej.: no hay papel, la tapa está entreabierta, etc.)

• **PAPER OUT (Falta de papel, LED rojo)**  
El LED de papel estará rojo cuando el rollo de papel esté por terminarse. Si ya no queda papel, el LED de papel estará encendido junto con el LED de "Error".

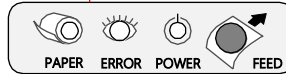

### ◆ Cómo configurar los interruptores DIP

Para cambiar la configuración de los interruptores DIP, la impresora debe estar apagada. Los cambios que se realicen mientras la impresora está encendida no se procesarán.

#### • Interruptor DIP 1

INT	Función	ENCENDIDO	APAGADO	Predeterminado
1-1	Emulación	Consulte la siguiente tabla 1		APAGADO
1-2				
1-3	Cortador automático	Activar	Desactivar	ENCENDIDO
1-4	Compatible con SRP-275	Activar	Desactivar	APAGADO
1-5	Interfaz serie	Interruptor de memoria	Interruptor DIP	APAGADO
1-6	Impresión de la imagen por bit NV después de cortar	Activar	Desactivar	APAGADO
1-7	Estado del sensor de Casi TERMINADO	Activar	Desactivar	ENCENDIDO
1-8	Impresión columna	42	40	APAGADO

#### • Interruptor DIP 2 (RS232C Modelo de interfaz serie)

INT	Función	ENCENDIDO	APAGADO	Predeterminado
2-1	Error de recepción de datos	Ignorar	Imprimir "?"	APAGADO
2-2	Sensor de marcas negras	Activar	Desactivar	APAGADO
2-3	Entrada en comunicación	XON/XOFF	DTR/DSR	APAGADO
2-4	Longitud de datos	7 bits	8 bits	APAGADO
2-5	Control de paridad	Activar	Desactivar	APAGADO
2-6	Selección de paridad	PAR	IMP	APAGADO
2-7	Selección de velocidad de transmisión	Consulte la siguiente tabla 2		APAGADO
2-8				APAGADO

#### • Interruptor DIP 2 (Modelo de interfaz paralelo)

INT	Función	ENCENDIDO	APAGADO	Predeterminado
2-1	Alimentación de línea automática	Activar	Desactivar	APAGADO
2-2	Sensor de marcas negras	Activar	Desactivar	APAGADO
2-3-8		Indefinido		APAGADO

(1) Configuración de interruptores DIP para el modo Citizen (iDP 3550)

#### • Interruptor DIP 1

INT	Función	ENCENDIDO	APAGADO	Predeterminado
1-1	Emulación	Consulte la siguiente tabla 1		APAGADO
1-2				
1-3	Cortador automático	Activar	Desactivar	APAGADO
1-4	Comando CBM	Modo CBM2 (Sistema iDP3530)	Modo CBM1 (Sistema iDP3540)	APAGADO
1-5	Caracter internacional	Consulte la siguiente tabla 3		ENCENDIDO
1-6				
1-7				
1-8	Modo CR	CR	CR+LF	APAGADO

#### • Interruptor DIP 2 (RS232C Modo de interfaz serie)

INT	Función	ENCENDIDO	APAGADO	Predeterminado
2-1	Longitud de datos	8bits	7bits	ENCENDIDO
2-2	Control de paridad	Desactivar	Activar	ENCENDIDO
2-3	Selección de paridad	IMP	PAR	ENCENDIDO
2-4	Entrada en comunicación	DTR/DSR	XON/XOFF	ENCENDIDO
2-5	Selección de velocidad de transmisión	Consulte la siguiente tabla 2		APAGADO
2-6				
2-7	Estado del sensor de Casi TERMINADO	Activar	Desactivar	APAGADO
2-8	Tipo de mecanismo	Gráfico	Texto	APAGADO

(2) Configuración de interruptores DIP para el modo Star (SP500)

#### • Interruptor DIP 1

INT	Función	ENCENDIDO	APAGADO	Predeterminado
1-1	Emulación	Consulte la siguiente tabla 1		APAGADO
1-2				
1-3	Cortador automático	Activar	Desactivar	APAGADO
1-4	Impresión en negro/rojo	Activar	Desactivar	APAGADO
1-5-8		Reservado		APAGADO

#### • Interruptor DIP 2 (RS232C modelo de interfaz serie)

INT	Función	ENCENDIDO	APAGADO	Predeterminado
2-1		Reservado		APAGADO
2-2		Reservado		APAGADO
2-3	Entrada en comunicación	XON/XOFF	DTR/DSR	APAGADO
2-4	Longitud de datos	7bits	8bits	APAGADO
2-5	Control de paridad	Activar	Desactivar	APAGADO
2-6	Selección de paridad	PAR	IMP	APAGADO
2-7	Selección de velocidad de transmisión	Consulte la siguiente tabla 2		APAGADO
2-8				APAGADO

• Tabla 1 – Selección de emulación

Emulación	1-1	1-2
BXL/POS	APAGADO	APAGADO
BXL/POS-KP	ENCENDIDO	ENCENDIDO
STAR	APAGADO	ENCENDIDO
CITIZEN	ENCENDIDO	APAGADO

- BXL/POS-KP (Impresora modelo de cocina): El timbre sonará cuando la función de corte automático esté activada o cuando haya poco papel.

• Tabla 3 – Selección de lenguaje internacional

País	Modo			Página del código
	IN.DIP1-5	IN.DIP1-6	IN.DIP1-7	
EE.UU.	ENCENDIDO	ENCENDIDO	ENCENDIDO	Página 0 (PC437 : EE.UU.)
Francia	APAGADO	ENCENDIDO	ENCENDIDO	Página 2 (PC850 : Multilingüe)
Alemania	ENCENDIDO	APAGADO	ENCENDIDO	
R.U.	APAGADO	APAGADO	ENCENDIDO	
Dinamarca	ENCENDIDO	ENCENDIDO	APAGADO	Página 5 (PC865 : Nórdico)
Suecia	APAGADO	ENCENDIDO	APAGADO	
Italia	ENCENDIDO	APAGADO	APAGADO	Página 2 (PC850 : Multilingüe)
Código de Windows	APAGADO	APAGADO	APAGADO	

• Tabla 2 – Selección de velocidad de transmisión (bps)

Transmisión	Modo		Modo Citizen	
	2-7	2-8	2-5	2-6
2400	ENCENDIDO	ENCENDIDO	ENCENDIDO	ENCENDIDO
4800	APAGADO	ENCENDIDO	APAGADO	ENCENDIDO
9600	APAGADO	APAGADO	APAGADO	APAGADO
19200	ENCENDIDO	APAGADO	ENCENDIDO	APAGADO

### ◆ Autoevaluación

1. Apague la impresora y cierre la tapa trasera.
2. Mientras mantiene presionado el botón de ALIMENTACIÓN, encienda la impresora y continúe presionando hasta que comience a tomar el papel. La autoevaluación comienza a imprimir la configuración de la impresora, corta el papel y hace una pausa. (La lámpara de ERROR estará encendida.)
3. Presione el botón de ALIMENTACIÓN para imprimir el patrón ASCII.
4. Cuando este patrón se haya impreso, el modo de autoevaluación terminará automáticamente.

### ※ Nota

La autoevaluación le permite saber si su impresora funciona correctamente. Comprueba la calidad de impresión, la versión ROM y la configuración de los interruptores DIP.

### ◆ WEEE (Waste Electrical and Electric Equipment)



Esta marca mostrada sobre el producto, indica que este no debería ser mezclado junto con otros desechos de uso doméstico al final de su vida laboral. Para prevenir el posible daño medioambiental o de salud humana en la recogida de basura incontrolada, por favor separe este producto de otros tipos de desechos y recíclalo con responsabilidad para promover la reutilización de recursos materiales. El usuario final del producto debería ponerse en contacto con el distribuidor donde ha realizado la compra del producto, ó con su oficina de administración local, para que le informen dónde y cómo ellos pueden hacer el reciclaje ecológico seguro y adecuado. Los empresarios deberían ponerse en contacto con su proveedor y comprobar los términos y las condiciones del contrato de compra. Este producto no debería ser mezclado con otros desechos comerciales.

### ☎ BIXOLON Co., Ltd.

• Sitio Web <http://www.bixolon.com>

#### • Oficinas centrales en Corea

(Dir.) 7-8F, (Sampyeong-dong), 20, Pangyoeyeok-ro241beon-gil, Bundang-gu, Seongnam-si, Gyeonggi-do, 13494, Korea (ROK)  
(Tel.) +82-31-218-5500

#### • Oficina en los EE.UU.

(Dir.) BIXOLON America Inc. 13705 Cimarron Ave Gardena, CA 90249  
(Tel.) +1-858 764 4580

#### • Oficina en Europa

(Dir.) BIXOLON Europe GmbH, Tiefenbroicher Weg 35 40472 Düsseldorf  
(Tel.) +49 (0)211 68 78 54 0

### ◆ Precaución de Seguridad

Es el contenido para prevenir el riesgo ó el daño material con el uso correcto del producto. Lo utilice con precaución.



### ADVERTENCIA

Al violar los aspectos marcados se posible producir los daños serios ó el muerte.

No enchufe varios productos a una misma toma de corriente al mismo tiempo.

- Puede originar sobre-calentamiento y fuego.
- Si la clavija está húmeda o sucia, séquela o límpiela antes de usar.
- Si la clavija no ajusta perfectamente en la toma de corriente, no la enchufe.
- Use siempre enchufes múltiples estandarizados.

PROHIBIDO



Sólo debe utilizarse el adaptador suministrado.

- Es peligroso utilizar otros adaptadores.

SOLO ADAPTADOR SUMINISTRADO  
SUPPLIED ADAPTER

PROHIBIDO



No tire del cable para desenchufar.

- Puede dañarse el cable y provocar incendio o avería.

PROHIBIDO



Guarde la bolsa de plástico fuera del alcance de los niños.

- Si el niño se pone la bolsa en la cabeza, es peligroso.

PROHIBIDO



No enchufe o desenchufe con las manos húmedas.

- Peligro de sacudida eléctrica.

PROHIBIDO



No doble el cable a la fuerza. No lo deje debajo de objetos pesados.

- Puede ser causa de incendio.

PROHIBIDO



### PRECAUCIÓN

Al violar los aspectos marcados se posible producir los daños ligeros ó la destrucción del producto.

Si observa humo extraño, olor o ruido de la impresora, apague antes de proseguir.

- Apague la impresora y desenchufe de la corriente.
- Después de desaparecer el humo, llame al distribuidor para reparar la máquina.

Para desenchufar



Mantenga el desecante fuera del alcance de los niños.

- Peligro de que el niño se lo lleve a la boca.

PROHIBIDO



Instale la impresora sobre una superficie estable.

- Si se cae, puede romperse o causarle daño.

PROHIBIDO



Use siempre accesorios aprobados y no intente desmontar, reparar o remodelar la máquina Vd. mismo.

- Llame al distribuidor cuando necesite estos servicios.
- No toque la cuchilla del cortador automático.

DESMONTAJE PROHIBIDO



No deje caer agua u otros objetos en la impresora.

- S esto sucede, apague la impresora, desconecte de la corriente y llame al distribuidor.

PROHIBIDO



No utilice la impresora cuando está fuera de servicio. Puede originarse incendio o sacudida eléctrica.

- Apague y desenchufe la impresora antes de llamar al distribuidor.

Para desenchufar



# Manual de instalação da impressora

## IMPRESSORA DE IMPACTO SRP-275III

### ◆ Informações

Este manual de instalação inclui uma breve referência a informações necessárias para instalação do produto. Para obter informações mais detalhadas acerca da instalação, consulte o manual do utilizador contido no CD incluído. Os conteúdos do CD incluem o seguinte:

1. Manual: Manual do utilizador, diagrama de códigos e comandos de controlo
2. Controladores: Controladores do Windows e do OPOS
3. Utilitários: uma ferramenta para transferência de logótipos e uma ferramenta de controlo do interruptor de memória virtual

Nós, na BIXOLON tentamos melhorar constantemente e actualizar as funções e qualidade dos nossos produtos. Deste modo, as especificações do produto e/ou o conteúdo do manual poderá ser alterado sem aviso prévio.

### ◆ Componentes

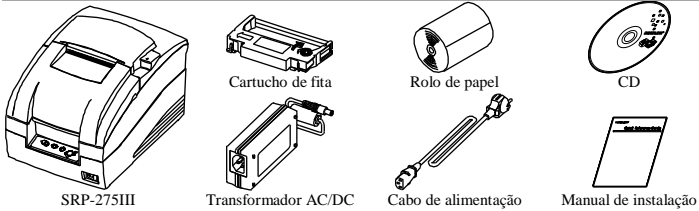

### ◆ Ligação dos cabos

1. Desligue a impressora e o ECR anfitrião (computador anfitrião)
2. Ligue o cabo de alimentação ao transformador, e de seguida, ligue o transformador ao conector de alimentação da impressora.
3. Verifique o cabo de interface (série, paralelo, USB ou Ethernet) e ligue o cabo do conector de interface em conformidade.
4. Introduza o cabo de deslocamento da prateleira no conector de deslocamento da prateleira da impressora.

※ Não utilize um adaptador que não tenha sido fornecido com a impressora.

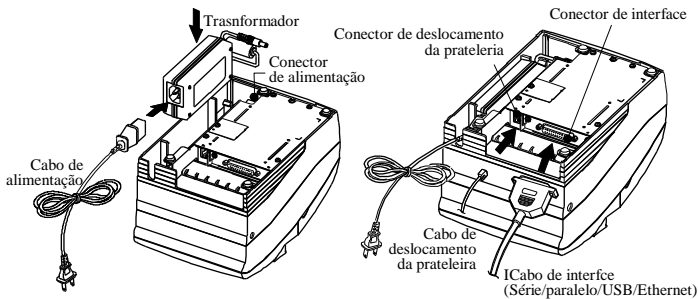

### ◆ Instalação do cartucho de fita

1. Antes de introduzir o cartucho de fita, rode o botão nos ponteiros do relógio para não dobrar a fita.
2. Abra a tampa frontal da impressora e retire o cartucho da fita antiga, caso haja.
3. Introduza o cartucho da fita como a figura mostra, de forma a que a fita fique alinhada com a parte posterior da cabeça da impressora.
4. Para permitir que a fita se desloque livremente dentro do cartucho, quando introduzir o cartucho da fita, torne a rodar o botão no sentido dos ponteiros do relógio.
5. Feche a tampa frontal da impressora.

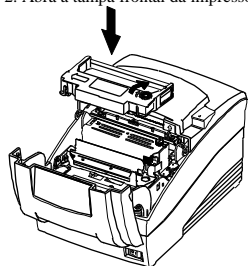

#### ※ Nota

O uso de cartuchos de fita não autorizados pode resultar em má qualidade de impressão ou mau funcionamento e pode invalidar a garantia. Consulte as Especificações do Produto neste guia para aprender mais sobre o cartucho de fita.

### ◆ Instalação do rolo de papel

1. Abra a tampa posterior.
2. Introduza um novo rolo de papel e certifique-se de o alinhar correctamente.
3. Retire uma pequena quantidade de papel e feche a tampa.

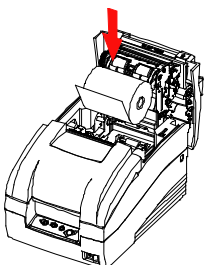

### ◆ Utilizar o painel de funcionamento

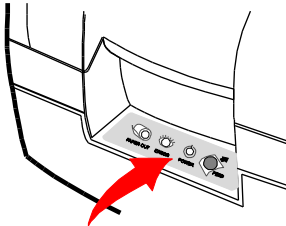

- **FEED (Botão de Alimentação)**  
Prima uma vez o botão ALIMENTAR para retirar o papel suplementar. Se mantiver premido o botão ALIMENTAR libertará de forma contínua o papel até o botão ser largado.
- **POWER (Energia, LED Verde)**  
Quando ligar o dispositivo, brilha um LED verde.
- **ERROR (Erro, LED Vermelho)**  
Quando ocorre um erro, acende um LED vermelho. Quando ocorre (por exemplo sem papel, tampa um pouco aberta, etc.).
- **PAPER OUT (Falta de Papel, LED Vermelho)**  
O LED do papel fica vermelho quando o rolo de papel estiver a correr abaixo do nível normal. Se já não houver papel, o LED do papel ficará aceso juntamente com o LED de 'Erro'.

### ◆ Definir os interruptores DIP

A mudança das definições do interruptor DIP têm de ser realizadas com a impressora desligada. Qualquer alteração realizada com a impressora ligada não será realizada.

#### • Interruptor DIP 1

SW	Função	ACTIVADA	DESACTIVADA	Predefinição
1-1	Emulação	Consulte a tabela 1 seguinte		DESACTIVADA
1-2				
1-3	Cortador automático	Activar	Desactivar	ACTIVADA
1-4	Compatível com SRP-275	Activar	Desactivar	DESACTIVADA
1-5	Interface série	Interruptor de memória	Interruptor DIP	DESACTIVADA
1-6	Imprimir imagem de bits NV após o corte	Activar	Desactivar	DESACTIVADA
1-7	Estado do sensor próximo	Activar	Desactivar	ACTIVADA
1-8	Imprimir coluna	42	40	DESACTIVADA

#### • Interruptor DIP 2 (modelo de interface série RS232C)

SW	Função	ACTIVADA	DESACTIVADA	Predefinição
2-1	Erro na recepção de dados	Ignorar	Imprimir "?"	DESACTIVADA
2-2	Sensor de Marcação Preto	Activar	Desactivar	DESACTIVADA
2-3	Sincronização	XON/XOFF	DTR/DSR	DESACTIVADA
2-4	Extensão dos dados	7 bits	8 bits	DESACTIVADA
2-5	Verificação da paridade	Activar	Desactivar	DESACTIVADA
2-6	Seleção da paridade	UNIFORME	ÍMPAR	DESACTIVADA
2-7	Seleção da velocidade de transferência	Consulte a tabela 2 seguinte		DESACTIVADA
2-8				DESACTIVADA

#### • Interruptor DIP 2 (modelo de interface paralelo)

SW	Função	ACTIVADA	DESACTIVADA	Predefinição
2-1	Alimentação de linha automática	Activar	Desactivar	DESACTIVADA
2-2	Sensor de Marcação Preto	Activar	Desactivar	DESACTIVADA
2-3-8	Sem definição			DESACTIVADA

(1) Definição do interruptor DIP para o modo Citizen (iDP 3550)

#### • Interruptor DIP 1

SW	Função	ACTIVADA	DESACTIVADA	Predefinição
1-1	Emulação	Consulte a tabela 1 seguinte		DESACTIVADA
1-2				
1-3	Cortador automático	Activar	Desactivar	DESACTIVADA
1-4	Comando CBM	Modo CBM2 (Sistema iDP3530)	Modo CBM1 (Sistema iDP3540)	DESACTIVADA
1-5	Carácter internacional:	Consulte a tabela 3 seguinte		ACTIVADA
1-6				
1-7				
1-8	Modo CR	CR	CR+LF	DESACTIVADA

#### • Interruptor DIP 2 (modo de interface série RS232C)

SW	Função	ACTIVADA	DESACTIVADA	Predefinição
2-1	Extensão dos dados	8 bits	7 bits	ACTIVADA
2-2	Verificação da paridade	Desactivar	Activar	ACTIVADA
2-3	Seleção da paridade	ÍMPAR	UNIFORME	ACTIVADA
2-4	Sincronização	DTR/DSR	XON/XOFF	ACTIVADA
2-5	Seleção da velocidade de transferência	Consulte a tabela 2 seguinte		DESACTIVADA
2-6				
2-7	Estado do sensor próximo	Activar	Desactivar	DESACTIVADA
2-8	Tipo de mecanismo	Gráfico	Texto	DESACTIVADA

(2) Definição do interruptor DIP para o modo Star (SP500).

#### • Interruptor DIP 1

SW	Função	ACTIVADA	DESACTIVADA	Predefinição
1-1	Emulação	Consulte a tabela 1 seguinte		DESACTIVADA
1-2				
1-3	Cortador automático	Activar	Desactivar	DESACTIVADA
1-4	Imprimir a preto/vermelho	Activar	Desactivar	DESACTIVADA
1-5-8	Reservado			DESACTIVADA

#### • Interruptor DIP 2 (modelo de interface série RS232C)

SW	Função	ACTIVADA	DESACTIVADA	Predefinição
2-1	Reservado			DESACTIVADA
2-2				
2-3	Sincronização	XON/XOFF	DTR/DSR	DESACTIVADA
2-4	Extensão dos dados	7 bits	8 bits	DESACTIVADA
2-5	Verificação da paridade	Activar	Desactivar	DESACTIVADA
2-6	Seleção da paridade	UNIFORME	ÍMPAR	DESACTIVADA
2-7	Seleção da velocidade de transferência	Consulte a tabela 2 seguinte		DESACTIVADA
2-8				DESACTIVADA

• Tabela 1 – Selecção da emulação

Emulação	1-1	1-2
BXL/POS	DESACTIVADA	DESACTIVADA
BXL/POS-KP	ACTIVADA	ACTIVADA
STAR	DESACTIVADA	ACTIVADA
CITIZEN	ACTIVADA	DESACTIVADA

- BXL/POS-KP (Modo de impressora de cozinha): Ouvir-se-á um sinal sonoro quando a função de corte automático é activada ou o papel está com uma velocidade baixa.

• Tabela 2 – Selecção da velocidade de transmissão (bps)

Transmissão	Modo		Modo Citizen	
	2-7	2-8	2-5	2-6
2400	ACTIVADA	ACTIVADA	ACTIVADA	ACTIVADA
4800	DESACTIVADA	ACTIVADA	DESACTIVADA	ACTIVADA
9600	DESACTIVADA	DESACTIVADA	DESACTIVADA	DESACTIVADA
19200	ACTIVADA	DESACTIVADA	ACTIVADA	DESACTIVADA

• Tabela 3 – Selecção do idioma internacional

País	DSW1-5	DSW1-6	DSW1-7	Página do código
E.U.A.	ACTIVADA	ACTIVADA	ACTIVADA	Página 0 (PC437: E.U.A.)
França	DESACTIVADA	ACTIVADA	ACTIVADA	
Alemanha	ACTIVADA	DESACTIVADA	ACTIVADA	Página 2 (PC850: diversos idiomas)
Reino Unido	DESACTIVADA	DESACTIVADA	ACTIVADA	
Dinamarca	ACTIVADA	ACTIVADA	DESACTIVADA	Página 5 (PC865: nórdico)
Suécia	DESACTIVADA	ACTIVADA	DESACTIVADA	
Itália	ACTIVADA	DESACTIVADA	DESACTIVADA	Página 2 (PC850: diversos idiomas)
Código do Windows	DESACTIVADA	DESACTIVADA	DESACTIVADA	Código do Windows

### ◆ Teste automático

1. Desligue a impressora e feche a tampa posterior.
2. Enquanto mantém premido o botão ALIMENTAR, ligue a impressora e continue a premir o botão até o papel começar a ser alimentado. O teste automático começa por imprimir as definições da impressora, corta o papel e pausa. (A lâmpada de ERROR (Erro) irá acender-se.)
3. Prima o botão ALIMENTAR para imprimir o padrão ASCII do roloador.
4. Quando o padrão ASCII de roloamento é impresso, o modo de teste automático termina automaticamente.

### ※ Nota

O teste automático permite-lhe saber se a impressora está a funcionar correctamente. Verifica a qualidade de impressão, a versão da ROM e as definições do interruptor DIP.

### ◆ WEEE (Waste Electrical and Electric Equipment)



Esta marca mostrada no produto, indica que isto não deve ser disposto com outros desperdícios de uso doméstico no fim da sua vida de funcionamento. Para prevenir o dano possível ao ambiente ou a saúde humana na coleção de lixo descontrolada, por favor separe este produto de outros tipos de desperdícios e reciclelo com reponsabilidade para promover reutilização de recursos materiais. Os usuários da casa devem pôr-se no contato com o distribuidor onde compraram este produto, ou seu escritório de administração local, para detalhes onde e como podem fazer o reciclagem ambiental, seguro e adequado. Os empresários devem pôr-se no contato com seu fornecedor e verificar os termos e condições do contrato de compra. Este produto não deve ser misturado com os outros desperdícios comerciais.

### ☎ BIXOLON Co., Ltd.

• **Website** <http://www.bixolon.com>

#### • Escritórios na Coreia

(Mor.) 7-8F, (Sampyeong-dong), 20, Pangyoeyeok-ro241beon-gil,  
Bundang-gu, Seongnam-si, Gyeonggi-do, 13494, Korea (ROK)  
(Tel.) +82-31-218-5500

#### • Escritório nos E.U.A.

(Mor.) BIXOLON America Inc. 13705 Cimarron Ave Gardena, CA 90249  
(Tel.) +1-858 764 4580

#### • Escritório na Europa

(Mor.) BIXOLON Europe GmbH, Tiefenbroicher Weg 35 40472 Düsseldorf  
(Tel.) +49 (0)211 68 78 54 0

### ◆ Precauções de Segurança

Ao utilizar este equipamento, obedeça às seguintes normas de segurança de forma a evitar situações de risco ou danos materiais.



### AVISO

Violar as instruções seguintes pode causar danos graves ou morte.

#### Não ligue vários aparelhos a uma tomada múltipla.

- A ligação de vários aparelhos a uma tomada múltipla pode provocar sobreaquecimento e fogo.
- Se a ficha estiver molhada ou suja, seque-a ou limpe-a antes de a utilizar.
- Se a ficha não encaixar bem na tomada, não a ligue.
- Certifique-se de que utiliza apenas tomadas múltiplas estandardizadas.

PROIBID



#### Utilize apenas o adaptador fornecido.

- A utilização de outros adaptadores é perigosa.

PROIBID



#### Não puxe o cabo para o desligar da corrente.

- Se o fizer, poderá danificar o cabo, o que poderá originar um incêndio ou avarias da impressora.

PROIBID

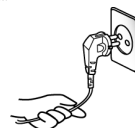

#### Mantenha o saco de plástico fora do alcance de crianças.

- Se não o fizer, poderão enfiar o saco na cabeça.

PROIBID



#### Não ligue nem desligue o aparelho da corrente com as mãos molhadas.

- Se o fizer, poderá ficar electrocutado.

PROIBID



#### Não dobre o cabo forçando-o nem coloque sobre ele um objecto pesado.

- Um cabo danificado pode provocar um incêndio.

PROIBID



### ATENÇÃO

Violar as seguintes instruções pode causar danos ou danificar a máquina.

#### Se a impressora emitir um ruído, fumo ou odor estranho, desligue-a da corrente antes de tomar as seguintes medidas.

- Desactive a impressora e desligue-a da corrente.
- Quando o fumo se desvanecer, contacte o seu revendedor para reparação da impressora.

PARA DESLIGAR



#### Mantenha o dessecante fora do alcance de crianças.

- Se não o fizer, poderão ingeri-lo.

PROIBID



#### Instale a impressora numa superfície estável.

- Se a impressora cair, poderá partir-se e provocar-lhe ferimentos.

PROIBID



#### Utilize unicamente acessórios aprovados e não tente desmontar, reparar ou remodelar a impressora sozinho.

- Contacte o seu revendedor quando necessitar destes serviços.
- Não toque na lâmina do cortador.

DESMONTAGEM PROIBIDA



#### Não deixe que água ou outros objectos estranhos penetrem na impressora.

- Se tal acontecer, desactive-a e desligue-a da corrente antes de contactar o seu revendedor.

PROIBID



#### Não utilize a impressora se ela estiver avariada. Poderá provocar um incêndio ou ser electrocutado.

- Desactive e desligue a impressora da corrente antes de contactar o seu revendedor.

PARA DESLIGAR





# 프린터 설치 안내서

## 임팩트 프린터 SRP-275III

### ◆ 안내

본 설치 안내서는 제품 설치에 필요한 간단한 정보만 기록하고 있습니다. 자세한 설치 안내는 첨부된 CD의 사용 설명서를 참고하십시오. CD에 포함되어있는 내용은 아래와 같습니다.

1. 매뉴얼: 사용 설명서, 코드표, 제어명령
2. 드라이버: Windows 드라이버, OPOS 드라이버
3. 유틸리티: 로고 다운로드 툴, 가상 메모리 스위치 조정 툴

저희 (주)빅솔론은 제품의 기능과 품질 향상을 위하여 지속적인 개선을 하고 있습니다. 이로 인하여 제품의 사양과 매뉴얼의 내용은 사전 통보 없이 변경될 수 있습니다.

### ◆ 내용물 확인

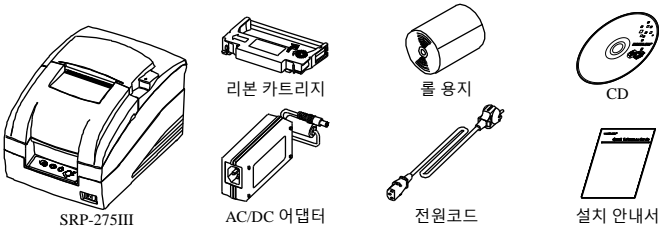

### ◆ 케이블 연결

1. 프린터와 ECR(호스트 컴퓨터)을 끕니다.
2. 전원 코드를 어댑터에 연결하고, 어댑터를 프린터의 전원 커넥터에 연결하십시오.
3. 프린터 뒷면에 있는 인터페이스 종류(직렬, 병렬, USB 또는 이더넷)를 확인하시고, 인터페이스 커넥터에 케이블을 연결합니다.
4. 프린터의 드로어 킥아웃 커넥터에 드로어 킥아웃 케이블을 연결합니다.

※ 어댑터는 반드시 공급된 제품만을 사용하십시오.

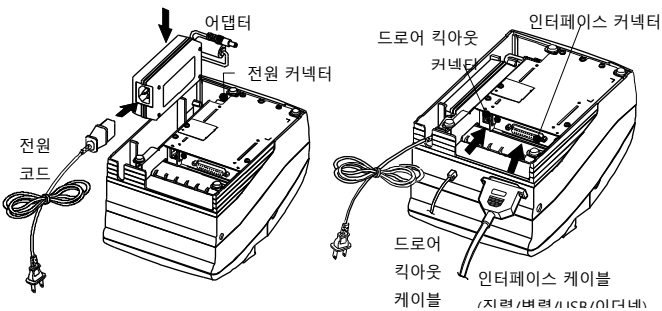

### ◆ 리본 카트리지 설치

1. 리본 카트리지를 삽입하기 전, 리본의 꼬임을 방지하기 위하여 손잡이를 시계 방향으로 돌립니다.
2. 프린터의 앞면 커버를 열고 사용한 리본 카트리지가 있다면 꺼내십시오.
3. 그림과 같이 리본 카트리지를 삽입하고 프린터 헤드 뒤에 리본이 장착되도록 하십시오.
4. 리본 카트리지를 삽입하는 동안 리본이 카트리지 안에서 자유롭게 움직일 수 있도록 하기 위해 손잡이를 다시 한 번 시계 방향으로 돌립니다.
5. 프린터 앞면 커버를 닫습니다.

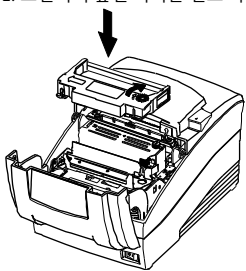

#### ※ 참고

지정된 리본 카트리지를 사용하지 않을 경우 인쇄품질 저하 및 오작동이 발생될 수 있으며 이로 인한 프린터의 불량은 보증 수리를 받을 수 없습니다. 리본카트리지에 대한 정보는 본 안내서의 제품사양을 참고하시기 바랍니다.

### ◆ 롤 용지 설치

1. 뒷면 커버를 엽니다.
2. 새로운 롤 용지를 올바른 방향으로 삽입합니다.
3. 약간의 용지를 당긴 다음, 뒷면 커버를 닫습니다.

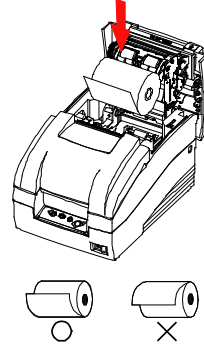

### ◆ 조작부 사용

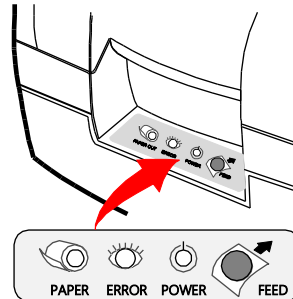

- FEED (이송버튼)  
용지를 배출하고자 할 때 이송버튼을 누릅니다. 이송버튼을 계속 누르고 있으면 용지가 연속적으로 배출 됩니다.
- POWER (전원, 녹색 LED)  
프린터에 전원이 공급되면 표시등이 켜집니다.
- ERROR (오류, 적색 LED)  
용지 없음, 뒷면 커버 열림 등 오류가 발생하였을 때 표시등이 켜집니다.
- PAPER OUT (용지없음, 적색 LED)  
용지가 거의 없을 경우에는 용지없음에 표시등이 켜지고, 용지가 모두 사용되었을 경우에는 '오류'와 함께 용지없음에 표시등이 켜집니다.

### ◆ DIP 스위치 설정

DIP 스위치 설정 변경은 프린터 전원을 끈 상태에서 해야 합니다. 켜 상태에서의 변경은 인식되지 않습니다.

#### • DIP 스위치 1

스위치	기능	ON	OFF	기본값
1-1				
1-2	에뮬레이션(Emulation) 선택	아래 표 1 참조		OFF
1-3	자동 절단기	가능	불가능	ON
1-4	SRP-275 호환	가능	불가능	OFF
1-5	시리얼 인터페이스 선택	메모리 스위치	DIP 스위치	OFF
1-6	절단 후 NV 비트 이미지 #1 인쇄	가능	불가능	OFF
1-7	용지 부족 센서	가능	불가능	ON
1-8	인쇄 열(Column)	42	40	OFF

#### • DIP 스위치 2 (RS232C 직렬 인터페이스 모델)

스위치	기능	ON	OFF	기본값
2-1	데이터 수신 오류	무시	출력 "?"	OFF
2-2	블랙 마크 센서	가능	불가능	OFF
2-3	흐름제어 (handshaking)	XON/XOFF	DTR/DSR	OFF
2-4	데이터 길이	7 bit	8 bit	OFF
2-5	패리티 (parity) 확인	가능	불가능	OFF
2-6	패리티 선택	짝수	홀수	OFF
2-7				OFF
2-8	전송 속도(Baud rate) 선택	아래 표 2 참조		OFF

#### • DIP 스위치 2 (병렬 인터페이스 모델)

스위치	기능	ON	OFF	기본값
2-1	자동 줄 바꿈	가능	불가능	OFF
2-2	블랙 마크 센서	가능	불가능	OFF
2-3~8		미정의		OFF

(1) Citizen(iDP 3550) 모드를 위한 DIP 스위치 설정

• DIP 스위치 1

스위치	기능	ON	OFF	기본값
1-1	에물레이션 선택	아래 표 1 참조		OFF
1-2				
1-3	자동 절단기	가능	불가능	OFF
1-4	CBM 명령어	CBM2 모드(iDP3530 시스템)	CBM1 모드(iDP3540 시스템)	OFF
1-5	국제 문자	아래 표 3 참조		ON
1-6				
1-7				
1-8	CR 모드	CR	CR+LF	OFF

• DIP 스위치 2 (RS232C 직렬 인터페이스 모드)

스위치	기능	ON	OFF	기본값
2-1	데이터 길이	8bit	7bit	ON
2-2	패리티 확인	불가능	가능	ON
2-3	패리티 선택	ODD	EVEN	ON
2-4	흐름제어 (handshaking)	DTR/DSR	XON/XOFF	ON
2-5	전송 속도 선택	아래 표 2 참조		OFF
2-6				
2-7	용지 부족 센서	가능	불가능	OFF
2-8	메커니즘 형식	그래픽	문자	OFF

(2) Star(SP500) 모드를 위한 DIP 스위치 설정

• DIP 스위치 1

스위치	기능	ON	OFF	기본값
1-1	에물레이션 선택	아래 표 1 참조		OFF
1-2				
1-3	자동 절단기	가능	불가능	OFF
1-4	검정/적색 인쇄	가능	불가능	OFF
1-5-8	예약			OFF

• DIP Switch 2 (RS232C 직렬 인터페이스 모델)

스위치	기능	ON	OFF	기본값
2-1	예약			OFF
2-2				
2-3	흐름제어 (handshaking)	XON/XOFF	DTR/DSR	OFF
2-4	데이터 길이	7bit	8bit	OFF
2-5	패리티 확인	가능	불가능	OFF
2-6	패리티 선택	짝수	홀수	OFF
2-7	전송 속도 선택	아래 표 2 참조		OFF
2-8				

• 표 1 - 에물레이션 선택

에물레이션	1-1	1-2
BXL/POS	OFF	OFF
BXL/POS-KP	ON	ON
STAR	OFF	ON
CITIZEN	ON	OFF

• 표 2 - 전송속도(bps) 선택

전송속도	설정		Citizen 모드	
	2-7	2-8	2-5	2-6
2400	ON	ON	ON	ON
4800	OFF	ON	OFF	ON
9600	OFF	OFF	OFF	OFF
19200	ON	OFF	ON	OFF

- BXL/POS-KP (Kitchen Printer 모드) : 자동 절단 또는 용지 부족 시 버저 울림

• 표 3 - 국제 문자 선택

국가	DSW1-5	DSW1-6	DSW1-7	코드 페이지
미국	ON	ON	ON	페이지 0 (PC437 : 미국)
프랑스	OFF	ON	ON	페이지 2 (PC850 : 다국어(Multilingual))
독일	ON	OFF	ON	
영국	OFF	OFF	ON	페이지 5 (PC865 : 북유럽(Nordic))
덴마크	ON	ON	OFF	
스웨덴	OFF	ON	OFF	
이탈리아	ON	OFF	OFF	페이지 2 (PC850 : 다국어(Multilingual))
Windows 코드	OFF	OFF	OFF	Windows 코드

◆ 자가 진단

- 프린터 전원을 끄고 프린터 뒷면 커버를 닫습니다.
  - 이송 버튼을 누르면서 전원을 켜고 버튼을 놓으면 급지가 시작됩니다. 자가 진단이 실행되고 프린터 설정이 인쇄됩니다. 테스트 중 용지를 자르고 인쇄가 중지됩니다. (ERROR 표시등이 켜집니다.)
  - 롤링 ASCII 패턴을 인쇄하려면 이송 버튼을 누릅니다.
  - 롤링 ASCII 패턴이 인쇄되면 자가 진단 모드가 자동으로 종료됩니다.
- ※ 참고  
자가 진단을 통해 프린터가 제대로 작동되고 있는지 확인할 수 있습니다. 자가 진단으로 인쇄 품질, ROM 버전, DIP 설정을 확인합니다.

◆ WEEE (Waste Electrical and Electric Equipment)

 This marking shown on the product or its literature, indicates that it should not be disposed with other household wastes at the end of its working life. To prevent possible harm to the environment or human health from uncontrolled waste disposal, please separate this from other types of wastes and recycle it responsibly to promote the sustainable reuse of material resources. Household users should contact either

the retailer where they purchased this product, or their local government office, for details of where and how they can take this item for environmentally safe recycling. Business users should contact their supplier and check the terms and conditions of the purchase contract. This product should not be mixed with other commercial wastes for disposal.

☎ BIXOLON Co., Ltd.

• 웹사이트 <http://www.bixelon.com>

• 한국 본사

(주소) 경기도 성남시 분당구 판교역로 241 번길 20 (삼평동) 7~8 층 13494  
(전화) +82-31-218-5500

• 미주 지사

(주소) BIXOLON America Inc. 13705 Cimarron Ave Gardena, CA 90249  
(전화) +1-858 764 4580

• 유럽 지사

(주소) BIXOLON Europe GmbH, Tiefenbroicher Weg 35 40472 Düsseldorf  
(전화) +49 (0)211 68 78 54 0

◆ 안전상의 경고

제품을 올바르게 사용하여 위험이나 물적 손해를 미리 방지하기 위한 내용으로 반드시 지켜 사용해 주세요.



경고

표시사항 위반시 심각한 상해나 사망이 발생할 가능성이 있습니다.

한 콘센트에 여러 제품의 전원플러그를 동시에 꽂지 마세요.

- 발열 및 발화되어 위험합니다.
- 전원플러그에서 이물질이나 물기가 묻어있으면 잘 닦아 사용하세요.
- 전원콘센트의 구멍이 헐거울 때는 전원 플러그를 꽂지 마세요.
- 멀티탭은 규격제품을 사용하세요.



전원플러그를 뺄 때는 전원코드를 잡아 당기지 마세요.

- 코드가 상처를 입어 화재나 고장의 원인이 됩니다.



어댑터는 공급된 제품만을 사용하세요.

- 다른 어댑터를 사용하면 위험합니다.

금지



비닐팩은 어린이의 손에 닿지 않는 곳에 잘 보관하세요.

- 어린이가 비닐팩을 머리에 쓰면 위험합니다.





◆ 连接电缆

1. 关闭打印机和主机（主计算机）。
  2. 将电源线插入适配器，然后将适配器插入打印机的电源连接器。
  3. 检查接口电缆（串行、并行、USB 或以太网），然后根据情况相应连接接口连接器电缆。
  4. 将抽屉推出电缆插入打印机的抽屉推出连接器。
- ※請只使用提供的适配器。

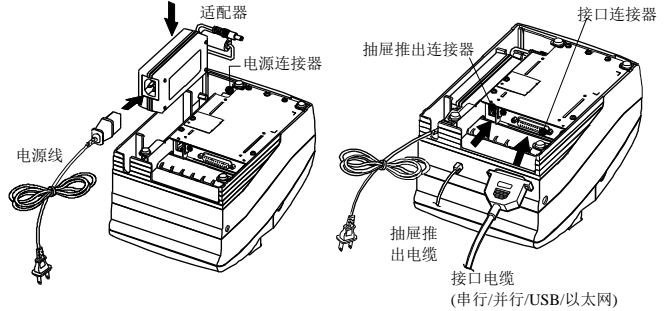

◆ 安装闸式墨带

1. 插入墨带之前，按顺时针方向旋转手柄以防止墨带结绉。
2. 打开打印机的前盖，取下旧的墨带（如果有的话）。
3. 如图所示插入墨带，使墨带与打印头后部对准。
4. 插入墨带时，墨带应在墨带内自由移动，再次按顺时针方向旋转手柄。
5. 关上打印机的前盖。

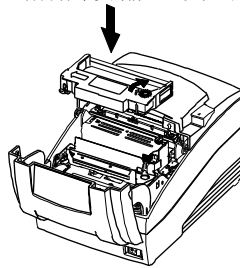

※ 注意  
不使用指定色带盒可能导致打印质量降低及错误运行，  
对此导致的打印机故障不提供保修服务。  
色带盒的相关信息请参考本指南的产品参数部分。

◆ 安装纸卷

젖은 손으로 전원플러그를 꽂거나 뽑지 마세요.  
• 감전의 위험이 있습니다.

금지

주의  
표시사항 위반시 경미한 상해나 제품손상이 발생할 가능성이 있습니다.

전원코드를 무리하게 구부리거나 무거운 물건을 눌러 파손되지 않도록 하세요.  
• 화재의 원인이 됩니다.

금지

제품에서 연기가 나거나 이상한 냄새 또는 소리가 나는 등의 이상 발생시는 바로 전원을 끈 후 아래의 조치를 취해 주세요.  
• 제품에 이상이 발생시는 바로 프린터 본체의 전원을 끈 다음 반드시 전원 플러그를 콘센트에서 뽑아주세요.  
• 연기가 나지 않는 것을 확인하고 구입처로 플러그 금지

프린터

방습제는 어린이의 손에 닿지 않는 곳에 잘 보관하세요.  
• 어린이가 방습제를 먹으면 위험합니다.

금지

안정된 장소에 설치하세요.  
• 넘어지면 제품이 파손되거나 다칠 수 있습니다.

금지

승인된 부품을 사용하고 함부로 분해, 수리, 개조하지 마세요.  
• 제품이 손상될 수 있으므로 구입처에 문의하세요.  
• 자동 절단기 날은 날카로우므로 손대지 마십시오.

금지

프린터의 본체 내부에 물이나 이물질이 들어가지 않도록 주의하세요.  
• 본체 내부에 물이나 이물질이 들어간 경우에는 먼저 프린터 본체의 전원스위치를 끄고 전원플러그를 콘센트에서 뽑 다음 구입처로 연락해 주세요.

금지

제품을 고장난 상태에서 사용하지 마세요. 화재, 감전의 원인이 됩니다.  
• 바로 본체의 전원스위치를 끄고 전원플러그를 콘센트에서 뽑 다음 구입처로 연락해 주세요.

금지

**BIXOLON®**

**打印机安装指南**

**击打式打印机 SRP-275III**

◆ 信息

本安装指南包括产品安装必要信息的简介。有关详细的安装信息，请参考所附 CD 中的用户手册。CD 包括以下内容。

1. 手册：用户手册、代码表、控制命令
2. 驱动程序：Windows 驱动程序、OPOS 驱动程序
3. 工具：标识下载工具和虚拟内存开关控制工具

在 BIXOLON，我们一直致力于提升并改善我们所有产品的功能和质量。我们可能会在不事先通知的情况下更改产品规格和/或用户手册的内容。

◆ 构件

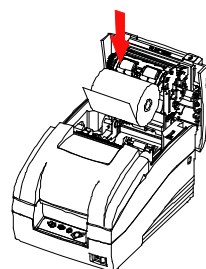
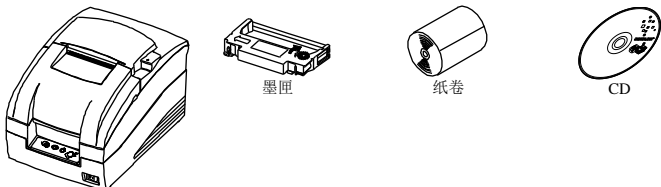

1. 打开后盖。
2. 插入新的纸卷，确保方向正确。
3. 拉出少量纸张，然后关上纸卷盖。

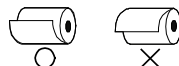

## ◆ 使用操作面板

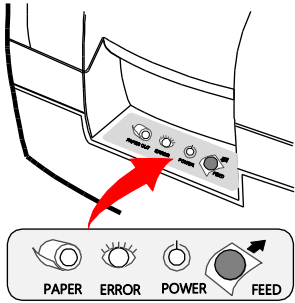

- **FEED (进纸按钮)**  
按下一次进纸按钮，退出多余的纸张。按住进纸按钮将连续退出纸张，直到松开按钮。
- **POWER (电源, 绿色 LED)**  
打开电源时，绿色 LED 将点亮。
- **ERROR (错误, 红色 LED)**  
发生错误时，红色 LED 将点亮。(例如没有纸张、盖子敞开等)
- **PAPER OUT (缺纸, 红色 LED)**  
纸卷不够时，红色 LED 将点亮。无剩余纸张时，纸张 LED 和“错误”LED 将同时点亮。

## ◆ 设置 DIP 开关

更改 DIP 开关的设置必须在打印机关闭时进行。在打印机开启时进行的任何更改将不会得到处理。

### • DIP 开关 1

开关编号	功能	开	关	默认	
1-1	仿真	请参考下表 1			关
1-2					
1-3	自动切纸器	启用	禁用	开	
1-4	兼容 SRP-275	启用	禁用	关	
1-5	串行接口	存储开关	DIP 开关	关	
1-6	切纸后打印 NV 位图像	启用	禁用	关	
1-7	耗尽传感器状态	启用	禁用	开	
1-8	打印列	42	40	关	

### • DIP 开关 2 (RS232C 串行接口型号)

开关编号	功能	开	关	默认	
2-1	数据接收错误	忽略	打印“?”	关	
2-2	黑色标记传感器	启用	禁用	关	
2-3	信号交换	XON/XOFF	DTR/DSR	关	
2-4	数据长度	7 位	8 位	关	
2-5	奇偶校验	启用	禁用	关	
2-6	奇偶选择	偶数	奇数	关	
2-7	波特率选择	请参考下表 2			关
2-8					

### • DIP 开关 2 (并行接口型号)

开关编号	功能	开	关	默认	
2-1	自动换行	启用	禁用	关	
2-2	黑色标记传感器	启用	禁用	关	
2-3-8		未定义			关

### (1) Citizen (iDP 3550) 模式的 DIP 开关设置

#### • DIP 开关 1

开关编号	功能	开	关	默认	
1-1	仿真	请参考下表 1			关
1-2					
1-3	自动切纸器	启用	禁用	关	
1-4	CBM 命令	CBM2 模式 (iDP3530 系统)	CBM1 模式 (iDP3540 系统)	关	
1-5	国际字符	请参考下表 3			开
1-6					
1-7					
1-8	CR 模式	CR	CR+LF	关	

#### • DIP 开关 2 (RS232C 串行接口型号)

开关编号	功能	开	关	默认	
2-1	数据长度	8 位	7 位	开	
2-2	奇偶校验	禁用	启用	开	
2-3	奇偶选择	奇数	偶数	开	
2-4	信号交换	DTR/DSR	XON/XOFF	开	
2-5	波特率选择	请参考下表 2			关
2-6					
2-7	耗尽传感器状态	启用	禁用	关	
2-8	机构类型	图形	文本	关	

### (2) Star (SP500) 模式的 DIP 开关设置

#### • DIP 开关 1

开关编号	功能	开	关	默认	
1-1	仿真	请参考下表 1			关
1-2					
1-3	自动切纸器	启用	禁用	关	
1-4	用黑色/红色打印	启用	禁用	关	
1-5-8		保存			关

#### • DIP 开关 2 (RS232C 串行接口型号)

开关编号	功能	开	关	默认	
2-1		保存			关
2-2					
2-3	信号交换	XON/XOFF	DTR/DSR	关	
2-4	数据长度	7 位	8 位	关	
2-5	奇偶校验	启用	禁用	关	
2-6	奇偶选择	偶数	奇数	关	
2-7	波特率选择	请参考下表 2			关
2-8					

#### • 表 1 - 仿真选择

仿真	1-1	1-2
BXL/POS	关	关
BXL/POS-KP	开	开
STAR	关	开
CITIZEN	开	关

#### • 表 2 - 传输速度 (bps) 选择

传输	设置		Citizen 模式	
	2-7	2-8	2-5	2-6
2400	开	开	开	开
4800	关	开	关	开
9600	关	关	关	关
19200	开	关	开	关

- BXL/POS-KP (厨房打印机模式)：当切纸功能启用或纸张不够时，蜂鸣器会发出声音。

• 表 3 - 国际语言选择

国家	DSW1-5	DSW1-6	DSW1-7	代码页
美国	开	开	开	第 0 页 (PC437: 美国)
法国	关	开	开	第 2 页 (PC850: 多语言)
德国	开	关	开	
英国	关	关	开	第 5 页 (PC865: 北欧)
丹麦	开	开	关	
瑞典	关	开	关	第 2 页 (PC850: 多语言)
意大利	开	关	关	
Windows 代码	关	关	关	Windows 代码

## ◆ 自检

1. 关闭打印机并关闭后盖。
2. 按下进纸按钮时，打开打印机并继续按住按钮，直到开始进纸为止。自检开始，打印打印机制并切纸，然后暂停。(ERROR 指示灯亮起。)
3. 按进纸按钮，打印滚动 ASCII 图形。
4. 打印滚动 ASCII 图形后，自检模式自动停止。

### ※ 注意

自检打印让您了解您的打印机是否运行正常。它会检查打印质量、ROM 版本和 DIP 开关设置。

## ◆ WEEE (Waste Electrical and Electric Equipment)



本标识在本产品上或产品说明书中出现，表示在本产品使用寿命结束后，不得与其它家用垃圾同时处置。为了防止垃圾的不当处置对环境或人身健康造成潜在的危害，请与其它类型的垃圾分开处理及回收，以促进材料资源的可持续再利用。关于以环保安全回收方式处置废旧机器的方法和地点事宜，家庭用户应与购买本产品的销售商或当地政府部门联系。商业用户应与其供应商联系并核查采购合同的条款。本产品不能与其它商业垃圾混合处置。

## ◆ BIXOLON Co., Ltd.

- **网站** <http://www.bixolon.com>

### • 韩国总部

(地址) 7-8F, (Sampyeong-dong), 20, Pangyoeyeok-ro241beon-gil, Bundang-gu, Seongnam-si, Gyeonggi-do, 13494, Korea (ROK)  
(电话) +82-31-218-5500

### • 美国公司

(地址) BIXOLON America Inc. 13705 Cimarron Ave Gardena, CA 90249  
(电话) +1-858 764 4580

### • 欧洲公司

(地址) BIXOLON Europe GmbH, Tiefenbroicher Weg 35 40472 Düsseldorf  
(电话) +49 (0)211 68 78 54 0

## ◆ 安全预防措施

在使用本产品过程中，请遵守下列安全规程，以免发生人身伤害或设备损坏。



### 警告

违反以下事项可能会导致严重的伤亡事故。

**不要同时将几个插头插入一个多孔电源插座中。**

- 这会导致过热和火灾。
- 如果插头潮湿或者脏，请在使用前烘干或者擦拭干净。
- 如果插头与电源插座不配套，请不要插上电源。
- 只能使用标准化的多孔电源插座。



**您只能使用本包装中供应的适配器。**

- 使用其它适配器十分危险。

**必须只用提供**

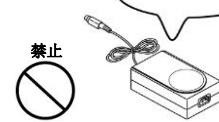

**不要通过拉掉连接线的的方式拔插头。**

- 这可能损坏连接线，造成火灾或者打印机故障。

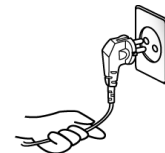

**将塑料袋放在小孩拿不到的地方。**

- 否则，小孩们会将袋子套在头上。



**不要在手潮湿的时候，插或者拔电源插头。**

- 这可能导致触电。



**不要用力弯曲连接线，或者将其置于重物之下。**

- 连接线损坏后，可能造成火灾。



### 注意

违反以下事项可能造成轻伤或损坏设备。

如果发现打印机不明原因地冒烟、发出气味或者噪音，请拔下插头，再采取急救措施。

- 关闭打印机，拔下设备的插头。
- 在烟消失后，电话联系经销商进行维修。

拔下插头



将干燥剂放在小孩拿不到的地方。

- 不然，他们会把它们当作食物。

禁止



将打印机安装在稳定的平面上。

- 如果打印机跌落，可能会摔坏，且造成人员受伤。

禁止



只使用批准的附件，自己不要尝试拆卸、修理或者改装。

- 如果需要这些服务，请电话联系经销商。
- 请勿触摸自动切纸器的刀片。

禁止拆卸



不要将水或者其他物品倒进打印机中。

- 如果发生此类事件，请关机并拔下打印机的插头。然后，电话联系经销商。

禁止



操作失灵时，不要使用打印机。这会导致火灾或者触电。

- 请关机并拔下打印机的插头，然后，电话联系经销商。

拔下插头



# Руководство по установке принтера

## ПРИНТЕР МАТРИЧНЫЙ SRP-275Ш

### ◆ Общие сведения

В данном руководстве по установке содержатся краткие сведения по установке принтера. Более подробные сведения по установке принтера можно получить из руководства по эксплуатации на диске. Компакт-диск содержит следующие сведения:

1. руководства: по эксплуатации, таблицу кодировки, управляющие команды;
2. драйвера: драйвера к ОС Windows, драйвера OPOS;
3. утилиты: средства загрузки логотипов и управляющую программу для переключения виртуальной памяти.

Компания «VIXOLON» постоянно совершенствует качество своей продукции и расширяет спектр его функциональности. Компания оставляет за собой право вносить впоследствии изменения в характеристики и/или руководства пользователя без предварительного о том уведомления.

### ◆ Комплект поставки

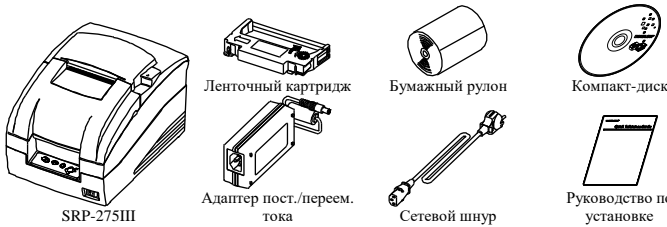

### ◆ Подключение кабелей

1. Выключите принтер и ПК, к которому будет подключаться принтер.
  2. Вставьте разъем сетевого шнура в адаптер, а затем подключите адаптер к сетевому разъему принтера.
  3. Проверьте наличие интерфейсного кабеля (последовательного, параллельного, USB, Ethernet) и подключите соответствующий тип кабеля.
  4. Вставьте кабель выталкивателя ящика кассы в соответствующее гнездо принтера.
- ※ Не допускается применять адаптеры, не поставляемые в комплекте с принтером.

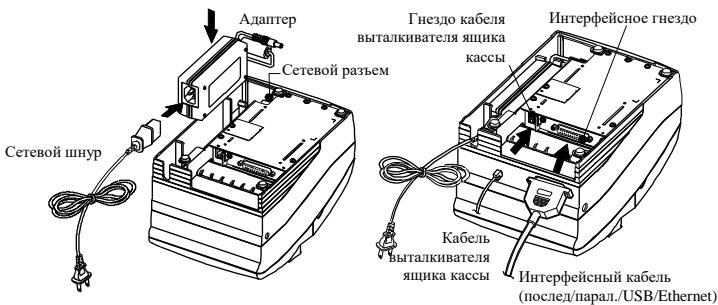

### ◆ Установка ленточного картриджа

1. Перед установкой ленточного картриджа поверните рукоятку по час.стр. для предотвращения перекручивания ленты.
2. Откройте переднюю крышку принтера и удалите использованный картридж (если он есть).
3. Вставьте картридж, как показано на рис. так, чтобы лента прилегла к тыльной части печатающей головки.
4. Для того, чтобы лента в картридже двигалась свободно при вставке картриджа, поверните рукоятку по час.стр. еще раз.
5. Закройте переднюю крышку принтера.

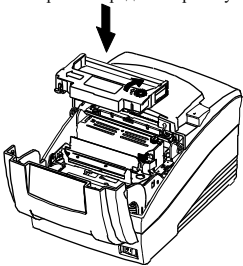

#### ※ Note

Использование неразрешенных типов ленточных картриджей может негативно сказаться на качестве печати или сбое в печати принтера, а также повлечь аннулирование гарантии. Более подробно о технических характеристиках ленточного картриджа см. раздел технических характеристик продукта в настоящем руководстве.

### ◆ Установка бумажного рулона

1. Откройте заднюю крышку.
2. Вставьте новый рулон бумаги, тщательно заправив ее.
3. Вытяните небольшой «язык» бумаги и закройте крышку.

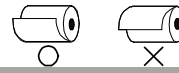
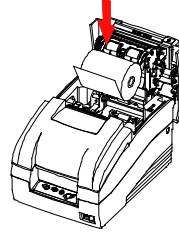

### ◆ Панель управления

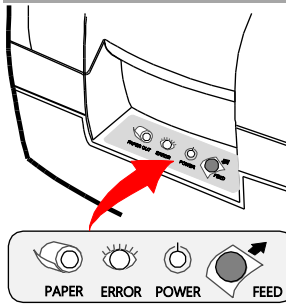

- **ПОДАЧА** (кнопка «FEED») Нажмите кнопку ПОДАЧА один раз, чтобы удалить лишнюю длину бумаги. При удержании кнопки ПОДАЧА бумага будет подаваться непрерывно до тех пор, пока кнопка не будет отпущена.
- **СЕТЬ** («POWER», зеленый светодиод) При включении питания загорится зеленый светодиод.
- **ОШИБКА** («ERROR», красный светодиод) При возникновении ошибки загорится красный светодиод. (напр., конец бумаги, крышка открыта и пр.)
- **БУМАГА** («PAPER OUT», красный светодиод) Красный диод БУМАГА загорается, когда бумага заканчивается. Если бумага закончилась, диод БУМАГА горит одновременно с диодом ОШИБКА.

### ◆ Установка микропереключателей

Изменение положения микропереключателей должно осуществляться, когда принтер выключен. Все изменения, вносимые в то время, как принтер включен, не обрабатываются.

#### • микропереключатель DIP Switch 1

П-ль	Функция	ВКЛ.	ВЫКЛ.	Станд.
1-1	Эмуляция	См. Табл. 1 ниже		ВЫКЛ.
1-2				
1-3	Автом. отрезание бумаги	Включено	Выключено	ВКЛ.
1-4	Совместим с SRP-275	Включено	Выключено	ВЫКЛ.
1-5	Последовательный интерфейс	Переключатель памяти	Микропереключатель	ВЫКЛ.
1-6	Печать растрового изображения номинала после отрезки	Включено	Выключено	ВЫКЛ.
1-7	Статус датчика конца бумаги	Включено	Выключено	ВКЛ.
1-8	распечатать колонка	42	40	ВЫКЛ

#### • Микропереключатель DIP Switch 2 (модель с последовательным интерфейсом RS232C)

П-ль	Функция	ВКЛ.	ВЫКЛ.	Станд.
2-1	Ошибка получения данных	Игнорировать	Печать «?»	ВЫКЛ.
2-2	Датчик черной метки	Включено	Выключено	ВЫКЛ.
2-3	Квитирование связи	XON/XOFF	DTR/DSR	ВЫКЛ.
2-4	Длина данных	7 бит	8 бит	ВЫКЛ.
2-5	Контроль четности	Включено	Выключено	ВЫКЛ.
2-6	Выбор четности	ЧЕТНЫЕ	НЕЧЕТНЫЕ	ВЫКЛ.
2-7	Выбор скорости в бодах	См. Табл. 2 ниже		ВЫКЛ.
2-8				

#### • Микропереключатель DIP Switch 2 (модель с параллельным интерфейсом)

П-ль	Функция	ВКЛ.	ВЫКЛ.	Станд.
2-1	Построчная автоподача	Включено	Выключено	ВЫКЛ.
2-2	Датчик черной метки	Включено	Выключено	ВЫКЛ.
2-3-8		Не определено		ВЫКЛ.

#### (1) Настройка микропереключателей для режима Citizen (iDP 3550)

##### • микропереключатель DIP Switch 1

П-ль	Функция	ВКЛ.	ВЫКЛ.	Станд.
1-1	Эмуляция	См. Табл. 1 ниже		ВЫКЛ.
1-2				
1-3	Автом. отрезание бумаги	Включено	Выключено	ВЫКЛ.
1-4	Команда CBM	Режим CBM2 (модель iDP3530)	Режим CBM1 (модель iDP3540)	ВЫКЛ.
1-5	Международная символика	См. Табл. 3 ниже		ВКЛ.
1-6				
1-7				
1-8	Режим CR (возврат каретки)	CR	CR+LF	ВЫКЛ.

##### • Микропереключатель DIP Switch 2 (режим с последовательным интерфейсом RS232C)

П-ль	Функция	ВКЛ.	ВЫКЛ.	Станд.
2-1	Длина данных	8 бит	7 бит	ВКЛ.
2-2	Контроль четности	Выключено	Включено	ВКЛ.
2-3	Выбор четности	НЕЧЕТНЫЕ	ЧЕТНЫЕ	ВКЛ.
2-4	Квитирование связи	DTR/DSR	XON/XOFF	ВКЛ.
2-5	Выбор скорости в бодах	См. Табл. 2 ниже		ВЫКЛ.
2-6				
2-7	Статус датчика конца бумаги	Включено	Выключено	ВЫКЛ.
2-8	Тип механизма	Графический	Текстовый	ВЫКЛ.

#### (2) Настройка микропереключателей для режима Star (SP500)

##### • микропереключатель DIP Switch 1

П-ль	Функция	ВКЛ.	ВЫКЛ.	Станд.
------	---------	------	-------	--------

1-1	Эмуляция	См. Табл. 1 ниже		ВЫКЛ.
1-2				
1-3	Автом. отрезание бумаги	Включено	Выключено	ВЫКЛ.
1-4	Печать черно-красная	Включено	Выключено	ВЫКЛ.
1-5-8	Зарезервировано			ВЫКЛ.
• Микропереключатель DIP Switch 2 (режим с последовательным интерфейсом RS232C)				
П-ль	Функция	ВКЛ.	ВЫКЛ.	Станд.
2-1				
2-2	Зарезервировано			ВЫКЛ.
2-3	Квитирование связи	ВЫКЛ.	DTR/DSR	ВЫКЛ.
2-4	Длина данных	ВЫКЛ.	8 бит	ВЫКЛ.
2-5	Контроль четности	ВЫКЛ.	Выключено	ВЫКЛ.
2-6	Выбор четности	ВЫКЛ.	НЕЧЕТНЫЕ	ВЫКЛ.
2-7				ВЫКЛ.
2-8	Выбор скорости в бодах	ВЫКЛ.		ВЫКЛ.

• Табл. 1. Настройка эмуляции

Эмуляция	1-1	1-2
VXL/POS	ВЫКЛ.	ВЫКЛ.
VXL/POS-KP	ВКЛ.	ВКЛ.
STAR	ВЫКЛ.	ВКЛ.
CITIZEN	ВКЛ.	ВЫКЛ.

- VXL/POS-KP (Kitchen Printer (кухонный принтер)): Звуковой сигнал оповестит об автоматическом отрезании бумаги или о конце рулона.

• Табл. 3. Выбор языка

Страна	DSW1-5	DSW1-6	DSW1-7	Кодовая страница
США	ВКЛ.	ВКЛ.	ВКЛ.	Стр. 0 (PC437: США)
Франция	ВЫКЛ.	ВКЛ.	ВКЛ.	Стр. 2 (PC850: многоязычная)
Германия	ВКЛ.	ВЫКЛ.	ВКЛ.	
Великобр.	ВЫКЛ.	ВЫКЛ.	ВКЛ.	
Дания	ВКЛ.	ВКЛ.	ВЫКЛ.	Стр. 5 (PC865: скандинавская)
Швеция	ВЫКЛ.	ВКЛ.	ВЫКЛ.	
Италия	ВКЛ.	ВЫКЛ.	ВЫКЛ.	Стр. 2 (PC850: многоязычная)
Кодировка Windows	ВЫКЛ.	ВЫКЛ.	ВЫКЛ.	Кодировка Windows

• Табл. 2. Настройка скорость передачи, бит/сек

Скорость передачи	Установка		режим Citizen	
	2-7	2-8	2-5	2-6
2400	ВКЛ.	ВКЛ.	ВКЛ.	ВКЛ.
4800	ВЫКЛ.	ВКЛ.	ВЫКЛ.	ВКЛ.
9600	ВЫКЛ.	ВЫКЛ.	ВЫКЛ.	ВЫКЛ.
19200	ВКЛ.	ВЫКЛ.	ВКЛ.	ВЫКЛ.

### ◆ Автотестирование

1. Выключите принтер и закройте заднюю крышку.
2. Удерживая нажатой кнопку ПОДАЧА, включите принтер и удерживайте до тех пор, пока бумага не появится из щели. Начнется автотестирование, при котором на печать выводится настройки, отрезается бумага и принтер становится на паузу. (будет гореть светодиод «ERROR») (ОШИБКА))
3. Нажмите кнопку ПОДАЧА для вывода на печать текущий шаблон кодировки ASCII.
4. Как только текущий шаблон кодировки ASCII будет распечатан, автотестирование закончится.

#### ※ Примечание

Автотестирование используется для проверки корректности функционирования принтера. Автотестирование позволяет проверить качество печати, версию ROM и настройки микропереключателей.

### ◆ WEEE (Waste Electrical and Electric Equipment)



Этот знак указывает, что после срока нельзя бросать эти продукты как мусоры. Чтобы сохранить здоровье окружающей среды, отделить от другие домашние мусоры, перерабатывать, тогда можно снова использовать. Домашнему потребителю обращаться магазину, в котором купил продукты, или местной администрации, чтобы узнать куда и где положить для перерабатывания этих продуктов. Деловому потребителю обращаться предприятию и подтверждать условные контракты. Когда бросать, этим продуктам нельзя быть смешанным с другими промышленными мусорами.

### ☎ BIXOLON Co., Ltd.

• Сайт <http://www.bixolon.com>

#### • Головной офис в Корее

Адрес: 7-8F, (Sampyeong-dong), 20, Pangyo-eok-ro241beon-gil, Bundang-gu, Seongnam-si, Yeonggi-do, 13494, Korea (ROK)  
Тел.: +82-31-218-5500

#### • Офис в США

Адрес: BIXOLON America Inc. 13705 Cimarron Ave Gardena, CA 90249  
Тел.: +1-858 764 4580

#### • Отделение в Европе

Адрес: BIXOLON Europe GmbH, Tiefenbroicher Weg, 35 40472 Дюссельдорф  
Тел.: +49 (0)211 68 78 54 0

### ◆ Предостережения

Пользуясь данным устройством, чтобы избежать опасности и не причинить ущерб, соблюдайте, пожалуйста, меры предосторожности.



#### Внимание

Несоблюдение следующих указаний может стать причиной серьезного увечья или смерти.

**Не подключайте несколько приборов к одной многоосеccionной розетке.**  
• Это может вызвать перегрев и возгорание.  
• Если вилка сетевого шнура мокрая или запачкана, перед включением в розетку вытрите ее.  
• Если вилка не подходит к розетке, не устанавливайте ее.  
• Пользуйтесь только стандартными многоосеccionными розетками.

ЗАПРЕЩЕНО



**Пользуйтесь только сетевым адаптером, входящим в комплект поставки.**  
• Пользоваться другими адаптерами опасно.

ЗАПРЕЩЕНО



**Вынимая вилку из розетки, не тяните за шнур.**  
• Этим можно его повредить, что может привести к возгоранию или к поломке принтера.

ЗАПРЕЩЕНО



**Уберите полиэтиленовый упаковочный пакет подальше от детей.**  
• Иначе ребенок может, играя, надеть его на голову и задохнуться.

ЗАПРЕЩЕНО



**Во избежание поражения электротоком, не беритесь за вилку сетевого шнура мокрыми руками.**  
• опасность поражения электротоком.

ЗАПРЕЩЕНО



**Нельзя сильно перегибать сетевой шнур, нельзя ставить на него тяжелые предметы.**  
• Поврежденный электрошнур может стать причиной пожара.

ЗАПРЕЩЕНО



#### Осторожно

Несоблюдение следующих указаний может стать причиной легкого телесного повреждения или повреждения аппарата.

**Заметив исходящий от принтера странный дым, запах или шум, отключите его вилку из розетки.**

- Выключите принтер.
- Дождавшись прекращения дыма, позвоните в ремонтную мастерскую.



**Уберите влагопоглотитель подальше от детей.**  
• они могут взять его в рот.

ЗАПРЕЩЕНО



**Установите принтер на устойчивой поверхности.**  
• Иначе он может упасть, поломаться сам или поранить вас.

ЗАПРЕЩЕНО



**Пользуйтесь только принадлежностями, одобренными изготовителем. Не пытайтесь сами разбирать, ремонтировать или модифицировать аппарат.**  
• Обратитесь для этого к дилеру.  
• Не прикасайтесь к лезвию автоматическим резакком.

РАЗБОРКА ЗАПРЕЩЕНА



**Не допускайте попадания внутрь воды или посторонних предметов.**  
• Если это все же случилось, выключите принтер, отключите его из розетки и обратитесь в ремонтную мастерскую.

ЗАПРЕЩЕНО



**Не пытайтесь пользоваться неисправным принтером. Это может привести к пожару или поражению электротоком.**  
• Неисправный принтер выключите, обесточьте и обратитесь в центр технического обслуживания.

ОТКЛЮЧИТЬ  
ОТ СЕТИ





#### Information

Diese Installationsanleitung ist eine kurz gefasste Ausführung aller für die Installation des Druckers notwendigen Informationen. Umfangreichere Informationen finden Sie im Benutzerhandbuch auf der im Lieferumfang enthaltenen CD. Inhalte der CD:

1. Handbuch: Benutzerhandbuch, Code-Tabelle und Steuerbefehle
2. Treiber: Windows-Treiber, OPOS-Treiber
3. Dienstprogramme: Logo-Download-Tool und Virtual-Memory-Switch-Steuertool

Wir von BIXOLON arbeiten ständig an Verbesserungen und Aktualisierungen der Funktionen und der Qualität aller unserer Produkte. Die Produktspezifikationen und/oder der Inhalt des Benutzerhandbuchs können sich in der Zukunft ohne vorherige Ankündigung ändern.

#### Komponenten

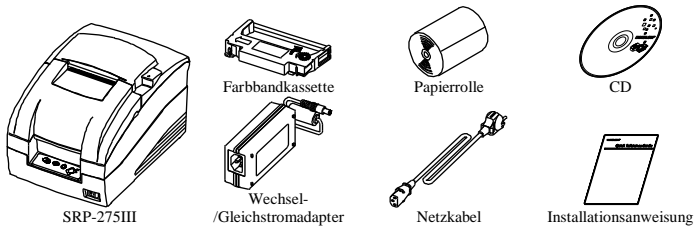

#### Anschließen der Kabel

1. Schalten Sie den Drucker und den Host-ECR (Host-Computer) aus.
2. Stecken Sie den Netzstecker in den Adapter und dann den Adapter in den Netzanschluss am Drucker.
3. Prüfen Sie das Schnittstellenkabel (seriell, parallel, USB oder Ethernet) und schließen Sie das Schnittstellenanschlusskabel entsprechend an.
4. Schließen Sie das Schubladenauswurfkabel am Anschluss für den Schubladenauswurf am Drucker an.

※ **Verwenden Sie nur den im Lieferumfang des Druckers enthaltenen Adapter.**

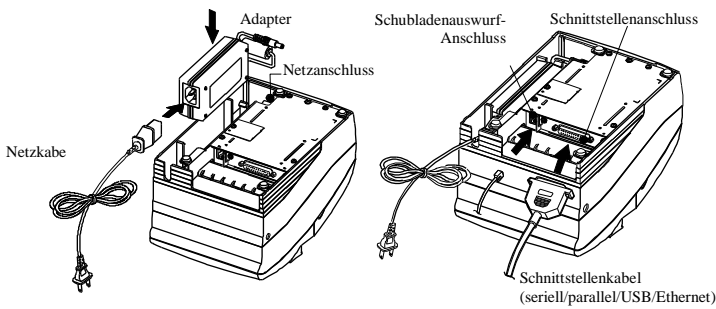

#### Installation der Farbbandkassetten

1. Drehen Sie vor dem Einlegen der Farbbandkassette den Knopf im Uhrzeigersinn, um ein Verdrehen des Bandes zu verhindern.
2. Öffnen Sie die vordere Abdeckung des Druckers und entnehmen Sie die alte Farbbandkassette, falls eine eingelegt ist.
3. Legen Sie die Farbbandkassette wie in der Abbildung dargestellt so ein, dass das Band auf den hinteren Teil des Druckkopfes ausgerichtet ist.
4. Drehen Sie den Knopf noch einmal im Uhrzeigersinn, damit sich beim Einlegen der Farbbandkassette das Band frei in der Kassette bewegen kann.
5. Schließen Sie die vordere Abdeckung des Druckers.

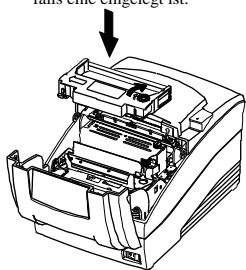

#### Hinweis

Die Verwendung nicht autorisierter Kassetten kann zu einer schlechten Druckqualität und zu Fehlfunktionen und damit zum Erlischen der Gewährleistung führen. Weitere Informationen über die Farbbandkassette finden Sie in den Produktspezifikationen dieser Anleitung.

#### Einlegen der Papierrolle

1. Öffnen Sie die hintere Abdeckung.
2. Legen Sie eine neue Papierrolle ein. Achten Sie hierbei auf die richtige Ausrichtung.
3. Ziehen Sie einen kleinen Teil des Papiers heraus und schließen Sie die Abdeckung.

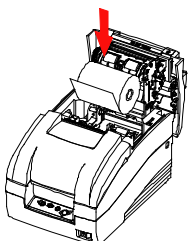

#### Verwenden des Bedienfelds

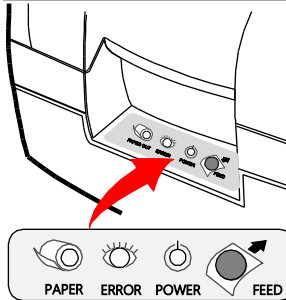

- **FEED** (Zuführtaste)  
Betätigen Sie die Taste FEED (Zuführung) einmal, um das Papier ein Stück nachzuführen. Halten Sie die Taste FEED (Vorschub) gedrückt, um das Papier kontinuierlich nachzuführen, bis die Taste losgelassen wird.
- **POWER** (Netztaste, grüne LED)  
Beim Einschalten leuchtet eine grüne LED auf.
- **ERROR** (Fehler, rote LED)  
Bei einem Fehler leuchtet eine rote LED auf. (Beispiele: kein Papier, Abdeckung fehlt, usw.).
- **PAPER OUT** (kein Papier mehr, rote LED)  
Die Papier-LED leuchtet, wenn sich das Papier dem Ende zuneigt. Ist das Papier verbraucht, leuchten die Papier-LED und die Fehler-LED..

#### DIP-Schalter-Einstellungen

Die DIP-Schalter-Einstellungen müssen bei ausgeschaltetem Drucker vorgenommen werden. Änderungen, die bei eingeschaltetem Drucker vorgenommen werden, werden nicht übernommen.

##### DIP-Schalter 1

SW	Funktion	EIN	AUS	Standad
1-1	Emulation	Siehe Tabelle 1		AUS.
1-2				
1-3	Autom. Schneidvorrichtung	Aktivieren	Deaktivieren	EIN
1-4	Kompatibel mit SRP-275	Aktivieren	Deaktivieren	AUS
1-5	Serielle Schnittstelle	Speicherschalter	DIP-Schalter	AUS
1-6	Druck von NV-Bit-Bild nach Schneiden	Aktivieren	Deaktivieren	AUS
1-7	Sensor für Status „nahendes Papierende“	Aktivieren	Deaktivieren	EIN
1-8	Druckspalte	42	40	AUS

##### DIP-Schalter 2 (RS232C – serielles Schnittstellenmodell)

SW	Funktion	EIN	AUS	Sndad
2-1	Datenempfangsfehler	Ignorieren	Drucken „?“	AUS
2-2	Schwarzmarkierungssensor	Aktivieren	Deaktivieren	AUS
2-3	Handshake	XEIN/XAUS	DTR/DSR	AUS
2-4	Datenlänge	7 Bits	8 Bits	AUS
2-5	Paritätsprüfung	Aktivieren	Deaktivieren	AUS
2-6	Paritätswahl	GERADE	UNGERADE	AUS
2-7	Wahl der Baudrate	Siehe Tabelle 2		AUS
2-8				AUS

##### DIP-Schalter 2 (paralleles Schnittstellenmodell)

SW	Funktion	EIN	AUS	Sndad
2-1	Autom. Zeilenvorschub	Aktivieren	Deaktivieren	AUS
2-2	Schwarzmarkierungssensor	Aktivieren	Deaktivieren	AUS
2-3-8	Nicht definiert			AUS

##### (1) DIP-Schalter-Einstellung für Citizen-Modus (iDP 3550)

##### DIP-Schalter 1

SW	Funktion	EIN	AUS	Sndad
1-1	Emulation	Siehe Tabelle 1		AUS
1-2				
1-3	Autom. Schneidvorrichtung	Aktivieren	Deaktivieren	AUS
1-4	CBM-Befehl	CBM2-Modus (iDP3530-System)	CBM1-Modus (iDP3540-System)	AUS
1-5	Internationales Zeichen	Siehe Tabelle 3		EIN
1-6				
1-7				
1-8	CR-Modus	CR	CR+LF	AUS

##### DIP-Schalter 2 (RS232C – serieller Schnittstellenmodus)

SW	Funktion	EIN	AUS	Sndad
2-1	Datenlänge	8 Bits	7 Bits	EIN
2-2	Paritätsprüfung	Deaktivieren	Aktivieren	EIN
2-3	Paritätsprüfung	UNGERADE	GERADE	EIN
2-4	Handshake	DTR/DSR	XEIN/XAUS	EIN
2-5	Wahl der Baudrate	Siehe Tabelle 2		AUS
2-6				
2-7	Status des Sensors für nahendes Papierende	Aktivieren	Deaktivieren	AUS
2-8	Typ des Mechanismus	Grafik	Text	AUS

##### (2) DIP-Schalter-Einstellung für Sternmodus (SP500)

##### DIP-Schalter 1

SW	Funktion	EIN	AUS	Sndad
1-1	Emulation	Siehe Tabelle 1		AUS
1-2				
1-3	Autom. Schneidvorrichtung	Aktivieren	Deaktivieren	AUS
1-4	Druck in Schwarz/Rot	Aktivieren	Deaktivieren	AUS
1-5-8	Reserviert			AUS

##### DIP-Schalter 2 (RS232C – serielles Schnittstellenmodell)

SW	Funktion	EIN	AUS	Sndad
2-1	Reserviert			AUS
2-2				
2-3	Handshake	XEIN/XAUS	DTR/DSR	AUS
2-4	Datenlänge	7 Bits	8 Bits	AUS
2-5	Paritätsprüfung	Aktivieren	Deaktivieren	AUS

2-6	Paritätswahl	GERADE	UNGERADE	AUS
2-7	Wahl der Baudrate	Siehe Tabelle 2		AUS
2-8				AUS

• Tabelle 1 – Wahl der Emulation

Emulation	1-1	1-2
BXL/POS	AUS	AUS
BXL/POS-KP	EIN	EIN
STAR	AUS	EIN
CITIZEN	EIN	AUS

- BXL/POS-KP (Küchendrucker-Modus): Bei Aktivierung der automatischen Schnittfunktion oder bei wenig Papier ertönt ein akustisches Signal.

• Tabelle 3 – Auswahl Sprache

Land	DSW1-5	DSW1-6	DSW1-7	Code-Seite
USA	EIN	EIN	EIN	Seite 0 (PC437 : USA)
Frankreich	AUS	EIN	EIN	Seite 2 (PC850 : mehrsprachig)
Deutschland	EIN	AUS	EIN	
Vereinigtes Königreich	AUS	AUS	EIN	
Dänemark	EIN	EIN	AUS	Seite 5 (PC865 : nordisch)
Schweden	AUS	EIN	AUS	Seite 2 (PC850 : mehrsprachig)
Italien	EIN	AUS	AUS	
Windows-Code	AUS	AUS	AUS	Windows-Code

• Tabelle 2 – Wahl der Übertragungsrate (bps)

Übertragung	Einstellung		Citizen-Modus	
	2-7	2-8	2-5	2-6
2400	EIN	EIN	EIN	EIN
4800	AUS	EIN	AUS	EIN
9600	AUS	AUS	AUS	AUS
19200	EIN	AUS	EIN	AUS

### ◆ Selbsttest

- Schalten Sie den Drucker aus und schließen Sie die Papierabdeckung.
- Schalten Sie bei gedrückter FEED-Taste den Drucker ein und halten Sie die Taste gedrückt, bis die Papierzuführung beginnt. Der Selbsttest beginnt mit Druck der Druckereinstellungen und Schnitt des Papiers. Danach wird pausiert. (Fehler-LED leuchtet)
- Betätigen Sie die FEED-Taste, um das ASCII-Muster zu drucken
- Nach dem Druck des ASCII-Musters wird der Selbsttest automatisch beendet.

### ※ Hinweis

Über den Selbsttest kann geprüft werden, ob der Drucker ordnungsgemäß arbeitet. Es werden die Druck-Qualität, die ROM-Version und die DIP-Schalter-Einstellungen geprüft.

### ◆ WEEE (Waste Electrical and Electric Equipment)



Die auf dem Produkt und in der Dokumentation dargestellte Kennzeichnung weist darauf hin, dass das Gerät nach Ablauf der Lebensdauer nicht mit dem Hausmüll entsorgt werden darf. Bitte trennen Sie zur Vermeidung möglicher Umwelt- oder Gesundheitsschäden durch unkontrollierte Abfallentsorgung dieses Gerät von anderen Abfällen und recyceln Sie es, um den nachhaltigen Gebrauch der Materialressourcen zu unterstützen. Privathaushalte wenden sich entweder an den Händler, bei dem das Produkt gekauft wurde, oder an die entsprechenden Behörden, um Informationen über die ordnungsgemäße und umweltsichere Entsorgung zu erhalten. Wenn Sie das Gerät in der Firma benutzen, sollten Sie sich an Ihren Zulieferer wenden und die entsprechenden Bedingungen über die Rücknahme oder Entsorgung im Kaufvertrag nachlesen. Dieses Gerät sollte nicht zusammen mit anderen gewerblichen Abfällen entsorgt werden.

### ☎ BIXOLON Co., Ltd.

• Website <http://www.bixolon.com>

#### • Zentrale Korea

(Add) 7-8F, (Sampyeong-dong), 20, Pangyoeyeok-ro241beon-gil, Bundang-gu, Seongnam-si, Gyeonggi-do, 13494, Korea (ROK)  
(Tel.) +82-31-218-5500

#### • Niederlassung USA

(Add) BIXOLON America Inc., 3171 Fujita St, Torrance, CA 90505  
(Tel.) +1-858 764 4580

#### • Zweigstelle für Europa

(Add) BIXOLON Europe GmbH, Tiefenbroicher Weg 35 40472 Düsseldorf  
(Tel.) +49 (0)211 68 78 54 0

### ◆ Sicherheitshinweise

Befolgen Sie die folgenden Sicherheitshinweise bei der Verwendung des Gerätes, um Gefahren und Materialschäden vorzubeugen



#### WARNUNG

Durch Nichtbeachtung der nachstehenden Hinweise kann es zu schweren Personenverletzungen oder tödlichen Unfällen kommen.

Verbinden Sie nicht mehrere Produkte mit einer einzigen Netzsteckdose.

- Dies kann Überhitzungen und Brände verursachen.
- Wenn der Netzstecker nass oder verschmutzt ist, muss dieser vor der Benutzung erst abgetrocknet bzw. saubergewischt werden.
- Stecken Sie den Netzstecker nicht ein, wenn sich dieser nicht ohne Widerstand in die Netzsteckdose einführen lässt.
- Mehrfachsteckdosen müssen genormt sein.

VERBOT

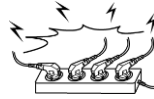

Verwenden Sie ausschließlich den mitgelieferten Netzadapter.

- Die Verwendung anderer Adapter ist gefährlich..

VERBOT



Ziehen Sie nicht am Netzstromkabel, um den Netzstecker aus der Steckdose zu ziehen.

- Das Kabel kann beschädigt werden und es kann zu einem Brand oder zum Defekt am Drucker kommen.

VERBOT



Bewahren Sie die Plastikhülle für Kinder unzugänglich auf.

- Andernfalls könnte ein Kind die Hülle über den Kopf ziehen und darin erstickten

VERBOT



Netzstecker nicht mit nassen Händen in die Steckdose stecken oder daraus herausziehen.

- Sie könnten sonst einen Stromschlag erleiden.

VERBOT



Das Netzstromkabel nicht knicken und keine schweren Gegenstände darauf abstellen.

- Ein beschädigtes Kabel kann einen Brand verursachen

VERBOT

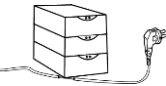

#### ACHTUNG

Durch Nichtbeachtung der nachstehenden Hinweise kann es zu leichten Verletzungen oder Schäden am Gerät kommen..

Wenn Sie aus dem Drucker Rauch aufsteigen sehen oder am Drucker einen ungewöhnlichen Geruch oder ein eigenartiges Geräusch wahrnehmen, ziehen Sie sofort den Netzstecker aus der Steckdose und führen Sie anschließend die folgenden Maßnahmen durch.

- Schalten Sie den Drucker aus und ziehen Sie den Netzstecker aus der Netzsteckdose.
- Warten Sie, bis kein Rauch mehr aus dem Drucker aufsteigt. Rufen Sie dann Ihren Händler an und bitten Sie ihn, das Gerät zu reparieren.

NETZSTECKER SO ABZIEHEN



Bewahren Sie das Anti Kondensationsmittel für Kinder unzugänglich auf.

- Andernfalls können die Kinder das Mittel verschlucken

VERBOT



Stellen Sie den Drucker auf einer stabilen Unterlage auf.

- Sollte der Drucker herunterfallen, so kann er zerbrechen und es besteht Verletzungsgefahr.

VERBOT



Verwenden Sie nur genehmigte Zubehörlteile und versuchen Sie nicht, den Drucker selbst auseinanderzubauen, zu reparieren oder umzubauen.

- Wenden Sie sich an Ihren Händler, falls Sie derartige Arbeiten benötigen.
- Berühren Sie nicht die Klinge des Autocutters

AUSEINANDER BAUEN VERBOTEN



Lassen Sie keine Flüssigkeiten oder sonstigen Fremdkörper in den Drucker eindringen.

- Sollte dies geschehen, so schalten Sie den Drucker aus und ziehen Sie den Netzstecker aus der Steckdose. Wenden Sie sich dann an Ihren Händler.

VERBOT



Benutzen Sie den Drucker nur, wenn er sich in einwandfreiem Zustand befindet. Andernfalls besteht Brand- oder Stromschlaggefahr.

- Schalten Sie den Drucker aus und ziehen Sie den Netzstecker aus der Steckdose. Wenden Sie sich dann an Ihren Händler.

NETZSTECKER SO ABZIEHEN

