

Gebruiksaanwijzing Koelkast



Lees voor het opstellen – installeren – de ingebruikneming **beslist** de gebruiks- en montagehandleiding. Dat is veilig voor u en zo voorkomt u schade.

Inhoud

Veiligheidsinstructies en waarschuwingen	5
Uw bijdrage aan de bescherming van het milieu	13
Installatie	14
Plaats van opstelling	14
Side-by-Side combinaties	15
Klimaatklasse	15
Be- en ontluchting	15
Draairichting van deur veranderen	16
Meubeldeur	16
Horizontale en verticale tussenruimte	16
Gewicht van de meubeldeur	17
De openingshoek van de deur van het apparaat verkleinen	17
Inbouwmaten	18
Inbouw in een hoge kast/zij-aanzicht	18
Aansluitingen en be- en ontluchting	19
Elektrische aansluiting	20
Energie besparen	21
Beschrijving van het apparaat	22
Startscreen	24
Principe van de bediening begrijpen	24
Instellingsmodus 	25
De binnenruimte indelen	27
Deurvak met nauwkeurige afstelling verschuiven	27
Deurvak met nauwkeurige afstelling verplaatsen	27
Deurvak/flessenvak verplaatsen	28
Plateaus met en zonder verlichting in hoogte verstellen	28
Gedeeld plateau verschuiven	29
Gedeeld plateau verplaatsen	29
Plaats voor een bakplaat	29
Anti-geurfilters verplaatsen	29
Bijgeleverde accessoires	30
Eierrekken vastklikken	30
De flessensteun verschuiven of verwijderen	30
Flessenrek verplaatsen	30
Bij te bestellen accessoires	30
Het apparaat in- en uitschakelen	32
Voor het eerste gebruik	32
Koelapparaat aansluiten	32
Het koelapparaat inschakelen	32
Het koelapparaat uitschakelen	32
Bij langdurige afwezigheid	32

De juiste temperatuur	33
Temperatuuraanduiding.....	33
Temperatuur instellen	33
Mogelijke instelwaarden.....	33
Het gebruik van SuperKoelen en DynaCool	34
Het wijzigen van instellingen	36
Uitleg over de afzonderlijke instellingen.....	36
Feestmodus 	36
Vakantiemodus 	36
Vergrendelingsfunctie  /  inschakelen	36
Sabbatmodus 	37
Tijdsbestek tot de activering van het deuralarm  wijzigen.....	38
Miele@home.....	38
Het volume van de waarschuwings- en geluidssignalen  /  wijzigen	39
De helderheid van het display  wijzigen	40
Demo-functie  uitschakelen.....	40
Instellingen naar de fabrieksinstellingen resetten 	40
Informatie 	40
Vervangingsindicator anti-geurfilters 	40
Reinigingsmodus 	41
Levensmiddelen in de koelzone bewaren	43
Gedeelten met verschillende temperaturen.....	43
Levensmiddelen juist bewaren	44
Levensmiddelen in de DailyFresh-lade bewaren	45
Reiniging en onderhoud	47
Ontdooien.....	47
Opmerkingen over het reinigingsmiddel	47
Koelapparaat op de reiniging voorbereiden	47
De binnenruimte reinigen.....	48
Accessoires met de hand of in de vaatwasser reinigen.....	48
Accessoires voor de reiniging verwijderen en demonteren	49
Deurdichting reinigen.....	52
Ventilatieopeningen reinigen	52
Na het reinigen.....	52
Problemen oplossen	53
Service	59
Contact bij storingen.....	59
EPREL-databank.....	59
Garantie	59

Inhoud

Informatie	60
Conformiteitsverklaring	60
Auteursrechten en licenties	60

Veiligheidsinstructies en waarschuwingen

Dit koelapparaat voldoet aan de geldende veiligheidsvoorschriften. Onjuist gebruik kan echter persoonlijk letsel of materiële schade tot gevolg hebben.

Lees de gebruiks- en montagehandleiding aandachtig door voordat u het koelapparaat in gebruik neemt. Hierin vindt u belangrijke instructies met betrekking tot de inbouw, de veiligheid, het gebruik en het onderhoud. Dat is veiliger voor uzelf en u voorkomt schade aan het koelapparaat.

In overeenstemming met de norm IEC 60335-1 adviseert Miele u uitdrukkelijk om alle beschikbare informatie over de installatie van het koelapparaat en de veiligheidsinstructies en waarschuwingen te lezen en op te volgen.

Wanneer de veiligheidsrichtlijnen en waarschuwingen niet worden opgevolgd, kan Miele niet aansprakelijk worden gesteld voor schade die daarvan het gevolg is.

Bewaar de gebruiks- en montagehandleiding en geef deze door aan een eventuele volgende eigenaar.

Verantwoord gebruik

► Het koelapparaat is bedoeld voor gebruik in huishoudens en dergelijke, bijvoorbeeld

– in winkels, kantoren en soortgelijke werkomgevingen

– in boerderijen

– door klanten in hotels, motels, bed en breakfast en andere specifieke woonomgevingen.

Dit koelapparaat mag niet buiten worden gebruikt.

► Gebruik het koelapparaat alleen voor het koelen en bewaren van levensmiddelen onder normale huishoudelijke omstandigheden.

Het koelapparaat is niet geschikt voor het invriezen van levensmiddelen.

Gebruik voor alle andere doeleinden is niet toegestaan.

Veiligheidsinstructies en waarschuwingen

▶ Het koelapparaat is niet geschikt voor het bewaren en koelen van geneesmiddelen, bloedplasma, laboratoriumpreparaten of vergelijkbare stoffen of producten die onder de Richtlijn medische hulpmiddelen vallen. Een onjuist gebruik van het koelapparaat kan tot beschadiging of bederf van de bewaarde producten leiden. Verder is het koelapparaat niet geschikt voor gebruik in ruimtes met explosiegevaar.

Miele is niet verantwoordelijk voor schade die ontstaat door gebruik voor andere doeleinden dan hier aangegeven of door een foutieve bediening.

▶ Personen (kinderen inbegrepen) die op grond van hun fysieke of psychische gesteldheid, hun onervarenheid of gebrek aan kennis van het koelapparaat niet in staat zijn om het koelapparaat veilig te bedienen, mogen het alleen onder toezicht gebruiken.

Deze personen mogen het koelapparaat enkel zonder toezicht bedienen, wanneer hen is uitgelegd hoe ze het veilig kunnen gebruiken en wanneer ze begrijpen welke risico's eraan verbonden zijn.

Wanneer er kinderen in huis zijn

▶ Kinderen die jonger zijn dan 8 jaar moeten op afstand van het koelapparaat gehouden worden, tenzij ze steeds onder toezicht staan.

▶ Kinderen vanaf acht jaar mogen het apparaat alleen zonder toezicht gebruiken als ze weten hoe ze dit veilig moeten bedienen. De kinderen moeten zich bewust zijn van de gevaren van een onjuiste bediening.

▶ Kinderen mogen het apparaat niet zonder toezicht reinigen of onderhouden.

▶ Houd kinderen in de gaten wanneer deze zich in de buurt van het apparaat bevinden. Laat ze nooit met het apparaat spelen.

▶ Verstikkingsgevaar! Kinderen kunnen zich tijdens het spelen in verpakkingsmateriaal wikkelen (bijvoorbeeld in folie) of het materiaal over hun hoofd trekken en stikken. Houd verpakkingsmaterialen bij kinderen vandaan.

Technische veiligheid

▶ Het koelmiddelcircuit is op lekkage gecontroleerd. Het koelapparaat voldoet aan de desbetreffende veiligheidsvoorschriften en de geldende EU-richtlijnen.

Veiligheidsinstructies en waarschuwingen



Als het koelcircuit beschadigd is: koelmiddel en olie kunnen vrijkomen en ontbranden.

► **Waarschuwing: brandgevaar/brandbaar materiaal.** Dit symbool staat op de compressor en attendeert op brandbaar materiaal. Verwijder deze sticker niet.

Het gebruikte koelmiddel (informatie op het typeplaatje) is milieuvriendelijk, maar brandbaar.

Het gebruik van dit milieuvriendelijke koelmiddel zorgt ervoor dat het apparaat iets meer geluid maakt. Naast het geluid van de compressor kunnen er stromingsgeluiden in het volledige koelcircuit ontstaan.

Deze effecten zijn helaas onvermijdelijk, maar hebben geen invloed op de capaciteit van het koelapparaat.

Zorg ervoor dat bij het transporteren en het inbouwen/installeren van het koelapparaat geen onderdelen van het koelcircuit beschadigd raken. Opspattend koelmiddel kan oogletsel veroorzaken en vrijkomend koelmiddel kan ontbranden.

Bij beschadigingen:

- Vermijd open vuur of andere brandhaarden.
- Maak het koelapparaat spanningsvrij.
- Lucht de kamer waarin het koelapparaat staat gedurende enkele minuten.
- Neem contact op met Miele Service.

► Hoe meer koelmiddel een koelapparaat bevat, hoe groter de ruimte moet zijn waarin u het apparaat plaatst. Bij een eventuele lekkage kan in te kleine ruimtes een brandbaar mengsel van gas en lucht ontstaan. Per 8 g koelmiddel moet het vertrek minstens 1 m³ groot zijn. De hoeveelheid koelmiddel vindt u op het typeplaatje in het koelapparaat.

► Vergelijk voordat u het apparaat aansluit de aansluitgegevens (zekering, spanning en frequentie) op het typeplaatje met die van het elektriciteitsnet. Deze moeten beslist overeenkomen zodat het apparaat niet beschadigd raakt.

Raadpleeg bij twijfel een elektricien.

Veiligheidsinstructies en waarschuwingen

- ▶ De elektrische veiligheid van het apparaat is uitsluitend gegarandeerd, als het wordt aangesloten op een aardingssysteem dat volgens de geldende voorschriften is geïnstalleerd. Dit fundamentele veiligheidssysteem moet aanwezig zijn. Laat de elektrische installatie bij twijfel door een vakman/vakvrouw inspecteren.
- ▶ Tijdelijk of doorlopend gebruik van een autonome of niet-netsynchrone energievoorziening (zoals microgrids, back-upsystemen) is mogelijk. Voorwaarde voor het gebruik is dat de energievoorziening voldoet aan de bepalingen van EN 50160 of een vergelijkbare standaard.
De veiligheidsvoorzieningen van de huisinstallatie en dit Miele product moeten ook werken bij gebruik van een microgrid of een niet-netsynchrone energievoorziening of de veiligheidsvoorzieningen in de energievoorziening moeten door gelijkwaardige voorzieningen worden vervangen.
- ▶ Wanneer de meegeleverde aansluitkabel beschadigd is, moet de aansluitkabel door een origineel Miele onderdeel worden vervangen om gevaren voor de gebruiker te voorkomen. Alleen bij gebruik van originele Miele onderdelen garandeert Miele dat aan de veiligheidseisen wordt voldaan. Om veiligheidsredenen mag dit alleen door een door Miele geautoriseerde vakman/-vrouw of door een technicus van Miele worden gedaan.
- ▶ Meervoudige stopcontacten of verlengsnoeren bieden niet voldoende veiligheid (brandgevaar). Gebruik deze niet voor het aansluiten van het apparaat op het elektriciteitsnet.
- ▶ Wanneer er vocht op onderdelen, die onder spanning staan, of op de elektriciteitskabel komt, kan dat kortsluiting veroorzaken. Gebruik het apparaat daarom niet in ruimtes waar met water wordt gespetterd (bijv. garage, bijkeuken).
- ▶ Dit apparaat mag niet op een niet-stationaire locatie (bijv. op een schip) worden gebruikt.
- ▶ Beschadigingen aan het apparaat kunnen uw veiligheid in gevaar brengen. Controleer het apparaat op zichtbare beschadigingen. Een beschadigd apparaat mag niet in gebruik worden genomen.
- ▶ Gebruik het apparaat alleen als het is ingebouwd zodat een veilige functie is gewaarborgd.

Veiligheidsinstructies en waarschuwingen

▶ Bij installatie-, onderhouds- en reparatiewerkzaamheden moet het apparaat spanningsvrij zijn. Dit is het geval als:

- de zekeringen van de elektrische installatie zijn uitgeschakeld of
- de schroefzekeringen van de elektrische aansluiting er geheel zijn uitgedraaid of
- de stekker uit het stopcontact is getrokken. Trek daarbij aan de stekker en niet aan de aansluitkabel.

▶ Door ondeskundig uitgevoerde installatie-, onderhouds- en reparatiewerkzaamheden kan de gebruiker ernstig gevaar lopen.

Installatie-, onderhouds- en reparatiewerkzaamheden mogen alleen door een door Miele geautoriseerde vakman/vakvrouw worden uitgevoerd.

▶ Garantieclaims komen te vervallen als het apparaat niet door Miele technici wordt gerepareerd.

▶ Defecte onderdelen mogen alleen door originele Miele onderdelen worden vervangen. Alleen van deze onderdelen kan Miele garanderen dat ze volledig voldoen aan de veiligheidseisen die Miele aan de producten stelt.

▶ Vanwege speciale eisen (bijvoorbeeld voor wat betreft temperatuur, vochtigheid, chemische bestendigheid, slijtvastheid en trillingen) heeft dit koelapparaat speciale verlichting. Deze verlichting mag alleen voor deze toepassing worden gebruikt. De verlichting is niet geschikt voor de verlichting van het vertrek. De verlichting mag uitsluitend door een vakman/vakvrouw of door Miele worden vervangen. Dit koelapparaat bevat meerdere lichtbronnen met minimaal energie-efficiëntieklasse F.

Deskundige installatie

▶ Neem voor de installatie van het koelapparaat altijd de meegeleverde montagehandleiding in acht.

▶ Draag altijd veiligheidshandschoenen bij het transporteren en inbouwen van het koelapparaat.

▶ Plaats het koelapparaat met behulp van een 2e persoon.

▶ Wijzig de draairichting van de deur (indien nodig) volgens de meegeleverde montagehandleiding.

▶ Bouw het koelapparaat alleen in een stabiele, rechthoekige inbouwkast in, die waterpas is en op een vlakke en volledig rechte vloer staat.

Veiligheidsinstructies en waarschuwingen

Veilig gebruik

- ▶ Het koelapparaat is vervaardigd voor een bepaalde klimaatklasse (omgevingstemperatuurbereik) waar de kamertemperatuur niet boven of onder mag liggen. De klimaatklasse staat aangegeven op het typeplaatje aan de binnenkant van het koelapparaat. Als de omgevingstemperatuur lager is, staat de compressor langer stil. Het koelapparaat kan de vereiste temperatuur dan niet behouden.
- ▶ Zorg dat de ventilatieopeningen niet afgedekt of afgesloten worden. Een goede luchtgeleiding is dan niet meer gewaarborgd. Het energieverbruik neemt toe en schade aan onderdelen kan niet worden uitgesloten.
- ▶ Indien u vet- of oliehoudende levensmiddelen in het apparaat of de deur van het apparaat bewaart, voorkom dan dat evt. vrijkomend vet of olie in aanraking komt met kunststof onderdelen van het apparaat. Hierdoor kunnen spanningsscheuren in de kunststof ontstaan waardoor deze knapt of scheurt.
- ▶ Brand- en explosiegevaar. Bewaar geen explosieve stoffen en geen producten met brandbare drijfgassen (bijv. spuitbussen) in het koelapparaat. Brandbare gasmengsels kunnen ontbranden door elektrische onderdelen.
- ▶ Explosiegevaar. Gebruik geen elektrische apparaten in dit koelapparaat (bijv. voor het maken van softijs). Er kunnen vonken ontstaan.
- ▶ Wanneer u levensmiddelen eet die te lang zijn bewaard, loopt u het risico om voedselvergiftiging op te lopen. De bewaartijd hangt van vele factoren af, zoals de versheid en kwaliteit van de levensmiddelen en de bewaartemperatuur. Neem de bewaartips en de uiterste houdbaarheidsdatum van de levensmiddelenfabrikanten in acht.

Accessoires en onderdelen

- ▶ Gebruik alleen originele Miele onderdelen. Als andere onderdelen worden aan- of ingebouwd, vervalt de aansprakelijkheid van Miele op basis van de garantie en/of de productaansprakelijkheid.
- ▶ Miele geeft u na afloop van de serieproductie van het koelapparaat een leveringsgarantie van maximaal 15 jaar en minimaal 10 jaar voor essentiële onderdelen.

Reiniging en onderhoud

- ▶ Behandel de deurdichting niet met olie of vet om te voorkomen dat deze in de loop van de tijd poreus wordt.
- ▶ Gebruik voor het ontdooien en reinigen van het apparaat nooit een stoomreiniger, aangezien stoom in aanraking kan komen met spanningsvoerende delen van het apparaat en zo kortsluiting kan veroorzaken.
- ▶ Spitse of scherpe voorwerpen beschadigen de koelelementen waardoor het apparaat niet meer functioneert. Gebruik daarom geen spitse of scherpe voorwerpen, om
 - rijp- en ijslagen te verwijderen
 - en vastgevroren ijsbakjes en/of vastgevroren levensmiddelen los te wrikken.
- ▶ Plaats wanneer u wilt ontdooien nooit elektrische verwarmingsapparaten of kaarsen in het apparaat om te voorkomen dat de kunststof beschadigd raakt.
- ▶ Gebruik geen ontdooisprays of andere middelen om te ontdooien. Deze kunnen explosieve gassen vormen, oplosmiddelen of drijfgassen bevatten die de kunststof beschadigen of schadelijk zijn voor de gezondheid.

Transport

- ▶ Het apparaat moet altijd rechtop en in de transportverpakking worden vervoerd.
- ▶ Gevaar voor letsel en schade. Vervoer het koelapparaat met behulp van een tweede persoon, omdat het koelapparaat erg zwaar is.

Wat te doen wanneer u het apparaat afdankt

- ▶ Spelende kinderen kunnen in het koelapparaat ingesloten raken en stikken.
 - Demonteer de deur(en) van het apparaat.
 - Haal de laden eruit.
 - Laat de plateaus in het koelapparaat zitten, zodat kinderen er niet zomaar in kunnen klimmen.
 - Maak het slot van uw oude koelapparaat eventueel kapot. Zo voorkomt u dat spelende kinderen ingesloten raken, wat levensgevaarlijk is.

Veiligheidsinstructies en waarschuwingen

▶ Gevaar voor een elektrische schok!

- Snijd de stekker van de stroomkabel af.
- Snijd de stroomkabel van het af te danken apparaat af.

Voer de stekker en de aansluitkabel gescheiden van het af te danken apparaat af.

▶ Zorg er tijdens en na de afvoer voor, dat het koelapparaat niet in de buurt van benzine of andere brandbare gassen en vloeistoffen wordt geplaatst.

▶ Brandgevaar door uitstromende olie of koelmiddel!

Het koelmiddel en de olie in het apparaat zijn brandbaar. Uitstromend koelmiddel of olie kan bij een hoge concentratie en in aanraking met een externe warmtebron ontbranden.

Zorg er tijdens de afvoer voor, dat het koelcircuit niet beschadigd raakt om ongecontroleerd uitstromen van koelmiddel (specificaties op het typeplaatje) en van olie te vermijden.

▶ Vrijkomend koelmiddel kan oogletsel veroorzaken. Beschadig daarom geen onderdelen van het koelsysteem, bijv. door

- koelmiddelkanalen van de verdamper open te prikken,
- buisleidingen om te buigen,
- coatings af te krabben.

Symbol op de compressor (afhankelijk van het model)

Deze waarschuwing geldt alleen voor het recycleren. Bij normaal gebruik bestaat er geen gevaar.



▶ Het is levensgevaarlijk, de olie in de compressor in te slikken of in te ademen.

Uw bijdrage aan de bescherming van het milieu

Afdanken van de verpakking

De verpakking zorgt ervoor dat u het apparaat gemakkelijk kunt hanteren en beschermt het apparaat tegen transport schade. Het verpakkingsmateriaal is uitgekozen met het oog op een zo gering mogelijke belasting van het milieu en is in het algemeen recyclebaar.

Door hergebruik van verpakkingsmateriaal wordt er op grondstoffen bespaard. Gebruik materiaalspecifieke inzamelings- en retouropties voor recyclebaar materiaal. Uw Miele vakhandelaar neemt de transportverpakking terug.

Afdanken van het apparaat

Elektrische en elektronische apparaten bevatten meestal waardevolle materialen. Ze bevatten ook stoffen, mengsels en onderdelen die nodig zijn geweest om de apparaten goed en veilig te laten functioneren. Wanneer u uw af te danken apparaat bij het gewone huisvuil afvoert of er niet goed mee omgaat, kunnen deze stoffen schadelijk zijn voor de gezondheid en het milieu. Voer het af te danken apparaat daarom nooit via het gewone huisvuil af.



Zorg ervoor dat uw koelapparaat niet wordt beschadigd totdat het op de juiste, milieuvriendelijke manier is afgevoerd.

Alleen dan kunt u er zeker van zijn dat de koelmiddelen in het koelcircuit en de olie in de compressor niet in het milieu terechtkomen.

Lever het apparaat in bij een gratis, gemeentelijk inzameldepot voor elektrische en elektronische apparaten, bij uw vakhandelaar of bij Miele. U bent wettelijk zelf verantwoordelijk voor het wissen van eventuele persoonlijke gegevens op het af te danken apparaat. U bent wettelijk verplicht om niet compleet ingebouwde gebruikte batterijen en accu's alsmede lampen die onbeschadigd kunnen worden verwijderd, te verwijderen. Breng deze naar een geschikte inzamellocatie, waar u ze gratis kunt inleveren. Het af te danken apparaat moet totdat u het wegbrengt buiten het bereik van kinderen worden bewaard.

Installatie

Plaats van opstelling

 Pas op voor schade en letsel door een kantelend koelapparaat. Het koelapparaat is zwaar en heeft met een geopende deur de neiging om naar voren te kantelen. Houd de deur of deuren van het koelapparaat dicht, totdat het apparaat is ingebouwd. Het koelapparaat moet volgens de gebruiks- en montagehandleiding in de inbouwnis zijn vastgezet.

 Pas op voor brand en beschadiging door apparaten die warmte afgeven. Apparaten die warmte afgeven, kunnen in brand vliegen en brand in het koelapparaat veroorzaken. Het koelapparaat mag niet onder een kookplaat ingebouwd worden.

 Pas op voor brand en beschadiging door open vuur. Door open vuur kan het koelapparaat vlam vatten. Houd open vuur, zoals een kaars, uit de buurt van het koelapparaat.

Kies een droge ruimte uit waar goed kan worden geventileerd.

 Beschadigingsgevaar door hoge luchtvochtigheid.

Bij een hoge luchtvochtigheid kan op de buitenkant van het koelapparaat condens ontstaan.

Dit condenswater kan corrosie veroorzaken.

Plaats het koelapparaat in een droge en/of geklimatiseerde ruimte met voldoende ventilatie.

Controleer na het plaatsen of de deur/deuren van het koelapparaat goed sluit/sluiten en of het koelapparaat op de beschreven wijze is ingebouwd. De aangegeven ventilatieopeningen moeten beslist worden aangehouden.

Denk er bij de keuze van de plaats van opstelling aan dat het energieverbruik van het koelapparaat stijgt als u het koelapparaat dicht bij een verwarming, een fornuis of een andere warmtebron plaatst. Vermijd directe blootstelling aan zonlicht.

Hoe hoger de omgevingstemperatuur, des te langer zal de compressor in werking zijn en des te hoger is het energieverbruik.

Let bij de inbouw van het koelapparaat bovendien op het volgende:

- Het stopcontact moet gemakkelijk toegankelijk zijn in geval van nood. Het mag zich dus niet achter het apparaat bevinden.
- Stekker en aansluitkabel van het koelapparaat mogen niet tegen de achterkant van het apparaat aan komen, omdat ze door trillingen van het koelapparaat beschadigd kunnen raken.

- Ook andere apparaten mogen niet worden aangesloten op een stopcontact dat zich achter dit koelapparaat bevindt.
- Let er bij het opstellen van het koelapparaat op dat de aansluitkabel niet bekneld of beschadigd raakt.
- Plaats en gebruik verdeelstekkers of verdeelblokken alsmede andere elektronische apparaten (bijv. trafo's voor halogeenverlichting) niet aan de achterkant van het apparaat.
- De vloer waar het apparaat op wordt geplaatst, dient horizontaal en vlak te zijn en moet dezelfde hoogte hebben als de omringende vloer.

Side-by-Side combinaties

 Pas op voor beschadiging door condens op de buitenwanden van het koelapparaat.

Bij een hoge luchtvochtigheid kan condens op de buitenkant van het koelapparaat neerslaan. Dat kan corrosie veroorzaken.

Plaats een koelapparaat nooit op of naast andere modellen.

Uitzondering: het koelapparaat kan met een ander koelapparaat met geïntegreerde verwarming in afzonderlijke inbouwnissen naast elkaar worden ingebouwd. Vraag uw vakhandelaar welke combinaties met uw koelapparaat mogelijk zijn.

Klimaatklasse

Het koelapparaat is vervaardigd voor een bepaalde klimaatklasse (omgevings-temperatuurbereik) waar de kamertemperatuur niet boven of onder mag liggen. De klimaatklasse staat aangegeven op het typeplaatje aan de binnenkant van het koelapparaat.

Klimaatklasse	Omgevingstemperatuur
SN	10 tot 32 °C
N	16 tot 32 °C
ST	16 tot 38 °C
T	16 tot 43 °C
SN-ST	10 tot 38 °C
SN-T	10 tot 43 °C

Als de omgevingstemperatuur lager is, staat de compressor langer stil. Dat kan hogere temperaturen in het koelapparaat veroorzaken en dus tot gevolgschade leiden.

Be- en ontluftung

 Pas op voor brand en beschadiging door onvoldoende ventilatie.

Als het koelapparaat niet voldoende wordt geventileerd, schakelt de compressor steeds vaker en steeds langer in. Daardoor stijgen het energieverbruik en de temperatuur van de compressor. Deze kan hierdoor beschadigd raken.

Zorg voor voldoende ventilatie voor het koelapparaat.

Houd dus beslist de aangegeven afmetingen voor de ventilatie-openingen aan.

De ventilatie-openingen mogen niet worden afgedekt of geblokkeerd.

Bovendien moeten ze regelmatig van stof worden ontdaan.

De lucht op de achterwand van het koelapparaat wordt warm. Daarom moet de inbouwkast zodanig zijn geconstrueerd dat een goede luchttoevoer en

Installatie

luchtafvoer gewaarborgd zijn (zie hoofdstuk: “Inbouwmaten” en de meegeleverde montagehandleiding).

Draairichting van deur veranderen

 Gevaar voor letsel en schade door een hoog deurgewicht.

Als de draairichting door één persoon wordt gewijzigd, is er een verhoogd risico op letsel of beschadiging.

Laat iemand u helpen bij het veranderen van de draairichting.

De deur van het koelapparaat is standaard rechtsscharnierend. Als de deur linksscharnierend moet zijn, verander dan de draairichting (zie meegeleverde montagehandleiding).

Meubeldeur

Horizontale en verticale tussenruimte

Afhankelijk van het keukendesign zijn de dikte en de draaihoek van de meubeldeur evenals de afmeting van de tussenruimte rondom (horizontaal en verticaal) vastgelegd.

Let daarom beslist op het volgende:

- Horizontale tussenruimte

De spleet tussen de meubeldeur en de kastdeur daarboven of daaronder moet minstens 3 mm bedragen.

- Verticale tussenruimte

Als de ruimte tussen de meubeldeur van het koelapparaat en het aan de scharnierkant daarnaast gelegen keukenmeubelfront of het afsluitende zijpaneel te klein is, kan de deur van het koelapparaat bij het openen tegen het keukenmeubelfront/zijpaneel stoten.

Afhankelijk van de dikte en de draaihoek van de meubeldeur is een specifieke afmeting van de tussenruimte nodig.

Denk daaraan bij het plannen van uw keuken of als u uw koelapparaat vervangt.

Dikte van de meubeldeur A [mm]	Afmeting tussenruimte X [mm] voor verschillende draaihoeken B			
	R0	R1,2	R2	R3
≥16–19	min. 3			
20	5	4	4	3,5
21	5,5	5	4,5	4
22	6,5	6	5,5	5

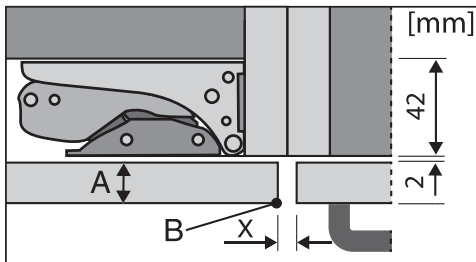

aangrenzend keukenmeubelfront

A = dikte meubelfront

B = draaihoek

X = afmeting tussenruimte

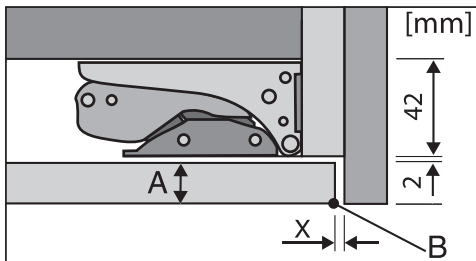

afsluitend zijpaneel

A = dikte meubelfront

B = draaihoek

X = afmeting tussenruimte

Tip: Monteer een afstandslijst tussen keukenkast en zijpaneel. Zo ontstaat een tussenruimte die breed genoeg is.

Gewicht van de meubeldeur

⚠ Beschadiging door te zware meubeldeur.

Wanneer er een meubeldeur wordt gemonteerd die het maximaal toelaatbare gewicht overschrijdt, kunnen de scharnieren beschadigd raken.

Het maximaal toelaatbare gewicht van de deur van het meubel bedraagt:

Koelapparaat	kg
K 7767 ...	26

De openingshoek van de deur van het apparaat verkleinen

De deurscharnieren zijn standaard zo ingesteld dat de deur van het apparaat ver open kan.

Als de openingshoek van de deur moet worden beperkt tot ca. 90°, kunnen de scharnieren worden aangepast.

Breng de deurbegrenzingsstiften aan voordat het koelapparaat wordt ingebouwd.

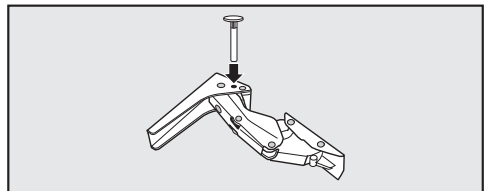

■ Plaats de bijgevoegde stiften van bovenaf in de scharnieren.

De openingshoek van de deur is nu beperkt tot 90°.

Installatie

Inbouwmaten

Inbouw in een hoge kast/zij-aanzicht

Alle maten zijn in mm aangegeven.

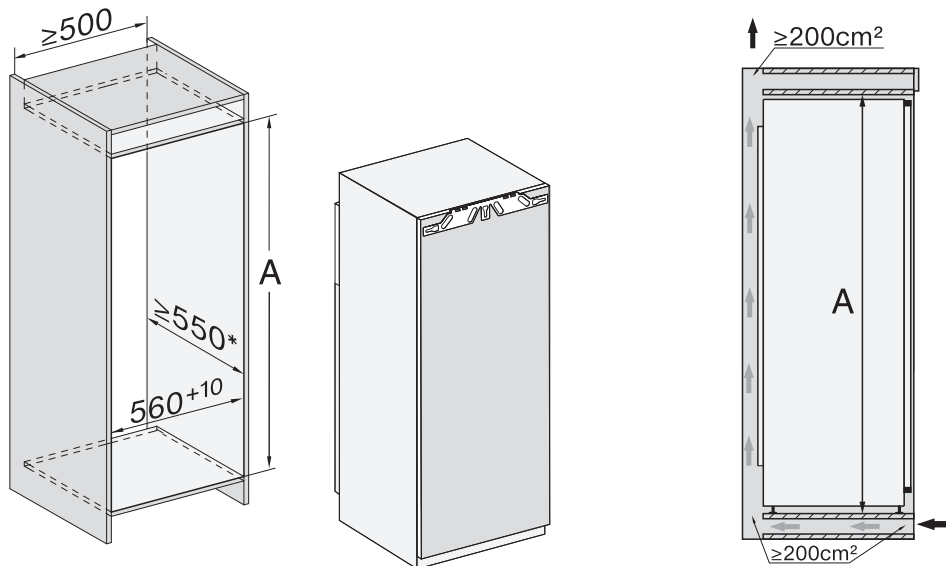

* Het opgegeven energieverbruik is gemeten bij een nisdiepte van 560 mm. Het koelapparaat functioneert goed bij een nisdiepte van 550 mm, maar heeft dan een iets hoger energieverbruik.

Zorg er bij het inbouwen voor dat de inbouwkast voldoet aan de voorgeschreven inbouwmaten.

**Nishoogte
A**

K 7767 ...

1.772–1.788

Aansluitingen en be- en ontluchting

Alle maten zijn in mm aangegeven.

De aangegeven ventilatie-openingen zijn beslist noodzakelijk om de correcte werking van het koelapparaat te garanderen.

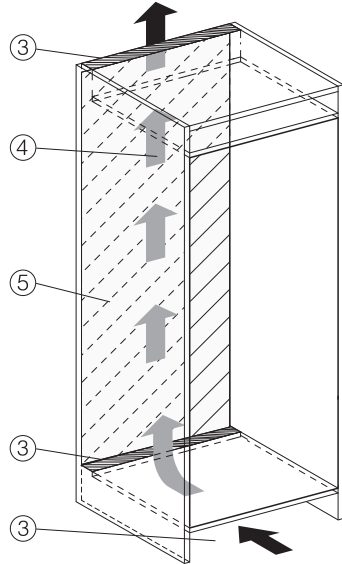
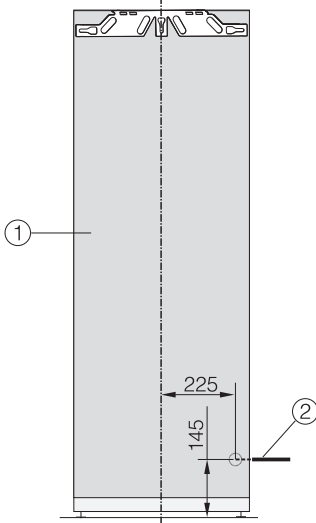

- ① Vooraanzicht
- ② Aansluitkabel, lengte = 2.200 mm
Een langere aansluitkabel is bij Miele verkrijgbaar.
- ③ Ventilatie-opening min. 200 cm²
- ④ Ventilatie
- ⑤ Geen aansluiting in dit gedeelte

Installatie

Elektrische aansluiting

Het koelapparaat mag uitsluitend met de meegeleverde aansluitkabel op een geaard stopcontact worden aangesloten.

Plaats het koelapparaat zodanig dat het stopcontact goed bereikbaar is. Als het stopcontact niet goed bereikbaar is, zorg er dan voor dat er voor elke pool een werkschakelaar is.

⚠ Brandgevaar door oververhitting.
Het gebruik van het koelapparaat via verdeelstekkers en verlengkabels kan tot overbelasting van de kabels leiden.
Gebruik daarom om veiligheidsredenen geen verdeelstekkers en verlengkabels.

De elektrische installatie moet aan de geldende normen voldoen.

Om veiligheidsredenen raden we aan een aardlekschakelaar (RCD) te gebruiken van het type  in de huisinstallatie waarin u het koelapparaat installeert.

Een beschadigde aansluitkabel mag alleen door een speciale aansluitkabel van hetzelfde type worden vervangen (verkrijgbaar bij Miele). Om veiligheidsredenen mag dit alleen door een door Miele geautoriseerde vakman/-vrouw of door Miele worden gedaan.

Op het typeplaatje en in deze gebruiksaanwijzing staat informatie over het nominale verbruik en de bijbehorende zekering. Vergelijk deze informatie met de gegevens van de elektrische aansluiting ter plaatse. Raadpleeg bij twijfel een elektricien.

Tijdelijk of doorlopend gebruik van een autonome of niet-netsynchrone energievoorziening (zoals microgrids, back-ups systemen) is mogelijk. Voorwaarde

voor het gebruik is dat de energievoorziening voldoet aan de bepalingen van EN 50160 of een vergelijkbare standaard.

De veiligheidsvoorzieningen in de huisinstallatie en in dit Miele product moeten ook werken bij gebruik van een microgrid of bij een niet-netsynchrone energievoorziening. Indien nodig moeten ze door gelijkwaardige voorzieningen in de installatie worden vervangen.

Koelapparaat aansluiten

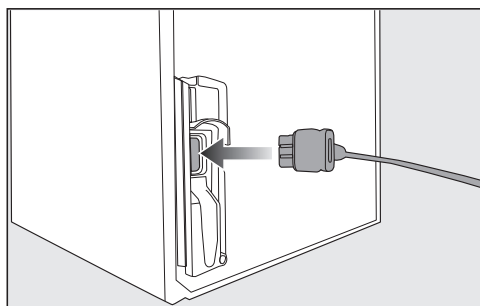

- Steek de stekker in de achterkant van het koelapparaat.
- Zorg dat de stekker goed vastklikt.
- Steek de stekker van het koelapparaat in het stopcontact.

Het koelapparaat is nu op het elektriciteitsnet aangesloten.

Zo bespaart u energie:

- Plaats van opstelling** Het koelapparaat moet bij hogere omgevingstemperaturen vaker koelen en verbruikt dan meer energie. Daarom:
- Plaats het koelapparaat in een goed geventileerde ruimte.
 - Plaats het koelapparaat niet naast een warmtebron (verwarmingselement, fornuis).
 - Bescherm het koelapparaat tegen directe blootstelling aan zonlicht.
 - Zorg voor een ideale omgevingstemperatuur van ongeveer 20 °C.
 - Houd de ventilatie-openingen vrij en reinig ze regelmatig door stof te verwijderen.
- Temperatuurinstelling** Hoe lager de temperatuur, des te hoger het energieverbruik. De volgende instellingen worden aangeraden:
- Koelzone 4 tot 5 °C.
- Gebruik** Als gevolg van binnenstromende warmte en een belemmerde luchtcirculatie neemt het energieverbruik toe. Daarom:
- Open de deur/deuren altijd zo kort mogelijk. Een goede sortering van de levensmiddelen helpt bij de oriëntatie.
 - Sluit de deur/deuren van het apparaat na het openen volledig.
 - Laat warme levensmiddelen afkoelen voordat u ze in het koelapparaat bewaart.
 - Bewaar de levensmiddelen goed verpakt of afgedekt.
 - Leg de vakken niet te vol, zodat de lucht kan circuleren.
 - Leg diepvriesproducten in de koelzone wanneer ze moeten ontdooien.
 - Houd u bij de plaatsing van laden en plateaus aan de standaard toestand.

Beschrijving van het apparaat

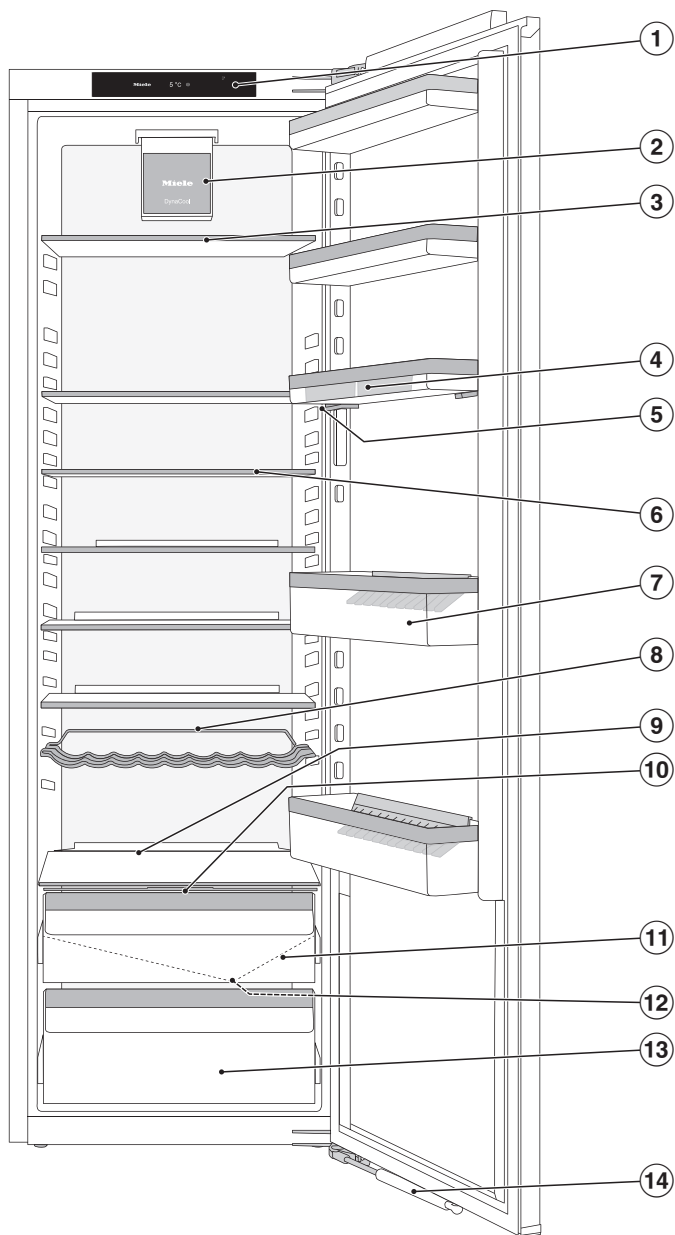

Beschrijving van het apparaat

- ① Display
- ② Ventilator met verlichting
- ③ Gedeeld plateau (FlexiBoard)
- ④ Eierrek
- ⑤ Deurvak met nauwkeurige afstelling
- ⑥ Plateau met verlichting (FlexiLight 2.0)
- ⑦ Deurvak voor flessen met flessensteun
- ⑧ Variabel flessenrek
- ⑨ Plaats voor een bakplaat (ComfortSize)
- ⑩ Deksel om de luchtvochtigheid in de bovenste DailyFresh-lade in te stellen
- ⑪ DailyFresh-lade voor groente (met vochtaanpassing)
- ⑫ Gootje en afvoeropening voor het dooiwater
- ⑬ DailyFresh-lade voor fruit
- ⑭ Deurdranger (SoftClose)

Beschrijving van het apparaat

Startscreen

Het display kan door puntige of scherpe voorwerpen (zoals pennen) bekrast raken.

Raak het display uitsluitend met uw vingers aan.

Als uw vingers koud zijn, reageert het display mogelijk niet.

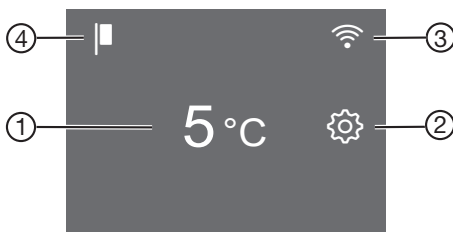

- ① Temperatuuraanduiding voor de koelzone
- ② Sentoets instellingsmodus  voor het kiezen van verschillende functies in de instellingsmodus
- ③ Weergave Miele@home verbindingstatus (alleen zichtbaar wanneer de functie Miele@home is ingesteld)
- ④ Weergave demo-functie (alleen zichtbaar wanneer de demo-functie is ingeschakeld)

Principe van de bediening begrijpen

- Raak in het startscreen het gewenste veld/het gewenste symbool aan.
- Swipe naar links of rechts over het display totdat de gewenste waarde/het gewenste symbool in het midden wordt weergegeven.
- Raak ter bevestiging de gewenste keuze in het display aan.













De gekozen waarde/het gekozen symbool brandt oranje (op enkele uitzonderingen na).

- Raak  of *OK* aan om het instellingsniveau te verlaten.





Beschrijving van het apparaat

Instellingsmodus

In de instellingsmodus kunt u de volgende functies kiezen en hun instellingen wijzigen:

Symbol	Functie	Fabrieksinstelling
	De functie Feestmodus in- of uitschakelen (zie hoofdstuk “Het wijzigen van instellingen”)	Uit
	De functie Vakantiemodus in- of uitschakelen (zie hoofdstuk “Het wijzigen van instellingen”)	Uit
	De vergrendelingsfunctie in- of uitschakelen (zie hoofdstuk “Het wijzigen van instellingen”)	 (Uit)
	Het koelapparaat uitschakelen	—
	De functie sabbatmodus in- of uitschakelen (zie hoofdstuk “Het wijzigen van instellingen”)	Uit
	De versie van de sabbatmodus opvragen	—
	Het tijdsbestek tot de activering van het deuralarm wijzigen (zie hoofdstuk “Overige instellingen”)	1:00
	De functie Miele@home de eerste keer instellen, wifi activeren en deactiveren of de netwerkconfiguratie resetten (zie hoofdstuk “Het wijzigen van instellingen”)	APP
	Het toets signaal in- of uitschakelen	Aan
	Het volume van de waarschuwings- en geluidssignalen wijzigen of deze signalen volledig uitschakelen (zie hoofdstuk “Het wijzigen van instellingen”)	Aan /stand 5
	De helderheid van het display wijzigen (zie hoofdstuk “Het wijzigen van instellingen”)	Stand 4
°C/°F	De temperatuureenheid wijzigen (°Celsius of °Fahrenheit)	°C

Beschrijving van het apparaat

	De demo-functie uitschakelen (alleen zichtbaar wanneer deze is ingeschakeld) (zie hoofdstuk “Het wijzigen van instellingen”)	Uit
	De instellingen naar de standaard toestand resetten (zie hoofdstuk “Het wijzigen van instellingen”)	—
	Informatie (typeaanduiding en serienummer) over uw koelapparaat oproepen (zie hoofdstuk “Overige instellingen”)	—
	De herinnering aan het vervangen van de anti-geurfilters inschakelen (zie hoofdstuk “Bij te bestellen accessoi- res”) (zie hoofdstuk “Het wijzigen van instellingen”)	Uit
	De reinigingsmodus in- of uitschakelen (zie hoofdstuk “Reiniging en onderhoud”)	Uit

De binnenruimte indelen

Deurvak met nauwkeurige afstelling verschuiven

Maak gebruik van de nauwkeurige afstelling als u voor het deurvak/het flessenvak daaronder meer ruimte naar boven toe nodig hebt.

De hoogte van het deurvak kan in een beladen toestand worden aangepast.

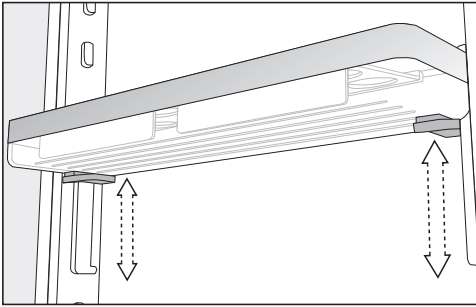

- Pak het deurvak met beide handen vast, druk aan beide kanten de grijze toetsen onder het deurvak in en verschuif het deurvak.

Deurvak met nauwkeurige afstelling verplaatsen

Verplaats de vakken/flessenvakken in de deur alleen als er niets in staat.

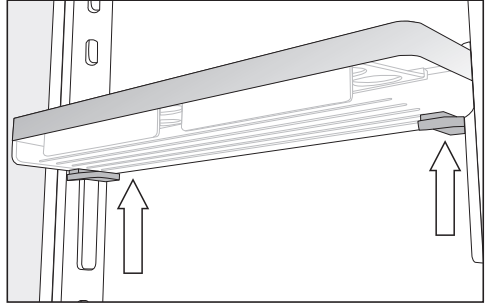

- Pak de zijkanten van het deurvak met beide handen vast, zodat u de grijze toetsen onder het deurvak aanraakt.
- Druk de grijze toetsen tegelijk in en schuif het deurvak omhoog van de geleiderails.

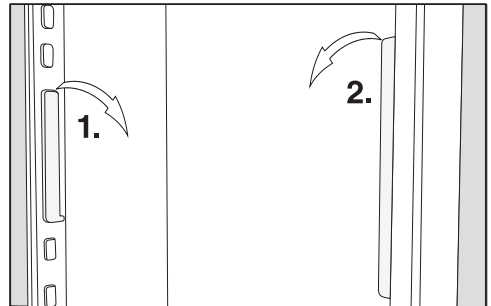

- Neem de geleiderail van de nokken en verplaats de rail naar de gewenste positie.
- Plaats de tweede geleiderail parallel aan de eerste rail.
- Schuif het deurvak van bovenaf op de geleiderails.

Beschrijving van het apparaat

Deurvak/flessenvak verplaatsen

Verplaats de vakken/flessenvakken in de deur alleen als er niets in staat.

- Schuif de deurvakken/flessenvakken naar boven en haal ze er naar voren toe uit.
- Zet de deurvakken/flessenvakken er op de gewenste plaats weer in.

Plateaus met en zonder verlichting in hoogte verstellen

U kunt de plateaus in hoogte verstellen als u producten van verschillende hoogte wilt bewaren.

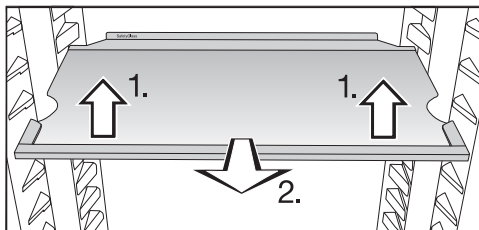

- Til het plateau aan de voorkant iets op en trek het plateau een stukje naar voren.
- Til het plateau met de uitsparingen over de plateauribben heen om het omhoog of omlaag te verplaatsen.
- Schuif het plateau terug.

Let erop dat het plateau met de verlichting hoorbaar vastklikt.

Met stopjes wordt voorkomen dat de plateaus er per ongeluk uit worden getrokken.

De opstaande rand die aan de beschermlijst aan de achterkant van de plateaus zit moet naar boven wijzen, zodat de levensmiddelen niet met de achterwand in aanraking kunnen komen en eraan vastvriezen.

Beschrijving van het apparaat

Gedeeld plateau verschuiven

Om hoge producten, zoals hoge flessen of bakken, in de koelkast te plaatsen, kan het voorste deel van het gedeelde plateau onder het achterste deel worden geschoven.

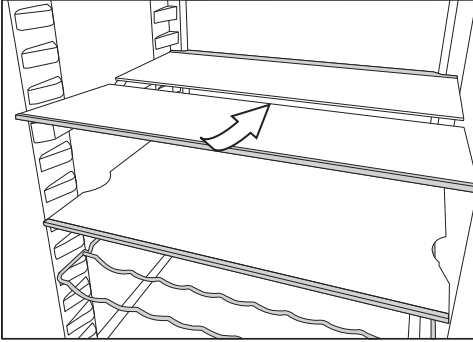

- Til de voorste halve glasplaat aan de voorkant iets op en schuif deze voorzichtig onder de achterste helft.

Gedeeld plateau verplaatsen

Het gedeelde plateau kan worden verplaatst.

- Haal de beide halve glasplaten eruit.

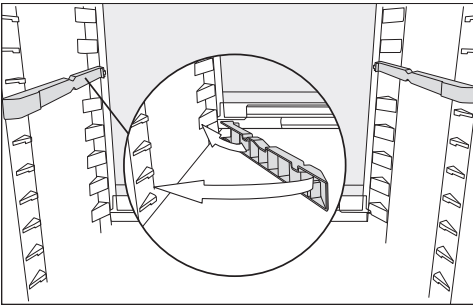

- Steek de beide adapters op de gewenste hoogte links en rechts op de plateauribben.

De glasplaat met de aanslagrand moet achteraan liggen.

Plaats voor een bakplaat

Boven de laden kan een bakplaat worden geplaatst. De maximale afmetingen van de bakplaat zijn: breedte 466 mm/ diepte 386 mm/hoogte 50 mm.

- Open de deur van het apparaat tot u weerstand voelt.

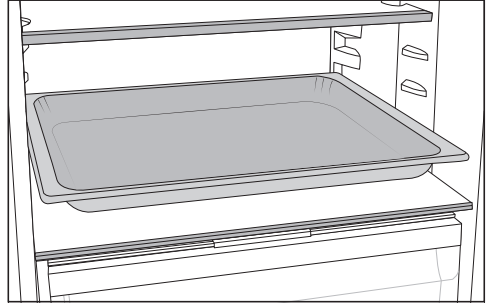

- Plaats de bakplaat op de isolatieplaat.

Tip: Laat de bakplaat tot op kamertemperatuur afkoelen, voordat u deze in de koelzone schuift.

Anti-geurfilters verplaatsen

De anti-geurfilters met houder KKF-FF (Active AirClean) kunnen als accessoire worden bijbesteld (zie paragraaf "Bij te bestellen accessoires".)

Let bij sterk geurende levensmiddelen (bijv. heel kruidige kaas) op het volgende:

- Plaats de houder met de anti-geurfilters op het plateau waarop u deze levensmiddelen legt.
- Vervang de anti-geurfilters desgewenst eerder.
- Plaats nog meer anti-geurfilters (met houder) in het koelapparaat.

De houder voor de anti-geurfilters zit op de beschermlijst aan de achterkant van het plateau.

Beschrijving van het apparaat

- Als u de anti-geurfilters wilt verplaatsen, trekt u de houder omhoog en haalt u deze van de beschermlijst af.

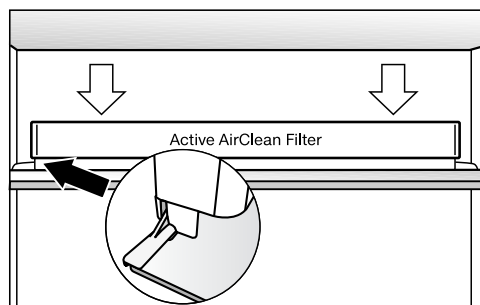

- Plaats de houder op de beschermlijst van het gewenste plateau.

Bijgeleverde accessoires

Eierrekken vastklikken

- Klik de eierrekken vast op de achterste rand van het deurvak.

De flessensteun verschuiven of verwijderen

De lamellen van de flessensteun zorgen ervoor dat flessen stevig staan wanneer u de deur van het apparaat opent en sluit.

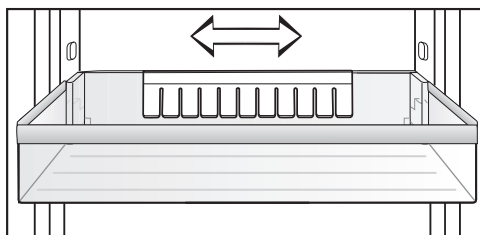

U kunt de flessensteun naar rechts of naar links verschuiven. Zo ontstaat er meer ruimte voor drinkpakken.

U kunt de flessensteun er volledig uithalen, bijvoorbeeld om deze goed schoon te maken:

- Trek de flessensteun er naar boven toe af.

Flessenrek verplaatsen

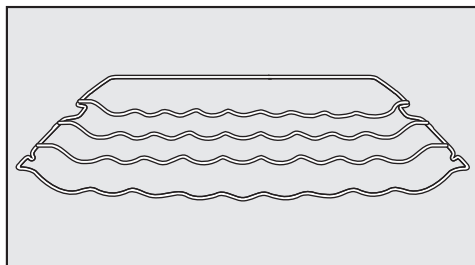

U kunt het flessenrek op verschillende plekken in het koelapparaat plaatsen.

- Til het flessenrek aan de voorkant iets op, trek het een stukje naar voren, til het met de uitsparing over de plateau-ribben heen en verplaats het omhoog of omlaag.

De beugel aan de achterkant van het rek moet naar boven wijzen, zodat de flessen niet tegen de achterwand aan kunnen komen.

Met stopjes wordt voorkomen dat het flessenrek er per ongeluk uit wordt getrokken.

Bij te bestellen accessoires

Miele heeft speciaal voor dit apparaat handige accessoires en reinigings- en onderhoudsmiddelen in het assortiment.

Bij te bestellen accessoires kunt u in de Miele webshop bestellen. De producten zijn ook verkrijgbaar bij Miele (zie achter in deze gebruiksaanwijzing) en bij uw Miele vakhandelaar.

Beschrijving van het apparaat

Universeel microvezeldoekje

Het microvezeldoekje is handig bij het verwijderen van vingerafdrukken en ander licht vuil op roestvrijstalen fronten, panelen, ramen, meubels enz.

MicroCloth-kit

De MicroCloth kit bestaat uit een universeel doekje, een glasreinigingsdoekje en een hoogglansdoekje.

De doekjes zijn heel sterk. Door de zeer fijne microvezels hebben de doekjes een grote reinigingscapaciteit.

MicroCloth HyClean

De MicroCloth HyClean is een anti-bacteriële universele doek die bijzonder scheur- en slijtvast is. De doek kan droog of vochtig, met of zonder reinigingsmiddel worden gebruikt.

Anti-geurfilter met houder KKF-FS (Active AirClean)

De anti-geurfilters neutraliseren onaangename geurtjes in de koelzone en zorgen op die manier voor een betere luchtkwaliteit.

Anti-geurfilter KKF-RF (Active AirClean) vervangen

Er zijn vervangende filters verkrijgbaar die in de houder passen. Wij adviseren de anti-geurfilters om de 6 maanden te vervangen.

Flessenrek

Beschrijving zie hoofdstuk "Beschrijving van het apparaat", paragraaf "De binnenruimte indelen".

Plateau met draaibare bodem (Flexi-Tray)

De draaibare bodem kan 180° met de wijzers van de klok mee worden gedraaid. Op die manier is een optimale toegang mogelijk, ook tot de levensmiddelen die achterin staan.

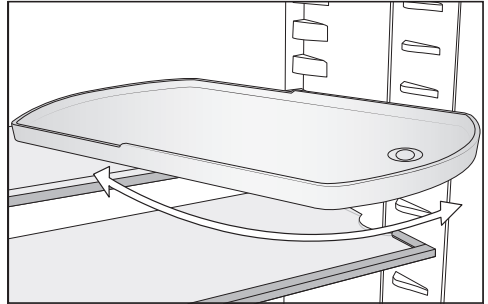

Sorteerbox

Met de sorteerbox is een overzichtelijke sortering van de levensmiddelen in de lade van de koelzone mogelijk.

Afhankelijk van het model moet voor het plaatsen en verwijderen van de sorteerbox de gehele lade worden weggehaald.

Het apparaat in- en uitschakelen

Voor het eerste gebruik

- Verwijder al het verpakkingsmateriaal en de beschermende folie.
- Reinig de binnenkant van het apparaat en de accessoires (zie hoofdstuk “Reiniging en onderhoud”).

Koelapparaat aansluiten

- Sluit het koelapparaat op het elektriciteitsnet aan zoals beschreven in het hoofdstuk “Elektrische aansluiting”.

In het display verschijnt eerst Miele, vervolgens .

Het koelapparaat inschakelen



- Open de deur van het apparaat.
- Raak in het display  aan.

Het koelapparaat begint te koelen en de binnenverlichting gaat aan wanneer u de deur opent.

Het koelapparaat koelt naar de ingestelde temperatuur.

Voordat u voor de eerste keer levensmiddelen in het apparaat legt, kunt u het koelapparaat het beste een paar uur laten voorkoelen. Leg pas levensmiddelen in het koelapparaat als de vooraf ingestelde temperatuur bereikt is.

Het koelapparaat uitschakelen

- Raak in het display de temperatuur-aanduiding aan.
- Swipe naar rechts totdat  in het midden wordt weergegeven.
- Raak  aan.

De koeling en de binnenverlichting zijn uitgeschakeld.

In het display verschijnt .

Let op: het koelapparaat is niet spanningsvrij wanneer het wordt uitgeschakeld.

Bij langdurige afwezigheid

Als het koelapparaat bij langdurige afwezigheid wordt uitgeschakeld, maar niet wordt gereinigd, bestaat er gevaar voor schimmelvorming als de deur van het koelapparaat gesloten blijft.

Het koelapparaat moet voor een periode van langere afwezigheid in ieder geval worden gereinigd.

Wanneer u het koelapparaat langere tijd niet gebruikt, dient u de volgende stappen uit te voeren:

- Schakel het koelapparaat uit.
- Trek de stekker uit het stopcontact of schakel de hoofdschakelaar uit.
- Reinig het koelapparaat en laat de deur openstaan om het apparaat voldoende te ventileren en te voorkomen dat er geurtjes ontstaan.

Voor de houdbaarheid van levensmiddelen is het zeer belangrijk dat u de juiste temperatuur instelt. Als de temperatuur daalt, ontstaan er minder snel micro-organismen. De levensmiddelen bederven niet zo snel.

De temperatuur in het koelapparaat stijgt als:

- de deur van het apparaat vaker en langer open is
- er meer levensmiddelen worden opgeslagen
- de vers opgeslagen levensmiddelen warmer zijn
- de omgevingstemperatuur van het koelapparaat hoger is. Het koelapparaat is vervaardigd voor een bepaalde klimaatklasse (omgevingstemperatuurbereik) waar de kamertemperatuur niet boven of onder mag liggen.

... in de koelzone

Voor de koelzone adviseren wij een koeltemperatuur van **4 °C**.

Temperatuuraanduiding

Bij normaal gebruik wordt in het display de **gemiddelde, daadwerkelijke temperatuur van de koelzone** weergegeven, die op dat moment in het koelapparaat heerst.

Het kan een paar uur duren voordat de gewenste temperaturen worden bereikt en constant worden aangegeven. Dat hangt van de omgevingstemperatuur en de instelling af.

Temperatuur instellen

- Raak in het display de temperatuurweergave aan.
- Swipe naar links of rechts totdat de gewenste temperatuur in het midden wordt weergegeven.
- Raak ter bevestiging de gewenste temperatuur aan.

De temperatuurweergave springt weer naar de daadwerkelijke temperatuur die op dat moment in het koelapparaat heerst.

Mogelijke instelwaarden

- Koelzone: 2 tot 9°C

Het gebruik van SuperKoelen en DynaCool

SuperKoelen ❄️

Als de functie SuperKoelen ❄️ is ingeschakeld, wordt de **koelzone** zeer snel tot de koudste waarde afgekoeld (afhankelijk van de omgevingstemperatuur). Het koelapparaat werkt met een maximale capaciteit en de temperatuur daalt. Kies deze functie als u grote hoeveelheden verse levensmiddelen of dranken snel wilt afkoelen.

Als de functie SuperKoelen ❄️ is ingeschakeld, kan het zijn dat het apparaat meer geluid maakt.

U dient de functie SuperKoelen ❄️ **4 uur voordat u de in te vriezen levensmiddelen of dranken in de diepvrieszone plaatst** in te schakelen.

De functie SuperKoelen ❄️ wordt automatisch na ca. 12 uur uitgeschakeld. Het koelapparaat werkt weer met normale koelcapaciteit.

Tip: Om energie te besparen kunt u de functie SuperKoelen ❄️ zelf uitschakelen zodra de levensmiddelen of dranken koel genoeg zijn.

SuperKoelen ❄️ in- en uitschakelen

- Raak de temperatuurweergave voor de koelzone aan.
- Druk op ❄️ om de functie SuperKoelen in en weer uit te schakelen.

Als de functie SuperKoelen is **ingeschakeld**, brandt ❄️ oranje.

- Verlaat dit instellingsniveau door de temperatuurweergave aan te raken.



DynaCool

Zonder de functie DynaCool  ontstaan er door de natuurlijke luchtcirculatie verschillende koudezones in de koelzone (de koude, zware lucht zakt naar het onderste gedeelte van de koelzone). Deze koudezones kunt u gebruiken als u levensmiddelen in het apparaat legt (zie hoofdstuk: “Levensmiddelen in de koelzone bewaren”). Wanneer u echter een keer een grote hoeveelheid identieke levensmiddelen wilt bewaren (bijv. na de wekelijkse boodschappen), kunt u met de dynamische koeling op alle plateaus een relatief gelijkmatige verdeling van de temperatuur bereiken. Alle levensmiddelen in de koelzone worden dan ongeveer even koud. U kunt de hoogte van de temperatuur nog steeds zelf instellen.

Schakel de functie DynaCool  ook in bij:

- een hoge omgevingstemperatuur (vanaf ca. 35 °C)
- een hoge luchtvochtigheid (bijv. op zomerse dagen)

De ventilator wordt altijd automatisch ingeschakeld als de compressor inschakelt.

Tip: Omdat het energieverbruik bij de ingeschakelde functie DynaCool  iets hoger is, kunt u de functie DynaCool  onder normale omstandigheden beter uitschakelen.

Om energie te besparen, gaat de ventilator automatisch een tijdje uit wanneer de deur wordt geopend.

DynaCool in- en uitschakelen

- Raak de temperatuurweergave voor de koelzone aan.
- Raak  aan om de functie DynaCool in en weer uit te schakelen.

Als de functie DynaCool is **ingeschakeld**, brandt  oranje.

- Verlaat dit instellingsniveau door de temperatuurweergave aan te raken.

Het wijzigen van instellingen

Uitleg over de afzonderlijke instellingen



Hierna worden alleen de instellingen beschreven die verdere toelichting vereisen.



Als u zich in de instellingsmodus  bevindt, wordt het deuralarm of een andere waarschuwing melding automatisch onderdrukt.



Feestmodus

De functie Feestmodus  is aan te bevelen als u grote hoeveelheden verse levensmiddelen en dranken snel wilt koelen.

Tip: Schakel de functie Feestmodus  ca. 4 uur voordat u de levensmiddelen en dranken in het apparaat legt in.



Als de Feestmodus  is ingeschakeld, worden de functies DynaCool  en SuperKoelen  automatisch ingeschakeld.

De Feestmodus  kan niet worden ingeschakeld als de Vakantiemodus  is ingeschakeld.

De functie Feestmodus  gaat na ca. 24 uur automatisch uit. U kunt de functie Feestmodus  echter ook op een eerder moment uitschakelen.

Vakantiemodus

De functie Vakantiemodus  is handig wanneer u bijvoorbeeld tijdens vakantie de koelzone niet geheel wilt uitschakelen of geen grote koelcapaciteit nodig hebt.

Als de Vakantiemodus  ingeschakeld is, wordt dit in het startscreen weergegeven. De modus kan via het startscreen en via de instellingsmodus  worden uitgeschakeld.

De koelzone wordt daarbij ingesteld op een temperatuur van 15 °C. De koelzone kan zo energiezuinig in gebruik blijven.

Bij deze gemiddelde koelzonetemperatuur kunnen langer houdbare levensmiddelen nog enige tijd in het koelapparaat bewaard blijven. Het energieverbruik is lager dan bij normaal gebruik.

Ook ontstaan er geen geurtjes en schimmels, die wél kunnen ontstaan als de koelzone helemaal uitgeschakeld wordt en de deur van het apparaat gesloten is.

 **Gevaar voor de gezondheid door het eten van bedorven levensmiddelen.**

Wanneer de temperatuur in de koelzone lange tijd boven de 4 °C blijft, kunnen de houdbaarheid en kwaliteit van de levensmiddelen in de diepvrieszone verminderen.



Schakel de functie Vakantiemodus  altijd alleen in voor korte tijd.

Bewaar in die tijd geen kwetsbare en bederfelijke levensmiddelen zoals fruit, groente, vis, vlees en zuivelproducten in het apparaat.

Vergrendelingsfunctie / inschakelen

Als de vergrendelingsfunctie is ingeschakeld, beschermt deze het koelapparaat tegen onbedoeld uitschakelen en tegen onbedoelde wijzigingen door onbevoegde personen, bijvoorbeeld kinderen.

Het wijzigen van instellingen

- Raak  aan.
- Swipe naar links of rechts totdat  in het midden wordt weergegeven.
- Raak  aan.

Als de vergrendelingsfunctie ingeschakeld is, brandt  oranje.

- Sluit de deur van het apparaat. Pas dan is de vergrendelingsfunctie  actief.

Vergrendelingsfunctie / korte tijd deactiveren

Als u bijvoorbeeld de temperatuur wilt wijzigen, kunt u de vergrendelingsfunctie gedurende korte tijd deactiveren:





- Raak de temperatuur aanduiding aan.
- Raak  gedurende ca. 6 seconden aan.

De weergave gaat naar de instelling van de temperatuur.

- Voer nu de gewenste instellingen uit.

Door de deur van het apparaat te sluiten, wordt de vergrendelingsfunctie  opnieuw ingeschakeld.

Vergrendelingsfunctie / helemaal uitschakelen

- Raak  aan.
- Raak  gedurende ca. 6 seconden aan.
- Swipe naar links of rechts totdat  in het midden wordt weergegeven.
- Raak  aan.

Als de vergrendelingsfunctie uitgeschakeld is, brandt .

Sabbatmodus

Het apparaat beschikt over de sabbatmodus om gebruikers in hun religieuze verplichtingen van dienst te zijn.

Als de sabbatmodus  is ingeschakeld, wordt dit eerst in het startscreen weergegeven.

Na ca. 3 seconden dooft het display.

Als de sabbatmodus  is ingeschakeld, kunt u geen instellingen wijzigen.

Let erop dat de deur van het apparaat goed gesloten is, omdat optische en akoestische signalen zijn uitgeschakeld.

De functie Sabbathmodus  wordt na ca. 80 uur automatisch uitgeschakeld.

Bij een ingeschakelde sabbatmodus  wordt het volgende gedeactiveerd:

- de binnenverlichting wanneer de deur wordt geopend,
- alle geluidssignalen en optische signalen,
- de temperatuur aanduiding,
- een actieve wifi-verbinding

Alle andere eerder ingeschakelde functies blijven actief.

 Gevaar voor de gezondheid door het eten van bedorven levensmiddelen.

Omdat een mogelijke stroomuitval tijdens de sabbatmodus  niet wordt aangegeven, zijn de levensmiddelen mogelijk langere tijd blootgesteld geweest aan hogere temperaturen. Daardoor zijn de levensmiddelen korter houdbaar.

Als er tijdens de sabbatmodus  een stroomuitval is geweest, controleer dan de kwaliteit van de levensmiddelen.

Het wijzigen van instellingen

Sabbatmodus uitschakelen

- Raak het zwarte display aan.

In het display verschijnt .

- Raak  aan.

 brandt oranje.

- Raak het symbool  opnieuw aan.

Als de sabbatmodus uitgeschakeld is, brandt het symbool  wit.

Tijdsbestek tot de activering van het deuralarm wijzigen

U kunt instellen hoe snel het deuralarm na het openen van de deur van het apparaat moet klinken.

- Raak  aan.

- Swipe naar links of rechts totdat  in het midden wordt weergegeven.

- Raak  aan.

- Swipe naar links of rechts totdat het gewenste tijdsbestek tussen 30 seconden en 3 minuten: 30 seconden in het midden wordt weergegeven.

- Raak ter bevestiging de gewenste instelling aan.

Miele@home

Uw koelapparaat heeft een geïntegreerde wifi-module.

De wifi-verbinding is standaard gedeactiveerd.

Voor het gebruik heeft u het volgende nodig:

- een wifi-netwerk
- de Miele app
- een gebruikersaccount bij Miele. Het gebruikersaccount kunt u via de Miele app aanmaken.

De Miele app helpt u bij de verbinding tussen het koelapparaat en uw eigen wifi-netwerk.

Nadat u het koelapparaat in uw wifi-netwerk heeft opgenomen, kunt u met de app bijvoorbeeld de volgende handelingen uitvoeren:

- Informatie over de status van uw koelapparaat opvragen
- Instellingen van uw koelapparaat wijzigen

Als u het koelapparaat in uw wifi-netwerk opneemt, wordt het energieverbruik hoger, ook als het koelapparaat is uitgeschakeld.

Zorg ervoor dat op de plaats van opstelling van uw koelapparaat het signaal van uw wifi-netwerk sterk genoeg is.

Beschikbaarheid wifi-verbinding

De wifi-verbinding deelt een frequentiebereik met andere apparaten (zoals magnetrons, op afstand bestuurbaar speelgoed). Hierdoor kunnen tijdelijke of volledige storingen in de verbinding optreden. Een constante beschikbaarheid van de aangeboden functies kan daarom niet worden gegarandeerd.

Beschikbaarheid van Miele@home

Het gebruik van de Miele app is afhankelijk van de beschikbaarheid van de Miele@home-services in uw land.

De service Miele@home is niet in elk land beschikbaar.

Informatie over de beschikbaarheid vindt u op de website www.miele.com.

Miele app

De Miele app kunt u gratis downloaden uit de Apple App Store® of de Google Play Store™.



Miele@home voor de 1e keer instellen

- Raak aan.
- Swipe naar links of rechts totdat @ in het midden wordt weergegeven.
- Raak @ aan.
- Raak de gewenste verbindingsmethode (APP of WPS) aan.

Na een succesvolle aanmelding verschijnt in het startscreen .

Als er geen verbinding tot stand kon worden gebracht, verschijnt .

- Start in dit geval het proces opnieuw.

Wifi-verbinding deactiveren of activeren

- Raak aan.
- Swipe naar links of rechts totdat @ in het midden wordt weergegeven.
- Raak @ aan.
- Raak aan om de wifi-verbinding te deactiveren.

In het display verschijnt .

- Raak aan om de wifi-verbinding weer te activeren.
- Raak aan om het menuniveau te verlaten.

Als de wifi-verbinding actief is, brandt in het startscreen.

Netwerkconfiguratie resetten

- Raak aan.
- Swipe naar links of rechts totdat @ in het midden wordt weergegeven.
- Raak @ aan.
- Swipe naar rechts totdat in het midden wordt weergegeven.
- Raak aan.
- Raak OK aan.

Alle instellingen en ingevoerde waarden voor Miele@home worden gereset.

De wifi-verbinding is gedeactiveerd, dooft.

Herstel de netwerkconfiguratie wanneer u het koelapparaat afvoert, verkoopt of een gebruikt koelapparaat gaat gebruiken. Alle persoonlijke gegevens worden van het koelapparaat verwijderd. Bovendien heeft de vorige eigenaar geen toegang meer tot het koelapparaat.

Het volume van de waarschuwings- en geluidssignalen / wijzigen

U kunt het volume van de waarschuwings- en geluidssignalen wijzigen (bijv. bij een deuralarm of een foutmelding). Of u kunt de waarschuwings- en geluidssignalen uitschakelen als deze u storen.



- Raak aan.
- Swipe naar links of rechts totdat in het midden wordt weergegeven.
- Raak aan.
- Selecteer het gewenste volume door de segmentbalk naar links of naar rechts te swipen.
- Bevestig het gewenste volume door de segmentbalk aan te raken.

Het wijzigen van instellingen

Als de waarschuwings- en geluidssignalen uitgeschakeld zijn, verschijnt .

De helderheid van het display wijzigen





U kunt de helderheid van het display aan het omgevingslicht aanpassen.

- Raak  aan.
- Swipe naar links of rechts totdat  in het midden wordt weergegeven.
- Raak  aan.
- Selecteer het gewenste helderheidsniveau door de segmentbalk naar links of naar rechts te swipen.
- Bevestig het gewenste helderheidsniveau door de segmentbalk aan te raken.

Demo-functie uitschakelen

Met de demo-functie  kan de vakhandel het koelapparaat presenteren zonder de koeling in te hoeven schakelen. Voor particulier gebruik is deze instelling niet relevant.



Als de demo-functie standaard ingeschakeld is, verschijnt  in het startscreen.

- Raak  aan.
- Raak  aan.
- Swipe naar links of rechts totdat  in het midden wordt weergegeven.
- Raak  aan.

Nadat de demo-functie  uitgeschakeld is, wordt het koelapparaat uitgeschakeld en moet het opnieuw worden ingeschakeld.

Instellingen naar de fabrieksinstellingen resetten

Alle instellingen van het koelapparaat worden naar de fabrieksinstellingen gereset (instellingen zie hoofdstuk “Beschrijving van het apparaat”).

- Raak  aan.
- Swipe naar links of rechts totdat  in het midden wordt weergegeven.
- Raak  aan.

In het display verschijnt .

- Raak *OK* aan.

Het koelapparaat wordt uitgeschakeld en moet opnieuw worden ingeschakeld.



Informatie

In het display verschijnen gegevens van het apparaat (typeaanduiding en serienummer).

Houd deze gegevens bij de hand:



- voor het opnemen van het koelapparaat in uw wifi-netwerk (zie het hoofdstuk “Overige instellingen”, paragraaf “Miele@home”) (afhankelijk van het model).
- voor het melden van een storing bij Miele (zie het hoofdstuk “Service”).
- voor het opvragen van informatie bij de EPREL-databank (zie het hoofdstuk “Service”).



Vervangingsindicator anti-geurfilters

Nadat de anti-geurfilters zijn geplaatst (bij te bestellen accessoires), moet eerst de vervangingsindicator anti-geurfilters  in de instellingsmodus  worden geactiveerd.

De vervangingsindicator  voor de anti-geurfilters in het startscreen herinnert u er ca. om de 6 maanden aan dat de anti-geurfilters moeten worden vervangen (zie hoofdstuk “Reiniging en onderhoud”, paragraaf “Anti-geurfilters vervangen”).

Reinigingsmodus

De reinigingsmodus  maakt een eenvoudige reiniging van de koelzone mogelijk (zie hoofdstuk “Reiniging en onderhoud”). De binnenverlichting blijft ingeschakeld, hoewel de koelzone uitgeschakeld is. Akoestische en optische signalen zijn ook uitgeschakeld. Als de reinigingsmodus  ingeschakeld is, wordt dit in het startscreen weergegeven.

Na de reiniging moet de reinigingsmodus  worden uitgeschakeld. Als de deur van het apparaat langer dan 10 minuten gesloten is, wordt de reinigingsmodus  automatisch uitgeschakeld.

Deuralarm

Dit koelapparaat heeft een deuralarm dat in werking treedt wanneer de deur te lang openstaat. Daarmee wordt voorkomen dat er onnodig veel energie wordt verbruikt en dat het voor de opgeslagen levensmiddelen te warm wordt.

Als de deur van het apparaat langdurig openstaat, wordt  in de temperatuuranduiding geel verlicht. Daarnaast klinkt er een waarschuwingssignaal en knippert de binnenverlichting.

Het tijdsbestek tot de activering van het deuralarm kan worden gewijzigd (zie hoofdstuk “Het wijzigen van instellingen”).

Het akoestische waarschuwingssignaal van het deuralarm kan worden uitgeschakeld (zie het hoofdstuk “Het wijzigen van instellingen”).

Zodra de deur van het apparaat gesloten wordt, stopt het waarschuwingssignaal en dooft  in het display.

Deuralarm voortijdig uitschakelen

■ Raak  aan.

Het geluidssignaal stopt,  dooft en de binnenverlichting brandt weer constant.

Als de deur van het apparaat niet wordt gesloten, wordt het deuralarm na ca. 1 minuut herhaald.

Levensmiddelen in de koelzone bewaren

 Explosiegevaar door brandbare gasmengsels.

Brandbare gasmengsels kunnen ontbranden door elektrische onderdelen. Bewaar geen explosieve stoffen en geen producten met brandbare drijfgassen (bijv. spuitbussen) in het koelapparaat. Dergelijke spuitbussen kunt u herkennen aan de hand van de opgedrukte inhoudsopgave of een vlam-symbool. Eventueel ontsnappende gassen kunnen ontbranden door elektrische onderdelen.

 Gevaar voor beschadiging door levensmiddelen die vet of olie bevatten.

Als u vet- of oliehoudende levensmiddelen in het apparaat of de deur van het apparaat bewaart, kunnen spanningsscheuren in de kunststof ontstaan waardoor deze knapt of scheurt.

Voorkom dat vet of olie in aanraking komt met kunststof onderdelen van het koelapparaat.

Als de luchtcirculatie niet voldoende is, wordt de koelcapaciteit lager en stijgt het energieverbruik.

Leg de levensmiddelen niet te dicht op elkaar, zodat de lucht goed kan circuleren.

Dek de ventilator op de achterwand niet af.

Gedeelten met verschillende temperaturen

Door de natuurlijke luchtcirculatie ontstaan er verschillende temperaturen in de koelzone.

De koude, zware lucht zakt naar het onderste gedeelte van de koelzone. Maak gebruik van deze verschillende temperaturen als u de levensmiddelen in het apparaat legt.

Dit is een koelapparaat met dynamische koeling, waarbij er een gelijkmatige temperatuur wordt bereikt als de ventilator draait. Het verschil tussen de verschillende koelzones is daardoor minder groot.

Warmste gedeelte

Het minst koele gedeelte in de koelkast / koelzone bevindt zich helemaal bovenin tegen de deur. Gebruik dit gedeelte voor het opslaan van boter zodat deze smeerbaar blijft en voor kaas zodat deze zijn aroma niet verliest.

Koudste gedeelte

Het koudste gedeelte in de koelzone bevindt zich direct boven de DailyFresh-lade en bij de achterwand.

Als u de temperatuur instelt op 4 °C en de koelzone goed schoonhoudt, kunnen bacteriën zich langzamer vermenvuldigen, bijv. Salmonella en Listeria-bacteriën, die kunnen leiden tot ernstige voedselvergiftigingen.

Gebruik daarom deze gedeelten voor alle levensmiddelen die niet lang houdbaar zijn, zoals:

- vis, vlees, gevogelte
- worst, kant-en-klaargerechten
- levensmiddelen waar eieren of room in zitten
- vers deeg, taart-/cake-, pizza- of quiche-deeg
- producten van rauwe melk

Levensmiddelen in de koelzone bewaren

- humus, groentespread, plantaardige vervangers van verse kaas
- in folie verpakte voorgesneden groenten
- in het algemeen alle verse levensmiddelen (waarvan de minimale houdbaarheidsdatum alleen geldt bij een bewaartemperatuur van minstens 4 °C)

Tip: Bewaar de levensmiddelen zodanig dat ze de achterwand van de koelzone niet raken. De levensmiddelen kunnen anders aan de achterwand vastvriezen.

Levensmiddelen juist bewaren

Bewaar levensmiddelen in de koelzone verpakt of goed afgedekt (in de DailyFresh-lade zijn er uitzonderingen). Zo nemen ze geen vreemde geuren over, drogen ze niet uit en worden er geen bacteriën overgedragen. Dit is vooral belangrijk als u dierlijke levensmiddelen bewaart. Let vooral op met levensmiddelen zoals rauw vlees en vis. Deze mogen niet in contact komen met andere levensmiddelen.

Als u de temperatuur juist instelt en de koelzone goed schoon houdt, blijven levensmiddelen aanzienlijk langer houdbaar. Afval van levensmiddelen wordt voorkomen.

Eiwitrijke levensmiddelen

Houd er rekening mee, dat eiwitrijke levensmiddelen sneller bederven. Zo bederven schaal- en schelpdieren bijv. sneller dan vis, en vis bederft weer sneller dan vlees.

Levensmiddelen in de DailyFresh-lade bewaren

De DailyFresh-laden zijn uitermate geschikt voor het bewaren van fruit en groente.

De luchtvochtigheid in de bovenste DailyFresh-lade kan zo worden geregeld dat deze ongeveer overeenkomt met de bewaarde levensmiddelen. Een hoge luchtvochtigheid zorgt ervoor dat de levensmiddelen hun eigen vocht behouden en niet zo snel uitdrogen. De temperatuur komt ongeveer overeen met de temperatuur in de gewone koelzone.

Om levensmiddelen goed te kunnen bewaren, is het essentieel dat ze zich in goede staat bevinden wanneer u ze in de koelkast legt.

De luchtvochtigheid in de DailyFresh-lade voor groenten wijzigen

De hoogte van de luchtvochtigheid hangt sterk af van de soort en de hoeveelheid opgeslagen levensmiddelen als deze niet verpakt zijn. Als u een kleine hoeveelheid opslaat, kan de luchtvochtigheid te gering zijn.

Tip: Verpak de levensmiddelen bij kleine hoeveelheden in luchtdichte verpakkingen.

Niet-verhoogde luchtvochtigheid δ kiezen

Standaard is de luchtvochtigheid verhoogd en het deksel naar achteren geschoven $\delta\delta\delta$.

Verander de standaard toestand alleen als de luchtvochtigheid in de bovenste DailyFresh-lade te hoog is:

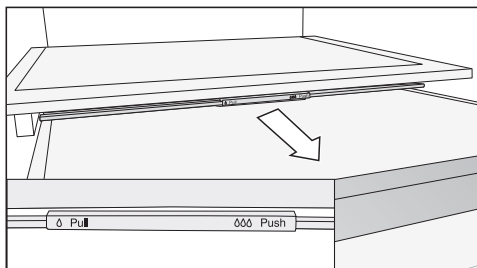

- Trek het deksel naar voren totdat u weerstand voelt.

Het deksel is geopend en de luchtvochtigheid wordt lager δ .

Verhoogde luchtvochtigheid $\delta\delta\delta$ kiezen

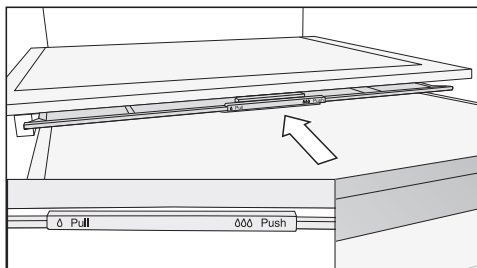

- Schuif het deksel naar achteren totdat u weerstand voelt.

Het deksel is gesloten en de luchtvochtigheid in het vak blijft $\delta\delta\delta$.

Levensmiddelen in de DailyFresh-lade bewaren

Bent u niet tevreden met de manier waarop uw levensmiddelen worden gekoeld (bijv. wanneer ze al na korte tijd slap worden), neem dan onderstaande tips in acht:

- Bewaar alleen verse levensmiddelen in de koelkast. De staat waarin levensmiddelen verkeren, als u ze in de koelkast legt, is essentieel voor het resultaat.
- Reinig de DailyFresh-lade voordat u de levensmiddelen erin legt.
- Dep zeer vochtige levensmiddelen af voordat u ze in de koelkast bewaart.
- Leg geen koudegevoelige levensmiddelen in de DailyFresh-lade (zie hoofdstuk “Levensmiddelen in de koelzone bewaren”, paragraaf “Niet geschikt voor de koelzone”).
- Kies voor het bewaren van levensmiddelen de juiste positie van het deksel (niet-verhoogde δ of verhoogde $\delta\delta\delta$ luchtvochtigheid).
- Een verhoogde luchtvochtigheid $\delta\delta\delta$ wordt alleen bereikt door het vocht van de levensmiddelen die in dat vak worden bewaard, mits ze onverpakt worden bewaard. Hoe meer levensmiddelen er in het vak worden bewaard, des te hoger de luchtvochtigheid.
- Wanneer er zich bij de instelling $\delta\delta\delta$ te veel vocht in het vak verzamelt en de levensmiddelen worden aangetast, dient u het condenswater vooral van de bodem en onder het deksel met een doekje te verwijderen of legt u een rooster of iets dergelijks in het vak, zodat het overtollige vocht eraf kan druipen. Eventueel kunt u de situatie ook wijzigen naar niet-verhoogde luchtvochtigheid δ door het deksel naar voren te trekken.
- Als de luchtvochtigheid ondanks de instelling $\delta\delta\delta$ te laag is, kunt u de levensmiddelen het beste in luchtdichte verpakkingen bewaren.

Het typeplaatje in het koelapparaat mag niet worden verwijderd. De gegevens zijn nodig in geval van storing.

Zorg ervoor dat er geen water komt in de elektronische besturing of de verlichting.

 **Gevaar voor beschadiging door binnendringend vocht.**
De stoom van een stoomreiniger kan kunststof en elektrische onderdelen beschadigen.
Gebruik geen stoomreiniger om het koelapparaat te reinigen.

Er mag geen reinigingswater in de afvoeropening voor het dooiwater lopen.

Ontdooien

Koelzone en DailyFresh-lade

De koelzone en de DailyFresh-lade worden automatisch ontdooid.

Terwijl de compressor in werking is, kunnen zich op de achterwand van de koelzone rijp en waterdruppels vormen. De rijp en waterdruppels hoeft u niet te verwijderen.

Het dooiwater loopt via het dooiwatergootje en de afvoeropening voor het dooiwater in het verdampingssysteem van het koelapparaat. Door de warmte van de compressor verdampt het dooiwater automatisch.

Opmerkingen over het reinigingsmiddel

Gebruik in het koelapparaat alleen reinigings- en onderhoudsmiddelen die geen risico vormen voor de levensmiddelen.



Om beschadigingen aan de oppervlakken te voorkomen, gebruikt u bij de reiniging **geen**

- soda-, ammoniak-, zuur- of chloridehoudende reinigingsmiddelen
- kalkoplossende reinigingsmiddelen
- schurende reinigingsmiddelen (zoals schuurpoeder, schuurmiddel, schuursponsjes)
- oplosmiddelhoudende reinigingsmiddelen
- reinigingsmiddelen voor roestvrij staal
- reinigingsmiddelen voor vaatwassers
- ovensprays
- glasreinigers
- schurende harde sponsjes en borstels (bijv. schuursponsjes)
- vlekensponsjes
- scherpe metalen schrapers

Wij adviseren om een schoon sponsdoekje, lauwwater en wat afwasmiddel te gebruiken.

Koelapparaat op de reiniging voorbereiden

Tip: Schakel de reinigingsmodus  in. De koeling in de koelzone is hierbij uitgeschakeld, de binnenverlichting blijft ingeschakeld.

- Raak  aan.
- Swipe naar links of rechts totdat  in het midden wordt weergegeven.

Reiniging en onderhoud

- Raak  aan.
- Raak  aan om het instellingsniveau te verlaten.

Als de reinigingsmodus  ingeschakeld is, wordt dit in het startscreen weergegeven.

- Neem de levensmiddelen uit het apparaat en bewaar ze op een koele plaats.
- Haal de accessoires die verwijderd kunnen worden, voor de reiniging uit het apparaat (zie paragraaf “Accessoires verwijderen, demonteren en reinigen”).

De binnenruimte reinigen

Reinig het koelapparaat regelmatig, minstens een keer in de maand.

Als vervuilingen langer inwerken, kunt u ze soms niet meer verwijderen.

De oppervlakken kunnen verkleuren of veranderen.

Verwijder verontreinigingen bij voorkeur meteen.

- Reinig de **binnenruimte** met een schoon sponsdoekje, lauw water en wat afwasmiddel.
- Neem alles na de reiniging met schoon water af en droog het met een doek.
- Reinig het gootje en de afvoeropening voor het dooiwater vaker met een stokje of iets dergelijks, zodat het dooiwater ongehinderd kan wegstromen.
- Laat de deur van het koelapparaat nog even openstaan om het koelapparaat voldoende te luchten en geurtjes te voorkomen.

Accessoires met de hand of in de vaatwasser reinigen

De volgende onderdelen mogen uitsluitend **handmatig** worden gereinigd:

- de roestvrijstalen panelen of lijsten
- het variabele flessenrek
- het deurvak met de nauwkeurige afstelling
- de adapters voor het gedeelde plateau
- de beschermlijsten aan de achterkant van de plateaus
- het plateau met de tekst
- alle laden en deksels van vakken (afhankelijk van het model)
- de kunststof onderdelen van het plateau met de draaibare bodem (verkrijgbaar als bij te bestellen accessoires)
- de sorteerbox (verkrijgbaar als bij te bestellen accessoire)

De volgende onderdelen zijn **geschikt voor de vaatwasser**:

 Kans op beschadigingen door te hoge temperaturen in de vaatwasser. Delen van het koelapparaat kunnen onbruikbaar worden wanneer ze bij temperaturen van meer dan 55 °C in de vaatwasser worden gereinigd en bijvoorbeeld vervormen. Gebruik voor onderdelen die in de vaatwasser kunnen worden gereinigd uitsluitend programma's tot maximaal 55 °C.

Kunststof onderdelen kunnen in de vaatwasser verkleuren wanneer ze in aanraking komen met natuurlijke kleurstoffen, zoals die van wortels, tomaten en ketchup. Een dergelijke verkleuring heeft geen effect op de gebruiksmogelijkheden.

- de flessensteun, het eierrek
- de deurvakken en flessenvakken in de deur (zonder roestvrijstalen paneel)
- de geleiderails voor het deurvak met nauwkeurige afstelling
- de plateaus (zonder lijsten en zonder tekst)
- de houder voor de anti-geurfilters (verkrijgbaar als bij te bestellen accessoire)

Accessoires voor de reiniging verwijderen en demonteren

Deurvak met nauwkeurige afstelling verwijderen

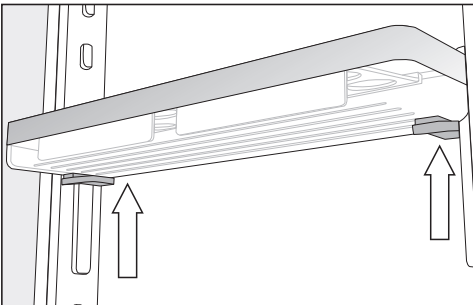

- Pak het deurvak met beide handen vast, druk aan beide kanten de grijze toetsen onder het deurvak in en schuif het deurvak omhoog van de geleiderails.
- Haal de geleiderail van de nokken.

- Plaats de geleiderail na de reiniging op de gewenste positie. Plaats de tweede geleiderail parallel aan de eerste rail op de tegenoverliggende kant.
- Schuif het deurvak weer van bovenaf op de geleiderails.

Deurvak/flessenvak demonteren

Verwijder de roestvrijstalen panelen voordat u het deurvak/flessenvak in de vaatwasser reinigt.

Om de roestvrijstalen panelen te verwijderen, gaat u als volgt te werk:

- Plaats het deurvak/flessenvak op het werkblad.

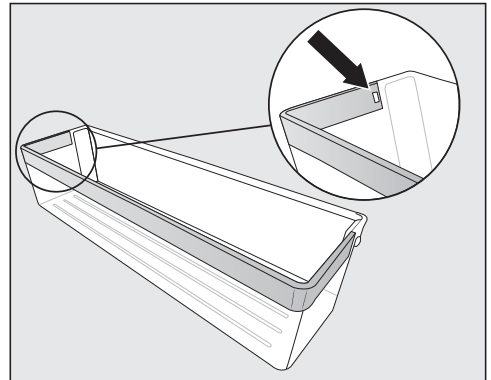

- Druk de vergrendelingsnok in, zodat deze naar buiten komt. Nu komt het hele roestvrijstalen paneel los.
- Bevestig het roestvrijstalen paneel na de reiniging in omgekeerde volgorde op het deurvak.

Reiniging en onderhoud

Plateau/Plateau met verlichting demonteren

⚠ Pas op voor beschadiging door verkeerde reiniging.

De roestvrijstalen lijst met led-verlichting raakt beschadigd als deze voor de reiniging in water wordt gelegd.

Reinig de roestvrijstalen lijst met led-verlichting met een vochtige doek.

Verwijder de roestvrijstalen lijst of de roestvrijstalen lijst met led-verlichting en de beschermlijst aan de achterkant, voordat u het plateau reinigt.

- Leg het plateau op een zachte ondergrond op het werkblad (bijv. op een theedoek) met de bovenkant naar beneden.

⚠ Pas op voor beschadiging door verkeerd gebruik.

Bij het lostrekken van de roestvrijstalen lijst met led-verlichting kunnen de metalen contacten beschadigd raken. Deze contacten, in de linkerhoek aan de voorkant, voorzien de led-verlichting van stroom. Maak altijd eerst de kant los waar zich geen contacten bevinden.

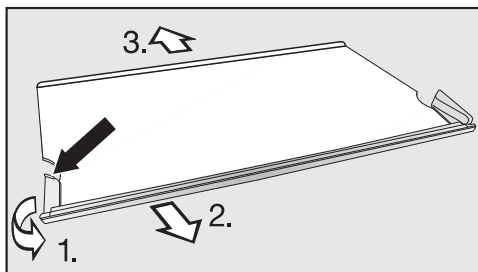

- Pak aan de linkerkant van de roestvrijstalen lijst de kunststofrand bij het achterste punt vast.

1. Trek de kunststof rand van het plateau af en
2. trek tegelijkertijd de lijst eraf. Nu komt ook de tegenoverliggende kant los.
3. Trek de beschermlijst eraf.

- Zet de lijsten er na de reiniging weer op; eerst de beschermlijst en daarna de roestvrijstalen lijst.

Gedeeld plateau uit elkaar halen

Verwijder eerst de sierlijst en beschermlijst, voordat u het plateau gaat reinigen. Ga als volgt te werk:

- Leg de plateaus op het werkblad op een zachte ondergrond (bijv. een theedoek).
- Pak de sierlijst aan één kant vast en trek de lijst van het plateau af.
- Pak de beschermlijst aan één kant vast en trek de lijst van het plateau af.
- Trek de beide adapters links en rechts van de plateauribben.
- Steek na de reiniging de beide adapters op de gewenste hoogte links en rechts op de plateauribben.
- Zet de sierlijst en beschermlijst weer op het betreffende plateau.

Laden uit de koelzone verwijderen

- Trek de lade er voor de helft uit.

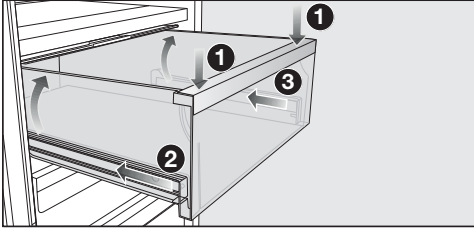

- Druk de lade aan de voorkant omhoog ①, totdat de lade aan de achterkant omhoog komt. Houd de lade omhoog gedrukt.
- Schuif vervolgens de linker ② en daarna de rechter ③ rail voorzichtig ca. 2 cm in.

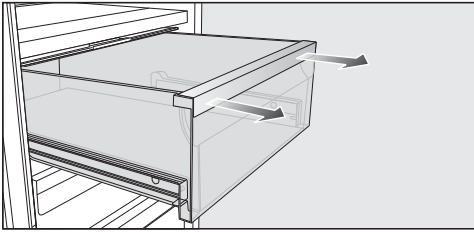

- Trek de lade er krachtig met beide handen naar voren uit.

Schuif de telescopische geleiders daarna weer naar binnen om beschadigingen te voorkomen.

Laden terugplaatsen

- Schuif de rails helemaal naar binnen en plaats de lade erop.
- Schuif de lade in het koelapparaat totdat deze hoorbaar vastklikt.

Isolatieplaat verwijderen

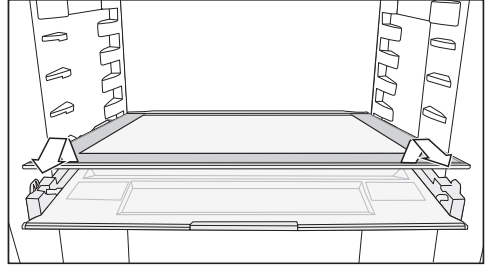

- Verwijder de isolatieplaat.
- Schuif de isolatieplaat na de reiniging weer terug.

Deksel verwijderen

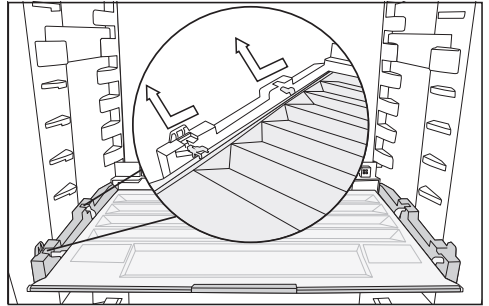

- Til het deksel aan de voorkant op en trek het eruit.
- Schuif het deksel na de reiniging terug.

Anti-geurfilters vervangen (bij te bestellen accessoires)

Vervang circa elke 6 maanden de anti-geurfilters in de houder.

Het symbool  in het startscreen herinnert u eraan dat de anti-geurfilters moeten worden vervangen.

Anti-geurfilters KKF-RF zijn verkrijgbaar bij Miele, in de vakhandel of via internet.

- Trek de houder voor de anti-geurfilters naar boven toe van het plateau af.

Reiniging en onderhoud

De anti-geurfilters mogen niet met de achterwand van het apparaat in aanraking komen. Ze kunnen namelijk doordat de achterwand vochtig is eraan vastplakken.

Plaats de nieuwe anti-geurfilters zo diep in de houder, dat ze niet boven de rand van de houder uitsteken.

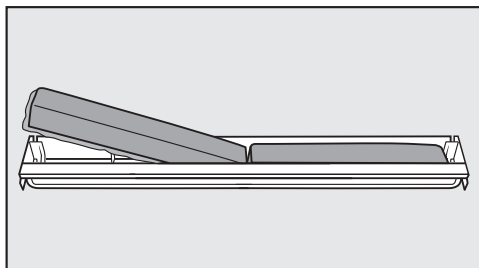

- Haal beide anti-geurfilters uit de houder. Plaats de nieuwe anti-geurfilters met de rondomlopende rand naar beneden in de houder.

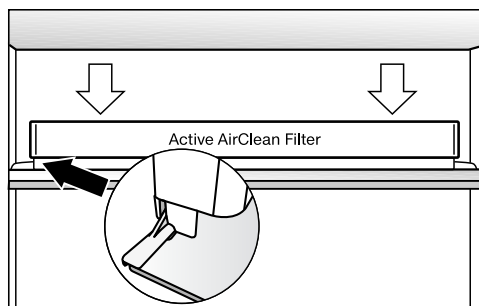

- Plaats de houder in het midden op de achterste beschermlijst van een van de plateaus, zodat de houder daar vastklikt.
- Raak in het startscreen het symbool  aan om de vervanging van de anti-geurfilters te bevestigen.

Het lampje voor het vervangen van de anti-geurfilters gaat uit en de teller wordt gereset.

Het symbool  dooft.

Deurdichting reinigen

 Pas op voor beschadiging door verkeerde reiniging.

De deurdichting kan poreus worden als deze met olie of vet wordt behandeld.

Behandel de deurdichting niet met olie of vet.



- Reinig de deurdichting regelmatig alleen met helder water en wrijf de deurdichting daarna met een doek grondig droog.

Ventilatieopeningen reinigen

Stof op de onderdelen verhoogt het energieverbruik.

- Reinig de ventilatieopeningen regelmatig met een borsteltje of een stofzuiger (gebruik daarvoor bijv. de reliëfborstel voor Miele stofzuigers).

Na het reinigen

- Schakel de reinigingsfunctie weer uit door in het startscreen  aan te raken.
- Raak opnieuw  aan.

Als de reinigingsfunctie uitgeschakeld is, brandt het symbool  wit.

Het koelapparaat begint weer te koelen.

- Plaats alle onderdelen terug in het koelapparaat.
- Schakel de functie SuperKoelen  een tijdje in, zodat de temperatuur in het koelapparaat snel daalt.
- Leg pas levensmiddelen in het koelapparaat als de temperatuur laag genoeg is.
- Sluit de deur/deuren van het apparaat.

De meeste storingen en problemen kunt u zelf verhelpen. In veel gevallen kunt u tijd en kosten besparen, omdat u de Miele Service niet hoeft in te schakelen.



Ga naar www.miele.nl/support/customer-assistance voor meer informatie over hoe u fouten zelf kunt oplossen.







Open de deuren van het apparaat als het enigszins mogelijk is niet voordat de storing is verholpen. Op deze manier houdt u het koudeverlies zo gering mogelijk.

Probleem	Oorzaak en oplossing
De compressor schakelt steeds vaker en steeds langer in, de temperatuur in het koelapparaat is te laag.	De ventilatie-openingen zijn geblokkeerd of er zit veel stof in. <ul style="list-style-type: none">■ Zorg ervoor dat de ventilatie-openingen niet worden geblokkeerd.■ Reinig de ventilatie-openingen regelmatig door stof te verwijderen.
	De deur van het apparaat is vaak geopend. Of er zijn grote hoeveelheden levensmiddelen in het apparaat gelegd. <ul style="list-style-type: none">■ Open de deur alleen indien nodig en zo kort mogelijk. Na een tijdje wordt automatisch weer de juiste temperatuur bereikt.
	De deur is niet correct gesloten. <ul style="list-style-type: none">■ Sluit de deur van het apparaat. Na een tijdje wordt automatisch weer de juiste temperatuur bereikt.
	De omgevingstemperatuur is te hoog. Hoe hoger de omgevingstemperatuur is, des te langer is de compressor in werking. <ul style="list-style-type: none">■ Volg de aanwijzingen in het hoofdstuk “Installatie”, paragraaf “Plaats van opstelling”.
	Het koelapparaat is niet goed in de inbouwkast geplaatst. <ul style="list-style-type: none">■ Monteer het koelapparaat volgens de instructies in de meegeleverde montagehandleiding op de juiste manier.
	Er is een te lage temperatuur ingesteld.







Problemen oplossen

Probleem	Oorzaak en oplossing
	<ul style="list-style-type: none">■ Corrigeer de temperatuurinstelling.
	De functie SuperKoelen  is nog ingeschakeld. <ul style="list-style-type: none">■ Schakel de functie SuperKoelen  zelf eerder uit om energie te besparen.

Algemene problemen met het apparaat

Probleem	Oorzaak en oplossing
Er klinkt geen geluidssignaal, hoewel de deur van het apparaat al een tijdje openstaat.	Dit is geen storing. Het geluidssignaal in de instellingsmodus is uitgeschakeld. Als u het akoestische alarm weer wilt inschakelen: <ul style="list-style-type: none">■ Raak  aan.■ Swipe naar links of rechts totdat  in het midden wordt weergegeven.■ Raak  aan.■ Selecteer het gewenste volume door de segmentbalk naar rechts te swipen.■ Bevestig de gewenste instelling door de segmentbalk aan te raken. Als de waarschuwings- en geluidssignalen ingeschakeld zijn, verschijnt  orange.

Meldingen in het display



Melding	Oorzaak en oplossing
In het startscreen brandt , het koelapparaat koelt niet, maar kan wel gewoon worden bediend en de binnenverlichting functioneert.	De demo-functie is ingeschakeld. <ul style="list-style-type: none">■ Raak  aan.■ Raak  aan.■ Swipe naar links of rechts totdat  in het midden wordt weergegeven.■ Raak  aan. Nadat de demo-functie  uitgeschakeld is, wordt het koelapparaat uitgeschakeld en moet het opnieuw worden ingeschakeld.







Melding	Oorzaak en oplossing
In het display brandt  , het koelapparaat kan niet worden bediend.	<p>De reinigingsfunctie is nog ingeschakeld.</p> <ul style="list-style-type: none"> ■ Schakel de reinigingsfunctie weer uit door in het startscreen  aan te raken. ■ Raak opnieuw  aan. <p>Als de reinigingsfunctie uitgeschakeld is, brandt het symbool  wit.</p> <p>Het koelapparaat begint weer te koelen.</p>
Er verschijnt niets in het display. Het display is zwart.	<p>De sabbatmodus  is ingeschakeld: de binnenverlichting is uitgeschakeld en het koelapparaat koelt.</p> <ul style="list-style-type: none"> ■ Tik op het zwarte display. <p>In het display verschijnt .</p> <ul style="list-style-type: none"> ■ Raak  aan. <p> brandt oranje.</p> <ul style="list-style-type: none"> ■ Raak opnieuw  aan. <p>Als de sabbatmodus uitgeschakeld is, brandt  wit.</p>
In het display brandt  , het koelapparaat kan niet worden bediend.	<p>De vergrendelingsfunctie is ingeschakeld.</p> <ul style="list-style-type: none"> ■ Ontgrendel het koelapparaat kort of schakel de vergrendelingsfunctie helemaal uit (zie hoofdstuk “Het wijzigen van instellingen”, paragraaf “Vergrendelingsfunctie / kort deactiveren/helemaal uitschakelen”).
In het startscreen brandt het symbool  , er klinkt ook een geluidssignaal.	<p>De vervangingsindicator voor de anti-geurfilters  herinnert u eraan dat de anti-geurfilters moeten worden vervangen.</p> <ul style="list-style-type: none"> ■ Vervang de anti-geurfilters in de houder (zie hoofdstuk “Reiniging en onderhoud”, paragraaf “Anti-geurfilters vervangen (bij te bestellen accessoires)”) en bevestig de vervanging van de anti-geurfilters door op het symbool  in het display te drukken. <p>Het symbool  dooft.</p>
In het display brandt  geel, er klinkt een geluidssignaal en de binnenverlichting knippert.	<p>Het deuralarm is geactiveerd.</p> <ul style="list-style-type: none"> ■ Raak  aan. <p>Het geluidssignaal stopt,  dooft en de binnenverlichting brandt weer constant.</p>

Problemen oplossen

Melding	Oorzaak en oplossing
In het display brandt  rood, soms verschijnt een storingscode F met cijfers. Bovendien klinkt er een zoemer.	<p>Er is sprake van een storing.</p> <ul style="list-style-type: none">■ Schakel de zoemer uit door in het display  aan te raken.■ Neem contact op met Miele. <p>Om de storing te melden, moet u naast de storingscode ook de typeaanduiding van het koelapparaat en het serienummer weten. Deze informatie kunt u direct laten weergeven:</p> <ul style="list-style-type: none">■ Raak daarvoor in het display  aan. <p>De noodzakelijke gegevens verschijnen in het display. Als u bevestigt met , verlaat u het informatiedisplay en verschijnt de storingscode opnieuw.</p> <p>U kunt het koelapparaat ook direct vanuit de foutmelding uitschakelen.</p>
	<p>Er verschijnt een storing van het apparaat: deze heeft altijd voorrang en breekt iedere instelling direct af die u op dat moment uitvoert.</p> <p>Een storing in het apparaat gaat vóór een deur- en/of temperatuuralarm.</p>

Binnenverlichting

Probleem	Oorzaak en oplossing
 Gevaar voor elektrische schok door blootliggende onderdelen, waarop spanning staat.	<p>Wanneer u de afdekplaat voor de verlichting verwijdert, kunt u in aanraking komen met onderdelen, waarop spanning staat.</p> <p>Verwijder de afdekplaat voor de verlichting niet. Laat de led-verlichting alleen door de technici van Miele repareren en vervangen.</p>
 Pas op voor letsel door led-verlichting.	<p>Deze verlichting komt overeen met risicogroep RG 2. Als de afdekplaat defect is, kan dat oogletsel veroorzaken.</p> <p>Kijk niet direct van dichtbij met optische instrumenten (een loep of iets dergelijks) in de verlichting als de afdekplaat voor de verlichting defect is.</p>

Probleem	Oorzaak en oplossing
<p>De binnenverlichting werkt niet.</p>	<p>Het koelapparaat is niet ingeschakeld.</p> <ul style="list-style-type: none"> ■ Schakel het koelapparaat in.
	<p>De sabbatmodus  is ingeschakeld: het display is zwart en het koelapparaat koelt.</p> <ul style="list-style-type: none"> ■ Raak het zwarte display aan. <p>In het display verschijnt .</p> <ul style="list-style-type: none"> ■ Raak  aan. <p> is oranje verlicht.</p> <ul style="list-style-type: none"> ■ Raak in de instellingsmodus  het symbool  aan. <p>Als de sabbatmodus uitgeschakeld is, brandt het symbool  wit.</p>
	<p>Wanneer de deur geopend wordt, gaat de verlichting na ongeveer 15 minuten automatisch uit in verband met gevaar voor oververhitting. Is dit niet het geval, dan is er sprake van een storing.</p> <ul style="list-style-type: none"> ■ Neem contact op met Miele.
<p>De led-verlichting op één van de plateaus doet het niet.</p>	<p>Het plateau ligt niet goed op de ribben.</p> <ul style="list-style-type: none"> ■ Controleer of het plateau goed op de ribben rust: aan de linkervoorkant van het plateau en in de linkerribben bevinden zich metalen contacten waarmee de led-verlichting van stroom wordt voorzien. ■ Schuif het plateau naar binnen en let erop dat het hoorbaar vastklikt.
	<p>De led-verlichting van de roestvrijstalen lijst is defect.</p> <ul style="list-style-type: none"> ■ Vervang de roestvrijstalen lijst met led-verlichting. Deze is verkrijgbaar bij Miele.

Problemen oplossen

Probleem	Oorzaak en oplossing
De led-verlichting van alle plateaus doet het niet.	<p>Er is vloeistof over de led-verlichting van een plateau of in de contactopeningen in de linkerrribben gestroomd.</p> <p>De led-verlichting van alle plateaus wordt automatisch uitgeschakeld.</p> <ul style="list-style-type: none">■ Veeg de lijst met led-verlichting af, maak ze droog of laat ze buiten het koelapparaat drogen.■ Let erop dat de contacten schoon en droog zijn, voordat u de plateaus met verlichting naar binnen schuift.■ Schuif het plateau naar binnen en let erop dat het hoorbaar vastklikt.■ Sluit de deur van het apparaat. <p>Nadat u de deur opnieuw hebt geopend, doet de verlichting het weer.</p> <hr/> <p>Als dit niet de oorzaak was, is er sprake van een storing.</p> <ul style="list-style-type: none">■ Neem contact op met Miele.

Op www.miele.com/service vindt u informatie over hoe u zelf storingen kunt verhelpen en over Miele onderdelen.

Contact bij storingen

Voor storingen die u niet zelf kunt verhelpen, waarschuwt u uw Miele vakhandelaar of Miele.

Een bezoek van een technicus kunt u online op www.miele.com/service boeken.

De contactgegevens van de Miele Service vindt u achteraan in dit document.

Miele heeft de typeaanduiding en het serienummer nodig (Fabr./SN/Nr.). Beide gegevens vindt u op het typeplaatje in de binnenruimte van het koelapparaat of, afhankelijk van het model, in de instellingsmodus bij informatie **i**.

EPREL-databank

Sinds 1 maart 2021 kunt u de informatie over energielabeling en de eisen inzake ecologisch ontwerp in de Europese productendatabank (EPREL) terugvinden. Via de volgende link <https://eprel.ec.europa.eu/> vindt u de productendatabank. Hier wordt u gevraagd om de typeaanduiding in te voeren.

De typeaanduiding vindt u op het typeplaatje in de binnenruimte van het koelapparaat of, afhankelijk van het model, in de instellingsmodus bij informatie **i**.

Miele			
XXXXXX		Nr. XX/XXXXXXXXX.	
WEINTEMPERATURSCHRANK-INTERKOMMUNIKATIONSMODELL MULTI-TEMPERATURE WINE STORAGE CABINET-INTERFACED TOP ARMOIRE DE MISE EN TEMP. DES VINS/MOD. ENCASTRABLE SOUS PLAN АРМОИРОВАНИЕ ТЕМПЕРАТУРЫ ВИНОВЫХОДИТЕЛЯ ПОД ПОВЕРХНОСТЬЮ ВИННОЙ ТЕМПЕРАТУРНОЙ ШКАФ			
Klasse/Class Classe/Clase SN-ST	Ap-Typ/AP-Type AP-Type/AP-Tipo	Bruttinhalt/Gross Capacity Volume Brut/Capacitat Bruta XXXX l	Gefriervermögen/Freezing Capacity Pouvoir de Congel/Capac. Congeladora
Nutzinhalt Net Capacity Volume Utile Capac. Util	Ges. / K / G Tot. / R / F To. / R / C Tot. / F / C	/ WEIN / KALT / WINE / CHILL / WINE / CHILL	R600a: XXg

Garantie

De garantietermijn voor dit apparaat bedraagt 2 jaar.

Voor meer informatie zie de bijgevoegde garantievoorwaarden.

Informatie

Conformiteitsverklaring

Hiermee verklaart Miele, dat deze koel-vriescombinatie voldoet aan richtlijn 2014/53/EU.

U kunt de volledige tekst van deze EU-conformiteitsverklaring op de volgende internetadressen vinden:

- www.miele.nl Downloads
- Service, informatie opvragen, gebruiksaanwijzingen, op <https://miele.nl/gebruiksaanwijzingen> door de productnaam of het serienummer in te voeren

Frequentieband	2,4000 GHz – 2,4835 GHz
----------------	-------------------------

Maximale zendcapaciteit	< 100 mW
-------------------------	----------

Auteursrechten en licenties

Voor de bediening en besturing van de communicatiemodule gebruikt Miele eigen software of software van derden waarvoor geen open source-licentievoorwaarde geldt. Deze software/softwarecomponenten zijn auteursrechtelijk beschermd. De auteursrechten van Miele en derden dienen in acht te worden genomen.

Bovendien bevat de in het apparaat geïntegreerde communicatiemodule software-componenten die onder open source-licentievoorwaarden worden verspreid. U kunt de open source-componenten en de bijbehorende verwijzingen naar auteursrechten, kopieën van de geldige licentievoorwaarden en eventueel overige informatie lokaal per IP via een webbrowser ([http\[s\]://<IP-adres>/Licenses](http[s]://<IP-adres>/Licenses)) oproepen. De daar beschreven aansprakelijkheids- en garantieregelingen van de open source-licentievoorwaarden gelden alleen voor de betreffende rechthebbenden.

**Plan nu zelf een serviceafspraak via www.miele.nl.
Snel en gemakkelijk.**

Bezoek op **www.miele.nl** ook de Miele webshop voor een compleet overzicht van alle accessoires, toebehoren en reinigings- en onderhoudsproducten voor uw Miele apparaat.

U kunt ook bellen met onze afdeling Klantcontacten, bereikbaar via telefoonnummer (0347) 37 88 88.

**Miele Nederland B.V.
Postbus 166
4130 ED VIANEN
(0347) 37 88 88**

**Bezoek het Miele Experience Center:
De Limiet 2
4131 NR VIANEN**

nv Miele België
Z.5 Mollem 480
1730 Mollem (Asse)

Herstellingen aan huis en andere inlichtingen: 02/451.16.16 (Ma.-Vr. 8u-17u)
E-mail: contact@miele-support.be
Internet: www.miele.be

**Maak een afspraak in het Miele Experience Center
in Brussel, Mollem, Antwerpen of Hasselt**
<https://www.miele.be/nl/c/miele-belgie-200.htm>

Duitsland - Miele & Cie. KG, Carl-Miele-Straße 29, 33332 Gütersloh

K 7767 ...

nl - NL, BE

M.-Nr. 12 581 980 / 02