

Navodila za uporabo in montažo Kombinirani hladilnik



Pred postavitvijo – inštalacijo – prvim zagonom **obvezno** preberite navodila za uporabo in montažo. Tako se boste zaščitili pred poškodbami in preprečili materialno škodo.

Vsebina

Varnostna navodila in opozorila	4	Urejanje notranjosti aparata	34
Trajnostnost in varovanje okolja ...	14	Odstranjevanje ali prestavljanje	
Tako prihranite energijo	15	polic v vratih/police za	
Namestitvev	16	steklenice.....	34
Mesto postavitve.....	16	Odstranjevanje ali prestavljanje	
Klimatski razred.....	17	police	34
Kombinacije side-by-side.....	17	Odstranjevanje predala	
Pre- in odzračevanje.....	17	DailyFresh ExtraCool.....	34
KFN 7934 D - Fiksna vrata	18	Odstranjevanje predala	
Pritrditev hladilnega aparata v		DailyFresh	34
vgradno nišo	18	Odstranjevanje zamrzovalnega	
Zamenjava strani odpiranja vrat.	18	predala	34
Pohištvena vrata.....	18	Prestavljanje nastavljivega	
Vgradne mere	21	držala za steklenice	35
KFN 7913 E - Vrata z vlečnim		Priložena oprema.....	35
šarnirjem	23	Dodatna oprema	35
Pritrditev hladilnega aparata v		Prvi zagon	36
vgradno nišo	23	Pred prvo uporabo	36
Zamenjava strani odpiranja vrat.	23	Priklop hladilnega aparata	36
Vgradne mere	24	Vklop hladilnega aparata	36
Električni priključek	26	Izklop hladilnega aparata.....	36
Spoznavanje aparata	27	Ob daljši odsotnosti.....	37
Vaš hladilni aparat KFN 7913 E	27	Uporaba	38
Vaš hladilni aparat KFN 7934 D.....	29	Nastavitev temperature v	
Varnost.....	32	hladilnem območju	38
Temperturni alarm v		Možne nastavitve temperature v	
zamrzovalnem območju	32	hladilnem območju.....	38
Alarm ob odprtih vratih	32	Prikaz temperature	38
Funkcije stroja	33	Nastavitev temperature v	
SuperCool ❄	33	zamrzovalnem območju	38
SuperFrost ❄	33	Možne nastavitve temperature v	
Avtomatska funkcija		zamrzovalnem območju.....	39
SuperFrost ❄	33	Prikaz temperature	39
Način Sabbath.....	34	Shranjevanje živil v hladilnem delu ..	40
		Različna območja hlajenja	41
		Shranjevanje zapakiranih ali	
		nezapakiranih živil?	42
		Predal DailyFresh ExtraCool	43
		Predal DailyFresh.....	43
		Zamrzovanje in shranjevanje svežih	
		živil.....	44
		Priprava ledenih kock	45

Prilagajanje nastavitvev	46
Vklop načina Sabbath	46
Izklop načina Sabbath.....	46
Miele@home	47
Izvedba Scan & Connect.....	48
Prva nastavitvev WLAN- povezave	48
Aktivacija WLAN-povezave	48
Dezaktivacija WLAN-povezave..	48
Čiščenje in vzdrževanje	49
Napotki glede čistilnih sredstev	49
Priprava aparata za čiščenje	49
Čiščenje notranjosti aparata	50
Čiščenje žlebiča in odtočne odprtine za odtajano vodo	50
Odstranjevanje pokrova predala DailyFresh	51
Demontaža sprednjih stranic predalov	51
Čiščenje vratnega tesnila	52
Čiščenje rež za pre- in odzračevanje	52
Po končanem čiščenju	52
Odtajevanje	52
Odpravljanje težav	53
Osvetlitev notranjosti.....	57
Razlogi za hrup.....	58
Servisna služba.....	60
Kontakt v primeru motenj.....	60
Zbirka podatkov EPREL	60
Garancija.....	60
Informacije.....	61
Izjava o skladnosti	61
Avtorske pravice in licence.....	61
Garancijski list	62

Varnostna navodila in opozorila

Ta hladilni aparat ustreza veljavnim varnostnim določilom. Kljub temu pa lahko nepravilna uporaba privede do poškodb oseb in materialne škode.

Pred prvo uporabo hladilnega aparata pozorno preberite navodila za uporabo in montažo. V njih boste našli pomembne napotke za vgradnjo, varnost, uporabo in vzdrževanje aparata. Tako se boste zaščitili pred poškodbami in preprečili škodo na hladilnem aparatu. Skladno s standardom IEC 60335-1 Miele izrecno opozarja, da je treba obvezno prebrati in upoštevati vse razpoložljive informacije o inštalaciji hladilnega aparata ter varnostna navodila in opozorila. Miele ne prevzema odgovornosti za škodo, ki je posledica neupoštevanja teh navodil.

Navodila za uporabo in montažo shranite. Navodila za uporabo in montažo predajte naslednjemu lastniku.

Uporaba v skladu s predpisi

- ▶ Hladilni aparat je namenjen za uporabo v gospodinjstvu in podobnih okoljih, kot so
 - trgovine, pisarne in druga podobna delovna okolja,
 - kmetije,
 - hoteli, moteli, penzioni in drugi značilni nastanitveni objekti, kjer aparat uporabljajo gostje.

Ta hladilni aparat ni namenjen za uporabo na prostem.

- ▶ Hladilni aparat uporabljajte izključno v obsegu, običajnem za gospodinjstvo, za hlajenje in shranjevanje živil ter za shranjevanje zamrznjenih živil, zamrzovanje svežih živil in pripravo ledu.

Dovoljen ni noben drug namen uporabe.

- ▶ Hladilni aparat ni primeren za shranjevanje in hlajenje zdravil, krvne plazme, laboratorijskih preparatov ali podobnih snovi ali izdelkov, ki so predmet direktive o medicinskih pripomočkih. Napačna uporaba hladilnega aparata lahko privede do poškodb shranjenega blaga ali njegovega kvarjenja. Hladilni aparat tudi ni primeren za delovanje v prostorih, kjer obstaja nevarnost eksplozije.

Miele ne prevzema odgovornosti za škodo, ki je posledica nepravilne uporabe ali napačnega upravljanja.

▶ Osebe (vključno z otroki), ki zaradi svojih fizičnih, zaznavnih ali duševnih zmožnosti oziroma svoje neizkušenosti ali neznanja niso sposobne varno upravljati hladilnega aparata, ga ne smejo uporabljati brez nadzora odgovorne osebe.

Navedene osebe smejo upravljati hladilni aparat brez nadzora samo, če so z njim seznanjene do te mere, da ga lahko povsem varno uporabljajo, ter znajo prepoznati možne nevarnosti napačnega upravljanja.

Če so pri hiši otroci

▶ Poskrbite, da se otroci, mlajši od osem let, ne zadržujejo v neposredni bližini hladilnega aparata, razen če so pod stalnim nadzorom.

▶ Otroci, starejši od osem let, lahko uporabljajo aparat brez nadzora samo, če so z njim seznanjeni do te mere, da ga lahko varno uporabljajo. Poznati in razumeti morajo morebitne nevarnosti, ki jim pretijo zaradi napačnega upravljanja.

▶ Otroci ne smejo čistiti ali vzdrževati aparata brez nadzora.

▶ Otroci, ki se zadržujejo v bližini hladilnega aparata, naj bodo vedno pod nadzorom. Nikoli ne pustite, da bi se otroci igrali z aparatom.

▶ Nevarnost zadušitve. Otroci se lahko med igro zavijejo v ovojni material (npr. folije) ali si ga povlečejo čez glavo, kar lahko vodi do zadušitve. Embalažne materiale zato shranite zunaj dosega otrok.

Varnostna navodila in opozorila

Tehnična varnost

► Zatesnjenost krogotoka hladilnega sredstva je preverjena. Hladilni aparat ustreza zadevnim varnostnim predpisom in ustreznim direktivam EU.



Ob poškodbi hladilnega krogotoka: izhajata lahko hladilno sredstvo in olje ter se vnameta.

► Opozorilo: Nevarnost požara/gorljivi materiali. Ta simbol je na kompresorju in opozarja na gorljive materiale. Te nalepke ne smete odstraniti.

Hladilno sredstvo, ki ga vsebuje (podatki so na napisni ploščici), je okolju prijazno, vendar vnetljivo.

Zaradi uporabe tega okolju prijaznega hladilnega sredstva je delovanje aparata nekoliko glasnejše. Poleg zvoka delovanja kompresorja se lahko pojavi zvok pretoka v celotnem hladilnem krogotoku. Tem učinkom se žal ni mogoče izogniti, nimajo pa nobenega vpliva na zmogljivost hladilnega aparata.

Med transportom in vgradnjo/postavitvijo hladilnega aparata pazite, da se ne poškoduje noben del hladilnega krogotoka. Hladilno sredstvo, ki brizgne iz sistema, lahko povzroči poškodbe oči, lahko pa se tudi vname.

Ob poškodbah:

- Izogibajte se odprtemu plamenu ali virom vžiga.
- Hladilni aparat ločite od električnega omrežja.
- Nekaj minut zračite prostor, v katerem stoji hladilni aparat.
- Pokličite servisno službo.

► Več kot je hladilnega sredstva v hladilnem aparatu, večji mora biti prostor, kjer stoji aparat. Pri morebitnem puščanju lahko namreč v premajhnem prostoru pride do tvorbe vnetljive mešanice plina in zraka. Na vsakih 8 g hladilnega sredstva mora biti velikost prostora najmanj 1 m³. Količina hladilnega sredstva je navedena na napisni ploščici v notranjosti aparata.

Varnostna navodila in opozorila

- ▶ Če so prezračevalne odprtine prekrite ali blokirane, lahko ob poškodbi hladilnega krogotoka nastane vnetljiva mešanica plina in zraka. Obvezno se držite navedenih mer odprtin za pre- in odzračevanje. Odprtine za pre- in odzračevanje ne smejo biti na noben način prekrite.
- ▶ Priključni podatki (zaščita, napetost in frekvenca), navedeni na napisni ploščici, se morajo obvezno ujemati s podatki vašega električnega omrežja, sicer bo prišlo do poškodbe aparata. Podatke obvezno preverite že pred priklopom hladilnega aparata. Če ste v dvomih, se posvetujte z električarjem.
- ▶ Električna varnost hladilnega aparata je zagotovljena le v primeru, da je priključen na pravilno ozemljeno električno napeljavo. Ta osnovni varnostni pogoj mora biti izpolnjen. Če ste v dvomih, naj vaša hišno električno inštalacijo preveri strokovnjak.
- ▶ Možno je začasno ali trajno delovanje s priklopom na samostojno napravo za oskrbo z energijo ali tovrstno napravo, ki ni sinhronizirana z omrežjem (npr. avtonomno omrežje, sistemi za varnostno kopiranje). Pogoj za delovanje je, da naprava za oskrbo z energijo izpolnjuje pogoje EN 50160 ali primerljive. Varnostni ukrepi, predvideni za hišno inštalacijo in ta izdelek Miele, morajo biti tako po funkciji kot načinu delovanja zagotovljeni tudi pri avtonomnem delovanju ali delovanju, ki ni sinhronizirano z omrežjem, ali morajo biti nadomeščeni z ustreznimi enakovrednimi ukrepi v inštalaciji. Kot je na primer opisano v aktualni objavi VDE-AR-E 2510-2.
- ▶ Da aparat lahko v nujnem primeru hitro izklopite iz električnega omrežja, mora biti stenska vtičnica nameščena izven območja hrbtna strani aparata in zlahka dostopna.
- ▶ Če je priključni kabel poškodovan, hladilni aparat takoj izključite iz električnega omrežja. Pokličite servisno službo.
- ▶ Poškodovan omrežni priključni kabel lahko zamenjate samo s posebnim priključnim kablom istega tipa (kupite ga lahko v spletni prodajalni Miele ali na servisu Miele). Zaradi varnosti lahko kabel zamenja samo usposobljen strokovnjak ali osebje servisne službe Miele.
- ▶ Razdelilne doze ali električni podaljški ne zagotavljajo potrebne varnosti (nevarnost požara). Zato hladilnega aparata ne priključite na električno omrežje preko tovrstnih naprav.

Varnostna navodila in opozorila

- ▶ Če vlaga zaide do delov pod napetostjo ali priključnega kabla, lahko pride do kratkega stika. Zato hladilni aparat ne sme delovati v območju, kjer je vlažno ali obstaja nevarnost škropljenja (npr. v garaži, pralnici ipd.).
- ▶ Ta aparat ni primeren za uporabo na nestacionarnih mestih postavitve (npr. na plovilih).
- ▶ Če je aparat poškodovan, lahko ogroža vašo varnost. Preverite, da na njem ni opaznih poškodb. Poškodovanega hladilnega aparata v nobenem primeru ne smete uporabljati.
- ▶ Aparat lahko uporabljate samo, če je pravilno vgrajen, saj je le tako zagotovljeno varno delovanje.
- ▶ Ob inštalacijskih in vzdrževalnih posegih ter popravilih mora biti hladilni aparat ločen od električnega omrežja. V ta namen mora biti izpolnjen eden izmed naslednjih pogojev:
 - varovalke električne napeljave so izklopljene ali
 - taljive varovalke električne napeljave so povsem odvite ali
 - priključni kabel je izključen iz električnega omrežja. Pri aparatih z omrežnim vtičem ne vlecite za kabel, temveč primite vtič in ga izvlecite.
- ▶ Nestrokovna inštalacija, vzdrževalna dela ali popravila lahko povzročijo resno nevarnost za uporabnika, za katero proizvajalec ne prevzema odgovornosti. Namestitev in vzdrževalna dela ali popravila lahko opravlja samo usposobljen strokovnjak ali osebje servisne službe Miele.
- ▶ Če hladilnega aparata ne popravi usposobljen strokovnjak ali servisna služba Miele, prenehajo veljati pravice, ki izhajajo iz garancije.
- ▶ Priporočamo vam, da pokvarjene sestavne dele zamenjate z originalnimi nadomestnimi deli. Pri pravilni vgradnji originalnih nadomestnih delov Miele zagotavlja, da v celoti izpolnjujejo varnostne zahteve, vaše pravice, ki izhajajo iz garancije, pa se ohranijo.
- ▶ Ta hladilni aparat je zaradi posebnih zahtev (npr. glede temperature, vlažnosti, kemijske obstojnosti, odpornosti proti obrabi in vibracij) opremljen s specialno žarnico. Ta žarnica se lahko uporablja samo za predvideni namen. Žarnica ni primerna za osvetlitev prostora. Zamenja jo lahko samo usposobljen strokovnjak ali osebje servisne službe Miele. Ta hladilni aparat je opremljen z več svetlobnimi viri, ki so uvrščeni vsaj v razred energijske učinkovitosti E.

Strokovna inštalacija

- ▶ Hladilni aparat namestite skladno z navodili za montažo.
- ▶ Med transportom, zamenjavi strani odpiranja vrat in vgradnji hladilnega aparata nosite zaščitne rokavice.
- ▶ Hladilni aparat lahko vgradite samo v stabilno, pravokotno in vodoravno vgradno omaro, ki stoji na vodoravnih in ravnih tleh.
- ▶ Hladilni aparat je težek, zato se lahko v primeru odprtih vrat aparata zlahka prevrne naprej:
 - Pri transportu in premeščanju hladilnega aparata morata sodelovati najmanj dve osebi.
 - Pri zamenjavi strani odpiranja vrat hladilnega aparata morata sodelovati najmanj dve osebi.
 - Pri vgradnji hladilnega aparata morata sodelovati najmanj 2 osebi.
 - Med vgradnjo hladilnega aparata nikoli ne puščajte brez nadzora.
 - Hladilni aparat morate nujno pritrditi v vgradno nišo s priloženimi držalnimi in pritrdilnimi deli (opremo za montažo).

Pravilna uporaba

- ▶ Hladilni aparat je predviden za uporabo v določenem klimatskem razredu (območje temperature okolice), katerega meje morate upoštevati. Klimatski razred je naveden na napisni ploščici v notranjosti aparata. Nižja temperatura okolice vodi v daljši čas mirovanja kompresorja, zato aparat ne more vzdrževati potrebne temperature.
- ▶ Odprtine za pre- in odzračevanje ne smejo biti na noben način prekrite. V nasprotnem primeru ni več zagotovljen neoviran pretok zraka. Poveča se poraba energije, sestavni deli pa se lahko poškodujejo.
- ▶ Nevarnost poškodb aparata zaradi živil, ki vsebujejo maščobo ali olje. Če v hladilnem aparatu ali vratih aparata hranite živila, ki vsebujejo maščobe ali olja, pazite, da iztekajoča maščoba ali olje ne pride v stik s plastičnimi deli hladilnega aparata. V plastiki lahko zaradi tega nastanejo napetostne razpoke in plastika počni ali se prelomi.
- ▶ Deli hladilnega aparata, ki so izdelani iz kovine ali imajo kovinski videz, lahko vsebujejo aluminij. Če kisliva živila pridejo v stik z aluminijem, lahko aluminijevi ioni prehajajo v živilo. V hladilnem aparatu ne hranite nezapakiranih živil.

Varnostna navodila in opozorila

- ▶ Nevarnost požara in eksplozije zaradi vnetljive mešanice plinov. V hladilnem aparatu ne shranjujte eksplozivnih snovi ali izdelkov z gorljivim potisnim plinom (npr. sprejev). Vnetljive mešanice plinov se lahko zaradi električnih sestavnih delov aparata vnamejo. Tovrstne spreje prepoznate po natisnjeni navedbi vsebine ali simbolu plamena. Izhajajoči plini se lahko zaradi električnih sestavnih delov aparata vnamejo.
- ▶ Nevarnost eksplozije. V hladilnem aparatu ne sme delovati nobena električna naprava (npr. za izdelavo sladoleda). V nasprotnem primeru lahko pride do iskrenja.
- ▶ Nevarnost poškodbe in škode na aparatu. V zamrzovalniku ne shranjujte pločevink ali steklenic s pijačami, ki vsebujejo ogljikovo kislino, ali s tekočinami, ki lahko zamrznejo. Pločevinke ali steklenice lahko počijo.
- ▶ Nevarnost poškodbe in škode na aparatu. Če v zamrzovalnik vložite steklenice pijače, da bi se hitro ohladile, jih morate vzeti iz aparata najkasneje po eni uri. Steklenice lahko počijo.
- ▶ Nevarnost poškodbe. Zamrznjenih živil in kovinskih delov se nikoli ne dotikajte z mokrimi rokami. Roke lahko primrznejo na živilo oz. predmet.
- ▶ Nevarnost poškodbe. Ledenih kock in sladoleda na palčki, zlasti vodnega sladoleda, nikoli ne nesite iz zamrzovalnika neposredno v usta. Zaradi zelo nizkih temperatur lahko ustnice ali jezik primrznejo.
- ▶ Že odtajanih ali deloma odtajanih živil ne smete ponovno zamrzniti. Porabite jih kolikor mogoče hitro, saj takšna živila izgubljajo svojo hranilno vrednost in se hitro pokvarijo. Če odtajana živila skuhate ali spečete, pa jih lahko ponovno zamrznete.
- ▶ Če zaužijete živila, ki ste jih predolgo shranjevali, lahko pride do zastrupitve s hrano.
Trajanje shranjevanja je odvisno od številnih dejavnikov, npr. od svežine in kakovosti živila ter temperature shranjevanja. Upoštevajte rok uporabe in navodila za shranjevanje, ki jih navaja proizvajalec!
- ▶ Na izvlečenih policah ali predalih ne smete sedeti, stati ali sloneti. V nasprotnem primeru se lahko hladilni aparat poškoduje.

Oprema in nadomestni deli

- ▶ Priporočamo vam, da uporabljate originalno opremo Miele. V primeru namestitve ali vgradnje drugačne opreme lahko prenehajo vse pravice, ki izhajajo iz kakršne koli garancije.

▶ Mielejevi originalni nadomestni deli so na voljo vsaj 10 let in do 15 let po koncu serijske proizvodnje vašega hladilnega aparata.

Čiščenje in vzdrževanje

▶ Na vratno tesnilo ne smete nanašati olja ali maščobe, sicer bo tesnilo sčasoma postalo porozno.

▶ Para iz parne čistilne naprave lahko zaide do delov pod napetostjo in povzroči kratki stik.

Za čiščenje in odtajevanje hladilnega aparata nikoli ne uporabljajte parne čistilne naprave.

▶ Opozorilo. Ne uporabljajte mehanskih ali drugih pripomočkov, ki jih ne priporoča proizvajalec, da bi pospešili postopek odtajevanja.

▶ Koničasti in ostri predmeti poškodujejo hladilni agregat in delovanje aparata ni več brezhibno. Zato ne uporabljajte koničastih ali ostrih predmetov za

- odstranjevanje sreža in ledu,
- sproščanje primrznjenih posodic s sladoledom in živil.

▶ Kadar želite aparat odtajati, vanj ne smete postaviti električnih grelnikov ali sveč, saj le-ti poškodujejo plastiko.

▶ Ne uporabljajte nobenih sprejev ali drugih sredstev za odstranjevanje ledu. Spreji za odtajevanje in sredstva za odstranjevanje ledu namreč lahko tvorijo eksplozivne pline, vsebujejo topila ali potisne pline, ki poškodujejo plastiko, ali pa škodljivo vplivajo na zdravje.

Transport

▶ Da bi preprečili materialno škodo, hladilni aparat vedno transportirajte v pokončnem položaju in v transportni embalaži.

▶ Nevarnost poškodbe in škode na aparatu. Hladilni aparat transportirajte s pomočjo druge osebe, saj je zelo težak.

Odstranjevanje starega aparata

▶ Otroci, ki se igrajo v bližini, se lahko zaprejo v hladilni aparat in se v njem zadušijo.

- Odmontirajte vrata aparata.
- Odstranite predale.

Varnostna navodila in opozorila

- Police pustite v aparatu, da otrokom otežite plezanje vanj.
- Po potrebi onesposobite zapiralni mehanizem hladilnega aparata. S tem boste preprečili, da bi se vanj zaprli otroci, ki bi se igrali v bližini, in se tako znašli v življenjski nevarnosti.

▶ Nevarnost električnega udara!

- Odrežite omrežni vtič od priključnega kabla.
- Odrežite omrežni priključni kabel starega aparata.

Vtič in omrežni priključni kabel odložite ločeno od starega aparata.

▶ Med odstranjevanjem in po njem se prepričajte, da hladilni aparat ni v bližini bencina ali drugih gorljivih plinov in tekočin.

▶ Nevarnost požara zaradi izhajajočega olja ali hladilnega sredstva. Hladilno sredstvo in olje, ki ju vsebuje aparat, sta gorljiva. Pri ustrezno visoki koncentraciji in v stiku z zunanjimi viri toplote se lahko izhajajoče hladilno sredstvo ali olje vname.

Med odstranjevanjem pazite, da ne poškodujete hladilnega krogotoka. Tako preprečite nenadzorovano uhajanje hladilnega sredstva (podatki so navedeni na napisni ploščici) in olja.

▶ Hladilno sredstvo, ki brizgne iz cevi, vam lahko poškoduje oči! Ne poškodujte nobenega dela hladilnega krogotoka, npr.

- s prebadanjem kanalov s hladilnim sredstvom v uparjalniku,
- s prepogibanjem cevovoda,
- z razenjem površinskih prevlek.

Varnostna navodila in opozorila

Simbol na kompresorju (odvisno od modela)

To opozorilo je pomembno samo za recikliranje. Med normalnim delovanjem ni nobene nevarnosti.



► Olje v kompresorju je lahko ob zaužitju in v primeru, da zaide v dihalne poti, smrtno nevarno.

Odstranjevanje embalaže

Embalaža je namenjena lažjemu rokovanju in ščiti aparat pred poškodbami med transportom. Embalažni materiali so skrbno izbrani glede na ekološko sprejemljivost in tehnike odstranjevanja in jih je na splošno mogoče reciklirati.

Z vračanjem embalaže v obtok materialov poskrbite za prihranek surovin. Uporabite ustrezna zbirališča in možnosti oddaje za specifične materiale. Transportno embalažo lahko vrnete prodajalcu, pri katerem ste kupili aparat.

Odstranjevanje starega aparata

Električna in elektronska oprema pogosto vsebuje še uporabne materiale. Vsebuje tudi določene snovi, zmesi in sestavne dele, ki so potrebni za njeno delovanje in varnost. Vse navedeno pa lahko v navadnih gospodinjskih odpadkih ali ob nepravilnem ravnanju predstavlja nevarnost za zdravje ljudi in za okolje. Svojega starega aparata zato ne odvrzite med gospodinjske odpadke.



Pazite, da se hladilni aparat do strokovne, okolju prijazne odstranitve ne poškoduje.

S tem zagotovite, da hladilno sredstvo, ki je v aparatu, in olje iz kompresorja ne moreta zaiti v okolje.

Namesto tega poskrbite za odvoz v uradne lokalne centre za zbiranje in prevzem električne in elektronske opreme, kjer bodo brezplačno poskrbeli za morebitno reciklažo, ali pa aparat odpeljite k svojemu trgovcu oziroma na podjetje Miele. Za izbris morebitnih

osebnih podatkov, shranjenih v aparatu, ki ga boste odstranili, ste po zakonu odgovorni sami. Po zakonu ste dolžni iz aparata brez poškodb odstraniti stare baterije in akumulatorje ter lučke, ki niso fiksno zaprti in jih lahko odstranite nepoškodovane. Odnosite jih na ustrezna zbirna mesta, kjer jih lahko brezplačno oddate. Prosimo vas, da do odvoza starega aparata poskrbite za varnost otrok.

Tako prihranite energijo ...

Mesto postavitve	<p>Hladilni aparat mora pri povišani temperaturi okolice pogosteje hladiti, zato porabi več energije. Zato:</p> <ul style="list-style-type: none">- Hladilni aparat postavite v dobro prezračen prostor.- Ne postavite ga poleg virov toplote (grelnikov, štedilnika).- Hladilni aparat zaščitite pred neposredno sončno svetlobo.- Poskrbite za idealno temperaturo okolice okrog 20 °C.- Pazite, da reže za pre- in odzračevanje niso prekrite in z njih redno odstranjujte prah.
Nastavitev temperature	<p>Čim nižja je nastavljena temperatura, tem večja je poraba energije. Priporočamo naslednje nastavitve:</p> <ul style="list-style-type: none">- Hladilni del 4–5 °C.- Zamrzovalno območje –18 °C- Če želite varčevati z energijo, izklopite funkcijo SuperFrost ❄️, takoj ko se živila dovolj ohladijo.
Uporaba	<p>Zaradi toplote, ki pride v aparat, in oviranega kroženja zraka se poveča poraba energije. Zato:</p> <ul style="list-style-type: none">- Vrata aparata vedno odpirajte za čim krajši čas. Dobro razvrščanje živil pomaga pri boljši orientaciji.- Vrata aparata po odpiranju do konca zaprite.- Topla živila in pijače pustite, da se ohladijo, preden jih shranite v hladilni aparat.- Živila vlagajte dobro zapakirana ali ovita.- Predalov ne napolnite preveč, da ne bo ovirano kroženje zraka.- Zamrznjena živila tajajte v hladilniku.

Namestitev

Mesto postavitve

 Nevarnost požara in materialne škode zaradi aparatov, ki oddajajo toploto.

Aparati, ki oddajajo toploto, se lahko vnamejo in zanetijo požar na hladilnem aparatu.

Priključni kabel ne sme priti v stik z viri toplote.

Hladilnega aparata ne smete vgraditi pod kuhalno ploščo.

 Nevarnost požara in poškodb zaradi odprtega plamena.

Odprti plameni lahko povzročijo, da hladilni aparat zagori.

Pazite, da so odprti plameni, npr. sveče, dovolj oddaljeni od hladilnega aparata.

 Nevarnost požara in materialne škode zaradi nepravilne postavitve.

Če se omrežni vtiči in priključni kabli dotikajo hrbtne strani hladilnega aparata, se lahko zaradi vibracij poškodujejo in pride lahko do kratkega stika.

Omrežni vtič ali priključni kabli se ne smejo dotikati hladilnega aparata.

Priključni kabli ne smejo biti ukleščeni ali poškodovani.

Na vtičnice v območju hrbtne strani hladilnega aparata ne smejo biti priklopljene nobene druge naprave.

V območju hrbtne strani aparata ne smete namestiti ali uporabljati razdelilnikov ali podaljškov oziroma drugih elektronskih naprav (npr. transformatorjev za halogenske žarnice).

Primeren je suh prostor, ki je dobro prezračevan.

Hladilni aparat lahko vgradite samo v stabilno, pravokotno in vodoravno vgradno omaro, ki stoji na vodoravnih in ravnih tleh.

 Nevarnost poškodbe zaradi visoke zračne vlažnosti.

Pri visoki zračni vlažnosti se lahko na zunanjih površinah hladilnega aparata nabere kondenzat.

Ta kondenzat lahko vodi v korozijo zunanjih sten aparata.

Hladilni aparat postavite v suh in/ali klimatiziran prostor, kjer je zagotovljeno zadostno zračenje.

Po vgradnji/postavitvi aparata se prepričajte, da se njegova vrata pravilno zapirajo in da je hladilni aparat vgrajen/postavljen, kot je opisano v navodilih. Navedene površine za pre- in odzračevanje morate obvezno upoštevati.

Pri izbiri mesta postavitve upoštevajte, da se poraba energije hladilnega aparata poveča, če stoji v neposredni bližini grelnega telesa, štedilnika ali drugega toplotnega vira. Preprečite izpostavljenost neposredni sončni svetlobi. Višje temperature okolice povečajo porabo energije, saj kompresor deluje dlje časa.

Če je postavitve poleg toplotnega vira neizogibna, upoštevajte naslednje minimalne razdalje do vira toplote:

- do električnih in plinskih štedilnikov vsaj 3 cm
- do kurišč na olje ali premog vsaj 30 cm

Če se teh minimalnih odmikov ne morete držati, morate med hladilni aparat in toplotni vir namestiti izolacijsko ploščo.

Klimatski razred

Hladilni aparat je predviden za uporabo v določenem klimatskem razredu (območje temperature okolice), katerega meje morate upoštevati.

Nižja temperatura okolice vodi v daljši čas mirovanja kompresorja. Posledica tega je lahko višja temperatura v hladilnem aparatu, kar povzroči posledično škodo.

Klimatski razred je naveden na napisni ploščici v notranjosti hladilnega aparata.

Klimatski razred	Temperatura okolice
SN	10 °C do 32 °C
N	16 °C do 32 °C
ST	16 °C do 38 °C
T	16 °C do 43 °C
SN-ST	10 °C do 38 °C
SN-T	10 °C do 43 °C

Če hladilni aparat klimatskega razreda SN deluje pri nižjih temperaturah v prostoru (do +5 °C), je njegovo delovanje brezhibno.

Kombinacije side-by-side

 Nevarnost poškodbe zaradi kondenzata na zunanjih stenah aparata.

Če je zračna vlažnost visoka, pre- in odzračevanje pa ni zadostno, se lahko na zunanjih stenah aparata nabere kondenzat, ki privede do korozije.

Nobenega hladilnega aparata ne smete postaviti neposredno ob drugi hladilni aparat ali nad njega, če ni posebej odobren za takšno postavitvev.

Če želite enega poleg drugega postaviti hladilna aparata brez vgrajenega gretja, mora biti razdalja med aparatoma vsaj 150 mm.

Pre- in odzračevanje

 Nevarnost požara in poškodb zaradi nezadostnega prezračevanja. Če se hladilni aparat ne zrači dovolj, se kompresor pogosteje vklaplja in deluje dlje časa. Zaradi tega se poveča poraba energije in zviša delovna temperatura kompresorja. To lahko povzroči poškodbe hladilnega aparata.

Pazite na zadostno zračenje hladilnega aparata:

Obvezno upoštevajte predpisane mere odprtih za pre- in odzračevanje.

Odprtine za pre- in odzračevanje ne smejo biti na noben način prekrite.

Redno čistite prezračevalno območje, da odstranite prah in umazanijo.

Zrak ob hrbtni steni aparata se segreva. Zato mora biti vgradna omara taka, da omogoča neovirano pre- in odzračevanje (glejte odstavek „Vgradne mere“ in navodila za montažo).

Namestitev

KFN 7934 D - Fiksna vrata

Pritrditev hladilnega aparata v vgradno nišo

⚠ Nevarnost materialne škode in telesnih poškodb zaradi prevrnitve aparata.

Hladilni aparat je zelo težek in se lahko v primeru odprtih vratih aparata zlahka prevrne naprej.

Vrata aparata morajo biti zaprta, dokler hladilni aparat ni vgrajen.

Hladilni aparat morate nujno pritrditi v vgradno nišo s priloženimi držalnimi in pritrdilnimi deli ter skladno z navodili za montažo.

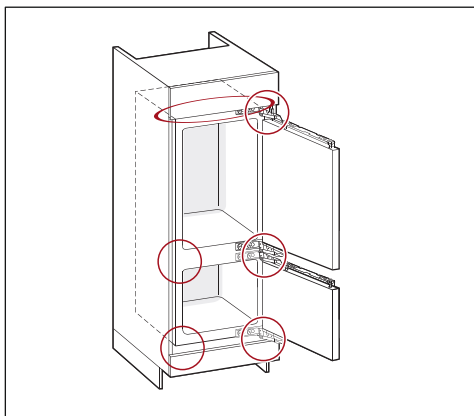

KFN 7934 D (fiksna vrata)

 Vgradnjo izvedite skladno z navodili za vgradnjo (glejte QR kodo).



Materialna številka 12 837 110 –
KFN 7934 D
(fiksna vrata)

Naročilo tiskanih navodil za montažo

Na podjetju Miele lahko naročite brezplačno tiskano verzijo navodil za montažo.

Vsi kontaktni podatki podjetja Miele so navedeni na koncu tega dokumenta. Vnesite identifikacijsko oznako modela in serijsko številko na napisni ploščici.

Zamenjava strani odpiranja vrat

⚠ Nevarnost poškodbe in škode na aparatu zaradi velike teže vrat.

Če tečaje vrat prestavlja ena sama oseba, obstaja večja nevarnost poškodb in materialne škode.

Tečaje vrat obvezno prestavite s pomočjo druge osebe.

⚠ Nevarnost zmečkanin na območju tečaja vrat.

V območju tečajev se lahko zagozdijo prsti.

Pustite tečaj vrat odprt in ga ne zapirajte.

Med predelavo ne segajte v tečaj vrat.

Zamenjavo strani odpiranja vrat izvedite skladno z navodili za montažo.

Pohištvena vrata

Mere vodoravne in navpične reže

Dizajn kuhinje določa debelino in radij robov pohištvenih vrat ter mere rež okrog njih (vodoravne in navpične).

Obvezno upoštevajte:

- Mera vodoravne reže

Reža med pohištvenimi vrati in vrati omare, ki so nad ali pod njimi, mora znašati vsaj 3 mm.

- Mera navpične reže

Če je reža med pohištvenimi vrati hladilnega aparata in sprednjo stranico kuhinjskega pohištva ali sosednjo pohištveno stranico, ki je poleg hladilnika na strani tečajev, preozka, lahko pri odpiranju vrat hladilnika prihaja do pritiskanja na sprednjo stranico pohištva/stransko stranico.

Ovisno od debeline in radija robov pohištvenih vrat je lahko potrebna individualna mera reže.

To morate upoštevati pri načrtovanju kuhinje ali pri zamenjavi hladilnega aparata, da določite najustreznejšo rešitev vgradnje.

Debelina pohištvenih vrat A [mm]	Mera reže X [mm] za različne radije robov B			
	R0	R1	R2	R3
≥16–19	2,5			
20	3	3	2,5	2,5
21	3	3	2,5	2,5
22	4	3,5	3	3

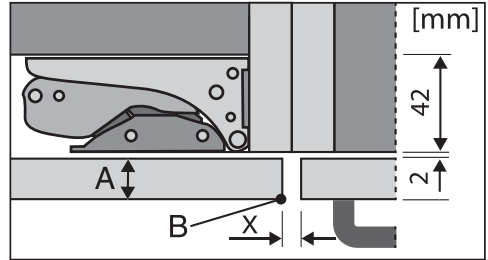

sprednja stranica sosednjega kuhinjskega pohištva

A = debelina pohištvene sprednje stranice

B = radij robov

X = mera reže

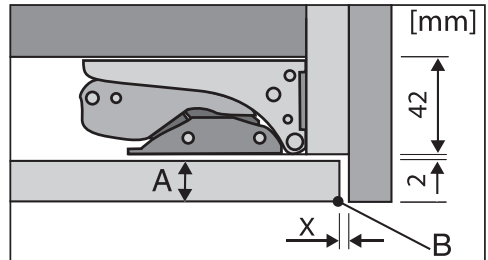

zaključna stranica

A = debelina pohištvene sprednje stranice

B = radij robov

X = mera reže

Nasvet: Med korpus omare in zaključno stranico montirajte distančnik. Tako boste dobili ustrezno široko režo.

Namestitev

– Teža pohištenih vrat

 Nevarnost poškodb aparata zaradi pretežkih pohištenih vrat. Če montirate pohištena vrata, ki presegajo dovoljeno težo, lahko pride do poškodb tečajev vrat aparata, kar lahko med drugim povzroči motnje delovanja aparata.

Pred montažo pohištenih vrat se prepričajte, da niso težja od najvišje dovoljene vrednosti.

Maksimalna dovoljena teža pohištenih vrat v kg znaša:

Hladilni aparat	Zgornja pohištna vrata	Spodnja pohištna vrata
KFN 7934 D	20	19

Vgradne mere

Vgradnja v visoko omaro/pogled s strani

KFN 7934 D

Vse mere so podane v mm.

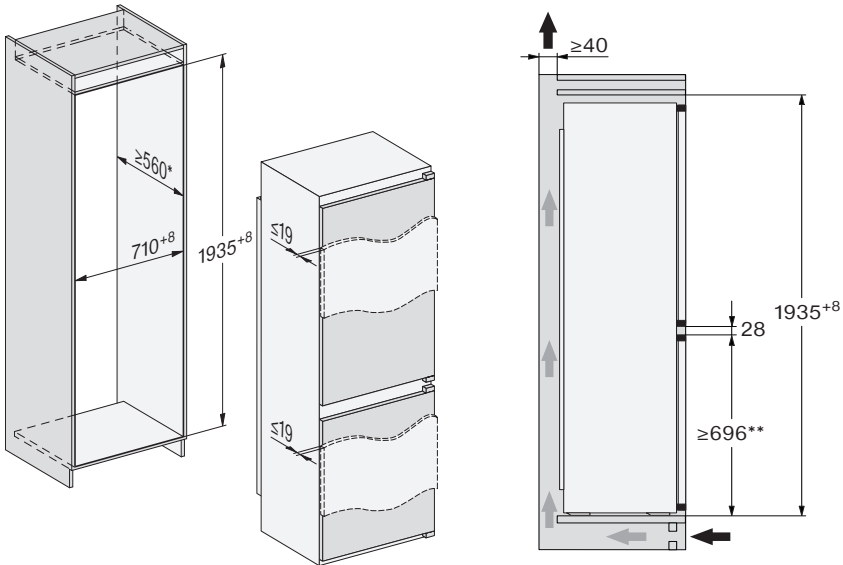

Fiksna vrata

* Deklarirana poraba energije je bila določena pri globini niše 560 mm.

** Miele ima v svoji ponudbi različne hladilne aparate z različnimi položaji reže. Za večjo fleksibilnost pri kasnejši zamenjavi aparata priporočamo, da je položaj reže na višini med 696 mm in 710 mm. Pri zamenjavi aparatov se lahko položaj vratne reže spremeni.

Pred vgradnjo se prepričajte, da omara natanko ustreza navedenim vgradnim meram. Navedene površine za prezračevalne odprtine morate obvezno upoštevati, saj boste le tako zagotovili pravilno delovanje hladilnega aparata.

Namestitev

KFN 7934 D

Vse mere so podane v mm.

Navedene površine za pre- in odzračevanje morate obvezno upoštevati, saj boste le tako zagotovili pravilno delovanje hladilnega aparata.

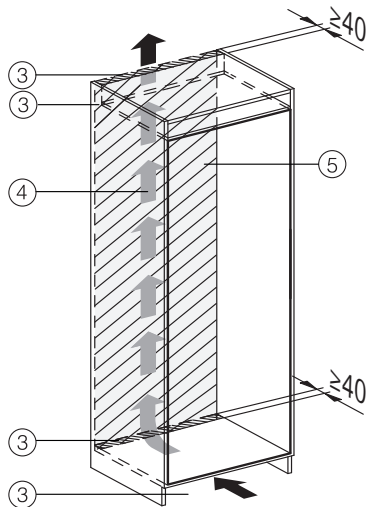
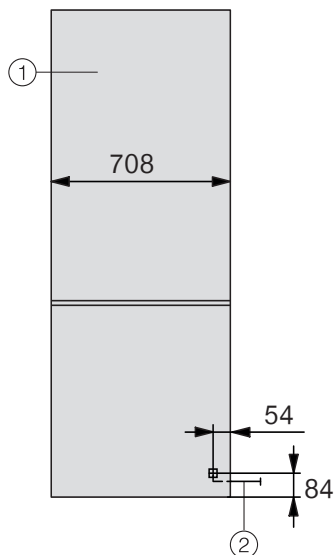

- ① Pogled od spredaj
- ② Omrežni priključni kabel, dolžina = 2.300 mm
Daljši priključni kabel lahko kupite na servisu Miele.
- ③ Prezračevanje min. 200 cm²
- ④ Prezračevanje
- ⑤ V tem območju ni priključkov.

KFN 7913 E - Vrata z vlečnim šarnirjem

Pritrditev hladilnega aparata v vgradno nišo

⚠ Nevarnost materialne škode in telesnih poškodb zaradi prevrnitve aparata.

Hladilni aparat je zelo težek in se lahko v primeru odprtih vratih aparata zlahka prevrne naprej.

Vrata aparata morajo biti zaprta, dokler hladilni aparat ni vgrajen.

Hladilni aparat morate nujno pritrditi v vgradno nišo s priloženimi držalnimi in pritrdilnimi deli ter skladno z navodili za montažo.

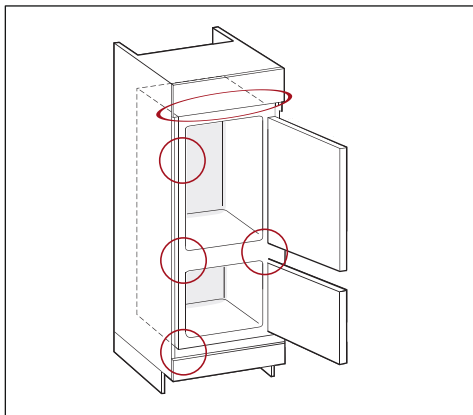

KFN 7913 E (vrata z vlečnim šarnirjem)

i Vgradnjo izvedite skladno z navodili za vgradnjo (glejte QR kodo).



Materialna številka 12 837 080 –
KFN 7913 E
(vrata z vlečnim šarnirjem)

Naročilo tiskanih navodil za montažo

Na podjetju Miele lahko naročite brezplačno tiskano verzijo navodil za montažo.

Vsi kontaktni podatki podjetja Miele so navedeni na koncu tega dokumenta. Vnesite identifikacijsko oznako modela in serijsko številko na napisni ploščici.

Zamenjava strani odpiranja vrat

⚠ Nevarnost poškodbe in škode na aparatu zaradi velike teže vrat.

Če tečaje vrat prestavlja ena sama oseba, obstaja večja nevarnost poškodb in materialne škode.

Tečaje vrat obvezno prestavite s pomočjo druge osebe.

⚠ Nevarnost zmečkanin na območju tečaja vrat.

V območju tečajev se lahko zagozdijo prsti.

Pustite tečaj vrat odprt in ga ne zapirajte.

Med predelavo ne segajte v tečaj vrat.

Zamenjavo strani odpiranja vrat izvedite skladno z navodili za montažo.

Namestitev

Vgradne mere

Vgradnja v visoko omaro/pogled s strani

KFN 7913 E

Vse mere so podane v mm.

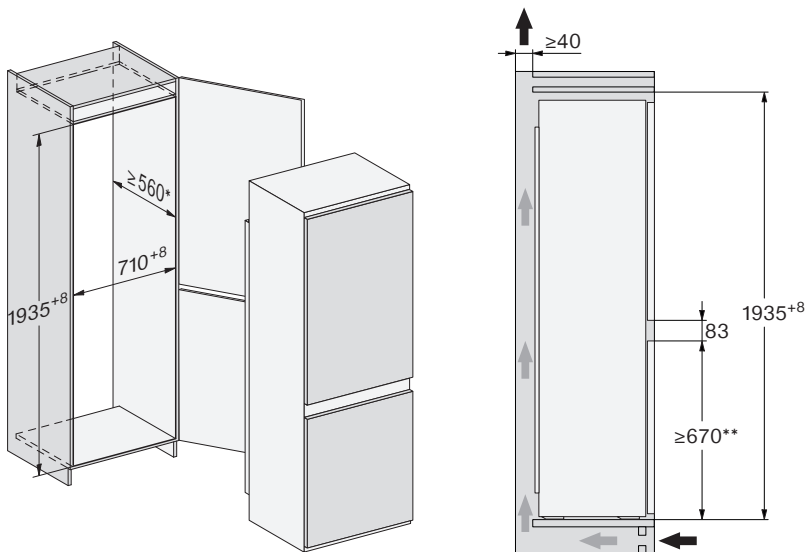

Vrata z vlečnim šarnirjem

* Deklarirana poraba energije je bila določena pri globini niše 560 mm.

** Miele ima v svoji ponudbi različne hladilne aparate z različnimi položaji reže. Za večjo fleksibilnost pri kasnejši zamenjavi aparata priporočamo, da je položaj reže na višini med 670 mm in 736 mm. Pri zamenjavi aparatov se lahko položaj vratne reže spremeni.

Pred vgradnjo se prepričajte, da omara natanko ustreza navedenim vgradnim meram. Navedene površine za prezračevalne odprtine morate obvezno upoštevati, saj boste le tako zagotovili pravilno delovanje hladilnega aparata.

Priključki ter pre- in odzračevanje

KFN 7913 E

Vse mere so podane v mm.

Navedene površine za pre- in odzračevanje morate obvezno upoštevati, saj boste le tako zagotovili pravilno delovanje hladilnega aparata.

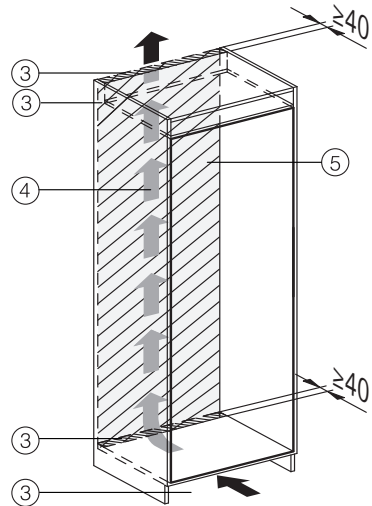
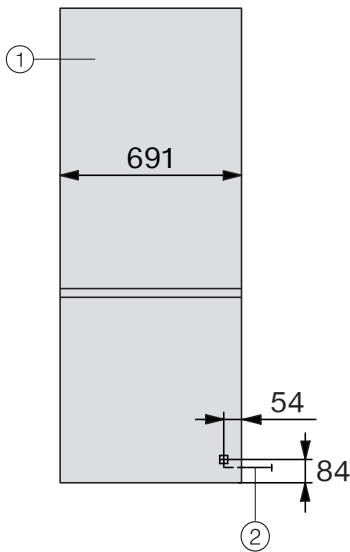

- ① Pogled od spredaj
- ② Omrežni priključni kabel, dolžina = 2.300 mm
Daljši priključni kabel lahko kupite na servisu Miele.
- ③ Prerez za prezračevanje min. 200 cm²
- ④ Prezračevanje
- ⑤ V tem območju ni priključkov.

Namestitev

Električni priključek

Hladilni aparat lahko priklopite na varnostno vtičnico izključno s priloženim priključnim kablom.

Hladilni aparat postavite tako, da je vtičnica prosto dostopna. Če vtičnica ni dostopna, poskrbite, da je na mestu inštalacije na voljo inštalacijski odklopnik za vsak pol.

⚠ Nevarnost požara zaradi pregretja.

Delovanje hladilnega aparata, priključenega na električni razdelilnik ali podaljšek, lahko vodi do pregrevanja kabla.

Iz varnostnih razlogov ne uporabljajte nobenih razdelilnikov in podaljškov.

Električna napeljava mora biti izvedena po VDE 0100.

Iz varnostnih razlogov priporočamo, da v hišno električno napeljavo, na katero je priključen hladilni aparat, namestite zaščitno stikalo na diferenčni tok (RCD) tipa .

Poškodovan omrežni priključni kabel lahko zamenjate samo s posebnim priključnim kablom istega tipa (kupite ga lahko na servisu Miele). Zaradi varnosti lahko kabel zamenja samo usposobljen strokovnjak ali osebje servisne službe Miele.

Podatki o nazivni moči in ustrezni zaščiti so navedeni v teh navodilih za uporabo ali na napisni ploščici. Te podatke primerjajte s podatki električnega priključka na mestu postavitve aparata. Če ste v dvomih, se posvetujte z električarjem.

Možno je začasno ali trajno delovanje s priklopom na samostojno napravo za oskrbo z energijo ali tovrstno napravo, ki ni sinhronizirana z omrežjem (npr.

avtonomno omrežje, rezervni sistemi).

Pogoj za delovanje je, da naprava za oskrbo z energijo izpolnjuje pogoje EN 50160 ali primerljive.

Varnostni ukrepi, predvideni za hišno inštalacijo in ta izdelek Miele, morajo biti tako po funkciji kot načinu delovanja zagotovljeni tudi pri avtonomnem delovanju ali delovanju, ki ni sinhronizirano z omrežjem, ali morajo biti nadomeščeni z ustreznimi enakovrednimi ukrepi v inštalaciji. Kot je na primer opisano v aktualni objavi VDE-AR-E 2510-2.

Priklop hladilnega aparata

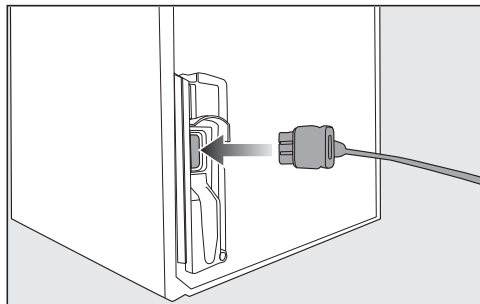

■ Vtič aparata vstavite v vtičnico na hrbtni strani hladilnega aparata.

Pazite, da se vtič pravilno zaskoči.

■ Omrežni vtič hladilnega aparata vstavite v omrežno vtičnico.

Aparat je tako priključen na električno omrežje.

Vaš hladilni aparat KFN 7913 E

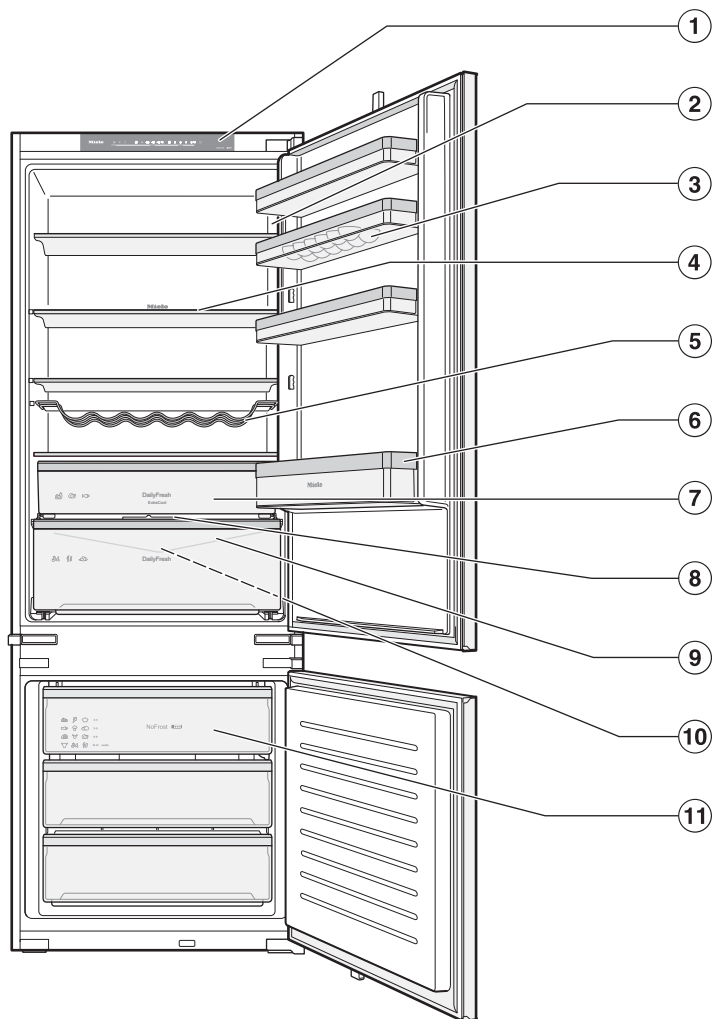

Spoznavanje aparata

- ① Upravljalna plošča
- ② Polica v vratih s podstavkom za jajca
- ③ Osvetlitev notranjosti
- ④ Nastavljivo držalo za steklenice
- ⑤ Polica
- ⑥ Polica za steklenice
- ⑦ Predal DailyFresh ExtraCool z nižjo temperaturo za lahko pokvarljiva živila
- ⑧ Pokrov predala za nastavitev zračne vlažnosti v predalu DailyFresh
- ⑨ Žlebič in odtočna odprtina za odtajano vodo:
Ustvarjeni kondenzat odteče in samodejno izhlapi.
- ⑩ Predal DailyFresh za sadje in zelenjavo (z nastavitvijo vlažnosti)
- ⑪ Zamrzovalni predal

Vaš hladilni aparat KFN 7934 D

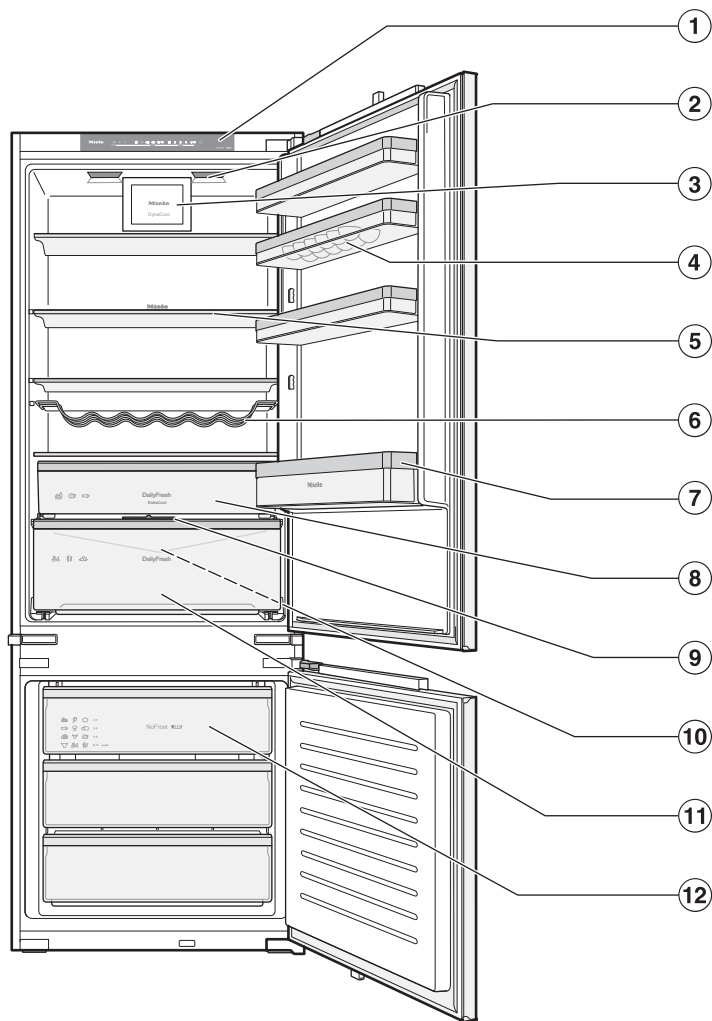

Spoznavanje aparata

- ① Upravljalna plošča
- ② Polica v vratih s podstavkom za jajca
- ③ Ventilator (DynaCool)
- ④ Nastavljivo držalo za steklenice
- ⑤ Osvetlitev notranjosti
- ⑥ Polica
- ⑦ Polica za steklenice
- ⑧ Predal DailyFresh ExtraCool z nižjo temperaturo za lahko pokvarljiva živila
- ⑨ Pokrov predala za nastavitev zračne vlažnosti v predalu DailyFresh
- ⑩ Žlebič in odtočna odprtina za odtajano vodo:
Ustvarjeni kondenzat odteče in samodejno izhlapi.
- ⑪ Predal DailyFresh za sadje in zelenjavo (z nastavitvijo vlažnosti)
- ⑫ Zamrzovalni predal

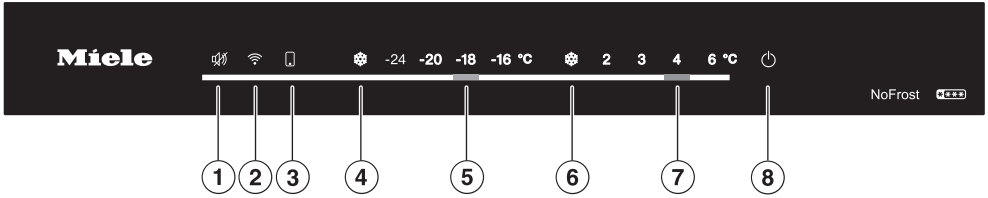

- ① Izklop temperaturnega alarma in alarma ob odprtih vratih
- ② Vklop in izklop omrežne povezave z domačim omrežjem (WLAN)
- ③ Zasveti, če ste nastavitve izvedli v aplikaciji Miele
(Podrobnejše informacije o možnih nastavitvah so na voljo v aplikaciji Miele.)
- ④ Vklop in izklop funkcije SuperFrost
- ⑤ Nastavitev temperature v zamrzovalnem območju
- ⑥ Vklop in izklop funkcije SuperCool
- ⑦ Nastavitev temperature v hladilnem območju
- ⑧ Vklop in izklop hladilnega aparata
(pritisnite tipko in jo zadržite tri sekunde)

Spoznavanje aparata

Varnost

Temperaturni alarm v zamrzovalnem območju

Hladilni aparat je opremljen s temperaturnim alarmom, da temperatura v zamrzovalnem območju ne more neopaženo narasti.

Če temperatura doseže območje, ki je pretoplo, prikaz temperature za zamrzovalno območje utripa, svetleča dioda pod tipko  pa sveti.

Dodatno zazveni opozorilni signal, dokler se stanje, zaradi katerega se je sprožil alarm, ne konča oziroma dokler ga predčasno ne izklopite.

Kdaj hladilni aparat prepozna neko temperaturno območje kot pretoplo, je odvisno od nastavljene temperature.

Temperaturni alarm se lahko sproži v naslednjih primerih:

- če vklopite hladilni aparat in temperatura preveč odstopa od nastavljene;
- če prestavljate in jemljete zamrznjena živila iz aparata, pri čemer vanj priteče preveč toplega zraka iz prostora;
- če zamrznete večjo količino svežih živil;
- če zamrznete živila, ki so še topla.

Predčasni izklop opozorilnega zvočnega signala temperaturnega alarma

Preden izklopite temperaturni alarm, morate ugotoviti vzrok za to, da se je sprožil, in ga odpraviti.

Če vas opozorilni zvočni signal moti, ga lahko predčasno izklopite.

■ Pritisnite tipko .

■ Preverite, ali so se živila morda začela tajati ali so celo že odtajana. V tem primeru jih morate pred ponovnim zamrzovanjem toplotno obdelati (skuhati ali speči).

Alarm ob odprtih vratih

Hladilni aparat je opremljen z alarmom ob odprtih vratih, ki preprečuje izgubo energije v primeru odprtih vrat aparata in ščiti shranjena živila pred toploto.

Odvisno od tega, katera vrata aparata so odprta več kot dve minuti, utripa prikaz temperature za zamrzovalno ali hladilno območje. Svetleča dioda pod tipko  utripa.

Zazveni tudi opozorilni zvočni signal.

 Čas do vklopa alarma ob odprtih vratih lahko spremenite v aplikaciji Miele.

Takoj ko zaprete vrata aparata, opozorilni zvočni signal in svetleča dioda pod tipko  ugasneta.

Predčasni izklop opozorilnega zvočnega signala alarma ob odprtih vratih

Če vas opozorilni zvočni signal moti, ga lahko predčasno izklopite.

■ Pritisnite tipko .

Opozorilni zvočni signal ugasne. Svetleča dioda pod tipko  ugasne, takoj ko zaprete vrata aparata.

Če vrat aparata ne zaprete, se opozorilni zvočni signal ponovno oglasi čez dve minuti.

Funkcije stroja

SuperCool ❄️

Pri vklopljeni funkciji SuperCool ❄️ se **hladilno območje** zelo hitro ohladi do najhladnejše vrednosti (odvisno od temperature okolice). Hladilni aparat deluje z najvišjo hladilno zmogljivostjo in temperatura pade.

Funkcijo SuperCool ❄️ izberite, če želite hitro ohladiti velike količine živil ali pijače, ki ste jih shranili v hladilni del aparata.

Funkcijo SuperCool ❄️ morate vklopiti **tik pred tem, ko vložite** živilo ali pijačo.

Funkcija SuperCool ❄️ se po približno šestih urah avtomatsko izklopi. Hladilni aparat deluje naprej z normalno hladilno zmogljivostjo.

SuperFrost ❄️

Pri vklopljeni funkciji SuperFrost ❄️ se **zamrzovalno območje** zelo hitro ohladi do najhladnejše vrednosti (odvisno od temperature v okolici). Hladilni aparat deluje z najvišjo hladilno zmogljivostjo in temperatura pade.

Funkcijo SuperFrost ❄️ izberite pred zamrzovanjem svežih živil. S tem dosežete, da živila hitro zamrznejo do svojega jedra in tako ohranijo hranilne snovi, vitamine, svoj videz in okus.

Funkcijo SuperFrost ❄️ morate vklopiti **4–6 ur prej, preden vložite** živilo, ki ga želite zamrzniti. Za uporabo **maksimalne zmogljivosti zamrzovanja** pa morate funkcijo SuperFrost ❄️ vklopiti **24 ur prej**.

Funkcija SuperFrost ❄️ se avtomatsko izklopi po največ 50 urah. Čas do izklopa funkcije SuperFrost ❄️ je odvisen od količine svežih živil, ki ste jih vložili v aparat.

Avtomatska funkcija SuperFrost ❄️

Avtomatska funkcija SuperFrost ❄️ je tovarniško vklopljena in jo lahko kadar koli izklopite.

Če vložite večjo količino (toplih) živil in temperatura v zamrzovalnem območju naraste, se funkcija SuperFrost ❄️ za nekaj časa **avtomatsko** vklopi.

Zasveti svetleča dioda pod tipko SuperFrost ❄️.

Živila, ki jih želite zamrzniti, po možnosti položite v desni del zamrzovalnega predala.

Spoznavanje aparata

Način Sabbat

Za pomoč pri uporabi hladilnega aparata v religiozne namene je na voljo način Sabbat.

Če je vklopljen način Sabbat, se začasno dezaktivirajo:

- osvetlitev notranjosti ob odprtih vratih aparata
- vsi zvočni in optični signali
- vsa sporočila na upravljalni plošči (izjema: svetleča dioda pod tipko SuperFrost ❄️ sveti z zmanjšano svetlostjo)
- funkcije SuperCool, SuperFrost in avtomatski SuperFrost

Vse druge predhodno vklopljene funkcije ostanejo aktivirane.

Medtem ko je vklopljen način Sabbat, ne morete izvajati nobenih nastavitvev svojega hladilnega aparata.

Urejanje notranjosti aparata

Odstranjevanje ali prestavljanje polic v vratih/police za steklenice

Police v vratih/police za steklenice prestavljajte samo, če so prazne.

- Police v vratih/police za steklenice potisnite navzgor in jih izvlecite proti sebi.
- Police v vratih/police za steklenice vstavite nazaj na poljubno mesto.

Odstranjevanje ali prestavljanje polic

Police lahko prestavljate glede na višino shranjenih živil.

- Privzdignite sprednji del police in jo izvlecite.
- Polico ponovno vstavite na zeleno mesto z zadnjim robom navzgor. Zadnji rob mora biti obrnjen navzgor, da živila ne pridejo v stik s hrbtno steno, kjer bi lahko primrznila.

Odstranjevanje predala DailyFresh ExtraCool

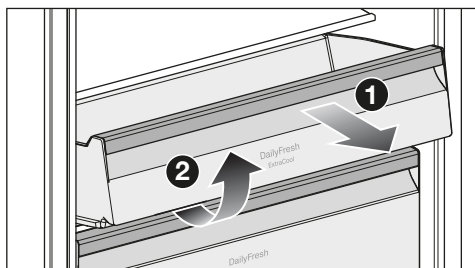

- Predal DailyFresh ExtraCool izvlecite do konca ① in ga odstranite navzgor ②.

Odstranjevanje predala DailyFresh

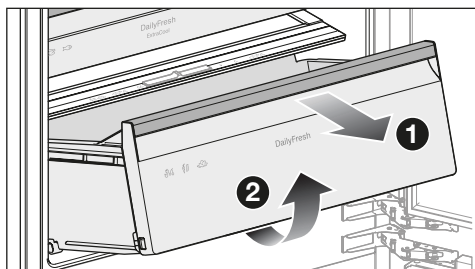

- Z vrat aparata odstranite polico za steklenice.
- Predal DailyFresh izvlecite do konca ① in ga odstranite navzgor ②.

Odstranjevanje zamrzovalnega predala

- Zamrzovalni predal izvlecite do konca in ga odstranite navzgor.

Prestavljanje nastavljivega držala za steklenice

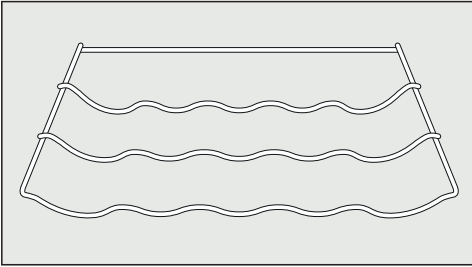

- Držalo za steklenice zadaj rahlo privzdignite in izvlecite naprej.
- Držalo za steklenice ponovno namestite na želeno mesto.

Lok na zadnji strani mora biti obrnjen navzgor, da steklenice ne pridejo v stik s hrbtno steno.

Priložena oprema

Vtič aparata

Podstavek za jajca

Nastavljivo držalo za steklenice

Posoda za ledene kocke

Dodatna oprema

V spletni prodajalni Miele, na servisu Miele ali pri specializiranem prodajalcu so na voljo izdelki, ki so posebej prilagojeni hladilnemu aparatu, npr. sredstva za nego aparata in oprema.

Do spletne prodajalne Miele lahko dostopate prek naslednje QR kode:



Prvi zagon

Pred prvo uporabo

- Odstranite vse embalažne materiale in zaščitne folije.
- Iz notranjosti hladilnega aparata odstranite vse reklamne materiale in nalepke.
- Očistite notranjost aparata in vso opremo.

Priklop hladilnega aparata

- Hladilni aparat priključite na električno omrežje, kot je opisano v poglavju „Namestitve“, odstavek „Električni priključek“.

Hladilni aparat se počasi zažene.



Na prikazih temperature za hladilno in zamrzovalno območje se nato izpišeta prednastavljeni temperaturi.

Hladilni aparat je zdaj pripravljen za uporabo.

Aparat začne hladiti in osvetlitev notranjosti se pri odprtih vratih prižge.

Da bo temperatura dovolj nizka, pustite, da se hladilni aparat nekaj ur ohlaja, preden vanj prvič vložite živila.

Vklop hladilnega aparata

- Če je bil hladilni aparat predhodno izklopljen s tipko , pritisnite tipko  in jo zadržite tri sekunde, tako da zasvetijo vse svetleče diode na upravljalni plošči.

Oglasi se zvočni signal in na prikazu temperature se izpišeta prednastavljeni temperaturi.

Aparat začne hladiti in osvetlitev notranjosti se pri odprtih vratih prižge.

Ko je v zamrzovalnem območju dosežena nastavljena temperatura, svetleča dioda pod tipko  ugasne. Prikaz temperature zamrzovalnega območja neprekinjeno sveti in opozorilni zvočni signal ugasne.

- Če želite predčasno izklopiti opozorilni zvočni signal, pritisnite tipko .

Da bo temperatura dovolj nizka, pustite, da se aparat nekaj ur ohlaja, preden vanj prvič vložite živila. V hladilnik vložite živila šele, ko temperatura doseže nastavljeno vrednost.

V zamrzovalnik vložite živila šele, ko je temperatura v zamrzovalnem delu dovolj nizka (vsaj -18°C).

Po vklopu hladilnega aparata počakajte približno tri minute, preden ga povežete v omrežje. Šele takrat je zagon hladilnega aparata zaključen.

Izklop hladilnega aparata

- Pritisnite tipko  in jo zadržite tri sekunde, tako da ugasnejo vse svetleče diode na upravljalni plošči.

Oglasi se zvočni signal.

Hlajenje in osvetlitev notranjosti se izklopita.

Upoštevajte: Hladilni aparat ni ločen od električnega omrežja, če je zgolj izklopljen.

Ob daljši odsotnosti

Če boste hladilni aparat pred daljšo odsotnostjo izklopili, očistili pa ne, obstaja pri zaprtih vratih aparata nevarnost razvoja plesni. Pred daljšo odsotnostjo obvezno očistite hladilni aparat.

Če aparata dlje časa ne boste uporabljali, upoštevajte naslednje:

- Izklopite aparat.
- Izvlecite omrežni vtič ali izklopite varovalko hišne inštalacije.
- Da se bo hladilni aparat lahko zadostno zračil in da ne bo prišlo do razvoja neprijetnega vonja, ga očistite in pustite njegova vrata odprta.

Uporaba

Nastavitev temperature v hladilnem območju

Nasvet: V hladilnem območju priporočamo temperaturo **4 °C**.

Pri nastavitvi temperature 4 °C in ustrezni higieni se upočasnijo razmnoževanje bakterij, npr. salmonelle in listerije, ki lahko povzročita hude zastrupitve s hrano.

Načeloma velja: Čim nižja je nastavljena temperatura, tem daljši je rok trajanja živil, ki so shranjena v hladilnem območju.

- Dotaknite se zelene temperature za hladilno območje.

Možne nastavitve temperature v hladilnem območju

Temperaturo v hladilnem območju lahko nastavite med **2 °C in 6 °C**.

 Prek aplikacije Miele lahko izvedete dodatne nastavitve temperature v hladilnem območju.

Prikaz temperature

Prikaz temperature na upravljalni plošči vedno kaže **nastavljeno** temperaturo.

Ovisno od temperature okolice in nastavitve lahko traja nekaj ur, preden je dosežena zelena temperatura.

Temperatura v hladilnem območju se zviša:

- čim pogosteje in za čim dlje časa odpirate vrata,
- čim več živil je shranjenih v njem,

- čim toplejša so živila, ki jih shranite vanj,
- čim višja je temperatura okolice hladilnega aparata. Hladilni aparat je predviden za uporabo v določenem klimatskem razredu (območje temperature okolice), katerega meje morate upoštevati.

Vklop funkcije SuperCool ❄️

Funkcijo SuperCool ❄️ morate vklopiti tik pred tem, ko vložite živilo ali pijačo.

- Pritisnite tipko SuperCool ❄️.

Zasveti svetleča dioda pod tipko SuperCool ❄️.

Izklop funkcije SuperCool ❄️

Funkcija SuperCool ❄️ se avtomatsko izklopi po največ šestih urah.

Če želite varčevati z energijo, pa lahko funkcijo SuperCool ❄️ predčasno izklopite sami, takoj ko se živila ali pijača dovolj ohladijo.

- Pritisnite tipko SuperCool ❄️.

Svetleča dioda pod tipko SuperCool ❄️ ugasne.

Nastavitev temperature v zamrzovalnem območju

 **Ogrožanje zdravja zaradi uživanja pokvarjenih živil.**

Za zamrzovanje svežih živil je potrebna temperatura **-18 °C**. Upoštevajte, da se pri višji temperaturi skrajša trajnost živil.

Za zamrzovanje in dolgoročno shranjevanje zamrznjenih živil nastavite temperaturo **-18 °C** ali nižjo.

Nasvet: Pri stalni temperaturi v zamrzovalnem območju $-18\text{ }^{\circ}\text{C}$ in ustrezni higieni lahko izkoristite maksimalen čas shranjevanja živil in zmanjšate količino zavrženih živil.

- Dotaknite se zelene temperature za zamrzovalno območje

Možne nastavitve temperature v zamrzovalnem območju

Temperaturo v zamrzovalnem območju lahko nastavite v območju od $-16\text{ }^{\circ}\text{C}$ do $-24\text{ }^{\circ}\text{C}$.

Prikaz temperature

Prikaz temperature na upravljalni plošči vedno kaže **nastavljeno** temperaturo.

Odvizno od temperature okolice in nastavitve lahko traja nekaj ur, preden je dosežena zelena temperatura.

Temperatura v zamrzovalnem območju se zviša:

- čim pogosteje in za čim dlje časa odpirate vrata,
- čim več živil je shranjenih v njem,
- čim toplejša so živila, ki jih shranite vanj,
- čim višja je temperatura okolice hladilnega aparata. Hladilni aparat je predviden za uporabo v določenem klimatskem razredu (območje temperature okolice), katerega meje morate upoštevati.

Vklop funkcije SuperFrost ❄

Funkcijo SuperFrost ❄ morate vklopiti približno **4–6 ur prej, preden vložite** živila, ki jih želite zamrzniti. Za uporabo maksimalne zmogljivosti zamrzovanja pa morate funkcijo SuperFrost ❄ vklopiti 24 ur prej.

Funkcije SuperFrost ❄ **ni treba** vklopiti,

- če v aparat vložite že zamrznjena živila;
- če v enem dnevu zamrznete samo do 2 kg živil.

- Pritisnite tipko SuperFrost ❄.

Zasveti svetleča dioda pod tipko SuperFrost ❄.

Izklop funkcije SuperFrost ❄

Funkcija SuperFrost ❄ se avtomatsko izklopi po največ 50 urah.

Če želite varčevati z energijo, lahko funkcijo SuperFrost ❄ predčasno izklopite sami, takoj ko se živila dovolj ohladijo.

- Pritisnite tipko SuperFrost ❄.

Svetleča dioda pod tipko SuperFrost ❄ ugasne.

Preklic avtomatske funkcije SuperFrost ❄

- Pritisnite tipko SuperFrost ❄.

Svetleča dioda pod tipko SuperFrost ❄ ugasne.

Vklop avtomatske funkcije SuperFrost ❄

- Pritisnite tipko SuperFrost ❄ in jo zadržite pet sekund, dokler ne zazveni zvočni signal.

- Spustite tipko SuperFrost ❄.

Oglasita se dva zvočna signala zaporedoma. Avtomatska funkcija SuperFrost ❄ je vklopljena.

Uporaba

Popoln izklop avtomatske funkcije SuperFrost ❄️

- Pritisnite tipko SuperFrost ❄️ in jo zadržite pet sekund, dokler ne zazveni zvočni signal.
- Spustite tipko SuperFrost ❄️.

Oglasijo se trije zvočni signali zaporedoma. Avtomatska funkcija SuperFrost ❄️ je izklopljena.

Shranjevanje živil v hladilnem delu

 Nevarnost eksplozije zaradi vnetljive mešanice plinov. Vnetljive mešanice plinov se lahko zaradi električnih sestavnih delov aparata vnamejo. V hladilnem aparatu ne shranjujte eksplozivnih snovi ali izdelkov z gorljivim potisnim plinom (npr. sprejev). Tovrstne spreje prepoznate po natisnjeni navedbi vsebine ali simbolu plamena. Morebitni izhajajoči plini se lahko zaradi električnih sestavnih delov aparata vnamejo.

 Nevarnost poškodb aparata zaradi živil, ki vsebujejo maščobo ali olje. Če v aparatu ali v vratih aparata shranjujete živila, ki vsebujejo maščobe ali olja, v plastiki lahko nastanejo napetostne razpoke in plastika počni ali se prelomi. Pazite, da iztekajoča maščoba ali olje ne pride v stik s plastičnimi deli aparata.

Če kroženje zraka ni zadostno, se zmanjša hladilna zmogljivost in poveča poraba energije. Pazite, da živila niso shranjena preblizu skupaj in da se ne dotikajo hrbtnih sten, da lahko zrak neovirano kroži.

Različna območja hlajenja

Zaradi naravnega kroženja zraka se v hladilnem delu ustvarijo različna temperaturna območja.

Hladen zrak, ki je težji, se zadržuje v spodnjem območju hladilnega dela. Različna hladilna območja lahko izkoristite pri shranjevanju živil.

Najtoplejše območje

Najtoplejše območje v hladilnem delu je povsem zgoraj v sprednjem območju in v vratih. V teh območjih shranjujte npr. maslo, da ostane dovolj mehko za mazanje, in sir, ki bo tako ohranil svojo aromo.

Najhladnejše območje

Najhladnejši predel v hladilnem območju je v predalu DailyFresh ExtraCool in ob hrbtni steni aparata.

Pri nastavitvi temperature 4 °C in ustrezni higieni se upočasnijo razmnoževanje bakterij, npr. salmonelle in listerije, ki lahko povzročita hude zastrupitve s hrano.

V teh predelih zato shranjujte vsa občutljiva in hitro pokvarljiva živila, kot so:

- ribe, meso, perutnina;
- klobase, pripravljene jedi;
- jedi/peciva iz jajc ali smetane;
- sveže testo in testo za kolače, pice, quiche;
- siri in drugi izdelki iz surovega mleka;
- humus, zelenjavni namazi, rastlinski nadomestki za skuto;

- pripravljena zelenjava, pakirana v folijo;
- na splošno vsa sveža živila, katerih rok uporabe je odvisen od temperature shranjevanja, ki mora biti najmanj 4 °C.

Nasvet: Živila hranite tako, da se ne dotikajo hrbtnih sten hladilnega območja. V nasprotnem primeru lahko živila primrznejo na površino stene.

Temperaturni indikator za najhladnejše območje

Temperaturni indikator za najhladnejše območje je na levi ali desni notranji steni v najhladnejšem delu hladilnega območja. S pomočjo temperaturnega indikatorja lahko v tem območju preverite temperaturo za svoja občutljiva in lahko pokvarljiva živila. V najhladnejšem območju (med temperaturnim indikatorjem in pod njim ležečo polico) je pri pravilni nastavitvi temperature najnižja, srednja temperatura hlajenja. Ta nizka temperatura hlajenja in ustrezna higiena preprečujeta razmnoževanje bakterij, npr. salmonelle in listerije, ki lahko povzročita hude zastrupitve s hrano.

Po prvem zagonu hladilnega aparata lahko traja do 12 ur, preden je vzpostavljena zelena temperatura.

Prikaz temperaturnega indikatorja je poleg tega lahko napačen zaradi dolgotrajnega ali večkratnega odpiranja vrat aparata. Vrata aparata vedno odprite le za kratek čas. Ponovno preverite temperaturni indikator čez nekaj ur.

Uporaba

Prikaz temperaturnega indikatorja



Če je na temperaturnem indikatorju napis „OK“, je temperatura pravilno nastavljena. Občutljiva in hitro pokvarljiva živila so v tem območju ustrezno ohlajena.

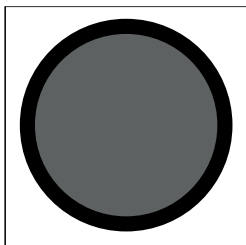

Če na temperaturnem indikatorju ni napisa „OK“, je nastavljena previsoka temperatura. Nastavite temperaturo na 4 °C ali nižje.

Če temperatura okolice močno niha, pogosteje preverite temperaturni indikator. Po potrebi ponovno nastavite ustrezno temperaturo.

Nasvet: Če temperaturni indikator tudi po ponovnem preverjanju in najhladnejši nastavitvi ne kaže „OK“, se obrnite na servisno službo. Temperaturni indikator je poškodovan in ustreznost shranjevanja občutljivih in lahko pokvarljivih živil ni več zagotovljena.

Shranjevanje zapakiranih ali nezapakiranih živil?

Živila shranjujte v hladilnem območju aparata zapakirana ali dobro pokrita (v predalu DailyFresh obstajajo izjeme). Tako boste preprečili, da bi se živilo navzelo vonja drugega živila, se izsušilo ali da bi prišlo do prenosa morebitnih mikroorganizmov. To je še posebej pomembno pri shranjevanju živil živalskega izvora. Pazite, da živila, kot so surove ribe in meso, ne pridejo v stik z drugimi živali.

S pravilno nastavitvijo temperature in ustrezno higieno se lahko trajnost živila bistveno podaljša. Tako se izognete zavrženi hrani.

Živila, bogata z beljakovinami

Živila, ki vsebujejo veliko beljakovin, se hitreje pokvarijo. To pomeni, da se npr. lupinarji in raki hitreje pokvarijo kot ribe, te pa se pokvarijo hitreje kot meso.

Predal DailyFresh ExtraCool

Predal DailyFresh ExtraCool je zelo primeren za shranjevanje lahko pokvarljivih živil, kot so:

- sveže ribe, lupinarji in raki;
- meso, perutnina, klobase;
- delikatesne solate;
- mlečni izdelki, kot so jogurt, sir, smetana, skuta ipd.;
- poleg tega lahko v predalu DailyFresh ExtraCool shranjujete živila vseh vrst, če so **zapakirana**.

Če je za hladilno območje nastavljena temperatura **2 °C**, je v predalu DailyFresh ExtraCool temperatura pribl. **0 °C**.

Zračna vlažnost v predalu DailyFresh ExtraCool ni povečana in je ni mogoče uravnavati.

V predalu DailyFresh ExtraCool je temperatura pribl. 0 °C (odvisno od nastavljenе temperature v hladilnem območju).

To pomeni, da je temperatura v določenih okoliščinah lahko pod ničlo. Živila lahko zamrznejo.

Po potrebi popravite nastavitve temperature.

Živila, ki vsebujejo veliko beljakovin, se hitreje pokvarijo.

To pomeni, da se npr. lupinarji in raki hitreje pokvarijo kot ribe, te pa se pokvarijo hitreje kot meso.

Iz higienskih razlogov ta živila shranjujte samo **pokrita ali zapakirana**.

Predal DailyFresh

V predalu DailyFresh so odlični pogoji za shranjevanje sadja in zelenjave.

V predalu DailyFresh lahko uravnate vlažnost zraka tako, da približno ustreza shranjenim živilom. Pri povišani zračni vlažnosti živila ohranijo svojo lastno vlažnost in se ne izsušijo tako hitro. Temperatura je podobna temperaturi v običajnem hladilnem delu.

Ne pozabite, da je za dober rezultat shranjevanja odločilno dobro izhodiščno stanje živila.

Sprememba zračne vlažnosti v predalu DailyFresh

Če so shranjena živila **nezapakirana**, je zračna vlažnost v predalu DailyFresh načeloma odvisna od vrste in količine vloženihih živil.

Nasvet: Če je v predalu le **malo** živil, se lahko zgodi, da je zračna vlažnost prenizka. Če je v predalu malo živil, jih zapakirajte v nepropustno embalažo.

Nasvet: **Narezano** sadje ali zelenjavo hranite pokrito ali zapakirano, da se ne izsuši.

Uporaba

Izbira nepovečane zračne vlažnosti δ

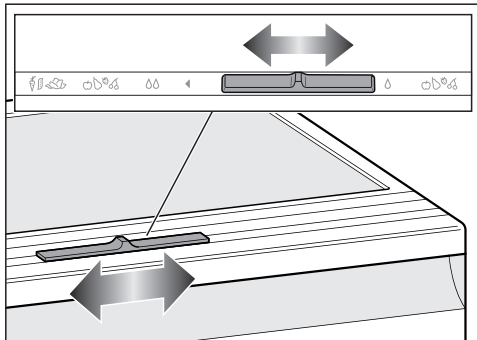

- Drsnik potisnite v desno.

Pokrov predala je odprt in zračna vlažnost se zmanjša δ .

- To nastavitvev načeloma izberite pri:

- veliki količini živil
- mešanih živilih
- živilih, ki so sestavljena predvsem iz sadja
- visoki zračni vlažnosti v predalu DailyFresh

Izbira povečane zračne vlažnosti $\delta\delta$

- Drsnik potisnite v levo.

Pokrov predala je zaprt in zračna vlažnost ostane v predalu $\delta\delta$.

- To nastavitvev izberite pri:

- majhni količini vloženi živil
- živilih, ki so sestavljena predvsem iz zelenjave
- nizki zračni vlažnosti v predalu DailyFresh

Pri povišani zračni vlažnosti v predalu DailyFresh lahko začne nastajati kondenzat.

Če se vam zdi, da se je ustvarilo preveč kondenzata in da to lahko negativno vpliva na živila, postopajte na naslednji način:

Kondenzat obrišite s krpo.

Odprite pokrov predala, tako da izberete položaj „nepovišana zračna vlažnost δ “.

Zamrzovanje in shranjevanje svežih živil

Maksimalna zmogljivost zamrzovanja

Da bodo živila kar se da hitro zamrznila do samega jedra, ne smete preseči maksimalne zmogljivosti zamrzovanja. Maksimalna zmogljivost zamrzovanja v 24 urah je navedena na napisni ploščici: „Zmogljivost zamrzovanja ... kg/24 h“.

Pred vlaganjem živil

Za zamrzovanje uporabite samo sveža in neoporečna živila.

- Če zamrznete več kot 2 kg svežih živil, vklopite funkcijo SuperFrost ❄ šest ur prej, preden jih vložite v aparat.

- Če zamrznete še več svežih živil, vklopite funkcijo SuperFrost ❄ 24 ur prej, preden jih vložite v aparat.

Živila, ki so že zamrznjena, tako dobijo „rezervo hladu“.

Vlaganje živil v zamrzovalnik

Živila, ki jih zamrzujete, se ne smejo dotikati že zamrznjenih živil, sicer se slednja začnejo tajati.

- Živila vedno najprej vložite v spodnji zamrzovalni predal.
- Paketi živil se med zamrzovanjem lahko sprimejo skupaj ali na druge površine, zato pazite, da so ob vlaganju v aparat suhi.

Zamrzovalni predal vedno do konca zaprite, da lahko zrak neovirano kroži v hladilnem aparatu.

Da bodo živila hitro zamrznila do jedra, ne smete preseči naslednjih velikosti paketov:

- sadje in zelenjava maks. 1 kg
- meso maks. 2,5 kg

– vlaganje velikih količin živil za zamrzovanje

Nasvet: Zamrzovalno območje lahko fleksibilno povečate, npr. če želite vložiti večje živilo, kot je puran ali divjačina.

- Zamrzovalne predale vzemite iz zamrzovalnega območja.
- Živilo položite neposredno na dno zamrzovalnega območja.

Po zamrzovanju svežih živil

- Izklopite funkcijo SuperFrost ❄.

Priprava ledenih kock

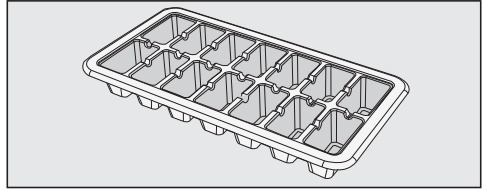

- Posodo za ledene kocke napolnite do treh četrtin z vodo ter jo položite na dno zamrzovalnega predala.
- Če posoda za ledene kocke primrzne na površino, jo sprostite s topim predmetom, npr. z ročajem žlice.

Nasvet: Ledene kocke zlahka spravite iz posode, če le-to na kratko podržite pod tekočo vodo.

Hitro hlajenje pijač

- Če v zamrzovalno območje vložite steklenice pijače, da bi se hitro ohladile, jih vzemite iz aparata **najkasneje po eni uri**. Steklenice lahko počijo.

Prilaganje nastavitev

Nasvet:  V aplikaciji Miele lahko izvedete dodatne nastavitve svojega hladilnega aparata. Podrobnejše informacije o tem najdete v aplikaciji Miele.

V ta namen mora biti vaš hladilni aparat povezan v omrežje in registriran v aplikaciji Miele.

Upoštevajte poglavje „Varnostna navodila in opozorila“ v teh navodilih za uporabo in montažo ter poskrbite, da se držite varnostnih navodil tudi pri upravljanju hladilnega aparata prek aplikacije Miele.

Vklop načina Sabbat

Medtem ko je vklopljen način Sabbat, ne morete izvajati nobenih nastavitev svojega hladilnega aparata.

- Pritisnite tipko SuperFrost  in jo zadržite 15 sekund, dokler se ne oglasi drugi zvočni signal (prvi zvočni signal se oglasi po petih sekundah).

Svetleča dioda pod tipko SuperFrost  sveti z zmanjšano svetlostjo.

Vse druge svetleče diode na upravljalni plošči ugasnejo. Vklopljen je način Sabbat.

Pazite, da so vrata aparata trdno zaprta, saj so optični in zvočni opozorilni signali izklopljeni.

 Ogrožanje zdravja zaradi uživanja pokvarjenih živil.

Ker v času, ko je aktiven način Sabbat, morebiten izpad električnega toka ni prikazan, so lahko živila dlje časa izpostavljena povišanim temperaturam. Trajnost živil se zato skrajša.

Če med aktivnim načinom Sabbat pride od izpada električnega toka, preverite kakovost živil, ki so shranjena v hladilniku.

Izklop načina Sabbat

Funkcija načina Sabbat se po pribl. 80 urah avtomatsko izklopi.

Če želite, pa lahko funkcijo načina Sabbat tudi predčasno izklopite.

- Pritisnite tipko SuperFrost  in jo zadržite 15 sekund, dokler ne zazveni zvočni signal.

Zasvetijo svetleče diode prednastavljenih temperatur.

Način Sabbat je izklopljen.

Miele@home

Vaš hladilni aparat je opremljen z integriranim WLAN-modulom.

Tovarniško je povezava v omrežje dezaktivirana.

Za njegovo uporabo potrebujete:

- WLAN-omrežje,
 - aplikacija Miele,
 - Miele uporabniški račun.
- Uporabniški račun lahko ustvarite v aplikaciji Miele.

Aplikacija Miele vas vodi pri povezovanju hladilnega aparata z domačim WLAN-omrežjem.

Ko hladilni aparat povežete z WLAN-omrežjem, lahko z aplikacijo Miele na primer izvajate naslednja dejanja:

- priklic informacij o stanju delovanja hladilnega aparata
- spreminjanje nastavitvev hladilnega aparata
- izvajanje dodatnih nastavitvev hladilnega aparata

S povezavo hladilnega aparata v WLAN-omrežje se poveča poraba energije, tudi če je aparat izklopljen.

Prepričajte se, da je na mestu postavitve hladilnega aparata na voljo dovolj močan signal vašega WLAN-omrežja.

Razpoložljivost povezave WLAN

WLAN-povezava si deli frekvenčno območje z drugimi napravami (npr. mikrovalovnimi pečicami, igračami z daljinskim upravljanjem). Zato lahko pride do začasnih ali stalnih motenj povezave. Stalne razpoložljivosti ponujenih funkcij zato ni mogoče zagotoviti.

Razpoložljivost sistema Miele@home

Uporaba aplikacije Miele je odvisna od razpoložljivosti storitve Miele@home v vaši državi.

Storitev Miele@home ni na voljo v vseh državah.

Informacije o razpoložljivosti so objavljene na spletni strani www.miele.com.

Aplikacija Miele

Aplikacijo Miele si lahko brezplačno naložite v trgovini Apple App Store® ali Google Play™.



Prilagajanje nastavitev

Izvedba Scan & Connect

- Skenirajte QR kodo.

Če ste namestili aplikacijo Miele in imate uporabniški račun, boste preusmerjeni neposredno na povezavo v omrežje.

Če pa aplikacije Miele še niste namestili, boste preusmerjeni v trgovino Apple App Store® ali Google Play Store™.

- Namestite aplikacijo Miele in si ustvarite uporabniški račun.
- Ponovno skenirajte QR kodo.

Aplikacija Miele vas nato vodi skozi nastavitve.



Prva nastavitve WLAN-povezave

- Pritisnite tipko  in jo zadržite dve sekundi, dokler ne zazveni zvočni signal.

Med vzpostavljanjem povezave utripa simbol . Ko je povezava vzpostavljena, simbol sveti.

Aktivacija WLAN-povezave

- Pritisnite tipko .

Zasveti svetleča dioda pod tipko .

Dezaktivacija WLAN-povezave

- Pritisnite tipko .

Svetleča dioda pod tipko  ugasne.

Ponastavitev konfiguracije omrežja

Če pride do težav s povezavo med hladilnim aparatom in WLAN-omrežjem, lahko ponastavite konfiguracijo omrežja.

- Pritisnite tipko  in jo zadržite šest sekund, dokler ne zazvenita dva zvočna signala.

Svetleča dioda pod tipko  utripa približno eno minuto. Svetleča dioda nato ugasne.

Vse izvedene nastavitve in vnesene vrednosti se ponastavijo.

WLAN-povezava je dezaktivirana.

Napisne ploščice v notranjosti hladilnega aparata ne smete odstraniti. V primeru motnje delovanja jo boste potrebovali.

Pazite, da voda ne zaide v elektronske dele ali lučko aparata.

 Nevarnost poškodb zaradi vlage. Para iz parne čistilne naprave lahko poškoduje plastične in električne sestavne dele. Za čiščenje hladilnega aparata ne uporabljajte parne čistilne naprave.

Napotki glede čistilnih sredstev

V notranjosti hladilnega aparata uporabljajte samo čistilna in negovalna sredstva, ki so neoporečna za živila.

Da se površine ne bodo poškodovale, pri čiščenju **ne uporabljajte**

- čistilnih sredstev, ki vsebujejo sodo, amonijak, kisline ali klor,
- čistilnih sredstev za odstranjevanje vodnega kamna,
- abrazivnih čistil, npr. praškov za drgnjenje ali abrazivnih emulzij,
- čistil z vsebnostjo topil,
- čistilnih sredstev za plemenito jeklo,
- sredstev za čiščenje pomivalnega stroja,
- sprejev za pečice,
- čistil za steklo,
- abrazivnih trdih gobic in ščetk (npr. gobic za čiščenje loncev),
- čistilnih radirk,
- ostrih kovinskih strgal.

Za čiščenje priporočamo čisto gobasto krpo, mlačno vodo in malo sredstva za ročno pomivanje posode.

Priprava aparata za čiščenje

- Izklopite aparat.
- Iz aparata vzemite živila in jih shranite na hladnem mestu.
- Iz aparata vzemite vse odstranljive dele in jih očistite.

Čiščenje in vzdrževanje

Čiščenje notranjosti aparata

Hladilni aparat morate redno čistiti – to morate storiti vsaj enkrat mesečno.

Če umazanija dlje časa deluje na površine, se lahko zgodi, da je ne morete več odstraniti.

Površine se lahko zabarvajo ali spremenijo.

Najbolje je, da umazanijo takoj odstranite.

- Notranjost aparata čistite s čisto gobasto krpo, mlačno vodo in malo sredstva za ročno pomivanje posode.
- Vse dele pomijte na roke in **ne** v pomivalnem stroju.
- Po čiščenju površine sperite še s čisto vodo ter jih obrišite s krpo do suhega.
- Žlebič in odtočno odprtino za odtajano vodo pogosto očistite s palčko ali podobnim pripomočkom, da lahko voda neovirano odteka.

Za čiščenje žlebiča in odtočne odprtine za odtajano vodo morate najprej odstraniti predal DailyFresh ExtraCool in pokrov predala pod njim.

- Hladilni aparat pustite še nekaj časa odprt, da se zadostno prezračí in da se v njem ne razvije neprijeten vonj.

Čiščenje žlebiča in odtočne odprtine za odtajano vodo

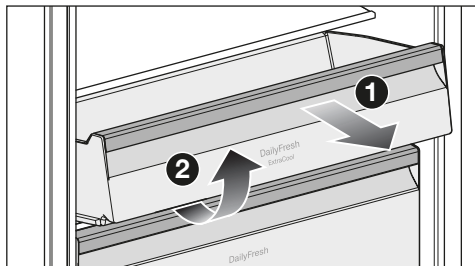

- Do konca izvlecite predal DailyFresh ExtraCool ① in ga odstranite navzgor ②.
- Z vrat aparata odstranite polico za steklenice.
- Nekoliko izvlecite predal DailyFresh, ki je pod njim.
- Pokrov nad predalom DailyFresh privzdignite na sprednji strani in ga do konca izvlecite proti sebi.

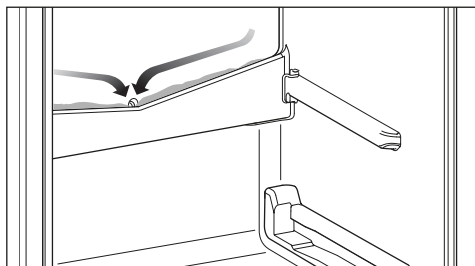

- Žlebič in odtočno odprtino za odtajano vodo očistite s palčko ali podobnim pripomočkom.
- Pokrov predala potisnite nazaj nad predal DailyFresh.

Čiščenje in vzdrževanje

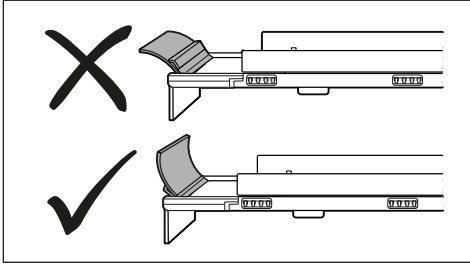

- Prepričajte se, da je nastavek na pokrovu predala pravilno nameščen.
- Predala DailyFresh in DailyFresh ExtraCool potisnite nazaj v aparat.

Odstranjevanje pokrova predala DailyFresh

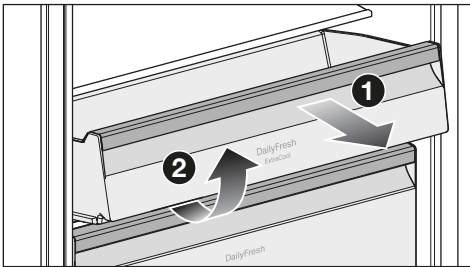

- Do konca izvlecite predal DailyFresh ExtraCool ① in ga odstranite navzgor ②.
- Z vrat aparata odstranite polico za steklenice.
- Nekoliko izvlecite predal DailyFresh, ki je pod njim.
- Pokrov nad predalom DailyFresh privzdignite na sprednji strani in ga do konca izvlecite proti sebi.
- Po čiščenju: Pokrov predala potisnite nazaj nad predal DailyFresh.

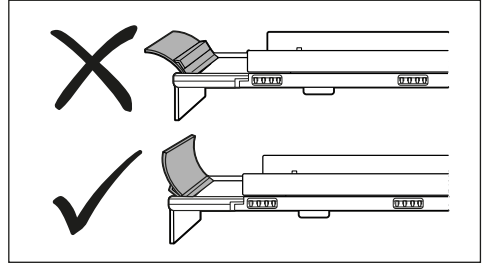

- Prepričajte se, da je nastavek na pokrovu predala pravilno nameščen.
- Predala DailyFresh in DailyFresh ExtraCool potisnite nazaj v aparat.

Demontaža sprednjih stranic predalov

Sprednje stranice predala DailyFresh in zamrzovalnih predalov lahko za lažje čiščenje odstranite.

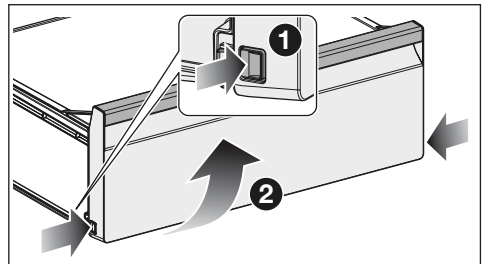

- Pritisnite tipki za sprostitev spodaj na obeh straneh sprednje stranice predala.
- Sprednjo stranico predala odstranite tako, da jo obrnete naprej.

Razstavljanje polic

- Polico položite na mehko podlago (npr. na kuhinjsko krpo) na delovni površini.

Čiščenje in vzdrževanje

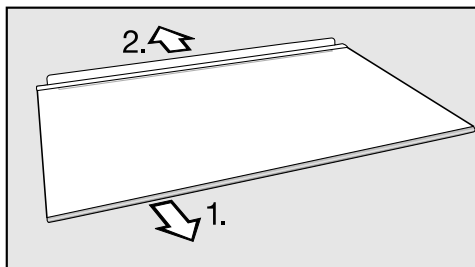

- Pred čiščenjem police z nje odstranite okrasno letev in zadnjo zaščitno letev.

1. Povlecite okrasno letev s police, tako da začnete na eni strani.
2. Odstranite še zadnjo zaščitno letev.

- Po čiščenju okrasno letev in zadnjo zaščitno letev pritrdite nazaj na polico.

Čiščenje vratnega tesnila

 Nevarnost poškodbe zaradi nepravilnega čiščenja.

Če vratno tesnilo namažete z olji ali maščobami, lahko postane porozno. Na vratno tesnilo ne smete nanašati olja ali maščobe.

- Vratno tesnilo redno čistite samo s čisto vodo in ga na koncu temeljito obrišite s suho krpo.

Čiščenje rež za pre- in odzračevanje

- Reže za pre- in odzračevanje redno čistite z metlico za prah ali sesalnikom (v ta namen uporabite npr. sesalni čopič Mielejevega sesalnika).

Po končanem čiščenju

- Vse dele namestite nazaj v hladilni aparat.
- Vključite hladilni aparat.

- Za nekaj časa vklopite funkcijo SuperFrost ❄, da se bo zamrzovalno območje hitro ohladilo.
- Za nekaj časa aktivirajte funkcijo SuperCool ❄, da se bo hladilno območje hitro ohladilo.
- Vložite živila v hladilno območje in zaprite vrata.
- Zamrzovalne predale skupaj z živili potisnite v zamrzovalno območje, takoj ko je temperatura v njem dovolj nizka.
- Izključite funkcijo SuperFrost ❄, ko je v zamrzovalnem območju dosežena konstantna temperatura -18 °C ali nižja.

Odtajevanje

Odtajevanje hladilnega območja

Odtajevanje hladilnega območja poteka avtomatsko.

Žlebič in odtočna odprtina za odtajano vodo morata biti vedno čista. Voda mora ves čas neovirano odtekati.

Pred čiščenjem žlebiča za odtajano vodo morate odstraniti predal DailyFresh in pokrov predala nad njim.

Odtajevanje zamrzovalnega območja

Hladilni aparat je opremljen s sistemom „NoFrost“, ki omogoča, da se zamrzovalno območje avtomatsko odtaja.

Večino motenj in napak lahko odpravite sami. Tako lahko pogosto prihranite čas in denar, ker se vam ni treba obrniti na servisno službo.

Na spletni strani www.miele.si/support/customer-assistance lahko poiščete dodatne informacije o samostojnem odpravljanju motenj.



Do odprave motnje po možnosti ne odpirajte aparata, da kar najbolj zmanjšate segrevanje njegove notranjosti.

Splošne težave s hladilnim aparatom

Težava	Vzrok in rešitev
Hladilni aparat ne hladi.	Hladilni aparat ni vklopljen. ■ Vključite hladilni aparat.
	Omrežni vtič ni pravilno vstavljen v vtičnico ali pa vtič aparata ni pravilno vstavljen v vtičnico na aparatu. ■ Omrežni vtič vstavite v vtičnico in vtič aparata v vtičnico na aparatu.
	Sprožila se je varovalka hišne inštalacije. Lahko da gre za okvaro hladilnega aparata, hišne napeljave ali drugega aparata. ■ Pokličite električarja ali servisno službo.
Svetleče diode na upravljalni plošči svetijo, vendar hladilni aparat ne hladi.	Vklopljena je sejemski nastavitvev. Ta zastopnikom omogoča, da predstavijo hladilni aparat brez vklopljenega hlajenja. Za zasebno uporabo te nastavitve ne potrebujete. ■ Hladilni aparat ločite od električnega omrežja. ■ Počakajte dve minuti. ■ Ponovno priključite hladilni aparat. ■ Pritisnite tipko SuperCool ❄️ in jo zadržite, dokler ne zazvenijo štirje zvočni signali. ■ Čez nekaj časa preverite, ali hladilni aparat hladi.
Kompresor se vklaplja vedno bolj pogosto in za dlje časa, temperatura v aparatu je prenizka.	Vrata aparata so se pogosto odpirala. Ali pa so se shranjevale velike količine živil. ■ Vrata odpirajte samo po potrebi in za čim krajši čas.
	Vrata aparata se ne zaprejo popolnoma. Temperatura v hladilnem aparatu se zniža.

Odpravljanje težav

Težava	Vzrok in rešitev
	<p>■ Preverite položaj vrat aparata in ga po potrebi prilagodite z vijaki v tečajih.</p> <p>Vrata aparata niso pravilno zaprta. Če se v aparatu nabere debel sloj ledu, se zmanjša hladilna zmogljivost aparata in poveča poraba energije.</p> <p>■ Vrata aparata vedno popolnoma zaprite.</p> <p>■ Po potrebi odtajajte aparat in ga očistite.</p> <p>Temperatura okolice je previsoka. Višja kot je temperatura okolice, tem daljši je čas delovanja kompresorja.</p> <p>■ Upoštevajte navodila v odstavku „Mesto postavitve“ v poglavju „Namestitve“.</p> <p>Pre- in odzračevalne reže so prekrите ali zaprašene.</p> <p>■ Rež za pre- in odzračevanje ne smete prekriti.</p> <p>■ Z rež redno odstranjajte prah.</p> <p>Vgradni aparati: hladilni aparat ni bil pravilno vgrajen v nišo.</p> <p>■ Hladilni aparat vgradite skladno z napotki v navodilih za montažo.</p>
<p>Temperatura v hladilnem aparatu je prenizka.</p>	<p>Nastavitev temperature v hladilnem aparatu je prenizka.</p> <p>■ Popravite nastavitev temperature.</p> <p>Funkcija SuperCool je še vedno vklopljena.</p> <p>■ Če želite prihraniti energijo, funkcijo SuperCool predčasno izklopite.</p> <p>Še vedno je vklopljena funkcija SuperFrost.</p> <p>■ Če želite prihraniti energijo, funkcijo SuperFrost predčasno izklopite.</p>

Težava	Vzrok in rešitev
<p>Temperatura v hladilnem aparatu je previsoka. Zamrznjena živila (odvisno od modela) so se lahko že začela tajati.</p>	<p>Ne gre za napako. Nastavljena temperatura je previsoka.</p> <ul style="list-style-type: none"> ■ Popravite nastavitve temperature. ■ Čez 24 ur ponovno preverite temperaturo. <p>Temperatura okolice je nižja od tiste, za katero je hladilni aparat namenjen. Če je temperatura okolice prenizka, se kompresor preredko vklopi. Temperatura v hladilnem aparatu naraste.</p> <ul style="list-style-type: none"> ■ Upoštevajte napotke v poglavju „Namestitve“, odstavek „Mesto postavitve“. ■ Poskrbite za višjo temperaturo okolice.
<p>Temperatura v hladilnem aparatu močno odstopa od nastavljene.</p>	<p>Možni so različni vzroki.</p> <ul style="list-style-type: none"> ■ Izklopite hladilni aparat. ■ Čez približno pet minut ponovno vklopite hladilni aparat. <p>Če je temperatura previsoka, jo po nekaj urah ponovno preverite.</p> <p>Če je temperatura prenizka, jo naslednji dan ponovno preverite.</p>
<p>Hladilnega aparata ni mogoče upravljati.</p>	<p>Hladilni aparat ste povezali z omrežjem WLAN in hladilni aparat v ozadju prenaša posodobitev programske opreme. Med nameščanjem posodobitve programske opreme hladilnega aparata ni mogoče upravljati. To ne vpliva na hlajenje hladilnega aparata.</p> <ul style="list-style-type: none"> ■ Počakajte, da se posodobitev programske opreme v celoti namesti. Ta postopek lahko traja do 30 minut. V nobenem primeru ne izvlecite omrežnega vtiča hladilnega aparata.
<p>Prikaz temperature utripa. Pod tipko  na upravljalni plošči sveti svetleča dioda. Zazveni tudi opozorilni zvočni signal.</p>	<p>Ena izmed vrat aparata so odprta več kot približno dve minuti.</p> <ul style="list-style-type: none"> ■ Zaprite vrata aparata.
<p>Živila so primrznila k površinam.</p>	<p>Ko ste živila vložili v zamrzovalni predal, njihova embalaža ni bila suha.</p> <ul style="list-style-type: none"> ■ Živila sprostite s topim predmetom, npr. z ročajem žlice.



Odpravljanje težav

Težava	Vzrok in rešitev
Območje okrog zamrzovalnega dela je na dotik toplo.	Ne gre za napako! Gretje preprečuje nabiranje kondenzata v območju vratnega tesnila.
Vrat zamrzovalnega dela ne morete odpreti večkrat zaporedoma.	Ne gre za napako. Zaradi sesalnega učinka lahko vrata aparata odprete brez dodatnega napora šele čez pribl. 1 minuto.
V hladilnem aparatu se je nabral led oziroma se v njegovi notranjosti ustvarja kondenzat. Vrata aparata se morda ne zapirajo pravilno.	Vratno tesnilo je zdrsnilo iz utora. <ul style="list-style-type: none"> ■ Preverite, ali je vratno tesnilo pravilno nameščeno v utor.
	Vratno tesnilo je poškodovano. <ul style="list-style-type: none"> ■ Preverite, ali je vratno tesnilo poškodovano.
Vratno tesnilo je poškodovano ali ga morate zamenjati.	Vratno tesnilo lahko zamenjate brez orodja. <ul style="list-style-type: none"> ■ Zamenjajte vratno tesnilo. Na voljo je v trgovinah z opremo Miele ali na servisu.
Svetleče diode na upravljalni plošči ne svetijo.	Vzroki za to so različni. <ul style="list-style-type: none"> ■ Pokličite servisno službo.
Prišlo je do izpada električnega toka.	Med izpadom električnega toka temperatura v hladilnem aparatu naraste. Čas shranjevanja se skrajša in kakovost živil se poslabša. <ul style="list-style-type: none"> ■ Hladilni aparat med izpadom električnega toka po možnosti pustite zaprt in vanj ne shranjujte nobenih dodatnih živil. ■ Po izpadu električnega toka preverite kakovost živil. ■ Odvisno od temperature preverite, ali so se živila morda začela tajati ali so celo že odtajana. V tem primeru morate živila pred ponovnim zamrzovanjem toplotno obdelati (skuhati ali speči). ■ Če ste v dvomih, odtajana živila zavržite.

Osvetlitev notranjosti

 Nevarnost električnega udara zaradi dostopnosti delov, ki so pod napetostjo. Če snamete pokrovček lučke, lahko pridete v stik z deli, ki so pod napetostjo. Nikoli ne odstranite pokrovčka lučke. Svetleče diode lahko popravi ali zamenja izključno osebje servisa.

 Nevarnost poškodbe zaradi LED-osvetlitve. Ta osvetlitev ustreza nevarnostni skupini RG 2. Če je pokrovček pokvarjen, lahko pride do poškodb oči. Če je pokrovček poškodovan, v lučko ne smete gledati z optičnimi instrumenti (lupo ali podobnim) iz neposredne bližine.

Težava	Vzrok in rešitev
Osvetlitev notranjosti aparata ne deluje ali je pretemna.	Hladilni aparat ni vklopljen. ■ Vklopite hladilni aparat.
	Vklopljena je funkcija načina Sabbath. ■ Pritisnite tipko SuperFrost  in jo zadržite 15 sekund, dokler ne zazveni zvočni signal. Funkcija načina Sabbath je izklopljena in zasvetijo svetleče diode prednastavljenih temperatur.
	Osvetlitev notranjosti je bila zatemnjena prek aplikacije Miele. ■  V aplikaciji Miele ponovno nastavite maksimalno svetlost osvetlitve notranjosti aparata. ■ Alternativno pokličite servisno službo.

Odpravljanje težav

Razlogi za hrup

Hladilni aparat med delovanjem povzroča različne zvoke.
Hladilni aparat pri manjši hladilni zmogljivosti deluje energetsko varčno, vendar dlje. Glasnost je manjša.
Pri močnejši hladilni zmogljivosti se živila hitreje ohladijo.
Glasnost je večja.

Običajni zvoki	Kaj povzroča zvoke?
Sikanje	Hladilno sredstvo se vbrizga v hladilni krogotok.
Klokotanje, pljuskanje	Hladilno sredstvo teče skozi cevi.
Šumenje	Hladilni aparat hladi.
Klikanje	Termostat vklopi ali izklopi kompresor.
Brenčanje	Ventilator deluje. Avtomatsko odpiralo vrat (odvisno od modela) odpre ali zapre vrata aparata.
Pokanje	Material v hladilnem aparatu se razteza.
Ropotanje	Ventili ali lopute so aktivni.
Brnenje (hladilni aparati s posodo za vodo)	Voda se črpa iz posode za vodo.
Srebanje (hladilni aparati z blažilnikom zapiranja vrat)	Vrata aparata z blažilnikom zapiranja vrat se odpirajo ali zapirajo.

Ne pozabite, da se zvokom kompresorja in pretakanja v hladilnem krogotoku ni mogoče izogniti.

Zvoki med delovanjem	Vzrok in rešitev
Vibriranje, klopotanje, žvenketanje	Hladilni aparat ni v vodoravnem položaju. S pomočjo vodne tehtnice izravnajte položaj hladilnega aparata. V ta namen uporabite navojne nogice pod hladilnim aparatom (odvisno od modela). Pri vgradnih aparatih: Od višine niše 140 cm: pod dno aparata potisnite priložena stabilizacijska vodila.
	Hladilni aparat se dotika kosa pohištva ali drugega aparata. Odmaknite hladilni aparat.
	Predali, košare ali police se tresejo ali so zatakneni. Preverite odstranljive dele in jih na novo namestite.
	Steklenice ali posode se dotikajo. Steklenice ali posode nekoliko razmaknite.
	Na hrbtni stranici aparata je še vedno transportno držalo kabla (odvisno od modela). Odstranite transportno držalo kabla.

Servisna služba

Na spletni strani www.miele.com/service lahko poiščete informacije o samostojnem odpravljanju motenj in nadomestnih delih Miele.

Kontakt v primeru motenj

Če motnje ne morete odpraviti sami, se obrnite npr. na svojega specializiranega prodajalca z opremo Miele ali na servis Miele.

Servisno službo Miele lahko naročite po spletu na www.miele.com/service. Kontaktni podatki servisne službe Miele so navedeni na koncu tega dokumenta.

Osebe servisa potrebuje identifikacijsko oznako modela in serijsko številko vašega aparata (Fabr./SN/Nr.). Oba podatka najdete na napisni ploščici v notranjosti hladilnega aparata, pri nekaterih modelih pa v nastavitvenem načinu pod točko Informacije **i**.

Zbirka podatkov EPREL

Od 1. marca 2021 so informacije o označevanju z energijskimi nalepkami in zahtevah za okoljsko primerno zasnovano voljo v evropski zbirki podatkov o izdelkih (EPREL). Do zbirke podatkov o izdelkih lahko dostopate na povezavi <https://eprel.ec.europa.eu/>. Tam boste morali vnesti identifikacijsko oznako modela.

Identifikacijsko oznako modela najdete na napisni ploščici v notranjosti hladilnega aparata, pri nekaterih modelih pa v nastavitvenem načinu pod točko Informacije **i**.

Miele		
E-Nr.: xxxxxxxxxxx / XX	FD: XXXX	XXxxxxxxxxx Z-Nr.: XXXXXX
Type / Тур / Тип	XXXXXXXXXX	XXXXXXXXXXXXXXXXXXXX
REFRIGERATOR / KÜHLSCHRANK / ХОЛДИЛЬНИК		
Class/Klasse/Класс: SN-T		
total volume / Gesamtvolumen / Общий объем		
Fridge comp. / Kühlfach / Холодильное отделение		
Chill comp. / Kaltlagerfach / Объем нулевой камеры		
Refrigeration load / Verdichter / Нагрузка при охлаждении		
Defrost heater load / Abtauheizung / Нагрузка тена для разморозки		
Refrigerant / Kältemittel / Хладагент R600a		
Fridge comp. / Kühlfach / Холодильное отделение		

Garancija

Garancijska doba je dve leti.

Podrobnejše informacije so navedene v priloženih garancijskih pogojih.

Izjava o skladnosti

Podjetje Miele potrjuje, da je ta kombinirani hladilnik skladen z Direktivo 2014/53/EU.

Celotno besedilo izjave EU o skladnosti je dostopno na spletnem naslovu:

- www.miele.si > Izdelki > Datoteke za prenos
- <https://miele.si/navodila>
Servis > Pomoč in informacije > Iskanje navodil za uporabo, nato vnesite ime izdelka ali serijsko številko

Frekvenčno območje WLAN-modula	2,4000–2,4835 GHz
Maksimalna moč oddajanja WLAN-modula	< 100 mW

Avtorske pravice in licence

Miele za upravljanje in krmiljenje komunikacijskih modulov uporablja lastno ali tujo programsko opremo, za katero ne veljajo tako imenovani odprtokodni licenčni pogoji. Ti programi/komponente programov so avtorsko zaščiteni. Uporabnik mora spoštovati avtorske pravice podjetja Miele in tretjih oseb.

Komunikacijski modul, ki je vgrajen v stroj, vsebuje tudi komponente programske opreme, ki je posredovana pod odprtokodnimi licenčnimi pogoji. Vsebovane odprtokodne komponente lahko skupaj s pripadajočimi opombami o avtorskih pravicah, kopijami veljavnih licenčnih pogojev in morebitnimi dodatnimi informacijami prikličete lokalno z IP-jem prek spletnega brskalnika ([http\[s\]://<IP-naslov>/Licenses](http[s]://<IP-naslov>/Licenses)). Tam navedena jamstvena in garancijska določila odprtokodnih licenčnih pogojev veljajo samo v razmerju s posameznimi imetniki pravic.

Garancijski list

Podjetje MIELE Trgovina in servis, d.o.o., Brnčičeva ulica 41G, Ljubljana (v nadaljevanju: „Miele Slovenija“) kupcu – poleg zakonsko določenih zahtevkov, do katerih je kupec upravičen pri prodajalcu in ki jih lahko uveljavlja brezplačno, in brez njihove omejitve – priznava pravice v skladu z naslednjo garancijsko obveznostjo za nove aparate:

I. Trajanje in začetek garancije

1. Garancija se odobri za naslednje obdobje:
 - a) 24 mesecev za gospodinjske aparate, kot so pečice (tudi kombinirane pečice z mikrovalovi), parne pečice (tudi kombinirane parne pečice in parne pečice z mikrovalovi), pečice Dialog, mikrovalovne pečice, podpultne pečice, predali za vakuumiranje in grelni predali, kuhalne plošče (indukcijske, električne in plinske, vključno z elementi SmartLine in ProLine), kuhinjske nape, kavni avtomati (vgradni in prostostoječi), hladilniki, zamrzovalniki, kombinirani hladilniki, vinske vitrine, pomivalni stroji, pralni stroji, sušilni stroji, pralno-sušilni stroji, likalni aparati, sesalniki (talni in brezžični sesalniki ter robotski sesalniki), vendar ne omejeno zgolj na navedene aparate, če se uporabljajo v skladu z navodili za uporabo in namenom uporabe.
 - b) 12 mesecev za profesionalne aparate, kot so „mali velikani“ in pomivalni stroji ProfilLine, vendar ne omejeno zgolj na navedene aparate, če se uporabljajo v skladu z navodili za uporabo in namenom uporabe.
2. Miele Slovenija jamči za lastnosti ali brezhibno delovanje blaga v garancijskem roku. Garancijski rok začne teči z dnem dobave blaga kupcu.
3. Garancijski servisi in dobave nadomestnega blaga iz garancijskih razlogov ne podaljšujejo prvotnega garancijskega roka. Za zamenjano blago ali zamenjan bistveni del blaga z novim se izda nov garancijski list.

II. Pogoji garancije

1. Garancija velja za aparate, ki so kupljeni pri pooblaščenem prodajalcu ali neposredno pri podjetju Miele v državi članici EU, Združenem kraljestvu Velike Britanije in Severne Irske, Švici ali na Norveškem in so tam tudi nameščeni.
2. Za uveljavljanje garancije je pristojen pooblaščen servis Miele ali služba za pomoč strankam pri podjetju Miele, ki sta dostopna po e-pošti na naslovu servis@miele.si ali po telefonu 01 29 26 333.
3. Na zahtevo serviserja je treba ob uveljavljanju garancije predložiti pravilno izpolnjen garancijski list ali drugo dokazilo, iz katerega so razvidni podatki o prodajalcu, datumu dobave blaga in podatki, ki identificirajo blago.

III. Vsebina in obseg garancije

1. Napake na aparatu bodo brezplačno odpravljene v skupnem roku 30 dni po tem, ko kupec zahteva njihovo odpravo, bodisi s popravilom bodisi z zamenjavo zadevnih delov. Ta rok se lahko podaljša na najkrajši čas, ki je potreben za dokončanje popravila ali zamenjave, vendar največ za 15 dni. O morebitnem podaljšanju roka in razlogih za to vas bo podjetje Miele Slovenija obvestilo pred potekom prvega, tj. 30-dnevnega roka.
2. Stroške, ki pri tem nastanejo, kot so potni stroški, stroški prevoza, dela in rezervnih delov, krije Miele Slovenija. Zamenjani deli ali aparati postanejo last podjetja Miele Slovenija.
3. Garancija ne izključuje pravic potrošnika, ki izhajajo iz obveznega jamstva prodajalca za skladnost blaga.
4. Podjetje Miele Slovenija bo po preteku garancijskega roka proti plačilu še 10 let zagotavljalo popravilo, vzdrževanje in nadomestne dele.
5. Garancija ne krije nadaljnjih odškodninskih zahtevkov do podjetja Miele Slovenija, razen če serviser, ki ga je pooblastilo podjetje Miele Slovenija, ravna namerno ali hudo malomarno.
6. Dobava potrošnega materiala in dodatkov (na primer pralnih sredstev Miele) ni vključena v obseg storitev.

IV. Omejitve garancije

Garancija ne krije napak ali okvar, ki jih je mogoče pripisati naslednjim dejavnikom:

1. Nepravilna nastavitev ali inštalacija, npr. neupoštevanje veljavnih varnostnih predpisov ali pisnih navodil za uporabo, inštalacijo in montažo.
2. Uporaba, ki ni v skladu s predpisi, oziroma nepravilno upravljanje ali obremenitev, npr. uporaba neprimernih pralnih/pomivalnih sredstev ali kemikalij.
3. Posebne tehnične specifikacije aparatov, kupljenih v drugi državi članici EU, Združenem kraljestvu Velike Britanije in Severne Irske, Švici ali na Norveškem, zaradi katerih teh aparatov ni mogoče uporabljati ali jih je mogoče uporabljati le z omejitvami.
4. Zunanji vplivi, kot so poškodbe med transportom, poškodbe zaradi udarcev ali sunkov, škoda zaradi vremenskih vplivov ali drugih naravnih pojavov.
5. Popravila in spremembe, ki jih ne izvede osebje servisa, ki ga je podjetje Miele Slovenija za ta servisna dela pooblastilo in posebej izšolalo.
6. Uporaba neoriginalnih nadomestnih delov in dodatkov, ki jih ni posebej odobrilo podjetje Miele Slovenija.
7. Razbito steklo in pregorele žarnice.
8. Nihanje električnega toka in napetosti, ki ni znotraj tolerančnih meja, ki jih je določil proizvajalec.
9. Neizvajanje vzdrževalnih del in čiščenja v skladu z navodili za uporabo.
10. Uporaba in naravna obraba, npr. zmanjševanje polnilne zmogljivosti akumulatorjev in sestavni deli, ki jih je treba med življenjsko dobo izdelka redno menjati skladno z navodili za uporabo.

V. Varstvo podatkov

Podjetje Miele Slovenija pri izvajanju aktivnosti v zvezi z zahtevki iz naslova garancije zbira in obdeluje določene osebne podatke.

Miele Slovenija ali pooblaščen Miele servis bo za namen obdelave garancijskega zahtevka ob uveljavljanju garancije od garancijskega upravičenca pridobil osebne podatke (ime, priimek, naslov, telefonska številka in elektronski naslov). Podatki se obdelujejo za izvajanje pogodbe na podlagi točke b) člena 6 (1) Splošne uredbe o varstvu osebnih podatkov. Ti podatki so nujno potrebni za izvrševanje obveznosti podjetja Miele Slovenija, ki izhajajo iz te garancije. Podatki se bodo hranili 5 let. Obdelovalci osebnih podatkov so pooblaščen Miele servisi in družba Miele & Cie. KG. Imetnik garancije ima pravico do dostopa do svojih osebnih podatkov, lahko pa vloži tudi pritožbo pri Informacijskem pooblaščenju. Vprašanja, povezana z obdelavo osebnih podatkov, se lahko naslovijo na privacy@miele.si.

Dodatne informacije o obdelavi podatkov so na voljo v izjavi o varstvu podatkov, dostopni na [miele.si/gospodinjski/varstvo-podatkov-46.htm](https://www.miele.si/gospodinjski/varstvo-podatkov-46.htm).

Miele d.o.o.
Trgovina in servis
Brnčičeva ulica 41 g
1231 Ljubljana - Črnuče
Telefon: 01 292 63 33
E-pošta: info@miele.si
www.miele.si

Nemčija
Miele & Cie. KG
Carl-Miele-Straße 29
33332 Gütersloh

KFN 7913 ..., KFN 7934 ...

sl-SI

M.-Nr. 12 918 590 / 01 / 002