

## Instrukcja użytkowania Lodówko-zamrażarka



Proszę **koniecznie** przeczytać instrukcję użytkowania i montażu przed ustawieniem – instalacją – pierwszym uruchomieniem. Dzięki temu można uniknąć zagrożeń i uszkodzeń.

# Spis treści

---

<b>Wskazówki bezpieczeństwa i ostrzeżenia</b> .....	<b>5</b>
<b>Ochrona środowiska naturalnego</b> .....	<b>14</b>
<b>Instalacja</b> .....	<b>15</b>
Miejsce ustawienia .....	15
Klasa klimatyczna.....	16
Wymagania wentylacyjne .....	16
Ustawianie kilku urządzeń chłodniczych obok siebie.....	17
Przekładanie zawiasów drzwi .....	17
Montaż przyściennych elementów dystansowych dostarczonych wraz z urządzeniem .....	17
Ustawianie urządzenia chłodniczego .....	18
Wyrównywanie urządzenia chłodniczego .....	18
Integracja urządzenia chłodniczego w ciągu kuchennym .....	19
Wymiary urządzenia .....	22
Podłączenie elektryczne.....	25
<b>Oszczędzanie energii</b> .....	<b>26</b>
<b>Opis urządzenia</b> .....	<b>28</b>
Przegląd urządzenia .....	28
Ekran startowy .....	30
Zasady obsługi .....	30
Tryb ustawień  .....	31
Organizacja wnętrza.....	33
Przekładanie półki w drzwiach/półki na butelki.....	33
Przesuwanie półki z mikroregulacją .....	33
Przekładanie półki w drzwiach z mikroregulacją .....	33
Przesuwanie lub wyjmowanie uchwytu na butelki.....	33
Przekładanie półek/pótek z oświetleniem.....	34
Zsuwanie półki dzielonej.....	34
Przekładanie półki dzielonej .....	34
Przekładanie półki na butelki.....	35
Miejsce na blachę do pieczenia.....	35
Korzystanie z miejsca na butelki w płycie rozdzielającej.....	35
Przekładanie filtra zapachów.....	35
Wyposażenie dostarczone wraz z urządzeniem .....	36
Wyjmowanie i ponowne zakładanie pojemnika do sortowania .....	36
Zaczepianie półeczki na jajka .....	36
Przesuwanie lub wyjmowanie uchwytu na butelki.....	36
Wyposażenie dodatkowe .....	37

<b>Włączanie i wyłączanie urządzenia chłodniczego</b> .....	<b>38</b>
Przed pierwszym użyciu .....	38
Podłączanie urządzenia chłodniczego .....	38
Napełnianie i zakładanie zbiornika wody dla nawilżacza .....	38
Włączanie urządzenia chłodniczego .....	38
Wyłączanie urządzenia chłodniczego .....	39
Oddzielne wyłączanie komory chłodzenia lub komory mrożenia .....	39
W razie dłuższej nieobecności .....	39
<b>Prawidłowa temperatura</b> .....	<b>40</b>
Wskazania temperatury .....	40
Ustawianie temperatury w komorze chłodzenia/mrożenia .....	41
Możliwe wartości ustawień: .....	41
<b>Stosowanie funkcji SuperCool i SuperFrost</b> .....	<b>42</b>
<b>Pozostałe ustawienia</b> .....	<b>44</b>
Objaśnienia dotyczące poszczególnych ustawień .....	44
Tryb Party  .....	44
Tryb Holiday  .....	44
Włączanie funkcji blokady  /  .....	45
Tryb szabasowy  .....	45
Zmiana okresu czasu do zastosowania alarmu drzwi  .....	46
Zmienna strefa temperaturowa (Freeze&Cool)  /  .....	47
Miele@home .....	49
Zmiana głośności dźwięków ostrzegawczych i sygnałów dźwiękowych  /  .....	50
Zmiana jasności wyświetlacza  .....	50
Wyłączanie trybu pokazowego  .....	51
Przywracanie ustawień do stanu fabrycznego  .....	51
Informacje  .....	51
Wskazanie wymiany filtra zapachów  .....	51
Tryb czyszczenia  .....	51
<b>Alarm temperaturowy i alarm drzwi</b> .....	<b>52</b>
<b>Przechowywanie produktów w komorze chłodzenia</b> .....	<b>54</b>
Różne obszary chłodzenia .....	54
Niezalecane do przechowywania w komorze chłodzenia .....	55
Prawidłowe przechowywanie produktów spożywczych .....	55
<b>Przechowywanie żywności w strefie PerfectFresh Active</b> .....	<b>56</b>
Strefa PerfectFresh Active .....	56
Wilgotny pojemnik .....	56
Nawilżacz (zamgławiacz)  .....	58
Suchy pojemnik .....	59

# Spis treści

---

<b>Przechowywanie produktów spożywczych w dodatkowej komorze chłodzenia</b> .....	<b>61</b>
<b>Zamrażanie i przechowywanie</b> .....	<b>62</b>
Co się dzieje przy zamrażaniu świeżych produktów spożywczych? .....	62
Maksymalna zdolność mrożenia.....	62
Przechowywanie gotowych mrozonek .....	62
Zamrażanie świeżych produktów spożywczych.....	62
Szybkie schładzanie napojów .....	64
Stosowanie wyposażenia.....	64
Przygotowywanie kostek lodu.....	64
<b>Czyszczenie i konserwacja</b> .....	<b>65</b>
Odmrażanie .....	65
Wskazówki dotyczące środków czyszczących.....	65
Przygotowanie urządzenia chłodniczego do czyszczenia .....	66
Czyszczenie wnętrza.....	66
Mycie wyposażenia ręcznie lub w zmywarce do naczyń .....	67
Wymywanie i rozkładanie wyposażenia do czyszczenia .....	67
Wkładanie szuflad i płyt szklanych do komory mrożenia .....	71
Czyszczenie frontu urządzenia i ścianek bocznych .....	71
Czyszczenie uszczelki drzwi.....	72
Czyszczenie otworów wentylacyjnych .....	72
Po czyszczeniu .....	72
<b>Usuwanie problemów</b> .....	<b>73</b>
<b>Serwis</b> .....	<b>83</b>
Kontakt w przypadku wystąpienia usterki.....	83
Baza danych EPREL.....	83
Gwarancja.....	83
<b>Informacje</b> .....	<b>84</b>
Deklaracja zgodności .....	84
Prawa autorskie i licencje.....	84

## Wskazówki bezpieczeństwa i ostrzeżenia

To urządzenie chłodnicze spełnia wymagania obowiązujących przepisów bezpieczeństwa. Nieprawidłowe użytkowanie może jednak doprowadzić do wyrządzenia szkód osobowych i rzeczowych.

Przed uruchomieniem urządzenia chłodniczego należy uważnie przeczytać dołączoną instrukcję użytkowania i montażu. Zawierają one ważne wskazówki dotyczące zabudowy, bezpieczeństwa, użytkowania i konserwacji. Dzięki temu można uniknąć zagrożeń i uszkodzeń urządzenia chłodniczego.

Zgodnie z normą IEC 60335-1 firma Miele wyraźnie zwraca uwagę na to, że należy koniecznie przeczytać rozdział dotyczący instalacji urządzenia chłodniczego oraz wskazówki bezpieczeństwa i ostrzeżenia i bezwzględnie się do nich stosować.

Firma Miele nie może zostać pociągnięta do odpowiedzialności za szkody, które zostaną spowodowane w wyniku nieprzestrzegania tych wskazówek.

Instrukcję użytkowania i montażu należy zachować do późniejszego wykorzystania i przekazać ewentualnemu następnemu posiadaczowi wraz z urządzeniem.

### Użytkowanie zgodne z przeznaczeniem

► Urządzenie chłodnicze jest przeznaczone do użytkowania w gospodarstwach domowych i w domowych warunkach eksploatacyjnych, jak przykładowo:

- w sklepach, biurach i podobnych miejscach pracy,
- w gospodarstwach rolnych,
- przez klientów w hotelach, motelach, pensjonatach i innych typowych otoczeniach mieszkalnych.

To urządzenie nie jest przeznaczone do użytkowania na zewnątrz pomieszczeń.

► Stosować urządzenie wyłącznie w warunkach domowych do chłodzenia i przechowywania produktów spożywczych, jak również do przechowywania mrozonek, do zamrażania świeżych produktów spożywczych i do wytwarzania lodu.

Wszelkie inne zastosowania są niedozwolone.

## Wskazówki bezpieczeństwa i ostrzeżenia

---

▶ Urządzenie chłodnicze nie jest przeznaczone do przechowywania i chłodzenia leków, osocza, preparatów laboratoryjnych lub innych substancji lub produktów medycznych w rozumieniu dyrektywy medycznej. Niewłaściwe zastosowanie urządzenia chłodniczego może doprowadzić do uszkodzenia przechowywanych produktów lub ich zepsucia. Poza tym urządzenie chłodnicze nie jest przeznaczone do pracy w obszarach zagrożonych wybuchem.

Miele nie odpowiada za szkody, które zostaną spowodowane przez zastosowanie niezgodne z przeznaczeniem lub nieprawidłową obsługą.

▶ Osoby (włącznie z dziećmi), które ze względu na upośledzenie psychiczne, umysłowe lub fizyczne, czy też brak doświadczenia lub niewiedzę, nie są w stanie bezpiecznie obsługiwać urządzenia, muszą być nadzorowane przy korzystaniu z urządzenia.

Osobom tym wolno używać urządzenia bez nadzoru tylko wtedy, gdy zostały poinstruowane w zakresie bezpiecznej obsługi i rozumieją wynikające stąd zagrożenia.

### Dzieci w gospodarstwie domowym

▶ Dzieci poniżej 8 roku życia należy trzymać z daleka od urządzenia, chyba że są pod stałym nadzorem.

▶ Dzieciom powyżej ósmego roku życia wolno używać urządzenia bez nadzoru tylko wtedy, gdy jego obsługa została im objaśniona w takim stopniu, że mogą bezpiecznie z niego korzystać. Dzieci muszą być w stanie rozpoznać i zrozumieć możliwe zagrożenia wynikające z nieprawidłowej obsługi.

▶ Dzieci nie mogą przeprowadzać zabiegów czyszczenia lub konserwacji urządzenia bez nadzoru.

▶ Proszę nadzorować dzieci przebywające w pobliżu urządzenia. Nigdy nie pozwalać dzieciom na zabawy urządzeniem.

▶ Niebezpieczeństwo zadławienia! Podczas zabawy materiałami opakowaniowymi (np. folią) dzieci mogą się nimi owinąć lub zadzierzgnąć je na głowie i się udusić. Trzymać materiały opakowaniowe z daleka od dzieci.

### Bezpieczeństwo techniczne

▶ Obieg czynnika chłodniczego jest sprawdzony pod kątem szczelności. Urządzenie chłodnicze spełnia wymagania obowiązujących norm bezpieczeństwa, jak również odpowiednich dyrektyw Unii Europejskiej.

## Wskazówki bezpieczeństwa i ostrzeżenia

---



W przypadku uszkodzenia obiegu chłodniczego: czynnik chłodniczy i olej mogą wydostać się na zewnątrz i zapalić.

► **Uwaga:** Zagrożenie pożarowe/materiały palne. Ten symbol znajduje się na kompresorze i wskazuje na materiały palne. Nie usuwać tej naklejki.

Czynnik chłodniczy znajdujący się w urządzeniu (informacja na tabliczce znamionowej) jest przyjazny dla środowiska, ale palny. Zastosowanie tego przyjaznego dla środowiska czynnika chłodniczego częściowo prowadzi do zwiększenia odgłosów pracy urządzenia. Oprócz odgłosów pracy kompresora mogą występować odgłosy przepływu w całej instalacji chłodniczej. Tych efektów nie da się niestety uniknąć, ale nie mają one żadnego wpływu na wydajność urządzenia chłodniczego.

Podczas transportu i zabudowy/instalacji urządzenia chłodniczego należy zwrócić uwagę na to, żeby nie zostały uszkodzone żadne elementy instalacji chłodniczej. Wytryskujący czynnik chłodniczy może doprowadzić do urazów oczu, a ulatniający się czynnik chłodniczy może się zapalić.

W przypadku wystąpienia uszkodzeń:

- Unikać otwartego ognia lub źródeł zapłonu.
- Odłączyć urządzenie chłodnicze od sieci elektrycznej.
- Przewietrzyć przez kilka minut pomieszczenie, w którym stoi urządzenie.
- Powiadomić serwis.

► Im więcej czynnika chłodniczego znajduje się w urządzeniu, tym większe musi być pomieszczenie, w którym urządzenie chłodnicze jest ustawione. W razie ewentualnego wycieku w zbyt małych pomieszczeniach może się utworzyć palna mieszanina gazu i powietrza. Na każde 8 g czynnika chłodniczego pomieszczenie musi mieć przynajmniej 1 m<sup>3</sup> kubatury. Ilość czynnika chłodniczego jest zamieszczona na tabliczce znamionowej we wnętrzu urządzenia chłodniczego.

## Wskazówki bezpieczeństwa i ostrzeżenia

---

▶ Dane przyłączeniowe (zabezpieczenie, częstotliwość, napięcie prądu) na tabliczce znamionowej urządzenia muszą być zgodne z parametrami sieci elektrycznej, żeby urządzenie nie zostało uszkodzone. Proszę je porównać przed podłączeniem.

W razie wątpliwości należy się zwrócić do wykwalifikowanego elektryka.

▶ Elektryczne bezpieczeństwo urządzenia jest zagwarantowane tylko wtedy, gdy jest ono podłączone do przepisowej instalacji ochronnej. To podstawowe zabezpieczenie jest bezwzględnie wymagane. W razie wątpliwości należy zlecić sprawdzenie instalacji domowej przez wykwalifikowanego elektryka.

▶ Możliwa jest czasowa lub stała praca na autonomicznym lub niezynchronizowanym z siecią systemie zasilania (jak np. mikrosieci, systemy rezerwowe). Warunkiem dla takiej eksploatacji jest, żeby system zasilania odpowiadał specyfikacji EN 50160 lub porównywalnej.

Środki ochronne przewidziane w instalacji domowej i w tym produkcie Miele muszą być skuteczne w swojej funkcji i działaniu również w trybie pracy autonomicznej lub niezynchronizowanej z siecią, albo muszą być zastąpione przez równoważne środki w instalacji (patrz np. VDE-AR-E 2501-2).

▶ Jeśli dołączony do urządzenia przewód zasilający jest uszkodzony, musi on zostać wymieniony na oryginalną część zamienną, żeby uniknąć zagrożeń dla użytkownika. Tylko w przypadku oryginalnych części zamiennych firma Miele może zagwarantować spełnienie wymagań bezpieczeństwa. Ze względów bezpieczeństwa wymiana może zostać dokonana wyłącznie przez wykwalifikowanego fachowca lub serwis Miele.

▶ Gniazda wielokrotne lub przedłużacze nie zapewniają wymaganego bezpieczeństwa (zagrożenie pożarowe). Nie podłączać urządzenia do sieci elektrycznej za ich pośrednictwem.

▶ Jeśli na elementy przewodzące prąd elektryczny lub na kabel przyłączeniowy dostanie się wilgoć, może to doprowadzić do zwarcia. Dlatego urządzenia chłodniczego nie należy używać w obszarach narażonych na wilgoć lub pryskającą wodę (np. w garażach, pralniach itp.).

▶ To urządzenie nie może być użytkowane w miejscach niestacjonarnych (np. na statkach).



## Wskazówki bezpieczeństwa i ostrzeżenia

---

- ▶ Uszkodzenia urządzenia mogą zagrażać bezpieczeństwu użytkownika. Proszę kontrolować urządzenie pod kątem widocznych uszkodzeń. Nigdy nie uruchamiać uszkodzonego urządzenia.
- ▶ To urządzenie chłodnicze nie jest przeznaczone do zabudowy.
- ▶ Przy pracach instalacyjnych i konserwacyjnych oraz naprawach urządzenie musi zostać całkowicie odłączone od sieci elektrycznej. Urządzenie jest odłączone od sieci elektrycznej tylko wtedy, gdy:
  - bezpieczniki instalacji elektrycznej są wyłączone,
  - bezpieczniki topikowe instalacji elektrycznej są całkowicie wykręcone z oprawek,
  - przewód zasilający jest odłączony od sieci elektrycznej.W przypadku urządzeń z wtyczką w celu wyjęcia wtyczki z gniazdka należy ciągnąć za wtyczkę, a nie za przewód.
- ▶ Nieprawidłowo przeprowadzone prace instalacyjne i konserwacyjne lub naprawy mogą się stać przyczyną poważnych zagrożeń dla użytkownika. Prace instalacyjne i konserwacyjne oraz naprawy mogą być przeprowadzane wyłącznie przez fachowców autoryzowanych przez firmę Miele.
- ▶ W przypadku naprawy urządzenia przez serwis nieposiadający autoryzacji Miele przepadają ew. roszczenia gwarancyjne.
- ▶ Uszkodzone podzespoły mogą zostać wymienione wyłącznie na oryginalne części zamienne Miele. Tylko w przypadku takich części firma Miele może zagwarantować spełnienie wymagań bezpieczeństwa w pełnym zakresie.
- ▶ Ze względu na szczególne wymagania (np. odnośnie temperatury, wilgotności, odporności chemicznej, ścieralności i wibracji) to urządzenie chłodnicze jest wyposażone w specjalny element świetlny. Ten specjalny element świetlny może być używany wyłącznie do przewidzianych dla niego zastosowań. Nie nadaje się on do oświetlania pomieszczeń. Wymiana może zostać dokonana wyłącznie przez autoryzowanego fachowca lub przez serwis firmy Miele. To urządzenie chłodnicze zawiera kilka źródeł światła, które wykazują przynajmniej klasę efektywności energetycznej F.

### Prawidłowa instalacja

- ▶ Zamiany zawiasów stronami (jeśli jest wymagana) należy dokonać zgodnie z dołączoną instrukcją montażu.

## Wskazówki bezpieczeństwa i ostrzeżenia

---

- ▶ Przy transporcie i ustawianiu urządzenia chłodniczego zawsze zakładaj rękawice ochronne.
- ▶ Ustawiać urządzenie chłodnicze z pomocą drugiej osoby.

### Prawidłowe użytkowanie

- ▶ Urządzenie chłodnicze jest przeznaczone dla określonej klasy klimatycznej (zakresu temperatur otoczenia), której granice muszą być zachowane. Klasa klimatyczna jest zamieszczona na tabliczce znamionowej we wnętrzu urządzenia chłodniczego. Niższa temperatura otoczenia prowadzi do dłuższych przestojów kompresora, tak że urządzenie chłodnicze nie może utrzymać wymaganej temperatury.
- ▶ Otwory wentylacyjne nie mogą być zasłaniane ani zastawiane. Nie będzie wówczas zapewniona prawidłowa cyrkulacja powietrza. Wzrośnie zużycie prądu i nie można wykluczyć uszkodzenia podzespołów.
- ▶ Jeśli w urządzeniu lub w drzwiach urządzenia przechowywane są produkty spożywcze zawierające tłuszcz lub olej, należy uważać na to, żeby ewentualne wycieki tłuszczu ew. oleju nie miały kontaktu z elementami z tworzyw sztucznych urządzenia. Mogą powstać rysy naprężeniowe w tworzywie, tak że tworzywo będzie pękać lub się łamać.
- ▶ Zagrożenie pożarowe i wybuchowe. Nie przechowywać w urządzeniu środków wybuchowych ani żadnych produktów zasilanych gazami palnymi (np. puszek z aerozolem). Łatwo zapalne mieszaniny gazowe mogą zostać zapalone przez podzespoły elektryczne.
- ▶ Zagrożenie wybuchowe. Nie używać w urządzeniu żadnych elektrycznych urządzeń grzewczych (np. do wytwarzania sorbetów). Może dojść do iskrzenia.
- ▶ Niebezpieczeństwo zranień i uszkodzeń. Nie przechowywać w komorze mrożenia żadnych puszek ani butelek z napojami zawierającymi dwutlenek węgla lub z płynami, które mogą zamarznąć. Puszki lub butelki mogą popękać.
- ▶ Niebezpieczeństwo zranień i uszkodzeń. Butelki, które zostały włożone do komory mrożenia w celu szybkiego schłodzenia, należy z powrotem wyjąć najpóźniej po jednej godzinie. Butelki mogą popękać.
- ▶ Niebezpieczeństwo zranień. Nie dotykać zamrożonych produktów ani elementów metalowych mokrymi rękami. Ręce mogą przymarznąć.

## Wskazówki bezpieczeństwa i ostrzeżenia

---

▶ Niebezpieczeństwo zranień. Nigdy nie brać do ust kostek lodu ani lodów na patyku, szczególnie lodów wodnych, bezpośrednio po wyjęciu z komory mrożenia. Ze względu na bardzo niską temperaturę mrozonek wargi lub język mogą przymarznąć.

▶ Nie zamrażać ponownie rozmrożonych częściowo lub całkowicie produktów spożywczych. Należy je zużyć tak szybko, jak to możliwe, ponieważ tracą one wartości odżywcze i się psują. Rozmrożone produkty spożywcze można z powrotem zamrozić po ugotowaniu lub upieczeniu.

▶ W przypadku zjedzenia zbyt długo przechowywanej żywności istnieje ryzyko zatrucia pokarmowego.

Czas przechowywania zależy od wielu czynników, jak stopień świeżości, jakość produktów spożywczych i temperatura przechowywania. Proszę zwrócić uwagę na datę przydatności do spożycia i na wskazówki dotyczące przechowywania zamieszczone na opakowaniu przez producenta żywności.

### **Dla urządzeń ze stali szlachetnej obowiązuje:**

▶ Powlekania powierzchnia ze stali szlachetnej zostanie uszkodzona przez środki klejące i utraci swoje działanie chroniące przed zabrudzeniami. Nie naklejać na powierzchnię stalową żadnych przyklejanych karteczek, przezroczystej taśmy klejącej, maskującej taśmy klejącej ani innych środków klejących.

▶ Powierzchnia jest wrażliwa na zadrapania. Nawet magnesy mogą spowodować zarysowania.

### **Części zamienne i akcesoria**

▶ Stosować wyłącznie oryginalne wyposażenie Miele. Jeśli zostaną dobudowane lub wbudowane inne elementy, przepadają roszczenia wynikające z gwarancji, rękojmi i/lub odpowiedzialności za produkt.

▶ Firma Miele gwarantuje dostępność zapewniających funkcjonalność części zamiennych przez okres do 15 lat, ale przynajmniej 10 lat, po wycofaniu serii posiadanego przez Państwa urządzenia chłodniczego.

### **Czyszczenie i konserwacja**

▶ Uszczelkę drzwi należy chronić przed olejami i tłuszczami. Pod ich wpływem uszczelka z biegiem czasu stanie się porowata.

## Wskazówki bezpieczeństwa i ostrzeżenia

---

- ▶ Para z myjki parowej może się dostać na elementy przewodzące prąd elektryczny i spowodować zwarcie. Nigdy nie stosować myjki parowej do czyszczenia urządzenia.
- ▶ Ostrzeżenie. Nie stosować do przyspieszenia procesu odmrażania żadnych mechanicznych lub innych środków pomocniczych, które nie zostały zalecone przez producenta.
- ▶ Ostro zakończone lub spiczaste przedmioty uszkodzą wytwornicę zimna i urządzenie stanie się niezdatne do użytku. Dlatego nie należy używać ostro zakończonych ani spiczastych przedmiotów w celu:
  - usunięcia warstwy szronu i lodu,
  - podważenia przymarzniętych pojemników na kostki lodu i produktów spożywczych.
- ▶ Przy odmrażaniu nigdy nie wstawiać do urządzenia elektrycznych urządzeń grzewczych ani świec. Tworzywo sztuczne zostanie uszkodzone.
- ▶ Nie stosować żadnych odmrażaczy w aerozolu ani środków do odładzania. Mogą one wytwarzać wybuchowe gazy, zawierać rozpuszczalniki lub spalnicze albo zagrażać zdrowiu.

### Transport

- ▶ Urządzenie należy zawsze transportować na stojąco w pionie i w opakowaniu transportowym, żeby nie zostały wyrządzone żadne szkody.
- ▶ Niebezpieczeństwo zranień i uszkodzeń. Urządzenie chłodnicze należy transportować z pomocą drugiej osoby, ponieważ ma ono duży ciężar.

### Utylizacja starego urządzenia

- ▶ Bawiące się dzieci mogą się zamknąć w urządzeniu chłodniczym i udusić.
  - Zdemontować drzwi urządzenia.
  - Wyjąć szuflady.
  - Pozostawić półki w urządzeniu chłodniczym, tak żeby dzieci nie mogły się łatwo do niego wspiąć.
  - W razie potrzeby zniszczyć zamek drzwi starego urządzenia chłodniczego. Można dzięki temu zapobiec sytuacji, że bawiące się dzieci zatrzasną się w środku i znajdą się w sytuacji zagrożenia życia.

## Wskazówki bezpieczeństwa i ostrzeżenia

### ▶ Niebezpieczeństwo porażenia elektrycznego!

- Odciąć wtyczkę od przewodu zasilającego.
- Odciąć przewód zasilający od starego urządzenia.

Zutilizować wtyczkę i przewód zasilający oddzielnie od starego urządzenia.

▶ Upewnić się w trakcie i po utylizacji, że urządzenie chłodnicze nie jest odstawione w pobliżu benzyny lub innych palnych gazów i cieczy.

▶ Zagrożenie pożarowe przez wyciek oleju lub czynnika chłodniczego! Znajdujący się w urządzeniu czynnik chłodniczy i olej są palne. Wyciekający czynnik chłodniczy lub olej przy odpowiednio wysokiej koncentracji i w kontakcie z zewnętrznym źródłem ciepła mogą się zapalić. Upewnić się w trakcie utylizacji, że obieg chłodniczy nie jest uszkodzony, żeby uniknąć niekontrolowanego wycieku czynnika chłodniczego (dane na tabliczce znamionowej) i oleju.

▶ Wytryskujący czynnik chłodniczy może doprowadzić do urazów oczu! Nie uszkadzać żadnych elementów instalacji chłodniczej, np. przez:

- nakłuwanie kanałów chłodniczych instalacji chłodniczej,
- przełamywanie rurek instalacji,
- zdrapywanie powłoki.

### Symbol na kompresorze (w zależności od modelu)

Ta wskazówka ma znaczenie wyłącznie dla recyklingu. W normalnym użytkowaniu nie występuje żadne zagrożenie.



▶ Olej z kompresora w przypadku połamania i wniknięcia do dróg oddechowych może doprowadzić do śmierci.

# Ochrona środowiska naturalnego

---

## Utylizacja opakowania

Opakowanie służy do manewrowania i chroni urządzenie przed uszkodzeniami podczas transportu. Materiały opakowaniowe zostały specjalnie dobrane pod kątem ochrony środowiska i techniki utylizacji i generalnie nadają się do ponownego wykorzystania.

Zwrot opakowań do obiegu materiałowego pozwala na zaoszczędzenie surowców. Proszę skorzystać z systemu selektywnej zbiórki odpadów i możliwości zwrotu. Opakowanie transportowe może zostać odebrane przez sprzedawcę Miele.

## Utylizacja starego urządzenia

Urządzenia elektryczne i elektroniczne zawierają wiele cennych materiałów. Zawierają one również określone substancje, mieszaniny i podzespoły, które były wymagane do ich działania i zapewnienia bezpieczeństwa. Wyrzucone do śmieci lub poddane niewłaściwej obróbce mogą zagrażać zdrowiu ludzi oraz środowisku. Dlatego w żadnym razie nie wolno wyrzucać starego urządzenia do śmieci mieszanych.



Proszę zwrócić uwagę na to, żeby stare urządzenie chłodnicze nie zostało uszkodzone do czasu prawidłowej, przyjaznej dla środowiska utylizacji.

W ten sposób można zagwarantować, że zawarty w obiegu chłodniczym czynnik chłodniczy i znajdujący się w kompresorze olej nie zostaną uwolnione do środowiska.

Zamiast tego należy przekazać stare urządzenie do systemu nieodpłatnego zbierania i utylizacji starych urządzeń

elektrycznych i elektronicznych, w punktach prowadzonych przez gminę, sprzedawcę lub firmę Miele. Za usunięcie ewentualnych danych osobowych z utylizowanego urządzenia zgodnie z obowiązującym prawem odpowiada użytkownik. Są Państwo prawnie zobowiązani do usunięcia z urządzenia wszelkich baterii i akumulatorów oraz źródeł światła, które można wyjąć bez zniszczenia i nie są wbudowane do urządzenia na stałe. Należy je dostarczyć do odpowiedniego miejsca zbierania, gdzie zostaną nieodpłatnie przyjęte. Proszę zatroszczyć się o to, żeby stare urządzenie było zabezpieczone przed dziećmi do momentu odtransportowania.

## Miejsce ustawienia

 Niebezpieczeństwo uszkodzeń przez wysoką wilgotność powietrza. Przy wysokiej wilgotności powietrza na zewnętrznych powierzchniach urządzenia chłodniczego może się osadzać kondensat.

Ta woda kondensacyjna może doprowadzić do korozji zewnętrznych ścianek urządzenia.

Ustawić urządzenie chłodnicze w suchym i/lub klimatyzowanym pomieszczeniu z wystarczającą wentylacją.

Proszę się upewnić po ustawieniu, że drzwi urządzenia prawidłowo się zamykają, zostały zachowane zalecane przekroje wentylacyjne.

 Zagrożenie pożarowe i ryzyko uszkodzenia przez urządzenia emitujące ciepło.

Urządzenia emitujące ciepło mogą się zapalić i spowodować pożar urządzenia chłodniczego.

Nie stawiać urządzeń emitujących ciepło jak np. minipiekarniki, kuchenki dwupalnikowe lub tostery na urządzeniu chłodniczym.

 Zagrożenie pożarowe i ryzyko uszkodzeń przez otwarty ogień.

Otwarty ogień może spowodować pożar urządzenia chłodniczego.

Trzymać otwarty ogień, jak np. świecę, z daleka od urządzenia chłodniczego.

Zalecane jest suche, dobrze wentylowane pomieszczenie.

Przy wybieraniu miejsca ustawienia należy pamiętać, że zużycie energii urządzenia chłodniczego wzrasta, jeśli jest ono ustawione w bezpośrednim sąsiedztwie grzejnika, piecyka lub innego źródła ciepła.

Unikać bezpośredniego nasłonecznienia.

Im wyższa jest temperatura otoczenia, tym dłużej pracuje kompresor i tym większe jest zużycie energii.

Przy ustawianiu urządzenia należy poza tym przestrzegać następujących zasad:

- Gniazdo elektryczne musi znajdować się poza obszarem tylnej ścianki urządzenia i w sytuacji awaryjnej musi być łatwo dostępne.
- Wtyczka i przewód zasilający nie mogą dotyczyć tylnej ścianki urządzenia chłodniczego, ponieważ mogłyby one zostać uszkodzone przez wibracje urządzenia chłodniczego.
- Także inne urządzenia nie mogą być podłączone do gniazd znajdujących w obszarze tylnej ścianki urządzenia.
- Przy ustawianiu urządzenia chłodniczego zwrócić uwagę na to, żeby nie przytrzasnąć ani nie uszkodzić kabla przyłączeniowego.
- Nie umieszczać ani nie używać w obszarze tylnej ścianki urządzenia gniazd wielokrotnych lub listew zasilających ani innych urządzeń elektronicznych (jak np. transformatory oświetleniowe).
- Podłoga w miejscu ustawienia musi być wypoziomowana i płaska i musi się znajdować na tej samej wysokości co sąsiadująca podłoga.

# Instalacja

## Klasa klimatyczna

Urządzenie chłodnicze jest przeznaczone dla określonej klasy klimatycznej (zakresu temperatur otoczenia), której granice muszą być zachowane. Klasa klimatyczna jest zamieszczona na tabliczce znamionowej we wnętrzu urządzenia chłodniczego.

Klasa klimatyczna	Temperatura otoczenia
SN	10 do 32 °C
N	16 do 32 °C
ST	16 do 38 °C
T	16 do 43 °C
SN-ST	10 do 38 °C
SN-T	10 do 43 °C

Niższa temperatura otoczenia prowadzi do dłuższych przestojów kompresora. Może to doprowadzić do podwyższenia temperatury w urządzeniu i w efekcie do wyrządzenia szkód.

## Wymagania wentylacyjne

 Zagrożenie pożarowe i ryzyko uszkodzeń przez niewystarczającą wentylację.

Gdy urządzenie chłodnicze nie jest wystarczająco wentylowane, kompresor włącza się częściej i pracuje przez dłuższy czas. Prowadzi to do zwiększonego zużycia energii i podwyższenia temperatury roboczej kompresora, co w efekcie może spowodować uszkodzenie kompresora.

Zwrócić uwagę na wystarczającą wentylację urządzenia chłodniczego. Proszę bezwzględnie zachować zalecaną wielkość otworów wentylacyjnych.

Otworów wentylacyjnych nie wolno zasłaniać ani zastawiać.

Poza tym należy je regularnie oczyszczać z kurzu.

Powietrze przy tylnej ścianie urządzenia chłodniczego ogrzewa się. Dlatego musi być zapewnione swobodne prowadzenie powietrza (patrz również rozdział „Wymiary urządzenia“).



## Ustawianie kilku urządzeń chłodniczych obok siebie

⚠ Niebezpieczeństwo uszkodzeń przez kondensat na zewnętrznych ściankach urządzenia.

Przy wysokiej wilgotności powietrza pomiędzy zewnętrznymi ściankami urządzeń chłodniczych może się osadzić kondensat i doprowadzić do korozji.

Zasadniczo nie należy ustawiać **żadnych** urządzeń chłodniczych **bezpśrednio** obok siebie z innymi urządzeniami chłodniczymi.

Pomiędzy urządzeniami chłodniczymi należy zachować odstęp o wielkości przynajmniej 70 mm.

## Przekładanie zawiasów drzwi

⚠ Niebezpieczeństwo odniesienia zranień i wyrządzenia uszkodzeń przez wysoki ciężar drzwi.

Jeśli zamiana zawiasów drzwi jest przeprowadzana przez jedną osobę, występuje zwiększone ryzyko zranień i uszkodzeń.

Zawiasy należy bezwzględnie przekładać z pomocą drugiej osoby.

Urządzenie jest dostarczane z prawymi zawiasami. Jeśli zachodzi potrzeba otwierania drzwi na lewą stronę, wówczas należy przełożyć zawiasy (patrz dołączona instrukcja montażu).

## Montaż przyściennych elementów dystansowych dostarczonych wraz z urządzeniem

Zastosować elementy dystansowe, żeby osiągnąć deklarowane zużycie energii oraz uniknąć wytwarzania wody kondensacyjnej przy wyższych temperaturach otoczenia. Z zamontowanymi elementami dystansowymi głębokość urządzenia chłodniczego zwiększa się o ok. 15 mm.

Jeśli elementy dystansowe nie zostaną zastosowane, nie ma to żadnego wpływu na funkcjonalność urządzenia chłodniczego. Przy mniejszym odstępie od ściany zwiększa się jednak w nieznacznym stopniu zużycie energii.

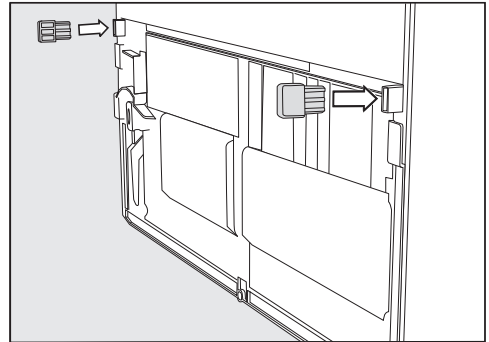

- Zamontować elementy dystansowe na tylnej ściance urządzenia chłodniczego na dole po lewej i po prawej stronie.

# Instalacja

## Ustawianie urządzenia chłodniczego

**⚠** Niebezpieczeństwo zranień i uszkodzeń przez przechylenie urządzenia chłodniczego.

Gdy urządzenie chłodnicze jest ustawiane przez jedną osobę, zwiększa się ryzyko zranień i uszkodzeń.

Bezwzględnie ustawiać urządzenie chłodnicze z pomocą drugiej osoby.

**⚠** Niebezpieczeństwo uszkodzeń i zranień przez uderzenie drzwi urządzenia.

Drzwi urządzenia mogą uderzyć o ścianę pomieszczenia i zostać w ten sposób uszkodzone. W przypadku drzwi szklanych uszkodzone szkło może doprowadzić do zranień. Zamontować dołączony ogranicznik otwarcia drzwi, zanim urządzenie zostanie ustawione.

Zabezpieczyć drzwi urządzenia przed uderzeniem, np. przez filcowe odbojniki na ścianie pomieszczenia.

**⚠** Niebezpieczeństwo uszkodzenia podłogi.

Przesuwanie urządzenia chłodniczego może doprowadzić do uszkodzenia podłogi.

Przesuwać urządzenie ostrożnie na delikatnych podłogach.

W celu ułatwienia ustawienia, na górze z tyłu urządzenia chłodniczego znajdują się uchwyty transportowe, a na dole rolki transportowe.

**Wskazówka:** Ustawiać urządzenie chłodnicze wyłącznie w stanie niezamontowanym.

- Ustawić urządzenie chłodnicze od razu możliwie blisko przewidzianego miejsca ustawienia.
- Podłączyć urządzenie chłodnicze do sieci elektrycznej, zgodnie z opisem w rozdziale „Podłączenie elektryczne“.
- Przesunąć urządzenie ostrożnie na przewidziane miejsce ustawienia.
- Ustawić urządzenie chłodnicze elementami dystansowymi (jeśli są zamontowane) lub tylną ścianką bezpośrednio przy ścianie.

## Wyrównywanie urządzenia chłodniczego

**⚠** Niebezpieczeństwo uszkodzeń i zranień przez wypadnięcie drzwi urządzenia lub przechylenie urządzenia chłodniczego.

Jeśli dodatkowa nóżka ustawcza w dolnej podstawie zawiasu nie przylega prawidłowo do podłogi, drzwi urządzenia mogą wypaść lub urządzenie chłodnicze może się przechylić.

Wykręcić nóżkę ustawczą za pomocą dostarczonego klucza płaskiego, tak żeby nóżka ustawcza oparła się na podłodze.

Następnie wykręcić nóżkę jeszcze o kolejne ćwierć obrotu.

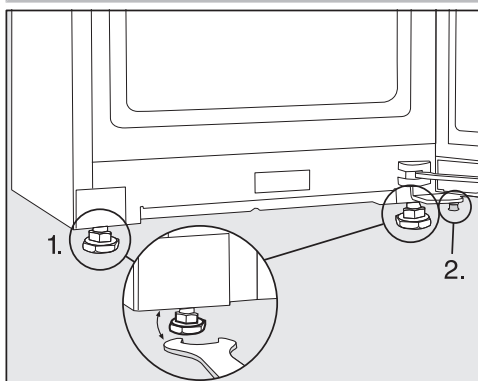

- Wypoziomować urządzenie chłodnicze za pomocą poziomnicy i dostarczonego wraz z urządzeniem klucza płaskiego i podeprzeć drzwi urządzenia.

1. Ustawić przednie nóżki ustawcze.
2. Wykręcić dodatkową nóżkę ustawczą na tyle, tak żeby nóżka ustawcza oparła się na podłożu. Następnie wykręcić nóżkę jeszcze o kolejne ćwierć obrotu.

## Integracja urządzenia chłodniczego w ciągu kuchennym

Urządzenie chłodnicze może zostać obudowane szafkami kuchennymi.

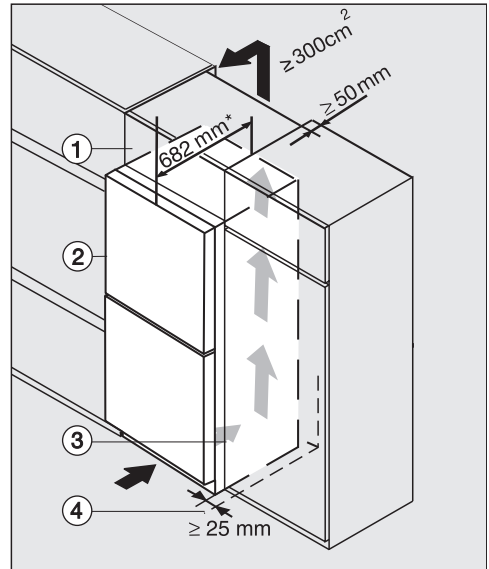

Urządzenie chłodnicze z frontem szklanym K(S)/FN(S)/KFN 4xxx X **obsw/matt, bb, brws, bs, grgr**

- ① Nadstawka
- ② Urządzenie chłodnicze, głębokość drzwi = 82 mm
- ③ Szafka kuchenna
- ④ Ściana

\* w przypadku urządzeń chłodniczych z zamontowanymi przyściennymi uchwytami dystansowymi głębokość urządzenia zwiększa się o ok. 15 mm.

## Instalacja

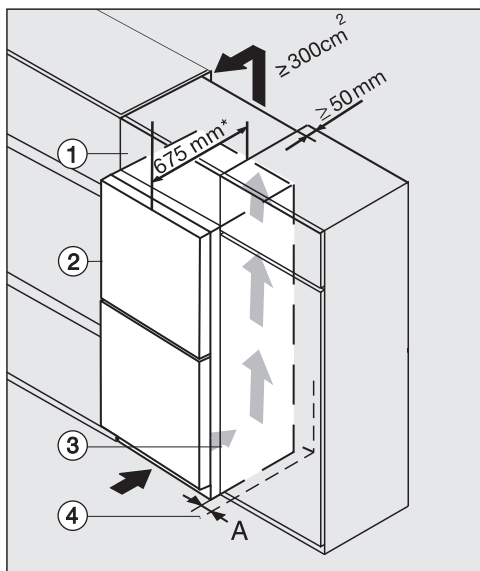

K(S)/FN(S)/KFN 4xxx X **edst/cs, ws, bst, el**

- ① Nadstawka
- ② Urządzenie chłodnicze, głębokość drzwi = 75 mm
- ③ Szafka kuchenna
- ④ Ściana

**A** = 25 mm (z zagłębieniem uchwyty)/  
60 mm (z uchwytem)

\* w przypadku urządzeń chłodniczych z zamontowanymi przyściennymi uchwytemi dystansowymi głębokość urządzenia zwiększa się o ok. 15 mm.

⚠ Zagrożenie pożarowe i ryzyko uszkodzeń przez niewystarczającą wentylację.

Gdy urządzenie chłodnicze nie jest wystarczająco wentylowane, kompresor włącza się częściej i pracuje przez dłuższy czas. Prowadzi to do zwiększonego zużycia energii i podwyższenia temperatury roboczej kompresora, co w efekcie może spowodować uszkodzenie kompresora.

Zwrócić uwagę na wystarczającą wentylację urządzenia chłodniczego. Proszę bezwzględnie zachować zalecaną wielkość otworów wentylacyjnych.

Otworów wentylacyjnych nie wolno zasłaniać ani zastawiać.

Poza tym należy je regularnie oczyszczać z kurzu.

Im większy przekrój wentylacyjny, tym bardziej energooszczędnie pracuje kompresor.

- Ustawić urządzenie chłodnicze obok szafki kuchennej.
- Front urządzenia musi wystawać przynajmniej o grubość drzwi w stosunku do frontów szafek kuchennych. Dzięki temu drzwi urządzenia będzie można bez problemu otwierać i zamykać.
- Przy ustawieniu urządzenia chłodniczego obok ściany ④, pomiędzy ścianą ④ i urządzeniem chłodniczym ② wymagane jest zachowanie dystansu od strony zawiasów (A).
- W celu wyrównania urządzenia do wysokości zabudowy kuchennej, nad urządzeniem chłodniczym można zamontować odpowiednią nadstawkę ①.

Przez całą szerokość nadstawki musi być pozostawiony kanał wylotowy o głębokości 50 mm.

Przekrój wentylacyjny pod sufitem pomieszczenia musi wynosić przynajmniej 300 cm<sup>2</sup>, żeby ogrzane powietrze mogło być bez przeszkód odprowadzane.

# Instalacja

## Wymiary urządzenia

### Wymiary montażowe/Widok z góry

KFN 4898 ... bs

Wszystkie wymiary podane są w mm.

Prawidłowe działanie urządzenia chłodniczego jest zagwarantowane wtedy, gdy podane wymiary przekrojów wentylacyjnych są swobodnie zachowane.

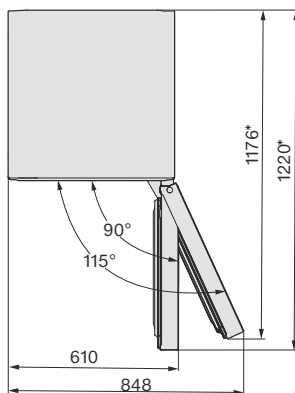
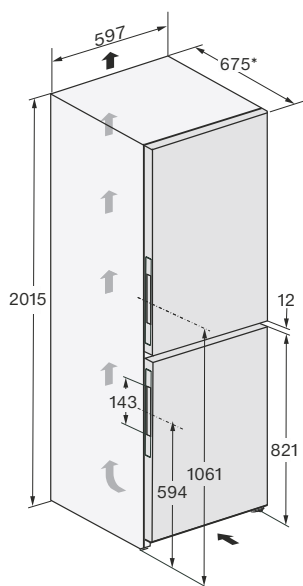

\* Wymiar bez zamontowanych elementów dystansowych. Jeśli zostaną zastosowane dołączone elementy dystansowe, głębokość urządzenia zwiększa się o 15 mm.

## Wymiary montażowe/Widok z góry

KFN 4898 ... brws, KFN 4898 ... grgr

Wszystkie wymiary podane są w mm.

Prawidłowe działanie urządzenia chłodniczego jest zagwarantowane wtedy, gdy podane wymiary przekrojów wentylacyjnych są swobodnie zachowane.

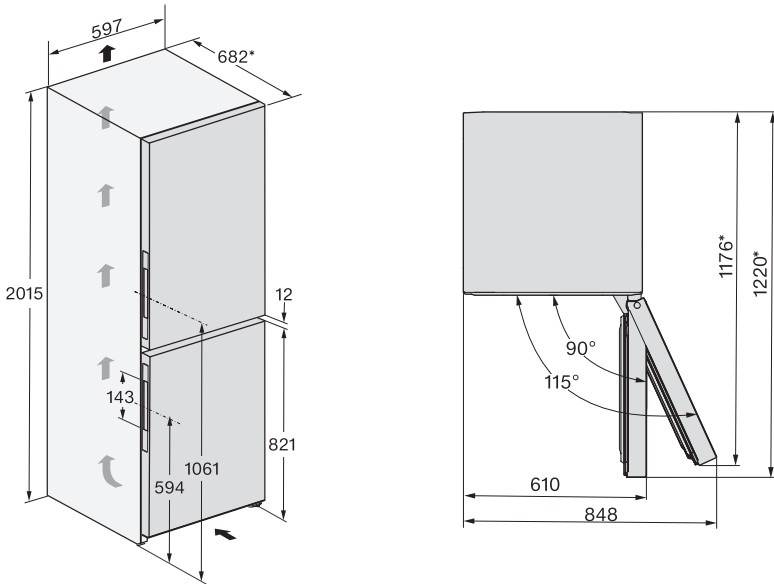

\* Wymiar bez zamontowanych elementów dystansowych. Jeśli zostaną zastosowane dołączone elementy dystansowe, głębokość urządzenia zwiększy się o 15 mm.

# Instalacja

## Przyłącza

KFN 4898 ... bs, KFN 4898 ... brws, KFN 4898 ... grgr

Wszystkie wymiary podane są w mm.

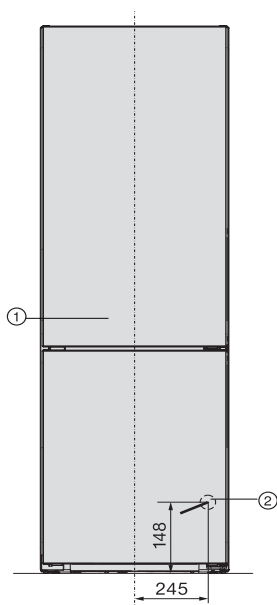

① Widok z przodu

② Przewód przyłączeniowy, długość = 2000 mm

Dłuższy przewód przyłączeniowy jest do nabycia w serwisie Miele.



## Podłączenie elektryczne

Urządzenie chłodnicze może zostać podłączone do gniazda ochronnego wyłącznie za pomocą dostarczonego przewodu przyłączeniowego.

Ustawić urządzenie chłodnicze w taki sposób, żeby gniazdo było łatwo dostępne. Jeśli gniazdo nie jest swobodnie dostępne, proszę się upewnić, że po stronie instalacji dostępne jest urządzenie rozłączające wszystkie bieguny.

**⚠** Zagrożenie pożarowe przez przegrzanie.

Zasilanie urządzenia chłodniczego za pośrednictwem gniazd wielokrotnych i przedłużaczy może doprowadzić do przecięcia kabla.

Ze względów bezpieczeństwa nie należy stosować żadnych gniazd wielokrotnych ani przedłużaczy.

Instalacja elektryczna musi być wykonana zgodnie z obowiązującymi normami.

Ze względów bezpieczeństwa zalecamy zabezpieczenie obwodu elektrycznego, do którego przyłączone jest urządzenie chłodnicze, za pomocą wyłącznika różnicowoprądowego (RCD) typu .

Uszkodzony przewód przyłączeniowy może zostać wymieniony wyłącznie na specjalny przewód przyłączeniowy takiego samego typu (dostępny w serwisie Miele). Ze względów bezpieczeństwa wymiana może zostać dokonana wyłącznie przez wykwalifikowanego fachowca lub serwis Miele.

Informacje dotyczące wartości znamionowych i odpowiedniego zabezpieczenia są zamieszczone w tej instrukcji użytkownika lub na tabliczce znamionowej. Porównać te dane z danymi przyłą-

cza elektrycznego w miejscu instalacji. W razie wątpliwości należy zasięgnąć opinii elektryka.

Możliwa jest czasowa lub stała praca na autonomicznym lub niezsynchronizowanym z siecią systemie zasilania (jak np. mikrosieci, systemy rezerwowe). Warunkiem dla takiej eksploatacji jest zgodność systemu zasilania ze specyfikacją EN 50160 lub porównywalną.

Środki ochronne przewidziane w instalacji domowej i w tym produkcie Miele muszą być zapewnione w swojej funkcji i działaniu również w trybie pracy autonomicznej lub niezsynchronizowanej z siecią, albo muszą być zastąpione przez równoważne środki w instalacji. Patrz np. aktualne wydanie VDE-AR-E 2510-2.

## Podłączenie urządzenia chłodniczego

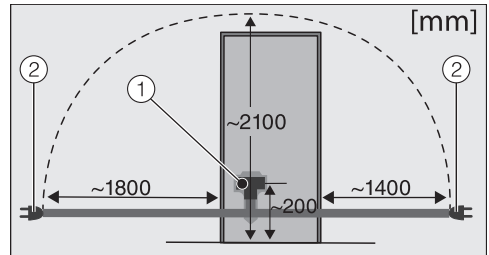

Tył urządzenia chłodniczego

- ① Wtyczka urządzenia
- ② Wtyczka sieciowa

■ Podłączyć wtyczkę urządzenia.

Zwrócić uwagę na to, żeby wtyczka urządzenia dobrze się zatrasnęła.

■ Włożyć wtyczkę sieciową urządzenia chłodniczego do gniazdka.

Urządzenie chłodnicze jest teraz podłączone do sieci elektrycznej.

# Oszczędzanie energii

---

## W taki sposób można zaoszczędzić energię:

- Miejsce ustawienia** Przy podwyższonej temperaturze otoczenia urządzenie chłodnicze musi częściej chłodzić i zużywa przy tym więcej energii. Dlatego:
- Ustawiać urządzenie chłodnicze w dobrze wentylowanym pomieszczeniu.
  - Nie ustawiać urządzenia chłodniczego obok źródeł ciepła (grzejnik, kuchenka).
  - Chronić urządzenie chłodnicze przed bezpośrednim nasłonecznieniem.
  - Zastosować się o idealną temperaturę otoczenia około 20 °C.
  - Utrzymywać w czystości otwory wentylacyjne i regularnie oczyszczać je z kurzu.
- Ustawienie temperatury** Im niższa ustawiona temperatura, tym wyższe zużycie energii! Zalecane są następujące ustawienia:
- komora chłodzenia 4 do 5 °C.
  - strefa PerfectFresh Active około 0 °C.
  - komora mrożenia -18 °C.
- Użytkowanie** Przez doprowadzenie ciepła i utrudnioną cyrkulację powietrza zwiększa się zużycie energii. Dlatego:
- Zawsze otwierać drzwi urządzenia tylko na tak krótko, jak jest to potrzebne. Dobre ułożenie produktów spożywczych pomaga w orientacji.
  - Zamykać całkowicie drzwi urządzenia po otwarciu.
  - Schłodzić ciepłe potrawy i napoje, zanim zostaną włożone do lodówki.
  - Produkty spożywcze wkładać do urządzenia dobrze zapakowane lub dobrze przykryte.
  - Nie przepelniać komór, żeby nie utrudniać cyrkulacji powietrza.
  - Zamrożone produkty wkładać do rozmrażania do komory chłodzenia.

- Zachować rozmieszczenie szuflad i półek tak jak w stanie fabrycznym.
- Zastosować elementy dystansowe z tyłu urządzenia. Elementy dystansowe na tylnej ściance urządzenia chłodniczego troszczyć się o to, żeby zostało osiągnięte deklarowane zużycie energii.

# Opis urządzenia

## Przegląd urządzenia

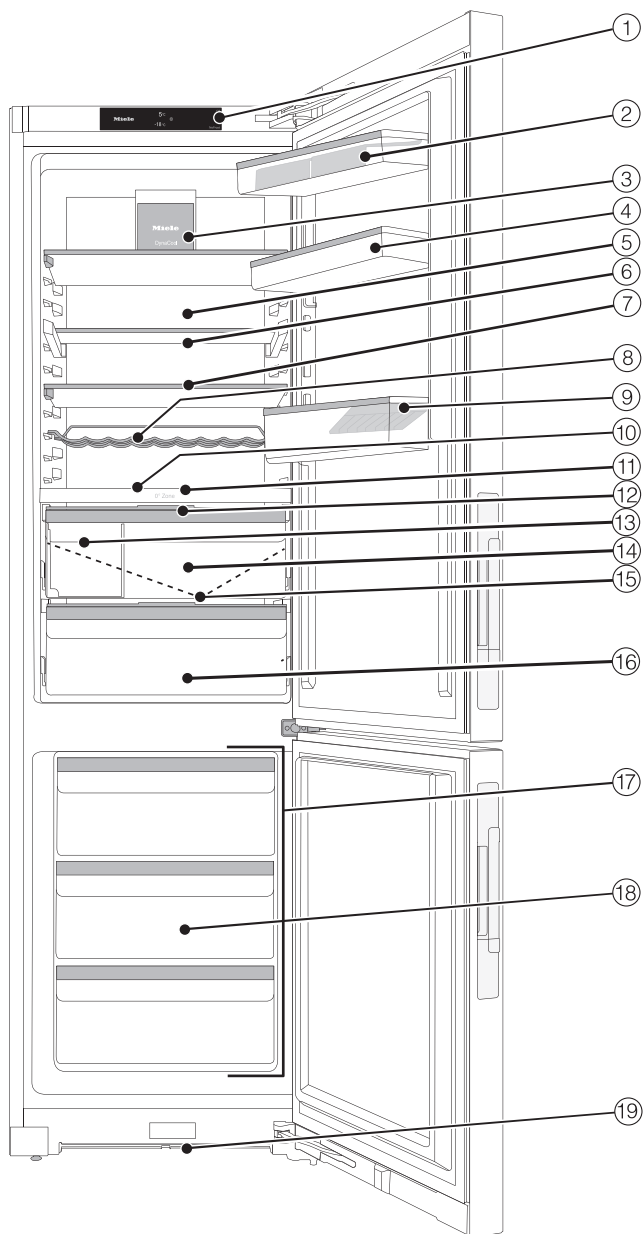

- ① Wyświetlacz
- ② Półka z wkładką na jajka w drzwiach urządzenia
- ③ Wentylator z oświetleniem
- ④ Półka w drzwiach z mikroregulacją
- ⑤ Sucha ścianka tylna zapobiegająca kondensacji
- ⑥ Dzielona półka (FlexiBoard)
- ⑦ Półka z podświetleniem (FlexiLight 2.0)
- ⑧ Ruchoma półka na butelki
- ⑨ Półka w drzwiach z uchwytem na butelki
- ⑩ Miejsce na blachę do pieczenia (wnętrze XL)
- ⑪ Płyta rozdzielająca z miejscem na butelki; z nawilżaczem (zamgławiaczem) i zbiornikiem wody do nawilżania wilgotnego pojemnika
- ⑫ Pokrywa do ustawiania wilgotności powietrza w wilgotnym pojemniku
- ⑬ Pojemnik do sortowania
- ⑭ Wilgotny pojemnik na owoce i warzywa (strefa PerfectFresh Active)
- ⑮ Rynienka i otwór odpływowy na wodę z odmrażania
- ⑯ Suchy pojemnik z obniżoną temperaturą dla łatwo psujących się produktów spożywczych (strefa PerfectFresh Active)
- ⑰ Komora mrożenia alternatywnie do wykorzystania jako dodatkowa komora chłodzenia – zmienna strefa temperaturowa (Freeze&Cool)
- ⑱ Szuflada
- ⑲ Przekrój wentylacyjny

# Opis urządzenia

## Ekran startowy

Wyświetlacz dotykowy może zostać zarysowany przez spiczaste lub ostre przedmioty, jak np. długopis.

Wyświetlacza dotykowego należy dotykać wyłącznie palcami.

Gdy palce są zimne, wyświetlacz dotykowy może nie zareagować.















- ① Wskazanie temperatury dla komory chłodzenia
- ② Wskazanie temperatury dla komory mrożenia
- ③ Przycisk dotykowy trybu ustawień  do wybierania różnych funkcji w trybie ustawień
- ④ Wskazanie statusu połączenia Miele@home (widoczne tylko wtedy, gdy funkcja Miele@home została skonfigurowana)
- ⑤ Wskazanie trybu pokazowego (widoczne tylko wtedy, gdy została włączona funkcja Tryb pokazowy)

## Zasady obsługi

- Nacisnąć żądany obszar lub żądany symbol na ekranie startowym.
  - Przeciągnąć po wyświetlaczu palcem w lewo lub w prawo, aż pośrodku pojawi się żądana wartość lub żądany symbol.
  - W celu potwierdzenia nacisnąć żądany wybór na wyświetlaczu.
- Żądana wartość lub żądany symbol zaczyna się świecić na pomarańczowo (z niektórymi wyjątkami).
- Aby opuścić poziom ustawień, nacisnąć  lub OK.











## Tryb ustawień

W trybie ustawień można wybierać następujące funkcje i częściowo zmieniać ich ustawienia:

Symbol	Funkcja	Ustawienie fabryczne
	Włączanie lub wyłączanie funkcji Tryb Party (patrz rozdział „Pozostałe ustawienia“)	wył.
	Włączanie lub wyłączanie funkcji Tryb Holiday (patrz rozdział „Pozostałe ustawienia“)	wył.
	Włączanie lub wyłączanie funkcji blokady (patrz rozdział „Pozostałe ustawienia“)	 (wył.)
	Wyłączanie urządzenia chłodniczego (patrz rozdział „Włączanie i wyłączanie urządzenia chłodniczego“)	
	Włączanie lub wyłączanie funkcji Tryb szabasowy (patrz rozdział „Pozostałe ustawienia“)	wył.
	Wyświetlanie wersji trybu szabasowego	—
	Zmiana okresu czasu do uaktywnienia alarmu drzwi (patrz rozdział „Pozostałe ustawienia“)	1:00
	Ustawianie zmiennej strefy temperaturowej (Freeze&Cool) zgodnie z życzeniem (patrz rozdział „Pozostałe ustawienia“)	
	Komora mrożenia jest włączona. Można wybrać dodatkową komorę chłodzenia.	Wł.
	Dodatkowa komora chłodzenia jest włączona. Można wybrać komorę mrożenia.	Wył.
	Zmiana poziomu temperatury w strefie PerfectFresh Active (patrz rozdział „Prawidłowa temperatura“)	5

## Opis urządzenia

---

	Włączanie lub wyłączenie nawilzacza (zamgławiacza) lub ustawianie intensywności nawilżania (patrz rozdział „Przechowywanie żywności w strefie PerfectFresh Active“)	wył.
	Konfigurowanie po raz pierwszy funkcji Miele@home, aktywacja lub dezaktywacja WiFi lub resetowanie konfiguracji sieci (patrz rozdział „Pozostałe ustawienia“)	APP
	Włączanie lub wyłączenie dźwięku przycisków	wł.
	Zmiana głośności dźwięków ostrzegawczych i sygnałów dźwiękowych lub całkowite wyłączenie dźwięków ostrzegawczych i sygnałów dźwiękowych (patrz rozdział „Pozostałe ustawienia“)	wł. /poziom 5
	Zmiana jasności wyświetlacza (patrz rozdział „Pozostałe ustawienia“)	poziom 4
	Zmiana jednostek temperatury (stopnie Celsjusza lub stopnie Fahrenheita)	°C
	Wyłączenie funkcji Tryb pokazowy (widoczne tylko wtedy, gdy włączona) (patrz rozdział „Pozostałe ustawienia“)	wył.
	Przywracanie ustawień do stanu fabrycznego (patrz rozdział „Pozostałe ustawienia“)	—
	Wywoływanie informacji (identyfikator modelu i numer fabryczny) dotyczących urządzenia chłodniczego (patrz rozdział „Pozostałe ustawienia“)	—
	Włączanie przypomnienia o wymianie filtra zapachów (patrz rozdział „Wyposażenie dodatkowe“) (patrz rozdział „Pozostałe ustawienia“)	wył.
	Włączanie lub wyłączenie trybu czyszczenia (patrz rozdział „Czyszczenie i konserwacja“)	wył.



## Organizacja wnętrza

### Przekładanie półki w drzwiach/półki na butelki

Półki w drzwiach urządzenia/półki na butelki należy przekładać wyłącznie w stanie niezaladowanym.

- Przesunąć półkę w drzwiach/półkę na butelki do góry i wyjąć ją do przodu.
- Założyć z powrotem półkę w drzwiach/półkę na butelki w dowolnym miejscu.

### Przesuwanie półki z mikroregulacją

Proszę skorzystać z mikroregulacji, gdy wymagana jest większa ilość miejsca nad znajdującą się poniżej półką/półką na butelki.

Półka może zostać przestawiona na wysokość w stanie zaladowanym.

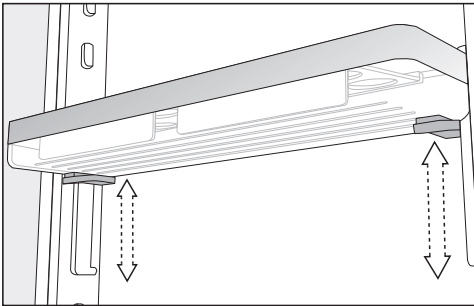

- Chwycić półkę obydwiema rękami, nacisnąć po obu stronach szare przyciski znajdujące się pod półką i przesunąć półkę.

### Przekładanie półki w drzwiach z mikroregulacją

Półki w drzwiach urządzenia/półki na butelki należy przekładać wyłącznie w stanie niezaladowanym.

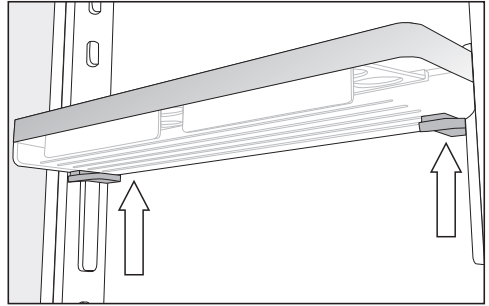

- Chwycić półkę po bokach obydwiema rękami, tak żeby dotykać szare przyciski znajdujące się pod półką.
- Nacisnąć równocześnie szare przyciski i wysunąć półkę do góry z listew prowadzących.

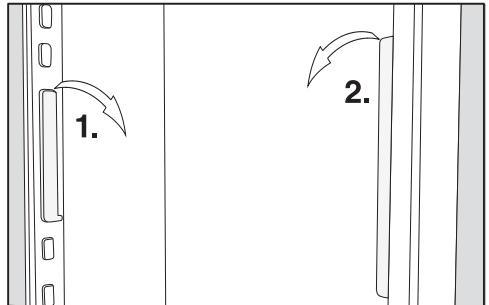

- Zdjąć listwę prowadzącą z zaczepów i przełożyć ją na żądaną pozycję.
- Przełożyć drugą listwę równoległe do pierwszej.
- Wsunąć półkę od góry na listwy prowadzące.

### Przesuwanie lub wyjmowanie uchwytu na butelki

Paski uchwytu na butelki zapewniają butelkom lepsze podparcie przy otwieraniu i zamykaniu drzwi urządzenia.

## Opis urządzenia

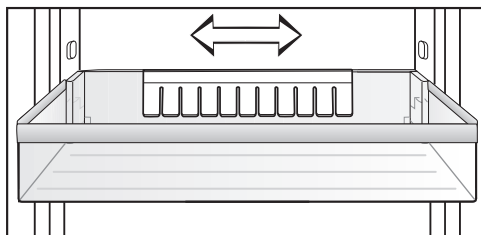

Uchwyt na butelki można przesunąć w lewo lub w prawo. Dzięki temu uzyskuje się więcej miejsca na napoje w kartonach.

Uchwyt na butelki może zostać zupełnie wyjęty (np. do mycia):

- Ściągnąć uchwyt na butelki do góry.

### Przekładanie półek/półek z oświetleniem

Półki można przekładać w zależności od wysokości chłodzonych produktów.

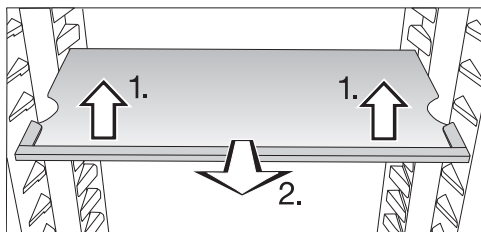

- Lekko unieść półkę z przodu i pociągnąć ją trochę do przodu.
- Unieść półkę wycięciami nad podpórki, żeby przełożyć ją do góry lub do dołu.
- Wsunąć półkę.

Zwrócić uwagę na to, żeby półka z oświetleniem słyszalnie się zatrzasnęła.

Półki są zabezpieczone przed niezamierzonym wyciągnięciem przez ograniczniki wysuwu.

### Zsuwanie półki dzielonej

Aby ustawić wysokie produkty, jak np. wysokie butelki lub naczynia, przednia część dzielonej półki może zostać wsunięta pod tylną część.

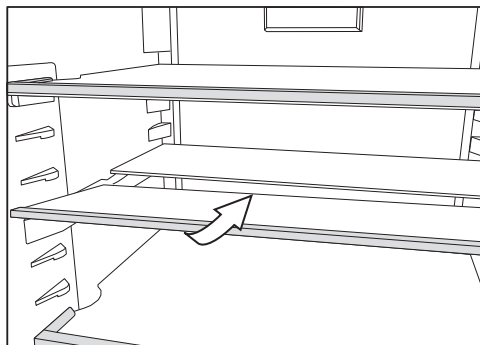

- Lekko unieść przednią połówkę szklanej płyty od przodu i wsunąć ostrożnie płytę szklaną pod tylną połówkę.

### Przekładanie półki dzielonej

Półka dzielona może zostać przełożona.

- Wyjąć obie połówki płyty szklanej.

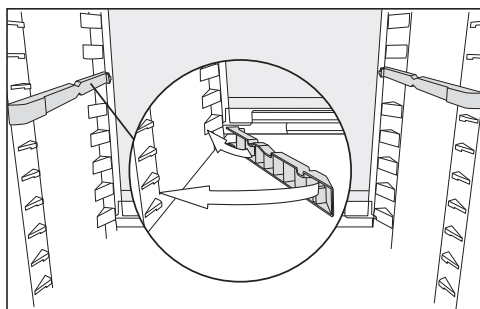

- Założyć oba adaptory na żądanej wysokości po lewej i po prawej stronie na podpórki.

Płyta szklana z krawędzią oporową musi znajdować się z tyłu.

## Przekładanie półki na butelki

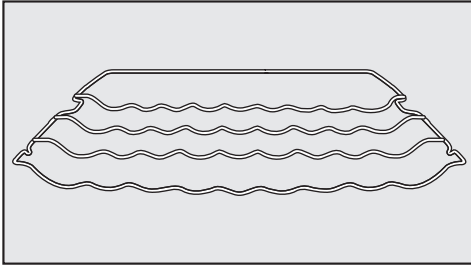

Półkę na butelki można założyć w urządzeniu chłodniczym w różnych miejscach.

- Unieść lekko półkę na butelki z przodu, wyciągnąć trochę do przodu, unieść wycięciem nad podpórkę i przełożyć do góry lub do dołu.

Tylny pałąk oporowy musi być skierowany do góry, żeby butelki nie dotykały tylnej ścianki.

Półka na butelki jest zabezpieczona przed niezamierzonym wyciągnięciem przez ograniczniki wysuwu.

## Miejsce na blachę do pieczenia

Nad szufladami można umieścić blachę do pieczenia. Maksymalne wymiary blachy do pieczenia wynoszą: szerokość 466 mm/głębokość 386 mm/wysokość 50 mm.

- Otworzyć drzwi urządzenia do oporu.

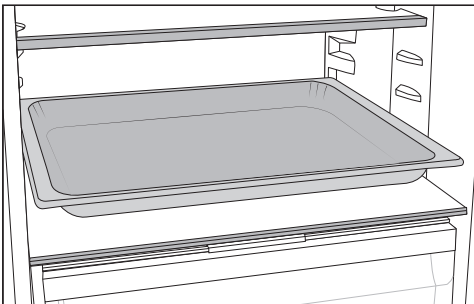

- Ustawić blachę do pieczenia na płycie rozdzielającej.

**Wskazówka:** Ostudzić blachę do pieczenia do temperatury pokojowej, zanim wsunie się ją do komory chłodzenia.

## Korzystanie z miejsca na butelki w płycie rozdzielającej

W płycie rozdzielającej można skorzystać do wyboru z miejsca na butelki lub ze szklanego dna.

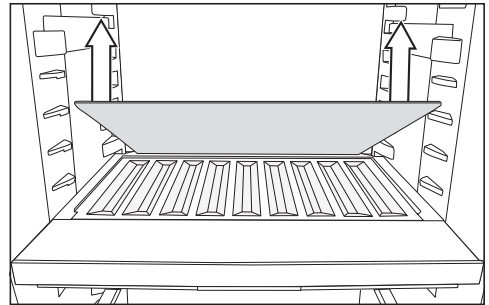

- Wyjąć szklane dno w tylnej części płyty rozdzielającej i przechować je oddzielnie.
- Włożyć butelki do oporu denkami do tyłu.

**Wskazówka:** Jeśli butelki wystają poza miejsce na butelki, przełożyć dolną półkę na butelki w drzwiach do góry.

## Przekładanie filtra zapachów

Filtr zapachów z uchwytem KKF-FS (Active AirClean) jest do nabycia jako wyposażenie dodatkowe (patrz punkt „Wyposażenie dodatkowe”).

## Opis urządzenia

**W przypadku produktów spożywczych o bardzo silnym zapachu (np. sera pleśniowego), należy zwrócić uwagę na następujące zasady:**

- Uchwyt z filtrami zapachów należy zakładać na półkę, na której są przechowywane te produkty spożywcze.
- W razie potrzeby wymienić filtry zapachów wcześniej.
- Włożyć do urządzenia kolejne filtry zapachów (z uchwytami) (patrz punkt „Wyposażenie dodatkowe“).

Uchwyt na filtry zapachów zakłada się na tylnej listwie ochronnej półki.

- Aby przełożyć filtr zapachów, ściągnąć uchwyt na filtry zapachów do góry z listwy ochronnej.
- Ściągnąć listwę ochronną z półki.
- Założyć listwę ochronną na wybraną półkę.

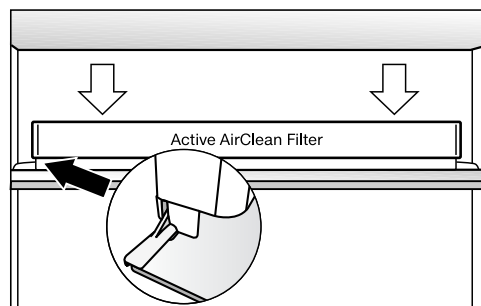

- Założyć uchwyt na listwę ochronną.

## Wyposażenie dostarczone wraz z urządzeniem

### Wymywanie i ponowne zakładanie pojemnika do sortowania

Dodatkowy pojemnik do sortowania w strefie PerfectFresh Active ułatwia sortowanie produktów spożywczych.

- Unieść pojemnik do sortowania z tyłu, żeby go wyjąć.

- Aby z powrotem włożyć pojemnik do sortowania do szuflady, założyć go najpierw przednią stroną.

### Zaczepianie półeczki na jajka

- Zaczepić półeczkę na jajka na tylnej krawędzi półki w drzwiach urządzenia.

### Przesuwanie lub wyjmowanie uchwytu na butelki

Paski uchwytu na butelki zapewniają butelkom lepsze podparcie przy otwieraniu i zamykaniu drzwi urządzenia.

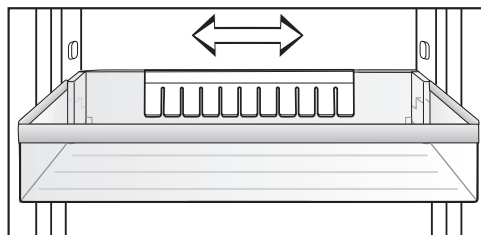

Uchwyt na butelki można przesunąć w lewo lub w prawo. Dzięki temu uzyskuje się więcej miejsca na napoje w kartonach.

Uchwyt na butelki może zostać zupełnie wyjęty (np. do mycia):

- Ściągnąć uchwyt na butelki do góry.

### Tacka na kostki lodu

### Ogranicznik otwarcia drzwi

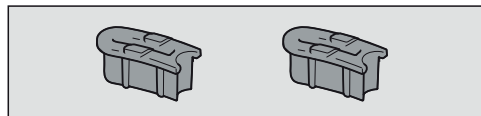

Zawiasy drzwi są fabrycznie ustawione w taki sposób, że drzwi urządzenia mogą zostać otwarte do 115°. Jeśli drzwi urządzenia, np. obijają się o ścianę przy otwieraniu, można ograniczyć ich kąt otwarcia do ok. 90°.

Dokonać montażu zgodnie z dołączoną instrukcją montażu.

## Wyposażenie dodatkowe

Asortyment Miele obejmuje wiele pomocnych akcesoriów i środków do czyszczenia i pielęgnacji, dostosowanych do urządzenia.

Wyposażenie dodatkowe można zamówić w sklepie internetowym Miele. Te produkty można również nabyć w serwisie Miele (patrz na końcu tej instrukcji użytkownika) lub w sklepach specjalistycznych Miele.

## Uniwersalna ściereczka mikrofazowa

Ściereczka mikrofazowa jest pomocna przy usuwaniu odcisków palców i lekkich zabrudzeń na frontach ze stali szlachetnej, panelach urządzeń, oknach, meblach, szybach samochodowych itd.

## Zestaw ściereczek MicroCloth

Zestaw MicroCloth składa się ze ściereczki uniwersalnej, ściereczki do szkła i ściereczki do polerowania.

Ściereczki są szczególnie wytrzymałe. Dzięki wykonaniu z bardzo gęstej mikrofazы mają one wysoką zdolność czyszczenia.

## MicroCloth HyClean

MicroCloth HyClean to antybakteryjna ściereczka uniwersalna o szczególnie dużej odporności na rozerwanie i zużycie. Może być stosowana na sucho lub na mokro, z lub bez środka czyszczącego.

## Filtr zapachów z uchwytem KKF-FS (Active AirClean)

Filtr zapachów neutralizuje nieprzyjemne zapachy w komorze chłodzenia, zapewniając w ten sposób o lepszą jakość powietrza.

## Wymiana filtra zapachów KKF-RF (Activ AirClean)

Dostępne są filtry na wymianę pasujące do uchwytu. Wymiana filtra zapachów jest zalecana co 6 miesięcy.

## Półka na butelki

Dla poręcznego przechowywania butelek w komorze chłodzenia można zastosować dalsze półki na butelki.

## Pojemnik do sortowania

Opis patrz rozdział „Opis urządzenia“, punkt „Organizacja wnętrza“.

# Włączanie i wyłączanie urządzenia chłodniczego

## Przed pierwszym użyciem

- Usunąć wszystkie materiały opakowaniowe i folie ochronne.
- Wyczyścić wnętrze urządzenia i wyposażenie (patrz rozdział „Czyszczenie i konserwacja“).

## Podłączanie urządzenia chłodniczego

- Podłączyć urządzenie chłodnicze do sieci elektrycznej, zgodnie z opisem w rozdziale „Podłączenie elektryczne“.

Na wyświetlaczu pojawia się najpierw Miele, potem .



## Napełnianie i zakładanie zbiornika wody dla nawilzacza



- Napełnić świeżą wodą pitną zbiornik wody dla nawilzacza (patrz rozdział „Przechowywanie produktów spożywczych w strefie PerfectFresh Active“, punkt „Wilgotny pojemnik“).
- Włożyć zbiornik wody w płytę rozdzielającą pomiędzy komorą chłodzenia i strefą PerfectFresh Active (patrz rozdział „Przechowywanie produktów spożywczych w strefie PerfectFresh Active“, punkt „Wilgotny pojemnik“).

## Włączanie urządzenia chłodniczego

- Otworzyć drzwi urządzenia.
- Nacisnąć  na wyświetlaczu.

Urządzenie chłodnicze zaczyna chłodzić i zapala się oświetlenie wnętrza.

Gdy tylko zostanie osiągnięta ustawiona temperatura mrożenia, symbol   gaśnie, wskazanie temperatury w komorze mrożenia świeci się stale i milknie sygnał ostrzegawczy.

- Jeżeli sygnał ostrzegawczy będzie Państwu przeszkadzał, proszą nacisnąć  .

Sygnał ostrzegawczy milknie.

Urządzenie chłodnicze reguluje się na wstępnie ustawione temperatury.



Aby temperatura była wystarczająco niska, przed włożeniem pierwszych produktów spożywczych należy schładzać puste urządzenie przez kilka godzin. Pierwsze produkty spożywcze włożyć do urządzenia dopiero wtedy, gdy zostanie osiągnięta ustawiona wstępnie temperatura.

Produkty spożywcze wkładać do komory mrożenia dopiero wtedy, gdy temperatura w komorze mrożenia będzie wystarczająco niska (przynajmniej  $-18\text{ }^{\circ}\text{C}$ ).

# Włączanie i wyłączanie urządzenia chłodniczego

## Wyłączanie urządzenia chłodniczego

Urządzenie chłodnicze można kompletnie wyłączyć tylko w trybie ustawień .



- Nacisnąć .
- Przeciągnąć w lewo lub w prawo, aż pośrodku pojawi się .
- Nacisnąć .

Chłodzenie i oświetlenie wnętrza zostają wyłączone.

Na wyświetlaczu pojawia się .

Proszę pamiętać: Urządzenie chłodnicze nie jest odłączone od sieci elektrycznej, gdy zostanie wyłączone.

## Oddzielne wyłączenie komory chłodzenia lub komory mrożenia



- Nacisnąć wskazanie temperatury strefy temperaturowej, która ma zostać wyłączona.
- Przeciągnąć w prawo, aż pośrodku pojawi się .
- Nacisnąć .

Wskazanie temperatury dla wybranej strefy temperaturowej gaśnie. Na wyświetlaczu pojawia się .

Wybrana strefa temperaturowa jest wyłączona.

Pozostałe wskazania temperatury świecą się dalej.

## Ponowne oddzielne włączanie komory chłodzenia lub komory mrożenia

- Nacisnąć  w odpowiednim obszarze wskazań temperatury.
- Nacisnąć .

Wybrana strefa temperaturowa zostaje z powrotem włączona.

## W razie dłuższej nieobecności

Gdy urządzenie chłodnicze będzie przez dłuższy czas wyłączone, ale nie zostanie umyte, przy zamkniętych drzwiach istnieje ryzyko wytworzenia pleśni.

Koniecznym jest umyć urządzenie chłodnicze.

Jeśli urządzenie nie będzie używane przez dłuższy czas, należy:

- Wyłączyć urządzenie chłodnicze.
- Wyjąć wtyczkę z gniazdka lub wyłączyć odpowiedni bezpiecznik instalacji domowej.
- Opróżnić zbiornik wody dla nawilżacza i odłożyć go po umyciu i wysuszeniu.
- Aby zapewnić wystarczającą wentylację i uniknąć wytworzenia nieprzyjemnego zapachu, należy wyczyścić urządzenie chłodnicze i pozostawić je otwarte.

Przestrzegać obu ostatnich wskazań także wtedy, gdy komora chłodzenia jest wyłączana oddzielnie na dłuższy czas.

# Prawidłowa temperatura

Prawidłowe ustawienie temperatury ma decydujące znaczenie dla okresu przechowywania produktów spożywczych. Wraz ze spadkiem temperatury ulegają spowolnieniu procesy wzrostu mikroorganizmów. Produkty spożywcze nie psują się tak szybko.

Temperatura w urządzeniu chłodniczym podnosi się tym bardziej:

- im częściej i dłużej otwierane są drzwi urządzenia,
- im więcej produktów spożywczych jest przechowywanych,
- im cieplejsze są świeżo dokładane produkty spożywcze,
- im wyższa jest temperatura otoczenia urządzenia chłodniczego. Urządzenie chłodnicze jest przeznaczone dla określonej klasy klimatycznej (zakresu temperatur otoczenia), której granice muszą być zachowane.

## ...w komorze chłodzenia i w strefie PerfectFresh Active

W komorze chłodzenia zalecamy utrzymywanie temperatury chłodzenia **4 °C**.

W strefie PerfectFresh Active temperatura jest regulowana automatycznie i zawiera się w zakresie od **0 do 3 °C**.

## ...w komorze mrożenia

Aby zamrozić świeże produkty spożywcze, wymagana jest temperatura **-18 °C**. Dzięki temu może zostać przedłużony okres trwałości produktów spożywczych i zostaje przy tym zachowana optymalna jakość.

Gdy tylko temperatura wzrośnie powyżej **-10 °C**, rozpoczyna się rozkład przez mikroorganizmy i czas przydatności do spożycia ulega skróceniu. Z tego względu produkty spożywcze rozmrożone częściowo lub całkowicie mogą zostać ponownie zamrożone dopiero wtedy, gdy zostaną przerobione (ugotowane lub upieczone). Wysokie temperatury uśmiercają większość mikroorganizmów.

Przy stałej temperaturze mrożenia **-18 °C** i odpowiedniej higienie można wykorzystać maksymalny czas przechowywania produktów spożywczych, zmniejszając w ten sposób ilość odpadów.

## Wskazania temperatury

W normalnym trybie na wyświetlaczu pokazywane są **średnia, rzeczywista temperatura w komorze chłodzenia i najwyższa temperatura w komorze mrożenia** panujące aktualnie w urządzeniu.



W zależności od temperatury otoczenia i ustawień może minąć nawet kilka godzin, zanim żądana temperatura zostanie osiągnięta i będzie stale wyświetlana.

### Ustawianie temperatury w komorze chłodzenia/mrożenia

- Nacisnąć wskazanie temperatury tej strefy chłodniczej, dla której ma zostać ustawiona temperatura.
- Przeciągnąć w lewo lub w prawo, aż pośrodku pojawi się żądana temperatura.
- W celu potwierdzenia nacisnąć palcem na żądaną temperaturę.

Wskazanie temperatury zmienia się z powrotem na rzeczywiste wartości temperatury chłodzenia i mrożenia, panujące aktualnie w urządzeniu chłodniczym.



### Możliwe wartości ustawień:

- komora chłodzenia: 3 do 9 °C
- komora mrożenia: -15 do -26 °C
- dodatkowa komora chłodzenia (Freeze&Cool): -2 do 14 °C

### Zmiana poziomu temperatury w strefie PerfectFresh Active

Temperatura w strefie PerfectFresh Active jest regulowana automatycznie w zakresie od 0 do 3 °C.

Jeśli jednak życzą sobie Państwo, żeby było cieplej lub zimniej, ponieważ np. mają być przechowywane ryby, można wówczas zmienić temperaturę stopniowo w niewielkim zakresie.

- Nacisnąć .
- Przeciągnąć w lewo lub w prawo, aż pośrodku pojawi się .
- Nacisnąć .

- Przeciągnąć w lewo lub w prawo, aż pośrodku pojawi się żądane ustawienie (1: najniższa temperatura; 9: najwyższa temperatura).
- W celu potwierdzenia nacisnąć palcem na żądane ustawienie.

Ustawienie fabryczne poziomu temperatury to 5.

Przy ustawieniu poziomu 1 do poziomu 4 może się zdarzyć, że temperatura spadnie poniżej 0 °C. Produkty spożywcze mogą zamarznąć. Sprawdzić ustawienie temperatury.

# Stosowanie funkcji SuperCool i SuperFrost

## Funkcja SuperCool ❄️

Przy włączonej funkcji SuperCool ❄️ **komora chłodzenia** zostanie bardzo szybko schłodzona do najzimniejszej wartości (w zależności od temperatury otoczenia). Urządzenie chłodnicze pracuje z najwyższą możliwą wydajnością chłodzenia i temperatura spada. Wybrać tę funkcję, gdy mają zostać szybko schłodzone duże ilości świeżo dołożonych produktów spożywczych lub napojów.

Przy włączonej funkcji SuperCool ❄️ może dojść do wzmożenia odgłosów urządzenia.

Funkcja SuperCool ❄️ musi zostać włączona bezpośrednio przed włożeniem produktów spożywczych lub napojów.

Funkcja SuperCool ❄️ wyłącza się automatycznie po ok. 12 godzinach. Urządzenie chłodnicze pracuje znowu z normalną wydajnością chłodzenia.

**Wskazówka:** Aby zaoszczędzić energię, funkcję SuperCool ❄️ można wyłączyć samodzielnie, gdy tylko produkty spożywcze lub napoje zostaną wystarczająco schłodzone.

## Włączanie i wyłączanie funkcji SuperCool ❄️

- Nacisnąć wskazanie temperatury dla komory chłodzenia.
- Aby włączyć i z powrotem wyłączyć funkcję SuperCool, nacisnąć ❄️.

Przy **włączonej** funkcji SuperCool symbol ❄️ świeci się na pomarańczowo.

- Opuścić ten poziom ustawień, naciskając wskazanie temperatury.

# Stosowanie funkcji SuperCool i SuperFrost

## SuperFrost ❄️

Przy włączonej funkcji SuperFrost ❄️ **komora mrożenia** zostanie bardzo szybko schłodzona do najniższej wartości (w zależności od temperatury otoczenia). Urządzenie chłodnicze pracuje z najwyższą możliwą wydajnością chłodzenia i temperatura spada. Wybrać tę funkcję przed zamrażaniem świeżych produktów spożywczych. W ten sposób produkty spożywcze zostaną szybko przemrożone „na wskroś” i zachowają dzięki temu wartości odżywcze, witaminy, wygląd i smak.

Przy włączonej funkcji SuperFrost ❄️ może dojść do wzmożenia odgłosów urządzenia.

Funkcja SuperFrost musi zostać włączona ok. **6 godzin przed włożeniem** produktów spożywczych przeznaczonych do zamrożenia. Aby wykorzystać **maksymalną zdolność mrożenia, 24 godziny wcześniej** musi zostać włączona funkcja SuperFrost ❄️.

Funkcja SuperFrost ❄️ wyłącza się automatycznie po maksymalnie 72 godzinach. Urządzenie chłodnicze pracuje znowu z normalną wydajnością chłodzenia. Czas do wyłączenia funkcji zależy od ilości świeżo dołożonych produktów spożywczych.

**Wskazówka:** Aby zaoszczędzić energię, funkcję SuperFrost można wyłączyć samodzielnie, gdy tylko produkty spożywcze lub napoje zostaną wystarczająco schłodzone.

Nie ma potrzeby włączania funkcji SuperFrost, gdy:

- dokładane są już zamrożone produkty spożywcze.
- dokłada się dziennie nie więcej niż 2 kg produktów spożywczych.

## Włączanie i wyłączanie funkcji SuperFrost ❄️

- Nacisnąć wskazanie temperatury dla komory mrożenia.
- Aby włączyć i z powrotem wyłączyć funkcję SuperFrost, nacisnąć ❄️.

Przy **włączonej** funkcji SuperFrost symbol ❄️ świeci się na pomarańczowo.

- Opuścić ten poziom ustawień, naciskając wskazanie temperatury.

## Pozostałe ustawienia

### Objaśnienia dotyczące poszczególnych ustawień



Poniżej są opisane tylko te ustawienia, które wymagają dalszych objaśnień.



Podczas znajdowania się w trybie ustawień , alarm drzwi lub inne komunikaty ostrzegawcze są automatycznie wyciszane.



#### Tryb Party

Funkcja Tryb Party  jest zalecana, gdy mają zostać szybko schłodzone lub zamrożone duże ilości świeżo dołożonych produktów spożywczych lub napojów.

**Wskazówka:** Funkcję Tryb Party  należy włączyć ok. 4 godziny przed włożeniem produktów spożywczych i napojów.



Po włączeniu funkcji Tryb Party  zostają automatycznie włączone funkcje SuperCool i SuperFrost .

Tryb Party  nie może zostać włączony, gdy wyłączona jest część chłodnicza lub gdy włączony jest tryb Holiday .

Funkcja Tryb Party  wyłącza się automatycznie po ok. 24 godzinach. Funkcję Tryb Party  można jednak wyłączyć wcześniej.

#### Tryb Holiday

Funkcję Tryb Holiday  zaleca się, gdy np. podczas urlopu nie chcą Państwo całkowicie wyłączać komory chłodzenia lub nie jest potrzebna wysoka wydajność chłodzenia.

Włączona funkcja Tryb Holiday  jest wskazywana na ekranie startowym. Można ją wyłączyć zarówno poprzez ekran startowy, jak też poprzez tryb ustawień .

Temperatura w komorze chłodzenia zostaje przy tym ustawiona na 15 °C, przy czym w strefie PerfectFresh Active ustawa się automatycznie temperatura od 9 do 12 °C. Dzięki temu komora chłodzenia może pracować dalej w trybie energooszczędnym.

Komorą mrożenia pozostaje włączona przy ustawionej wcześniej temperaturze.

Przy tej średniej temperaturze w komorze chłodzenia, nie psujące się łatwo produkty spożywcze mogą pozostać w urządzeniu chłodniczym jeszcze przez jakiś czas. Zużycie energii jest niższe niż w normalnym trybie pracy. Nie dochodzi przy tym również do wytworzenia zapachów i pleśni, co może się zdarzyć przy wyłączonej komorze chłodzenia, której drzwi zostały zamknięte.



 **Zagrożenie zdrowia przez spożycie zepsutych produktów spożywczych.**

Przy długotrwałym wzroście temperatury powyżej 4 °C trwałość i jakość produktów spożywczych w komorze chłodzenia może ulec pogorszeniu. Zawsze włączaj funkcję Tryb Holiday  tylko na ograniczony okres czasu.

W tym czasie w komorze chłodzenia nie należy przechowywać żadnych wrażliwych i łatwo psujących się produktów spożywczych, jak owoce, warzywa, ryby, mięso i produkty mleczne.

### Włączanie funkcji blokady /

Włączona funkcja blokady chroni przed niepożądanym wyłączeniem urządzenia chłodniczego i przed niezamierzonym przestawieniem przez osoby nieuprawnione, np. dzieci.

- Nacisnąć .
- Przeciągnąć w lewo lub w prawo, aż pośrodku pojawi się .
- Nacisnąć .

Przy włączonej funkcji blokady symbol  świeci się na pomarańczowo.

- Zamknąć drzwi urządzenia. Dopiero wtedy funkcja blokady  jest aktywna.

### Tymczasowa dezaktywacja funkcji blokady /

Funkcję blokady można tymczasowo zdezaktywować, np. w celu przestawienia temperatury:





- Nacisnąć wskazanie temperatury tej strefy chłodniczej, dla której ma zostać przestawiona temperatura.
- Naciskać  przez ok. 6 sekund.

Wskazanie przeskakuje do przestawiania temperatury.

- Dokonać teraz żądanych ustawień.

Po zamknięciu drzwi urządzenia funkcja blokady  zostanie ponownie włączona.

### Całkowite wyłączenie funkcji blokady /

- Nacisnąć .
- Naciskać  przez ok. 6 sekund.
- Przeciągnąć w lewo lub w prawo, aż pośrodku pojawi się .
- Nacisnąć .

Przy wyłączonej funkcji blokady świeci się .

### Tryb szabasowy

W celu wsparcia potrzeb religijnych urządzenie chłodnicze dysponuje trybem szabasowym.

Włączony tryb szabasowy  jest wskazywany najpierw na ekranie startowym.

Po 3 sekundach wyświetlacz się wyłącza.

W czasie, gdy tryb szabasowy  jest włączony, nie można dokonywać żadnych ustawień na urządzeniu chłodniczym.

Zwrócić uwagę na to, czy drzwi urządzenia są dobrze zamknięte, ponieważ ostrzeżenia optyczne i akustyczne są wyłączone.

Funkcja Tryb szabasowy  wyłącza się automatycznie po ok. 80 godzinach.

Przy włączonym trybie szabasowym  zostają zdezaktywowane:

- oświetlenie wnętrza przy otwartych drzwiach urządzenia
- wszystkie sygnały akustyczne i optyczne
- wskazania temperatury
- aktywne połączenie Wi-Fi

Wszystkie inne włączone wcześniej funkcje pozostają aktywne.

## Pozostałe ustawienia

 **Zagrożenie zdrowia przez spożycie zepsutych produktów spożywczych.**

Ponieważ ewentualna awaria zasilania podczas trybu szabasowego  nie jest wskazywana, produkty spożywcze mogą być narażone na przebywanie w podwyższonej temperaturze przez dłuższy czas. Termin przydatności do spożycia produktów spożywczych ulega wówczas skróceniu.

Jeśli podczas trybu szabasowego  wystąpi brak zasilania, należy sprawdzić jakość produktów spożywczych.



### Wyłączanie trybu szabasowego

- Dotknąć ciemnego wyświetlacza.

Pojawia się .



- Nacisnąć .

Symbol  świeci się na pomarańczowo.



- W trybie ustawień  nacisnąć symbol .

Gdy tryb szabasowy jest wyłączony, symbol  świeci się na biało.

### Włączanie trybu szabasowego

- W trybie ustawień  przewinąć za pomocą przycisku dotykowego < lub > na symbol .

- Nacisnąć OK.

Przy włączonej funkcji Tryb szabasowy  w górnym rogu wyświetlacza pokazywany jest punkt .

Po 3 sekundach wyświetlacz się wyłącza.



- Zamknąć drzwi urządzenia.

### Wyłączanie trybu szabasowego

- Nacisnąć przycisk dotykowy OK.

Na wyświetlaczu pojawia się .

- Nacisnąć OK.

Przy włączonej funkcji Tryb szabasowy  w górnym rogu wyświetlacza pokazywany jest punkt .

- Nacisnąć OK.

Przy wyłączonej funkcji Tryb szabasowy  gaśnie punkt w górnym rogu wyświetlacza.

### Zmiana okresu czasu do zastosowania alarmu drzwi

Tutaj można ustawić, jak szybko alarm drzwi powinien się rozlegać po otwarciu drzwi urządzenia.

- Nacisnąć .



- Przeciągnąć w lewo lub w prawo, aż pośrodku pojawi się .

- Nacisnąć .

- Przeciągnąć w lewo lub w prawo, aż pośrodku pojawi się żądany okres czasu z zakresu od 30 sekund do 3 minut: 30 sekund.

- W celu potwierdzenia nacisnąć palcem na żądane ustawienie.



## Zmienna strefa temperaturowa (Freeze&Cool) /



Zmienna strefa temperaturowa umożliwia wykorzystanie komory mrożenia  jako alternatywnej komory chłodzenia .

Czas do osiągnięcia ustawionej temperatury

Rzeczywista temperatura w strefie	Zmiana temperatury na	Czas trwania (h)
-18 °C	0 °C	> 8
-18 °C	8 °C	> 12
8 °C	14 °C	> 6
14 °C	-18 °C	> 4

Wybór żądanej strefy temperaturowej jest możliwy również wtedy, gdy górna komora chłodzenia została wyłączona oddzielnie.

To, czy włączona jest komora mrożenia , czy też dodatkowa komora chłodzenia , można rozpoznać



- w dolnym obszarze wskazań temperatury po wyświetlonym zakresie temperatury:
  - 15 do -26 °C: komora mrożenia
  - 2 do 14 °C: dodatkowa komora chłodzenia
- w trybie ustawień :
  -  świeci się na biało: komora mrożenia
  -  świeci się na pomarańczowo: dodatkowa komora chłodzenia

## Przełączanie z komory mrożenia na dodatkową komorę chłodzenia

Temperaturę można ustawić w zakresie od -2 °C do 14 °C.

Proszę pamiętać, żeby wcześniej wyjąć mrożonki przechowywane w szufladach.





Jeśli komora mrożenia jest używana jako dodatkowa komora chłodzenia ,



- funkcja SuperFrost  zostaje automatycznie zdezaktywowana.
- funkcje Tryb Holiday  i Tryb Party  są uaktywnione tylko w górnej komorze chłodzenia.

 **Zagrożenie zdrowia przez spożycie zepsutych produktów spożywczych.**

Jeśli temperatura przez dłuższy czas była wyższa niż -18 °C, należy sprawdzić, czy mrożonki nie zostały rozmrożone całkowicie lub częściowo. Termin przydatności do spożycia produktów spożywczych ulega wówczas skróceniu.

Proszę sprawdzić, czy mrożonki nie są rozmrożone częściowo lub całkowicie. W takim przypadku należy zużyć takie produkty spożywcze tak szybko, jak to możliwe, lub poddać produkty spożywcze dalszej obróbce (gotowaniu lub pieczeniu), zanim staną ponownie zamrożone.

- Nacisnąć .
  - Przeciągnąć w lewo lub w prawo, aż pośrodku pojawi się .
  - Nacisnąć .
- Na wyświetlaczu  świeci się na żółto.
- Potwierdzić wybór za pomocą OK.

Symbol  świeci się na pomarańczowo w trybie ustawień .

Ustawia się domyślna temperatura -2 °C.

## Pozostałe ustawienia



Tego, które produkty spożywcze optymalnie przechowywać w którym obszarze temperaturowym, można się dowiedzieć w rozdziale „Przechowywanie produktów spożywczych w dodatkowej komorze chłodzenia“.

### Przełączanie z dodatkowej komory chłodzenia na komorę mrożenia

Temperaturę można ustawić w zakresie od -15 °C do -26 °C.



Proszę pamiętać, żeby wcześniej wyjąć chłodzone produkty przechowywane w szufladach.

Produkty spożywcze wkładać do komory mrożenia dopiero wtedy, gdy temperatura w komorze mrożenia będzie wystarczająco niska (przynajmniej -18 °C).

- Nacisnąć .
- Przeciągnąć w lewo lub w prawo, aż pośrodku pojawi się .
- Nacisnąć .

Na wyświetlaczu  świeci się na żółto.

- Potwierdzić wybór za pomocą OK.

Symbol  świeci się na biało w trybie ustawień .

- Aby opuścić poziom ustawień, nacisnąć  lub OK.
- Nacisnąć wskazanie temperatury dla komory mrożenia.

Ustawia się domyślna temperatura -15 °C.

- Przeciągnąć w prawo, aż pośrodku pojawi się -18 °C.
- W celu potwierdzenia nacisnąć palcem na żądaną temperaturę.

Wskazanie temperatury zmienia się z powrotem na rzeczywistą temperaturę mrożenia, panującą aktualnie w urządzeniu chłodniczym.



### Miele@home

Państwa urządzenie chłodnicze jest wyposażone w zintegrowany moduł WiFi.

Fabrycznie połączenie sieciowe jest zdezaktywowane.

Aby z niego korzystać, potrzebne są:

- sieć WiFi
- aplikacja Miele
- konto użytkownika Miele (konto użytkownika można utworzyć poprzez aplikację Miele).

Aplikacja Miele przeprowadzi Państwa przez proces tworzenia połączenia pomiędzy urządzeniem chłodniczym i domową siecią WiFi.

Po połączeniu urządzenia chłodniczego z siecią WiFi, korzystając z aplikacji można przykładowo przeprowadzić następujące działania:

- wywołać informacje o stanie roboczym swojego urządzenia chłodniczego,
- zmienić ustawienia swojego urządzenia chłodniczego.

Połączenie urządzenia chłodniczego z siecią WiFi zwiększa zużycie energii, także wtedy, gdy urządzenie chłodnicze jest wyłączone.

Proszę się upewnić, że w miejscu ustawienia urządzenia chłodniczego dostępna jest lokalna sieć WiFi o wystarczającej sile sygnału.

### Dostępność połączenia Wi-Fi

Połączenie Wi-Fi współdzieli zakres częstotliwości z innymi urządzeniami (np. kuchnia mikrofalowa, zdalnie sterowane zabawki). Z tego powodu mogą wystąpić czasowe lub całkowite zakłócenia

połączenia. Dlatego nie można zagwarantować stałej dostępności oferowanych funkcji.

### Dostępność Miele@home

Możliwość korzystania z aplikacji Miele zależy od dostępności serwisu Miele@home w Państwa kraju.

Serwis Miele@home nie jest dostępny w każdym kraju.

Informacje o dostępności można uzyskać na stronie internetowej [www.miele.com](http://www.miele.com).

### Aplikacja Miele

Aplikację Miele można bezpłatnie pobrać z Apple App Store® lub z Google Play Store™.



### Pierwsza konfiguracja Miele@home

- Nacisnąć
- Przeciągnąć w lewo lub w prawo, aż pośrodku pojawi się @.
- Nacisnąć @.
- Nacisnąć palcem na żądaną metodę połączenia (APP lub WPS).

Po udanym zalogowaniu na ekranie startowym pojawia się





Jeśli połączenie nie mogło zostać utworzone, na wyświetlaczu pojawia się

- W takim przypadku należy ponownie uruchomić proces.

### Dezaktywacja lub aktywacja połączenia WiFi



- Nacisnąć

## Pozostałe ustawienia

- Przeciągnąć w lewo lub w prawo, aż pośrodku pojawi się @.
  - Nacisnąć @.
  - Aby zdezaktywować połączenie WiFi, nacisnąć .
- Pojawia się .
- Aby ponownie uaktywnić połączenie WiFi, nacisnąć .
  - Aby opuścić poziom menu, nacisnąć .

Gdy połączenie WiFi jest aktywne, na ekranie startowym świeci się .

### Resetowanie konfiguracji sieci

- Nacisnąć .
- Przeciągnąć w lewo lub w prawo, aż pośrodku pojawi się @.
- Nacisnąć @.
- Przeciągnąć w prawo, aż pośrodku pojawi się .
- Nacisnąć .
- Nacisnąć OK.



Wszystkie dokonane ustawienia i wartości wprowadzone dla Miele@home zostają zresetowane.

Połączenie WiFi zostało zdezaktywowane, na ekranie startowym świeci się .

Konfigurację sieci należy przywrócić do stanu fabrycznego, gdy utylizuje się urządzenie chłodnicze, sprzedaje lub rozpoczyna użytkowanie używanego urządzenia chłodniczego. Z urządzenia chłodniczego zostaną usunięte wszystkie dane osobiste. Poza tym poprzedni użytkownik nie będzie miał więcej dostępu do urządzenia chłodniczego.

### Zmiana głośności dźwięków ostrzegawczych i sygnałów dźwiękowych



Istnieje możliwość zmiany głośności dźwięków ostrzegawczych i sygnałów dźwiękowych (np. w przypadku wystąpienia alarmu drzwi lub komunikatu błędu). Dźwięki ostrzegawcze i sygnały dźwiękowe można również wyłączyć, jeśli przeszkadzają.

- Nacisnąć .
- Przeciągnąć w lewo lub w prawo, aż pośrodku pojawi się .
- Nacisnąć .
- Wybrać żądaną głośność, przeciągając po pasku segmentowym w lewo lub w prawo.
- Potwierdzić żądaną głośność, naciskając na pasek segmentowy.

Przy wyłączonych dźwiękach ostrzegawczych i sygnałach dźwiękowych wyświetlane jest .

### Zmiana jasności wyświetlacza





Jasność wyświetlacza można dopasować do warunków oświetleniowych otoczenia.

- Nacisnąć .
- Przeciągnąć w lewo lub w prawo, aż pośrodku pojawi się .
- Nacisnąć .
- Wybrać żądany poziom jasności, przeciągając po pasku segmentowym w lewo lub w prawo.
- Potwierdzić żądany poziom jasności, naciskając pasek segmentowy.

### Wyłączanie trybu pokazowego

Tryb pokazowy  umożliwia sprzedawcom prezentację urządzenia chłodniczego bez włączonego chłodzenia. Do prywatnego użytku to ustawienie nie jest potrzebne.





Jeśli tryb pokazowy został włączony fabrycznie, na ekranie startowym pokazywane jest .

- Nacisnąć .
- Nacisnąć .
- Przeciągnąć w lewo lub w prawo, aż pośrodku pojawi się .
- Nacisnąć .

Po wyłączeniu trybu pokazowego  urządzenie chłodnicze się wyłącza i musi zostać ponownie włączone.

### Przywracanie ustawień do stanu fabrycznego

Wszystkie ustawienia urządzenia chłodniczego zostaną przywrócone do stanu fabrycznego (ustawienia patrz „Opis urządzenia“).

- Nacisnąć .
  - Przeciągnąć w lewo lub w prawo, aż pośrodku pojawi się .
  - Nacisnąć .
- Pojawia się .
- Nacisnąć OK.

Urządzenie chłodnicze się wyłącza i musi zostać ponownie włączone.



### Informacje

Na wyświetlaczu zostaną pokazane dane urządzenia (oznaczenie modelu i numer fabryczny).

Proszę przygotować te dane urządzenia:

- do połączenia urządzenia chłodniczego z siecią WiFi (patrz rozdział „Pozostałe ustawienia“, punkt „Miele@home“) (w zależności od modelu).
- do zgłoszenia usterki w serwisie Miele (patrz rozdział „Serwis“).
- do sprawdzenia informacji w bazie danych EPREL (patrz rozdział „Serwis“).

### Wskazanie wymiany filtra zapachów



Po założeniu filtra zapachów (wyposażenie dodatkowe) należy najpierw uaktywnić wskazanie wymiany filtra zapachów  w trybie ustawień .

Wskazanie wymiany filtra zapachów  na ekranie startowym przypomina co ok. 6 miesięcy o tym, że należy wymienić filtr zapachów (patrz rozdział „Czyszczenie i konserwacja“, punkt „Wymiana filtra zapachów“).

### Tryb czyszczenia

Tryb czyszczenia  ułatwia czyszczenie komory chłodzenia (patrz rozdział „Czyszczenie i konserwacja“). Oświetlenie wnętrza pozostaje włączone, chociaż komora chłodzenia jest wyłączona. Sygnały akustyczne i optyczne również są wyłączone.

Włączony tryb czyszczenia  jest wskazywany na ekranie startowym.

Po zakończeniu czyszczenia tryb czyszczenia  należy wyłączyć. Gdy drzwi urządzenia są zamknięte dłużej niż 10 minut, tryb czyszczenia  wyłącza się automatycznie.

## Alarm temperaturowy i alarm drzwi

 Zagrożenie zdrowia przez spożycie zepsutych produktów spożywczych.

Jeśli temperatura przez dłuższy czas była wyższa niż  $-18\text{ }^{\circ}\text{C}$ , należy sprawdzić, czy mrożonki nie zostały rozmrożone całkowicie lub częściowo. Termin przydatności do spożycia produktów spożywczych ulega wówczas skróceniu.

Proszę sprawdzić, czy mrożonki nie są rozmrożone częściowo lub całkowicie. W takim przypadku należy użyć takie produkty spożywcze tak szybko, jak to możliwe, lub poddać je dalszej obróbce (gotowaniu lub pieczeniu), zanim zostaną ponownie zamrożone.

### Alarm temperaturowy

Urządzenie chłodnicze jest wyposażone w alarm temperaturowy drzwi, żeby wzrost temperatury w komorze mrożenia nie mógł pozostać niezauważony.

Jeśli temperatura w komorze mrożenia osiągnie zbyt wysoki zakres temperaturowy, symbol  w obszarze wskazań temperatury dla komory mrożenia świeci się na czerwono.

Dodatkowo rozlega się dźwięk ostrzegawczy, aż zostanie zakończony stan alarmowy lub nastąpi wcześniejsze wyłączenie dźwięku ostrzegawczego.

To, kiedy urządzenie rozpozna zakres temperaturowy jako zbyt wysoki, zależy od ustawionej temperatury.

Sygnał akustyczny i optyczny może się pojawić w następujących sytuacjach:

- Po włączeniu urządzenia temperatura w jednej ze stref temperaturowych zbyt mocno odbiega od ustawionej temperatury.
- Przy układaniu i wyjmowaniu mrożonek napłynęło zbyt dużo ciepłego powietrza z pomieszczenia.
- Zamrażana jest większa ilość produktów spożywczych.
- Zamrażane są ciepłe świeże produkty spożywcze.
- Wystąpiła awaria zasilania.
- Urządzenie chłodnicze jest uszkodzone.

Przed wyłączeniem alarmu temperaturowego należy ustalić i usunąć przyczynę alarmu.

Jeżeli sygnał ostrzegawczy będzie Państwu przeszkadzał, można go wcześniej wyłączyć.

■ Nacisnąć .

Komunikat ostrzegawczy został potwierdzony:  gaśnie, sygnał ostrzegawczy milknie.

Na wyświetlaczu pojawia się ekran startowy: w obszarze wskazań temperatury dla komory mrożenia przez ok. 1 minutę miga najwyższa temperatura, jaka dotychczas panowała w komorze mrożenia. Następnie wskazanie temperatury zmienia się na aktualną temperaturę w komorze mrożenia.

## Alarm drzwi

Urządzenie chłodnicze jest wyposażone w alarm drzwi, żeby uniknąć strat energii w przypadku pozostawienia otwartych drzwi urządzenia i żeby chronić chłodzone produkty przed ogrzaniem.

Gdy jedno z drzwi urządzenia pozostają otwarte przez dłuższy czas, symbol  w odpowiednim obszarze wskazań temperatury świeci się na żółto. Dodatkowo rozlega się sygnał ostrzegawczy i oświetlenie wnętrza świeci się pulsacyjnie.

Okres czasu do zastosowania alarmu drzwi może zostać zmieniony (patrz rozdział „Pozostałe ustawienia“).

Akustyczny sygnał ostrzegawczy alarmu drzwi można wyłączyć (patrz rozdział „Pozostałe ustawienia“).

Gdy tylko drzwi urządzenia zostaną zamknięte, sygnał ostrzegawczy milknie i gaśnie  na wyświetlaczu.

### Wcześniejsze wyłączenie alarmu drzwi

■ Nacisnąć .

Sygnał ostrzegawczy milknie, gaśnie , a oświetlenie wnętrza świeci się stale.

Jeśli drzwi urządzenia nie zostaną zamknięte, alarm drzwi powtarza się po ok. 1 minucie.

# Przechowywanie produktów w komorze chłodzenia

 Zagrożenie wybuchowe przez łatwo zapalne mieszaniny gazowe.

Łatwo zapalne mieszaniny gazowe mogą zostać zapalone przez podzespoły elektryczne.

Nie przechowywać w urządzeniu środków wybuchowych ani żadnych produktów zasilanych gazami palnymi (np. puszek z aerozolem). Odpowiednie puszki z aerozolem można rozpoznać po nadrukowanym opisie zawartości lub symbolu płomienia. Ewentualnie wydobywające się gazy mogą zostać zapalone przez podzespoły elektryczne.

 Niebezpieczeństwo uszkodzeń przez produkty spożywcze zawierające tłuszcz lub olej.

Jeśli w urządzeniu lub w drzwiach urządzenia przechowywane są produkty spożywcze zawierające tłuszcz lub olej, mogą wystąpić rysy naprężeniowe w tworzywie, tak że tworzywo będzie pękać lub się łamać.

Zwrócić uwagę na to, żeby ewentualnie wpływający tłuszcz lub olej nie miał kontaktu z plastikowymi elementami urządzenia chłodniczego.

Jeśli cyrkulacja powietrza nie jest wystarczająca, zmniejsza się wydajność chłodzenia i wzrasta zużycie energii.

Nie przechowywać produktów spożywczych zbyt blisko siebie, tak żeby powietrze miało możliwość swobodnej cyrkulacji.

Nie zakrywać wentylatora na tylnej ścianie.

## Różne obszary chłodzenia

Ze względu na naturalną cyrkulację powietrza w komorze chłodzenia tworzą się różne strefy temperaturowe.

Zimne, ciężkie powietrze opada w dolny obszar komory chłodzenia. Proszę wykorzystywać różne strefy chłodzenia przy przechowywaniu produktów spożywczych.

To jest urządzenie chłodnicze z automatycznym chłodzeniem dynamicznym, które przy włączonym wentylatorze zapewnia równomierne ustawienie temperatury. Różne strefy chłodzenia wyróżniają się dzięki temu w znacznie mniejszym stopniu.

## Najcieplejszy obszar

Najcieplejszy obszar w komorze chłodzenia jest na samej górze z przodu i w drzwiach urządzenia. Te obszary należy wykorzystywać np. do przechowywania masła, żeby pozostawało smarowne i sera, żeby zachował aromat.

## Najzimniejszy obszar

Najzimniejszy obszar w komorze chłodzenia jest bezpośrednio nad płytą oddzielającą strefę PerfectFresh Active i przy tylnej ścianie. Jeszcze niższe temperatury panują jednak w pojemnikach strefy PerfectFresh Active.

Ustawienie temperatury 4 °C i odpowiednia higiena zapobiegają namnażaniu bakterii, np. salmonelli i listerii, które mogą doprowadzić do ciężkich zatruc pokarmowych.

Dlatego proszę wykorzystywać te obszary w komorze chłodzenia i w strefie PerfectFresh Active do przechowywania wszystkich wrażliwych i łatwo psujących się produktów spożywczych, jak np.:

# Przechowywanie produktów w komorze chłodzenia

- ryby, mięso, drób
- wędliny, dania gotowe
- dania i wypieki z jajek i śmietany
- świeże ciasto drożdżowe na placek, pizzę, kisz
- sery z surowego mleka i inne produkty z surowego mleka
- humus, pasta warzywna, roślinne zamienniki sera
- zapakowane w folię gotowe warzywa
- ogólnie wszystkie świeże produkty spożywcze (których termin przydatności do spożycia odwołuje się do temperatury przechowywania poniżej 4 °C)

## Niezalecane do przechowywania w komorze chłodzenia

Nie wszystkie produkty spożywcze nadają się do przechowywania w temperaturach poniżej 5 °C, ponieważ są one wrażliwe na zimno.

Do takich wrażliwych na zimno produktów spożywczych należą między innymi:

- ananasy, awokado, banany, owoce granatu, mango, melony, papaje, owoce palmowe, owoce cytrusowe (jak cytryny, pomarańcze, mandarynki, grejpfruty)
- owoce dojrzewające
- bakłażany, ogórki, kartofle, papryka, pomidory, cukinia
- twarde ser (jak parmezan)

**Wskazówka:** Zmienna strefa temperaturowa umożliwi alternatywne wykorzystanie komory mrożenia jako dodatkowej komory chłodzenia. Te produkty spożywcze mogą być optymalnie przechowywane w zakresie temperaturowym od 8 °C do 14 °C (patrz rozdział „Przechowywanie produktów spożywczych w dodatkowej komorze chłodzenia“, punkt „Zakres temperaturowy 8 °C do 14 °C“).

## Prawidłowe przechowywanie produktów spożywczych

Produkty spożywcze w komorze chłodzenia należy przechowywać w opakowaniu lub pod przykryciem (w strefie PerfectFresh Active występują wyjątki). Dzięki temu unika się przejmowania zapachów, wysuszenia produktów spożywczych i przenoszenia ewentualnych drobnoustrojów. Jest to szczególnie istotne przy przechowywaniu zwierzęcych produktów spożywczych. Proszę uważać na to, żeby szczególnie takie produkty spożywcze jak surowe mięso i ryby nie miały kontaktu z innymi produktami spożywczymi.

Przy prawidłowym ustawieniu temperatury i odpowiedniej higienie można znacznie przedłużyć okres przydatności do spożycia produktów spożywczych. Unika się marnowania żywności.





# Przechowywanie żywności w strefie PerfectFresh Active

## Strefa PerfectFresh Active

Strefa PerfectFresh Active spełnia wymagania dla komory chłodniczej zgodnie z DIN EN 62552:2020.

W strefie PerfectFresh Active panują optymalne warunki przechowywania dla owoców, warzyw, ryb, mięsa i produktów mlecznych. Produkty spożywcze pozostają znacznie dłużej świeże, zachowują smak i witaminy.

W strefie PerfectFresh Active temperatura jest regulowana automatycznie i zawiera się w zakresie od 0 do 3 °C. Są to temperatury niższe niż w tradycyjnej komorze chłodzenia, dla niewrażliwych na zimno produktów spożywczych stanowiące jednak optymalne warunki przechowywania.

Ponadto można tak regulować ilość wilgoci w powietrzu znajdującym się w strefie PerfectFresh Active, żeby wilgotność najlepiej odpowiadała przechowywanej żywności. Gdy włączony jest dodatkowo nawilżacz , przechowywane owoce i warzywa są zwilżane parą wodną. Nawilżacz  włącza się co około 90 minut i przy każdym otwarciu drzwi. Podwyższona wilgotność powietrza powoduje, że produkty spożywcze zachowują swoją własną wilgoć i nie wysychają tak szybko.

Proszę pamiętać, że dobry stan wyjściowy produktów spożywczych ma decydujące znaczenie dla dobrych rezultatów przechowywania.

Produkty spożywcze należy wyjąć ze strefy PerfectFresh Active ok. 30 do 60 minut przed spożyciem. Dopiero w temperaturze pokojowej rozwija się ich smak i aromat.

## Wilgotny pojemnik



W **wilgotnym pojemniku** panuje temperatura od 0 do 3 °C, w zależności od położenia pokrywy pojemnika wilgotność nie jest  $\delta$  lub jest  $\delta\delta\delta$  podwyższona.

### Niepodwyższona wilgotność powietrza $\delta$

Przy ustawieniu  $\delta$  wilgotny pojemnik stanie się pojemnikiem suchym (patrz punkt „Suchy pojemnik“).

### Podwyższona wilgotność powietrza $\delta\delta\delta$

Przy takim ustawieniu pojemnik jako wilgotny pojemnik nadaje się do przechowywania owoców i warzyw.

Przy podwyższonej wilgotności powietrza w wilgotnym pojemniku może dojść do utworzenia wody kondensacyjnej.

Jeśli wydaje się Państwu, że tworzy się zbyt dużo wody kondensacyjnej i ma to negatywny wpływ na produkty spożywcze, należy postępować w następujący sposób:

Usunąć wodę kondensacyjną za pomocą ręcznika kuchennego.

Otworzyć pokrywę pojemnika, wybierając pozycję „Niepodwyższona wilgotność powietrza  $\delta$ “.

Wyłączyć nawilżacz .



# Przechowywanie żywności w strefie PerfectFresh Active

## Wybieranie podwyższonej wilgotności powietrza ∞∞∞

Przy tym ustawieniu ∞∞∞ powinien być włączony nawilżacz  $\overline{\text{H}}$ .

Przy włączonym nawilżaczem  $\overline{\text{H}}$  zwiększa się nieznacznie zużycie energii. Dodatkowo może dojść do wzmożenia odgłosów urządzenia.

- Nacisnąć  $\text{H}$ .
- Przeciągnąć w lewo lub w prawo, aż pośrodku pojawi się  $\overline{\text{H}}$ .
- Nacisnąć  $\overline{\text{H}}$ .
- Przeciągnąć w lewo, aż pośrodku pojawi się żądana intensywność nawilżania (1: małe nawilżanie; 3: maksymalne nawilżanie).
- W celu potwierdzenia nacisnąć palcem na żądane ustawienie.

Symbol  $\overline{\text{H}}$  świeci się na pomarańczowo.

- Otworzyć szufladę wilgotnego pojemnika.

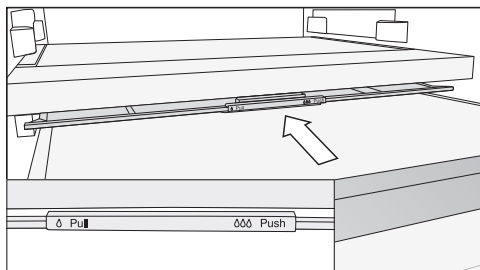

- Przesunąć pokrywę pojemnika do oporu do tyłu.

Pokrywa pojemnika jest zamknięta i wilgoć pozostaje w pojemniku ∞∞∞.

## Wybieranie niepodwyższonej wilgotności powietrza ∆

Przy tym ustawieniu ∆ nawilżacz  $\overline{\text{H}}$  powinien być wyłączony.

- Nacisnąć  $\text{H}$ .
- Przeciągnąć w lewo lub w prawo, aż pośrodku pojawi się  $\overline{\text{H}}$ .
- Nacisnąć  $\overline{\text{H}}$ .
- Przeciągnąć w prawo i nacisnąć  $\text{H}$ .

Symbol  $\overline{\text{H}}$  świeci się na biało.

- Otworzyć szufladę wilgotnego pojemnika.

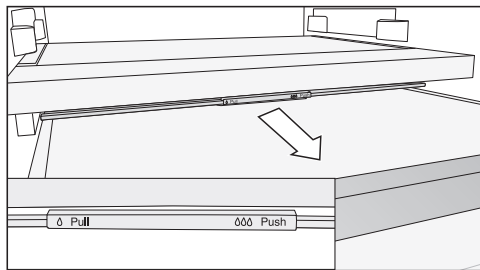

- Wyciągnąć pokrywę pojemnika do oporu do przodu.

Pokrywa pojemnika jest otwarta i wilgotność powietrza ulega zmniejszeniu ∆.

Gdy produkty spożywcze wystają poza krawędź szuflady, przy wsuwaniu szuflady może dojść do zmiany pozycji pokrywy pojemnika i jego zamknięcia.

Przy napełnianiu szuflady należy zwrócić uwagę na to, żeby produkty spożywcze nie obijały się o pokrywę od dołu.

# Przechowywanie żywności w strefie PerfectFresh Active

## Nawilżacz (zamglawiacz)

Przy włączonym nawilżaczu  owoce i warzywa przechowywane w wilgotnym pojemniku będą zwilżane wodą przy każdym otwarciu drzwi oraz w przybliżeniu raz na 90 minut. Para wodna zapewnia dodatkową wilgoć w wilgotnym pojemniku.

Nawilżacz i przynależny zbiornik wody znajdują się w płycie rozdzielającej pomiędzy komorą chłodzenia i strefą PerfectFresh Active.

Przed włączeniem nawilżacza (patrz rozdział „Pozostałe ustawienia”), należy zwrócić uwagę na następujące rzeczy:

- Zbiornik wody jest umyty, napełniony wodą i zatrzęsnięty w urządzeniu.
- Pokrywa wilgotnego pojemnika jest zamknięta (ustawienie 000).

Woda w zbiorniku wody wystarcza na ok. 4 miesiące.

Zbiornik wody musi zostać ponownie napełniony, gdy nawilżacz przestaje produkować parę wodną.

 Niebezpieczeństwo uszkodzeń przez nieodpowiednie napełnienie. Płyny zawierające cukier mogą uczynić nawilżacz niezdatnym do użytku. Napełniać zbiornik wody wyłącznie świeżą wodą pitną.

 Zagrożenie zdrowia przez zanieczyszczoną wodę. Zastosowanie zanieczyszczonej wody może doprowadzić do zatrucia. Napełniać zbiornik wody wyłącznie świeżą wodą pitną.

 Zagrożenie zdrowia przez skażoną wodę.

Woda, która stoi w zbiorniku wody przez dłuższy czas, może być skażona i zagrażać zdrowiu.

Wyczyścić zbiornik wody nawilżacza i napełnić zbiornik wody świeżą wodą pitną, gdy urządzenie chłodnicze lub komora chłodzenia były wyłączone przez dłuższy czas (więcej niż 2 dni), albo gdy nawilżacz był wyłączony przez dłuższy czas (więcej niż 2 dni).

Wyczyścić zbiornik wody nawilżacza i napełnić zbiornik wody świeżą wodą pitną, gdy przez dłuższy czas (więcej niż 2 tygodnie) był włączony tryb Holiday .

# Przechowywanie żywności w strefie PerfectFresh Active

## Napełnianie zbiornika wody nawilżacza

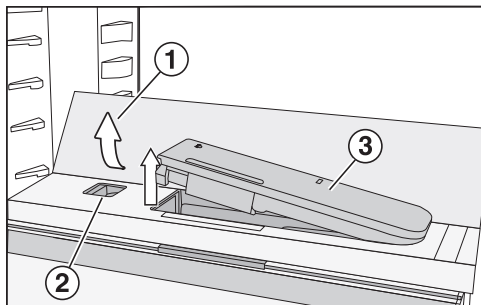

- Nacisnąć tylny, zewnętrzny narożnik szklanego dna ①.

Szklane dno uchyla się z przodu do góry.

- Unieść szklane dno i przechylić je do tyłu.

Szklane dno jest ustawione w pionie.

- Przesunąć suwak ② w lewo.

Zbiornik wody ③ wyskakuje z zagłębienia.

- Wyjąć zbiornik wody i napełnić do oznaczenia wodą pitną.

- Włożyć zbiornik wody z powrotem do urządzenia.

- Złożyć szklane dno ① do dołu.

## Suchy pojemnik



W **suchym pojemniku** panuje temperatura od 0 do 3 °C, wilgotność powietrza nie jest podwyższona ∆.

Suchy pojemnik nadaje się szczególnie do przechowywania łatwo psujących się produktów spożywczych, takich jak:

- świeże ryby, skorupiaki i owoce morza
- mięso, drób, wędliny
- świeże sałatki
- produkty mleczne jak mleko, jogurty, sery, śmietana, twaróg itd.
- produkty roślinne jak tofu, napoje owsiane, humus, pasty warzywne, zamienniki roślinne produktów mięsnych i sera itp.
- Ponadto można tutaj przechowywać produkty spożywcze każdego rodzaju, o ile są zapakowane.

Proszę pamiętać, że produkty bogate w białko szybciej się psują.

Oznacza to, że skorupiaki i małże psują się szybciej niż ryby, a ryby psują się szybciej niż mięso.

Te produkty spożywcze ze względów higienicznych należy przechowywać wyłącznie **przykryte lub zapakowane**.

# Przechowywanie żywności w strefie PerfectFresh Active

---

**Proszę jeszcze raz uwzględnić następujące wskazówki, gdy nie są Państwo zadowoleni z rezultatów przechowywania produktów spożywczych (produkty spożywcze np. już po krótkim okresie przechowywania stają się oklapłe lub zwiędłe):**

- Do urządzenia należy wkładać wyłącznie świeże produkty spożywcze. Stan początkowy przechowywanych produktów spożywczych ma decydujące znaczenie dla zachowania ich świeżości.
- Przed włożeniem produktów spożywczych należy wyczyścić pojemniki strefy PerfectFresh Active.
- Osuszyć bardzo wilgotne produkty spożywcze przed ich włożeniem do urządzenia.
- Nie przechowywać w strefie PerfectFresh Active żadnych wrażliwych na zimno produktów spożywczych (patrz rozdział „Przechowywanie produktów spożywczych w komorze chłodzenia“, punkt „Niezalecane do przechowywania w komorze chłodzenia“).
- Do przechowywania produktów spożywczych wybrać właściwy pojemnik strefy PerfectFresh Active, jak również właściwą pozycję pokrywy pojemnika (niepodwyższona wilgotność powietrza  $\delta$  lub podwyższona wilgotność powietrza  $\delta\delta$ ).
- Podwyższona wilgotność powietrza  $\delta\delta\delta$  w wilgotnym pojemniku jest uzyskiwana przez wilgoć zawartą w przechowywanych produktach spożywczych, gdy są one przechowywane bez opakowania. Im więcej żywności jest przechowywane w pojemniku, tym wyższa jest wilgotność.
- Nie przepelniać pojemników.
- Gdy przy ustawieniu  $\delta\delta\delta$  wydaje się Państwu, że tworzy się zbyt dużo wody kondensacyjnej i ma to negatywny wpływ na produkty spożywcze:
  - Usunąć wodę kondensacyjną za pomocą ręcznika kuchennego.
  - Wstawić ruszt lub podobną coś podobnego, żeby nadmiar wilgoci mógł ściekać.
  - Otworzyć pokrywę pojemnika, wybierając pozycję „Niepodwyższona wilgotność powietrza  $\delta$ “ i wyłączyć nawilżacz .
- Jeśli wilgotność powietrza mimo ustawienia  $\delta\delta\delta$  jest zbyt niska, proszę zapakować produkty spożywcze w szczelne opakowania.
- Jeśli mają Państwo wrażenie, że temperatura w strefie PerfectFresh Active jest zbyt wysoka lub zbyt niska, proszę najpierw spróbować wyregulować ją poprzez komorę chłodzenia, zmieniając tam temperaturę w niewielkim zakresie o 1 do 2 °C. Najpóźniej wtedy, gdy na dnie pojemników PerfectFresh Active utworzą się kryształki lodu, temperatura musi zostać podwyższona, ponieważ w przeciwnym razie produkty spożywcze ulegną uszkodzeniu przez zbyt niską temperaturę przechowywania.
- Jeśli zmiana temperatury w komorze chłodzenia okaże się niewystarczająca, należy zmienić temperaturę w strefie PerfectFresh Active (patrz rozdział „Prawidłowa temperatura“).

# Przechowywanie produktów spożywczych w dodatkowej komorze chłodzenia

Zmienna strefa temperaturowa umożliwia wykorzystanie komory mrożenia jako alternatywnej komory chłodzenia.

Można dodatkowo schłodzić większą ilość świeżych produktów spożywczych lub napojów, np. na przyjęcie w ogrodzie lub w miesiącach letnich.

Dodatkową komorę chłodzenia włącza się w trybie ustawień (patrz rozdział „Pozostałe ustawienia“, punkt „Zmienna strefa temperaturowa (Freeze&Cool)“).

W zależności od przechowywanych produktów spożywczych można ustawić temperaturę od -2 °C do 14 °C:

## Zakres temperaturowy: 8 °C do 14 °C

Ten zakres temperaturowy odpowiada temperaturom, jakie panują zwykle w piwnicy.

- wrażliwe na zimno niezapakowane warzywa jak ziemniaki, cebula, bakłażany, ogórki, kartofle, papryka, pomidory, cukinia
- wrażliwe na zimno niezapakowane owoce jak ananasy, awokado, banany, owoce granatu, mango, melony, papaje, owoce palmowe, owoce cytrusowe (jak cytryny, pomarańcze, mandarynki, grejpfruty)
- warzywa i owoce jak pomidory, gruszki, nektarynki, kiwi, śliwki, które nie powinny zbyt szybko dojrzeć
- wrażliwe na zimno wino
- napoje odświeżające jak woda mineralna, lemoniada, nektary i soki owocowe
- konserwy
- twarde ser (parmezan)
- masło, które powinno być gotowe do smarowania

## Zakres temperaturowy: 3 °C do 9 °C

Ten zakres temperaturowy odpowiada temperaturom w komorze chłodzenia.

Przestrzegać zaleceń dotyczących przechowywania w rozdziale „Przechowywanie produktów spożywczych w komorze chłodzenia“.

## Zakres temperaturowy: -2 °C do 3 °C

Klimat przechowywania taki jak w suchym pojemniku (patrz rozdział „Przechowywanie produktów spożywczych w strefie Perfect Active“, punkt „Suchy pojemnik“).

Nadaje się szczególnie do przechowywania łatwo psujących się produktów spożywczych.

## -2 °C do 0 °C

- świeże ryby, skorupiaki i owoce morza

## 0 °C do 3 °C

- mięso, drób, wędliny
- produkty mleczne jak jogurty, sery, śmietana, twaróg itd.
- sery z surowego mleka i inne produkty z surowego mleka
- produkty roślinne jak tofu, napoje owsiane, humus, falafel, pasty warzywne itd.
- zamienniki roślinne produktów mięsnych i serów
- dania z jajek i śmietany
- świeże ciasto, ciasto na wypieki, ciasto na pizzę
- świeże sałatki, dania gotowe
- Ponadto można tutaj przechowywać produkty spożywcze każdego rodzaju, o ile są zapakowane.

# Zamrażanie i przechowywanie

## Co się dzieje przy zamrażaniu świeżych produktów spożywczych?

 Zagrożenie zdrowia przez spożycie zepsutych produktów spożywczych.

Jeśli temperatura przez dłuższy czas była wyższa niż  $-18^{\circ}\text{C}$ , należy sprawdzić, czy mrożonki nie zostały rozmrożone całkowicie lub częściowo. Termin przydatności do spożycia produktów spożywczych ulega wówczas skróceniu.

Proszę sprawdzić, czy mrożonki nie są rozmrożone częściowo lub całkowicie. W takim przypadku należy zużyć takie produkty spożywcze tak szybko, jak to możliwe, lub poddać produkty spożywcze dalszej obróbce (gotowaniu lub pieczeniu), zanim zostaną ponownie zamrożone.

Świeże produkty spożywcze muszą zostać zamrożone jak najszybciej, aby zachowały wartości odżywcze, witaminy, wygląd i smak.

Jeśli produkt spożywczy został zamrożony szybko, płyny komórkowe mają mniej czasu na wydostanie się z komórek do przestrzeni międzykomórkowej. Komórki kurczą się w znacznie mniejszym stopniu. Przy rozmrażaniu ta niewielka ilość płynu, która wydostała się wcześniej do przestrzeni międzykomórkowej, może powrócić do komórek, tak że utrata soków jest bardzo niewielka. Ponadto tworzy się tylko mała kałuża wody.

### Maksymalna zdolność mrożenia

Aby produkty spożywcze możliwie szybko zamarzały „na wskroś”, nie może zostać przekroczona maksymalna zdolność mrożenia. Maksymalną zdolność

mrożenia w ciągu 24 godzin można znaleźć na tabliczce znamionowej „Zdolność mrożenia ... kg/24 h”.

## Przechowywanie gotowych mrożonek

Gdy chcą Państwo przechowywać gotowe mrożonki, już podczas dokonywania zakupu w sklepie należy sprawdzić:

- czy opakowanie nie jest uszkodzone
- datę przydatności do spożycia
- temperaturę chłodzenia w chłodziarce sklepowej (musi wynosić  $-18^{\circ}\text{C}$  lub mniej).

- W miarę możliwości mrożonki należy transportować w torbie izolacyjnej i szybko przełożyć do urządzenia chłodniczego.

## Zamrażanie świeżych produktów spożywczych

### Przed włożeniem

- W przypadku świeżych produktów spożywczych w ilości większej niż 2 kg, 6 godzin przed włożeniem produktów spożywczych należy włączyć funkcję SuperFrost ❄.
- W przypadku jeszcze większej ilości mrożonek, funkcję SuperFrost ❄ należy włączyć 24 godziny przed włożeniem produktów spożywczych.

Mrożonki znajdujące się już w urządzeniu uzyskają dzięki temu rezerwę zimna.

- Zamrażać wyłącznie świeże i nieuszkodzone produkty spożywcze.

# Zamrażanie i przechowywanie

Proszę zwrócić uwagę, że określone produkty spożywcze nie nadają się do zamrażania. Należą do nich np. rodzaje warzyw, które zwykle są spożywane na surowo, jak sałata liściasta lub rzodkiewka.

**Wskazówka:** Aby owoce i warzywa zachowały kolor, smak, aromat i witaminę C, przed zamrożeniem należy je zblanszować. W tym celu warzywa należy wkładać porcjami do wrzącej wody na 2–3 minuty. Następnie wyjąć warzywa i szybko schłodzić w zimnej wodzie. Pozostawić warzywa do obcieknięcia.

## Pakowanie mrozonek

■ Produkty należy zamrażać w porcjach.

**Wskazówka:** Aby uniknąć oparzeń mroзовych żywności, należy wybrać odpowiednie opakowanie (jak np. pojemnik do zamrażania).

- Wycisnąć powietrze z opakowania i zamknąć szczelnie opakowanie.
- Opisać na opakowaniu zawartość i datę zamrożenia.

## Wkładanie mrozonek

 Niebezpieczeństwo uszkodzeń przez zbyt ciężki ładunek.

Zbyt ciężki ładunek może doprowadzić do uszkodzenia szuflady na mrozonki/płyty szklanej.

Przestrzegać zawsze maksymalnej wielkości załadunku:  
szuflada na mrozonki = 15 kg  
płyta szklana = 35 kg

Zamrożone produkty spożywcze nie mogą dotykać już zamrożonych produktów spożywczych, aby nie spowodować ich rozmrożenia.

- Aby uniknąć przymarzania produktów spożywczych, opakowania należy wkładać suche.

Aby produkty spożywcze szybko zamrzęły „na wskroś”, nie należy przekraczać następujących wielkości opakowania:

- owoce i warzywa maks. 1 kg
- mięso maks. 2,5 kg

## – mała ilość mrozonek

Produkty spożywcze zamrażać w górnych szufladach na mrozonki.

- Ułożyć mrozonki płasko na dnie **górnego** szuflady na mrozonki, żeby możliwie szybko przemarzły „na wskroś”.

## – VarioRoom: wkładanie maksymalnej ilości mrozonek (patrz tabliczka znamionowa)

Jeśli szczeliny wentylacyjne są zastawione, zmniejsza się wydajność chłodzenia i wzrasta zużycie energii.

Przy dokładaniu mrozonek proszę uważać, żeby nie zasłonić szczelin wentylacyjnych.

**Wskazówka:** Komorę mrożenia można elastycznie powiększyć. Do zamrażania większych produktów, jak np. indyk lub dziczyzna, można wyjąć płyty szklane pomiędzy szufladami na mrozonki.

- Wyjąć górne szuflady na mrozonki.
- Ułożyć mrozonki płasko na górnej płycie szklanej, żeby możliwie szybko przemarzły „na wskroś”.

## Po zamrażaniu:

- Wyłączyć funkcję SuperFrost ❄.
- Włożyć zamrożone mrozonki do szuflady na mrozonki i wsunąć szuflady z powrotem do urządzenia.

# Zamrażanie i przechowywanie

---

## Szybkie schładzanie napojów

W celu szybkiego schłodzenia napojów w komorze chłodzenia należy włączyć funkcję SuperCool ❄️.

Jeśli chcieliby Państwo schłodzić większą ilość napojów lub schłodzić również dodatkowe napoje w komorze mrożenia, wówczas w trybie ustawień ⚙️ należy wybrać funkcję Tryb Party 🎉.

Butelki, które zostały włożone do komory mrożenia celu szybkiego schłodzenia, należy z powrotem wyjąć **najpóźniej po jednej godzinie**. Butelki mogą popękać.

## Stosowanie wyposażenia

### Przygotowywanie kostek lodu

- Napętnić pojemnik na kostki lodu w trzech czwartych wodą i wstawić pojemnik na kostki lodu na dno szuflady na mrożonki.
- Do podważenia przymarznętego pojemnika na kostki lodu zastosować tępy przedmiot, np. trzonek łyżki.

**Wskazówka:** Kostki lodu można łatwo wyjąć z tacki, gdy przytrzyma się ją przez chwilę pod bieżącą wodą.



Nie wolno usuwać tabliczki znamionowej znajdującej się we wnętrzu urządzenia chłodniczego. Będzie ona potrzebna w przypadku wystąpienia usterki.

Proszę zwrócić uwagę na to, żeby do elektroniki ani do oświetlenia nie dostała się woda.

 Niebezpieczeństwo uszkodzeń przez wnikającą wilgoć. Para z myjki parowej może uszkodzić tworzywa i podzespoły elektryczne. Nie stosować myjki parowej do czyszczenia urządzenia.

Przez otwór odpływowy na wodę z odmrażania nie może spływać woda z mycia.

## Odmrażanie

### Komora chłodzenia i strefa PerfectFresh Active

Komora chłodzenia i strefa PerfectFresh Active odmrażają się automatycznie.

Woda z odmrażania spływa poprzez rynienkę i otwór odpływowy do systemu odparowywania z tyłu urządzenia chłodniczego. Pod wpływem ciepła kompresora woda z odmrażania odparowuje automatycznie.

### Komora mrożenia

Urządzenie jest wyposażone w system „NoFrost“, przez co odmrażanie odbywa się automatycznie.

Wytrącająca się z powietrza wilgoć osadza się na parowniku i od czasu do czasu jest automatycznie odmrażana i odparowywana.

Dzięki automatycznemu odmrażaniu komora mrożenia zawsze pozostaje wolna od lodu. Ten szczególny system nie rozmraża produktów spożywczych znajdujących się w urządzeniu.

## Wskazówki dotyczące środków czyszczących

We wnętrzu urządzenia chłodniczego stosować wyłącznie środki do czyszczenia i konserwacji obojętne dla żywności.

Aby nie uszkodzić powierzchni, do czyszczenia nie należy stosować **żadnych**:

- środków zawierających sodę, amoniak, kwasy lub chlor
- środków rozpuszczających osady wapienne
- szorujących środków czyszczących (np. proszki i mleczka do szorowania, pumeks)
- środków zawierających rozpuszczalniki
- środków do czyszczenia stali szlachetnej
- środków do czyszczenia zmywarek do naczyń
- aerozoli do czyszczenia piekarników
- środków do czyszczenia płyt szklano-ceramicznych (za wyjątkiem czyszczenia frontów szklanych)
- środków do czyszczenia szkła (za wyjątkiem czyszczenia frontów szklanych: lekkie środki do czyszczenia szkła z alkoholem, które nie zawierają żadnych dodatków, np. cytrusowych itp.)
- szorujących twardych gąbek i szczotek (np. zmywaków do garnków)

# Czyszczenie i konserwacja





- środków do ścierania zabrudzeń
- ostrych skrobaków metalowych.

Do czyszczenia zalecamy czystą gąbczastą ściereczkę oraz ciepłą wodę z dodatkiem płynu do mycia naczyń.

## Przygotowanie urządzenia chłodniczego do czyszczenia

### Czyszczenie samej komory chłodzenia:

Włączyć tryb czyszczenia . Chłodzenie w komorze chłodzenia jest przy tym wyłączone, oświetlenie wnętrza pozostaje włączone.

- Nacisnąć .
- Przeciągnąć w lewo lub w prawo, aż pośrodku pojawi się .
- Nacisnąć .
- Aby opuścić ten poziom ustawień, nacisnąć .

Włączony tryb czyszczenia  jest wskazywany na ekranie startowym.

- Wyjąć produkty spożywcze z komory chłodzenia i przechować je w chłodnym miejscu.
- Do czyszczenia wyjąć wyposażenie, które można wyjąć (patrz rozdział „Wymywanie, rozkładanie i czyszczenie wyposażenia“).

### Czyszczenie komory mrożenia/całego urządzenia chłodniczego:

- Wyłączyć urządzenie chłodnicze.  
Na wyświetlaczu pojawia się  i chłodzenie jest wyłączone.
- Wyjąć produkty spożywcze z komory mrożenia/urządzenia chłodniczego i przechować je w chłodnym miejscu.
- Do czyszczenia wyjąć wyposażenie, które można wyjąć (patrz rozdział „Wymywanie, rozkładanie i czyszczenie wyposażenia“).

### Czyszczenie wnętrza

Czyścić urządzenie regularnie, ale przynajmniej raz w miesiącu.

W przypadku dłuższego oddziaływania zabrudzeń ich usunięcie może być więcej niemożliwe.

Powierzchnie mogą się przebarwić lub zmienić.

Zabrudzenia najlepiej jest usuwać od razu.

- Wyczyścić **wnętrze** czystą gąbczastą ściereczką, ciepłą wodą z dodatkiem płynu do mycia naczyń.
- Po czyszczeniu zmyć wszystko czystą wodą i wytrzeć do sucha ręcznikiem kuchennym.
- Rynienkę i otwór odpływowy na wodę z odmrażania należy czyścić częściej przy pomocy patyczka higienicznego lub podobnego przedmiotu, żeby woda z odmrażania zawsze mogła spływać bez przeszkód.
- Aby zapewnić wystarczającą wentylację i uniknąć wytworzenia nieprzyjemnego zapachu, należy pozostawić urządzenie chłodnicze otwarte jeszcze przez chwilę.

## Mycie wyposażenia ręcznie lub w zmywarce do naczyń

Następujące elementy powinny być myte wyłącznie **ręcznie**:

- panele lub listwy ze stali szlachetnej
- półka w drzwiach z mikroregulacją
- półki z nadrukami
- ruchoma półka na butelki
- płyta rozdzielająca z miejscem na butelki
- wszystkie szuflady i pokrywy pojemników (występujące w zależności od modelu)
- pojemnik do sortowania.

Następujące elementy są przeznaczone do **mycia w zmywarce do naczyń**:

**⚠ Niebezpieczeństwo uszkodzeń przez zbyt wysokie temperatury zmywania.**

Mycie elementów urządzenia w zmywarce do naczyń w temperaturze przekraczającej 55 °C może spowodować, że staną się one niezdatne do użytku i np. ulegną deformacji.

Dla elementów nadających się do mycia w zmywarce wybierać wyłącznie programy zmywania o temperaturze maksymalnej 55 °C.

Elementy plastikowe mogą się przebarwić w zmywarce do naczyń w wyniku kontaktu z barwnikami naturalnymi, zawartymi np. w marchewkach, pomidorach i keczupie. Te przebarwienia nie mają żadnego wpływu na stabilność tych elementów.

- uchwyt na butelki, półeczka na jajka, tacka na kostki lodu
- półki w drzwiach urządzenia (bez paneli stalowych)

- półki (bez listew i bez nadruków)
- 2 części zbiornika wody nawilżacza
- adaptery dla półek dzielonych
- płyty szklane (bez listew ochronnych)
- uchwyt dla filtra zapachów (dostępny jako wyposażenie dodatkowe).

## Wymywanie i rozkładanie wyposażenia do czyszczenia

### Wymywanie półki z mikroregulacją

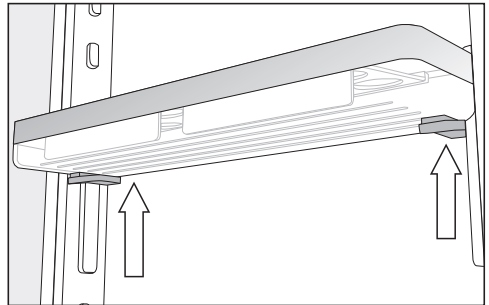

- Chwycić półkę obydwiema rękami, nacisnąć po obu stronach szare przyciski znajdujące się pod półką i wysunąć półkę do góry z listew prowadzących.
- Zdjąć listwę prowadzącą z zaczepów.
- Po czyszczeniu założyć listwę prowadzącą na wybranej pozycji i założyć drugą listwę prowadzącą równoległe do pierwszej listwy po przeciwnej stronie.
- Wsunąć półkę z powrotem od góry na listwy prowadzące.

### Rozkładanie półki/półki na butelki

Zdjąć panele ze stali szlachetnej, zanim włoży się półkę/półkę na butelki do zmywarki do naczyń.

Aby zdjąć panele stalowe, należy postępować w następujący sposób:

## Czyszczenie i konserwacja

- Postawić półkę na blacie roboczym.

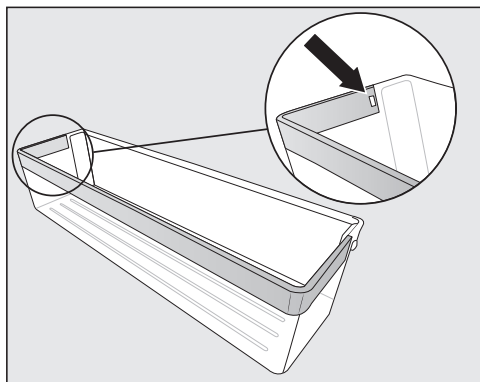

- Wycisnąć zaczep z zagłębienia. Teraz cały panel ze stali szlachetnej oddzieli się od półki.
- Po czyszczeniu zamocować panel stalowy na półce w odwrotnej kolejności.

### Rozkładanie półek/półek z oświetleniem

**!** Niebezpieczeństwo uszkodzeń przez nieprawidłowe czyszczenie. Listwa stalowa z oświetleniem LED zostanie uszkodzona, gdy do czyszczenia włoży się ją do wody. Listwy ze stali szlachetnej z podświetleniem LED należy czyścić wyłącznie ręcznie za pomocą wilgotnej ściereczki.

Zdjąć listwy ze stali szlachetnej lub listwy ze stali szlachetnej z oświetleniem LED, zanim włoży się półki do zmywarki do naczyń.

- Położyć półkę górną stroną do dołu na blacie roboczym na miękkiej podkładce (np. na ścierce do naczyń).

**!** Niebezpieczeństwo uszkodzeń przez nieprawidłową manipulację. Przy ściąganiu listwy ze stali szlachetnej z oświetleniem LED mogą zostać uszkodzone styki metalowe. Te styki w lewym przednim narożniku zaopatrują oświetlenie LED w prąd. Zawsze najpierw należy zwolnić stronę, po której nie ma styków.

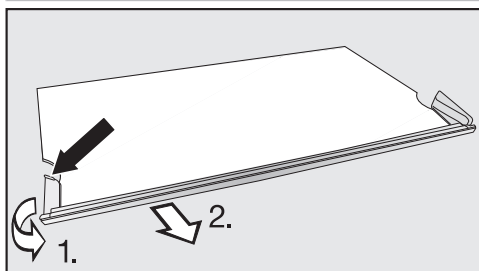

- Chwycić plastikową oprawkę po lewej stronie listwy stalowej w najbardziej wysuniętym do tyłu miejscu.

1. Ściągnąć plastikową oprawkę z półki i
2. równocześnie ściągnąć listwę. Teraz oddzieli się także przeciwna strona.

- Po czyszczeniu zamocować listwę ze stali szlachetnej na półce, postępując w odwrotnej kolejności.

### Rozkładanie półek dzielonych

Przed czyszczeniem półki zdjąć listwę ozdobną. Należy przy tym postępować w następujący sposób:

- Położyć półkę na miękkiej podkładce (np. na ścierce kuchennej) na blacie roboczym.
- Ściągnąć listwę ozdobną zaczynając po jednej stronie.
- Zdjąć oba adaptory z podpórek po lewej i po prawej stronie.

## Czyszczenie i konserwacja

- Po czyszczeniu założyć oba adaptery na żądanej wysokości po lewej i po prawej stronie na podpórki.
- Założyć listwę ozdobną z powrotem na każdą półkę.

### Wymywanie szuflad z komory chłodzenia

- Wyciągnąć szufladę do oporu.

Szuflada jest zatrzaśnięta w tylnym obszarze przez zaczepy. Przed wyjęciem należy zwolnić zatrzask.

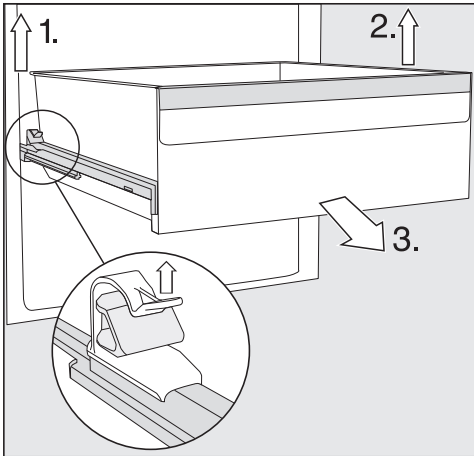

- 1. Podważyć lewy zaczep i wyciągnąć równocześnie szufladę z zatrzasku.
  - 2. Powtórzyć to postępowanie również po przeciwnej stronie.
- Szuflada nie jest już zatrzaśnięta.
- 3. Wyciągnąć teraz szufladę mocno od przodu.

Wsunąć z powrotem szyny teleskopowe, dzięki temu można uniknąć uszkodzeń.

⚠ Niebezpieczeństwo uszkodzeń przez nieprawidłowe czyszczenie. Szyny teleskopowe zawierają specjalny smar, który może zostać wypłukany podczas mycia, przez co szyny teleskopowe ulegną uszkodzeniu. Wyczyścić szyny teleskopowe wilgotną ściereczką.

### Wkładanie szuflad

- Położyć szufladę na całkowicie wsuniętych szynach teleskopowych.
- Wsunąć szufladę mocno do urządzenia, aż do wyraźnego zatrzaśnięcia.

### Wymywanie i rozkładanie zbiornika wody nawilżacza

⚠ Zagrożenie zdrowia przez skażoną wodę. Woda, która stoi w zbiorniku wody przez dłuższy czas, może być skażona i zagrażać zdrowiu.

Wyczyścić zbiornik wody nawilżacza i napełnić zbiornik wody świeżą wodą pitną, gdy urządzenie chłodnicze lub komora chłodzenia były wyłączone przez dłuższy czas (więcej niż 2 dni), albo gdy nawilżacz był wyłączony przez dłuższy czas (więcej niż 2 dni). Wyczyścić zbiornik wody nawilżacza i napełnić zbiornik wody świeżą wodą pitną, gdy przez dłuższy czas (więcej niż 2 tygodnie) był włączony tryb Holiday .

# Czyszczenie i konserwacja

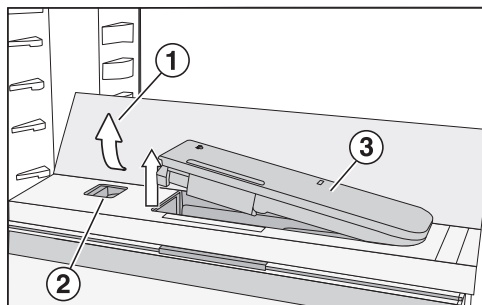

- Nacisnąć tylny, zewnętrzny narożnik szklanego dna ①.
- Szklane dno uchyla się z przodu do góry.
- Unieść szklane dno i przechylić je do tyłu.
- Szklane dno jest ustawione w pionie.
- Przesunąć suwak ② w lewo.
- Zbiornik wody ③ wyskakuje z zagłębienia.

- Wyjąć zbiornik wody.

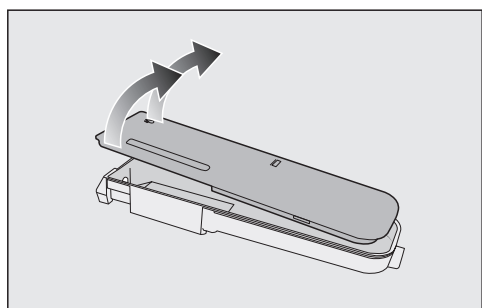

- Rozłożyć zbiornik wody na 2 części i umyć obie części ręcznie lub w zmywarce do naczyń.
- Włożyć zbiornik wody z powrotem do urządzenia.
- Złożyć szklane dno ① do dołu.

## Wymywanie płyty rozdzielającej z miejscem na butelki

- Wyjąć z płyty rozdzielającej szklane dno z przodu i z tyłu.

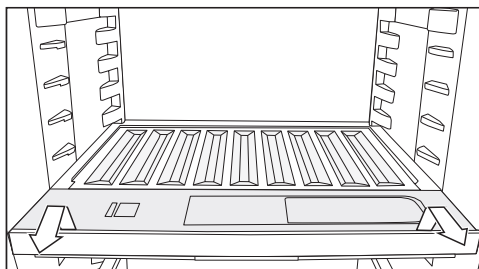

- Podważyć z przodu płytę z miejscem na butelki i ją wyjąć.
- Po czyszczeniu wsunąć do oporu płytę z miejscem na butelki i docisnąć ją do dołu.
- Założyć szklane dna z powrotem na płytę rozdzielającą.

## Wymywanie pokrywy pojemnika

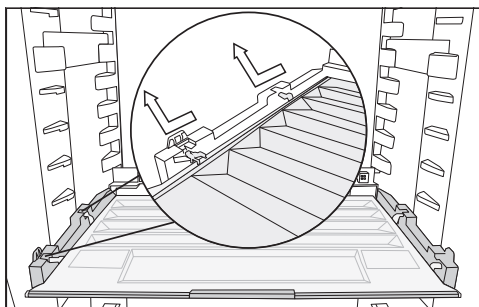

- Przesunąć pokrywę do przodu i ją wyjąć.
- Po czyszczeniu wsunąć pokrywę pojemnika z powrotem na miejsce.

## Wymywanie szuflad i płyt szklanych z komory mrożenia

- Wyciągnąć szufladę, unosząc ją przy tym nieco z przodu.
- Wyciągnąć płytę szklaną, unosząc ją przy tym nieco z przodu.

### Wkładanie szuflad i płyt szklanych do komory mrożenia

- Włożyć płytę szklaną pod kątem na szyny prowadzące.
- Wsunąć płytę szklaną, opuszczając ją przy tym.
- Włożyć szufladę pod kątem na szyny prowadzące.
- Wsunąć szufladę, opuszczając ją przy tym.

### Wymiana filtra zapachów (wyposażenie dodatkowe)

Filtry zapachów w uchwycie należy wymieniać co ok. 6 miesięcy.

Symbol  na ekranie startowym przypomina o tym, że należy wymienić filtr zapachów.

Wymienne wkłady filtra zapachów KKF-RF można nabyć w serwisie Miele, w sklepach specjalistycznych lub w sklepie internetowym Miele.

- Zdjąć uchwyt filtra zapachów do góry z półki.

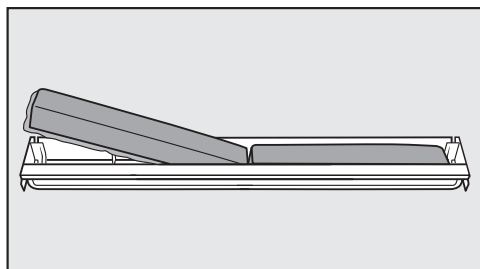

- Wyjąć oba wkłady filtra zapachów i założyć nowe wkłady filtra zapachów w uchwyt, zaokrągloną krawędzią do dołu.

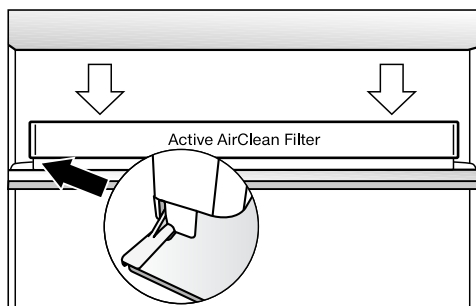

- Założyć uchwyt pośrodku na tylną krawędź ochronną półki, tak żeby się tam zatrzasnął.
- Aby potwierdzić wymianę filtra, nacisnąć symbol  na wyświetlaczu.

Wskazanie wymiany filtra zapachów gaśnie i licznik czasu zostaje wyzerowany.

Symbol  znika z ekranu startowego.

### Czyszczenie frontu urządzenia i ścianek bocznych

W przypadku dłuższego oddziaływania zabrudzeń ich usunięcie może być więcej niemożliwe. Powierzchnie mogą się przebarwić lub zmienić.

Zabrudzenia na froncie urządzenia i na ściankach bocznych najlepiej jest usuwać od razu.

Wszystkie powierzchnie są wrażliwe na zarysowania i mogą się przebarwić lub zmienić w wyniku kontaktu z nieodpowiednimi środkami czyszczącymi.

Proszę przeczytać informacje w punkcie „Wskazówki dotyczące środków czyszczących“ na początku tego rozdziału.

- Powierzchnie należy czyścić za pomocą czystej ściereczki gąbkowej, ciepłą wodą z dodatkiem płynu do mycia naczyń. Do czyszczenia można także za-



## Czyszczenie i konserwacja

stosować czystą, wilgotną ściereczkę mikrofibrową bez żadnych środków czyszczących.

- Po czyszczeniu zmyć wszystko czystą wodą i wytrzeć do sucha miękką ściereczką.

### Front urządzenia CleanSteel (edt/cs)

 Niebezpieczeństwo uszkodzeń przez nieprawidłowe czyszczenie. Powłoka powierzchni zostanie uszkodzona. Do tych powierzchni **nie należy używać środków do czyszczenia stali szlachetnej**.

Front urządzenia jest uszlachetniony powłoką wysokiej jakości. Chroni ona przed zabrudzeniami i ułatwia czyszczenie.

### Czyszczenie uszczelki drzwi

 Niebezpieczeństwo uszkodzeń na skutek nieprawidłowego czyszczenia. W przypadku potraktowania uszczelki drzwi olejami lub tłuszczami uszczelka drzwi może się stać porowata. Uszczelkę drzwi należy chronić przed olejami i tłuszczami.



- Uszczelkę drzwi należy regularnie myć wyłącznie czystą wodą, a na koniec dokładnie wytrzeć do sucha ściereczką.

### Czyszczenie otworów wentylacyjnych

Osady kurzu zwiększają zużycie energii.



- Otwory wentylacyjne należy regularnie czyścić pędzlem lub odkurzaczem (zastosować w tym celu np. ssawkę pędzlową odkurzacza Miele).

### Po czyszczeniu

- Włożyć wszystkie elementy do urządzenia.
- W razie potrzeby włączyć z powrotem urządzenie chłodnicze.
- Jeśli został uaktywniony tryb czyszczenia  dla komory chłodzenia: Nacisnąć  na ekranie startowym.
- Nacisnąć ponownie .

Gdy funkcja czyszczenia jest wyłączona, symbol  świeci się na biało.

Komora chłodzenia znowu zaczyna chłodzić.

- Włączyć na jakiś czas funkcję SuperFrost , żeby komora mrożenia szybko się oziębiła.
- Włączyć na jakiś czas funkcję SuperCool , żeby komora chłodzenia szybko się oziębiła.
- Włożyć produkty spożywcze do komory chłodzenia.
- Wsunąć szuflady na mrożonki do komory mrożenia, gdy tylko temperatura w komorze mrożenia będzie wystarczająco niska.
- Wyłączyć funkcję SuperFrost , gdy tylko w komorze mrożenia zostanie osiągnięta stała temperatura przynajmniej -18 °C.
- Zamknąć drzwi urządzenia.



Większość usterek i błędów można usunąć samodzielnie. W wielu przypadkach pozwoli to zaoszczędzić czas i koszty, ponieważ nie trzeba się wówczas kontaktować z serwisem.

Odwiedź stronę [www.miele.pl/support/customer-assistance](http://www.miele.pl/support/customer-assistance), aby uzyskać dodatkowe informacje na temat samodzielnego usuwania usterek.



Do czasu usunięcia usterki w miarę możliwości nie należy otwierać urządzenia, aby zminimalizować straty zimna tak bardzo, jak tylko jest to możliwe.





Problem	Przyczyna i postępowanie
<p><b>Kompresor włącza się coraz częściej i dłużej, temperatura w urządzeniu jest zbyt niska.</b></p>	<p>Otworki wentylacyjne są zastawione lub zakurzone.</p> <ul style="list-style-type: none"> <li>■ Nie zakrywać otworów wentylacyjnych.</li> <li>■ Regularnie oczyszczać otworki wentylacyjne z kurzu.</li> </ul>
	<p>Drzwi urządzenia były często otwierane lub dołożono dużą ilość świeżych produktów spożywczych do chłodzenia lub zamrożenia.</p> <ul style="list-style-type: none"> <li>■ Otwierać drzwi urządzenia tylko w razie potrzeby i tak krótko, jak tylko jest to możliwe.</li> </ul> <p>Wymagana temperatura ustawi się z powrotem sama po jakimś czasie.</p>
	<p>Drzwi urządzenia nie są prawidłowo zamknięte. Ewentualnie w komorze mrożenia utworzyła się gruba warstwa lodu.</p> <ul style="list-style-type: none"> <li>■ Zamknąć drzwi urządzenia.</li> </ul> <p>Wymagana temperatura ustawi się z powrotem sama po jakimś czasie.</p> <p>Jeśli utworzyła się już gruba warstwa lodu, pogarsza się wydajność chłodzenia, przez co wzrasta zużycie energii.</p> <ul style="list-style-type: none"> <li>■ Odmrozić urządzenie chłodnicze i je wyczyścić.</li> </ul>
	<p>Temperatura otoczenia jest zbyt wysoka. Im wyższa jest temperatura otoczenia, tym dłużej pracuje kompresor.</p> <ul style="list-style-type: none"> <li>■ Przestrzegać wskazówek w rozdziale „Instalacja“, punkt „Miejsce ustawienia“.</li> </ul>
	<p>Urządzenie chłodnicze nie zostało prawidłowo zabudowane w niszy do zabudowy.</p>

## Usuwanie problemów











Problem	Przyczyna i postępowanie
	<ul style="list-style-type: none"><li>■ Zabudować urządzenie chłodnicze zgodnie ze wskazówkami w dołączonej instrukcji montażu.</li></ul>
	<p>W urządzeniu chłodniczym jest ustawiona zbyt niska temperatura.</p> <ul style="list-style-type: none"><li>■ Skorygować ustawienia temperatury.</li></ul>
	<p>Zamrażano na raz większą ilość produktów spożywczych.</p> <ul style="list-style-type: none"><li>■ Przestrzegać wskazówek w rozdziale „Zamrażanie i przechowywanie“.</li></ul>
	<p>Funkcja SuperCool ❄️ jest jeszcze włączona.</p> <ul style="list-style-type: none"><li>■ Aby zaoszczędzić energię, funkcję SuperCool ❄️ można wyłączyć samodzielnie wcześniej.</li></ul>
	<p>Funkcja SuperFrost ❄️ jest jeszcze włączona.</p> <ul style="list-style-type: none"><li>■ Aby zaoszczędzić energię, funkcję SuperFrost ❄️ można wyłączyć samodzielnie wcześniej.</li></ul>

### Ogólne problemy z urządzeniem

















Problem	Przyczyna i postępowanie
<b>Produkty spożywcze źle znoszą przechowywanie w wilgotnym pojemniku przy ustawieniu ∆∆∆.</b>	<p>W wilgotnym pojemniku znajduje się zbyt dużo wody kondensacyjnej.</p> <ul style="list-style-type: none"><li>■ Usunąć wodę kondensacyjną za pomocą ręcznika kuchennego.</li><li>■ Wstawić ruszt lub podobną coś podobnego, żeby nadmiar wilgoci mógł ściekać.</li><li>■ Otworzyć pokrywę pojemnika, wybierając pozycję „Niepodwyższona wilgotność powietrza ∆“ i wyłączyć nawilżacz ☁️.</li></ul>



Problem	Przyczyna i postępowanie
Nie rozlega się dźwięk ostrzegawczy, chociaż drzwi urządzenia są otwarte od dłuższego czasu.	<p>To nie jest usterka. Dźwięk ostrzegawczy został wyłączony w trybie ustawień. Jeśli alarm akustyczny ma znowu zostać włączony:</p> <ul style="list-style-type: none"> <li>■ Nacisnąć .</li> <li>■ Przeciągnąć w lewo lub w prawo, aż pośrodku pojawi się .</li> <li>■ Nacisnąć .</li> <li>■ Wybrać żądaną głośność, przeciągając po pasku segmentowym w lewo lub w prawo.</li> <li>■ Potwierdzić żądane ustawienie, naciskając pasek segmentowy.</li> </ul> <p>Przy włączonych dźwiękach ostrzegawczych i sygnałach dźwiękowych wyświetlane jest  orange.</p>

### Komunikaty na wyświetlaczu







Komunikat	Przyczyna i postępowanie
Na ekranie startowym świeci się  , urządzenie nie chłodzi, jednak obsługa urządzenia jest możliwa i oświetlenie wnętrza jest sprawne.	<p>Włączony jest tryb pokazowy.</p> <ul style="list-style-type: none"> <li>■ Nacisnąć .</li> <li>■ Nacisnąć .</li> <li>■ Przeciągnąć w lewo lub w prawo, aż pośrodku pojawi się .</li> <li>■ Nacisnąć .</li> </ul> <p>Po wyłączeniu trybu pokazowego  urządzenie chłodnicze się wyłącza i musi zostać ponownie włączone.</p>
Na wyświetlaczu pokazywane jest  , nie można obsługiwać urządzenia.	<p>Funkcja czyszczenia jest jeszcze włączona.</p> <ul style="list-style-type: none"> <li>■ Wyłączyć z powrotem funkcję czyszczenia, naciskając  na ekranie startowym.</li> <li>■ Nacisnąć ponownie .</li> </ul> <p>Gdy funkcja czyszczenia jest wyłączona, symbol  świeci się na biało.</p> <p>Urządzenie chłodnicze znowu zaczyna chłodzić.</p>





## Usuwanie problemów

Komunikat	Przyczyna i postępowanie
<p><b>Na wyświetlaczu nic nie jest pokazywane. Wyświetlacz jest ciemny.</b></p>	<p>Tryb szabasowy  jest włączony: Oświetlenie wnętrza jest wyłączone i urządzenie chłodzi.</p> <ul style="list-style-type: none"> <li>■ Dotknąć ciemnego wyświetlacza.</li> </ul> <p>Pojawia się .</p> <ul style="list-style-type: none"> <li>■ Nacisnąć .</li> </ul> <p>Symbol  świeci się na pomarańczowo.</p> <ul style="list-style-type: none"> <li>■ Nacisnąć ponownie .</li> </ul> <p>Gdy tryb szabasowy jest wyłączony, symbol  świeci się na biało.</p>
<p><b>Na wyświetlaczu pokazywane jest , nie można obsługiwać urządzenia.</b></p>	<p>Funkcja blokady jest włączona.</p> <ul style="list-style-type: none"> <li>■ Odblokować tymczasowo urządzenie chłodnicze lub zupełnie wyłączyć funkcję blokady (patrz rozdział „Pozostałe ustawienia”, punkt „Tymczasowa dezaktywacja/całkowite wyłączenie funkcji blokady / “).</li> </ul>
<p><b>Na wyświetlaczu świeci się symbol , dodatkowo rozlega się sygnał dźwiękowy.</b></p>	<p>Wskazanie wymiany filtra zapachów  przypomina o tym, że należy wymienić filtr zapachów.</p> <ul style="list-style-type: none"> <li>■ Wymienić wkłady filtra zapachów znajdujące się w uchwycie (patrz rozdział „Czyszczenie i konserwacja”, punkt „Wymiana filtra zapachów (wyposażenie dodatkowe)“) i potwierdzić wymianę filtra zapachów, naciskając symbol  na wyświetlaczu.</li> </ul> <p>Symbol  znika z ekranu startowego.</p>
<p><b>W obszarze wskazań temperatury dla komory chłodzenia i/lub dla komory mrożenia wyświetlany jest żółty symbol , dodatkowo rozlega się dźwięk ostrzegawczy i oświetlenie wnętrza pulsuje światłem.</b></p>	<p>Został uaktywniony alarm drzwi.</p> <ul style="list-style-type: none"> <li>■ Naciskać przez chwilę  na wyświetlaczu.</li> </ul> <p>Sygnał ostrzegawczy milknie, gaśnie symbol  i oświetlenie wnętrza świeci się stale.</p> <ul style="list-style-type: none"> <li>■ Zamknąć odpowiednie drzwi urządzenia.</li> </ul>

Komunikat	Przyczyna i postępowanie
<p><b>W obszarze wskazań temperatury dla komory mrożenia wyświetlany jest na czerwono symbol , dodatkowo rozlega się sygnał ostrzegawczy.</b></p>	<p>Został uaktywniony alarm temperaturowy, w zależności od ustawionej temperatury w komorze mrożenia jest zbyt ciepło lub zbyt zimno.</p> <p>Może to mieć na przykład następujące przyczyny:</p> <ul style="list-style-type: none"> <li>– Drzwi urządzenia były często otwierane.</li> <li>– Zamrażano dużą ilość produktów spożywczych bez włączenia funkcji SuperFrost.</li> <li>– Wystąpiła dłuższa przerwa w zasilaniu (awaria zasilania).</li> <li>– Urządzenie chłodnicze jest uszkodzone.</li> </ul> <p>■ Nacisnąć .</p> <p>Komunikat ostrzegawczy został potwierdzony:  gaśnie i sygnał ostrzegawczy milknie.</p> <p>Na wyświetlaczu przez ok. 1 minutę miga najwyższa temperatura, jaka dotychczas panowała w komorze mrożenia. Następnie wskazanie temperatury zmienia się na aktualną temperaturę w komorze mrożenia.</p> <p>Migające wskazanie temperatury można wyłączyć wcześniej:</p> <p>■ Nacisnąć wskazanie temperatury dla komory mrożenia.</p> <p>Wskazanie najwyższej temperatury zostaje skasowane. Następnie na wyświetlaczu pojawia się znowu aktualna temperatura panująca w komorze mrożenia.</p> <p>■ Usunąć stan alarmowy.</p> <p>■ W zależności od temperatury należy sprawdzić, czy nie nastąpiło całkowite lub częściowe rozmrożenie produktów spożywczych. Jeśli tak się stało, przed ponownym zamrożeniem rozmrożone produkty należy poddać obróbce termicznej (ugotować lub upiec).</p>



## Usuwanie problemów

Komunikat	Przyczyna i postępowanie
<p><b>Na wyświetlaczu świeci się na czerwono symbol   i dodatkowo rozlega się sygnał ostrzegawczy.</b></p>	<p>Wskazywana jest awaria zasilania: Temperatura w komorze mrożenia przejściowo wzrosła zbyt bardzo w ciągu ostatnich dni lub godzin, ze względu na brak prądu lub przerwę w zasilaniu.</p> <ul style="list-style-type: none"><li>■ Nacisnąć  .</li></ul> <p>Komunikat błędu został potwierdzony:   gaśnie i sygnał ostrzegawczy milknie.</p> <p>Na wyświetlaczu temperatury dla komory mrożenia przez ok. 1 minutę miga najwyższa temperatura, jaka dotychczas panowała w komorze mrożenia. Następnie wskazanie temperatury zmienia się na aktualną temperaturę w komorze mrożenia.</p> <p>Migające wskazanie temperatury można wyłączyć wcześniej:</p> <ul style="list-style-type: none"><li>■ Nacisnąć wskazanie temperatury dla komory mrożenia.</li></ul> <p>Wskazanie najwyższej temperatury zostaje skasowane. Następnie na wyświetlaczu pojawia się znowu aktualna temperatura panująca w komorze mrożenia. Urządzenie pracuje dalej z ostatnimi ustawieniami temperatury.</p> <ul style="list-style-type: none"><li>■ Usunąć stan alarmowy.</li><li>■ W zależności od temperatury należy sprawdzić, czy nie nastąpiło całkowite lub częściowe rozmrożenie produktów spożywczych. Jeśli tak się stało, przed ponownym zamrożeniem rozmrożone produkty należy poddać obróbce termicznej (ugotować lub upiec).</li></ul>



Komunikat	Przyczyna i postępowanie
<p><b>Na wyświetlaczu świeci się na czerwono , ewentualnie wyświetlany jest kod błędu F z cyframi. Dodatkowo rozlega się dźwięk ostrzegawczy.</b></p>	<p>Wystąpiła usterka.</p> <ul style="list-style-type: none"> <li>■ Wyłączyć dźwięk ostrzegawczy, naciskając  na wyświetlaczu.</li> <li>■ Wezwać serwis.</li> </ul> <p>Do zgłoszenia usterki potrzebny jest wyświetlany kod błędu oraz identyfikator modelu i numer fabryczny posiadanego urządzenia chłodniczego. Te informacje można wywołać bezpośrednio na wyświetlaczu:</p> <ul style="list-style-type: none"> <li>■ W tym celu nacisnąć  na wyświetlaczu.</li> </ul> <p>Na wyświetlaczu pokazywane są wymagane dane urządzenia.</p> <p>Po potwierdzeniu za pomocą  ekran informacyjny znikną i zostanie ponownie wyświetlony kod błędu.</p> <p>Urządzenie chłodnicze można również wyłączyć bezpośrednio ze wskazania błędu.</p> <hr/> <p>Wskazywany jest błąd urządzenia: To wskazanie ma zawsze pierwszeństwo i przerywa natychmiast każde ustawienie, które jest akurat przeprowadzane.</p> <p>Błąd urządzenia ma pierwszeństwo przed występującym alarmem drzwi i/lub alarmem temperaturowym.</p>

# Usuwanie problemów

## Problemy z nawilżaczem







Problem	Przyczyna i postępowanie
<b>Nawilżacz nie nawilża produktów spożywczych w strefie PerfectFresh Active.</b>	Nawilżacz nie jest włączony. ■ W trybie ustawień  nacisnąć symbol  .
	Pokrywa pojemnika jest wyciągnięta do przodu i tym samym znajduje się w ustawieniu „Niepodwyższona wilgotność powietrza 0“. ■ Przesunąć pokrywę do tyłu, tak żeby było wybrane ustawienie „Podwyższona wilgotność powietrza 000“.
	W zbiorniku wody jest niewystarczająca ilość wody. ■ Napełnić zbiornik wody.
	Zbiornik wody nie jest prawidłowo zatrzaśnięty. ■ Włożyć zbiornik wody, tak żeby się prawidłowo zatrzasnął.
	Występuje zabrudzenie przed nawilżaczem. ■ Wyczyścić nawilżacz i zbiornik wody.

## Oświetlenie wnętrza

Problem	Przyczyna i postępowanie
 Niebezpieczeństwo porażenia prądem przez odsłonięte elementy przewodzące prąd elektryczny. Po zdjęciu pokrywy oświetlenia mogą Państwo wejść w kontakt z elementami przewodzącymi prąd elektryczny. Nie usuwać pokrywy oświetlenia. Oświetlenie LED może być naprawiane i wymieniane wyłącznie przez serwis.	
 Niebezpieczeństwo zranień przez oświetlenie LED. To oświetlenie klasyfikuje się w grupie ryzyka RG 2. Gdy pokrywka jest uszkodzona, może dojść do zranienia oczu. Przy uszkodzonej pokrywce lampki nie zaglądać z bliska do oświetlenia za pomocą żadnych instrumentów optycznych (lupy itp.).	



## Usuwanie problemów

Problem	Przyczyna i postępowanie
<p><b>Nie działa oświetlenie wnętrza.</b></p>	<p>Urządzenie nie jest włączone.</p> <ul style="list-style-type: none"> <li>■ Włączyć urządzenie chłodnicze.</li> </ul> <p>Tryb szabasowy  jest włączony: Wyświetlacz jest ciemny i urządzenie chłodzi.</p> <ul style="list-style-type: none"> <li>■ Dotknąć ciemnego wyświetlacza.</li> </ul> <p>Pojawia się .</p> <ul style="list-style-type: none"> <li>■ Nacisnąć .</li> </ul> <p>Symbol  świeci się na pomarańczowo.</p> <ul style="list-style-type: none"> <li>■ W trybie ustawień  nacisnąć symbol .</li> </ul> <p>Gdy tryb szabasowy jest wyłączony, symbol  świeci się na biało.</p> <p>Oświetlenie wnętrza wyłącza się automatycznie po ok. 15 minutach przy otwartych drzwiach urządzenia ze względu na przegrzanie. Jeśli to nie jest przyczyną, wystąpiła usterka.</p> <ul style="list-style-type: none"> <li>■ Wezwać serwis.</li> </ul>
<p><b>Oświetlenie LED na jednej z półek nie działa.</b></p>	<p>Półka nie jest dobrze osadzona na podpórkach.</p> <ul style="list-style-type: none"> <li>■ Sprawdzić poprawność osadzenia półki na podpórkach: Półka w lewym, przednim rogu ma styki metalowe, doprowadzające prąd do oświetlenia LED.</li> <li>■ Wsunąć półkę, aż się słyszalnie zatrzaśnie.</li> </ul> <p>Oświetlenie LED na listwie stalowej jest uszkodzone.</p> <ul style="list-style-type: none"> <li>■ Wymienić listwę stalową z oświetleniem LED. Można ją nabyć w serwisie.</li> </ul>

## Usuwanie problemów

Problem	Przyczyna i postępowanie
<b>Oświetlenie LED na wszystkich półkach nie działa.</b>	<p>Na oświetlenie LED na jednej z półek lub do otworów kontaktowych w podpórkach po lewej stronie dostał się jakiś płyn.</p> <p>Wyłącznik bezpieczeństwa wyłączył oświetlenie LED na wszystkich półkach.</p> <ul style="list-style-type: none"><li>■ Wytrzeć listwy stalowe z oświetleniem LED na mokro, wysuszyć je lub pozostawić do wyschnięcia poza urządzeniem chłodniczym.</li><li>■ Zwrócić uwagę na to, czy styki są czyste i suche, zanim wsunie się półki z oświetleniem.</li><li>■ Wsunąć półkę, aż się słyszalnie zatrzaśnie.</li><li>■ Zamknąć drzwi urządzenia.</li></ul> <p>Po ponownym otwarciu drzwi urządzenia oświetlenie wnętrza znowu działa.</p>
	<p>Jeśli to nie jest przyczyną, wystąpiła usterka.</p> <ul style="list-style-type: none"><li>■ Wezwać serwis.</li></ul>

Na stronie [www.miele.pl/serwis](http://www.miele.pl/serwis) można uzyskać informacje dotyczące samodzielnie usuwania usterek i części zamiennych Miele.

## Kontakt w przypadku wystąpienia usterki

W razie wystąpienia usterek, których nie można usunąć samodzielnie, proszę powiadomić np. sprzedawcę Miele lub serwis Miele.

Serwis Miele można zamówić online pod adresem [www.miele.pl](http://www.miele.pl) w zakładce Serwis.

Dane kontaktowe serwisu Miele znajdują się na końcu tego dokumentu.

Serwis wymaga podania oznaczenia modelu i numeru fabrycznego urządzenia (Fabr./SN/Nr.). Obie te informacje można znaleźć na tabliczce znamionowej we wnętrzu urządzenia chłodniczego lub w zależności od modelu w trybie ustawień w punkcie Informacje **i**.

## Baza danych EPREL

Od 1 marca 2021 informacje dotyczące etykietowania energetycznego i wymogi dotyczące ekoprojektu będą dostępne w europejskiej bazie danych o produktach (EPREL). Pod następującym linkiem <https://eprel.ec.europa.eu/> można znaleźć bazę danych o produktach. Tutaj zostaną Państwo poproszeni o wprowadzenie identyfikatora modelu dostawcy. Identyfikator modelu dostawcy można znaleźć na tabliczce znamionowej we wnętrzu urządzenia chłodniczego lub w zależności od modelu w trybie ustawień w punkcie Informacje **i**.

<b>Miele</b>																										
XXXXXX	Nr. XX/XXXXXXXXXX																									
WEINTEMPERERSCHRANK/UNTERTISCHMODELL MULTI-TEMPERATURE WINE STORAGE CABINET-UNDERW/ORKTOP FRIGIDIERE WEINTEMPERLES WEINMIO, ENCASTRABLE SOUS PLAN #WINE/TEMPERAZIONE/UNTERTISCH/WEINMIO/FRIGIDIERE/ENCHILERA ВИННИЙ ТЕМПЕРАТУРНИЙ ШКАФ																										
<table border="1"> <tr> <td>Klasse/Class</td> <td>Ap-Typ/AP-Type</td> <td>Bruttinhalt/Gross Capacity</td> <td>Gefriervermögen/Freezing Capacity</td> </tr> <tr> <td>Class/Classe</td> <td>AP-Type/AP/Type</td> <td>Volume Brut/Capacity Bruta</td> <td>Pouvoir de Congel/Capac Congeladora</td> </tr> <tr> <td>SN-ST</td> <td></td> <td>XXXX l</td> <td></td> </tr> </table>	Klasse/Class	Ap-Typ/AP-Type	Bruttinhalt/Gross Capacity	Gefriervermögen/Freezing Capacity	Class/Classe	AP-Type/AP/Type	Volume Brut/Capacity Bruta	Pouvoir de Congel/Capac Congeladora	SN-ST		XXXX l															
Klasse/Class	Ap-Typ/AP-Type	Bruttinhalt/Gross Capacity	Gefriervermögen/Freezing Capacity																							
Class/Classe	AP-Type/AP/Type	Volume Brut/Capacity Bruta	Pouvoir de Congel/Capac Congeladora																							
SN-ST		XXXX l																								
<table border="1"> <tr> <td>Nutzhalt</td> <td>Ges</td> <td>/K</td> <td>/G</td> <td>/WEIN</td> <td>/KALT</td> <td rowspan="4" style="vertical-align: top;"><b>R600a: XXg</b></td> </tr> <tr> <td>NetCapacity</td> <td>Tot</td> <td>/R</td> <td>/F</td> <td>/WINE</td> <td>/CHILL</td> </tr> <tr> <td>VolumeUse</td> <td>To</td> <td>/R</td> <td>/C</td> <td></td> <td></td> </tr> <tr> <td>Capac Util</td> <td>Tot</td> <td>/F</td> <td>/C</td> <td>/WINE</td> <td>/CHILL</td> </tr> </table>	Nutzhalt	Ges	/K	/G	/WEIN	/KALT	<b>R600a: XXg</b>	NetCapacity	Tot	/R	/F	/WINE	/CHILL	VolumeUse	To	/R	/C			Capac Util	Tot	/F	/C	/WINE	/CHILL	
Nutzhalt	Ges	/K	/G	/WEIN	/KALT	<b>R600a: XXg</b>																				
NetCapacity	Tot	/R	/F	/WINE	/CHILL																					
VolumeUse	To	/R	/C																							
Capac Util	Tot	/F	/C	/WINE	/CHILL																					

## Gwarancja

Okres gwarancji wynosi 2 lata.

Dalsze informacje można znaleźć w warunkach gwarancji dostarczonych wraz z urządzeniem.

# Informacje

---

## Deklaracja zgodności

Niniejszym Miele oświadcza, że ta lodówka-zamrażarka spełnia wymagania Dyrektywy 2014/53/WE.

Pełny tekst deklaracji zgodności WE jest dostępny pod jednym z poniższych adresów internetowych:

- Produkty, Pobieranie, na stronie [www.miele.pl](http://www.miele.pl)
- Serwis, Materiały informacyjne, na stronie <https://miele.pl/manual> przez podanie nazwy produktu lub numeru fabrycznego

Częstotliwość	2,4000 GHz – 2,4835 GHz
Maksymalna moc nadawania	< 100 mW

## Prawa autorskie i licencje

Do obsługi i sterowania modułem komunikacyjnym Miele używa oprogramowania własnego lub obcego, które nie jest objęte tak zwaną licencją open source. To oprogramowanie i jego elementy są chronione prawem autorskim. W związku z tym należy respektować prawa autorskie Miele i osób trzecich.

Ponadto moduł komunikacyjny zintegrowany w urządzeniu zawiera również elementy oprogramowania, objęte licencją open source. Informacje dotyczące elementów objętych licencją open source, adnotacje o prawach autorskich, kopie każdorazowo obowiązujących warunków licencyjnych i ewentualnie inne informacje można wywołać lokalnie po wpisaniu adresu IP do przeglądarki internetowej ([http\[s\]://<adres ip>/Licenses](http[s]://<adres ip>/Licenses)). Podane tam warunki odpowiedzialności i gwarancji obowiązujące w ramach licencji open source mają zastosowanie wyłącznie w stosunku do właścicieli praw autorskich.





Miele Sp. z o.o.  
ul. Czerniakowska 87A  
00-718 Warszawa  
Tel. 22 335 00 00  
[www.miele.pl](http://www.miele.pl)

Miele & Cie. KG  
Carl-Miele-Straße 29  
33332 Gütersloh  
Niemcy

KFN 4898 ...

pl-PL

M.-Nr 12 121 350 / 01