

Navodila za uporabo in montažo Kombinirani hladilnik



Pred postavitvijo – inštalacijo – prvim zagonom **obvezno** preberite navodila za uporabo in montažo. Tako se boste zaščitili pred poškodbami in preprečili materialno škodo.

Vsebina

Varnostna navodila in opozorila	4	Vklop in izklop hladilnega aparata.	33
Trajnostnost in varovanje okolja ...	13	Pred prvo uporabo	33
Tako prihranite energijo	14	Priklop hladilnega aparata	33
Inštalacija.....	15	Vklop hladilnega aparata	33
Mesto postavitve.....	15	Izklop hladilnega aparata.....	33
Zahteve za pre- in odzračevanje.....	16	Ločen izklop hladilnega dela	33
Postavitev več hladilnih aparatov		Ob daljši odsotnosti	34
enega poleg drugega.....	16	Pogoji za povezavo v omrežje	34
Zamenjava strani odpiranja vrat	17	Prva povezava v omrežje	34
Naročilo tiskanih navodil za		Izvedba Scan & Connect.....	35
montažo	17	Uporaba	36
Postavitev hladilnega aparata.....	17	Ustrezna temperatura.....	36
Postavitev aparata v pravi		Prikaz temperature	36
položaj.....	18	Nastavitev temperature v	
Vključitev hladilnega aparata v		hladilnem/zamrzovalnem delu....	36
kuhinjski niz	18	Temperturni alarm in alarm ob	
Mere aparata.....	20	odprtih vratih	37
Električni priključek	24	Uporaba pospešenega hlajenja in	
Opis aparata	25	zamrzovanja	39
Pregled aparata.....	25	Shranjevanje živil v hladilnem delu ..	40
Upravljalna plošča s		Različna območja hlajenja	40
prikazovalnikom	27	Shranjevanje zapakiranih ali	
Nastavitveni način 	27	nezapakiranih živil?	41
Izbira zelene funkcije v		Shranjevanje živil v območju	
nastavitvenem načinu 	29	PerfectFresh Pro	41
Urejanje notranjosti aparata.....	30	Območje PerfectFresh Pro	41
Prestavljanje police v vratih/		Vlažni predal	42
police za steklenice	30	Suhi predal.....	43
Prestavljanje police.....	30	Zamrzovanje in shranjevanje svežih	
Premikanje deljene police.....	30	živil.....	45
Prestavljanje deljene police.....	31	Hitro hlajenje pijač.....	45
Prestavljanje držala za		Priprava ledenih kock	46
steklenice	31		
Uporaba površine za steklenice			
v vmesni plošči.....	31		
Prostor za pekač.....	31		
Prestavljanje filtra			
Active AirClean.....	32		
Fleksibilno oblikovanje			
zamrzovalnega območja			
(VarioRoom).....	32		
Priložena oprema.....	32		
Dodatna oprema.....	32		

Izvajanje drugih nastavitev	47	Razlogi za hrup.....	69
Pojasnila k posameznim nastavitvam	47	Servisna služba	71
Način za zabave 	47	Kontakt v primeru motenj	71
Počitniški način 	47	Zbirka podatkov EPREL.....	71
Vkllop funkcije fiksiranja nastavitve  / 	48	Garancija	71
Način Sabbat 	49	Informacije	72
Spreminjanje časa do vklopa alarma ob odprtih vratih 	49	Izjava o skladnosti	72
Povezava v omrežje	50	Avtorske pravice in licence	73
Sprememba glasnosti opozorilnih in zvočnih signalov  / 	52	Garancijski list	74
Sprememba svetlosti prikazovalnika 	52		
Izklop sejemske nastavitve 	52		
Ponastavitev vrednosti na stanje ob dobavi 	53		
Informacije 	53		
Prikaz potrebne zamenjave filtra z aktivnim ogljem 	53		
Način za čiščenje 	53		
Čiščenje in vzdrževanje	54		
Odtajevanje	54		
Napotki glede čistilnih sredstev	54		
Priprava hladilnega aparata za čiščenje	54		
Čiščenje notranjosti aparata	55		
Ročno čiščenje ali pomivanje delov opreme v pomivalnem stroju	55		
Odstranjevanje in razstavljanje delov opreme pred čiščenjem	56		
Vstavljanje steklenih plošč in predalov v zamrzovalni del.....	58		
Čiščenje sprednje stranice in stranskih sten aparata.....	58		
Čiščenje vratnega tesnila	59		
Čiščenje rež za pre- in odzračevanje	59		
Po končanem čiščenju	59		
Odpravljanje težav	61		
Osvetlitev notranjosti.....	69		

Varnostna navodila in opozorila

Ta hladilni aparat ustreza veljavnim varnostnim določilom. Kljub temu pa lahko nepravilna uporaba privede do poškodb oseb in materialne škode.

Pred prvo uporabo hladilnega aparata pozorno preberite navodila za uporabo in montažo. V njih boste našli pomembne napotke za vgradnjo, varnost, uporabo in vzdrževanje aparata. Tako se boste zaščitili pred poškodbami in preprečili škodo na hladilnem aparatu. Skladno s standardom IEC 60335-1 Miele izrecno opozarja, da je treba obvezno prebrati in upoštevati vse razpoložljive informacije o inštalaciji hladilnega aparata ter varnostna navodila in opozorila. Miele ne prevzema odgovornosti za škodo, ki je posledica neupoštevanja teh navodil.

Navodila za uporabo in montažo shranite. Navodila za uporabo in montažo predajte naslednjemu lastniku.

Uporaba v skladu s predpisi

- ▶ Hladilni aparat je namenjen za uporabo v gospodinjstvu in podobnih okoljih, kot so
 - trgovine, pisarne in druga podobna delovna okolja,
 - kmetije,
 - hoteli, moteli, penzioni in drugi značilni nastanitveni objekti, kjer aparat uporabljajo gostje.

Ta hladilni aparat ni namenjen za uporabo na prostem.

- ▶ Hladilni aparat uporabljajte izključno v obsegu, običajnem za gospodinjstvo, za hlajenje in shranjevanje živil ter za shranjevanje zamrznjenih živil, zamrzovanje svežih živil in pripravo ledu.

Dovoljen ni noben drug namen uporabe.

- ▶ Hladilni aparat ni primeren za shranjevanje in hlajenje zdravil, krvne plazme, laboratorijskih preparatov ali podobnih snovi ali izdelkov, ki so predmet direktive o medicinskih pripomočkih. Napačna uporaba hladilnega aparata lahko privede do poškodb shranjenega blaga ali njegovega kvarjenja. Hladilni aparat tudi ni primeren za delovanje v prostorih, kjer obstaja nevarnost eksplozije.

Miele ne prevzema odgovornosti za škodo, ki je posledica nepravilne uporabe ali napačnega upravljanja.

▶ Osebe (vključno z otroki), ki zaradi svojih fizičnih, zaznavnih ali duševnih zmožnosti oziroma svoje neizkušenosti ali neznanja niso sposobne varno upravljati hladilnega aparata, ga ne smejo uporabljati brez nadzora odgovorne osebe.

Navedene osebe smejo upravljati hladilni aparat brez nadzora samo, če so z njim seznanjene do te mere, da ga lahko povsem varno uporabljajo, ter znajo prepoznati možne nevarnosti napačnega upravljanja.

Če so pri hiši otroci

▶ Poskrbite, da se otroci, mlajši od osem let, ne zadržujejo v neposredni bližini hladilnega aparata, razen če so pod stalnim nadzorom.

▶ Otroci, starejši od osem let, lahko uporabljajo aparat brez nadzora samo, če so z njim seznanjeni do te mere, da ga lahko varno uporabljajo. Poznati in razumeti morajo morebitne nevarnosti, ki jim pretijo zaradi napačnega upravljanja.

▶ Otroci ne smejo čistiti ali vzdrževati aparata brez nadzora.

▶ Otroci, ki se zadržujejo v bližini hladilnega aparata, naj bodo vedno pod nadzorom. Nikoli ne pustite, da bi se otroci igrali z aparatom.

▶ Nevarnost zadušitve. Otroci se lahko med igro zavijejo v ovojni material (npr. folije) ali si ga povlečejo čez glavo, kar lahko vodi do zadušitve. Embalažne materiale zato shranite zunaj dosega otrok.

Tehnična varnost

▶ Zatesnjenost krogotoka hladilnega sredstva je preverjena. Hladilni aparat ustreza zadevnim varnostnim predpisom in ustreznim direktivam EU.



Ob poškodbi hladilnega krogotoka: izhajata lahko hladilno sredstvo in olje ter se vnameta.

▶ Opozorilo: Nevarnost požara/gorljivi materiali. Ta simbol je na kompresorju in opozarja na gorljive materiale. Te nalepke ne smete odstraniti.

Varnostna navodila in opozorila

Hladilno sredstvo, ki ga vsebuje (podatki so na napisni ploščici), je okolju prijazno, vendar vnetljivo.

Zaradi uporabe tega okolju prijaznega hladilnega sredstva je delovanje aparata nekoliko glasnejše. Poleg zvoka delovanja kompresorja se lahko pojavi zvok pretoka v celotnem hladilnem krogotoku. Tem učinkom se žal ni mogoče izogniti, nimajo pa nobenega vpliva na zmogljivost hladilnega aparata.

Med transportom in vgradnjo/postavitvijo hladilnega aparata pazite, da se ne poškoduje noben del hladilnega krogotoka. Hladilno sredstvo, ki brizgne iz sistema, lahko povzroči poškodbe oči, lahko pa se tudi vname.

Ob poškodbah:

- Izogibajte se odprtemu plamenu ali virom vžiga.
- Hladilni aparat ločite od električnega omrežja.
- Nekaj minut zračite prostor, v katerem stoji hladilni aparat.
- Pokličite servisno službo.

► Več kot je hladilnega sredstva v hladilnem aparatu, večji mora biti prostor, kjer stoji aparat. Pri morebitnem puščanju lahko namreč v premajhnem prostoru pride do tvorbe vnetljive mešanice plina in zraka. Na vsakih 8 g hladilnega sredstva mora biti velikost prostora najmanj 1 m³. Količina hladilnega sredstva je navedena na napisni ploščici v notranjosti aparata.

► Če so prezračevalne odprtine prekrите ali blokirane, lahko ob poškodbi hladilnega krogotoka nastane vnetljiva mešanica plina in zraka. Obvezno se držite navedenih mer odprtín za pre- in odzračevanje. Odprtine za pre- in odzračevanje ne smejo biti na noben način prekríte.

► Priključni podatki (zaščita, napetost in frekvenca), navedeni na napisni ploščici, se morajo obvezno ujemati s podatki vašega električnega omrežja, sicer bo prišlo do poškodbe aparata. Podatke obvezno preverite že pred priklopom hladilnega aparata.

Če ste v dvomih, se posvetujte z električarjem.

► Električna varnost hladilnega aparata je zagotovljena le v primeru, da je priključen na pravilno ozemljeno električno napeljavo. Ta osnovni varnostni pogoj mora biti izpolnjen. Če ste v dvomih, naj vašo hišno električno inštalacijo preveri strokovnjak.

Varnostna navodila in opozorila

► Možno je začasno ali trajno delovanje s priklopom na samostojno napravo za oskrbo z energijo ali tovrstno napravo, ki ni sinhronizirana z omrežjem (npr. avtonomno omrežje, sistemi za varnostno kopiranje). Pogoj za delovanje je, da naprava za oskrbo z energijo izpolnjuje pogoje EN 50160 ali primerljive.

Varnostni ukrepi, predvideni za hišno inštalacijo in ta izdelek Miele, morajo biti tako po funkciji kot načinu delovanja zagotovljeni tudi pri avtonomnem delovanju ali delovanju, ki ni sinhronizirano z omrežjem, ali morajo biti nadomeščeni z ustreznimi enakovrednimi ukrepi v inštalaciji. Kot je na primer opisano v aktualni objavi VDE-AR-E 2510-2.

► Da aparat lahko v nujnem primeru hitro izklopite iz električnega omrežja, mora biti stenska vtičnica nameščena izven območja hrbtna strani aparata in zlahka dostopna.

► Če je priključni kabel poškodovan, hladilni aparat takoj izključite iz električnega omrežja. Pokličite servisno službo.

► Če je priloženi priključni kabel poškodovan, ga lahko iz varnostnih razlogov zamenjate samo z originalnim nadomestnim delom. Miele samo pri originalnih nadomestnih delih jamči, da v celoti izpolnjujejo varnostne zahteve. Zaradi varnosti lahko kabel zamenja samo usposobljen strokovnjak ali osebje servisne službe Miele.

► Razdelilne doze ali električni podaljški ne zagotavljajo potrebne varnosti (nevarnost požara). Zato hladilnega aparata ne priključite na električno omrežje preko tovrstnih naprav.

► Če vlaga zaide do delov pod napetostjo ali priključnega kabla, lahko pride do kratkega stika. Zato hladilni aparat ne sme delovati v območju, kjer je vlažno ali obstaja nevarnost škropljenja (npr. v garaži, pralnici ipd.).

► Ta aparat ni primeren za uporabo na nestacionarnih mestih postavitve (npr. na plovilih).

► Če je aparat poškodovan, lahko ogroža vašo varnost. Preverite, da na njem ni opaznih poškodb. Poškodovanega hladilnega aparata v nobenem primeru ne smete uporabljati.

► Ta hladilni aparat ni namenjen za uporabo kot vgradni aparat.

► Ob inštalacijskih in vzdrževalnih posegih ter popravilih mora biti hladilni aparat ločen od električnega omrežja. V ta namen mora biti izpolnjen eden izmed naslednjih pogojev:

Varnostna navodila in opozorila

- varovalke električne napeljave so izklopljene ali
- taljive varovalke električne napeljave so povsem odвите ali
- priključni kabel je izključen iz električnega omrežja. Pri aparatih z omrežnim vtičem ne vlecite za kabel, temveč primite vtič in ga izvlecite.

▶ Zaradi nestrokovne inštalacije, vzdrževanja ali popravila je lahko resno ogrožena varnost uporabnika.

Inštalacijska in vzdrževalna dela ter popravila lahko izvajajo samo strokovnjaki, ki jih je pooblastilo podjetje Miele.

▶ Če hladilnega aparata ne popravi servisna služba, ki jo je pooblastilo podjetje Miele, prenehajo veljati pravice, ki izhajajo iz garancije.

▶ Pokvarjene sestavne dele lahko zamenjate samo z originalnimi nadomestnimi deli Miele. Miele namreč samo pri teh delih jamči, da v celoti izpolnjujejo varnostne zahteve.

▶ Ta hladilni aparat je zaradi posebnih zahtev (npr. glede temperature, vlažnosti, kemijske obstojnosti, odpornosti proti obrabi in vibracij) opremljen s specialno žarnico. Ta se lahko uporablja samo za predvideni namen. Žarnica ni primerna za osvetlitev prostora. Zamenja jo lahko samo pooblaščen strokovnjak ali osebje servisne službe Miele. Ta hladilni aparat je opremljen z več svetlobnimi viri, ki so uvrščeni vsaj v razred energijske učinkovitosti F.

Strokovna inštalacija

▶ Zamenjavo strani odpiranja vrat (če je potrebna) izvedite skladno z navodili za montažo.

▶ Med transportom, zamenjavo strani odpiranja vrat in postavljanjem hladilnega aparata vedno nosite zaščitne rokavice.

▶ Hladilni aparat je težek, zato se lahko v primeru odprtih vrat aparata zlahka prevrne naprej:

- Pri transportu in premeščanju hladilnega aparata morata sodelovati najmanj dve osebi.
- Pri zamenjavi strani odpiranja vrat hladilnega aparata morata sodelovati najmanj dve osebi.
- Hladilni aparat postavite z vsaj dvema osebama.
- Med postavitvijo hladilnega aparata nikoli ne puščajte brez nadzora.

Pravilna uporaba

- ▶ Hladilni aparat je predviden za uporabo v določenem klimatskem razredu (območje temperature okolice), katerega meje morate upoštevati. Klimatski razred je naveden na napisni ploščici v notranjosti aparata. Nižja temperatura okolice vodi v daljši čas mirovanja kompresorja, zato aparat ne more vzdrževati potrebne temperature.
- ▶ Odprtine za pre- in odzračevanje ne smejo biti na noben način prekrite. V nasprotnem primeru ni več zagotovljen neoviran pretok zraka. Poveča se poraba energije, sestavni deli pa se lahko poškodujejo.
- ▶ Nevarnost poškodb aparata zaradi živil, ki vsebujejo maščobo ali olje. Če v hladilnem aparatu ali vratih aparata hranite živila, ki vsebujejo maščobe ali olja, pazite, da iztekajoča maščoba ali olje ne pride v stik s plastičnimi deli hladilnega aparata. V plastiki lahko zaradi tega nastanejo napetostne razpoke in plastika počí ali se prelomi.
- ▶ Nevarnost požara in eksplozije zaradi vnetljive mešanice plinov. V hladilnem aparatu ne shranjujte eksplozivnih snovi ali izdelkov z gorljivim potisnim plinom (npr. sprejev). Vnetljive mešanice plinov se lahko zaradi električnih sestavnih delov aparata vnamejo. Tovrstne spreje prepoznate po natisnjeni navedbi vsebine ali simbolu plamena. Izhajajoči plini se lahko zaradi električnih sestavnih delov aparata vnamejo.
- ▶ Nevarnost eksplozije. V hladilnem aparatu ne sme delovati nobena električna naprava (npr. za izdelavo sladoleda). V nasprotnem primeru lahko pride do iskrenja.
- ▶ Nevarnost poškodbe in škode na aparatu. V zamrzovalniku ne shranjujte pločevink ali steklenic s pijačami, ki vsebujejo ogljikovo kislino, ali s tekočinami, ki lahko zamrznejo. Pločevinke ali steklenice lahko počijo.
- ▶ Nevarnost poškodbe in škode na aparatu. Če v zamrzovalnik vložite steklenice pijače, da bi se hitro ohladile, jih morate vzeti iz aparata najkasneje po eni uri. Steklenice lahko počijo.
- ▶ Nevarnost poškodbe. Zamrznjenih živil in kovinskih delov se nikoli ne dotikajte z mokrimi rokami. Roke lahko primrznejo na živilo oz. predmet.
- ▶ Nevarnost poškodbe. Ledenih kock in sladoleda na palčki, zlasti vodnega sladoleda, nikoli ne nesite iz zamrzovalnika neposredno v usta. Zaradi zelo nizkih temperatur lahko ustnice ali jezik primrznejo.

Varnostna navodila in opozorila

▶ Že odtajanih ali deloma odtajanih živil ne smete ponovno zamrzniti. Porabite jih kolikor mogoče hitro, saj takšna živila izgubljajo svojo hranilno vrednost in se hitro pokvarijo. Če odtajana živila skuhate ali spečete, pa jih lahko ponovno zamrznete.

▶ Če zaužijete živila, ki ste jih predolgo shranjevali, lahko pride do zastrupitve s hrano.

Trajanje shranjevanja je odvisno od številnih dejavnikov, npr. od svežine in kakovosti živila ter temperature shranjevanja. Upoštevajte rok uporabe in navodila za shranjevanje, ki jih navaja proizvajalec!

▶ Da bodo živila kar se da hitro zamrznila do samega jedra, ne smete preseči maksimalne zmogljivosti zamrzovanja. Maksimalna zmogljivost zamrzovanja v 24 urah je navedena na napisni ploščici: „Zmogljivost zamrzovanja ... kg/24 h“.

Za aparate iz plemenitega jekla velja:

▶ Lepila poškodujejo prevleko površin iz plemenitega jekla, tako da izgubijo svoj zaščitni učinek proti umazaniji. Na površine iz plemenitega jekla nikoli ne lepite lističev za sporočila, prozornih ali prekrivnih lepilnih trakov ter drugih lepilnih pripomočkov.

▶ Površina je občutljiva za razenje. Celo magneti lahko povzročijo raze.

Oprema in nadomestni deli

▶ Uporabljajte izključno originalno opremo Miele. V primeru namestitve ali vgradnje drugačne opreme prenehajo vse pravice, ki izhajajo iz garancije.

▶ Miele vam nudi jamstvo za dobavo nadomestnih delov, potrebnih za delovanje, še do 15 let, najmanj pa 10 let po koncu serijske proizvodnje vašega hladilnega aparata.

Čiščenje in vzdrževanje

▶ Na vratno tesnilo ne smete nanašati olja ali maščobe, sicer bo tesnilo sčasoma postalo porozno.

▶ Para iz parne čistilne naprave lahko zaide do delov pod napetostjo in povzroči kratki stik.

Za čiščenje in odtajevanje hladilnega aparata nikoli ne uporabljajte parne čistilne naprave.

▶ Opozorilo. Ne uporabljajte mehanskih ali drugih pripomočkov, ki jih ne priporoča proizvajalec, da bi pospešili postopek odtajevanja.

▶ Koničasti in ostri predmeti poškodujejo hladilni agregat in delovanje aparata ni več brezhibno. Zato ne uporabljajte koničastih ali ostrih predmetov za

- odstranjevanje sreža in ledu,
- sproščanje primrznenih posodic s sladoledom in živil.

▶ Kadar želite aparat odtajati, vanj ne smete postaviti električnih grelnikov ali sveč, saj le-ti poškodujejo plastiko.

▶ Ne uporabljajte nobenih sprejev ali drugih sredstev za odstranjevanje ledu. Spreji za odtajevanje in sredstva za odstranjevanje ledu namreč lahko tvorijo eksplozivne pline, vsebujejo topila ali potisne pline, ki poškodujejo plastiko, ali pa škodljivo vplivajo na zdravje.

Transport

▶ Da bi preprečili materialno škodo, hladilni aparat vedno transportirajte v pokončnem položaju in v transportni embalaži.

▶ Nevarnost poškodbe in škode na aparatu. Hladilni aparat transportirajte s pomočjo druge osebe, saj je zelo težak.

Odstranjevanje starega aparata

▶ Otroci, ki se igrajo v bližini, se lahko zaprejo v hladilni aparat in se v njem zadušijo.

- Odmontirajte vrata aparata.
- Odstranite predale.
- Police pustite v aparatu, da otrokom otežite plezanje vanj.
- Po potrebi onesposobite zapiralni mehanizem hladilnega aparata. S tem boste preprečili, da bi se vanj zaprli otroci, ki bi se igrali v bližini, in se tako znašli v življenjski nevarnosti.

▶ Nevarnost električnega udara!

- Odrežite omrežni vtič od priključnega kabla.
- Odrežite omrežni priključni kabel starega aparata.

Vtič in omrežni priključni kabel odložite ločeno od starega aparata.

▶ Med odstranjevanjem in po njem se prepričajte, da hladilni aparat ni v bližini bencina ali drugih gorljivih plinov in tekočin.

Varnostna navodila in opozorila

▶ Nevarnost požara zaradi izhajajočega olja ali hladilnega sredstva. Hladilno sredstvo in olje, ki ju vsebuje aparat, sta gorljiva. Pri ustrezno visoki koncentraciji in v stiku z zunanjimi viri toplote se lahko izhajajoče hladilno sredstvo ali olje vname.

Med odstranjevanjem pazite, da ne poškodujete hladilnega krogotoka. Tako preprečite nenadzorovano uhajanje hladilnega sredstva (podatki so navedeni na napisni ploščici) in olja.

▶ Hladilno sredstvo, ki brizgne iz cevi, vam lahko poškoduje oči! Ne poškodujte nobenega dela hladilnega krogotoka, npr.

- s prebadanjem kanalov s hladilnim sredstvom v uparjalniku,
- s prepogibanjem cevovoda,
- z razenjem površinskih prevlek.

Simbol na kompresorju (odvisno od modela)

To opozorilo je pomembno samo za recikliranje. Med normalnim delovanjem ni nobene nevarnosti.



▶ Olje v kompresorju je lahko ob zaužitju in v primeru, da zaide v dihalne poti, smrtno nevarno.

Odstranjevanje embalaže

Embalaža je namenjena lažjemu rokovanju in ščiti aparat pred poškodbami med transportom. Embalažni materiali so skrbno izbrani glede na ekološko sprejemljivost in tehnike odstranjevanja in jih je na splošno mogoče reciklirati.

Z vračanjem embalaže v obtok materialov poskrbite za prihranek surovin. Uporabite ustrezna zbirališča in možnosti oddaje za specifične materiale. Transportno embalažo lahko vrnete prodajalcu, pri katerem ste kupili aparat.

Odstranjevanje starega aparata

Električna in elektronska oprema pogosto vsebuje še uporabne materiale. Vsebuje tudi določene snovi, zmesi in sestavne dele, ki so potrebni za njeno delovanje in varnost. Vse navedeno pa lahko v navadnih gospodinjskih odpadkih ali ob nepravilnem ravnanju predstavlja nevarnost za zdravje ljudi in za okolje. Svojega starega aparata zato ne odvrzite med gospodinjske odpadke.



Pazite, da se hladilni aparat do strokovne, okolju prijazne odstranitve ne poškoduje.

S tem zagotovite, da hladilno sredstvo, ki je v aparatu, in olje iz kompresorja ne moreta zaiti v okolje.

Namesto tega poskrbite za odvoz v uradne lokalne centre za zbiranje in prevzem električne in elektronske opreme, kjer bodo brezplačno poskrbeli za morebitno reciklažo, ali pa aparat odpeljite k svojemu trgovcu oziroma na podjetje Miele. Za izbris morebitnih

osebnih podatkov, shranjenih v aparatu, ki ga boste odstranili, ste po zakonu odgovorni sami. Po zakonu ste dolžni iz aparata brez poškodb odstraniti stare baterije in akumulatorje ter lučke, ki niso fiksno zaprti in jih lahko odstranite nepoškodovane. Odnosite jih na ustrezna zbirna mesta, kjer jih lahko brezplačno oddate. Prosimo vas, da do odvoza starega aparata poskrbite za varnost otrok.

Trajnostnost in varovanje okolja

Tako prihranite energijo ...

Mesto postavitve

Hladilni aparat mora pri povišani temperaturi okolice pogosteje hladiti, zato porabi več energije. Zato:

- Hladilni aparat postavite v dobro prezračen prostor.
- Ne postavite ga poleg virov toplote (grelnikov, štedilnika).
- Hladilni aparat zaščitite pred neposredno sončno svetlobo.
- Poskrbite za idealno temperaturo okolice okrog 20 °C.
- Pazite, da reže za pre- in odzračevanje niso prekrite in z njih redno odstranjujte prah.

Nastavitev temperature

Čim nižja je nastavljena temperatura, tem večja je poraba energije. Priporočamo naslednje nastavitve:

- Hladilni del 4–5 °C.
- Območje PerfectFresh Pro okrog 0 °C
- Zamrzovalno območje –18 °C

Uporaba

Zaradi toplote, ki pride v aparat, in oviranega kroženja zraka se poveča poraba energije. Zato:

- Vrata aparata vedno odpirajte za čim krajši čas. Dobro razvrščanje živil pomaga pri boljši orientaciji.
- Vrata aparata po odpiranju do konca zaprite.
- Topla živila in pijače pustite, da se ohladijo, preden jih shranite v hladilni aparat.
- Živila vlagajte dobro zapakirana ali ovita.
- Predalov ne napolnite preveč, da ne bo ovirano kroženje zraka.
- Zamrznjena živila tajajte v hladilniku.
- Pri razporeditvi predalov in polic se držite stanja ob dobavi.
- Med hrbtno stranjo aparata in steno mora biti razdalja 25 mm.

Mesto postavitve

 Nevarnost požara in materialne škode zaradi aparatov, ki oddajajo toploto.

Aparati, ki oddajajo toploto, se lahko vnamejo in zanetijo požar na hladilnem aparatu.

Priključni kabel ne sme priti v stik z viri toplote.

Aparatov, ki oddajajo toploto, kot so mini pečice, dvojni kühnlmiki ali opekači kruha, ne smete postaviti na hladilni aparat.

 Nevarnost požara in poškodb zaradi odprtega plamena.

Odprti plameni lahko povzročijo, da hladilni aparat zagori.

Pazite, da so odprti plameni, npr. sveče, dovolj oddaljeni od hladilnega aparata.

 Nevarnost požara in materialne škode zaradi nepravilne postavitve.

Če se omrežni vtiči in priključni kabli dotikajo hrbtne strani hladilnega aparata, se lahko zaradi vibracij poškodujejo in pride lahko do kratkega stika.

Omrežni vtič ali priključni kabli se ne smejo dotikati hladilnega aparata.

Priključni kabli ne smejo biti ukleščeni ali poškodovani.

Na vtičnice v območju hrbtne strani hladilnega aparata ne smejo biti priklopljene nobene druge naprave.

V območju hrbtne strani aparata ne smete namestiti ali uporabljati razdelilnikov ali podaljškov oziroma drugih elektronskih naprav (npr. transformatorjev za halogenske žarnice).

Primeren je suh prostor, ki je dobro prezračevan.

Tla na mestu postavitve morajo biti vodoravna in ravna ter morajo biti na isti višini kot okoliška tla.

 Nevarnost poškodbe zaradi visoke zračne vlažnosti.

Pri visoki zračni vlažnosti se lahko na zunanjih površinah hladilnega aparata nabere kondenzat.

Ta kondenzat lahko vodi v korozijo zunanjih sten aparata.

Hladilni aparat postavite v suh in/ali klimatiziran prostor, kjer je zagotovljeno zadostno zračenje.

Po vgradnji/postavitvi aparata se prepričajte, da se njegova vrata pravilno zapirajo in da je hladilni aparat vgrajen/postavljen, kot je opisano v navodilih. Navedene površine za pre- in odzračevanje morate obvezno upoštevati.

Pri izbiri mesta postavitve upoštevajte, da se poraba energije hladilnega aparata poveča, če stoji v neposredni bližini grelnega telesa, štedilnika ali drugega toplotnega vira. Preprečite izpostavljenost neposredni sončni svetlobi. Višje temperature okolice povečajo porabo energije, saj kompresor deluje dlje časa.

Klimatski razred

Hladilni aparat je predviden za uporabo v določenem klimatskem razredu (območje temperature okolice), katerega meje morate upoštevati. Klimatski razred je naveden na napisni ploščici v notranjosti hladilnega aparata.

Inštalacija

Klimatski razred	Temperatura okolice
SN	10 do 32 °C
N	16 do 32 °C
ST	16 do 38 °C
T	16 do 43 °C
SN-ST	10 do 38 °C
SN-T	10 do 43 °C

Nižja temperatura okolice vodi v daljši čas mirovanja kompresorja. Posledica tega je lahko višja temperatura v hladilnem aparatu, kar povzroči posledično škodo.

Zahteve za pre- in odzračevanje

⚠ Nevarnost požara in poškodb zaradi nezadostnega prezračevanja. Če se hladilni aparat ne zrači dovolj, se kompresor pogosteje vklaplja in deluje dlje časa. Zaradi tega se poveča poraba energije in zviša delovna temperatura kompresorja. To lahko povzroči poškodbe hladilnega aparata.

Pazite na zadostno zračenje hladilnega aparata:
Obvezno upoštevajte predpisane mere odprtin za pre- in odzračevanje. Odprtine za pre- in odzračevanje ne smejo biti na noben način prekrite. Redno čistite prezračevalno območje, da odstranite prah in umazanijo.

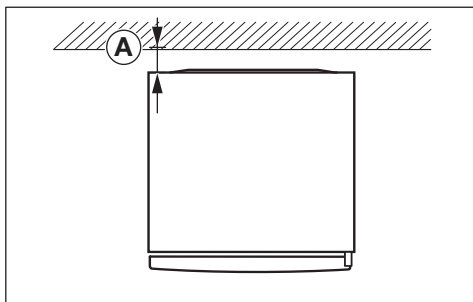

Poraba energije je bila določena pri razdalji $\text{A} = 25 \text{ mm}$ med hrbtno stranjo aparata in steno. Če je odmik od stene manjši od 25 mm, se funkcionalnost hladilnega aparata ohrani, poraba energije pa se nekoliko poveča.

Zrak ob hrbtni stranici hladilnega aparata se segreva. Zato mora biti zagotovljen neoviran dovod zraka (glejte poglavje „Mere aparata“).

Postavitev več hladilnih aparatov enega poleg drugega

⚠ Nevarnost poškodbe zaradi kondenzata na zunanjih stenah aparata. Pri visoki zračni vlažnosti se lahko med zunanjsima stenama hladilnih aparatov nabere kondenzat, ki lahko privede do korozije. Načeloma **nobenega** hladilnega aparata ne smete postaviti **neposredno** ob drug hladilni aparat. Razdalja med aparatoma mora biti vsaj 70 mm.

Zamenjava strani odpiranja vrat

 Nevarnost poškodbe in škode na aparatu zaradi velike teže vrat. Če tečaje vrat prestavlja ena sama oseba, obstaja večja nevarnost poškodb in materialne škode. Tečaje vrat obvezno prestavite s pomočjo druge osebe.

 Nevarnost poškodb električnih sestavnih delov. Na tečaju vrat so elementi, ki prevajajo električni tok (odvisno od modela). Preden zamenjate stran odpiranja vrat, izvlecite omrežni vtič.

 Zamenjavo strani odpiranja vrat izvedite skladno z navodili za montažo (glejte QR kodo).



Mat. št. 12083820

Naročilo tiskanih navodil za montažo

Na podjetju Miele lahko naročite brezplačno tiskano verzijo navodil za montažo.

Vsi kontaktni podatki podjetja Miele so navedeni na koncu tega dokumenta. Vnesite identifikacijsko oznako modela in serijsko številko na napisni ploščici.

Postavitev hladilnega aparata

 Nevarnost poškodb in materialne škode zaradi prevrnitve hladilnega aparata. Če hladilni aparat postavlja ena sama oseba, obstaja večja nevarnost poškodb in materialne škode. Hladilni aparat postavite na predvideno mesto obvezno s pomočjo druge osebe.

 Nevarnost poškodb zaradi udarjanja vrat aparata. Vrata aparata lahko udarijo v steno in se pri tem poškodujejo. Omejevalnik odpiranja vrat montirajte prej, preden hladilni aparat postavite na predvideno mesto. Vrata aparata zaščitite pred udarci, npr. s klobučevinastim nastavkom na steni.

 Nevarnost poškodbe tal. Premikanje aparata lahko povzroči poškodbe na tleh. Na občutljivih tleh aparat premikajte zelo previdno.

Za lažjo postavitve ima hladilni aparat na hrbtne strani zgoraj transportne ročaje in spodaj transportna kolesca (odvisno od modela).

Hladilni aparat lahko postavite samo, če je prazen.

Inštalacija

- Hladilni aparat priključite na električno omrežje, kot je opisano v poglavju „Električni priključek“.
- Hladilni aparat previdno pomaknite na predvideno mesto postavitve.
- Hladilni aparat postavite s hrbtno stranjo pred steno, pri čemer upoštevajte potreben odmik.

Postavitev aparata v pravilen položaj

⚠ Če vrata aparata padejo ven ali se aparat prevrne, lahko pride do poškodb oseb in materialne škode. Če dodatna nastavitvena nogica na spodnjem ležajnem podstavku ne nalega pravilno na tla, lahko vrata hladilnega aparata padejo ven ali pa se aparat prevrne.

Nastavitveno nogico odvijte s priloženim ključem, dokler se ne dotakne tal.

Nato jo odvijte še za dodatno četrtno obrata.

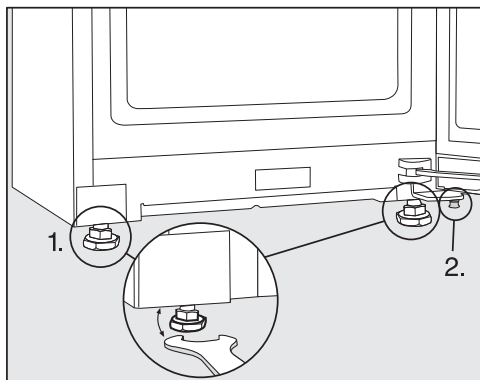

- Hladilni aparat poravnajte s pomočjo vodne tehtnice in priloženega viličastega ključa ter ga podprite.

1. Nastavite sprednje nogice.

2. Dodatno nastavitveno nogico toliko odvijte, da se dotakne tal. Nato jo odvijte še za dodatno četrtno obrata.

Vključitev hladilnega aparata v kuhinjski niz

Hladilni aparat je lahko obdan s kuhinjskimi omarami.

Poraba energije je bila določena pri razdalji 25 mm med hrbtno stranjo aparata in steno. Če je odmik od stene manjši od 25 mm, se funkcionalnost hladilnega aparata ohrani, poraba energije pa se nekoliko poveča.

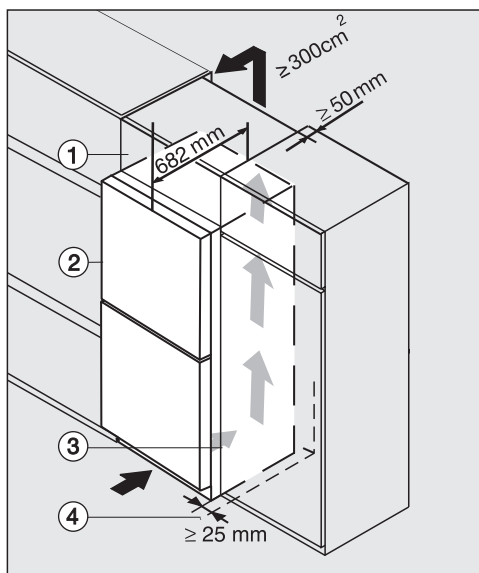

Hladilni aparat s stekleno sprednjo stranico K(S)/FN(S)/KFN 4xxx X **obsw/matt, bb, brws, bs, grgr**

- ① samostojna omarica nad aparatom
- ② hladilni aparat, globina vrat = 82 mm
- ③ kuhinjska omara
- ④ stena



K(S)/FN(S)/KFN 4xxx X **edst/cs, ws, bst, el**

- ① samostojna omarica nad aparatom
- ② hladilni aparat, globina vrat = 75 mm
- ③ kuhinjska omara
- ④ stena

A = 25 mm (s prijemno vdolbino)/60 mm (z ročajem)

Čim večje so odprtine za pre- in odzračevanje, tem bolj varčno je delovanje kompresorja.

- Hladilni aparat postavite poleg kuhinjske omare.
- Sprednja stranica aparata mora izstopati vsaj za globino vrat od sprednjih stranic kuhinjskih omar. Tako lahko vrata aparata neovirano odpirate in zapirate.
- Pri postavitvi hladilnega aparata ob steno ④ je na strani tečajev med steno ④ in hladilnim aparatom ② potreben odmik (**A**).
- Da hladilni aparat prilagodite višini kuhinjskega niza, lahko nadenj namestite ustrezno samostojno omarico ①.

Po celotni širini samostojne omarice mora biti predviden odzračevalni kanal globine 50 mm.

Odprtina za odzračevanje pod stropom prostora mora imeti površino vsaj 300 cm², da lahko segreti zrak neovirano odteka.

⚠ Nevarnost požara in poškodb zaradi nezadostnega prezračevanja. Če se hladilni aparat ne zrači dovolj, se kompresor pogosteje vklaplja in deluje dlje časa. Zaradi tega se poveča poraba energije in zviša delovna temperatura kompresorja. To lahko povzroči poškodbe hladilnega aparata.

Pazite na zadostno zračenje hladilnega aparata:
 Obvezno upoštevajte predpisane mere odprtih za pre- in odzračevanje. Odprtine za pre- in odzračevanje ne smejo biti na noben način prekrite. Redno čistite prezračevalno območje, da odstranite prah in umazanijo.

Inštalacija

Mere aparata

Mere za postavitve/pogled od zgoraj

KFN 4799 ... obsw/matt

Vse mere so podane v mm.

Da je zagotovljeno pravilno delovanje hladilnega aparata, morate upoštevati navedene površine za pre- in odzračevanje.

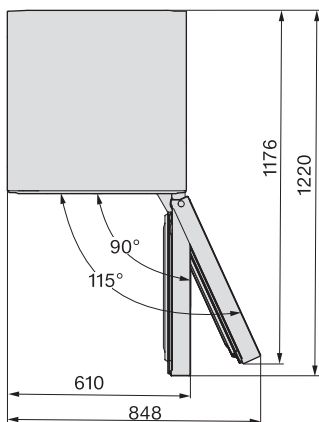
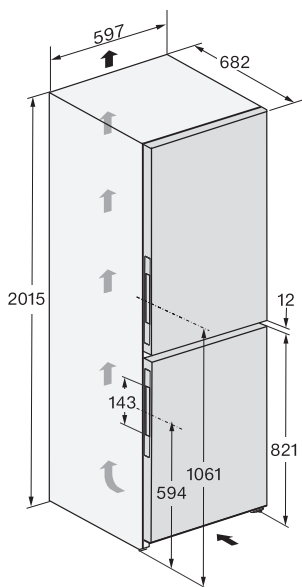

Priključki

KFN 4799 ... obsw/matt

Vse mere so podane v mm.

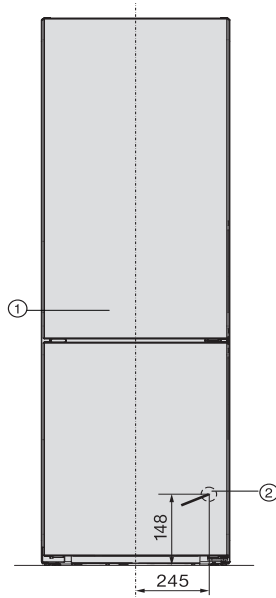

- ① Pogled od spredaj
- ② Omrežni priključni kabel, dolžina = 2.000 mm
Daljši priključni kabel lahko kupite na servisu Miele.

Inštalacija

Mere za postavitve/pogled od zgoraj

KFN 4797 ... edt/cs, KFN 4797 ... ws, KFN 4799 ... edt/cs

Vse mere so podane v mm.

Da je zagotovljeno pravilno delovanje hladilnega aparata, morate upoštevati navedene površine za pre- in odzračevanje.

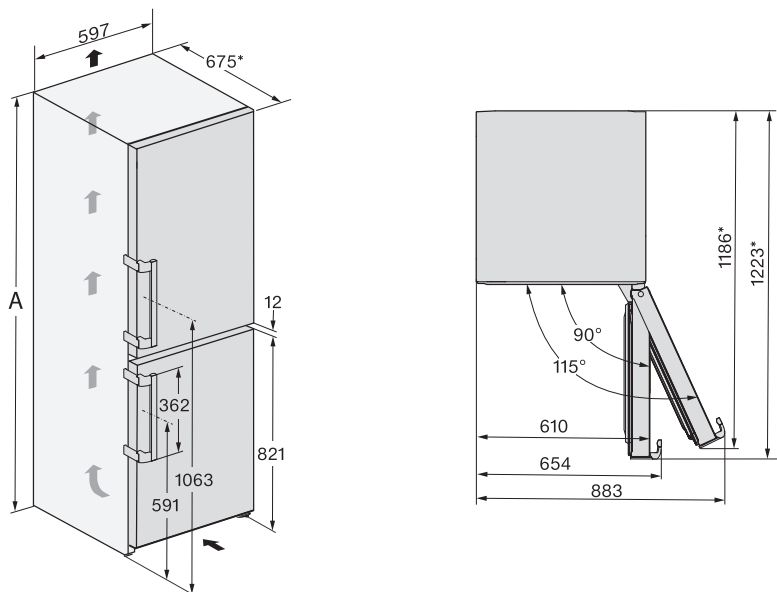

* Mera brez nameščenih stenskih distančnikov. Če uporabite priložena distančnika, se globina aparata poveča za 15 mm.

	A
KFN 4797 ... edt/cs	2015
KFN 4797 ... ws	2015
KFN 4799 ... edt/cs	2015

Priključki

KFN 4797 ... edt/cs, KFN 4797 ... ws, KFN 4799 ... edt/cs

Vse mere so podane v mm.

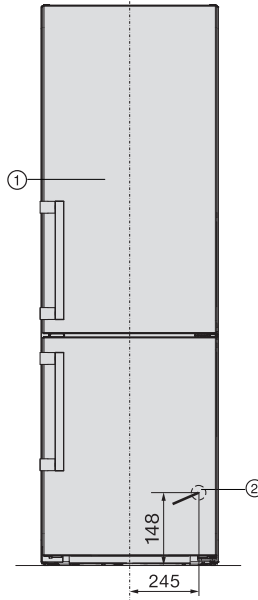

- ① Pogled od spredaj
- ② Omrežni priključni kabel, dolžina = 2.000 mm
Daljši priključni kabel lahko kupite na servisu Miele.

Inštalacija

Električni priključek

Hladilni aparat lahko priklopite na varnostno vtičnico izključno s priloženim priključnim kablom.

Hladilni aparat postavite tako, da je vtičnica prosto dostopna. Če vtičnica ni dostopna, poskrbite, da je na mestu inštalacije na voljo inštalacijski odklopnik za vsak pol.

⚠ Nevarnost požara zaradi pregretja.

Delovanje hladilnega aparata, priključenega na električni razdelilnik ali podaljšek, lahko vodi do pregrevanja kabla.

Iz varnostnih razlogov ne uporabljajte nobenih razdelilnikov in podaljškov.

Električna napeljava mora biti izvedena po VDE 0100.

Iz varnostnih razlogov priporočamo, da v hišno električno napeljavo, na katero je priključen hladilni aparat, namestite zaščitno stikalo na diferenčni tok (RCD) tipa .

Poškodovan omrežni priključni kabel lahko zamenjate samo s posebnim priključnim kablom istega tipa (kupite ga lahko na servisu Miele). Zaradi varnosti lahko kabel zamenja samo usposobljen strokovnjak ali osebje servisne službe Miele.

Podatki o nazivni moči in ustrezni zaščiti so navedeni v teh navodilih za uporabo ali na napisni ploščici. Te podatke primerjajte s podatki električnega priključka na mestu postavitve aparata. Če ste v dvomih, se posvetujte z električarjem.

Možno je začasno ali trajno delovanje s priklopom na samostojno napravo za oskrbo z energijo ali tovrstno napravo, ki ni sinhronizirana z omrežjem (npr.

avtonomno omrežje, rezervni sistemi).

Pogoj za delovanje je, da naprava za oskrbo z energijo izpolnjuje pogoje EN 50160 ali primerljive.

Varnostni ukrepi, predvideni za hišno inštalacijo in ta izdelek Miele, morajo biti tako po funkciji kot načinu delovanja zagotovljeni tudi pri avtonomnem delovanju ali delovanju, ki ni sinhronizirano z omrežjem, ali morajo biti nadomeščeni z ustreznimi enakovrednimi ukrepi v inštalaciji. Kot je na primer opisano v aktualni objavi VDE-AR-E 2510-2.

Priklop hladilnega aparata

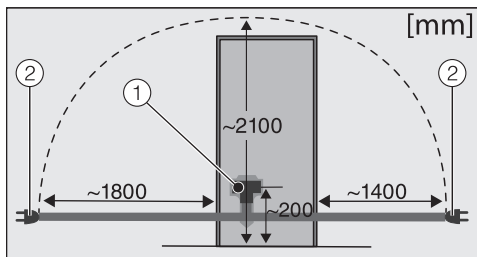

Hrbtina hladilnega aparata

- ① vtič aparata
- ② omrežni vtič

■ Vtič aparata vstavite v vtičnico.

Pazite, da se vtič pravilno zaskoči.

■ Omrežni vtič hladilnega aparata vstavite v omrežno vtičnico.

Aparat je tako priključen na električno omrežje.

Pregled aparata

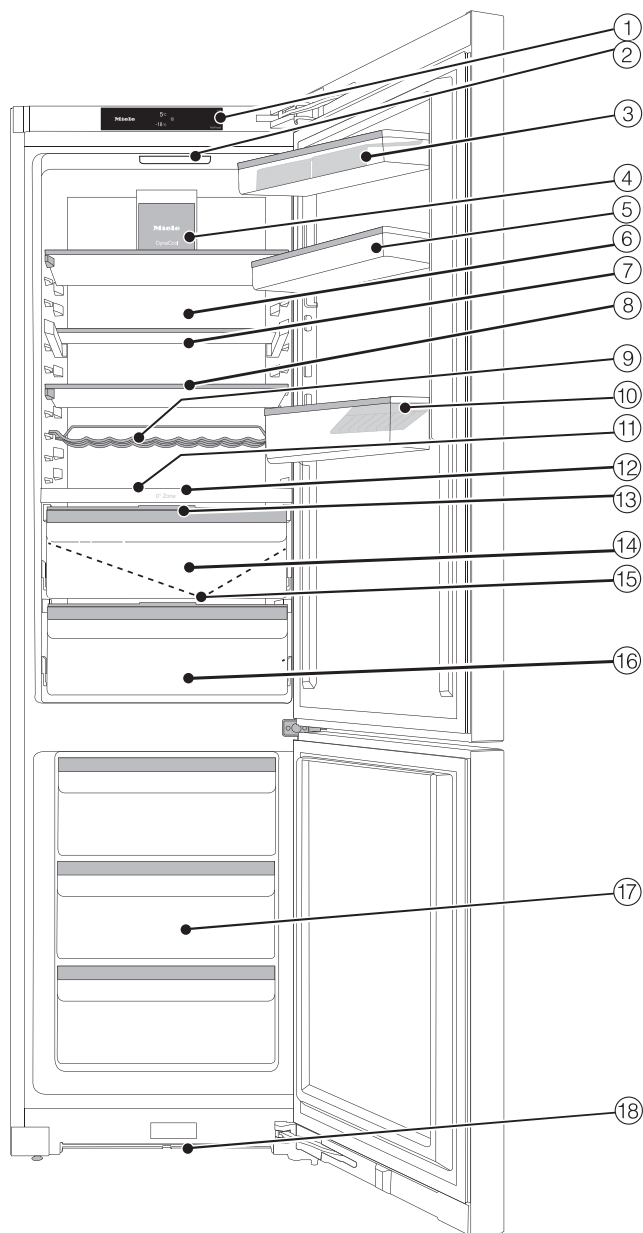

Ta slika prikazuje primer enega izmed modelov aparata.

Opis aparata

- ① Prikazovalnik
- ② Osvetlitev notranjosti
- ③ Polica v vratih s podstavkom za jajca
- ④ Ventilator
- ⑤ Polica v vratih
- ⑥ Suha hrbtna stena za preprečevanje kondenzata
- ⑦ Deljena polica (FlexiBoard):
Sprednjo polovico steklene plošče potisnite nazaj, da v sprednjem območju pridobite prostor za visoke posode.
- ⑧ Polica
- ⑨ Nastavljivo držalo za steklenice
- ⑩ Polica za steklenice z nastavkom:
Nastavek za steklenice lahko premaknete v desno ali levo in tako ustvarite prostor za kartonsko embalažo pijač.
- ⑪ Prostor za pekač (notranjost XL)
- ⑫ Vmesna plošča
- ⑬ Pokrov predala za nastavitvev zračne vlažnosti v vlažnem predalu
- ⑭ Žlebič in odtočna odprtina za odtajano vodo:
Ustvarjeni kondenzat odteče in samodejno izhlapi.
- ⑮ Vlažni predal za sadje in zelenjavo (območje PerfectFresh Pro)
- ⑯ Suhi predal z nižjo temperaturo za lahko pokvarljiva živila (območje PerfectFresh Pro)
- ⑰ Zamrzovalni predal
- ⑱ Prezračevalna reža

Upravljalna plošča s prikazovalnikom















- ① Prikaz temperature za hladilni del
- ② Prikaz temperature za zamrzovalni del
- ③ Senzorski tipki za izbiro nastavitve
- ④ Senzorska tipka *OK* za potrditev izbire in vstop v nastavitveni način ⚙️
- ⑤ Prikaz statusa povezave
(viden samo, če je bila nastavljena povezava v omrežje)

Nastavitveni način ⚙️



Naslednje funkcije lahko izberete v nastavitvenem načinu in deloma spremenite njihove nastavitve:

Simbol	Funkcija	Tovarniška nastavev
🔒	Vklop ali izklop funkcije načina za zabave (glejte poglavje „Izvajanje drugih nastavitvev“)	Izklop
☀️	Vklop ali izklop funkcije počitniškega načina (glejte poglavje „Izvajanje drugih nastavitvev“)	Izklop
🔒/🔓	Vklop ali izklop funkcije fiksiranja nastavitvev (glejte poglavje „Izvajanje drugih nastavitvev“)	🔒 (Izklop)
🔌	Izklop hladilnega aparata (glejte poglavje „Vklop in izklop hladilnega aparata“)	
🕒	Vklop ali izklop funkcije načina Sabbath (glejte poglavje „Izvajanje drugih nastavitvev“)	Izklop

Opis aparata

	Priklic verzije načina Sabbat	—
	Spreminjanje časa do vklopa alarma ob odprtih vratih (glejte poglavje „Izvajanje drugih nastavitev“)	1:00
	Spreminjanje temperaturne stopnje v območju PerfectFresh Pro (glejte poglavja „Ustrezna temperatura“).	5
	Prva nastavev funkcije Miele@home, aktivacija in deaktivacija WLAN-omrežja ali ponastavev konfiguracije omrežja (glejte poglavje „Izvajanje drugih nastavitev“)	Aplikacija
	Vklop ali izklop tona tipk	Vklop
	Spreminjanje glasnosti ali popoln izklop opozorilnih in zvočnih signalov (glejte poglavje „Izvajanje drugih nastavitev“)	Vklop /stopnja 5
	Spreminjanje svetlosti prikazovalnika (glejte poglavje „Izvajanje drugih nastavitev“)	Stopnja 4
	Spreminjanje enote za temperaturo (°Celsius ali °Fahrenheit)	°C
	Izklop funkcije sejemske nastavitve (vidno samo, če je funkcija vklopljena) (glejte poglavje „Izvajanje drugih nastavitev“)	Izklop
	Ponastavev vrednosti na stanje ob dobavi (glejte poglavje „Izvajanje drugih nastavitev“)	—
	Priklic informacij o hladilnem aparatu (identifikacijska oznaka modela in serijska številka) (glejte poglavje „Izvajanje drugih nastavitev“)	—
	Vklop opomnika za zamenjavo filtra z aktivnim ogljem (glejte poglavje „Dodatna oprema“) (glejte poglavje „Izvajanje drugih nastavitev“)	Izklop
	Vklop ali izklop načina za čiščenje (glejte poglavje „Čiščenje in vzdrževanje“)	Izklop

Izbira zelene funkcije v nastavitvenem načinu



- Tapnite senzorsko tipko *OK* na upravljalni plošči. Na prikazovalniku se pojavi  (izbran je hladilni del).
- S senzorsko tipko < ali > listajte do simbola .
- Tapnite *OK*.
- S senzorsko tipko < ali > izberite zeleno funkcijo.
- Za izbiro zelene funkcije tapnite *OK*.

Če je funkcija **vklopljena**, se v zgornjem kotu prikazovalnika pojavi pika .

- Če želite preklicati izbiro funkcije, tapnite *OK*.

Če je funkcija **izklopljena**, pika v zgornjem kotu prikazovalnika ugasne.

Izhod iz nastavitvenega načina

- S senzorsko tipko < ali > listajte do simbola .
- Tapnite *OK*.
- S senzorsko tipko < ali > listajte do simbola  in tapnite *OK*.
- **Alternativno:**

Po zadnjem pritisku na tipko počakajte približno 15 sekund. Nastavitveni način se tedaj avtomatsko zapre.

Opis aparata

Urejanje notranjosti aparata

Prestavljanje police v vratih/police za steklenice

Police v vratih/police za steklenice prestavljajte samo, če so prazne.

- Police v vratih/police za steklenice potisnite navzgor in jih izvlecite proti sebi.
- Police/police za steklenice vstavite nazaj na poljubno mesto.

Prestavljanje police

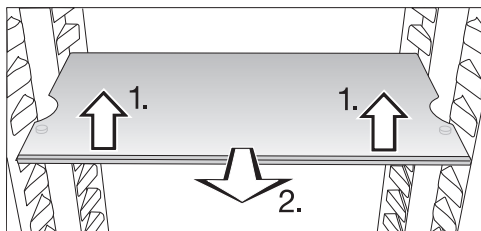

- Polico spredaj rahlo privzdignite in jo izvlecite nekoliko naprej.
- Nato jo z izrezoma dvignite čez oporna rebra in jo prestavite navzgor ali navzdol.
- Polico potisnite v aparat.

Police so opremljene s posebno blokado, ki ščiti pred nenamernim izvlekom police iz aparata.

Premikanje deljene police

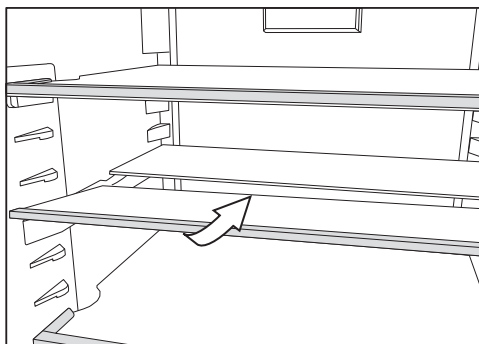

- Rahlo privzdignite sprednjo polovico steklene plošče in jo previdno potisnite pod zadnjo polovico.

Prestavljanje deljene police

- Obe polovici steklene plošče vzemite iz aparata.

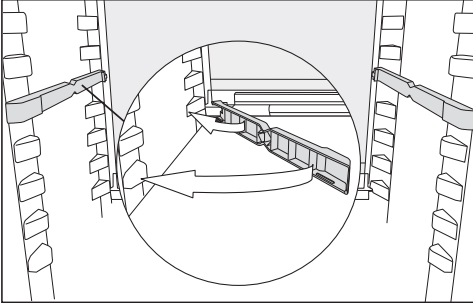

- Adapterja vstavite na želeno višino levo in desno na oporna rebra.

Steklena plošča z robom mora biti zadaj.

Prestavljanje držala za steklenice

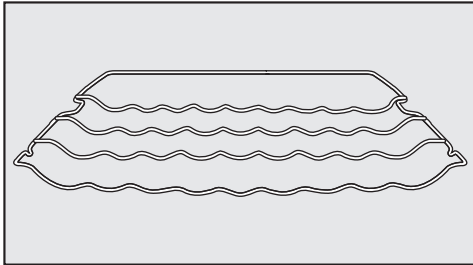

Držalo za steklenice lahko namestite na poljubno mesto v hladilnem aparatu.

- Držalo za steklenice spredaj rahlo privzdignite, ga povlecite nekoliko naprej, nato ga z izrezom dvignite preko opornih reber in prestavite navzgor ali navzdol.

Lok na zadnji strani mora biti obrnjen navzgor, da steklenice ne pridejo v stik s hrbtno steno.

Držalo je opremljeno s posebno blokado, ki ščiti pred nenamernim izvlekom iz aparata.

Uporaba površine za steklenice v vmesni plošči

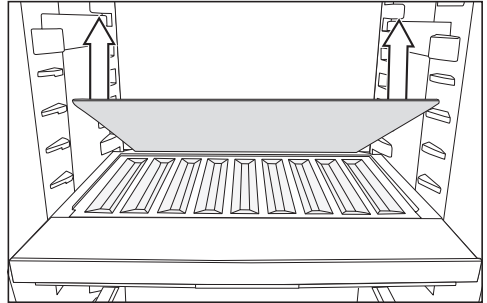

- Odstranite zadnjo stekleno polico v vmesni plošči in jo ločeno shranite.
- Steklenice položite z dnom do konca proti zadnji strani aparata.

Nasvet: Če steklenice gledajo čez površino za steklenice, prestavite spodnjo polico za steklenice v vratih navzgor.

Prostor za pekač

Nad predali lahko v aparat vložite pekač. Maksimalne mere pekača so: širina 466 mm/globina 386 mm/višina 50 mm.

- Do konca odprite vrata aparata.

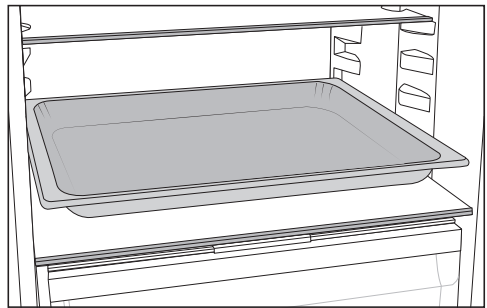

- Pekač položite na vmesno ploščo.

Nasvet: Pustite, da se pekač najprej ohladi pri sobni temperaturi in ga šele nato vstavite v hladilnik.

Opis aparata

Prestavljanje filtra Active AirClean

Držalo filtra Active AirClean je nameščeno na zadnji zaščitni letvi police.

- Če želite filter Active AirClean prestaviti, ga potegnite navzgor in ga snemite z zaščitne letve.
- Odstranite še zaščitno letev police.
- Zaščitno letev namestite na zeleno polico.

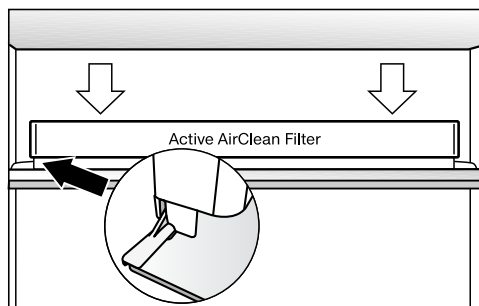

- Filter Active AirClean namestite na zaščitno letev.

Fleksibilno oblikovanje zamrzovalnega območja (VarioRoom)

Če želite v aparat vložiti večji kos živila, npr. purana ali divjačino, lahko odstranite zgornja zamrzovalna predala in stekleno ploščo med zamrzovalnima predaloma. Tako nastane več volumna in s tem prostora za shranjevanje velikih, visokih kosov živil.

Priložena oprema

Podstavek za jajca

Posoda za ledene kocke

Omejevalnik odpiranja vrat

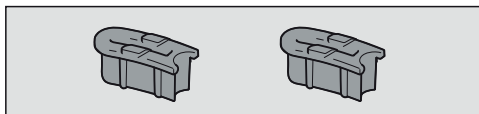

Tečajji vrat so tovarniško nastavljeni tako, da se lahko vrata aparata odpirajo do kota 115°. Če npr. vrata aparata, ko jih odprete, udarijo ob steno, lahko kot odpiranja vrat omejite na pribl. 90°.

Aparat namestite skladno s priloženimi navodili za montažo.

Dodatna oprema

V Mielejevi ponudbi lahko najdete koristno opremo ter čistilna in negovalna sredstva, ki so prilagojeni vašemu hladilnemu aparatu.

V spletni prodajalni Miele, na servisu Miele ali pri specializiranem prodajalcu so na voljo izdelki, ki so posebej prilagojeni hladilnemu aparatu, npr. sredstva za nego aparata in oprema.

Do spletne prodajalne Miele lahko dostopate prek naslednje QR kode:



Vklop in izklop hladilnega aparata

Pred prvo uporabo

- Odstranite vse embalažne materiale in zaščitne folije.
- Očistite notranjost aparata in vso opremo.

Priklop hladilnega aparata



- Hladilni aparat priklopite na električno omrežje, kot je opisano v poglavju „Električni priključek“.

Na prikazovalniku se najprej izpiše Miele, nato .

Vklop hladilnega aparata

- Odprite vrata aparata.
- Tapnite senzorsko tipko *OK* na upravljalni plošči.

Aparat začne hladiti in osvetlitev notranjosti se pri odprtih vratih prižge.

Takoj ko je dosežena nastavljena temperatura zamrzovanja, simbol   in opozorilni zvočni signal ugasneta, prikaz temperature v zamrzovalnem delu pa neprekinjeno sveti.

- Če vas opozorilni zvočni signal moti, tapnite *OK*.

Opozorilni zvočni signal ugasne.

Hladilni aparat se ohladi na prednastavljeni temperaturi.

Da bo temperatura dovolj nizka, pustite, da se aparat nekaj ur ohlaja, preden vanj prvič vložite živila. V hladilnik vložite živila šele, ko temperatura doseže nastavljeno vrednost.



V zamrzovalnik vložite živila šele, ko je temperatura v zamrzovalnem delu dovolj nizka (vsaj $-18\text{ }^{\circ}\text{C}$).

Izklop hladilnega aparata

Celoten hladilni aparat lahko izklopite samo v nastavitvenem načinu .

- Tapnite senzorsko tipko *OK* na upravljalni plošči.

Na prikazovalniku se pojavi  (izbran je hladilni del).

- S senzorsko tipko *<* ali *>* listajte do simbola .
- Tapnite *OK*.
- S senzorsko tipko *<* ali *>* listajte do simbola .
- Tapnite *OK*.

Hlajenje in osvetlitev notranjosti se izklopita.

Na prikazovalniku se pojavi .

Upoštevajte: Hladilni aparat ni ločen od električnega omrežja, če je zgolj izklopljen.

Ločen izklop hladilnega dela

Hladilni del aparata lahko ločeno izklopite, medtem ko zamrzovalni del še naprej deluje. To vam lahko pride prav npr. za čas dopusta.

- Tapnite senzorsko tipko *OK* na upravljalni plošči.

Na prikazovalniku se pojavi  (izbran je hladilni del).

- Tapnite *OK*.
- S senzorsko tipko *<* listajte do simbola .
- Tapnite *OK*.

Prikaz temperature za hladilni del ugasne. Na prikazovalniku se pojavi .

Hladilni del aparata je izklopljen.

Prikaz temperature v zamrzovalnem delu še naprej sveti.

Vklop in izklop hladilnega aparata

Ponoven ločen vklop hladilnega dela

- Tapnite *OK*.

Na prikazovalniku se pojavi  (izbran je hladilni del).

- Tapnite *OK*.
- S senzorsko tipko > listajte do zelene vrednosti temperature in tapnite *OK*.

Hladilni del je ponovno vklopljen.

Ob daljši odsotnosti

Če boste hladilni aparat pred daljšo odsotnostjo izklopili, očistili pa ne, obstaja pri zaprtih vratih aparata nevarnost razvoja plesni. Pred daljšo odsotnostjo obvezno očistite hladilni aparat.

Če aparata dlje časa ne boste uporabljali, upoštevajte naslednje:

- Izklopite aparat.
- Izvlecite omrežni vtič ali izklopite varovalko hišne inštalacije.
- Da se bo hladilni aparat lahko zadostno zračil in da ne bo prišlo do razvoja neprijetnega vonja, ga očistite in pustite njegova vrata odprta.

Zadnji dve navodili upoštevajte tudi, če hladilni del za daljše obdobje ločeno izklopite.

Pogoji za povezavo v omrežje

Pri povezovanju v omrežje morajo biti izpolnjeni naslednji pogoji:

1. Na mestu postavitve je na voljo domače omrežje. Pripravljeni imate geslo omrežja WLAN.
2. Na mobilni končni napravi je nameščena aplikacija Miele.







3. V aplikaciji Miele imate Miele uporabniški račun.

Aplikacija Miele

Aplikacijo Miele si lahko brezplačno naložite v trgovini Apple App Store® ali Google Play™.



Prva povezava v omrežje

- Tapnite *OK*.
- Na prikazovalniku se prikaže .
- S senzorsko tipko < ali > listajte do simbola .
 - Tapnite *OK*.
 - S senzorsko tipko < ali > listajte do simbola .
 - Tapnite *OK*.
 - S senzorskima tipkama < in > izberite želeno metodo povezovanja (aplikacija ali WPS).
 - Tapnite *OK*.
 - Za **izhod iz nastavitvenega načina**  s senzorsko tipko < ali > listajte do simbola .
 - Tapnite *OK*.
 - S senzorsko tipko < ali > listajte do simbola  in tapnite *OK*.

Po uspešni prijavi se na prikazovalniku pojavi simbol .

Če se povezava ni mogla vzpostaviti, se pojavi simbol .

Ponovno zaženite postopek.

Izvedba Scan & Connect

- Skenirajte QR kodo.

Če ste namestili aplikacijo Miele in imate uporabniški račun, boste preusmerjeni neposredno na povezavo v omrežje.

Če pa aplikacije Miele še niste namestili, boste preusmerjeni v trgovino Apple App Store® ali Google Play Store™.

- Namestite aplikacijo Miele in si ustvarite uporabniški račun.
- Ponovno skenirajte QR kodo.

Aplikacija Miele vas nato vodi skozi nastavitvev.

(odvisno od modela)



Uporaba

Ustrezna temperatura

Za trajnost živil je odločilna ustrezna nastavitve temperature. Če je temperatura nižja, se procesi razvoja mikroorganizmov upočasnijo. Živila se zato ne kvarijo tako hitro.

Temperatura v aparatu se tem bolj zviša:

- čim pogosteje in za čim dlje časa odpirate vrata,
- čim več živil je shranjenih v njem,
- čim toplejša so živila, ki jih shranite vanj,
- čim višja je temperatura okolice aparata. Hladilni aparat je predviden za uporabo v določenem klimatskem razredu (območje temperature okolice), katerega meje morate upoštevati.

... v hladilnem delu in območju PerfectFresh Pro

V hladilnem delu priporočamo temperaturo **4 °C**.

V območju PerfectFresh Pro se temperatura avtomatsko uravnava med **0 in 3 °C**.

Avtomatska porazdelitev temperature (DynaCool)

Vsakič, kadar se vklopi hlajenje hladilnega območja, se avtomatsko vključi tudi ventilator. Tako se hlad enakomerno porazdeli po hladilnem območju in vsa vložena živila se hladijo na približno enako temperaturo.

... v zamrzovalnem območju

Za zamrzovanje svežih živil je potrebna temperatura **-18 °C**. Trajnost živil se tako podaljša, pri čemer se ohrani njihova optimalna kakovost.

Takoj ko temperatura naraste nad **-10 °C**, se začne razkroj zaradi

mikroorganizmov in živila so manj obstojna. To je tudi razlog, da lahko živila, ki so že odtajana ali so se začela tajati, ponovno zamrznete šele, ko jih toplotno obdelate (skuhate ali spečete). Visoke temperature uničijo večino mikroorganizmov.

Pri stalni temperaturi v zamrzovalnem delu **-18 °C** in ustrezni higieni lahko izkoristite maksimalen čas shranjevanja živil in zmanjšate količino zavrženih živil.

Prikaz temperature

Med normalnim delovanjem sta na prikazovalniku izpisani **srednja, dejanska temperatura hladilnega dela in najvišja temperatura zamrzovalnega dela**, ki sta trenutno v hladilnem aparatu.

Ovisno od temperature okolice in nastavitve lahko traja nekaj ur, preden je dosežena in trajno prikazana zelena temperatura.

Nastavitev temperature v hladilnem/zamrzovalnem delu

- Tapnite senzorsko tipko **OK** na upravljalni plošči.

Na prikazovalniku se pojavi  (izbran je hladilni del).

- S senzorskima tipkama **< in >** po potrebi spremenite izbrano temperaturno območje.
- Tapnite **OK**.
- S senzorskima tipkama **< in >** spremenite temperaturo.
- Tapnite **OK**.

Prikaz temperature se ponovno preklopi na dejansko temperaturo, ki je trenutno v ustreznem temperaturnem območju.



Možne nastavitve

- Hladilni del: od 3 °C do 9 °C
- Zamrzovalni del: od -15 °C do -26 °C

Spreminjanje temperature stopnje v območju PerfectFresh Pro

Temperatura v območju PerfectFresh Pro se avtomatsko uravnava med 0 °C in 3 °C.

Če želite, da bi bilo to območje toplejše ali hladnejše, ker boste npr. shranili ribe, lahko temperaturo stopenjsko nekoliko spremenite.

- V nastavitvenem načinu  listajte s senzorsko tipko < ali > do simbola .
- Tapnite *OK*.
- S senzorskima tipkama < in > izberite nastavev med 1 (najnižja temperatura) in 9 (najvišja temperatura).
- Tapnite *OK*.

Tovarniška nastavev temperature stopnje je 5.

Pri nastavitvi stopnje od 1 do 4 se lahko zgodi, da temperatura pade pod 0 °C. Živila lahko zamrznejo. Preverite nastavev temperature.

Temperaturni alarm in alarm ob odprtih vratih



 Ogrožanje zdravja zaradi uživanja pokvarjenih živil.

Če je bila temperatura dlje časa višja od -18 °C, so se živila lahko že začela tajati. Trajnost živil se zato skrajša.

Preverite, ali so se živila že začela tajati. V tem primeru jih morate kolikor mogoče hitro porabiti ali predelati (skuhati ali speči), preden jih ponovno zamrznete.

Temperaturni alarm

Hladilni aparat je opremljen s temperaturnim alarmom, da temperatura v zamrzovalnem območju ne more neopaženo narasti.

Če temperatura v zamrzovalnem delu doseže previsoko vrednost, v prikazu temperature zamrzovalnega območja sveti  .

Dodatno zazveni opozorilni signal, dokler se stanje, zaradi katerega se je sprožil alarm, ne konča oziroma dokler ga predčasno ne izklopite.

Kdaj hladilni aparat prepozna neko temperaturno območje kot pretoplo, je odvisno od nastavljene temperature.



Temperaturni alarm je prikazan pred morebitnim alarmom ob odprtih vratih. Zvočni in vidni signal se lahko sprožita v naslednjih situacijah:

- če vklopite hladilni aparat in temperatura v enem izmed temperaturnih območij preveč odstopa od nastavljene;
- če prestavljate in jemljete zamrznjena živila iz aparata, pri čemer vanj priteče preveč toplega zraka iz prostora;
- če zamrznete večjo količino svežih živil;
- če zamrznete sveža živila, ki so še topla;
- če je prišlo do izpada električne energije;
- če je prišlo do okvare hladilnega aparata.



Preden izklopite temperaturni alarm, morate ugotoviti vzrok za to, da se je sprožil, in ga odpraviti.

Če vas opozorilni zvočni signal moti, ga lahko predčasno izklopite.



■ Tapnite *OK*.

Opozorilo je tako potrjeno:   in opozorilni zvočni signal ugasneta.

Na prikazovalniku se pojavi začetni zaslon: v prikazu temperature zamrzovalnega dela se za pribl. 1 minuto utripajoče prikaže najvišja temperatura, ki je bila doslej dosežena v zamrzovalnem delu. Nato se prikaz temperature preklopi na trenutno temperaturo v zamrzovalnem delu.



Opozorilni zvočni signal ugasne. Simbol   ugasne, takoj ko je stanje, zaradi katerega se je sprožil alarm, odpravljeno.

Alarm ob odprtih vratih

Če so ena izmed vrat aparata dlje časa odprta, v ustreznem prikazu temperature sveti simbol  . Zazveni tudi opozorilni zvočni signal in osvetlitev notranjosti aparata utripa.



Čas do vklopa alarma ob odprtih vratih lahko spremenite (glejte poglavje „Izvajanje drugih nastavitev“).

Opozorilni zvočni signal alarma ob odprtih vratih lahko tudi izklopite (glejte poglavje „Izvajanje drugih nastavitev“).

Takoj ko zaprete vrata aparata, opozorilni zvočni signal in simbol   na prikazovalniku ugasneta.

Predčasni izklop alarma ob odprtih vratih

■ Tapnite *OK*.

  in opozorilni zvočni signal ugasneta. Osvetlitev notranjosti neprekinjeno sveti.

Če vrat aparata ne zaprete, se alarm ob odprtih vratih čez približno eno minuto ponovi.

Uporaba pospešenega hlajenja in zamrzovanja

SuperCool ❄️

Pri vklopljeni funkciji SuperCool ❄️ se **hladilno območje** zelo hitro ohladi do najhladnejše vrednosti (odvisno od temperature okolice). Hladilni aparat deluje z najvišjo hladilno zmogljivostjo in temperatura pade. To funkcijo izberite, če želite hitro ohladiti velike količine živil ali pijače, ki ste jih shranili v hladilni del aparata.

Če je vklopljena funkcija SuperCool ❄️, je lahko delovanje aparata glasnejše.

Funkcijo SuperCool ❄️ morate vklopiti tik pred tem, ko vložite živilo ali pijačo.

Funkcija SuperCool ❄️ se po približno 12 urah avtomatsko izklopi. Hladilni aparat deluje naprej z normalno hladilno zmogljivostjo.

Nasvet: Če želite varčevati z energijo, pa lahko funkcijo SuperCool ❄️ izklopite sami, takoj ko se živila ali pijača dovolj ohladijo.

Vklop in izklop pospešenega hlajenja ❄️

- Tapnite senzorsko tipko *OK* na upravljalni plošči.

Na prikazovalniku se pojavi  (izbran je hladilni del).

- Tapnite *OK*.
- S senzorsko tipko < listajte do simbola ❄️.

- Tapnite *OK*.

Če je funkcija pospešenega hlajenja ❄️ **vklopljena**, se v zgornjem kotu prikazovalnika pojavi pika °.

- S senzorsko tipko > listajte do zelene vrednosti temperature in tapnite *OK*.

SuperFrost ❄️

Pri vklopljeni funkciji SuperFrost ❄️ se **zamrzovalni del** zelo hitro ohladi do najhladnejše vrednosti (odvisno od temperature v okolici). Aparat deluje z najvišjo hladilno zmogljivostjo in temperatura pade. To funkcijo izberite pred zamrzovanjem svežih živil. S tem dosežete, da živila hitro zamrznejo do svojega jedra in tako ohranijo hranilne snovi, vitamine, svoj videz in okus.

Če je vklopljena funkcija SuperFrost ❄️, je lahko delovanje aparata glasnejše.

Funkcijo SuperFrost morate vklopiti pribl. **6 ur prej, preden vložite** živilo, ki ga želite zamrzniti. Za uporabo **maksimalne zmogljivosti zamrzovanja** pa morate funkcijo SuperFrost ❄️ vklopiti **24 ur prej**.

Funkcija SuperFrost ❄️ se avtomatsko izklopi po največ 72 urah. Hladilni aparat deluje naprej z normalno hladilno zmogljivostjo. Čas do izklopa funkcije je odvisen od količine svežih živil, ki ste jih vložili v aparat.

Nasvet: Če želite varčevati z energijo, lahko funkcijo SuperFrost izklopite sami, takoj ko se živila ali pijača dovolj ohladijo.

Uporaba

Funkcije SuperFrost ni treba vklopiti,

- če v aparat vložite že zamrznjena živila;
- če v enem dnevu zamrznete samo do 2 kg živil.

Vklop ali izklop funkcije SuperFrost ❄️

- Tapnite senzorsko tipko *OK* na upravljalni plošči.

Na prikazovalniku se pojavi  (izbran je hladilni del).

- S senzorsko tipko $>$ listajte do simbola .
- Tapnite *OK*.
- S senzorsko tipko $<$ listajte do simbola ❄️.
- Tapnite *OK*.

Če je funkcija SuperFrost ❄️ **vklopljena**, se v zgornjem desnem kotu prikazovalnika pojavi pika .

- S senzorskima tipkama $<$ in $>$ listajte do zelene vrednosti temperature in tapnite *OK*.

Shranjevanje živil v hladilnem delu

Različna območja hlajenja

Zaradi naravnega kroženja zraka se v hladilnem delu ustvarijo različna temperaturna območja.

Hladen zrak, ki je težji, se zadržuje v spodnjem območju hladilnega dela. Različna hladilna območja lahko izkoristite pri shranjevanju živil.

Ta hladilni aparat nudi avtomatsko porazdelitev temperature (DynaCool). Vsakič, kadar hladilni aparat vklopi hlajenje hladilnega območja, se avtomatsko vključi tudi ventilator. S tem se hlad v hladilnem območju enakomerno razporedi in različna temperaturna območja v hladilniku niso več tako izrazita. Vsa shranjena živila se tako hladijo s približno enako temperaturo.

Najtoplejše območje

Najtoplejše območje v hladilnem delu je povsem zgoraj v sprednjem območju in v vratih. V teh območjih shranjujte npr. maslo, da ostane dovolj mehko za mazanje, in sir, ki bo tako ohranil svojo aromo.

Najhladnejše območje

Najhladnejše območje v hladilnem območju je neposredno nad vmesno ploščo območja PerfectFresh Pro in ob hrbtini steni. Še nižje temperature pa so seveda v predalih območja PerfectFresh Pro.

Pri nastavitvi temperature 4 °C in ustreznih higieni se upočasni razmnoževanje bakterij, npr. salmonelle in listerije, ki lahko povzročita hude zastrupitve s hrano.

Ta del hladilnika in območje PerfectFresh Pro zato uporabite za shranjevanje vseh občutljivih in lahko pokvarljivih živil, kot so:

- ribe, meso, perutnina;
- klobase, pripravljene jedi;
- jedi/peciva iz jajc ali smetane;
- sveže testo in testo za kolače, pice, quiche;
- siri in drugi izdelki iz surovega mleka;

- humus, zelenjavni namazi, rastlinski nadomestki za skuto;
- pripravljena zelenjava, pakirana v folijo;
- na splošno vsa sveža živila, katerih rok uporabe je odvisen od temperature shranjevanja, ki mora biti najmanj 4 °C.

Shranjevanje zapakiranih ali nezapakiranih živil?

Živila shranjujte v hladilnem delu aparata samo zapakirana ali dobro pokrita (v območju PerfectFresh Pro so izjeme).

Tako boste preprečili, da bi se živilo navzelo vonja drugega živila, se izsušilo ali da bi prišlo do prenosa morebitnih mikroorganizmov. To je še posebej pomembno pri shranjevanju živil živalskega izvora. Pazite, da živila, kot so surove ribe in meso, ne pridejo v stik z drugimi živili.

S pravilno nastavitvijo temperature in ustrezno higieno se lahko trajnost živila bistveno podaljša. Tako se izognete zavrženi hrani.

Shranjevanje živil v območju PerfectFresh Pro

Območje PerfectFresh Pro

Območje PerfectFresh Pro izpolnjuje zahteve DIN EN 62552:2025, ki veljajo za predele za hladno skladiščenje.

V območju PerfectFresh Pro so optimalni pogoji za shranjevanje sadja, zelenjave, rib, mesa in mlečnih izdelkov. Živila ostanejo bistveno dlje sveža ter ohranijo okus in vitamine.

V območju PerfectFresh Pro se temperatura avtomatsko uravnava med 0 in 3 °C. To so nižje temperature kot v običajnem hladilnem območju in so optimalne za shranjevanje neobčutljivih živil.

Poleg tega lahko v območju PerfectFresh Pro uravnate vlažnost zraka tako, da ustreza shranjenim živilom. Pri povišani zračni vlažnosti živila ohranijo svojo lastno vlažnost in se ne izsušijo tako hitro.

Ne pozabite, da je za dober rezultat shranjevanja odločilno dobro izhodiščno stanje živila.

Živila vzemite iz območja PerfectFresh Pro pribl. 30–60 minut prej, preden jih zaužijete. Šele pri sobni temperaturi se namreč lahko razvijeta njihova aroma in okus.

Uporaba

Vlažni predal



V **vlažnem predalu** je temperatura 0–3 °C, vlažnost zraka pa je – odvisno od položaja pokrova predala – nepovišana δ ali povišana $\delta\delta\delta$.

Nepovišana zračna vlažnost δ

Pri nastavitvi δ vlažni predal postane suhi predal (glejte odstavek „Suhi predal“).

Povišana zračna vlažnost $\delta\delta\delta$

Pri tej nastavitvi je predal kot vlažni predal primeren za shranjevanje sadja in zelenjave.

Pri povišani zračni vlažnosti v vlažnem predalu lahko začne nastajati kondenzat.

Če se vam zdi, da se je ustvarilo preveč kondenzata in da to lahko negativno vpliva na živila, postopajte na naslednji način:

Kondenzat obrišite s krpo.

Odprite pokrov predala, tako da izberete položaj „nepovišana zračna vlažnost δ “.

Izbira povišane zračne vlažnosti $\delta\delta\delta$

- Odprite vlažni predal.

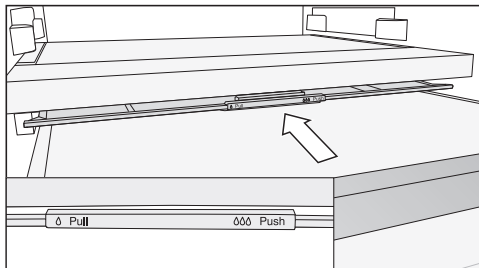

- Pokrov predala potisnite do konca nazaj.

Pokrov predala je zaprt in zračna vlažnost ostane v predalu $\delta\delta\delta$.

Izbira nepovišane zračne vlažnosti δ

- Odprite vlažni predal.

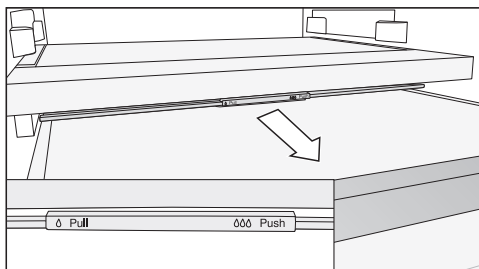

- Pokrov predala povlecite do konca naprej.

Pokrov predala je odprt in zračna vlažnost se zmanjša δ .

Če živilo sega čez rob predala, se lahko pri potiskanju predala spremeni položaj njegovega pokrova in pokrov se zapre.

Pri polnjenju predala pazite, da se živila ne dotikajo pokrova od spodaj.

Suhi predal



V **suhem predalu** je temperatura 0–3 °C, vlažnost zraka pa ni povišana Δ .

Suhi predal je zelo primeren za shranjevanje lahko pokvarljivih živil, kot so:

- sveže ribe, lupinarji in raki;
- meso, perutnina, klobase;
- delikatesne solate;
- mlečni izdelki, kot so mleko, jogurt, sir, smetana, skuta ipd.;
- rastlinski izdelki, kot so tofu, ovseni napitki, humus, zelenjavni namazi, nadomestki mesa in sira ipd.;
- poleg tega lahko tu shranjujete živila vseh vrst, ki so zapakirana.

Živila, ki vsebujejo veliko beljakovin, se hitreje pokvarijo.

To pomeni, da se npr. lupinarji in raki hitreje pokvarijo kot ribe, te pa se pokvarijo hitreje kot meso.

Iz higienskih razlogov ta živila shranjujte samo **pokrita ali zapakirana**.

Uporaba

Če z rezultatom hlajenja shranjenih živil niste zadovoljni (npr. če živila že po kratkem času hranjenja v aparatu delujejo uvela), še enkrat preverite naslednje:

- Shranjujte samo sveža živila. Stanje živila ob shranjevanju v hladilnik je odločilno za njegovo svežino.
- Preden živila vstavite v območje PerfectFresh Pro, očistite predale.
- Zelo mokra živila pred shranjevanjem odcedite.
- V območju PerfectFresh Pro ne hranite živil, ki so občutljiva za nizke temperature.
- Za shranjevanje živil izberite ustrezni predal območja PerfectFresh Pro ter pravilen položaj pokrova predala (nepovečana zračna vlažnost δ ali povečana zračna vlažnost $\delta\delta\delta$).
- Povečana zračna vlažnost $\delta\delta\delta$ v vlažnem predalu je dosežena zgolj z vlago, ki jo vsebujejo shranjena živila, če ta hranite nepakirana. Večja kot je količina živil, shranjenih v predalu, tem večja je zračna vlažnost.
- Predalov ne napolnite prekomerno.
- Če menite, da se je pri nastavitvi $\delta\delta\delta$ nabralo preveč kondenzata in da to lahko negativno vpliva na živila:
 - Kondenzat obrišite s krpo.
 - V predal vstavite rešetko ali podoben pripomoček, da živila niso v stiku z vlago.
 - Odprite pokrov predala, tako da izberete položaj „Nepovečana zračna vlažnost δ “.
- Če zračna vlažnost kljub nastavitvi $\delta\delta\delta$ ni zadostna, živila zapakirajte v neprodušno embalažo.
- Če menite, da je temperatura v območju PerfectFresh Pro previsoka ali prenizka, jo skušajte najprej uravnati prek hladilnega območja, tako da v njem spremenite temperaturo za eno do dve stopinji. Temperaturo morate zvišati najpozneje takrat, ko se na dnu predalov PerfectFresh Pro začnejo nabirati kristali ledu, sicer se lahko poslabša kakovost živil.
- Če sprememba temperature v hladilnem območju ne zadostuje, spremenite temperaturo v območju PerfectFresh Pro (glejte poglavje „Ustrezna temperatura“).

Zamrzovanje in shranjevanje svežih živil

Pred vlaganjem živil

- Če zamrznete več kot 2 kg svežih živil, vklopite funkcijo SuperFrost ❄️ 6 ur prej, preden jih vložite v aparat.
- Če zamrznete še več svežih živil, vklopite funkcijo SuperFrost ❄️ 24 ur prej, preden jih vložite v aparat.

Živila, ki so že zamrznjena, tako dobijo „rezervo hladu“.

- Za zamrzovanje uporabite samo sveža in neoporečna živila!

Upoštevajte, da nekatera živila niso primerna za zamrzovanje. Mednje spadajo npr. vrste zelenjave, ki jih sicer uživamo surove, kot je zelena solata ali radič.

Nasvet: Da zelenjava ohrani barvo, okus, aromo in vitamin C, jo pred zamrzovanjem blanširajte. V ta namen zelenjavo po porcijah za 2–3 minute potopite v vrelo vodo. Nato jo vzemite iz kroga in jo na hitro ohladite v mrzli vodi. Pustite, da se odcedi.

Vlaganje živil v zamrzovalnik

⚠️ Nevarnost poškodb zaradi prevelike obremenitve. Prevelika obremenitev lahko privede do poškodb zamrzovalnih predalov/steklene plošče.

Upoštevajte maksimalne količine polnjenja:

- zamrzovalni predal = 15 kg
- steklena plošča = 35 kg

Živila, ki jih zamrzujete, se ne smejo dotikati že zamrznjenih živil, sicer se slednja začnejo tajati.

- Paketi živil se med zamrzovanjem lahko sprimejo skupaj ali na druge površine, zato pazite, da so ob vlaganju v aparat suhi.

Da bodo živila hitro zamrznila do jedra, ne smete preseči naslednjih velikosti paketov:

- sadje in zelenjava maks. 1 kg
- meso maks. 2,5 kg

– majhna količina živil za zamrzovanje

Živila zamrznite v zgornjem zamrzovalnem predalu.

- Živila položite v zamrzovalni predal čim bolj zadaj ob hrbtno steno, da čim hitreje zamrznejo do samega jedra.

– vlaganje maksimalne količine živil za zamrzovanje (glejte napisno ploščico)

Živila razporedite po zgornjem zamrzovalnem predalu. V spodnjem predalu hranite izključno živila, ki so že zamrznjena.

- Živila položite v zamrzovalni predal čim bolj zadaj ob hrbtno steno, da čim hitreje zamrznejo do samega jedra.

Hitro hlajenje pijač

Za hitro ohlajanje pijač v hladilnem delu vklopite funkcijo pospešenega hlajenja ❄️.

Če želite ohladiti veliko količino pijač ali če želite v zamrzovalnem delu dodatno ohladiti tudi pijače, izberite v nastavitvenem načinu ❄️ funkcijo načina za zabave 🍷.

Če v zamrzovalnik vložite steklenice pijače, da bi se hitro ohladile, jih morate vzeti iz aparata **najkasneje po eni uri**. Steklenice lahko počijo.

Uporaba

Priprava ledenih kock

- Posodo za ledene kocke napolnite do treh četrtin z vodo ter jo položite na dno zamrzovalnega predala.
- Če posoda za ledene kocke primrzne na površino, jo sprostite s topim predmetom, npr. z ročajem žlice.

Nasvet: Ledene kocke zlahka spravite iz posode, če le-to na kratko podržite pod tekočo vodo.

Pojasnila k posameznim nastavitvam



V nadaljevanju so opisane samo tiste nastavitve, ki potrebujejo dodatna pojasnila.



Medtem ko ste v nastavitvenem načinu , so alarm ob odprtih vratih in drugi opozorilni signali avtomatsko izklopljeni.



Način za zabave

Funkcija načina za zabave  je priporočljiva, če želite hitro ohladiti velike količine živil ali pijače, ki ste jih pravkar vložili v hladilni ali zamrzovalni del aparata.

Nasvet: Funkcijo načina za zabave  vklopite približno štiri ure prej, preden vložite živila in pijače.

Če je vklopljen način za zabave , sta funkciji pospešenega hlajenja in SuperFrost  avtomatsko vklopljeni.

Načina za zabave  ni mogoče vklopiti, če je hladilni del izklopljen ali če je aktiven počitniški način .

Funkcija načina za zabave  se avtomatsko izklopi po 24 urah. Če želite, pa lahko funkcijo načina za zabave  kadar koli predčasno izklopite.

Počitniški način

Uporaba funkcije počitniškega načina  je priporočljiva, če npr. med dopustom ne želite popolnoma izklopiti hladilnega dela ali ne potrebujete velike hladilne zmogljivosti.

Vklopljen počitniški način  je prikazan na začetnem zaslonu.

Hladilni del se pri tem uravna na temperaturo 15 °C, temperatura v območju PerfectFresh Pro pa je avtomatsko nastavljena na 9 do 12 °C. Hladilni del tako lahko še naprej deluje energetske varčno.

Zamrzovalni del ostane vklopljen pri predhodno nastavljeni temperaturi.

Pri tej srednji temperaturi hladilnega dela lahko živila, ki niso hitro pokvarljiva, ostanejo še nekaj časa v hladilniku. Poraba energije je manjša kot med normalnim delovanjem. Prav tako se ne pojavita neprijeten vonj ali plesen, kar se sicer zgodi, če je hladilni del izklopljen, njegova vrata pa zaprta.

 **Ogrožanje zdravja zaradi uživanja pokvarjenih živil.**



Če je temperatura v hladilnem delu dalj časa višja od 4 °C, se lahko skrajša trajnost živil in poslabša njihova kakovost.

Funkcijo počitniškega načina  vedno vklopite samo za omejen čas. V tem času ne shranjujte nobenih občutljivih in lahko pokvarljivih živil, kot so sadje, zelenjava, ribe, meso in mlečni izdelki.

Izvajanje drugih nastavitev

Vklop funkcije fiksiranja nastavitev /

Vklopljena funkcija fiksiranja nastavitev  ščiti pred neželenim izklopom hladilnega aparata in spreminjanjem nastavitev, če so npr. v bližini otroci.

- V nastavitvenem načinu  listajte s senzorsko tipko < ali > do simbola .
- Tapnite *OK*.

Če je funkcija fiksiranja nastavitev  vklopljena, se v zgornjem kotu prikazovalnika pojavi pika •.

- Zaprite vrata aparata. Šele zdaj je funkcija fiksiranja nastavitev  vklopljena.

Začasna deaktivacija funkcije fiksiranja nastavitev /

Če želite npr. spremeniti nastavev temperature, lahko funkcijo fiksiranja nastavitev začasno deaktivirate:

- Tapnite *OK*.

Na prikazovalniku se pojavi .

- Za šest sekund se dotaknite senzorske tipke *OK*.

Na prikazovalniku se pojavi  (izbran je hladilni del).

- S senzorskima tipkama < in > po potrebi spremenite izbrano temperaturno območje.
- Tapnite *OK*.
- Zdaj izvedite zelene nastavitve.
- Tapnite *OK*.

Ko zaprete vrata aparata, je funkcija fiksiranja nastavitev ponovno vklopljena .



Popoln izklop funkcije fiksiranja nastavitev /

- Tapnite *OK*.

Na prikazovalniku se pojavi .

- Za šest sekund se dotaknite senzorske tipke *OK*.

Na prikazovalniku se pojavi  (izbran je hladilni del).

- S senzorsko tipko < ali > listajte do simbola .
- Tapnite *OK*.
- S senzorsko tipko < ali > listajte do simbola .
- Tapnite *OK*.

Pri izklopljeni funkciji fiksiranja nastavitev se na prikazovalniku pojavi .

Način Sabbat

Za pomoč pri uporabi hladilnega aparata v religiozne namene je na voljo način Sabbat.

Vklopljen način Sabbat  je najprej prikazan na začetnem zaslону.

Čez tri sekunde se prikazovalnik izklopi.

Medtem ko je vklopljen način Sabbat , ne morete izvajati nobenih nastavitev svojega hladilnega aparata.

Pazite, da so vrata aparata trdno zaprta, saj so optični in zvočni opozorilni signali izklopljeni.

Funkcija načina Sabbat  se po pribl. 80 urah avtomatsko izklopi.

Če je vklopljen način Sabbat , se dezaktivirajo:

- osvetlitev notranjosti ob odprtih vratih aparata
- vsi zvočni in optični signali
- prikaz temperature
- aktivna povezava WLAN



Vse druge predhodno vklopljene funkcije ostanejo aktivirane.

 **Ogrožanje zdravja zaradi uživanja pokvarjenih živil.**



Ker v času, ko je aktiven način Sabbat , morebiten izpad električne energije ni prikazan, so lahko živila dlje časa izpostavljena povišanim temperaturam. Trajnost živil se zato skrajša.

Če med aktivnim načinom Sabbat  pride do izpada električnega toka, preverite kakovost živil, ki so shranjena v hladilniku.

Vklop načina Sabbat

■ V nastavitvenem načinu  listajte s senzorsko tipko < ali > do simbola .

■ Tapnite *OK*.

Če je funkcija načina Sabbat  vklopljena, se v zgornjem kotu prikazovalnika pojavi pika .

Čez tri sekunde se prikazovalnik izklopi.



■ Zaprite vrata aparata.

Izklop načina Sabbat

■ Tapnite senzorsko tipko *OK*.

Na prikazovalniku se pojavi .

■ Tapnite *OK*.



Če je funkcija načina Sabbat  vklopljena, se v zgornjem kotu prikazovalnika pojavi pika .

■ Tapnite *OK*.

Ko je funkcija načina Sabbat  izklopljena, pika v zgornjem kotu prikazovalnika ugasne.

Spreminjanje časa do vklopa alarma ob odprtih vratih

Nastavite lahko, kako hitro po odprtju vrat aparata naj se oglasi alarm.

■ V nastavitvenem načinu  listajte s senzorsko tipko < ali > do simbola .

■ Tapnite *OK*.

■ S senzorskima tipkama < in > izberite želeni čas med 30 sekund in 3 minute 30 sekund.

■ Tapnite *OK*.

Izvajanje drugih nastavitev

Povezava v omrežje

Vaš hladilni aparat je opremljen z integriranim WLAN-modulom. Ta omogoča povezavo z domačim omrežjem in uporabo aplikacije Miele na mobilni končni napravi.

Ko je hladilni aparat enkrat povezan prek omrežja WLAN, se povezava samodejno vzpostavi vsakič, ko ga ponovno vklopite.

Prepričajte se, da je na mestu postavitve hladilnega aparata na voljo dovolj močan signal vašega WLAN-omrežja.

S povezavo hladilnega aparata v WLAN-omrežje se poveča poraba energije, tudi če je aparat izklopljen.

Pametne dodatne funkcije prek aplikacije Miele*

Povezava prek aplikacije Miele vam omogoča dostop do številnih pametnih dodatnih funkcij, kot so:

- priklic informacij o statusu
- uporaba dodatnih koristnih funkcij
- ohranjanje hladilnega aparata na najnovejšem stanju Mielejevega razvoja s posodobitvami programske opreme

Več podrobnosti o pametnih dodatnih funkcijah najdete na Mielejevem spletnem mestu ali v trgovinah Apple App Store® in Google Play™.

* Dodatna digitalna ponudba podjetja Miele & Cie. KG. Obseg funkcij je odvisen od modela in države. Potrebno je strinjanje s splošnimi pogoji poslovanja in politiko zasebnosti za digitalne izdelke in storitve podjetja Miele v aplikaciji Miele. Miele si pridržuje pravico, da kadar koli spremeni ali ukine svoje digitalne ponudbe.

Prva povezava v omrežje

- Tapnite *OK*.

Na prikazovalniku se prikaže .

- S senzorsko tipko < ali > listajte do simbola .



- Tapnite *OK*.

- S senzorsko tipko < ali > listajte do simbola .

- Tapnite *OK*.

- S senzorskima tipkama < in > izberite želeno metodo povezovanja (aplikacija ali WPS).

- Tapnite *OK*.

- Za **izhod iz nastavitvenega načina**  s senzorsko tipko < ali > listajte do simbola .

- Tapnite *OK*.

- S senzorsko tipko < ali > listajte do simbola  in tapnite *OK*.

Po uspešni prijavi se na prikazovalniku pojavi simbol .

Če se povezava ni mogla vzpostaviti, se pojavi simbol .



Ponovno zaženite postopek.

Dezaktivacija WLAN-povezave



- Tapnite *OK*.

Na prikazovalniku se pojavi .





Izvajanje drugih nastavitev



- S senzorsko tipko < ali > listajte do simbola .
- Tapnite *OK*.
- S senzorsko tipko < ali > listajte do simbola .
- Tapnite *OK*.



Pri dezaktiviranem WLAN-omrežju se na prikazovalniku pojavi simbol .

- **Zapustite nastavitveni način** , tako da s senzorsko tipko < ali > listate do simbola .
- Tapnite *OK*.
- S senzorsko tipko < ali > listajte do simbola  in tapnite *OK*.

Aktivacija WLAN-povezave









- Tapnite *OK*.
- Na prikazovalniku se pojavi .
- S senzorsko tipko < ali > listajte do simbola .
 - Tapnite *OK*.
 - S senzorsko tipko < ali > listajte do simbola .
 - Tapnite *OK*.
 - S senzorsko tipko < ali > listajte do simbola  in tapnite *OK*.

Pri aktivirani WLAN-povezavi se pojavita simbol  in pika v zgornjem kotu prikazovalnika .

- **Zapustite nastavitveni način** , tako da s senzorsko tipko < ali > listate do simbola .
- Tapnite *OK*.
- S senzorsko tipko < ali > listajte do simbola  in tapnite *OK*.

Če je WLAN-povezava aktivna, se na prikazovalniku pojavi simbol .

Ponastavitev konfiguracije omrežja

- Tapnite *OK*.
- Na prikazovalniku se prikaže .
- S senzorsko tipko < ali > listajte do simbola .
 - Tapnite *OK*.
 - S senzorsko tipko < ali > listajte do simbola .
 - Tapnite *OK*.
 - S senzorsko tipko > listajte do simbola .
 - Tapnite *OK*.
 - S senzorsko tipko > listajte do simbola .
 - Tapnite *OK*.
 - Za **izhod iz nastavitvenega načina**  s senzorsko tipko < ali > listajte do simbola .
 - Tapnite *OK*.
 - S senzorsko tipko < ali > listajte do simbola  in tapnite *OK*.

Vse izvedene nastavitve in vnesene vrednosti se ponastavijo.



WLAN-povezava se dezaktivira,  na prikazovalniku ugasne.

Če hladilni aparat odstranite, prodate ali če zažene rabljen aparat, ponastavite konfiguracijo omrežja. Vsi osebni podatki se tako odstranijo iz aparata. Poleg tega prejšnji lastnik ne more več dostopati do podatkov v aparatu.

Izvajanje drugih nastavitev

Sprememba glasnosti opozorilnih in zvočnih signalov /



Glasnost opozorilnih in zvočnih signalov (npr. pri alarmu ob odprtih vratih ali sporočilu o napaki) lahko spremenite. Ali pa zvočne signale izklopite, če vas motijo.

- V nastavitvenem načinu  listajte s senzorsko tipko < ali > do simbola .
- Tapnite *OK*.
- S senzorskima tipkama < in > izberite želeno glasnost opozorilnih in zvočnih signalov.
- Tapnite *OK*.

Pri izklopljenih opozorilnih in zvočnih signalih je prikazan simbol .

Sprememba svetlosti prikazovalnika



Svetlost prikazovalnika lahko prilagodite svetlobnim razmeram v vašem okolju.

- V nastavitvenem načinu  listajte s senzorsko tipko < ali > do simbola .
- Tapnite *OK*.
- S senzorskima tipkama < in > izberite želeno svetlost prikazovalnika.
- Tapnite *OK*.

Izklop sejemske nastavitve

Sejemska nastavitve  omogoča zastopnikom, da predstavijo aparat, ne da bi bilo vključeno hlajenje. Za zasebno uporabo te nastavitve ne potrebujete.



Če je sejemska nastavitve tovarniško vklopljena, se po vklopu aparata na prikazovalniku pojavi simbol .

- Tapnite senzorsko tipko *OK* na upravljalni plošči.
- Na prikazovalniku se najprej izpiše Miele, nato se pojavi začetni zaslon.
- Tapnite *OK*.
 - V nastavitvenem načinu  listajte s senzorsko tipko < ali > do simbola .
 - Tapnite *OK*.

Po izklopu sejemske nastavitve  se hladilni aparat izklopi in ga morate ponovno vklopiti.

Ponastavitev vrednosti na stanje ob dobavi

Vse nastavitve hladilnega aparata se ponastavijo na stanje ob dobavi (za nastavitve glejte poglavje „Opis aparata“).

- V nastavitvenem načinu  listajte s senzorsko tipko < ali > do simbola .
- Tapnite OK.
- S senzorsko tipko > listajte do simbola .
- Tapnite OK.

Hladilni aparat se izklopi in ga morate ponovno vklopiti.



Informacije

Na prikazovalniku se izpišejo podatki o aparatu (identifikacijska oznaka modela in serijska številka).

Pripravite naslednje podatke o aparatu:



- za povezavo hladilnega aparata v WLAN-omrežje (glejte poglavje „Izvajanje drugih nastavitev“, odstavek „Miele@home“) (odvisno od modela);
- za prijavo motnje na servisu Miele (glejte poglavje „Servisna služba“);
- za pridobitev informacij pri zbirki podatkov EPREL (glejte poglavje „Servisna služba“).



Prikaz potrebne zamenjave filtra z aktivnim ogljem

Po vstavitvi filtra z aktivnim ogljem (dodatna oprema) morate najprej aktivirati prikaz potrebne zamenjave filtra  v nastavitvenem načinu .

Prikaz potrebne zamenjave filtra z aktivnim ogljem  na začetnem zaslonu vas približno vsakih šest mesecev opomni, da morate zamenjati filter (glejte poglavje „Čiščenje in vzdrževanje“, odstavek „Zamenjava filtra z aktivnim ogljem“).

Način za čiščenje

Način za čiščenje  vam olajša čiščenje hladilnega dela (glejte poglavje „Čiščenje in vzdrževanje“). Osvetlitev notranjosti ostane vklopljena, čeprav je hladilni del izklopljen. Zvočni in optični signali so prav tako izklopljeni. Vkllopljen način za čiščenje  je prikazan na začetnem zaslonu.

Po končanem čiščenju morate način za čiščenje  izklopiti. Če so vrata aparata več kot 10 minut zaprta, se način za čiščenje  avtomatsko izklopi.

Čiščenje in vzdrževanje

Napisne ploščice v notranjosti hladilnega aparata ne smete odstraniti. V primeru motnje delovanja jo boste potrebovali.

Pazite, da voda ne zaide v elektronske dele ali lučko aparata.

 Nevarnost poškodb zaradi vlage.

Para iz parne čistilne naprave lahko poškoduje plastične in električne sestavne dele.

Za čiščenje hladilnega aparata ne uporabljajte parne čistilne naprave.

Odtajevanje

Hladilno območje in območje PerfectFresh Pro

Odtajevanje hladilnega območja in območja PerfectFresh Pro poteka avtomatsko.

Zamrzovalno območje

Hladilni aparat je opremljen s sistemom „NoFrost“, ki omogoča, da se zamrzovalno območje avtomatsko odtaja.

Napotki glede čistilnih sredstev

V notranjosti hladilnega aparata uporabljajte samo čistilna in negovalna sredstva, ki so neoporečna za živila.

Da se površine ne bodo poškodovale, pri čiščenju **ne uporabljajte**

- čistilnih sredstev, ki vsebujejo sodo, amonijak, kisline ali klor,
- čistilnih sredstev za odstranjevanje vodnega kamna,
- abrazivnih čistil, npr. praškov za drgnjenje ali abrazivnih emulzij,



- čistil z vsebnostjo topil,
- čistil za plemenito jeklo,
- sredstev za čiščenje pomivalnega stroja,
- sprejev za pečice,
- čistilnih sredstev za steklokeramične kuhalne plošče (razen za čiščenje steklene sprednje stranice),
- čistil za steklo (razen za čiščenje steklene sprednje stranice: rahlo alkoholno čistilo za steklo brez dodatkov npr. citrusov ali podobnega),
- abrazivnih trdih gobic in ščetk (npr. gobic za čiščenje loncev),
- čistilnih radirk,
- ostrih kovinskih strgal.

Za čiščenje priporočamo čisto gobasto krpo, mlačno vodo in malo sredstva za ročno pomivanje posode.

Priprava hladilnega aparata za čiščenje

Čiščenje samo hladilnega območja:

Vklopite način za čiščenje . Hlajenje v hladilnem območju se izklopi, osvetlitev notranjosti ostane vklopljena.

■ V nastavitvenem načinu  listajte s senzorsko tipko < ali > do simbola .

■ Tapnite OK.

Če je način za čiščenje  vklopljen, se v zgornjem kotu prikazovalnika pojavi pika •.

Vklapljen način za čiščenje  je prikazan na začetnem zaslonu.

- Iz hladilnega območja vzemite živila in jih shranite na hladnem mestu.
- Iz aparata vzemite vse odstranljive dele opreme in jih očistite (glejte odstavek „Odstranjevanje, razstavljanje in čiščenje delov opreme“).

Čiščenje zamrzovalnega območja/ celotnega hladilnega aparata:

- Izklopite hladilni aparat.

Na prikazovalniku se pojavi  in hlajenje je izklopljeno.

- Iz zamrzovalnega območja/hladilnega aparata vzemite živila in jih shranite na hladnem mestu.
- Iz aparata vzemite vse odstranljive dele opreme in jih očistite (glejte odstavek „Odstranjevanje, razstavljanje in čiščenje delov opreme“).

Čiščenje notranjosti aparata

Hladilni aparat morate redno čistiti – to morate storiti vsaj enkrat mesečno.

Če umazanija dlje časa deluje na površine, se lahko zgodi, da je ne morete več odstraniti.

Površine se lahko zabarvajo ali spremenijo.

Najbolje je, da umazanijo takoj odstranite.

- **Notranjost aparata** čistite s čisto gobasto krpo, mlačno vodo in malo sredstva za ročno pomivanje posode.
- Po čiščenju površine sperite še s čisto vodo ter jih obrišite s krpo do suhega.

- Žlebič in odtočno odprtino za odtajano vodo očistite s palčko ali podobnim pripomočkom.
- Hladilni aparat pustite še nekaj časa odprt, da se zadostno prezrači in da se v njem ne razvije neprijeten vonj.

Ročno čiščenje ali pomivanje delov opreme v pomivalnem stroju

Naslednje dele morate pomivati izključno **na roke**:

- okrasne letve v videzu plemenitega jekla
- polico z natisnjeno oznako
- nastavljivo držalo za steklenice
- vmesno ploščo s površino za steklenice
- vse predale in pokrove (odvisno od modela)
- sortirna škatla (na voljo kot dodatna oprema)

Naslednji deli so **primerni za pomivanje v pomivalnem stroju**:

 Nevarnost poškodb zaradi visokih temperatur v pomivalnem stroju.

Deli hladilnega aparata se lahko zaradi temperature pomivanja, ki presega 55 °C, uničijo ali deformirajo. Za dele opreme, ki so primerni za pomivanje v pomivalnem stroju, izberite izključno programe pomivanja s temperaturo največ 55 °C.

Če plastični deli med pomivanjem v pomivalnem stroju pridejo v stik z naravnimi barvili, npr. iz korenja, paradižnika ali kečapa, se lahko obarvajo. To obarvanje pa ne vpliva na stabilnost samih delov.

Čiščenje in vzdrževanje

- nastavek za steklenice, vložek za jajca, posoda za ledene kocke
- police in police za steklenice v vratih (brez okrasnih letev v videzu plemenitega jekla)
- adapterja za deljeno polico
- police (brez letev in natisnjenih oznak)
- steklene plošče (brez zaščitnih letev)
- držalo filtra z aktivnim ogljem (na voljo kot dodatna oprema)

Odstranjevanje in razstavljanje delov opreme pred čiščenjem

Razstavljanje police v vratih/police za steklenice

Pređen polico/polico za steklenice vložite v pomivalni stroj, z nje odstranite okrasno letev v videzu plemenitega jekla.

Za odstranitev okrasne letve ravnajte na naslednji način:

- Polico/polico za steklenice položite na delovno površino.
- Povlecite okrasno letev s police, tako da začnete na eni strani.
- Po čiščenju okrasno letev pritrdite nazaj na polico/polico za steklenice.

Razstavljanje polic

Pred čiščenjem police z nje odstranite okrasno letev. Pri tem ravnajte na naslednji način:

- Polico položite na mehko podlago (npr. na kuhinjsko krpo) na delovni površini.

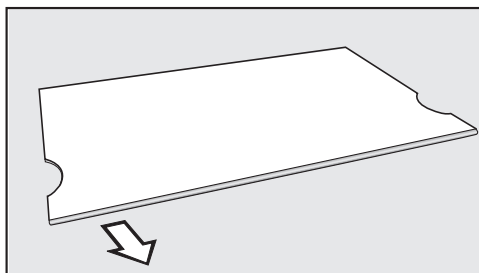

- Povlecite okrasno letev s police, tako da začnete na eni strani.
- Po čiščenju okrasno letev pritrdite nazaj na polico.

Razstavljanje deljene police

Pred čiščenjem police z nje odstranite okrasno letev. Pri tem ravnajte na naslednji način:

- Polico položite na mehko podlago (npr. na kuhinjsko krpo) na delovni površini.
- Povlecite okrasno letev s police, tako da začnete na eni strani.
- Povlecite levi in desni adapter z opornih reber.
- Po čiščenju oba adapterja vstavite na željeno višino levo in desno na oporna rebra,
- Okrasno letev ponovno namestite na polico.

Odstranjevanje predalov v hladilnem območju

- Predal potegnite do polovice iz aparata.

Čiščenje in vzdrževanje

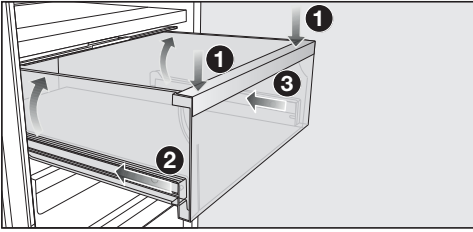

- Na sprednji strani ga potisnite navzdol **1** tako, da se predal zadaj privzdigne. Predal zadržite potisnjen navzdol.
- Nato previdno potisnite levo **2** in desno **3** vodilo za pribl. 2 cm v aparat.

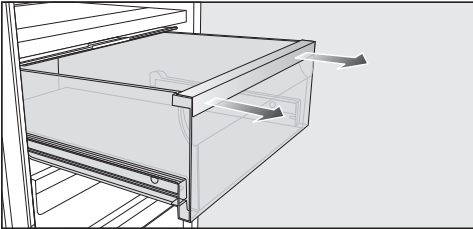

- Z obema rokama močno potegnite predal naprej.

Teleskopska vodila nato potisnite nazaj v aparat, da ne bo prišlo do poškodb.

Vstavljanje predalov

- Predal položite na povsem vstavljeni izvlečni vodili.
- Predal potisnite v hladilni aparat, tako da se slišno zaskoči.

Odstranjevanje vmesne plošče s površino za steklenice

- Odstranite zadnjo stekleno polico z vmesne plošče.

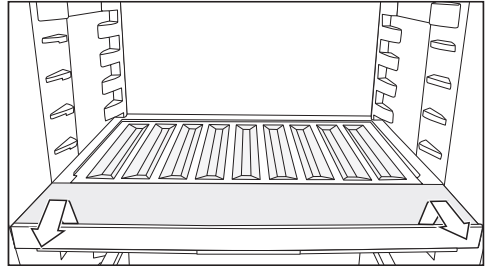

- Površino za steklenice spredaj rahlo privzdignite in jo izvlcite iz aparata.
- Po čiščenju površino za steklenice potisnite do konca v aparat in jo pritisnite navzdol.
- Stekleno polico položite nazaj na vmesno ploščo.

Odstranjevanje pokrova

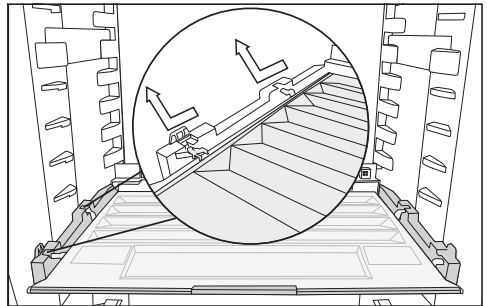

- Pokrov spredaj privzdignite in ga izvlcite iz aparata.
- Po čiščenju ga vstavite nazaj na njegovo mesto.

Odstranjevanje predalov in steklenih plošč iz zamrzovalnega dela

- Predal izvlcite iz aparata in ga pri tem spredaj nekoliko privzdignite.
- Stekleno ploščo izvlcite iz aparata in jo pri tem spredaj nekoliko privzdignite.

Čiščenje in vzdrževanje

Vstavljanje steklenih plošč in predalov v zamrzovalni del

- Stakleno ploščo položite postrani na vodila.
- Stakleno ploščo potisnite v aparat in jo pri tem spustite navzdol.
- Predal položite postrani na vodila.
- Predal potisnite v aparat in ga pri tem spustite navzdol.

Zamenjava filtra Active AirClean (filtra z aktivnim ogljem)

Nove filtre Active AirClean lahko kupite na servisu Miele, pri specializiranem prodajalcu ali na spletni strani podjetja Miele.

- Držalo za filter z aktivnim ogljem povlecite navzgor s police.

Vstavljeni filter z aktivnim ogljem se ne sme dotikati hrbtno stene aparata, ker se lahko zaradi vlage zlepi s hrbtno steno.

Nova filtra z aktivnim ogljem vstavite tako globoko v držalo, da ne gledata preko njegovega roba.

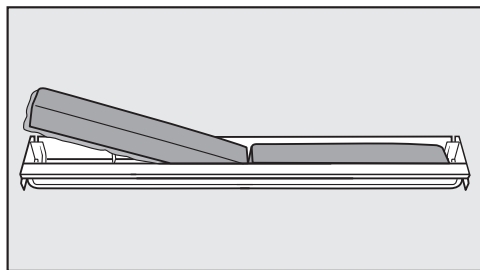

- Iz držala vzemite oba filtra in ju zamenjajte z novima. Pri tem mora biti obroba obrnjena navzdol.

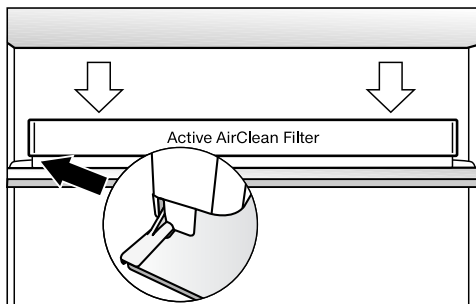

- Držalo nataknite na sredino zadnje zaščitne letve poljubne police, tako da se zaskoči.

Potrditev zamenjave filtra Active AirClean

- Tapnite *OK*.

Symbol  ugasne in števec se ponastavi.

Čiščenje sprednje stranice in stranskih sten aparata

Če umazanija dlje časa deluje na površine, se lahko zgodi, da je ne morete več odstraniti. Površine se lahko zabarvajo ali spremenijo.

Najbolje je, da umazanijo s sprednje stranice in stranskih sten aparata očistite takoj.

Vse površine aparata so občutljive za razenje in se lahko zabarvajo ali spremenijo, če pridejo v stik z neprimernim čistilnim sredstvom.

Preberite informacije v odstavku „Napotki glede čistilnih sredstev“ na začetku tega poglavja.

- Površine aparata očistite s čisto gobasto krpo, sredstvom za ročno pomivanje posode in toplo vodo. Za

čiščenje lahko uporabite tudi čisto, vlažno krpo iz mikrovlagen, brez čistilnega sredstva.

- Po čiščenju površine sperite še s čisto vodo ter jih obrišite z mehko krpo do suhega.

CleanSteel (edt/cs) – sprednja stran aparata

 Nevarnost poškodbe zaradi nepravilnega čiščenja. Prevlaka površin se lahko poškoduje. Teh površin **ne čistite s sredstvom za plemenito jeklo**.

Sprednja stranica aparata je oplemenitena z visokokakovostno prevleko, ki ščiti pred umazanijo in olajša čiščenje.

Aparat z mat črno stekleno sprednjo stranico

 Nevarnost poškodbe zaradi nepravilnega čiščenja. Steklена sprednja stranica se lahko zabarva ali spremeni, če jo točkovno čistite ali na suho odstranjujete umazanijo. Stekleno sprednjo stranico v celoti obrišite z moko krpo.

Če uporabite čistilo za steklo z dodatki, npr. citrusov ali podobnega, se po celotni površini ustvarijo proge. Uporabite rahlo alkoholno čistilo brez dodatkov.

Nasvet: Prav tako priporočamo uporabo Mielejevega čistila za steklokeramiko in plemenito jeklo.

Čiščenje vratnega tesnila

 Nevarnost poškodbe zaradi nepravilnega čiščenja.





Če vratno tesnilo namažete z olji ali maščobami, lahko postane porozno. Na vratno tesnilo ne smete nanašati olja ali maščobe.

- Vratno tesnilo redno čistite samo s čisto vodo in ga na koncu temeljito obrišite s suho krpo.

Čiščenje rež za pre- in odzračevanje

- Reže za pre- in odzračevanje redno čistite z metlico za prah ali sesalnikom (v ta namen uporabite npr. sesalni čopič Mielejevega sesalnika).

Po končanem čiščenju

- Vse dele namestite nazaj v hladilni aparat.
- Po potrebi ponovno vklopite hladilni aparat.
- Po potrebi ponovno izklopite način za čiščenje  hladilnega območja.
- Za nekaj časa vklopite funkcijo SuperFrost , da se bo zamrzovalno območje hitro ohladilo.
- Za nekaj časa aktivirajte funkcijo pospešenega hlajenja , da se bo hladilno območje hitro ohladilo.
- Vložite živila v hladilno območje.
- Zamrzovalne predale skupaj z živilami potisnite v zamrzovalno območje, takoj ko je temperatura v njem dovolj nizka.
- Funkcijo pospešenega hlajenja  izklopite, takoj ko se živila ali pijača dovolj ohladijo.

Čiščenje in vzdrževanje

- Izklopite funkcijo SuperFrost ❄️, ko je v zamrzovalnem območju dosežena konstantna temperatura -18 °C ali nižja.
- Zaprite vrata aparata.

Večino motenj in napak lahko odpravite sami. Tako lahko pogosto prihranite čas in denar, ker se vam ni treba obrniti na servisno službo.

Na spletni strani www.miele.si/support/customer-assistance lahko poiščete dodatne informacije o samostojnem odpravljanju motenj.







Do odprave motnje po možnosti ne odpirajte aparata, da kar najbolj zmanjšate segrevanje njegove notranjosti.

Splošne težave s hladilnim aparatom

Težava	Vzrok in rešitev
Hladilni aparat ne hladi.	Hladilni aparat ni vklopljen. ■ Vključite hladilni aparat.
	Omrežni vtič ni pravilno vstavljen v vtičnico ali pa vtič aparata ni pravilno vstavljen v vtičnico na aparatu. ■ Omrežni vtič vstavite v vtičnico in vtič aparata v vtičnico na aparatu.
	Sprožila se je varovalka hišne inštalacije. Lahko da gre za okvaro hladilnega aparata, hišne napeljave ali drugega aparata. ■ Pokličite električarja ali servisno službo.
Kompresor nenehno deluje.	Ne gre za napako. Da bi prihranil energijo, kompresor pri majhni potrebi po hlajenju deluje pri nizkem številu vrtljajev. S tem se podaljša trajanje delovanja kompresorja.
Kompresor se vklaplja vedno bolj pogosto in za dlje časa, temperatura v aparatu je prenizka.	Vrata aparata so se pogosto odpirala. Ali pa so se shranjevale velike količine živil. ■ Vrata odpirajte samo po potrebi in za čim krajši čas.
	Vrata aparata se ne zaprejo popolnoma. Temperatura v hladilnem aparatu se zniža. ■ Preverite položaj vrat aparata in ga po potrebi prilagodite z vijaki v tečajih.
	Vrata aparata niso pravilno zaprta. Če se v aparatu nabere debel sloj ledu, se zmanjša hladilna zmogljivost aparata in poveča poraba energije. ■ Vrata aparata vedno popolnoma zaprite.















Odpravljanje težav







Težava	Vzrok in rešitev
	<ul style="list-style-type: none"> ■ Po potrebi odtajajte aparat in ga očistite. <p>Temperatura okolice je previsoka. Višja kot je temperatura okolice, tem daljši je čas delovanja kompresorja.</p> <ul style="list-style-type: none"> ■ Upoštevajte navodila v odstavku „Mesto postavitve“ v poglavju „Namestitvev“. <p>Pre- in odzračevalne reže so prekrite ali zaprašene.</p> <ul style="list-style-type: none"> ■ Rež za pre- in odzračevanje ne smete prekriti. ■ Z rež redno odstranjajte prah. <p>Vgradni aparati: hladilni aparat ni bil pravilno vgrajen v nišo.</p> <ul style="list-style-type: none"> ■ Hladilni aparat vgradite skladno z napotki v navodilih za montažo.
<p>Temperatura v hladilnem aparatu je prenizka.</p>	<p>Nastavitev temperature v hladilnem aparatu je prenizka.</p> <ul style="list-style-type: none"> ■ Popravite nastavitev temperature. <p>Naenkrat ste zamrznili večjo količino svežih živil.</p> <ul style="list-style-type: none"> ■ Upoštevajte navodila v poglavju „Uporaba“, odstavek „Zamrzovanje in shranjevanje svežih živil“. <p>Še vedno je vklopljena funkcija pospešenega hlajenja ❄️.</p> <ul style="list-style-type: none"> ■ Če želite prihraniti energijo, funkcijo pospešenega hlajenja ❄️ predčasno izklopite. <p>Še vedno je vklopljena funkcija SuperFrost ❄️.</p> <ul style="list-style-type: none"> ■ Če želite prihraniti energijo, funkcijo SuperFrost ❄️ predčasno izklopite.
<p>Temperatura v hladilnem aparatu je previsoka. Zamrznjena živila (odvisno od modela) so se lahko že začela tajati.</p>	<p>Ne gre za napako. Nastavljena temperatura je previsoka.</p> <ul style="list-style-type: none"> ■ Popravite nastavitev temperature. ■ Čez 24 ur ponovno preverite temperaturo. <p>Temperatura okolice je nižja od tiste, za katero je hladilni aparat namenjen. Če je temperatura okolice prenizka, se kompresor preredko vklopi. Temperatura v hladilnem aparatu naraste.</p> <ul style="list-style-type: none"> ■ Upoštevajte napotke v poglavju „Namestitvev“, odstavek „Mesto postavitve“. ■ Poskrbite za višjo temperaturo okolice.

Težava	Vzrok in rešitev
V hladilnem aparatu se je nabral led oziroma se v njegovi notranjosti ustvarja kondenzat. Vrata aparata se morda ne zapirajo pravilno.	Vratno tesnilo je zdrsnilo iz utora. ■ Preverite, ali je vratno tesnilo pravilno nameščeno v utor.
	Vratno tesnilo je poškodovano. ■ Preverite, ali je vratno tesnilo poškodovano.
Vratno tesnilo je poškodovano ali ga morate zamenjati.	Vratno tesnilo lahko zamenjate brez orodja. ■ Zamenjajte vratno tesnilo. Na voljo je v trgovinah z opremo Miele ali na servisu.
V vlažnem predalu z nastavitvijo $\delta\delta$ se je kakovost živil poslabšala.	V vlažnem predalu je veliko kondenzata. ■ Kondenzat obrišite s krpo. ■ V predal vstavite rešetko ali podoben pripomoček, da živila niso v stiku z vlago. ■ Odprite pokrov predala, tako da izberete položaj „Nepovečana zračna vlažnost δ “. ■ Izklopite vlažilnik  (odvisno od modela).
Živila so primrznila k površinam.	Ko ste živila vložili v zamrzovalni predal, njihova embalaža ni bila suha. ■ Živila sprostite s topim predmetom, npr. z ročajem žlice.
Opozorilni zvočni signal ne zazveni, čeprav so vrata aparata že dlje časa odprta.	Ne gre za napako. Opozorilni zvočni signal je bil izklopljen v nastavitvenem načinu. Če želite ponovno vklopiti zvočni alarm: ■ Tapnite <i>OK</i> . Na prikazovalniku se pojavi  . ■ S senzorsko tipko < ali > listajte do simbola  . ■ Tapnite <i>OK</i> . ■ S senzorsko tipko < ali > listajte do simbola  . ■ Tapnite <i>OK</i> . ■ S senzorskima tipkama < in > izberite želeno glasnost opozorilnih in zvočnih signalov. ■ Tapnite <i>OK</i> . Pri vklopljenih opozorilnih in zvočnih signalih je prikazan simbol  .





Odpravljanje težav



Sporočila na prikazovalniku

Sporočilo	Vzrok in rešitev
Na prikazovalniku sveti , aparat ne hladi, upravljanje aparata in osvetlitev notranjosti pa delujeta.	Vklopljena je sejemska nastavitve. ■ Tapnite <i>OK</i> . Na prikazovalniku se najprej izpiše Miele, nato se pojavi začetni zaslon. ■ Tapnite <i>OK</i> . ■ V nastavitvenem načinu  listajte s senzorsko tipko < ali > do simbola  . ■ Tapnite <i>OK</i> . Po izklopu sejemske nastavitve  se hladilni aparat izklopi in ga morate ponovno vklopiti.
Na prikazovalniku sveti , aparata ni mogoče upravljati.	Še vedno je vklopljena funkcija čiščenja. ■ Izklopite funkcijo čiščenja, tako da na upravljalni plošči tapnete senzorsko tipko <i>OK</i> . Na prikazovalniku se pojavi  . ■ Tapnite <i>OK</i> . Ko je način čiščenja  izklopljen, pika v zgornjem kotu prikazovalnika ugasne. ■ S senzorsko tipko < ali > listajte do simbola  in tapnite <i>OK</i> . Aparat začne spet hladiti.
Na prikazovalniku ni nobenega izpisa. Prikazovalnik je temen.	Vklopljen je način Sabbath  : osvetlitev notranjosti je izklopljena in aparat hladi. ■ Tapnite <i>OK</i> . Na prikazovalniku se izpiše  . ■ Tapnite <i>OK</i> . Če je funkcija načina Sabbath  vklopljena, se v zgornjem kotu prikazovalnika pojavi pika  . ■ Tapnite <i>OK</i> . Ko je funkcija načina Sabbath  izklopljena, pika v zgornjem kotu prikazovalnika ugasne.
Na prikazovalniku sveti simbol , hladilnega aparata ni mogoče upravljati.	Vklopljena je funkcija fiksiranja nastavitve. ■ Začasno sprostite upravljanje hladilnega aparata ali povsem izklopite funkcijo fiksiranja nastavitve.





Sporočilo	Vzrok in rešitev
<p>Na začetnem zaslonu sveti simbol , zazveni tudi zvočni signal.</p>	<p>Prikaz potrebne zamenjave filtra z aktivnim ogljem  vas opomni, da morate zamenjati filtra z aktivnim ogljem.</p> <ul style="list-style-type: none"> ■ Zamenjajte filtra z aktivnim ogljem v držalu (glejte poglavje „Čiščenje in vzdrževanje“, odstavek „Zamenjava filtra z aktivnim ogljem (dodatna oprema)“) in potrdite zamenjavo filtrov, tako da tapnete senzorsko tipko <i>OK</i>. <p>Simbol  na začetnem zaslonu ugasne.</p>
<p>V ustreznem prikazu temperature sveti simbol  , zazveni opozorilni zvočni signal in osvetlitev notranjosti aparata utripa.</p>	<p>Aktiviral se je alarm ob odprtih vratih.</p> <ul style="list-style-type: none"> ■ Tapnite <i>OK</i>. <p>Opozorilni zvočni signal in simbol   ugasneta, osvetlitev notranjosti aparata pa spet neprekinjeno sveti.</p> <ul style="list-style-type: none"> ■ Zaprite ustrezna vrata aparata.

Odpravljanje težav

Sporočilo	Vzrok in rešitev
<p>V prikazu temperature zamrzovalnega dela sveti  , dodatno zazveni opozorilni zvočni signal.</p>	<p>Aktiviral se je temperaturni alarm, zamrzovalni del je pretopen ali prehladen glede na nastavljeno temperaturo.</p> <p>Vzroki za to so lahko na primer naslednji:</p> <ul style="list-style-type: none">– Pogosto ste odpirali vrata aparata.– Zamrznilo ste veliko količino svežih živil, ne da bi uporabili funkcijo pospešenega zamrzovanja.– Prišlo je do daljšega izpada električne energije.– Prišlo je do okvare hladilnega aparata. <p>■ Tapnite <i>OK</i>.</p> <p>Opozorilo je tako potrjeno:   in opozorilni zvočni signal ugasneta.</p> <p>Na prikazovalniku se za pribl. eno minuto utripajoče prikaže najvišja temperatura, ki je bila doslej dosežena v zamrzovalnem delu. Nato se prikaz temperature preklopi na trenutno temperaturo v zamrzovalnem delu.</p> <p>Utripajoči prikaz temperature lahko predčasno zapustite:</p> <p>■ Tapnite <i>OK</i>.</p> <p>Prikaz najvišje dosežene temperature ugasne. Nato se na prikazovalniku ponovno pojavi dejanska temperatura, ki je trenutno v zamrzovalnem območju.</p> <p>■ Odpravite stanje, zaradi katerega se je sprožil alarm.</p> <p>■ Odvisno od temperature preverite, ali so se živila morda začela tajati ali so celo že odtajana. V tem primeru jih morate pred ponovnim zamrzovanjem toplotno obdelati (skuhati ali speči).</p>

Sporočilo	Vzrok in rešitev
<p>Na prikazovalniku sveti  in zazveni tudi opozorilni zvočni signal.</p>	<p>Prikazan je izpad električnega toka: temperatura v zamrzovalnem delu je zaradi izpada električnega toka ali prekinitve električnega napajanja v zadnjih dneh ali urah preveč narasla.</p> <ul style="list-style-type: none"> ■ Tapnite <i>OK</i>. <p>Sporočilo o napaki je potrjeno:  in opozorilni zvočni signal ugasneta.</p> <p>V prikazu temperature zamrzovalnega dela se za pribl. eno minuto utripajoče prikaže najvišja temperatura, ki je bila doslej dosežena v zamrzovalnem delu. Nato se prikaz temperature preklopi na trenutno temperaturo v zamrzovalnem delu.</p> <p>Utripajoči prikaz temperature lahko predčasno zapustite:</p> <ul style="list-style-type: none"> ■ Tapnite <i>OK</i>. <p>Prikaz najvišje dosežene temperature ugasne. Nato se na prikazovalniku ponovno pojavi dejanska temperatura, ki je trenutno v zamrzovalnem območju. Aparat deluje naprej z nazadnje izbrano temperaturno nastavitvijo.</p> <ul style="list-style-type: none"> ■ Odpravite stanje, zaradi katerega se je sprožil alarm. ■ Odvisno od temperature preverite, ali so se živila morda začela tajati ali so celo že odtajana. V tem primeru jih morate pred ponovnim zamrzovanjem toplotno obdelati (skuhati ali speči).





Odpravljanje težav

Sporočilo	Vzrok in rešitev
Na prikazovalniku sveti , lahko se pojavi tudi koda napake F s številko. Zazveni tudi opozorilni zvočni signal.	<p>Prišlo je do motnje.</p> <ul style="list-style-type: none">■ Ugasnite opozorilni zvočni signal, tako da tapnete <i>OK</i>.■ Pokličite servis. <p>Ko osebju servisa sporočite motnjo, potrebujete poleg prikazane številke napake tudi identifikacijsko oznako modela in serijsko številko hladilnega aparata. Te informacije  lahko neposredno prikažete:</p> <ul style="list-style-type: none">■ Tapnite simbol <i>OK</i>. <p>Na prikazovalniku se izpišejo potrebni podatki o aparatu.</p> <ul style="list-style-type: none">■ Tapnite simbol <i>OK</i>.■ Za izklop hladilnega aparata s senzorsko tipko < ali > listajte do simbola .■ Za izhod iz prikaza informacij s senzorsko tipko < ali > listajte do simbola .■ Tapnite simbol <i>OK</i>. <p>Prikazana je napaka aparata: ta prikaz ima vedno prednost in takoj prekine vsako nastavitev, ki ste jo pravkar izvedli.</p> <p>Napaka aparata je prednostno prikazana pred morebitnim alarmom ob odprtih vratih in/ali temperaturnim alarmom.</p>

Osvetlitev notranjosti

 Nevarnost električnega udara zaradi dostopnosti delov, ki so pod napetostjo. Če snamete pokrovček lučke, lahko pridete v stik z deli, ki so pod napetostjo. Nikoli ne odstranite pokrovčka lučke. Svetleče diode lahko popravi ali zamenja izključno osebje servisa.

 Nevarnost poškodbe zaradi LED-osvetlitve. Ta osvetlitev ustreza nevarnostni skupini RG 2. Če je pokrovček pokvarjen, lahko pride do poškodb oči. Če je pokrovček poškodovan, v lučko ne smete gledati z optičnimi instrumenti (lupo ali podobnim) iz neposredne bližine.

Težava	Vzrok in rešitev
Lučka za osvetlitev notranjosti ne deluje.	Aparat ni vklopljen. ■ Vklopite aparat.
	Vklopljen je način Sabbath  : prikazovalnik je temen in aparat hladi. ■ Tapnite OK. Na prikazovalniku se izpiše  . ■ Tapnite OK. Če je funkcija načina Sabbath  vklopljena, se v zgornjem kotu prikazovalnika pojavi pika  .■ Tapnite OK.
	Ko je funkcija načina Sabbath  izklopljena, pika v zgornjem kotu prikazovalnika ugasne.
	Če so vrata aparata odprta, se osvetlitev notranjosti po pribl. 15 minutah samodejno izklopi zaradi pregrevanja. Če to ni vzrok za težavo, gre za motnjo. ■ Pokličite servisno službo.
Osvetlitev notranjosti utripa.	Ne gre za napako. Aktiviral se je alarm ob odprtih vratih.

Razlogi za hrup

Hladilni aparat med delovanjem povzroča različne zvoke. Hladilni aparat pri manjši hladilni zmogljivosti deluje energetsko varčno, vendar dlje. Glasnost je manjša. Pri močnejši hladilni zmogljivosti se živila hitreje ohladijo. Glasnost je večja.

Odpravljanje težav

Običajni zvoki	Kaj povzroča zvoke?
Sikanje	Hladilno sredstvo se vbrizga v hladilni krogotok.
Klokotanje, pljuskanje	Hladilno sredstvo teče skozi cevi.
Šumenje	Hladilni aparat hladi.
Klikanje	Termostat vklopi ali izklopi kompresor.
Brenčanje	Ventilator deluje. Avtomatsko odpiralo vrat (odvisno od modela) odpre ali zapre vrata aparata.
Pokanje	Material v hladilnem aparatu se razteza.
Ropotanje	Ventili ali lopute so aktivni.
Brenje (hladilni aparati s posodo za vodo)	Voda se črpa iz posode za vodo.
Srebanje (hladilni aparati z blažilnikom zapiranja vrat)	Vrata aparata z blažilnikom zapiranja vrat se odpirajo ali zapirajo.
Ne pozabite, da se zvokom kompresorja in pretakanja v hladilnem krogotoku ni mogoče izogniti.	

Zvoki med delovanjem	Vzrok in rešitev
Vibriranje, klopotanje, žvenketanje	Hladilni aparat ni v vodoravnem položaju. S pomočjo vodne tehcnice izravnajte položaj hladilnega aparata. V ta namen uporabite navojne nogice pod hladilnim aparatom (odvisno od modela). Pri vgradnih aparatih: Od višine niše 140 cm: pod dno aparata potisnite priložena stabilizacijska vodila.
	Hladilni aparat se dotika kosa pohištva ali drugega aparata. Odmaknite hladilni aparat.
	Predali, košare ali police se tresajo ali so zataknjeni. Preverite odstranljive dele in jih na novo namestite.
	Steklenice ali posode se dotikajo. Steklenice ali posode nekoliko razmaknite.
	Na hrbtni stranici aparata je še vedno transportno držalo kabla (odvisno od modela). Odstranite transportno držalo kabla.

Na spletni strani www.miele.com/service lahko poiščete informacije o samostojnem odpravljanju motenj in nadomestnih delih Miele.

Kontakt v primeru motenj

Če motnje ne morete odpraviti sami, se obrnite npr. na svojega specializiranega prodajalca z opremo Miele ali na servis Miele.

Servisno službo Miele lahko naročite po spletu na www.miele.com/service. Kontaktni podatki servisne službe Miele so navedeni na koncu tega dokumenta.

Osebe servisa potrebuje identifikacijsko oznako modela in serijsko številko vašega aparata (Fabr./SN/Nr.). Oba podatka najdete na napisni ploščici v notranjosti hladilnega aparata, pri nekaterih modelih pa v nastavitvenem načinu pod točko Informacije **i**.

Zbirka podatkov EPREL

Od 1. marca 2021 so informacije o označevanju z energijskimi nalepkami in zahtevah za okoljsko primerno zasnovano na voljo v evropski zbirki podatkov o izdelkih (EPREL). Do zbirke podatkov o izdelkih lahko dostopate na povezavi <https://eprel.ec.europa.eu/>. Tam boste morali vnesti identifikacijsko oznako modela.

Identifikacijsko oznako modela najdete na napisni ploščici v notranjosti hladilnega aparata, pri nekaterih modelih pa v nastavitvenem načinu pod točko Informacije **i**.

Miele																																							
XXXXXX	Nr. XX/XXXXXXXXXX																																						
<small>WEINTEMPERIER-SCHRANK-UNTERTISCH-MODELL MULTI-TEMPERATURE WINE STORAGE CABINET-UNDER-COUNTER- APPLIANCE DE MIELE EN TEMPERATURES WINS/MOUL ENCASTRABLE SOUS PLAN #P#W#R#D#T#A#Z#O#N#C#O#N#T#O#T#Y#O#S#M#O#D#E#L#P#O#T#R#E#U#J#E#N#G#I#N#E#R#A ВИННИЙ ТЕМПЕРАТУРНЫЙ ШКАФ</small>																																							
<table border="1"> <tr> <td>Klasse/Class</td> <td>Ap-Typ/AP-Type</td> <td>Bruttinhalt/Gross Capacity</td> <td>Gefriervermögen/Freezing Capacity</td> </tr> <tr> <td>Class/Class</td> <td>Ap-Type/AP-Type</td> <td>Volume Brut/Capacity Bruta</td> <td>Pouvoir de Congel/Capacit Congeladora</td> </tr> <tr> <td>SN-ST</td> <td></td> <td>XXXX I</td> <td></td> </tr> </table>	Klasse/Class	Ap-Typ/AP-Type	Bruttinhalt/Gross Capacity	Gefriervermögen/Freezing Capacity	Class/Class	Ap-Type/AP-Type	Volume Brut/Capacity Bruta	Pouvoir de Congel/Capacit Congeladora	SN-ST		XXXX I		<table border="1"> <tr> <td>Nutzhalt</td> <td>Ges</td> <td>/K</td> <td>/G</td> <td>/WEIN</td> <td>/KALT</td> <td rowspan="3" style="vertical-align: middle;">R600a: XXg</td> </tr> <tr> <td>NetCapacity</td> <td>Tot</td> <td>/R</td> <td>/F</td> <td>/WINE</td> <td>/CHILL</td> </tr> <tr> <td>Volume Use</td> <td>To</td> <td>/R</td> <td>/C</td> <td></td> <td></td> </tr> <tr> <td>Capac. Util</td> <td>Tot</td> <td>/F</td> <td>/C</td> <td>/WINE</td> <td>/CHILL</td> <td></td> </tr> </table>	Nutzhalt	Ges	/K	/G	/WEIN	/KALT	R600a: XXg	NetCapacity	Tot	/R	/F	/WINE	/CHILL	Volume Use	To	/R	/C			Capac. Util	Tot	/F	/C	/WINE	/CHILL	
Klasse/Class	Ap-Typ/AP-Type	Bruttinhalt/Gross Capacity	Gefriervermögen/Freezing Capacity																																				
Class/Class	Ap-Type/AP-Type	Volume Brut/Capacity Bruta	Pouvoir de Congel/Capacit Congeladora																																				
SN-ST		XXXX I																																					
Nutzhalt	Ges	/K	/G	/WEIN	/KALT	R600a: XXg																																	
NetCapacity	Tot	/R	/F	/WINE	/CHILL																																		
Volume Use	To	/R	/C																																				
Capac. Util	Tot	/F	/C	/WINE	/CHILL																																		

Garancija

Garancijska doba je dve leti.

Podrobnejše informacije so navedene v priloženih garancijskih pogojih.

Informacije

Izjava o skladnosti

Podjetje Miele potrjuje, da je ta kombinirani hladilnik skladen z Direktivo 2014/53/EU.

Celotno besedilo izjave EU o skladnosti je dostopno na spletnem naslovu:

- www.miele.si > Izdelki > Datoteke za prenos
- <https://miele.si/navodila>
Servis > Pomoč in informacije > Iskanje navodil za uporabo, nato vnesite ime izdelka ali serijsko številko

Frekvenčno območje WLAN-modula	2,4000–2,4835 GHz
--------------------------------	-------------------

Maksimalna moč oddajanja WLAN-modula	< 100 mW
--------------------------------------	----------

Avtorske pravice in licence

Miele za upravljanje in krmiljenje komunikacijskih modulov uporablja lastno ali tujo programsko opremo, za katero ne veljajo tako imenovani odprtokodni licenčni pogoji. Ti programi/komponente programov so avtorsko zaščiteni. Uporabnik mora spoštovati avtorske pravice podjetja Miele in tretjih oseb.

Komunikacijski modul, ki je vgrajen v stroj, vsebuje tudi komponente programske opreme, ki je posredovana pod odprtokodnimi licenčnimi pogoji. Vsebovane odprtokodne komponente lahko skupaj s pripadajočimi opombami o avtorskih pravicah, kopijami veljavnih licenčnih pogojev in morebitnimi dodatnimi informacijami priključete lokalno z IP-jem prek spletnega brskalnika ([http\[s\]://<IP-naslov>/Licenses](http[s]://<IP-naslov>/Licenses)). Tam navedena jamstvena in garancijska določila odprtokodnih licenčnih pogojev veljajo samo v razmerju s posameznimi imetniki pravic.

Garancijski list

Podjetje MIELE Trgovina in servis, d.o.o., Brnčičeva ulica 41G, Ljubljana (v nadaljevanju: „Miele Slovenija“) kupcu – poleg zakonsko določenih zahtevkov, do katerih je kupec upravičen pri prodajalcu in ki jih lahko uveljavlja brezplačno, in brez njihove omejitve – priznava pravice v skladu z naslednjo garancijsko obveznostjo za nove aparate:

I. Trajanje in začetek garancije

1. Garancija se odobri za naslednje obdobje:
 - a) 24 mesecev za gospodinjske aparate, kot so pečice (tudi kombinirane pečice z mikrovalovi), parne pečice (tudi kombinirane parne pečice in parne pečice z mikrovalovi), pečice Dialog, mikrovalovne pečice, podpultne pečice, predali za vakuumiranje in grelni predali, kuhalne plošče (indukcijske, električne in plinske, vključno z elementi SmartLine in ProLine), kuhinjske nape, kavni avtomati (vgradni in prostostoječi), hladilniki, zamrzovalniki, kombinirani hladilniki, vinske vitrine, pomivalni stroji, pralni stroji, sušilni stroji, pralno-sušilni stroji, likalni aparati, sesalniki (talni in brezžični sesalniki ter robotski sesalniki), vendar ne omejeno zgolj na navedene aparate, če se uporabljajo v skladu z navodili za uporabo in namenom uporabe.
 - b) 12 mesecev za profesionalne aparate, kot so „mali velikani“ in pomivalni stroji ProfilLine, vendar ne omejeno zgolj na navedene aparate, če se uporabljajo v skladu z navodili za uporabo in namenom uporabe.
2. Miele Slovenija jamči za lastnosti ali brezhibno delovanje blaga v garancijskem roku. Garancijski rok začne teči z dnem dobave blaga kupcu.
3. Garancijski servisi in dobave nadomestnega blaga iz garancijskih razlogov ne podaljšujejo prvotnega garancijskega roka. Za zamenjano blago ali zamenjan bistveni del blaga z novim se izda nov garancijski list.

II. Pogoji garancije

1. Garancija velja za aparate, ki so kupljeni pri pooblaščenem prodajalcu ali neposredno pri podjetju Miele v državi članici EU, Združenem kraljestvu Velike Britanije in Severne Irske, Švici ali na Norveškem in so tam tudi nameščeni.
2. Za uveljavljanje garancije je pristojen pooblaščen servis Miele ali služba za pomoč strankam pri podjetju Miele, ki sta dostopna po e-pošti na naslovu servis@miele.si ali po telefonu 01 29 26 333.
3. Na zahtevo serviserja je treba ob uveljavljanju garancije predložiti pravilno izpolnjen garancijski list ali drugo dokazilo, iz katerega so razvidni podatki o prodajalcu, datumu dobave blaga in podatki, ki identificirajo blago.

III. Vsebina in obseg garancije

1. Napake na aparatu bodo brezplačno odpravljene v skupnem roku 30 dni po tem, ko kupec zahteva njihovo odpravo, bodisi s popravilom bodisi z zamenjavo zadevnih delov. Ta rok se lahko podaljša na najkrajši čas, ki je potreben za dokončanje popravila ali zamenjave, vendar največ za 15 dni. O morebitnem podaljšanju roka in razlogih za to vas bo podjetje Miele Slovenija obvestilo pred potekom prvega, tj. 30-dnevnega roka.
2. Stroške, ki pri tem nastanejo, kot so potni stroški, stroški prevoza, dela in rezervnih delov, krije Miele Slovenija. Zamenjani deli ali aparati postanejo last podjetja Miele Slovenija.
3. Garancija ne izključuje pravic potrošnika, ki izhajajo iz obveznega jamstva prodajalca za skladnost blaga.
4. Podjetje Miele Slovenija bo po preteku garancijskega roka proti plačilu še 10 let zagotavljalo popravilo, vzdrževanje in nadomestne dele.
5. Garancija ne krije nadaljnjih odškodninskih zahtevkov do podjetja Miele Slovenija, razen če serviser, ki ga je pooblastilo podjetje Miele Slovenija, ravna namerno ali hudo malomarno.
6. Dobava potrošnega materiala in dodatkov (na primer pralnih sredstev Miele) ni vključena v obseg storitev.

IV. Omejitev garancije

Garancija ne krije napak ali okvar, ki jih je mogoče pripisati naslednjim dejavnikom:

1. Nepravilna nastavitev ali inštalacija, npr. neupoštevanje veljavnih varnostnih predpisov ali pisnih navodil za uporabo, inštalacijo in montažo.
2. Uporaba, ki ni v skladu s predpisi, oziroma nepravilno upravljanje ali obremenitev, npr. uporaba neprimernih pralnih/pomivalnih sredstev ali kemikalij.
3. Posebne tehnične specifikacije aparatov, kupljenih v drugi državi članici EU, Združenem kraljestvu Velike Britanije in Severne Irske, Švici ali na Norveškem, zaradi katerih teh aparatov ni mogoče uporabljati ali jih je mogoče uporabljati le z omejitvami.
4. Zunanji vplivi, kot so poškodbe med transportom, poškodbe zaradi udarcev ali sunkov, škoda zaradi vremenskih vplivov ali drugih naravnih pojavov.
5. Popravila in spremembe, ki jih ne izvede osebje servisa, ki ga je podjetje Miele Slovenija za ta servisna dela pooblastilo in posebej izšolalo.
6. Uporaba neoriginalnih nadomestnih delov in dodatkov, ki jih ni posebej odobrilo podjetje Miele Slovenija.
7. Razbito steklo in pregorele žarnice.
8. Nihanje električnega toka in napetosti, ki ni znotraj tolerančnih meja, ki jih je določil proizvajalec.
9. Neizvajanje vzdrževalnih del in čiščenja v skladu z navodili za uporabo.
10. Uporaba in naravna obraba, npr. zmanjševanje polnilne zmogljivosti akumulatorjev in sestavni deli, ki jih je treba med življenjsko dobo izdelka redno menjati skladno z navodili za uporabo.

V. Varstvo podatkov

Podjetje Miele Slovenija pri izvajanju aktivnosti v zvezi z zahtevki iz naslova garancije zbira in obdeluje določene osebne podatke.

Miele Slovenija ali pooblaščen Miele servis bo za namen obdelave garancijskega zahtevka ob uveljavljanju garancije od garancijskega upravičenca pridobil osebne podatke (ime, priimek, naslov, telefonska številka in elektronski naslov). Podatki se obdelujejo za izvajanje pogodbe na podlagi točke b) člena 6 (1) Splošne uredbe o varstvu osebnih podatkov. Ti podatki so nujno potrebni za izvrševanje obveznosti podjetja Miele Slovenija, ki izhajajo iz te garancije. Podatki se bodo hranili 5 let. Obdelovalci osebnih podatkov so pooblaščen Miele servisi in družba Miele & Cie. KG. Imetnik garancije ima pravico do dostopa do svojih osebnih podatkov, lahko pa vložiti tudi pritožbo pri Informacijskem pooblaščenju. Vprašanja, povezana z obdelavo osebnih podatkov, se lahko naslovijo na privacy@miele.si.

Dodatne informacije o obdelavi podatkov so na voljo v izjavi o varstvu podatkov, dostopni na [miele.si/gospodinjski/varstvo-podatkov-46.htm](https://www.miele.si/gospodinjski/varstvo-podatkov-46.htm).

Miele d.o.o.
Trgovina in servis
Brnčičeva ulica 41 g
1231 Ljubljana - Črnuče
Telefon: 01 292 63 33
E-pošta: info@miele.si
www.miele.si

Nemčija
Miele & Cie. KG
Carl-Miele-Straße 29
33332 Gütersloh

KFN 4797 ..., KFN 4799 ...

sl-SI

M.-Nr. 12 403 261 / 03 / 002