

## Kullanım Kılavuzu ve Montaj Talimatı Soğutucu-Dondurucu Kombinasyonu



Cihazın yerleştirilmesinden, kurulumundan ve ilk kez çalıştırılmasından önce kullanım kılavuzunu **mutlaka** okuyunuz. Bu bilgiler sayesinde kendinizi korumuş olur ve oluşabilecek zararların önüne geçersiniz.

# İçindekiler

<b>Güvenlik Talimatları ve Uyarılar.....</b>	<b>4</b>	<b>Cihazın gücünü açma ve kapama ..</b>	<b>37</b>
<b>Sürdürülebilirlik ve çevre koruma .</b>	<b>13</b>	İlk kullanımdan önce .....	37
Enerji tasarrufu için: .....	14	Cihazın elektrik bağlantısı .....	37
<b>Kurulum .....</b>	<b>16</b>	Cihazın gücünün açılması.....	37
Kurulum yeri .....	16	Cihazın gücünün kapatılması .....	37
Havalandırma gereklilikleri .....	17	Soğutucu bölmenin gücünün	
Birden fazla cihazın yan yana kurulu-		bağımsız olarak kapatılması .....	37
mu.....	17	Cihaz uzun süre kullanılmayaca-	
Kapı açılma yönünün değiştirilmesi	18	ğında.....	38
Basılı montaj kılavuzunun sipariş		Ağ bağlantısı için ön koşullar .....	38
edilmesi.....	18	Ağ bağlantısının 1. kez kurulumu.	38
Cihazın kurulması .....	18	Scan & Connect uygulaması .....	39
Cihazın hizalanması .....	19	<b>Kullanım .....</b>	<b>40</b>
Cihazın bir mutfak ünitesine enteg-		Doğru sıcaklık.....	40
re edilmesi .....	19	Sıcaklık göstergesi .....	40
Cihaz ölçüleri.....	22	Soğutucu/Dondurucu bölme sı-	
Elektrik bağlantısı.....	26	caklık ayarı .....	40
<b>Cihaz tanıtımı .....</b>	<b>28</b>	Sıcaklık ve kapı alarmı .....	41
Cihaza genel bakış.....	28	Süper Soğutma (SuperCool) ve Su-	
Ekranlı kumanda paneli .....	30	perFrost kullanımı.....	42
Ayar modu 	30	Gıdaların soğutucu bölmede sak-	
Ayar modunda  istenen fonk-		lanması.....	43
siyonun seçilmesi.....	32	Farklı soğutma bölgeleri.....	43
Dolap içinin düzenlenmesi .....	33	Gıdalar ambalajlı mı ambalajsız	
Rafların/şişe raflarının yerinin		mı saklanmalıdır?.....	44
değiştirilmesi .....	33	Gıdaların PerfectFresh Pro bölme-	
Rafların yerinin değiştirilmesi .....	33	sinde saklanması .....	44
Bölmeli rafın kaydırılması .....	33	PerfectFresh Pro bölmesi.....	44
Bölmeli rafın yerinin değiştiril-		Nem ayarlı çekmece .....	45
mesi .....	34	Kuru çekmece .....	46
Şişe rafının yerinin değiştirilmesi	34	Taze gıdaların dondurulması ve sak-	
Ayırıcı paneldeki şişe rafının kul-		lanması.....	48
lanılması .....	34	İçeceklerin hızlı bir şekilde soğu-	
Fırın tepsisi için yer .....	34	tulması.....	48
Active AirClean filtrenin yerinin		Buz küpü hazırlama .....	49
değiştirilmesi .....	35		
Dondurucu bölmenin esnek bir			
şekilde düzenlenmesi (VarioRo-			
om).....	35		
Cihazla birlikte verilen aksesuarlar ..	35		
Sonradan satın alınabilen aksesuar-			
lar .....	35		

<b>Başka ayarlar gerçekleştirilmesi ...</b>	<b>50</b>	<b>Müşteri Hizmetleri.....</b>	<b>74</b>
İlgili ayarlara ilişkin açıklamalar .....	50	Arızalarda iletişim .....	74
Parti modu  .....	50	EPREL Veritabanı .....	74
Tatil modu  .....	50	Garanti .....	74
Kilitleme fonksiyonunun  / 		<b>Bilgiler .....</b>	<b>75</b>
etkinleştirilmesi .....	51	Uygunluk Beyanı.....	75
Şabat modu  .....	52	Telif hakları ve lisanslar .....	76
Kapı alarmının  verilme süresi-			
nin değiştirilmesi .....	52		
Ağ bağlantısı .....	52		
Uyarı ve sinyal sesi seviyesinin			
 /  değiştirilmesi .....	54		
Ekran parlaklığının  değiştiril-			
mesi .....	55		
Fuar modunun  kapatılması .....	55		
Ayarların fabrika çıkış ayarlarına			
sıfırlanması  .....	55		
Bilgiler  .....	55		
Koku filtresi değişim gösterge-			
si  .....	56		
Temizlik modu  .....	56		
<b>Temizlik ve bakım .....</b>	<b>57</b>		
Buz çözme .....	57		
Temizlik ürünlerine ilişkin bilgiler .....	57		
Cihazın temizlik için hazırlanması .....	57		
Cihaz içinin temizlenmesi .....	58		
Aksesuarların elde veya bulaşık ma-			
kinesinde yıkanması .....	58		
Temizlenmesi için aksesuarların çı-			
karılması ve parçalarına ayrılması .....	59		
Dondurucu bölmedeki çekme-			
celerinin ve cam tablaların yerleş-			
tirilmesi .....	61		
Cihaz ön paneli ve yan yüzeylerinin			
temizliği .....	61		
Kapı lastiğinin temizlenmesi .....	62		
Havalandırma açıklıklarının temiz-			
lenmesi .....	62		
Temizlikten sonra .....	63		
<b>Sorunların giderilmesi .....</b>	<b>64</b>		
İç aydınlatma .....	72		
Seslerin sebepleri .....	72		

## Güvenlik Talimatları ve Uyarılar

Bu cihaz öngörülen güvenlik şartlarına uygundur. Bununla birlikte uygunsuz bir kullanım bedensel yaralanmalara ve mal zararına sebep olabilir.

Cihazı çalıştırmadan önce kullanım ve montaj kılavuzunu dikkatli bir şekilde okuyunuz. Bu kılavuz montaj, güvenlik, kullanım ve bakıma yönelik önemli bilgiler içermektedir. Bu bilgiler sayesinde kendinizi korumuş olur ve cihazdaki hasarların önüne geçersiniz.

IEC 60335-1 standardı uyarınca Miele, cihazın kurulumu ile ilgili tüm bilgilerin, güvenlik talimatlarının ve uyarılarının mutlaka okunması ve bunlara uyulması gerektiğine dikkat çeker.

Miele bu talimatlara uyulmamasından kaynaklanan zararlardan sorumlu tutulamaz.

Kullanım ve montaj kılavuzunu güvenli bir yerde saklayınız. Kullanım ve montaj kılavuzunu cihazın sizden sonraki sahibine veriniz.

### Amacına uygun kullanım

► Bu cihaz evde ve ev benzeri kurulum yerlerinde kullanıma yöneliktir, örneğin:

-Mağazalar, ofisler ve benzeri çalışma ortamları

-zirai mülkler

-otel, motel, oda kahvaltısı pansiyonlar ve diğer tipik yaşam ortamları.

Bu cihaz dış mekanlarda kullanıma yönelik değildir.

► Cihazı sadece ev ortamında, yiyecekleri ve derin dondurulmuş gıdaları soğutmak ve saklamak, taze gıdaları dondurmak ve buz küpü hazırlamak için kullanınız.

Başka hiçbir kullanım amacına izin verilmez.

► Cihaz ilaç, kan plazması, laboratuvar preparatları veya benzeri Tıbbi Cihazlar Direktifine tabi madde ve ürünlerin saklanması ve soğutulmasına uygun değildir. Cihazın amacına aykırı kullanımı içinde saklanan ürünlerin zarar görmesine veya bozulmasına sebep olabilir. Ayrıca, bu cihaz patlama tehlikesi bulunan alanlarda kullanıma uygun değildir. Miele, amacına aykırı kullanım veya hatalı işletim sonucu meydana gelen hasarların sorumluluğunu üstlenmez.

► Fiziksel, algısal veya ruhsal kapasiteleri ya da deneyimsizlik veya bilgisizlikleri dolayısıyla cihazı güvenli bir şekilde kullanabilecek durumda olmayan (çocuklar dahil) kişilerin cihazı kullanırken gözetim altında olmaları gerekir.

Bu kişiler cihazı, sadece kendilerine kullanım hakkında bilgi verilmiş olması ve bundan kaynaklanan tehlikeleri anlamaları halinde gözetimsiz olarak kullanabilirler.

## Evdeki çocuklar

- ▶ 8 yaşından küçük çocuklar, sürekli gözetim altında olmadıkları sürece cihazdan uzak tutulmalıdır.
- ▶ Çocuklar sekiz yaşından itibaren, sadece güvenli bir şekilde kullanabilmeleri için gerekli bilgiler kendilerine verildikten sonra cihazı gözetimsiz olarak kullanabilirler. Çocukların hatalı bir kullanımın olası tehlikelerini tanımaları ve anlayabilmeleri gerekir.
- ▶ Çocukların gözetimsiz olarak cihazın temizliğini veya bakımını gerçekleştirmesine izin verilmemelidir.
- ▶ Cihazın yakınlarındaki çocuklara göz kulak olunuz. Çocukların cihaz ile oynamasına asla izin vermeyiniz.
- ▶ Boğulma tehlikesi. Çocuklar oyun oynarken ambalaj malzemelerini (örneğin folyo) etraflarına dolayabilir veya ambalaj malzemesini başlarına geçirebilir ve boğulabilirler. Ambalaj malzemelerini çocuklardan uzak tutunuz.

## Teknik güvenlik

- ▶ Soğutucu devresi sızdırmazlık açısından kontrol edilmiştir. Cihaz ilgili güvenlik şartlarına ve karşılık gelen AT direktiflerine uygundur.



Soğutma devresi hasar görürse: Soğutucu madde ve yağ sızabilir ve tutuşabilir.

- ▶ Uyarı: Yangın tehlikesi/yanıcı malzemeler. Bu sembol, kompresör üzerinde bulunur ve yanıcı malzemelere karşı uyarır. Bu etiketi çıkarmanız.

## Güvenlik Talimatları ve Uyarılar

---

Soğutma devresinin içerdiği soğutucu madde (veriler tip etiketinde sunulmuştur) çevre dostu olmakla birlikte yanıcıdır.

Bu çevre dostu soğutucu maddenin kullanımı, cihaz çalışırken çıkan seslerin kısmen artmasına sebep olur. Kompresörün çalışma seslerinin yanı sıra soğutma devresinin tamamından da akış sesleri çıkabilir. Bu seslerin önüne geçmek maalesef mümkün değildir, ancak cihazın performansı üzerinde herhangi bir etkisi yoktur.

Cihazın taşınması ve kurulumu/yerleştirilmesi sırasında soğutma devresinin parçalarının zarar görmemesine dikkat ediniz. Dışarı fışkıran soğutucu madde gözlere zarar verebilir ve dışarı sızan soğutucu madde tutuşabilir.

Hasar durumunda:

- Açık ateş veya parlayıcı maddelerden kaçınınız.
- Cihazın elektrik bağlantısını kesiniz.
- Cihazın bulunduğu odayı birkaç dakika havalandırınız.
- Yetkili servise haber veriniz.

► Bir cihazda ne kadar fazla soğutucu madde varsa, cihazın bulunduğu odanın da o kadar büyük olması gerekir. Olası bir sızıntı durumunda küçük odalarda yanıcı bir gaz-hava karışımı oluşabilir. 8 gram soğutucu başına oda en az 1 m<sup>3</sup> büyüklüğünde olmalıdır. Soğutucu madde miktarı cihazın içindeki tip etiketinde verilmiştir.

► Havalandırma açıklıklarının kapatılması veya önlerinin kapanması halinde soğutma devresi hasar görürse, yanıcı bir gaz-hava karışımı oluşabilir. Belirtilen havalandırma açıklıklarına mutlaka uyunuz. Havalandırma açıklıklarının önü kapanmamalı veya açıklıklar kapatılmamalıdır.

► Cihazın tip etiketi üzerinde belirtilen bağlantı verileri (frekans ve gerilim) elektrik şebekesi verileri ile mutlaka uyuşmalıdır, aksi takdirde cihaz zarar görebilir. Bu verileri elektrik bağlantısı öncesinde kontrol ediniz.

Şüphe halinde uzman bir elektrikçiye danışınız.

► Cihazın elektrik güvenliği sadece usulüne uygun olarak tesis edilmiş bir koruyucu iletken sistemine bağlanması halinde sağlanır. Bu temel güvenlik donanımı mutlaka mevcut olmalıdır. Şüphe halinde elektrik tesisatını uzman bir elektrikçiye kontrol ettiriniz.

## Güvenlik Talimatları ve Uyarılar

► Bağımsız veya şebeke senkronizasyonu olmayan bir enerji besleme sisteminde (örneğin mikro şebekeler, yedekleme sistemleri) kesintili veya kesintisiz işletim mümkündür. Bu türden bir işletim için enerji besleme sisteminin, EN 50160 standardındaki tüm şebeke bağlantı noktalarında gerilim karakteristiklerinin içinde kalan sınırları ve benzeri gereklilikleri kapsamalıdır.

Ev tesisatında ve bu Miele ürününde öngörülen koruyucu tedbirler, fonksiyon ve çalışma şekli bakımından mikro şebeke işletiminde veya şebeke senkronizasyonu olmayan işletimde de sağlanmalı veya tesisatta eşdeğer tedbirler uygulanmalıdır.

► Acil bir durumda cihazın elektrik bağlantısının kesilebilmesi için priz cihazın arkasında bulunmaması ve kolayca erişilebilir bir yerde olması gerekir.

► Güç kablosu hasarlıysa, cihazı hemen elektrik şebekesinden ayırınız. Müşteri hizmetlerini arayınız.

► Birlikte verilen güç kablosu hasarlıysa, kullanıcılar için olası tehlikelerin önüne geçmek için güç kablosu orijinal yedek parça ile değiştirilmelidir. Miele, sadece orijinal yedek parçaların güvenlik şartlarını sağladığını garanti eder. Güvenlik sebeplerinden dolayı güç kablosu, sadece Miele tarafından yetkilendirilmiş uzman bir teknisyen veya Miele yetkili servisi tarafından değiştirilmelidir.

► Çoklu prizler ve uzatma kabloları gerekli güvenliği sağlamaz (yangın tehlikesi). Cihazı elektrik şebekesine bunlar vasıtasıyla bağlamayınız.

► Gerilim altındaki parçalara veya güç kablosuna nem nüfuz etmesi kısa devreye sebep olabilir. Bu sebeple cihazı nemli veya su sıçrama riski olan alanlarda kullanmayınız (ör. garaj, çamaşır odası).

► Bu cihaz hareketli bir yerde (örneğin: tekne gibi) çalıştırılmamalıdır.

► Cihazda meydana gelen hasarlar güvenliğinizi tehlikeye sokabilir. Cihazın gözle görünür bir hasarı olup olmadığını kontrol ediniz. Hasarlı bir cihazı asla çalıştırmayınız.

► Bu cihaz ankastre cihaz olarak kullanıma yönelik değildir.

► Kurulum ve bakım çalışmaları ve tamir sırasında cihaz elektrik şebekesinden tamamen ayrılmalıdır. Cihaz sadece şu durumlarda elektrik şebekesinden ayrılmış olur:

- elektrik sigortası kapatıldığında veya
- telli elektrik sigortası yuvasından tamamen çıkarıldığında veya
- güç kablosu elektrik şebekesinden ayrıldığında. Fişli güç kablosunu kablodan tutarak değil, fişten tutarak çekiniz.

## Güvenlik Talimatları ve Uyarılar

---

- ▶ Hatalı montaj ve bakım çalışmaları veya onarımlar sonucu kullanıcıya yönelik ciddi tehlikeler oluşabilir. Montaj ve bakım işleri ve tamirler sadece uzman ve yetkili personel tarafından yapılmalıdır.
- ▶ Cihaz Miele yetkili servisi tarafından tamir edilmediğinde cihazın garanti hakkı ortadan kalkar.
- ▶ Arızalı parçalar sadece orijinal Miele yedek parçaları ile değiştirilmelidir. Miele, sadece bu parçaların güvenlik gerekliliklerini tam olarak sağladığını garanti eder.
- ▶ Bu cihaz, özel gereklilikler (ör.: sıcaklık, nem, kimyasal dayanıklılık, aşınma dayanıklılığı ve titreşim) nedeniyle özel bir ışık kaynağı ile donatılmıştır. Bu ışık kaynağı, sadece öngörülen uygulama için kullanılmalıdır. Işık kaynağı mekan aydınlatmasına uygun değildir. Değiştirme işlemi sadece yetkilendirilmiş uzman teknisyen veya Miele yetkili servisi tarafından gerçekleştirilmelidir. Bu cihaz, en az F enerji verimliliği sınıfından birden fazla ışık kaynağı içermektedir.

### Usulüne uygun kurulum

- ▶ Kapı açılma yönünü (gerekirse), montaj kılavuzunda öngörülen şekilde değiştiriniz.
- ▶ Cihazın taşınması ve kurulumu sırasında daima koruyucu eldivenler takınız.
- ▶ Cihaz çok ağırdır ve cihaz kapısı/kapıları açıkken öne doğru devrilmeye meyillidir:
  - Cihazı taşımak veya hareket ettirmek için en az 2 kişi gereklidir.
  - Cihazın kapı açılma yönünü en az 2 kişi birlikte değiştiriniz.
  - Cihazın kurulumu için en az 2 kişi gereklidir.
  - Kurulum sırasında soğutma cihazını asla gözetimsiz bırakmayınız.

### Doğru kullanım

- ▶ Bu cihaz belirli bir iklim sınıfına (ortam sıcaklığı aralığı) yönelik olarak üretilmiştir ve bu iklim sınıfının sınırlarına uyulmalıdır. İklim sınıfı cihazın içinde bulunan tip etiketinde yazılıdır. Düşük bir ortam sıcaklığı kompresörün daha uzun süre durmasına, bu da cihazın gerekli sıcaklığı koruyamamasına sebep olur.
- ▶ Havalandırma açıklıklarının önü kapanmamalı veya açıklıklar kapatılmamalıdır. Aksi takdirde sorunsuz bir hava girişi sağlanamaz. Enerji tüketimi artar ve bunun sonucunda bileşenler hasar görebilir.

- ▶ Katı veya sıvı yağ içeren yiyecekler sonucu hasar tehlikesi. Cihazın içinde veya cihaz kapısında katı veya sıvı yağ içeren gıdalar saklıyorsanız; sızan yağın, cihazın plastik parçalarına temas etmemesine dikkat ediniz. Bu, plastikte gerilim çatlaklarına neden olarak plastiğin kırılmasına veya yarılmasına yol açabilir.
- ▶ Yanıcı gaz karışımları nedeniyle yangın ve patlama tehlikesi. Patlayıcı ve yanıcı gazlar içeren ürünleri (sprey gibi) cihazın içinde muhafaza etmeyiniz. Yanıcı gaz karışımları elektrikli bileşenler tarafından tutuşturulabilir. Bu türden spreysel kutuları, üstlerinde belirtilen içerdikleri maddelerden veya bir alev sembolünden anlaşılır. Sızan gazlar elektrikli bileşenler nedeniyle tutuşabilir.
- ▶ Patlama tehlikesi. Cihazın içinde elektrikli aletler (ör. dondurma yapmak için) kullanmayınız. Bu durum kıvılcım oluşumuna neden olabilir.
- ▶ Bedensel yaralanma ve maddi zarar tehlikesi. Gazlı içecek veya donabilecek sıvılar içeren kutu ve şişeleri dondurucu bölmeye koymayınız. Kutular veya şişeler patlayabilir.
- ▶ Bedensel yaralanma ve maddi zarar tehlikesi. Hızlı bir şekilde soğumaları için dondurucu bölmeye konulmuş olan şişeleri en geç bir saat sonra tekrar dışarı alınız. Şişeler patlayabilir.
- ▶ Yaralanma tehlikesi. Dondurulmuş gıdalara ve metal parçalara ıslak ellerle dokunmayınız. Elleriniz donarak yapışabilir.
- ▶ Yaralanma tehlikesi. Buz küplerini ve çubuk dondurmaları, özellikle de su buzunu dondurucu bölmeden aldıktan hemen sonra ağızınıza almayınız. Çok düşük sıcaklıktaki dondurulmuş gıdalar sonucu dudaklarınız veya diliniz yapışabilir.
- ▶ Çözölmeye başlamış veya çözülmüş gıdaları tekrar dondurmuyunuz. Bunları, gıdalar besin değerlerini kaybettiklerinden ve bozulacaklarından mümkün olduğunca çabuk tüketiniz. Çözülmüş gıdaları pişirdikten veya kızarttıktan sonra tekrar dondurabilirsiniz.
- ▶ Bir soğutma cihazında çok uzun süre muhafaza edilmiş gıdaların yenilmesi durumunda gıda zehirlenmesi riski oluşur. Muhafaza süresi gıdanın tazelik derecesi, kalitesi ve muhafaza sıcaklığı gibi birçok faktöre bağlıdır. Gıda üreticisinin saklamaya ilişkin uyarılarını ve son tüketim tarihini dikkate alınız!
- ▶ Gıdaların mümkün olduğunca kısa bir sürede tamamen donmaları için, azami dondurucu kapasitesi aşılmamalıdır. 24 saat içinde azami dondurma kapasitesi tip etiketi üzerinde “Azami dondurma kapasitesi ... kg/24 h” şeklinde belirtilmiştir.

# Güvenlik Talimatları ve Uyarılar

---

## Paslanmaz çelik cihazlar için:

- ▶ Üstü kaplamalı paslanmaz çelik yüzeyler yapıştırıcı dolayısıyla hasar görüp kire karşı koruyucu etkisini kaybedeceğinden, paslanmaz çelik yüzey üzerine yapışkan not, koli bandı, maskeleme bandı yapıştırmayınız veya başka yapıştırıcılar uygulamayınız.
- ▶ Yüzey çizilmeye karşı hassastır. Hatta mıknatıslar bile çiziklere sebep olabilir.

## Aksesuarlar ve yedek parçalar

- ▶ Sadece orijinal Miele aksesuarları kullanınız. Başka parçaların monte edilmesi veya takılması halinde garanti, performans ve/veya ürün sorumluluğu talepleri geçersiz olur.
- ▶ Cihazınızın seri üretiminin sonlanması ardından Miele, size işlevlerin sürdürülmesini sağlayan yedek parçalar için en az 10 yıl olmak üzere 15 yıla varan tedarik garantisi sunmaktadır.

## Temizlik ve bakım

- ▶ Kapı lastiğini yağ ile herhangi bir işleme tabi tutmayınız. Aksi takdirde lastik zaman içinde geçirgenleşir.
- ▶ Buharlı temizlik aletinin buharı, akım taşıyan parçalara sızarak kısa devreye sebep olabilir. Cihazın temizliği ve buzlarını çözmek için asla buharlı bir temizlik aleti kullanmayınız.
- ▶ Uyarı. Buz çözme işlemini hızlandırmak için mekanik yardımcı araçlar veya üretici tarafından önerilmeyen başka araçlar kullanmayınız.
- ▶ Sivri veya keskin kenarlı nesnelere soğutma sistemine zarar verir ve bunun sonucunda cihaz işlevini yerine getiremez. Bu sebeple şu işlemler için sivri ve keskin kenarlı nesnelere kullanmayınız:
  - karlanma ve buz tabakalarını temizlemek,
  - donarak yapışmış buz kaplarını ve gıdaları yapıştıkları yerden ayırmak.
- ▶ Buzları çözmek için cihazınızın içine asla elektrikli ısıtıcı veya mum koymayınız. Aksi takdirde plastik zarar görür.
- ▶ Buz çözücüler veya buz çözme spreyleri kullanmayınız. Buz çözme spreyleri veya buz çözücü maddeler patlayıcı gazlar oluşturabilir, plastiğe zarar veren çözücü veya itici maddeler içerebilir ya da sağlığa zararlı olabilir.

## Nakliye

- ▶ Zarar görmemesi için cihazı daima dik olarak ve ambalajı içinde taşıyınız.
- ▶ Bedensel yaralanma ve hasar tehlikesi. Çok ağır olması nedeniyle cihazı 2. bir kişinin yardımı ile taşıyınız.

## Eski cihazınızın bertaraf edilmesi

- ▶ Oyun oynayan çocuklar cihaz içinde mahsur kalabilir ve boğulabilir.
  - Cihaz kapısını (kapılarını) sökünüz.
  - Çekmeceleri çıkarınız.
  - Rafları, çocuklar kolayca tırmanamayacak şekilde cihazın içinde bırakınız.
  - Gerekirse eski cihazınızın kapı kilidini tahrip ediniz. Bu şekilde, oyun oynayan çocukların kendilerini cihazın içine kilitleyerek hayatlarını tehlikeye atmalarını önlemiş olursunuz.
- ▶ Elektrik çarpması tehlikesi!
  - Elektrik fişini güç kablosundan keserek ayırınız.
  - Güç kablosunu eski cihazdan keserek ayırınız.

Elektrik fişini ve elektrik kablosunu eski cihazdan ayrı olarak bertaraf ediniz.

- ▶ Bertaraf edilirken, cihazın benzin veya başka yanıcı gazların ve sıvıların yakınına koyulmamasına dikkat ediniz.

▶ Dışarı sızan yağ veya soğutucu madde nedeniyle yangın tehlikesi. Cihazdaki soğutucu madde ve yağ yanıcıdır. Dışarı sızan soğutucu madde veya yağ, yüksek konsantrasyonlarda ve harici bir ısı kaynağıyla temas etmesi halinde tutuşabilir.

Cihazı bertaraf ederken soğutma devresinin hasar görmediğinden emin olunuz. Böylece, soğutucu maddenin (tip etiketinde belirtilen bilgiler) ve yağın kontrolsüz bir şekilde dışarı akmasını önleyebilirsiniz.

- ▶ Dışarı fışkıran soğutucu madde gözlere zarar verebilir! Soğutma devresinin parçalarına, örneğin:

- Buhar sisteminin soğutucu kanallarını delerek
- Boruları kıvrarak
- Üst yüzey kaplamalarını kazıyarak zarar vermeyiniz.

## Güvenlik Talimatları ve Uyarılar

---

### Kompresördeki sembol (modele bağlı)

Bu uyarı sadece geri dönüşüm için anlam taşır. Normal işletim sırasında tehlike yoktur.



► Kompresördeki yağ, yutulması veya solunum yollarına kaçması halinde ölüme sebep olabilir.

## Nakliye ambalajının bertaraf edilmesi

Ambalaj cihazı nakliye hasarlarına karşı korur. Ambalaj malzemeleri tasfiyeye yönelik olarak çevre dostu malzemelerden seçilmiştir ve bu sebeple geri dönüştürülmesi mümkündür.

Ambalajın malzeme döngüsüne geri kazandırılması hammadde tasarrufu sağlar ve atık oluşumunu azaltır. Bayiniz ambalajı geri alabilir.

## Eski cihazın bertaraf edilmesi

Elektrikli ve elektronik cihazlar birçok değerli materyal içerir. Bu tür cihazlar aynı zamanda işleyişleri ve güvenlikleri için gerekli belirli maddeler, karışımlar ve bileşenler de içerir. Bunlar evsel atıklar içinde ve uygunsuz işlem görmeleri halinde insan sağlığına ve çevreye zarar verebilirler. Bu sebeple eski cihazınızı hiçbir suretle evsel atıklarla birlikte elden çıkarmayınız.



Soğutma cihazınızın çevreye uygun şekilde bertaraf edilene kadar zarar görmemesine dikkat ediniz.

Bu şekilde soğutma devresinde bulunan soğutucunun ve kompresörde bulunan yağın çevreye sızması sağlanır.

Bunun yerine varsa belediyeler, bayiler veya Miele'de bulunan elektrikli ve elektronik cihazların ücretsiz teslimi ve değerlendirilmesine yönelik resmi toplama ve geri alma merkezlerinden yararlanınız. Bertaraf edilecek eski cihaz üzerindeki olası kişisel verilerin silinmesinden yasalar uyarınca siz sorumlusunuzdur. Yasal olarak, cihaz tarafından sıkıca kapatılmamış kullanılmış pilleri ve akümülatörleri ve ayrıca tahribatsız bir şekilde

çıkarılabilen lambaları tahribatsız bir şekilde çıkarmakla yükümlüsünüz. Bunları ücretsiz olarak teslim edilebilecekleri uygun bir toplama merkezine götürünüz. Lütfen eski cihazın, evden çıkarılıncaya kadar çocukların erişemeyeceği güvenli bir yerde muhafaza edilmesini sağlayınız.

# Sürdürülebilirlik ve çevre koruma

## Enerji tasarrufu için:

- |                       |  |
|-----------------------|--|
| <b>Kurulum yeri</b>   | <p>Cihaz yüksek ortam sıcaklıklarında daha sık soğutmak zorunda kalır ve bu sırada daha fazla enerji tüketir. Bu nedenle:</p> <ul style="list-style-type: none"><li>- Cihazı iyi havalandırılan bir odaya yerleştiriniz.</li><li>- Cihazı bir ısı kaynağının (kalorifer radyatörü, ocak) yanına yerleştirmeyiniz.</li><li>- Cihazı doğrudan güneş ışınlarına maruz bırakmayınız.</li><li>- Ortam sıcaklığının yaklaşık 20 °C civarında olmasını sağlayınız.</li><li>- Havalandırma açıklıklarını açık durumda tutunuz ve düzenli olarak tozdan arındırınız.</li></ul>  |
| <b>Sıcaklık ayarı</b> | <p>Ayarlanan sıcaklık ne kadar düşükse, enerji tüketimi de o kadar yüksek olur. Aşağıda belirtilen ayarların yapılması tavsiye edilir:</p> <ul style="list-style-type: none"><li>- Soğutucu bölme: 4 ila 5 °C.</li><li>- PerfectFresh Pro Bölmesi yaklaşık 0 °C.</li><li>- Dondurucu bölme -18 °C</li></ul>  |
| <b>Kullanım</b>       | <p>Maruz kalınan ısı ve engellenen hava sirkülasyonu nedeniyle enerji tüketimi artar. Bu nedenle:</p> <ul style="list-style-type: none"><li>- Cihaz kapısını/kapılarını sadece gerektiğinde ve mümkün olduğunca kısa süreliğine açınız. Gıdaları düzenli yerleştirmeniz, daha sonra aradığınızı kolayca bulmanızı sağlar.</li><li>- Cihaz kapısını/kapılarını açtıktan sonra tamamen kapatınız.</li><li>- Sıcak gıdaları ve içecekleri cihaza koymadan önce soğumaya bırakınız.</li><li>- Gıdaları düzgün ambalajlanmış ve üzeri kapatılmış olarak saklayınız.</li><li>- Hava sirkülasyonunun sağlanabilmesi için bölmeleri aşırı doldurmayınız.</li><li>- Dondurulmuş ürünleri çözülmesi için soğutucu bölmeye koyunuz.</li><li>- Çekmecelerin ve rafların yerleştirilmesinde teslimat anındaki düzene sadık kalınız.</li></ul> |

## Sürdürülebilirlik ve çevre koruma

---

- Cihazın arka yüzü ile duvar arasında 25 mm'lik bir mesafe bırakınız.

# Kurulum

## Kurulum yeri

⚠ İsy yayan cihazlar sonucu yangın ve hasar tehlikesi.

İsy yayan cihazlar tutuşabilir ve cihazın alev almasına sebep olabilir.

Güç kablosu, ısı kaynaklarına temas etmemelidir.

Örneğın mini fırınlar, portatif ocaklar veya tost makineleri gibi ısı yayan cihazları bu cihazın üstüne koymayınız.

⚠ Açık alev sonucu yangın ve hasar tehlikesi.

Açık alevler cihazı tutuşturabilir.

Mum gibi açık alev kaynaklarını cihazdan uzak tutunuz.

⚠ Usulüne uygun olmayan kurulum ve yerleştirme nedeniyle yangın ve hasar tehlikesi vardır.

Elektrik fişi ve güç kabloları soğutma cihazının arka tarafına temas ederse, titreşimler nedeniyle zarar görebilir ve bir kısa devreye yol açabilirler.

Elektrik fişi ve güç kabloları cihaza temas etmemelidir.

Güç kabloları sıkışmamalı veya hasar görmemelidir.

Cihazın arkasında yer alan elektrik prizlerine başka cihazlar bağlanmamalıdır.

Cihazın arkasındaki alanda çoklu prizler, elektrik dağıtım panoları veya başka elektronik cihazlar (örneğin halojen trafolar) bulunmamalı veya kullanılmamalıdır.

Kuru ve iyi havalandırılan bir yere kurulması uygundur.

Kurulum yerinin zemini yatay, düz ve çevresindeki zemin ile aynı yükseklikte olmalıdır.

⚠ Yüksek nem oranı sonucunda hasar tehlikesi.

Havadaki nem oranı yüksekse, cihazın dış yüzeylerinde yoğuşma suyu oluşabilir.

Bu yoğuşma suyu cihazın dış yüzeylerinde korozyona sebep olabilir.

Cihazı kuru ve/veya yeterli havalandırmaya sahip bir mekana kurunuz.

Montajın/kurulumun ardından cihaz kapısının/kapılarının doğru kapandığından ve cihaz montajının/kurulumunun açıklandığı şekilde yapıldığından emin olunuz. Belirtilen havalandırma açıklıklarına uyulmalıdır.

Kurulum yeri seçiminde, soğutma cihazının bir radyatörün, sobanın veya başka bir ısı kaynağının hemen yanına kurulması durumunda enerji tüketiminin arttığını lütfen dikkate alınız. Doğrudan güneş ışığından kaçınınız. Yüksek ortam sıcaklıkları, kompresör daha uzun çalıştığından dolayı enerji tüketimini artırır.

## İklim sınıfı

Bu cihaz belirli bir iklim sınıfına (ortam sıcaklığı aralığı) yönelik olarak üretilmiştir ve bu iklim sınıfının sınırlarına uyulmalıdır. İklim sınıfı cihazın içinde bulunan tip etiketinde yazılıdır.

İklim sınıfı	Ortam sıcaklığı
SN	10 ila 32 °C arası
N	16 ila 32 °C arası
ST	16 ila 38 °C arası
T	16 ila 43 °C arası
SN-ST	10 ila 38 °C arası
SN-T	10 ila 43 °C arası

Daha düşük bir ortam sıcaklığı kompresörün daha uzun sürelerle durmasına sebep olur. Bu da cihazın içindeki sıcaklığın yüksek olmasına ve hasar oluşmasına sebep olabilir.

## Havalandırma gereklilikleri

⚠ Yetersiz havalandırma nedeniyle yangın ve hasar tehlikesi.

Cihaz yeterince hava almazsa, kompresör daha sık devreye girer ve daha uzun sürelerle çalışır. Bu da enerji tüketiminin artmasına ve kompresörün çalışma sıcaklığının yükselmesine neden olur. Bu, cihazın hasar görmesine neden olabilir.

Cihaz için yeterli havalandırma sağlandığından emin olunuz:

Öngörülen havalandırma açıklıklarına mutlaka uyunuz.

Havalandırma açıklıklarının önü kapanmamalı veya açıklıklar kapatılmamalıdır.

Havalandırma alanlarını düzenli olarak toz ve kirden temizleyiniz.

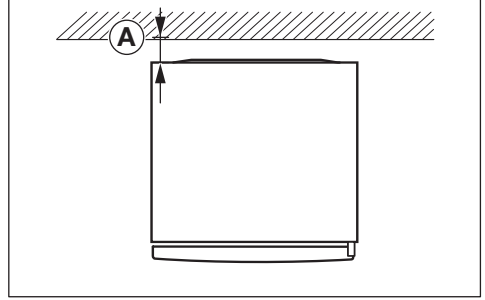

Enerji tüketimi, cihazın arka yüzü ile duvar arasında  $\text{A} = 25 \text{ mm}$ 'lik bir mesafe ile belirlenmiştir. Duvara olan mesafe 25 mm'den azsa, cihazın işlevselliği korunur, ancak enerji tüketimi bir miktar artar.

Cihazın arka paneline temas eden hava ısınır. Bu sebeple, kusursuz bir hava akışı sağlanmış olmalıdır (bkz. "Cihaz ölçüleri" bölümü).

## Birden fazla cihazın yan yana kurulumu

⚠ Cihazın dış panellerinde yoğuşma sonucu hasar tehlikesi.

Havadaki nem oranı yüksek olduğunda cihazların dış panelleri arasında yoğuşma suyu oluşup korozyona sebep olabilir.

Esas olarak, cihazı başka cihazlar ile **doğrudan** yan yana **yerleştirmeyiniz**. Cihazlar arasında en az 70 mm mesafe bırakılmalıdır.

# Kurulum

## Kapı açılma yönünün değiştirilmesi

⚠ Kapının ağır olması nedeniyle yaralanma ve hasar tehlikesi.

Kapının açılma yönü tek bir kişi tarafından değiştirilirse, yaralanma ve hasar tehlikesi artar.

Kapının açılma yönünü mutlaka 2. bir kişinin yardımıyla değiştiriniz.

⚠ Elektrikli bileşenlerde hasar tehlikesi.

Kapı menteşesinde akım taşıyan bileşenler bulunur (modele bağlı olarak). Kapının açılma yönünü değiştirmeden önce fişi prizden çekiniz.

📄 Kapı açılma yönünü, montaj kılavuzunda açıklanan şekilde değiştiriniz (bkz. QR kod).



Malzeme No. 12083820

## Basılı montaj kılavuzunun sipariş edilmesi

Basılı montaj kılavuzunu Miele'den ücretsiz olarak sipariş edebilirsiniz.

Tüm Miele iletişim bilgilerini bu dokümanın sonunda bulabilirsiniz. Model tanımını ve tip etiketindeki seri numarasını belirtiniz.

## Cihazın kurulması

⚠ Cihazın devrilmesi sonucu yaralanma ve hasar tehlikesi.  
Cihaz tek bir kişi tarafından kurulursa, yaralanma ve hasar tehlikesi artar.  
Cihazı mutlaka 2. bir kişinin yardımı ile kurunuz.

⚠ Cihaz kapısının bir yere çarpması nedeniyle hasar tehlikesi.  
Cihaz kapısı oda duvarına çarpabilir ve bu nedenle zarar görebilir.  
Cihazı yerleştirmeden önce birlikte verilen kapı açılma açısı sınırlandırma aparatını monte ediniz.  
Cihazın kapısını, örneğin oda duvarına keçe kapı stoperi monte ederek çarpmaya karşı koruyabilirsiniz.

⚠ Zeminde hasar tehlikesi.  
Cihazın hareket ettirilmesi zeminde hasara yol açabilir.  
Cihazı hassas zeminler üzerinde dikkatli bir şekilde hareket ettiriniz.

Daha kolay kurulabilmesi için cihazın arkasında üstte taşıma kulpları ve altında da taşıma tekerlekleri (modele bağlı) bulunur.

Cihazı sadece içi boş durumda kurunuz.

- Cihazı, “Elektrik bağlantısı” bölümünde belirtilen şekilde elektrik şebekesine bağlayınız.
- Cihazı dikkatli bir şekilde öngörülen kurulum yerine getiriniz.
- Cihazı, gerekli mesafeyi dikkate alarak arka yüzü duvara bakacak şekilde yerleştiriniz.

## Cihazın hizalanması

⚠ Cihaz kapısının yerinden çıkıp düşmesi veya cihazın devrilmesi durumunda hasar ve yaralanma tehlikesi.

Alt menteşe lamasındaki ek ayar ayağı zemin üzerinde düzgün bir şekilde durmadığında, cihaz kapısı yerinden çıkıp düşebilir veya cihaz devrilebilir. Cihazla birlikte verilen somun anahtarı ile menteşe lamasındaki ayar ayağını zemine değecek konuma gelene kadar çevirerek dışarı çıkarınız. Ardından ayar ayağını çeyrek tur daha çevirerek dışarı çıkarınız.

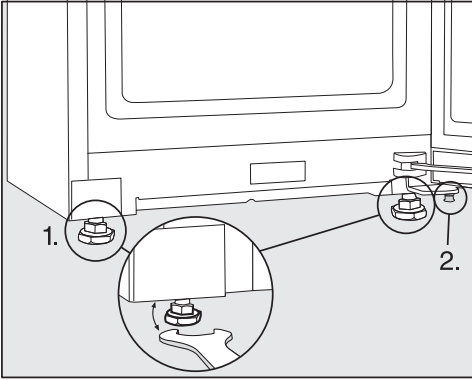

■ Cihazı bir su terazisi ve birlikte verilen somun anahtarı ile teraziye alınız ve cihaz kapısını destekleyiniz.

1. Ön ayar ayaklarını ayarlayınız.
2. Ek ayar ayağını, zemine değecek konuma gelene kadar çevirerek dışarı çıkarınız. Ardından ayar ayağını çeyrek tur daha çevirerek dışarı çıkarınız.

## Cihazın bir mutfak ünitesine entegre edilmesi

Cihazın etrafına mutfak dolapları kurulabilir.

Enerji tüketimi, cihazın arka yüzü ile duvar arasında 25 mm'lik bir mesafe ile belirlenmiştir. Duvara olan mesafe 25 mm'den azsa, cihazın işlevselliği korunur, ancak enerji tüketimi bir miktar artar.

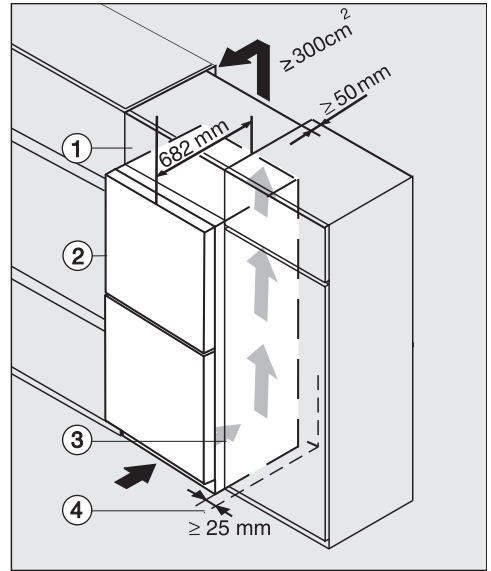

Cam ön panelli cihaz  
K(S)/FN(S)/KFN 4xxx X **obs**w/mat, **bb**,  
**br**w, **bs**, **gr**g

- 1 Duvar dolabı
- 2 Cihaz, kapı derinliği = 82 mm
- 3 Mutfak dolabı
- 4 Oda duvarı



- Cihazın ön paneli mutfak dolabının ön panelinden en az kapı derinliği kadar önde durmalıdır. Bu şekilde cihaz kapısı sorunsuz bir şekilde açılıp kapatılabilir.
- Cihazın bir oda duvarının ④ yanına kurulması durumunda, menteşe tarafında oda duvarı ④ ve cihaz ② arasında bir asgari mesafe (A) bırakılmalıdır.
- Cihazı mutfak ünitesinin yüksekliği ile aynı hizaya getirmek için cihazın üstüne uygun bir duvar dolabı ① monte edilebilir.

Duvar dolabının genişliği boyunca 50 mm derinliğinde bir hava çıkış kanalı mevcut olmalıdır.

Isınan havanın engellenmeden çıkabilmesi için oda tavanının altındaki havalandırma açıklığı en az 300 cm<sup>2</sup> olmalıdır.

# Kurulum

## Cihaz ölçüleri

### Kurulum ölçüleri/Üstten görünüm

KFN 4799 ... obsw/matt

Tüm ölçüler mm olarak verilmiştir.

Cihazın doğru çalışması, belirtilen havalandırma açıklıklarına uyulduğu sürece sağlanabilir.

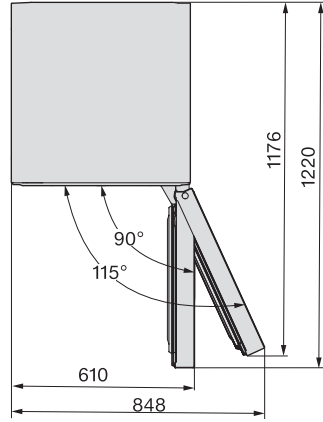
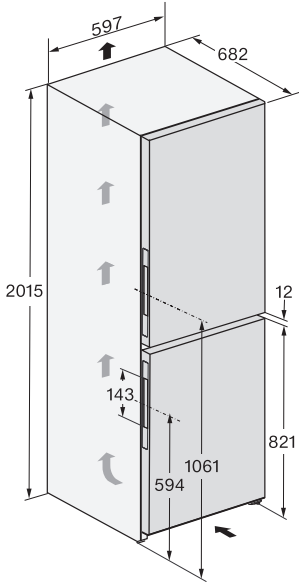

## Bağlantılar

KFN 4799 ... obsw/matt

Tüm ölçüler mm olarak verilmiştir.

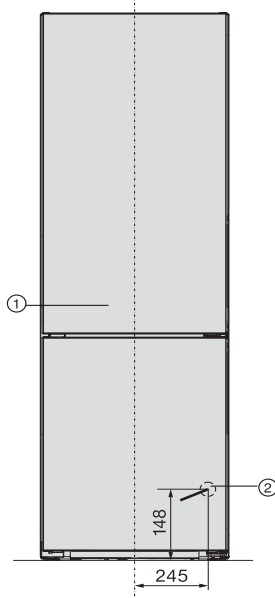

① Önden görünüm

② Güç kablosu, uzunluk = 2.000 mm

Daha uzun bir güç kablosu Miele yetkili servisinden edinilebilir.

# Kurulum

## Kurulum ölçüleri/Üstten görünüm

KFN 4797 ... edt/cs, KFN 4797 ... ws, KFN 4799 ... edt/cs

Tüm ölçüler mm olarak verilmiştir.

Cihazın doğru çalışması, belirtilen havalandırma açıklıklarına uyulduğu sürece sağlanabilir.

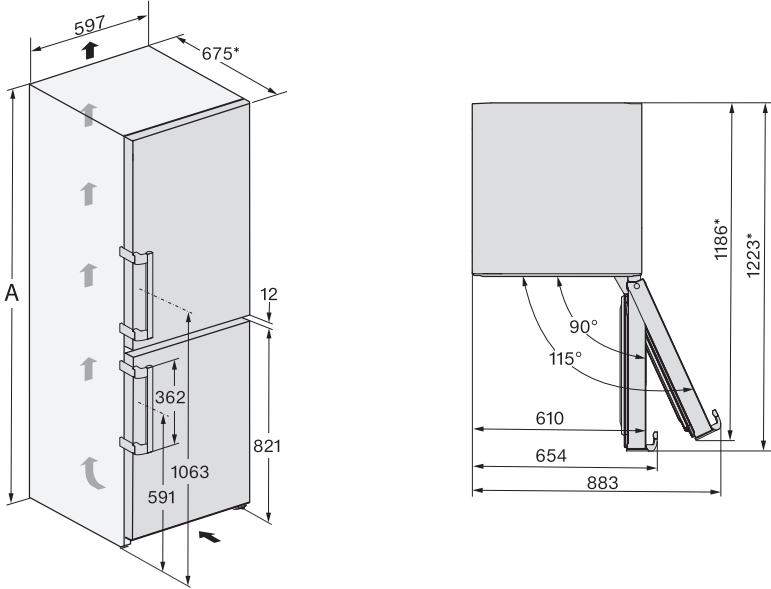

\* Mesafe takozları takılmadan ölçü. Cihazla birlikte verilen mesafe takozları kullanıldığında, cihaz derinliği 15 mm artar.

	<b>A</b>
KFN 4797 ... edt/cs	2015
KFN 4797 ... ws	2015
KFN 4799 ... edt/cs	2015

## Bağlantılar

KFN 4797 ... edt/cs, KFN 4797 ... ws, KFN 4799 ... edt/cs

Tüm ölçüler mm olarak verilmiştir.

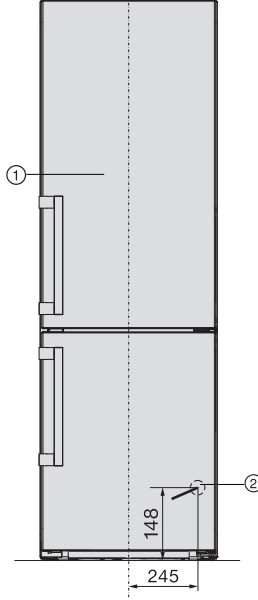

① Önden görünüm

② Güç kablosu, uzunluk = 2.000 mm

Daha uzun bir güç kablosu Miele yetkili servisinden edinilebilir.

# Kurulum

## Elektrik bağlantısı

Cihaz, sadece cihaz ile birlikte verilen güç kablosuyla topraklı bir prize bağlanmalıdır.

Cihazı prize erişim mümkün olacak şekilde yerleştiriniz. Prize kolayca erişim mümkün değilse, kurulum yerinde tüm kutuplar için bir yalıtım donanımı bulunmasını sağlayınız.



Aşırı ısınma sonucu yangın tehlikesi.

Cihazın çoklu priz ve uzatma kablosu üzerinden çalıştırılması kablonun aşırı yüklenmesine sebep olabilir.

Güvenlik sebeplerinden dolayı çoklu priz ve uzatma kablosu kullanmayınız.

Elektrik tesisatı geçerli standartlara (Almanya'da VDE 0100) uygun olmalıdır.

Güvenlik sebeplerinden dolayı cihazın elektrik bağlantısı için ev tesisatında,  tipi bir kaçak akım rölesinin (RCD) kullanılmasını tavsiye ederiz.

Hasarlı bir güç kablosu, sadece aynı türden özel bir güç kablosu ile değiştirilmelidir (Miele yetkili servisinden edinilebilir). Güvenlik sebeplerinden dolayı güç kablosu, sadece Miele tarafından yetkilendirilmiş uzman bir teknisyen veya Miele yetkili servisi tarafından değiştirilmelidir.

Anma gücü ve uygun sigorta değerlerine dair bilgiler bu kullanım kılavuzunda veya tip etiketinde verilmiştir. Bu verileri kurulum yerindeki elektrik bağlantısı verileri ile karşılaştırınız. Şüphe halinde bir elektrik teknisyenine danışınız.

Bağımsız veya şebeke senkronizasyonu olmayan bir enerji besleme sisteminde (örneğin mikro şebekeler, yedekleme sistemleri) kesintili veya kesintisiz işletim mümkündür. Bu türden bir işletim için enerji besleme sisteminin,

EN 50160 standardı gerekliliklerini veya benzeri gereklilikleri karşılaması zorunludur.

Ev tesisatında ve bu Miele ürününde öngörülen koruyucu tedbirler, fonksiyon ve çalışma şekli bakımından mikro şebeke işletiminde veya şebeke senkronizasyonu olmayan işletimde de sağlanmalı veya tesisatta eşdeğer tedbirler uygulanmalıdır. Bunlar, örneğin güncel VDE-AR-E 2510-2 yayınında açıklanmıştır.

## Cihazın elektrik bağlantısı

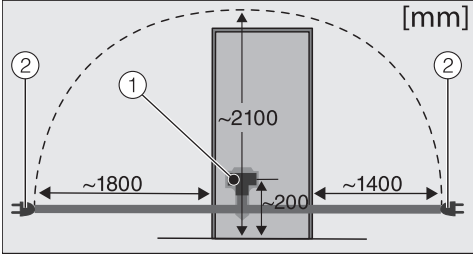

Cihazın arka paneli

① Cihaz konektörü

② Elektrik fişi

■ Cihaz konektörünü takınız.

Cihaz konektörünün yerine düzgün oturmasına dikkat ediniz.

■ Cihazın elektrik fişini prize takınız.

Cihaz artık elektrik şebekesine bağlanmıştır.

# Cihaz tanıtımı

## Cihaza genel bakış

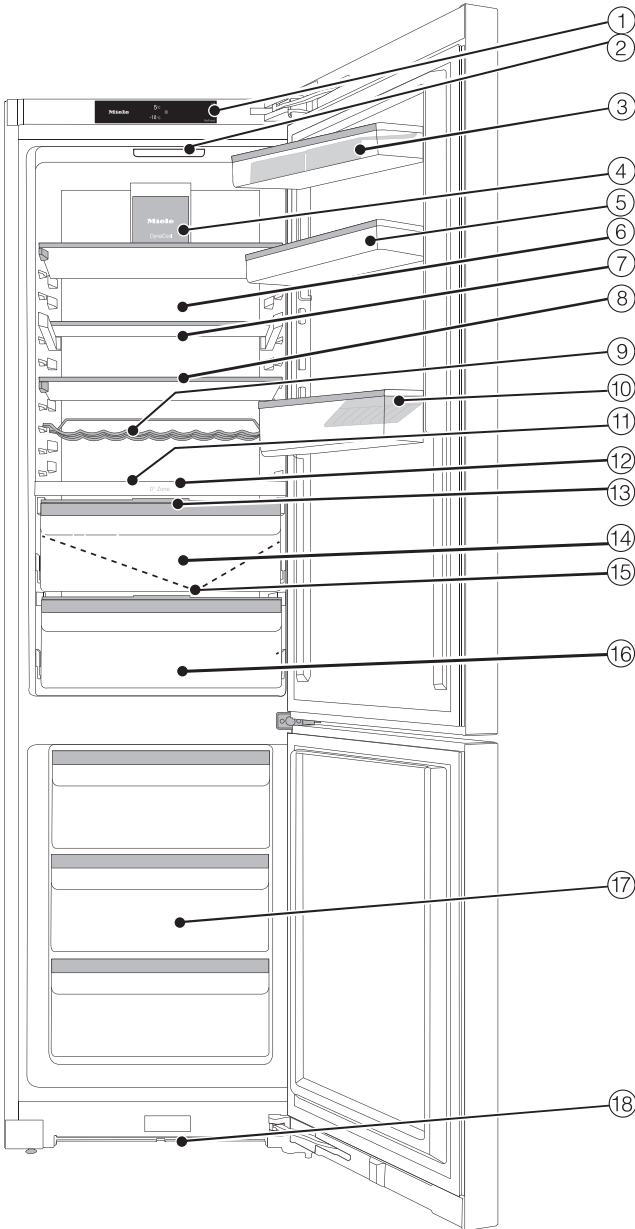



Bu resim, örnek bir cihaz modelini göstermektedir.

- ① Ekran
- ② İç aydınlatma
- ③ Cihaz kapısındaki yumurtalıklı raflar
- ④ Fan
- ⑤ Cihaz kapısındaki raflar
- ⑥ Yoğuşmayı önlemek için kuru arka panel
- ⑦ Bölmeli raf (FlexiBoard):  
Cam tablanın ön parçasını arkaya doğru kaydırarak ön tarafta büyük kaplar için yer açabilirsiniz.
- ⑧ Raf
- ⑨ Değişken şişe rafı
- ⑩ Tutuculu şişe rafı:  
Şişe tutucuyu, sağ veya sol tarafa kaydırabilir ve kutu içecekler için yer açabilirsiniz.
- ⑪ Fırın tepsisi için yer (XL iç alan)
- ⑫ Ayırıcı tabla
- ⑬ Nem ayarlı çekmecenin nem ayarı için bölme kapağı
- ⑭ Çözülme suyu oluğu ve çözülme suyu çıkışı:  
Oluşan yoğuşma suyu tahliye edilir ve kendiliğinden buharlaşır.
- ⑮ Meyve ve sebzeler için nem ayarlı çekmece (PerfectFresh Pro Bölmesi)
- ⑯ Kolay bozulan gıdalar için düşük sıcaklıklı kuru çekmece (PerfectFresh Pro bölümü)
- ⑰ Dondurucu çekmeceleri
- ⑱ Havalandırma açıklığı

# Cihaz tanıtımı

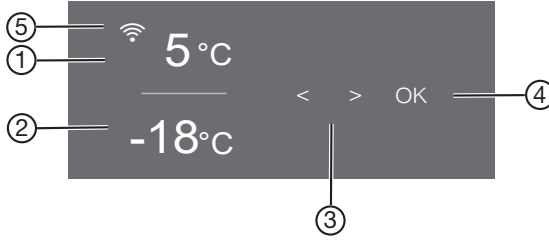





## Ekranlı kumanda paneli















- 1 Soğutucu bölme sıcaklık göstergesi
- 2 Dondurucu bölme sıcaklık göstergesi
- 3 Ayar seçimi için sensörlü tuşlar
- 4 Bir seçimi onaylamak  
ve ayar moduna  girmek için OK sensörlü tuşu
- 5 Bağlantı durumu göstergesi  
(yalnızca ağ bağlantısı kurulmuşsa görünür)

### Ayar modu

Aşağıdaki fonksiyonları ayar modunda seçebilir ve ayarlarını kısmen değiştirebilirsiniz:



Sembol	Fonksiyon	Fabrika ayarı
	Parti modu fonksiyonu açılır veya kapatılır (bkz. “Başka ayarlar gerçekleştirilmesi” bölümü)	Kapalı
	Tatil modu fonksiyonu açılır veya kapatılır (bkz. “Başka ayarlar gerçekleştirilmesi” bölümü)	Kapalı
	Kilitleme fonksiyonunu açma veya kapatma (bkz. “Başka ayarlar gerçekleştirilmesi” bölümü)	 (Kapalı)
	Cihazın gücünün kapatılması (bkz. “Cihazın gücünü açma ve kapama” bölümü)	
	Şabat modu fonksiyonu açılır veya kapatılır (bkz. “Başka ayarlar gerçekleştirilmesi” bölümü)	Kapalı

	Şabat modu sürümünün görüntülenmesi	—
	Kapı alarmı verilmesi için geçmesi gereken sürenin değiştirilmesi (bkz. “Başka ayarlar gerçekleştirilmesi” bölümü)	1:00
	PerfectFresh Pro bölmesindeki sıcaklık kademesinin değiştirilmesi (bkz. “Doğru sıcaklık” bölümü).	5
	Miele@home fonksiyonu 1. kez kurulur, Wi-Fi fonksiyonu etkinleştirilir ve devre dışı bırakılır ağ yapılandırması sıfırlanır (bkz. “Başka ayarlar gerçekleştirilmesi” bölümü)	APP
	Tuş sesi açılır veya kapatılır	Açık
	Uyarı ve sinyal seslerinin ses seviyesi değiştirilir veya uyarı ve sinyal sesleri tamamen kapatılır (bkz. “Başka ayarlar gerçekleştirilmesi” bölümü)	Açık /Kademe 5
	Ekran parlaklığı değiştirilir (bkz. “Başka ayarlar gerçekleştirilmesi” bölümü)	Kademe 4
	Sıcaklık ölçü birimi değiştirilir (°Santigrad veya °Fahrenheit)	°C
	Fuar modu fonksiyonu kapatılır (sadece açık olduğunda gösterilir) (bkz. “Başka ayarlar gerçekleştirilmesi” bölümü)	Kapalı
	Mevcut ayarlar varsayılan fabrika ayarlarına getirilir (bkz. “Başka ayarlar gerçekleştirilmesi” bölümü)	—
	Soğutma cihazınıza ilişkin bilgiler (model tanımı ve seri numarası) görüntülenir (bkz. “Başka ayarlar gerçekleştirilmesi” bölümü)	—
	Koku filtresini değiştirme hatırlatma fonksiyonu açılır (bkz. “Sonradan satın alınabilen aksesuarlar” bölümü) (bkz. “Başka ayarlar gerçekleştirilmesi” bölümü)	Kapalı
	Temizlik modu açılır veya kapatılır (bkz. “Temizlik ve bakım” bölümü)	Kapalı



## Cihaz tanıtımı

---

### Ayar modunda istenen fonksiyonun seçilmesi

- Kumanda panelinde *OK* sensörlü tuşuna dokununuz. Ekranda  görüntülenir (soğutucu bölme seçilmiştir).
- < veya > sensörlü tuşu ile  sembolüne geliniz.
- *OK* tuşuna dokununuz.
- < veya > sensörlü tuşu ile istenen fonksiyonu seçiniz.
- İstenen fonksiyonu seçmek için *OK* tuşuna dokununuz. Fonksiyon **açıldığında** ekranın üst köşesinde bir nokta • gösterilir.
- Seçilen bir fonksiyonu iptal etmek için *OK* tuşuna dokununuz. Fonksiyon **kapatıldığında** ekranın üst köşesindeki nokta söner.

### Ayar modundan çıkılması

- < veya > sensörlü tuşu ile  sembolüne geliniz.
- *OK* tuşuna dokununuz.
- < veya > sensörlü tuşu ile  sembolüne geliniz ve *OK* tuşuna basınız.
- **Alternatif:**  
Son tuşa basıldıktan sonra yaklaşık 15 saniye bekleyiniz.  
Bu şekilde ayar modundan otomatik olarak çıkılır.

## Dolap içinin düzenlenmesi

### Rafların/şişe raflarının yerinin değiştirilmesi

Cihaz kapısındaki rafların/şişe raflarının yerini sadece içlerini boşaltarak değiştiriniz.

- Rafi/şişe rafını yukarı doğru kaydırınız ve öne doğru çekerek çıkarınız.
- Rafi/şişe rafını istediğiniz yere tekrar yerleştiriniz.

### Rafların yerinin değiştirilmesi

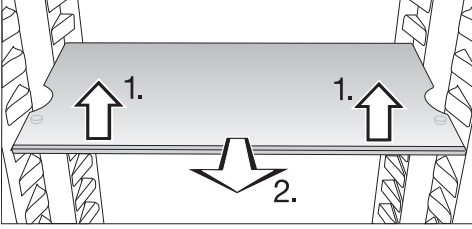

- Rafi önden hafifçe yukarıya doğru kaldırınız ve biraz öne çekiniz.
- Girintiler raf destekleri aynı hizaya geldiğinde rafı yukarı veya aşağıya kaydırınız.
- Rafi içeri doğru itiniz.

Raflar yanlışlıkla dışarı çekilmeye karşı durdurucular ile emniyet altına alınmıştır.

### Bölmeli rafın kaydırılması

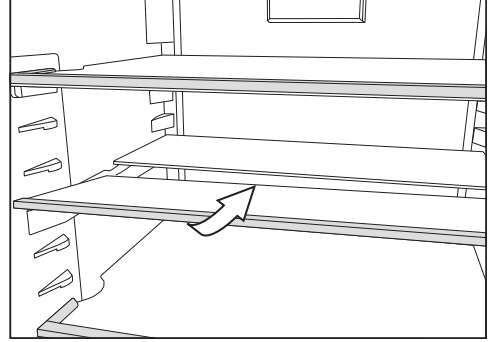

- Cam tablanın ön yarısını ön kısımdan hafifçe yukarı kaldırınız ve cam tablayı dikkatle cam tablanın arka yarısının altına sürünüz.

## Cihaz tanıtımı

### Bölmeli rafın yerinin değiştirilmesi

- Cam tablanın her iki parçasını çıkarınız.

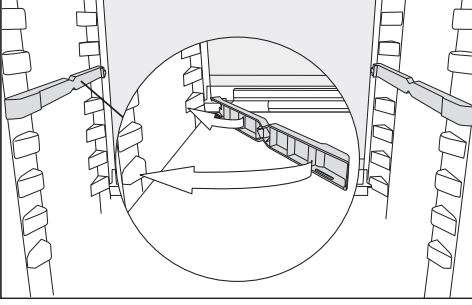

- Her iki adaptörü istediğiniz yükseklikte sol ve sağ tarafta raf desteklerine takınız.

Dayanma kenarlı cam tabla arkada olmalıdır.

### Şişe rafının yerinin değiştirilmesi

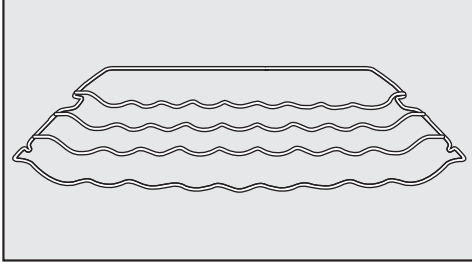

Şişe rafını cihazın içinde istediğiniz yere takabilirsiniz.

- Rafı önden hafifçe kaldırınız, yanlardaki yarıklar raf destekleri ile aynı hizaya gelinceye kadar öne doğru bir miktar çekiniz ve ardından yukarıya veya aşağıya kaydırınız.

Rafın arka kenarı yukarıya doğru durmalıdır, böylece şişeler arka duvara temas etmezler.

Şişe rafı durdurucular vasıtasıyla yanlışlıkla dışarı çekilmeye karşı emniyet altına alınmıştır.

### Ayırıcı paneldeki şişe rafının kullanılması

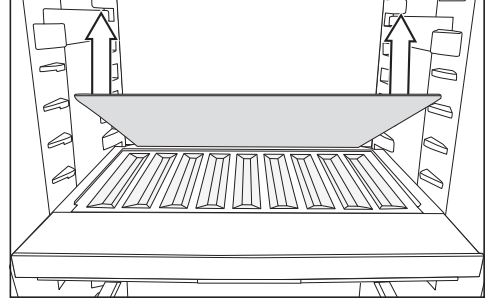

- Arka cam rafı ayırıcı panelden çıkarınız ve cam rafı ayrı yerde saklayınız.
- Şişeleri, tabanları arkaya doğru bacak şeklinde itebildiğiniz kadar arkaya ileterek yerleştiriniz.

**Faydalı bilgi:** Şişeler şişe rafından çıkıntı yapıyorsa, kapıdaki alt şişe rafının yerini yukarı doğru değiştiriniz.

### Fırın tepsisi için yer

Çekmecelerin üstüne bir fırın tepsisi yerleştirilebilir. Fırın tepsisinin maksimum ölçüsü: Genişlik 466 mm/Derinlik 386 mm/Yükseklik 50 mm.

- Cihaz kapısını sonuna kadar açınız.

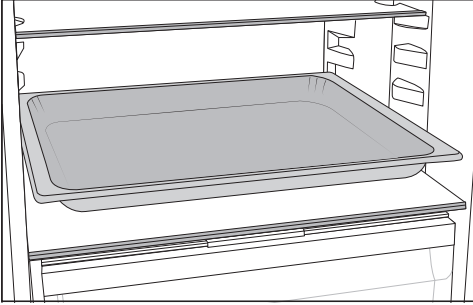

- Tepsiyi ayırıcı panelin üzerine yerleştiriniz.

**Faydalı bilgi:** Tepsiyi soğutucu bölmeye koymadan önce, soğuyarak oda sıcaklığına gelmesini bekleyiniz.

### Active AirClean filtrenin yerinin değiştirilmesi

Active AirClean filtrenin kaseti rafın arka koruyucu çitasına takılıdır.

- Active AirClean filtrenin yerini değiştirmek için filtreyi koruyucu çitadan yukarı doğru çekerek çıkarınız.
- Koruyucu çitayı çekerek raftan çıkarınız.
- Koruyucu çitayı istediğiniz rafa takınız.

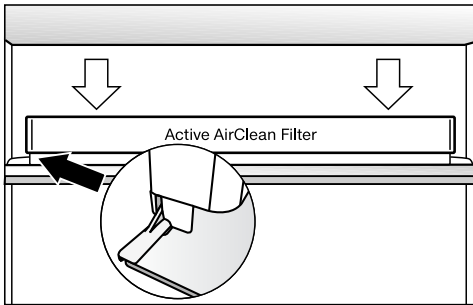

- Active AirClean filtreyi koruyucu çitaya yerleştiriniz.

### Dondurucu bölmenin esnek bir şekilde düzenlenmesi (VarioRoom)

Örneğin av eti veya hindi gibi büyük gıdalar yerleştirmek isterseniz, üst dondurucu çekmecelerini ve dondurucu çekmeceleri arasındaki cam tablaları çıkarabilirsiniz. Böylelikle daha fazla hacim ve fazla yer işgal eden yüksek malzemelerin saklanması için daha fazla yer oluşur.

### Cihazla birlikte verilen aksesuarlar

#### Yumurtalık

#### Buz kalıbı

#### Kapı açılma açısı sınırlandırma aparatı



Kapı menteşeleri fabrikada, cihaz kapısı 115° açıyla açılacak şekilde ayarlanmıştır. Cihaz kapısı, örneğin açılırken bitişikteki bir duvara çarpıyorsa, cihaz kapısının açılma açısı yaklaşık 90° ile sınırlandırılabilir.

Montaj işlemini, birlikte verilen montaj kılavuzuna göre uygulayınız.

### Sonradan satın alınabilen aksesuarlar

Miele ürün yelpazesinde cihaza uygun yardımcı aksesuarlar ve temizlik ve bakım ürünleri bulunur.

Miele Webshop'tan, Miele Müşteri Hizmetlerinden veya Miele bayinizden, cihaz bakım ürünleri ve aksesuarlar gibi cihaz için özel olarak tasarlanmış ürünler satın alabilirsiniz.

Miele Webshop'a aşağıdaki QR kod aracılığıyla erişebilirsiniz:

## Cihaz tanıtımı

---



# Cihazın gücünü açma ve kapama

## İlk kullanımdan önce

- Tüm ambalaj malzemelerini ve koruyucu folyoları çıkarınız.
- Cihazın içini ve aksesuarlarını temizleyiniz.

## Cihazın elektrik bağlantısı



- Cihazı, “Elektrik bağlantısı” bölümünde belirtilen şekilde elektrik şebekesine bağlayınız.

Ekranında önce Miele, ardından  gösterilir.

## Cihazın gücünün açılması

- Cihazın kapısını açınız.
- Kumanda panelinde *OK* sensörlü tuşuna dokununuz.

Cihaz soğutmaya başlar ve cihaz kapısı açıldığında iç aydınlatma lambası yanar.

Ayarlanmış olan dondurucu sıcaklığına ulaşıldığında,   sembolü söner, dondurucu bölmenin sıcaklık göstergesi sürekli olarak yanar ve uyarı sesi kapatılır.

- Uyarı sesinin sizi rahatsız etmesi halinde, *OK* tuşuna dokununuz.

Uyarı sesi kapatılır.

Cihaz önceden ayarlanmış sıcaklıklara gelir.

Sıcaklığın yeterince düşük olması için cihazın birkaç saat soğumasını bekleyiniz. Cihaza ancak önceden ayarlanmış sıcaklığa ulaşıldıktan sonra gıda koyunuz.



Dondurucu bölmeye ancak sıcaklık yeterince düştüğünde (en az -18 °C) gıda koyunuz.

## Cihazın gücünün kapatılması

Cihazın tamamının gücünü sadece ayar modunda  kapatabilirsiniz.

- Kumanda panelinde *OK* sensörlü tuşuna dokununuz.

Ekranında  görüntülenir (soğutucu bölme seçilmiştir).

- *<* veya *>* sensörlü tuşu ile  sembolüne geliniz.
- *OK* tuşuna dokununuz.
- *<* veya *>* sensörlü tuşu ile  sembolüne geliniz.
- *OK* tuşuna dokununuz.

İç aydınlatma ve soğutma kapanır.

Ekranında  gösterilir.

Lütfen dikkat ediniz: Cihazın gücü kapatıldığında, elektrik şebekesiyle bağlantısı kesilmez.

## Soğutucu bölmenin gücünün bağımsız olarak kapatılması

Dondurucu bölme çalışmaya devam ederken soğutucu bölmenin gücünü bağımsız olarak kapatabilirsiniz. Bu örneğin tatile çıkarken işe yarar.

- Kumanda panelinde *OK* sensörlü tuşuna dokununuz.

Ekranında  görüntülenir (soğutucu bölme seçilmiştir).

- *OK* tuşuna dokununuz.
- *<* sensörlü tuşu ile  sembolüne geliniz.
- *OK* tuşuna dokununuz.

Soğutucu bölme sıcaklık göstergesi söner. Ekranında  görüntülenir.

Soğutucu bölmenin gücü kapatılmıştır.

Dondurucu bölmenin sıcaklık göstergesi yanmaya devam eder.

## Cihazın gücünü açma ve kapama

### Soğutucu bölmenin gücünün bağımsız olarak tekrar açılması

- OK tuşuna dokununuz.

Ekranda  görüntüleri (soğutucu bölme seçilmiştir).

- OK tuşuna dokununuz.
- > sensörlü tuşu ile istenen sıcaklık değerine geliniz ve OK tuşuna dokununuz.

Soğutucu bölmenin gücü tekrar açılmıştır.

### Cihaz uzun süre kullanılmayacağında

Eğer cihazın gücü uzun bir süre kullanılmayacağı için kapatılır ancak cihaz temizlenmezse, kapıların kapalı bırakılması durumunda küf oluşması mümkündür.

Cihazı uzun süre kullanmayacaksanız mutlaka temizleyiniz.

Cihazı uzun bir süre kullanmayacaksanız, şunlara dikkat ediniz:

- Cihazın gücünü kapatınız.
- Elektrik fişini çekiniz veya elektrik sigortasını kapatınız.
- Yeterince havalandırmak ve koku oluşmasını önlemek için cihazı temizleyiniz ve kapısını açık bırakınız.

Son iki talimatı soğutucu bölmeyi uzun bir süre için bağımsız olarak kapatacağınızda da dikkate alınız.

### Ağ bağlantısı için ön koşullar

Ağ bağlantısı için aşağıdaki ön koşulları dikkate alınız:

1. Kurulum yerinde bir ev ağı mevcut olmalıdır.  
Wi-Fi şifresini hazır bulundurunuz.







2. Miele uygulaması bir mobil cihazda mevcut olmalıdır.
3. Miele uygulamasında bir kullanıcı hesabınız mevcut olmalıdır.

### Miele Uygulaması

Miele uygulamasını Apple App Store® veya Google Play Store™ mağazalarından indirebilirsiniz.



### Ağ bağlantısının 1. kez kurulumu

- OK üzerine dokununuz.
- Ekranda  görüntüleri.
- < veya > sensörlü tuşu ile  sembolüne gidiniz.
  - OK üzerine dokununuz.
  - < veya > sensörlü tuşu ile  sembolüne gidiniz.
  - OK üzerine dokununuz.
  - Sensörlü < ve > tuşları ile istediğiniz bağlantı yöntemini seçiniz (Uygulama veya WPS).
  - OK üzerine dokununuz.
  - **Ayar modundan**  çıkmak için, < veya > sensörlü tuşu ile  sembolüne gidiniz.
  - OK üzerine dokununuz.
  - < veya > sensörlü tuşu ile  sembolüne gidiniz ve OK tuşuna basınız.

Giriş yaptıktan sonra ekranda  gösterilir.

Bağlantı kurulamadığında  gösterilir. İşlemi yeniden başlatınız.

## Scan & Connect uygulaması

- QR kodu okutunuz.

Miele uygulamasını kurduysanız ve bir kullanıcı hesabına sahipseniz, doğrudan ağ bağlantısına yönlendirilirsiniz.

Miele uygulamasını henüz kurmadıysanız, Apple App Store® veya Google Play Store™ mağazasına yönlendirilirsiniz.

- Miele uygulamasını kurunuz ve bir kullanıcı hesabı oluşturunuz.
- QR kodu tekrar okutunuz.

Miele uygulaması, sizi ayarlama adımlarında yönlendirir.

(modele bağlı)



# Kullanım

## Doğru sıcaklık

Gıdaların muhafazası için doğru sıcaklık ayarı çok önemlidir. Sıcaklığın düşmesiyle mikroorganizmaların üreme süreci yavaşlar. Gıda maddeleri çok hızlı bozulmaz.

Cihazın içindeki sıcaklık şu durumlarda yükselir:

- Cihaz kapısının çok sık açılması ve uzun süre açık kalması
- Cihazda muhafaza edilen gıdaların çok fazla olması
- Yeni konulan gıdaların sıcak olması
- Cihazın bulunduğu ortamın sıcaklığının yüksek olması Bu cihaz belirli bir iklim sınıfına (ortam sıcaklığı aralığı) yönelik olarak üretilmiştir ve bu iklim sınıfının sınırlarına uyulmalıdır.

## ... soğutucu bölme ve PerfectFresh Pro bölmesinde

Soğutucu bölme için önerilen sıcaklık **4 °C**'dir.

PerfectFresh Pro bölümünde sıcaklık otomatik olarak ayarlanır ve **0 ile 3 °C** arasındadır.

## Otomatik sıcaklık dağılımı (DynaCool)

Cihaz, soğutucu bölmenin soğutması çalışmaya başladıktan sonra fanı da otomatik olarak çalıştırır. Bu şekilde soğutucu bölmedeki soğuk hava eşit olarak dağılır ve dolaba yerleştirilmiş olan gıdaların yaklaşık olarak aynı sıcaklıkta soğumaları sağlanır.

## ... dondurucu bölmede

Taze gıdaları dondurmak için **-18 °C**'lik bir sıcaklık gereklidir. Bu şekilde gıdaların saklanma ömrü uzar ve kaliteleri korunur. Sıcaklık **-10 °C**'nin üzerine çıktığında, mikroorganizmalar sonucu bozunma başlar, gıdalar daha kısa bir süre muha-

faza edilebilir. Bu sebeple çözülmeye başlayan veya çözülmüş gıdalar ancak bir işlemde geçirildikten sonra (pişirme veya kızartma) tekrar dondurulabilirler. Yüksek sıcaklıklar sonucu mikroorganizmaların çoğu ölür.

Sabit **-18 °C** dondurucu bölmesi sıcaklığında ve uygun hijyen şartlarıyla gıdaların maksimum saklama süresinden faydalanılabilir ve gıda atıkları önlenir.

## Sıcaklık göstergesi

Normal çalışma sırasında ekranda, cihazda o an söz konusu olan **ortalama, gerçek soğutucu bölme sıcaklığı** ve **azami dondurucu bölme sıcaklığı** gösterilir.

Ortam sıcaklığına ve yapılan ayara bağlı olarak istenilen sıcaklıklara ulaşılması ve bu sıcaklığın göstergede sürekli olarak gösterilmesi birkaç saat sürebilir.

## Soğutucu/Dondurucu bölme sıcaklık ayarı

- Kumanda panelinde **OK** sensörlü tuşuna dokununuz.

Ekranda  görüntülenir (soğutucu bölme seçilmiştir).

- Gerektiğinde seçili sıcaklık bölümünü **<** ve **>** sensörlü tuşları ile değiştiriniz.
- **OK** tuşuna dokununuz.
- Sıcaklığı **<** ve **>** sensörlü tuşları yardımıyla değiştiriniz.
- **OK** tuşuna dokununuz.

Sıcaklık göstergesi, tekrar o anda cihazda hakim olan gerçek sıcaklığa geçer.



## Mümkün olan ayar değerleri

- Soğutucu bölme: 3 ila 9 °C
- Dondurucu bölme: -15 ila -26 °C

## PerfectFresh Pro bölümündeki sıcaklık kademesinin değiştirilmesi

PerfectFresh Pro bölümünde sıcaklık otomatik olarak 0 ile 3 °C arasında tutulur.

Örneğin balık saklamak için daha soğuk veya daha sıcak olmasını isterseniz, sıcaklığı kademeli olarak bir miktar değiştirebilirsiniz.

- Ayar  modunda < veya > sensörlü tuşu ile  sembolüne gidiniz.
- OK tuşuna dokununuz.
- < ve > sensörlü tuşları ile 1 (en düşük sıcaklık) ile 9 (en yüksek sıcaklık) arasında bir ayar seçiniz.
- OK tuşuna dokununuz.

Sıcaklık kademesi fabrika ayarı 5'tir. Kademe 1 ile kademe 4 arası bir ayar da, bazı durumlarda sıcaklık 0 °C'nin altına düşebilir. Gıdalar donabilir. Sıcaklık ayarını kontrol ediniz.

## Sıcaklık ve kapı alarmı



 Bozulmuş yiyeceklerin tüketilmesi sonucu sağlık riski.

Sıcaklık uzun bir süre -18 °C'nin üzerinde kaldıysa, dondurulmuş gıdalar çözülebilir veya çözülmeye başlayabilir. Bunun sonucunda gıdaların saklanma süresi kısılır.

Dondurulmuş gıdaların çözülmüş veya çözülmeye başlamış olup olmadığını kontrol ediniz. Bu durumda, çözülen veya çözülmeye başlayan gıdaları hemen tüketiniz ya da bunları tekrar dondurmadan önce işlem (kızartma veya pişirme gibi) geçirin.

## Sıcaklık alarmı

Dondurucu bölme içindeki sıcaklığın farkına varılmadan yükselmemesi için soğutma cihazı bir sıcaklık alarmı ile donatılmıştır.

Dondurucu bölme sıcaklığı, çok yüksek bir sıcaklık aralığına ulaşırsa, dondurucu bölme sıcaklık göstergesi   kırmızı renkte yanar.

Ayrıca alarm durumu sona erene kadar ya da uyarı sinyali alarm durumu sona ermeden önce kapatılana kadar, bir uyarı sinyali duyulur.

Cihazın herhangi bir sıcaklık aralığını ne zaman çok sıcak olarak algıladığı, ayarlanmış olan sıcaklık değerine bağlıdır.

Sıcaklık alarmı, varsa kapı alarmından önce görüntülenir.

Aşağıdaki durumlarda sesli ve görsel sinyal verilir:



- Cihazın gücünü açtığınızda, sıcaklık bölmelerinden birindeki sıcaklık ayarlanan sıcaklık değerinden çok farklı ise.
- Dondurulmuş gıdaları yerleştirip alırken dondurucunun içine çok fazla ortam havası girerse.
- Fazla miktarda gıda donduruyorsanız.
- Sıcak taze yiyecekler donduruyorsanız.
- Bir elektrik kesintisi olduysa.
- Cihaz arıza yaptıysa.

Sıcaklık alarmı kapatılmadan önce, sıcaklık alarmının sebebi belirlenmeli ve giderilmelidir.



Uyarı sinyalinin sizi rahatsız etmesi halinde, uyarı sinyalini sonlanmadan önce kendiniz de kapatabilirsiniz.

## Kullanım



- OK tuşuna dokununuz.

Uyarı bildirimi onaylanır:   söner ve uyarı sinyali kapatılır.

Ana ekran görüntülenir: Dondurucu bölme sıcaklık göstergesinde yaklaşık 1 dakika boyunca, o ana kadar dondurucu bölmede hakim olmuş olan en yüksek sıcaklık yanıp sönererek gösterilir. Ardından sıcaklık göstergesi dondurucu bölmedeki güncel sıcaklığı görüntüler.

Uyarı sinyali kapatılır. Alarm durumu sona erdiği anda   sembolü söner.

### Kapı alarmı

Cihaz kapısı uzun bir süre açık kaldığında ilgili sıcaklık göstergesinde   gösterilir. Buna ek olarak, bir uyarı sinyali duyulur ve iç aydınlatma yanıp söner.



Kapı alarmı verilmesi için geçmesi gereken süre değiştirilebilir (bkz. “Başka ayarlar gerçekleştirilmesi” bölümü).

Kapı alarmının sesi kapatılabilir (bkz. “Başka ayarlar gerçekleştirilmesi” bölümü).

Cihaz kapısı kapatıldığında uyarı sinyali kapatılır ve ekranda   sembolü söner.

### Kapı alarmının kendiliğinden sonlanmadan önce kapatılması

- OK tuşuna dokununuz.

  söner ve uyarı sinyali kesilir. İç aydınlatma sürekli yanar.

Cihaz kapısı kapatılmazsa, kapı alarmı yaklaşık 1 dakika sonra tekrar verilir.

## Süper Soğutma (SuperCool) ve SuperFrost kullanımı

### Süper Soğutma ❄️

Süper Soğutma fonksiyonu ❄️ açık olduğunda, **soğutucu bölme** çok hızlı bir şekilde en düşük sıcaklık değerine soğutulur (ortam sıcaklığına bağlı olarak). Cihaz mümkün olan en yüksek soğutma gücünde çalışır ve sıcaklık düşer. Bu fonksiyonu, özellikle cihaza yeni koyulan çok miktarda yiyeceği veya içeceği hızlı bir şekilde soğutmak istediğinizde seçiniz.

Süper Soğutma fonksiyonu ❄️ açık olduğunda, cihazdan gelen sesler artabilir.

Süper Soğutma fonksiyonu ❄️, gıdalar veya içecekler cihaza koyulmadan hemen önce etkinleştirilmelidir.

Süper Soğutma fonksiyonu ❄️ yaklaşık 12 saat sonra otomatik olarak kapanır. Cihaz tekrar normal soğutma gücünde çalışır.

**Faydalı bilgi:** Yiyecekler ve içecekler yeterli derecede soğuduktan sonra, enerjiden tasarruf etmek için Süper Soğutma fonksiyonunu ❄️ kendiniz de kapatabilirsiniz.

### Süper Soğutma ❄️ fonksiyonunun açılması ve kapatılması

- Kumanda panelinde OK sensörlü tuşuna dokununuz.

Ekranda  görüntülenir (soğutucu bölme seçilmiştir).

- OK tuşuna dokununuz.

- < sensörlü tuşu ile ❄️ sembolüne geliniz.

- **OK** tuşuna dokununuz.

Süper Soğutma ❄️ fonksiyonu **açıldığında** ekranın üst köşesinde bir nokta • gösterilir.

- > sensörlü tuşu ile istenen sıcaklık değerine geliniz ve **OK** tuşuna dokununuz.

## SuperFrost ❄️

SuperFrost fonksiyonu ❄️ etkinleştirildiğinde, **dondurucu bölme** çok hızlı bir şekilde en düşük sıcaklık değerine soğutulur (ortam sıcaklığına bağlı olarak). Cihaz mümkün olan en yüksek soğutma gücünde çalışır ve sıcaklık düşer. Bu fonksiyonu, taze gıdaları dondurmadan önce seçiniz. Bu şekilde, yiyecekler hızla dondurulur ve besin değerleri, vitaminleri, görünümleri ve tatları korunur.

SuperFrost fonksiyonu ❄️ açıkken, cihazdan gelen sesler artabilir.

SuperFrost, dondurulacak gıdalar **yerleştirilmeden yaklaşık 6 saat önce** etkinleştirilmelidir.

**Azami dondurucu kapasitesi** kullanılırsa, SuperFrost fonksiyonu ❄️ **24 saat öncesinden** etkinleştirilmelidir.

SuperFrost fonksiyonu ❄️ en fazla 72 saat sonra otomatik olarak kapanır. Cihaz tekrar normal soğutma gücünde çalışır. Fonksiyonun devre dışı bırakılma süresi, dolaba yeni yerleştirilmiş taze gıdaların miktarına bağlıdır.

**Faydalı bilgi:** Yiyecekler ve içecekler yeterli derecede soğuduktan sonra, enerjiden tasarruf etmek için SuperFrost fonksiyonunu kendiniz de kapatabilirsiniz.

Aşağıda belirtilen durumlarda SuperFrost fonksiyonunu açmanıza gerek yoktur:

- Dondurulmuş gıdalar yerleştiriyorsanız.
- Dondurucuya günde en fazla 2 kg yiyecek koyuyorsanız.

## SuperFrost ❄️ fonksiyonunun açılması ve kapatılması

- Kumanda panelinde **OK** sensörlü tuşuna dokununuz.

Ekranda  görüntülenir (soğutucu bölme seçilmiştir).

- > sensörlü tuşu ile  sembolüne geliniz.
- **OK** tuşuna dokununuz.
- < sensörlü tuşu ile ❄️ sembolüne geliniz.
- **OK** tuşuna dokununuz.

SuperFrost ❄️ fonksiyonu **açıldığında** ekranın sağ üst köşesinde bir nokta • gösterilir.

- < ve > sensörlü tuşları ile istenen sıcaklık değerine geliniz ve **OK** tuşuna dokununuz.

## Gıdaların soğutucu bölmede saklanması

### Farklı soğutma bölgeleri

Doğal hava sirkülasyonu nedeniyle soğutucu bölme içinde farklı sıcaklık bölgeleri oluşur.

Soğuk ve ağır hava soğutucu bölmenin alt bölgelerine çöker. Yiyeceklerin yerleştirilmesi sırasında farklı soğutma bölgelerinden yararlanınız.

# Kullanım

Bu cihaz, otomatik sıcaklık dağılımı (DynaCool) özelliğine sahiptir. Cihaz, soğutucu bölmenin soğutması çalışmaya başladıktan sonra fanı otomatik olarak devreye sokar. Bu şekilde soğuk hava, soğutucu bölmenin her yerine eşit bir şekilde dağıtılır ve farklı bölgeler arasındaki fark daha az olur. Böylece yerleştirilmiş tüm gıdalar, yaklaşık olarak eşit sıcaklık ile soğutulur.

## En sıcak bölge

Soğutucu bölmenin en sıcak bölgesi, bölmenin en üstünün ön tarafı ve cihaz kapısıdır. Bu bölgeyi, ör. sürülebilir kıvamda kalması için tereyağı ve aromasını koruması için peynir muhafaza etmek için kullanınız.

## En soğuk bölge

Soğutucu bölme içinde en soğuk bölge, PerfectFresh Pro bölmesi ayırıcı panelinin hemen üzeri ve arka panelin önüdür. Bununla birlikte PerfectFresh Pro bölmesi çekmecelerinde daha da düşük sıcaklıklar hakimdir.

4 °C'lik sıcaklık ayarında ve uygun hijyen koşullarında, örneğin salmonella ve listeriya gibi ciddi gıda zehirlenmelerine sebep olması mümkün bakterilerin üremesi gecikir.

Bu nedenle soğutucu bölmedeki ve PerfectFresh Pro bölmesindeki bu bölgeleri, tüm hassas ve çabuk bozulan gıdalar için kullanınız, örneğin:

- Balık, et, kümes hayvanları
- Salam, sosis, hazır yemekler
- Yumurtalı veya kremalı yiyecekler/pastalar
- Taze hamur, kek, pizza, kiş hamuru

- Pastörize edilmemiş süttten yapılan peynir ve diğer pastörize edilmemiş süt ürünleri
- Humus, sebze ezmeleri, krem peynire alternatif bitkisel ürünler
- Folyoya sarılı hazır sebze
- Genel olarak tüm taze gıdalar (muhafaza süreleri asgari 4 °C'lik bir saklama sıcaklığı gerektiren tüm taze gıdalar)

## Gıdalar ambalajlı mı ambalajsız mı saklanmalıdır?

Gıdaları soğutucu bölme içinde paketli veya üstü iyice örtülü bir şekilde muhafaza ediniz (PerfectFresh Pro bölmesinde istisnalar mevcuttur).

Bu şekilde yiyeceklerin kokularının birbirine geçmesi, yiyeceklerin kuruması ve mevcut olması muhtemel bakterilerin aktarılması önlenmiş olur. Bunu, hayvansal gıdaların muhafazasında özellikle dikate alınız. Özellikle çiğ et ve balık gibi gıdaların diğer gıdalara temas etmemesine dikkat ediniz.

Sıcaklığın doğru ayarı ve uygun hijyen şartlarıyla gıdaların saklanma ömrü belirgin bir şekilde uzar. Gıda atıkları önlenir.

## Gıdaların PerfectFresh Pro bölmesinde saklanması

### PerfectFresh Pro bölmesi

PerfectFresh Pro bölmesi, DIN EN 62552:2025 standardına göre soğuk saklama çekmecesini şartlarını karşılamaktadır.

PerfectFresh Pro bölmesinde sebze, meyve, balık, et ve süt ürünleri için ideal saklama koşulları hakimdir. Gıdalar önemli ölçüde daha uzun bir süre taze kalır, tatları ve vitaminleri korunur.

PerfectFresh Pro bölmesinde sıcaklık otomatik olarak ayarlanır ve 0 ile 3 °C arasındadır. Bunlar geleneksel bir soğutucu bölmedekinden daha düşük olmakla birlikte, soğuğa duyarlı gıdalar için ideal saklama sıcaklıklarıdır.

Ayrıca PerfectFresh Pro bölmesindeki nem, içinde saklanan gıdaların nemine eşit olacak şekilde ayarlanabilir. Yüksek nem oranı gıdaların kendi nemlerini korumalarını ve böylece çok hızlı bir şekilde su kaybetmemelerini sağlar.

Gıdanın başlangıçtaki durumunun iyi bir saklama sonucu için belirleyici olduğunu unutmayınız.

Gıdaları tüketmeden yaklaşık 30–60 dakika önce PerfectFresh Pro bölümünden çıkarınız. Gıdaların aroma ve tatları ancak oda sıcaklığında ortaya çıkar.

## Nem ayarlı çekmece

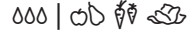

**Nem ayarlı çekmece**de, 0 ile 3 °C arası bir sıcaklık söz konusudur; nem oranı bölme kapağının konumuna bağlı olarak düşük  $\delta$  veya yüksektir  $\delta\delta\delta$ .

## Düşük nem oranı $\delta$

Bu ayarda  $\delta$ , nem ayarlı çekmece bir kuru çekmece özelliğine sahip olur (bkz. “Kuru çekmece” bölümü).

## Yüksek nem oranı $\delta\delta\delta$

Bu ayarda nem ayarlı çekmece, sebze ve meyve saklanmasına uygundur.

Nem ayarlı çekmecedeki nem oranının yüksek olması durumunda yoğuşma suyu oluşabilir.

Çok fazla yoğuşma suyu oluştuğunu düşünüyorsanız ve gıda maddeleri olumsuz etkilendiyse, aşağıda belirtilen işlemleri uygulayınız:

Yoğuşma suyunu bir bezle alınız.

“Düşük nem oranı  $\delta$ ” konumunu seçerek bölme kapağını açınız.

# Kullanım

## Yüksek nem oranının ∆∆∆ seçilmesi

- Nem ayarlı çekmeceyi açınız.

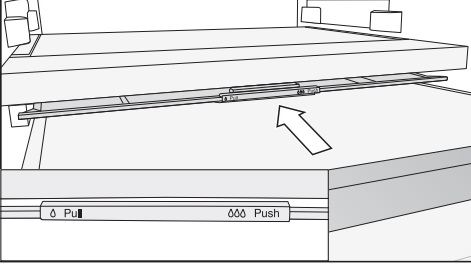

- Bölme kapağını itebildiğiniz kadar arkaya itiniz.

Bölme kapağı kapatılır ve nem bölmede ∆∆∆ kalır.

## Düşük nem oranının ∆ seçilmesi

- Nem ayarlı çekmeceyi açınız.

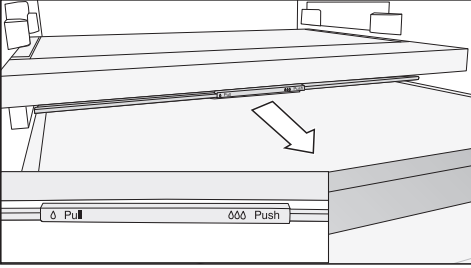

- Bölme kapağını çekebildiğiniz kadar öne çekiniz.

Bölme kapağı açılır ve nem azalır ∆.

Gıdalar çekmece kenarından çıkıntı yapıyorsa, çekmecenin içeri itilmesi sırasında bölme kapağının konumu değişebilir ve böylece kapanabilir. Çekmeceyi doldururken, gıdaların alt taraftan bölme kapağına dayanmasına dikkat ediniz.

## Kuru çekmece



**Kuru çekmecede**, 0 ile 3 °C arası bir sıcaklık söz konusudur; nem oranı yüksek değildir ∆.

Kuru çekmece, özellikle kolay bozulan gıdaların saklanmasına uygundur, örneğin:

- Taze balık ve kabuklu deniz ürünleri
- Balık, kümes hayvanları, sosis
- Gurme salatalar
- Süt, yoğurt, peynir, Quark vb. gibi süt ürünleri
- Tofu, yulaf sütü, humus, sebze püresi, et ve peynir alternatifi ürünler vs. gibi bitkisel ürünler.
- Ayrıca burada her türden paketli gıda saklayabilirsiniz.

Protein zengini gıdaların daha çabuk bozulduğunu dikkate alınız.

Yani, kabuklu deniz ürünleri balıklara ve balıklar da etlere göre daha çabuk bozulur.

Hijyen sebebiyle, bu gıdaları sadece **üstü örtülü veya paketli** olarak muhafaza ediniz.

## **Saklanan gıdaların sonucundan memnun değilseniz (gıdalar örneğin kısa sürede pörsüyor veya kuruyorsa) aşağıdaki bilgileri tekrar dikkate alınız:**

- Sadece taze gıdalar saklayınız. Gıdaların cihaza konulduğu andaki tazeliği saklama sonucu için belirleyicidir.
- Gıdaları yerleştirmeden önce PerfectFresh Pro bölmelerini temizleyiniz.
- Çok nemli gıdaları çekmeceye koymadan önce kurulayınız.
- Soğuğa duyarlı gıdaları PerfectFresh Pro bölmesinde saklamayınız.
- Gıdaları saklamak için doğru PerfectFresh Pro bölmesini ve bölme kapağı için doğru konumu seçiniz (düşük nem oranı  $\delta$  veya yüksek nem oranı  $\delta\delta$ ).
- Nem ayarlı çekmedeki yüksek nem oranı  $\delta\delta\delta$ , sadece paketlenmeden saklanan gıdaların içerdiği nem ile elde edilir. Bölmede ne kadar fazla gıda saklanıyorsa nem de o kadar fazla olur.
- Bölmeleri aşırı doldurmayınız.
- $\delta\delta$  ayarında çok fazla yoğunlaşma suyu oluştuğunu düşünüyorsanız ve gıda maddeleri olumsuz etkilendiyse:
  - Yoğuşma suyunu bir bezle alınız.
  - Nemin fazlasının damlayabilmesi için bir ızgara veya benzeri bir donanım yerleştiriniz.
  - “Düşük nem oranı  $\delta$ ” konumunu seçerek bölme kapağını açınız.
- $\delta\delta\delta$  ayarına rağmen nem oranının çok düşük olması halinde, gıdaları hava geçirmez bir şekilde paketleyiniz.
- PerfectFresh Pro bölmesindeki sıcaklığın çok yüksek veya çok düşük olduğunu düşünüyorsanız, sıcaklığı öncelikle soğutucu bölmedeki sıcaklığı 1–2 °C değiştirerek ayarlamaya çalışınız. Sıcaklığın, en geç PerfectFresh Pro bölmelerinin tabanında buz kristalleri oluşmaya başladığında yükseltilmesi gerekir, aksi takdirde gıdalar soğuktan zarar görür.
- Soğutucu bölmedeki sıcaklık değişikliği yeterli olmadığı takdirde, PerfectFresh Pro bölmesi sıcaklığını değiştiriniz (bkz. “Doğru sıcaklık” bölümü).

# Kullanım

## Taze gıdaların dondurulması ve saklanması

### Gıdaları yerleştirmeden önce

- 2 kg'dan daha fazla taze gıda dolaba yerleştirilecekse, yerleştirmeden 6 saat önce SuperFrost ❄️ fonksiyonunu açınız.
- Bundan daha fazla taze gıda dolaba yerleştirilecekse, yerleştirmeden 24 saat önce SuperFrost ❄️ fonksiyonunu açınız.

Bu şekilde, daha önce yerleştirilmiş olan donmuş ürünler bir miktar soğuk depolamış olur.

- Sadece taze ve iyi durumda olan gıdaları dondurunuz.

Bazı gıdaların dondurulmaya uygun olmadıklarını dikkate alınız. Bunlardan bazıları, normalde çiğ tüketilen kıvrıkcık salata veya fındık turbu gibi sebze türleridir.

**Faydalı bilgi:** Renk, tat, aroma ve C vitamini içeriklerinin korunması için sebzeleri dondurmadan önce hafif haşlayınız. Bu amaçla, sebzeleri porsiyonlar halinde 2–3 dakika kaynar suda pişiriniz. Ardından sebzeleri çıkarınız ve hızlı bir şekilde soğuk su içinde soğutunuz. Sebzeleri süzülmeye bırakınız.

### Dondurulacak gıdaların yerleştirilmesi

⚠️ Çok ağır malzemelerin yerleştirilmesi sonucu hasar tehlikesi.

Dondurucu çekmecenin çok ağır malzemeler ile doldurulması çekmecedeki cam tablada hasara sebep olabilir.

Azami doldurma miktarına uyunuz:

Dondurucu çekmecesini = 15 kg

Cam tabla = 35 kg

Dondurulacak gıdalar, çözülmeye başlamamaları için daha önce dondurulmuş gıdalara temas etmemelidir.

- Birbirlerine veya yüzeylere yapışmalarını için paketleri kuru bir şekilde koyunuz.

Gıdaların en kısa sürede tamamen donmaları için aşağıda belirtilen paket boyutlarını aşmayınız:

- Meyve ve sebze en fazla 1 kg
- Et en fazla 2,5 kg

### – az miktarda malzeme dondurulacaksa

Gıdaları en üst dondurucu çekmecesinde dondurunuz.

- Dondurulacak malzemeyi dondurucu çekmecesinin arka paneline yakın olacak şekilde mümkün olduğunca arkaya yerleştiriniz, bu şekilde dondurulacak malzeme mümkün olduğunca hızlı bir şekilde tamamen donar.



### – azami miktarda malzeme dondurulacaksa (bkz. tip etiketi)

Gıdaları en üst dondurucu çekmecelerine dağıtınız. En alt çekmeceye sadece zaten dondurulmuş gıdaları yerleştiriniz.

- Dondurulacak malzemeyi dondurucu çekmecesinin mümkün olduğunca arkaya, arka panelin yakınına yerleştiriniz, bu şekilde dondurulacak malzeme mümkün olduğunca hızlı bir şekilde tamamen donar.

### İçeceklerin hızlı bir şekilde soğutulması

İçeceklerin soğutucu bölmede hızla soğutulması için Süper Soğutma ❄️ fonksiyonunu etkinleştiriniz.

Çok miktarda iecek soğutmak veya ek olarak dondurucu bölmede de iecek soğutmak istediğinizde, ayar modunda  parti modu fonksiyonunu  seçiniz.

Hızlı bir şekilde soğumaları için dondurucu bölmeye konulmuş olan şişeleri **en geç bir saat sonra** tekrar dışarı alınız. Şişeler patlayabilir.

### Buz küpü hazırlama

- Buz kalıbının 3/4'ünü su ile doldurunuz ve dondurucu çekmecelerinden birinin tabanına yerleştiriniz.
- Tabana yapışmış olan buz kalıbını sökmek için keskin olmayan bir nesne, örneğin bir kaşık sapı kullanınız.

**Faydalı bilgi:** Buz kalıbını kısa bir süre akan suyun altına tutarsanız, buz küpleri kolayca kalıptan çıkar.

# Başka ayarlar gerçekleştirilmesi

## İlgili ayarlara ilişkin açıklamalar



Aşağıda ek açıklama gerektiren ayarlar açıklanmıştır.



Ayar modunda  bulunurken, kapı alarmı ve diğer uyarı bildirimleri otomatik olarak bastırılır.



## Parti modu

Çok miktarda yiyecek ve içeceği henüz dolaba yerleştiriyor ve bunları hızla soğutmak istiyorsanız parti modunu  etkinleştirmeniz önerilir.

**Faydalı bilgi:** Parti modu fonksiyonunu , yiyecek ve içecekleri yerleştirmeden yaklaşık 4 saat önce etkinleştiriniz.

Parti modu  etkinleştirildiğinde, Süper Soğutma ve SuperFrost  fonksiyonları otomatik olarak etkinleştirilir.

Parti modu , soğutucu bölmenin gücü kapalıyken veya tatil modu  açılırsa etkinleştirilmez.

Parti modu fonksiyonu , yaklaşık 24 saat sonra otomatik olarak kapanır. Ancak parti modu fonksiyonunu  istediğiniz anda kapatmanız mümkündür.

## Tatil modu

Tatil modu fonksiyonu , örneğin tatile çıkarken, soğutucu bölmenin gücünü kapatmak istemediğinizde veya yüksek bir soğutma gücü gerektiğinde tavsiye edilir.

Tatil modunun  açık olduğu başlangıç ekranında gösterilir.

Bu seçenekte soğutucu bölme sıcaklığı 15 °C seviyesine ayarlanır, bu arada PerfectFresh Pro bölmesinde otomatik olarak 9 ile 12 °C arası bir sıcaklık ayarlanır. Bu sayede soğutucu bölme enerjiden tasarruf ederek çalışmaya devam eder.

Dondurucu bölme önceden ayarlanmış sıcaklıkta çalışmaya devam eder.

Bu soğutucu bölme sıcaklığında kolay bozulmayan gıdalar bir süre daha ci-hazda kalabilir. Enerji tüketimi normal işletimdeki enerji tüketiminden daha düşüktür.

Ayrıca, kapısı kapalı ve gücü kapatılmış soğutucu bölmede olduğu gibi koku ve küf oluşmaz.

 Bozulmuş yiyeceklerin tüketilmesi sonucu sağlık riski.



Soğutucu bölmedeki sıcaklığın uzun süre 4 °C üzerinde kalması durumunda, gıdaların muhafaza süresi ve kalitesi bundan olumsuz etkilenebilir.

Tatil modu fonksiyonunu  daima sadece sınırlı bir süre için etkinleştiriniz.

Bu süre içinde hassas ve çabuk bozulabilen meyve, sebze, balık, et ve süt ürünleri gibi gıdaları dolaba koymayınız.

### Kilitleme fonksiyonunun / etkinleştirilmesi

Kilitleme fonksiyonu  etkinleştirildiğinde, cihazın gücünün yanlışlıkla kapatılması ve çocuklar vs. gibi yetkisiz kişiler tarafından ayarlarının değiştirilmesi önlenir.

- Ayar modunda  < veya > sensörlü tuşu ile  sembolüne geliniz.
- OK tuşuna dokununuz.

Kilitleme fonksiyonu  etkinse, ekranın üst köşesinde bir nokta • gösterilir.

- Cihazın kapısını kapatınız.  
Kilitleme fonksiyonu ancak bu şekilde etkinleşir .

### Kilitleme fonksiyonunun / kısa süreli devre dışı bırakılması

Sıcaklık ayarını değiştirmek istediğinizde kilitleme fonksiyonu kısa süreliğine devre dışı bırakılabilir:

- OK tuşuna dokununuz.

Ekranda  görüntülenir.

- OK sensörlü tuşuna yaklaşık 6 saniye boyunca dokununuz.

Ekranda  görüntülenir (soğutucu bölme seçilmiştir).

- Gerekliğinde seçili sıcaklık bölümünü < ve > sensörlü tuşları ile değiştiriniz.
- OK tuşuna dokununuz.
- Şimdi istediğiniz ayarları gerçekleştiriniz.
- OK tuşuna dokununuz.

Cihazın kapısı kapatıldığında kilitleme fonksiyonu tekrar etkinleştirilir .



### Kilitleme fonksiyonunun / tamamen devre dışı bırakılması

- OK tuşuna dokununuz.

Ekranda  görüntülenir.

- OK sensörlü tuşuna yaklaşık 6 saniye boyunca dokununuz.

Ekranda  görüntülenir (soğutucu bölme seçilmiştir).

- < veya > sensörlü tuşu ile  sembolüne geliniz.
- OK tuşuna dokununuz.
- < veya > sensörlü tuşu ile  sembolüne geliniz.
- OK tuşuna dokununuz.

Kilitleme fonksiyonu devre dışıyken, ekranda  görüntülenir.

# Başka ayarlar gerçekleştirilmesi

## Şabat modu

Dini gerekliliklerin yerine getirilebilmesi için cihaz bir Şabat moduna sahiptir.

Şabat modunun  etkin olduğu, önce başlangıç ekranında gösterilir.

3 saniye sonra ekran kapanır.

Şabat modu  etkin olduğu sürece, cihazda hiçbir ayar gerçekleştirilemez.

Sesli ve görsel sinyaller etkisiz kılındığından, cihaz kapılarının sıkı bir şekilde kapalı olmasına dikkat ediniz.

Şabat modu fonksiyonu  yaklaşık 80 saat sonra otomatik olarak devre dışı bırakılır.

Şabat modu  etkinleştirildiğinde, aşağıda belirtilenler devre dışı bırakılır:

- Cihaz kapısı açıkken iç aydınlatmanın yanması
- Tüm sesli ve görsel sinyaller
- Sıcaklık göstergesi
- Etkin bir Wi-Fi bağlantısı



Daha önce etkinleştirilmiş olan tüm diğer fonksiyonlar etkin durumda kalır.

 Bozulmuş yiyeceklerin tüketilmesi sonucu sağlık riski.

Şabat modu  sırasında olası bir elektrik kesintisi görüntülenmeyeceğinden, bazı durumlarda gıdalar uzun süre yüksek sıcaklıklara maruz kalabilir. Bunun sonucunda gıdaların saklanma süresi kısalmaktadır.

Şabat modu  sırasında elektrik kesintisi olması halinde, gıdaların kalitesini kontrol ediniz.

## Şabat modunun açılması

- Ayar modunda  < veya > sensörlü tuşu ile  sembolüne geliniz.
- OK tuşuna dokununuz.

Şabat modu  açıldığında ekranın üst köşesinde bir nokta  gösterilir.

3 saniye sonra ekran kapanır.

- Cihazın kapısını kapatınız.

## Şabat modunun kapatılması

- OK sensörlü tuşuna kısaca dokununuz.

Ekranında  görüntülenir.

- OK tuşuna dokununuz.



Şabat modu  açıldığında ekranın üst köşesinde bir nokta  gösterilir.

- OK tuşuna dokununuz.

Şabat modu  fonksiyonu kapatıldığında ekranın üst köşesindeki nokta söner.

## Kapı alarmının verilme süresinin değiştirilmesi

Kapı alarmının cihazın kapısı açıldıktan ne kadar süre sonra verileceğini ayarlayabilirsiniz.

- Ayar modunda  sensörlü < veya > tuşu ile  sembolüne geliniz.
- OK tuşuna dokununuz.
- Sensörlü < ve > tuşlarını kullanarak istenen zaman aralığını 30 saniye ile 3 dakika 30 saniye arasında seçiniz.
- OK tuşuna dokununuz.

## Ağ bağlantısı

Cihazınız entegre bir Wi-Fi modülü ile donatılmıştır. Wi-Fi modülü, ev ağınıza bağlanmanızı ve Miele uygulamasını bir mobil cihazda kullanmanızı sağlar.

## Başka ayarlar gerçekleştirilmesi

Cihazınız Wi-Fi üzerinden bir kez bağlandıktan sonra, cihazın gücü her açıldığında bağlantı otomatik olarak yeniden kurulur.

Cihazınızın kurulum yerinde, Wi-Fi ağınızın sinyalinin yeterince güçlü olduğundan emin olunuz.

Cihazın Wi-Fi ağına bağlanması sonucunda, cihazın gücü kapalı olsa bile enerji tüketimi artar.

### Miele Uygulaması\* aracılığıyla Smart Extra fonksiyonları

Miele Uygulaması aracılığıyla ağa bağlanmak, aşağıdakiler de dahil olmak üzere çok sayıda Smart Extra fonksiyonuna erişim sunar:

- Durum bilgilerini görüntüleme
- Ek yardımcı fonksiyonları kullanma
- Yazılım güncellemeleri aracılığıyla cihazı en son Miele gelişmeleriyle güncelleme

Smart Extras hakkında daha fazla bilgiyi Miele web sitesinde, Apple App Store® veya Google Play Store™ mağazalarında bulabilirsiniz.





\*Miele & Cie. KG'nin sunduğu ek dijital hizmet. Modele ve ülkeye bağlı olarak fonksiyon kapsamı farklılık gösterebilir. Miele uygulamasında Miele dijital ürünleri ve hizmetlerine yönelik Genel Şartlar ve Koşullar ile Gizlilik Politikasını onaylamanız gerekir. Miele, dijital teklifleri istediği zaman değiştirme veya durdurma hakkını saklı tutar.

### Ağ bağlantısının 1. kez kurulumu

- OK üzerine dokununuz.

Ekranda  görüntülenir.

- < veya > sensörlü tuşu ile  sembolüne gidiniz.







- OK üzerine dokununuz.
- < veya > sensörlü tuşu ile  sembolüne gidiniz.
- OK üzerine dokununuz.
- Sensörlü < ve > tuşları ile istediğiniz bağlantı yöntemini seçiniz (Uygulama veya WPS).
- OK üzerine dokununuz.
- **Ayar modundan**  çıkmak için, < veya > sensörlü tuşu ile  sembolüne gidiniz.
- OK üzerine dokununuz.
- < veya > sensörlü tuşu ile  sembolüne gidiniz ve OK tuşuna basınız.

Giriş yaptıktan sonra ekranda  gösterilir.

Bağlantı kurulamadığında  gösterilir.

İşlemi yeniden başlatınız.

### Wi-Fi bağlantısının devre dışı bırakılması



- OK tuşuna dokununuz.
- Ekranda  görüntülenir.
- < veya > sensörlü tuşu ile  sembolüne geliniz.
  - OK tuşuna dokununuz.
  - < veya > sensörlü tuşu ile  sembolüne geliniz.
  - OK tuşuna dokununuz.
- Wi-Fi devre dışı bırakıldığında ekranda  sembolü gösterilir.
- **Ayar modundan**  çıkmak için, < veya > sensörlü tuşu ile  sembolüne gidiniz.
  - OK tuşuna dokununuz.
  - < veya > sensörlü tuşu ile  sembolüne geliniz ve OK tuşuna basınız.



## Başka ayarlar gerçekleştirilmesi

### Wi-Fi bağlantısının etkinleştirilmesi

- OK tuşuna dokununuz.

Ekranda  görüntülenir.

- < veya > sensörlü tuşu ile  sembolüne geliniz.
- OK tuşuna dokununuz.
- < veya > sensörlü tuşu ile  sembolüne geliniz.
- OK tuşuna dokununuz.
- < veya > sensörlü tuşu ile  sembolüne geliniz ve OK tuşuna basınız.

Wi-Fi etkinken  sembolü ve ekranın üst köşesinde bir nokta  gösterilir.

- **Ayar modundan**  çıkmak için, < veya > sensörlü tuşu ile  sembolüne gidiniz.





- OK tuşuna dokununuz.
- < veya > sensörlü tuşu ile  sembolüne geliniz ve OK tuşuna basınız.



Wi-Fi bağlantısı etkinken ekranda  sembolü gösterilir.

### Ağ yapılandırmasının sıfırlanması

- OK tuşuna dokununuz.

Ekranda  görüntülenir.

- < veya > sensörlü tuşu ile  sembolüne geliniz.
- OK tuşuna dokununuz.
- < veya > sensörlü tuşu ile  sembolüne geliniz.
- OK tuşuna dokununuz.
- > sensörlü tuşu ile  sembolüne geliniz.
- OK tuşuna dokununuz.
- > sensörlü tuşu ile  sembolüne geliniz.
- OK tuşuna dokununuz.

- **Ayar modundan**  çıkmak için, < veya > sensörlü tuşu ile  sembolüne gidiniz.

- OK tuşuna dokununuz.



- < veya > sensörlü tuşu ile  sembolüne geliniz ve OK tuşuna basınız.

Miele@home için yapılmış olan tüm ayarlar ve girilmiş olan tüm değerler sıfırlanır.

Wi-Fi bağlantısı devre dışı bırakılır, ekrandaki  söner.

### Uyarı ve sinyal sesi seviyesinin / değiştirilmesi

Uyarı ve sinyal seslerinin seviyelerini (örn. kapı alarmı veya hata bildirimi durumunda) değiştirebilirsiniz. Veya rahatsız olduğunuzda uyarı ve sinyal seslerini kapatabilirsiniz.

- Ayar modunda  sensörlü < veya > tuşu ile  sembolüne geliniz.
- OK tuşuna dokununuz.
- < ve > sensörlü tuşlarıyla uyarı ve sinyal sesleri için istediğiniz seviyeyi seçiniz.
- OK tuşuna dokununuz.

Uyarı ve sinyal sesleri kapalı olduğunda  gösterilir.

# Başka ayarlar gerçekleştirilmesi

## Ekran parlaklığının ☀ değiştirilmesi

Ekran parlaklığını ortamdaki ışık durumuna göre ayarlayabilirsiniz.

- Ayar modunda ⚙ sensörlü < veya > tuşu ile ☀ sembolüne geliniz.
- OK tuşuna dokununuz.
- < ve > sensörlü tuşlarıyla ekranda istediğiniz parlaklığı seçiniz.
- OK tuşuna dokununuz.

## Fuar modunun ■ kapatılması

Fuar modu ■ bayiiye, soğutmayı çalıştırmadan cihazı tanıtmaya imkan verir. Özel kullanımda bu ayara gerek yoktur.

Fuar modu fabrikada etkinleştirilmişse, cihaz çalıştırdıktan sonra ekranda ■ görüntülenir.

- Kumanda panelinde sensörlü OK tuşuna dokununuz.

Ekranda önce Miele, ardından ana ekran görüntülenir.

- OK tuşuna dokununuz.
- Ayar modunda ⚙ sensörlü < veya > tuşu ile ■ sembolüne geliniz.
- OK tuşuna dokununuz.

Fuar modu ■ kapatıldıktan sonra cihazın gücü kapanır ve tekrar açılması gerekir.

## Ayarların fabrika çıkış ayarlarına sıfırlanması 🏠

Cihazın tüm ayarları fabrika çıkış ayarlarına sıfırlanır (ayarlar için bkz. “Cihaz tanıtımı” bölümü).

- Ayar modunda ⚙ sensörlü < veya > tuşu ile 🏠 sembolüne geliniz.
- OK tuşuna dokununuz.
- Sensörlü > tuşu ile 🏠 sembolüne geliniz.
- OK tuşuna dokununuz.

Cihazın gücü kapanır ve tekrar açılması gerekir.

## Bilgiler i



Ekranda cihaz verileri (model tanımı ve seri numarası) gösterilir.

Cihaz bilgilerinizi şu durumlarda hazır bulundurunuz:

- Cihazın Wi-Fi ağınıza bağlanması için (bkz. “Başka ayarlar gerçekleştirilmesi” – “Miele@home” bölümü) (modelle bağlı).
- Miele yetkili servisine bir arıza bildirimini için (bkz. “Yetkili servis” bölümü).
- EPREL veritabanında bilgilerin sorgulanması için (bkz. “Yetkili servis” bölümü).

## Başka ayarlar gerçekleştirilmesi

### Koku filtresi değişim göstergesi



Koku filtresi (sonradan satın alınabilen aksesuar) takıldıktan sonra öncelikle ayar modunda  koku filtresi değişim göstergesi  etkinleştirilmelidir.

Başlangıç ekranındaki koku filtresi değişim göstergesi , yaklaşık her 6 ayda bir size koku filtresinin değiştirilmesi gerektiğini bildirir (bkz. “Temizlik ve bakım” – “Koku filtresinin değiştirilmesi” bölümü).

### Temizlik modu

Temizlik modu , soğutucu bölmenin temizlenmesini kolaylaştırır (bkz. “Temizlik ve bakım” bölümü). Soğutucu bölmenin gücü kapalı olmasına rağmen iç aydınlatma açık kalır. Sesli ve görsel sinyaller de kapatılır.

Temizlik modunun  etkinleştirildiği başlangıç ekranında gösterilir.

Temizlik tamamlandıktan sonra temizlik modu  kapatılmalıdır. Cihaz kapısı 10 dakikadan daha uzun bir süre kapalı kaldığında, temizlik modu  otomatik olarak kapanır.

Cihazın içindeki tip etiketi çıkarılmamalıdır. Tip etiketi bir arıza durumunda gerekli olacaktır.

Cihazın elektronik devrelerine veya aydınlatmanın içine su girmemesine dikkat ediniz.

 Nüfuz eden nem sonucu hasar tehlikesi.  
Buharlı temizlik makinesinin buharı plastiklere ve elektrikli bileşenlere zarar verebilir.  
Cihazı temizlemek için buharlı temizleyici kullanmayınız.

### Buz çözme

#### Soğutucu bölme ve PerfectFresh Pro bölmesi

Soğutucu bölme ve PerfectFresh Pro bölmesi otomatik buz çözme özelliğine sahiptir.

#### Dondurucu bölme

Cihaz, dondurucu bölmedeki buzlanmanın otomatik olarak çözülmesini sağlayan bir "NoFrost" sistemine sahiptir.

### Temizlik ürünlerine ilişkin bilgiler

Cihazın içinde sadece, gıdalar için zararlı olmayan temizlik ve bakım maddeleri kullanınız.

Yüzeyle zarar vermemek için şu ürünleri **kullanmayınız**:

- Soda, amonyak, asit veya klorür içeren temizlik maddeleri
- Kireç çözücü temizlik maddeleri



- Aşındırıcı temizlik maddeleri (örneğin ovma tozu, ovma kremi, temizlik macunu)
- Çözücü içeren temizlik maddeleri
- Paslanmaz çelik temizlik maddeleri
- Bulaşık makinesi temizleyici
- Fırın spreyleri
- Cam seramik ocaklara yönelik temizlik ürünleri (cam panelin temizlenmesi için istisna)
- Cam temizlik ürünü (cam panelin temizlenmesi için istisna: limon veya benzeri katkı maddesi bulunmayan az miktarda alkol içeren bir cam temizlik ürünü)
- Aşındırıcı sert süngerler ve fırçalar (örneğin bulaşık süngeri)
- Kir silgileri
- Keskin metal kazıyıcılar

Temizlik için temiz bir sünger bez, ılık su ve bir miktar elde bulaşık deterjanı kullanmanızı tavsiye ederiz.

### Cihazın temizlik için hazırlanması

#### Sadece soğutucu bölmenin temizlenmesi:

Temizlik modunu  açınız. Soğutucu bölmenin soğutması kapatılır, iç aydınlatma açık kalır.

- Ayar modunda  < veya > sensörlü tuşu ile  sembolüne gidiniz.
- OK tuşuna dokununuz.

Temizlik modu  açıkken ekranın üst köşesinde bir nokta • gösterilir .

## Temizlik ve bakım

Temizlik modunun  açık olduğu başlangıç ekranında gösterilir.

- Yiyecekleri soğutucu bölmeden çıkartınız ve serin bir yerde muhafaza ediniz.
- Çıkarılabilecek aksesuarları temizlemek üzere çıkarınız (bkz. “Aksesuarların çıkarılması, sökülmesi ve temizlenmesi” bölümü).

### Dondurucu bölmenin/cihazın tamamının temizlenmesi:

- Cihazın gücünü kapatınız. Ekranda  görüntülenir ve soğutma kapatılır.
- Yiyecekleri dondurucu bölmeden/cihazdan çıkartınız ve serin bir yerde muhafaza ediniz.
- Çıkarılabilecek aksesuarları temizlemek üzere çıkarınız (bkz. “Aksesuarların çıkarılması, sökülmesi ve temizlenmesi” bölümü).

### Cihaz içinin temizlenmesi

Cihazı en az ayda bir defa olmak üzere düzenli olarak temizleyiniz.

Uzun süre temizlenmeyen kirlerin, bazı durumlarda artık çıkartılması mümkün olmayabilir.

Yüzeyler renk değiştirebilir veya değişime uğrayabilir.

Kirleri hemen temizlemeniz en iyisidir.

- **Cihazın içini** temiz bir bez, ılık su ve bir miktar elde bulaşık deterjanı ile temizleyiniz.
- Temizlikten sonra duru suyla siliniz ve bir temizlik beziyle kurulayınız.
- Çözülme suyu oluşunu ve tahliye deliğini ince bir çubuk veya benzeri bir nesneyle temizleyiniz.
- Yeterli havalandırılması ve koku oluşumunun önlenmesi amacıyla, cihazın kapısını kısa süreliğine açık bırakınız.

### Aksesuarların elde veya bulaşık makinesinde yıkanması

Aşağıdaki parçalar sadece **elde** yıkanmalıdır:

- Paslanmaz çelik görünümlü dekor çitaller
- Baskılı raf
- Değişken şişe rafı
- Şişe raflı ayırıcı panel
- Tüm çekmeceler ve bölme kapakları (modele bağlı olarak mevcuttur)
- Düzenleme kabı (sonradan satın alınabilen aksesuar)

Aşağıdaki parçalar **bulaşık makinesinde yıkanabilir**:

⚠ Bulaşık makinesindeki çok yüksek sıcaklıklar sonucu hasar tehlikesi.

Bulaşık makinesinde 55 °C üstü sıcaklıklarda yıkadıkları takdirde cihazın parçaları kullanılmaz hale gelebilir ve örneğin parçaların biçimleri bozulabilir.

Bulaşık makinesinde yıkanmaya uygun parçalar için sadece en fazla 55 °C sıcaklıkta yıkayan bulaşık makinesi programları seçiniz.

Bulaşık makinesinde havuç, domates ve ketçap gibi gıdalardaki doğal boya- larla temas eden plastik parçaların ren- gi değişebilir. Bu renk değişimi parçala- rın sağlamlığını olumsuz etkilemez.

- Şişe tutucu, yumurtalık, buz kalıbı
- Cihaz kapısındaki raflar ve şişe rafları (paslanmaz çelik görünümlü dekor çı- tasız)
- Bölmeli raf için adaptör
- Raflar (çitasız ve baskısız)
- Cam tablalar (koruyucu çitasız)
- Koku filtresinin kaseti (sonradan satın alınabilen aksesuar olarak temin edile- bilir)

### Temizlenmesi için aksesuarların çıkarılması ve parçalarına ayrıl- ması

#### Rafların /şişe rafının parçalarına ayrıl- ması

Rafı/şişe rafını bulaşık makinesinde yı- kamadan önce paslanmaz çelik görü- nümlü dekor çitayı sökün.

Dekor çitayı sökmek için aşağıdaki iş- lemleri uygulayınız:

- Rafı/şişe rafını tezgaha koyunuz.
- Dekor çitayı bir ucundan başlayarak çekip çıkarınız.
- Temizliğin ardından dekor çitayı tekrar rafa/şişe rafına takınız.

#### Rafın parçalarına ayrılması

Rafın temizliğinden önce dekor çitayı çı- karınız. Bunun için:

- Rafı, yumuşak bir altlığın (ör. bulaşık bezinin) üstüne koyunuz.

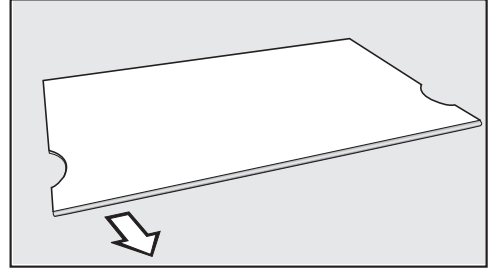

- Dekor çitayı bir ucundan başlayarak çekip çıkarınız.
- Temizliğin ardından dekor çitayı tekrar rafa takınız.

#### Bölmeli rafın parçalarına ayrılması

Rafın temizliğinden önce dekor çitayı çı- karınız. Bunun için:

- Rafı, yumuşak bir altlığın (ör. bulaşık bezinin) üstüne koyunuz.
- Dekor çitayı bir ucundan başlayarak çekip çıkarınız.
- Sol ve sağ taraftaki her iki adaptörü çekerek raf desteklerinden çıkarınız.
- Temizlik tamamlandıktan sonra her iki adaptörü istediğiniz yükseklikte sol ve sağ tarafta raf desteklerine takınız.
- Dekor çitayı tekrar ilgili rafa takınız.

## Temizlik ve bakım

### Soğutucu bölmedeki çekmecelerin çıkarılması

- Çekmeceyi yarısına kadar dışarı çekiniz.

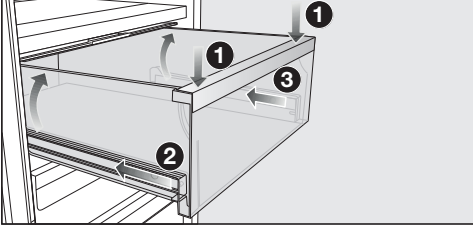

- Çekmeceyi, arka kısmı yukarı kalkana kadar ön kısmından aşağı doğru 1 bastırınız. Çekmeceyi aşağı doğru bastırmaya devam ediniz.
- Şimdi dikkatle önce sol rayı 2 ve ardından sağ rayı 3 yaklaşık 2 cm içeri sokunuz.

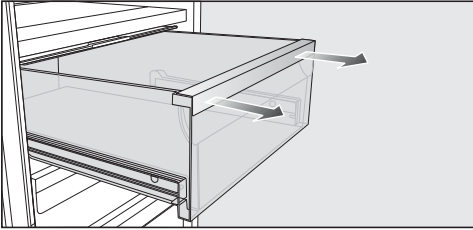

- Her iki elinizle tutarak çekmeceyi kuvvetli bir şekilde kendinize doğru çekerek çıkarınız.

Ardından teleskopik rayları tekrar içeri itiniz; böylece meydana gelebilecek hasarları önlemiş olursunuz.

### Çekmecelerin takılması

- Çekmeceyi tamamen içeri itilmiş rayların üzerine oturtunuz.
- Çekmeceyi yerine oturduğu duyulana kadar cihazın içine doğru itiniz.

### Şişe raflı ayırıcı panelin çıkarılması

- Arka cam tabanı ayırıcı panelden çıkarınız.

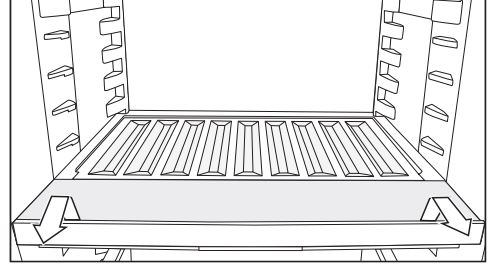

- Şişe rafını önden kaldırınız ve dışarı çekiniz.
- Temizlikten sonra şişe rafını itebildiğiniz kadar itiniz ve aşağı bastırınız.
- Cam tabanı tekrar ayırıcı panel üzerine yerleştiriniz.

### Bölme kapağının çıkarılması

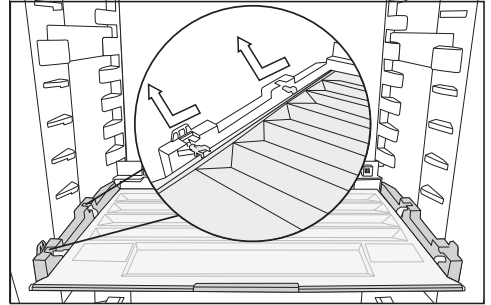

- Kapağı ön taraftan yukarı kaldırınız ve çekerek çıkarınız.
- Temizlikten sonra bölme kapağını tekrar yerine itiniz.

### Dondurucu bölmedeki çekmecelerin ve cam tablaların çıkarılması

- Çekmeceyi dışarı çekiniz ve bu sırada ön taraftan biraz yukarı kaldırınız.
- Cam tablayı dışarı çekiniz ve bu sırada ön taraftan biraz yukarı kaldırınız.

### Dondurucu bölmedeki çekmecelerin ve cam tablaların yerleştirilmesi

- Cam tablayı eğik bir şekilde kılavuz rayların üzerine yerleştiriniz.
- Cam tablayı içeri doğru itiniz ve aynı anda aşağı indiriniz.
- Çekmeceyi eğik bir şekilde kılavuz rayların üzerine yerleştiriniz.
- Çekmeceyi içeri doğru itiniz ve aynı anda aşağı indiriniz.

### Active AirClean filtrenin (koku filtresi) değiştirilmesi

Yeni Active AirClean filtreleri Miele müşteri hizmetlerinden ve Miele Web-shop mağazasından edinebilirsiniz.

- Koku filtresi kasetini raftan yukarı doğru çekerek çıkarınız.

Takılan koku filtresi buzdolabın arka paneline temas etmemelidir, aksi takdirde arka paneldeki nem dolayısıyla filtre panele yapışabilir.

Yeni koku filtresini, kenarından dışarı çıkmayacak şekilde kasetin içine yerleştiriniz.

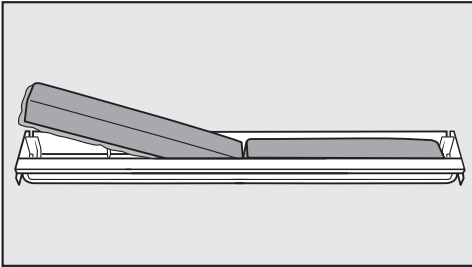

- Her iki koku filtresini de çıkarınız, yeni filtreleri yuvarlatılmış kenarı aşağı bacak şekilde kasetin içine yerleştiriniz.

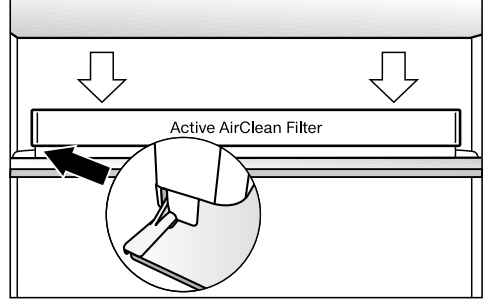

- Kaseti herhangi bir rafın arka koruma çitasının ortasına sokup, yerine oturtunuz.

### Active AirClean filtre değişiminin onaylanması

- OK üzerine dokununuz.

🌐 sembolü söner ve süre sayacı sıfırlanır.

### Cihaz ön paneli ve yan yüzeylerinin temizliği

Uzun süre temizlenmeyen kirlerin bazı durumlarda artık çıkartılması mümkün olmayabilir. Yüzeyler değişime uğrayabilir veya renk değiştirebilir. Cihazın ön paneli ve yan yüzeylerindeki kirleri derhal temizlemeniz en iyisidir.

Bütün yüzeyler çiziklere karşı hassastır ve uygun olmayan temizlik ürünleri ile temas halinde renk değiştirebilirler. Bölümün başındaki “Temizlik ürünlerine ilişkin bilgiler” yazısını lütfen okuyunuz.

## Temizlik ve bakım

- Yüzeyleri temiz bir sünger bez, bir miktar elde bulaşık deterjanı ve sıcak su ile temizleyiniz. Temizlik için deterjansız olarak temiz, nemli bir mikrofiber bez de kullanabilirsiniz.
- Ardından duru su ile siliniz ve her şeyi yumuşak bir bezle kurulayınız.

### CleanSteel (edt/cs) cihaz ön paneli

⚠ Hatalı temizlik sonucu hasar tehlikesi.

Yüzey kaplaması zarar görür.

Bu yüzey üzerinde **paslanmaz çelik temizlik ürünleri** kullanmayınız.

Cihazın ön paneli kaliteli bir yüzey kaplaması ile kaplanmıştır. Bu kaplama yüzeyi kirlerden korur ve temizliği kolaylaştırır.

### Mat siyah cam ön paneli cihaz

⚠ Hatalı temizlik sonucu hasar tehlikesi.

Cam ön panel, noktasal temizlik gerçekleştirir veya kirleri kuru bir şekilde çıkarırsanız renk değiştirebilir veya değişime uğrayabilir.

Cam ön panelin tamamını ıslak olarak siliniz.

İçinde limon veya benzeri katkı maddesi bulunan cam temizlik ürünleri kullanıldığında tüm yüzey üzerinde çizgiler oluşabilir.

İçinde katkı maddesi bulunmayan az miktarda alkol içeren bir cam temizlik ürünü kullanınız.

**Faydalı bilgi:** Ayrıca Miele Cam Seramik ve Paslanmaz Çelik Temizlik ürünü kullanımını da tavsiye ederiz.

### Kapı lastiğinin temizlenmesi

⚠ Hatalı temizlik sonucu hasar tehlikesi.

Kapı lastiği yağlanırsa veya greslenirse geçirgenleşebilir.





Kapı lastiğini yağ ile herhangi bir işleme tabi tutmayınız.

- Kapı lastiğini düzenli olarak sadece duru su ile temizleyiniz ve ardından bir bez ile iyice kurulayınız.

### Havalandırma açıklıklarının temizlenmesi

- Havalandırma açıklıklarını bir toz alma püskülü veya elektrikli süpürge ile temizleyiniz (bunun için örneğin Miele elektrikli süpürge'nin toz fırçasını kullanınız).

### Temizlikten sonra

- Tüm parçaları cihaza yerleştiriniz.
- Gerekliyse cihazın gücünü tekrar açınız.
- Gerekliyse soğutucu bölmenin temizlik modunu  tekrar devre dışı bırakınız.
- Dondurucu bölmenin hızla soğuması için SuperFrost fonksiyonunu  bir süreliğine etkinleştiriniz.
- Soğutucu bölmenin hızla soğuması için Süper Soğutma  fonksiyonunu bir süreliğine etkinleştiriniz.
- Gıdaları soğutucu bölmeye yerleştiriniz.
- Dondurucu bölme içindeki sıcaklık yeterince düştüğünde, içinde dondurulmuş gıdalar bulunan dondurucu çekmecelerini dondurucu bölmeye geri takınız.
- Yiyecekler veya içecekler yeterli derecede soğuduktan sonra Süper Soğutma fonksiyonunu  devre dışı bırakınız.
- Dondurucu bölmede en az -18 °C'lik sabit bir sıcaklığa ulaşıldıktan sonra, SuperFrost fonksiyonunu  devre dışı bırakınız.
- Cihaz kapılarını kapatınız.

# Sorunların giderilmesi

Arızaların ve hataların çoğunu kendiniz giderebilirsiniz. Çoğu durumda yetkili servisi çağırarak zorunda kalmayacağınızdan zaman ve masraftan tasarruf edersiniz.

[www.miele.com.tr/support/customer-assistance](http://www.miele.com.tr/support/customer-assistance) adresinde arızaların kullanıcı tarafından giderilmesine ilişkin ek bilgiler bulabilirsiniz.



Soğuk kaybını mümkün olduğunca düşük tutmak için arıza giderilene dek cihazın kapısını mümkün olduğunca açmayınız.

## Cihazda ortaya çıkabilecek genel sorunlar





Problem	Sebebe ve Çözüm
<b>Cihaz soğutmuyor.</b>	Cihazın gücü açılmamıştır. ■ Cihazın gücünü açınız.
	Fiş prize tam oturmamış olabilir veya elektrik kablosunun cihaz konektörü cihazdaki sokete tam oturmamış olabilir. ■ Fişi prize ve cihaz konektörünü de cihaz soketine takınız.
	Elektrik sigortası atmıştır. Cihazda, bina elektrik tesisatında veya başka bir cihazda arıza meydana gelmiş olabilir. ■ Bir elektrik teknisyeni veya yetkili servisi çağırınız.
<b>Kompresör devamlı çalışıyor.</b>	Bu bir hata değildir. Enerjiden tasarruf etmek üzere, kompresör düşük soğutma ihtiyacında daha düşük bir devire geçer. Bunun sonucunda kompresörün çalışma süresi uzar.
<b>Kompresör giderek daha sık ve daha uzun çalışıyor, cihaz içindeki sıcaklık çok düşük.</b>	Cihaz kapıları çok sık açılmıştır. Veya çok fazla miktarda gıda yerleştirilmiştir. ■ Cihaz kapılarını sadece gerektiğinde ve mümkün olduğunca kısa bir süre için açınız.
	Cihaz kapıları sıkı bir şekilde kapanmıyor. Cihazdaki sıcaklık düşüyor. ■ Cihaz kapılarının oturmasını kontrol ediniz ve gerekirse menteşelerdeki vidaları kullanarak cihaz kapılarını ayarlayınız.
	Cihaz kapıları düzgün kapatılmamıştır. Kalın bir buz tabakası oluşmuş olması halinde, soğutma performansı azalır ve bunun sonucunda enerji tüketimi artar.

## Sorunların giderilmesi









Problem	Sebebe ve Çözüm
	<ul style="list-style-type: none"><li>■ Cihaz kapılarını her zaman sıkı bir şekilde kapatınız.</li><li>■ Gerekliyse cihazın buzlarını çözdürünüz ve cihazı temizleyiniz.</li></ul>
	<p>Ortam sıcaklığı çok yüksektir. Ortam sıcaklığı ne kadar yüksekse, kompresör de o kadar uzun çalışır.</p> <ul style="list-style-type: none"><li>■ “Kurulum” – “Kurulum yeri” bölümünde sunulan uyarıları dikkate alınız.</li></ul>
	<p>Havalandırma açıklıklarının önü kapanmış veya açıklıklar tozlanmış olabilir.</p> <ul style="list-style-type: none"><li>■ Havalandırma açıklıklarının önünü kapatmayınız.</li><li>■ Havalandırma açıklıklarını düzenli olarak tozdan arındırınız.</li></ul>
	<p>Ankastre cihazlarda: Cihaz montaj nişine doğru monte edilmemiştir.</p> <ul style="list-style-type: none"><li>■ Cihazı, montaj kılavuzundaki talimatlarda öngörüldüğü gibi monte ediniz.</li></ul>
<b>Cihazdaki sıcaklık çok düşük.</b>	<p>Cihazın içindeki sıcaklık çok düşük bir değere ayarlanmıştır.</p> <ul style="list-style-type: none"><li>■ Sıcaklık ayarını düzeltiniz.</li></ul>
	<p>Büyük miktarda gıda tek seferde dondurulmuştur.</p> <ul style="list-style-type: none"><li>■ "Kullanım" bölümünün "Taze gıdaların dondurulması ve saklanması" kısmındaki bilgileri dikkate alınız.</li></ul>
	<p>SuperCool ❄️ fonksiyonu hala etkindir.</p> <ul style="list-style-type: none"><li>■ Enerjiden tasarruf etmek için SuperCool fonksiyonunu ❄️ zamanından önce kapatınız.</li></ul>
	<p>SuperFrost fonksiyonu ❄️ hala etkindir.</p> <ul style="list-style-type: none"><li>■ Enerjiden tasarruf etmek için SuperFrost fonksiyonunu ❄️ zamanından önce kapatınız.</li></ul>

## Sorunların giderilmesi











Problem	Sebeup ve Çözüm
<b>Cihazdaki sıcaklık çok yüksek. Dondurulmuş gıdalar (modele bağlıdır) çözülüyor.</b>	<p>Bu bir hata değildir. Ayarlanan sıcaklık değeri çok yüksektir.</p> <ul style="list-style-type: none"><li>■ Sıcaklık ayarını düzeltiniz.</li><li>■ Sıcaklığı 24 saat sonra tekrar kontrol ediniz.</li></ul> <p>Cihaz için öngörölmüş ortam sıcaklığının altına düşölmüştür. Ortam sıcaklığı çok düşük ise kompresör daha ender çalışır. Cihazdaki sıcaklık yükseliyor.</p> <ul style="list-style-type: none"><li>■ “Kurulum” – “Kurulum yeri” bölümünde sunulan uyarıları dikkate alınız.</li><li>■ Ortam sıcaklığını yükseltiniz.</li></ul>
<b>Cihaz buzlanıyor veya cihazın içinde yoğuşma suyu oluşuyor. Cihaz kapağı düzgün kapanmıyor.</b>	<p>Kapı lastiğı yuvasından çıkmıştır.</p> <ul style="list-style-type: none"><li>■ Kapı lastiğinin düzgün bir şekilde yerine oturup oturmadığını kontrol ediniz.</li></ul> <p>Kapı lastiğı hasar görmüştür.</p> <ul style="list-style-type: none"><li>■ Kapı lastiğinin hasarlı olup olmadığını kontrol ediniz.</li></ul>
<b>Kapı lastiğı zarar görmüş veya değıştirilmesi gerekiyor.</b>	<p>Kapı lastiğı alet kullanılmaksızın değıştirilebilir.</p> <ul style="list-style-type: none"><li>■ Kapı lastiğini değıştiriniz. Kapı lastiğini yetkili bayiden veya yetkili servisten edinebilirsiniz.</li></ul>
<b>δδδ ayarında nem ayarlı çekmecede gıdalar olumsuz etkileniyor.</b>	<p>Nem ayarlı çekmecede çok fazla yoğuşma suyu vardır.</p> <ul style="list-style-type: none"><li>■ Yoğuşma suyunu bir bezle alınız.</li><li>■ Nemin fazlasının damlayabilmesi için bir ızgara veya benzeri bir donanım yerleştirebilirsiniz.</li><li>■ “Düşük nem oranı δ” konumunu seçerek bölme kapağını açınız.</li><li>■ Hava nemlendiriciyi (Humidifier) ☽ (modele bağlı) kapatınız.</li></ul>
<b>Dondurulan gıdalar yapışmış.</b>	<p>Yiyecekler, ambalajları ıslak bir şekilde dolaba konulmuştur.</p> <ul style="list-style-type: none"><li>■ Yapışmış malzemeyi bir kaşık sapı ile ayırınız.</li></ul>



Problem	Sebebe ve Çözüm
<b>Cihaz kapısı uzun bir süredir açık olduğu halde bir uyarı sinyali verilmiyor.</b>	<p>Bu bir hata değildir. Uyarı sesi ayar modunda kapatılmıştır. Sesli alarmı tekrar açmak istediğiniz takdirde:</p> <ul style="list-style-type: none"> <li>■ OK tuşuna dokununuz.</li> </ul> <p>Ekranada  görüntülenir.</p> <ul style="list-style-type: none"> <li>■ &lt; veya &gt; sensörlü tuşu ile  sembolüne geliniz.</li> <li>■ OK tuşuna dokununuz.</li> <li>■ &lt; veya &gt; sensörlü tuşu ile  sembolüne geliniz.</li> <li>■ OK tuşuna dokununuz.</li> <li>■ &lt; ve &gt; sensörlü tuşlarıyla uyarı ve sinyal sesleri için istediğiniz seviyeyi seçiniz.</li> <li>■ OK tuşuna dokununuz.</li> </ul> <p>Uyarı ve sinyal sesleri açık olduğunda  gösterilir.</p>

### Ekran bildirimleri



Uyarı	Sebebe ve Çözüm
<b>Ekranada  sembolü yanıyor, cihaz soğutmuyor ancak cihaz kumandası ve iç aydınlatma çalışıyorsa?</b>	<p>Fuar modu etkinleştirilmiştir.</p> <ul style="list-style-type: none"> <li>■ OK tuşuna dokununuz.</li> </ul> <p>Ekranada önce Miele, ardından ana ekran görüntülenir.</p> <ul style="list-style-type: none"> <li>■ OK tuşuna dokununuz.</li> <li>■ Ayar modunda  sensörlü &lt; veya &gt; tuşu ile  sembolüne geliniz.</li> <li>■ OK tuşuna dokununuz.</li> </ul> <p>Fuar modu  kapatıldıktan sonra cihazın gücü kapanır ve tekrar açılması gerekir.</p>
<b>Ekranada  yanıyor ve cihaz kumanda edilemiyorsa?</b>	<p>Temizlik fonksiyonu halen etkindir.</p> <ul style="list-style-type: none"> <li>■ Kumanda panelinde sensörlü OK tuşuna dokunarak temizlik fonksiyonunu kapatınız.</li> </ul> <p>Ekranada  görüntülenir.</p> <ul style="list-style-type: none"> <li>■ OK tuşuna dokununuz.</li> </ul> <p>Temizlik modu  kapatıldığında ekranın üst köşesindeki nokta söner.</p> <ul style="list-style-type: none"> <li>■ &lt; veya &gt; sensörlü tuşu ile  sembolüne geliniz ve OK tuşuna basınız.</li> </ul> <p>Cihaz tekrar soğutmaya başlar.</p>





## Sorunların giderilmesi

Uyarı	Sebebe ve Çözüm
<b>Ekranda hiçbir şey görül-müyorsa? Ekran karar-mışsa?</b>	<p>Şabat modu  etkinleştirilmiştir: İç aydınlatma kapalıdır ve cihaz soğutmaya devam etmektedir.</p> <ul style="list-style-type: none"><li>■ OK tuşuna dokununuz.</li></ul> <p>Ekran  görüntülenir.</p> <ul style="list-style-type: none"><li>■ OK tuşuna dokununuz.</li></ul> <p>Şabat modu  açıkken ekranın üst köşesinde bir nokta  gösterilir.</p> <ul style="list-style-type: none"><li>■ OK tuşuna dokununuz.</li></ul> <p>Şabat modu  fonksiyonu kapatıldığında ekranın üst köşesindeki nokta söner.</p>
<b>Ekranda  sembolü ya-nıyor, cihaz kullanılamı-yor.</b>	<p>Kilitleme fonksiyonu etkindir.</p> <ul style="list-style-type: none"><li>■ Cihazın kilidini kısa süreliğine kaldırınız veya kilitleme fonksiyonunu tamamen devre dışı bırakınız.</li></ul>
<b>Başlangıç ekranında  sembolü yanıyor ve ayrıca bir sinyal sesi du-yuluyorsa?</b>	<p>Koku filtresi değişim göstergesi , koku filtresinin de-ğiştirilmesi gerektiğini hatırlatır.</p> <ul style="list-style-type: none"><li>■ Kaset içindeki koku filtresini değiştiriniz (bkz. “Temizlik ve bakım” – “Koku filtresi değişimi” bölümü (sonradan satın alınabilen aksesuar) ve koku filtresi de-ğişimini sensörlü OK tuşuna dokunarak onaylayınız.</li></ul> <p>Başlangıç ekranındaki  sembolü söner.</p>
<b>İlgili sıcaklık gösterge-sinde  yanıyor, bir uyarı sinyali duyuluyor ve iç aydınlatma yanıp sö-nüyorsa?</b>	<p><b>Kapı alarmı</b> etkinleştirilmiştir.</p> <ul style="list-style-type: none"><li>■ OK tuşuna dokununuz.</li></ul> <p>Uyarı sinyali kapatılır,  sembolü söner ve iç aydınlatma tekrar sürekli olarak yanar.</p> <ul style="list-style-type: none"><li>■ İlgili cihaz kapısını kapatınız.</li></ul>

Uyarı	Sebeup ve Çözüm
<b>Dondurucu bölmenin sıcaklık göstergesi yanıyor  ve ayrıca bir uyarı sinyali duyuluyorsa?</b>	<p><b>Sıcaklık alarmı</b> etkinleştirilmiştir; dondurucu bölme, ayarlanmış olan sıcaklığa bağlı olarak ya çok sıcak ya da çok soğuktur.</p> <p>Bunun sebepleri örneğin şunlar olabilir:</p> <ul style="list-style-type: none"><li>– Cihazın kapısı sık sık açılmıştır.</li><li>– Büyük miktarda gıda SuperFrost fonksiyonu etkinleştirilmeden dondurulmuştur.</li><li>– Uzun süreli bir elektrik kesintisi yaşanmıştır.</li><li>– Cihaz arıza yapmıştır.</li></ul> <p>■ <b>OK</b> tuşuna dokununuz.</p> <p>Uyarı bildirimini onaylanır:   söner ve uyarı sinyali kapatılır.</p> <p>Ekranı yaklaşık 1 dakika boyunca, o ana kadar dondurucu bölmede hakim olmuş olan en yüksek sıcaklık yanıp sönererek gösterilir. Ardından sıcaklık göstergesi dondurucu bölmedeki güncel sıcaklığı görüntüler.</p> <p>Yanıp sönen sıcaklık göstergesinden şu şekilde çıkabilirsiniz:</p> <p>■ <b>OK</b> tuşuna dokununuz.</p> <p>Gösterilen en yüksek sıcaklık silinir. Ardından sıcaklık göstergesinde tekrar o anki gerçek dondurucu bölme sıcaklığı gösterilir.</p> <p>■ Alarm durumunu gideriniz.</p> <p>■ Sıcaklığa bağlı olarak gıdaların çözülmüş veya çözülmeye başlamış olup olmadıklarını kontrol ediniz. Çözülmüş veya çözülmeye başlamışlarsa, gıdaları tekrar dondurmada önce işlemde geçiriniz (haşlayınız veya kızartınız).</p>

## Sorunların giderilmesi

Uyarı	Sebebe ve Çözüm
<b>Ekranda  yanıyor ve ayrıca bir uyarı sinyali duyuluyorsa?</b>	<p>Bir elektrik kesintisi görüntüleniyor: Dondurucu bölme-deki sıcaklık son günlerde veya saatlerde bir elektrik kesintisi dolayısıyla geçici olarak çok yükselmiştir.</p> <p>■ <i>OK</i> üzerine dokununuz.</p> <p>Hata bildirimini onaylanmıştır:  söner ve uyarı sinyali kesilir.</p> <p>Dondurucu bölme sıcaklık göstergesinde yaklaşık 1 da-kika boyunca, o ana kadar dondurucu bölmede hakim olmuş olan en yüksek sıcaklık yanıp sönmektedir. Ardından sıcaklık göstergesi dondurucu bölmedeki güncel sıcaklığı görüntüler.</p> <p>Yanıp sönen sıcaklık göstergesinden şu şekilde çıkabi-lirsiniz:</p> <p>■ <i>OK</i> üzerine dokununuz.</p> <p>Gösterilen en yüksek sıcaklık silinir. Ardından sıcaklık göstergesinde tekrar o anki gerçek dondurucu bölme sıcaklığı gösterilir. Ardından cihaz son sıcaklık uyarı ile çalışmaya devam eder.</p> <p>■ Alarm durumunu gideriniz.</p> <p>■ Sıcaklığa bağlı olarak gıdaların çözülmüş veya çözülmeye başlamış olup olmadıklarını kontrol ediniz. Çö-zülmüş veya çözülmeye başlamışlarsa, gıdaları tekrar dondurmada önce işlemde geçirin (haşlayınız veya kızartınız).</p>





Uyarı	Sebepler ve Çözümler
<p>Ekranında  yanıyor ve duruma göre rakamlarla birlikte bir F hata kodu gösteriliyor. Ayrıca bir sinyal sesi duyuluyor.</p>	<p>Bir arıza söz konusudur.</p> <ul style="list-style-type: none"><li>■ OK üzerine dokunarak uyarı sesini kapatınız.</li><li>■ Müşteri hizmetlerini arayınız.</li></ul> <p>Arıza bildirimini için görüntülenen hata koduna ek olarak cihazın model tanımı ve seri numarası da gereklidir. Bu bilgileri  doğrudan görüntüleyebilirsiniz:</p> <ul style="list-style-type: none"><li>■ OK üzerine dokununuz.</li></ul> <p>Ekranında gerekli cihaz verileri gösterilir.</p> <ul style="list-style-type: none"><li>■ OK üzerine dokununuz.</li><li>■ Cihazın gücünü kapatmak için &lt; veya &gt; sensörlü tuşu ile  sembolüne geliniz.</li><li>■ Bilgi ekranından çıkmak için &lt; veya &gt; sensörlü tuşu ile  sembolüne geliniz.</li><li>■ OK üzerine dokununuz.</li></ul> <p>Bir cihaz hatası görüntülenmektedir: Bu bildirim önceliğe sahiptir ve o anda gerçekleştirilmekte olduğunuz ayarları derhal iptal eder.</p> <p>Cihaz hataları mevcut bir kapı ve/veya sıcaklık alarmından öncelikli olarak görüntülenir.</p>

# Sorunların giderilmesi

## İç aydınlatma

⚠ Açıkta duran elektrik taşıyan parçalar sonucu elektrik çarpma tehlikesi.  
Lamba kapağının çıkarılması sonucunda elektrik taşıyan parçalara temas edebilirsiniz.  
Lamba kapağını çıkarmayınız. LED aydınlatma sadece yetkili servis tarafından tamir edilmeli ve değiştirilmelidir.

⚠ LED aydınlatma sonucu yaralanma tehlikesi.  
Bu aydınlatma RG2 risk grubuna karışık gelmektedir. Kapak hasarlıysa gözler zarar görebilir.  
Lamba kapağı hasarlı ise aydınlatmaya optik aletlerle (büyüteç vb.) yakından bakmayınız.

Problem	Sebeup ve Çözüm
İç aydınlatma çalışmıyor- sa?	Cihazın gücü açılmamıştır. ■ Cihazın gücünü açınız.
	Şabat modu  açıktır: Ekran kararmıştır ve cihaz soğutmaktadır. ■ OK tuşuna dokununuz. Ekranında  görüntülenir. ■ OK tuşuna dokununuz.
	Şabat modu  açıkken ekranın üst köşesinde bir nokta • gösterilir. ■ OK tuşuna dokununuz.
	Şabat modu  fonksiyonu kapatıldığında ekranın üst köşesindeki nokta söner. İç aydınlatma kapı açıkken, aşırı ısınmaya karşı yaklaşık 15 dakika sonra otomatik olarak kapanır. Eğer sebep bu değilse bir arıza söz konusudur. ■ Yetkili servisi arayınız.
İç aydınlatma yanıp sö- nüyor.	Bu bir hata değildir. Kapı alarmı etkinleştirilmiştir.

## Seslerin sebepleri

Cihaz çalışma sırasında çeşitli sesler çıkarır.  
Düşük soğutma gücünde cihaz enerji tasarrufludur ancak daha uzun süre çalışır.  
Ses seviyesi azalır.  
Yüksek soğutma gücünde gıdalar daha hızlı soğutulur.  
Ses seviyesi artar.

## Sorunların giderilmesi

Normal sesler	Sesler neden oluşur?
Tıslama, Islık	Soğutucu madde soğutma devresine püskürtülüyor.
Fokurdama, Lıkırdama, Şııırdama	Borulardan soğutucu madde geçiyor.
Homurdama	Cihaz soğutuyor.
Tıklama	Termostat, kompresörün gücünü açıyor veya kapatıyor.
Vınlama, Cızıldama	Fan çalışıyor. Otomatik kapı açma mekanizması (modele bağlı) cihaz kapısını açıyor veya kapatıyor.
Çıtırdama	Cihazdaki malzemeler genleşiyor.
Takırdama	Valfler veya klapeler etkindir.
Vızıldama (su tankı donanımlı cihazlar)	Su tankından dışarı su pompalanıyor.
Sıyıırma (kapı stoperi donanımlı cihazlar)	Kapı stoperi donanımlı cihaz kapısı açılıyor veya kapatılıyor.
Kompresör seslerinin ve soğutma devresinde oluşan akış seslerinin kaçınılmaz olduğu unutulmamalıdır.	

Sesler	Sebebe ve giderilmesi
Titreşim, Tıngırdama, Şıkırdama	Cihaz düz durmuyordur. Cihazı bir su terazisi yardımıyla düzeltiniz. Bunun için cihazın altındaki ayar ayaklarını (cihaz modeline bağlı) kullanınız. <b>Ankastre cihazlarda:</b> 140 cm'lik bir niş boyutundan itibaren: Cihazla birlikte verilen sabitleme çubuklarını cihaz tabanının altına sokunuz.
	Cihaz başka mobilyalara veya cihazlara temas etmektedir. Cihazı uzaklaştırınız.
	Çekmeceler, sepetler veya raflar sallanıyor veya sıkışıyor. Çıkarılabilir parçaları kontrol ediniz ve parçaları tekrar yerine takınız.
	Şişeler ve kaplar birbirine temas ediyordur. Şişeleri ve kapları hafifçe birbirinden ayırınız.
	Nakliye kablo tutucusu (cihaz modeline bağlı) hala cihazın arka panelinde asılıdır. Nakliye kablo tutucusunu çıkarınız.

# Müşteri Hizmetleri

www.miele.com/service adresinde, arızaların kullanıcı tarafından giderilmesine ve Miele yedek parçalarına ilişkin bilgiler sunulmaktadır.

## Arızalarda iletişim

Kendi başınıza gidemediğiniz arızaları, örneğin Miele bayiinize veya Miele yetkili servisine bildiriniz.

Miele yetkili servisi için www.miele.com/service adresinden randevu talebinde bulunabilirsiniz.

Miele yetkili servisinin iletişim bilgilerini bu dokümanın sonunda bulabilirsiniz.

Yetkili servisin cihazın model tanımına ve seri numarasına (İmalat/Seri/No.) ihtiyacı olacaktır. Her iki bilgiyi, cihazın iç kısmındaki tip etiketinde veya modele bağlı olarak ayar modunda 'Bilgiler' **i** altında bulabilirsiniz.

## EPREL Veritabanı

1 Mart 2021 tarihinden itibaren, enerji tüketimi işaretine ve Eko-tasarım gerekliliklerine ilişkin bilgiler Avrupa Ürün Veritabanı'nda (EPREL) bulunabilir. Ürün veritabanına <https://eprel.ec.europa.eu/> bağlantısından erişebilirsiniz. Burada sizden model kodunu girmeniz istenir.

Model kodunu, cihazın iç kısmındaki tip etiketinde veya modele bağlı olarak ayar modunda 'Bilgiler' **i** altında bulabilirsiniz.

Miele			
XXXXXX		Nr. XX/XXXXXXXXXX.	
WEINTEMPERSCHIRANK-UNTERTSCHIMMEL MULTITEMPERATURE WINE STORAGE CABINET-UNDERCOUNTER TOP ARMOIRE DE MISE EN TEMP. DES VINS/MCO. ENCASTRABLE SOUS PLAN ARMARIO P. ACINCCION/MTC. VINO/MODEN/POTRBAJO ENMERA BIRNIAU TEMPERATURSCHIRANK			
Klasse/Class Classe/Clase SN-ST	Ap-Type/AP-Type AP-Type/AP-Tipo	Bruttetotal/Gross Capacity Volume Brut/Capacità Bruta XXXX l	Gefriervermögen/Freezing Capacity Pouvoir de Congel/Capac. Congeladora
Nutzinhalt Net Capacity Volume Utile Capac. Util	Ges / K / G Tot / R / F Tot / R / C Tot / F / C	/ WINE / KALT / WINE / CHILL / WINE / CHILL	<b>R600a: XXg</b>

## Garanti

Garanti süresi 2 yıldır.

Bu konuda daha fazla bilgiyi cihazla birlikte verilen garanti şartları kitapçığından edinebilirsiniz.

## Uygunluk Beyanı

Miele, bu soğutucu-dondurucu kombinasyonunun 2014/53/AB Direktifine uygun olduğunu beyan eder.

AB Uygunluk Beyanı'nın tam metni aşağıdaki internet adreslerinden birinden edinilebilir:

- [miele.com.tr](http://miele.com.tr) adresinde Ürünler/Karşıdan İndirmeler sayfasından
- <https://miele.com.tr/kilavuzlar> adresindeki Servis, Bilgi talebi sayfasından ürün adı veya seri numarası girilerek

Frekans bandı	2,4000 GHz – 2,4835 GHz
Maksimum iletim gücü	<100 mW

## Telif hakları ve lisanslar

İletişim modülünün kullanımı ve kumandası için Miele, kendi yazılımlarını ya da Açık Kaynak lisans koşulları kapsamında olmayan üçüncü taraf yazılımlarını kullanmaktadır. Bu yazılımlar/yazılım bileşenleri telif hakları ile korunur. Miele'nin ve üçüncü tarafların telif haklarına saygı gösterilmesi gerekmektedir.

Ayrıca cihaza entegre edilmiş iletişim modülünde Açık Kaynak lisans koşulları bağlamında aktarılabilir olan yazılım bileşenleri de mevcuttur. İlgili telif hakkı bildirimleriyle birlikte, mevcut Açık Kaynak bileşenlerine, geçerli lisans koşullarının kopyalarına ve diğer bilgilere, bir web tarayıcısı üzerinden IP ile yerel olarak ([http\[s\]://<ip adresi>/Licenses](http[s]://<ip adresi>/Licenses)) ulaşabilirsiniz. Orada ifade edilen Açık Kaynak lisans koşullarıyla ilgili yükümlülük ve garanti düzenlemeleri, sadece ilgili hak sahipleriyle ilgili olarak geçerlidir.





**Satış ve Pazarlama Şirketinin Adresi:**

Miele Elektrikli Aletler Dış Ticaret ve Pazarlama Ltd. Şti  
Fatih Sultan Mehmet Mah. Poligon Cad. Buyaka 2 Sitesi  
C Kule 2. Blok, No.8/B Kat 1  
34771 Tepeüstü-Ümraniye / İstanbul  
Türkiye

Müşteri Hizmetleri: 444 11 22

E-Mail: [info@miele.com.tr](mailto:info@miele.com.tr)

İnternet: [www.miele.com.tr](http://www.miele.com.tr)

EEE yönetmeliğine uygundur

**Üretici Adresi:**

Almanya  
Miele & Cie. KG  
Carl-Miele-Straße 29  
33332 Gütersloh

KFN 4797 ..., KFN 4799 ...

tr-TR

M.-Nr. 12 358 541 / 03 / 002