

## Instruções de utilização e montagem Exaustor

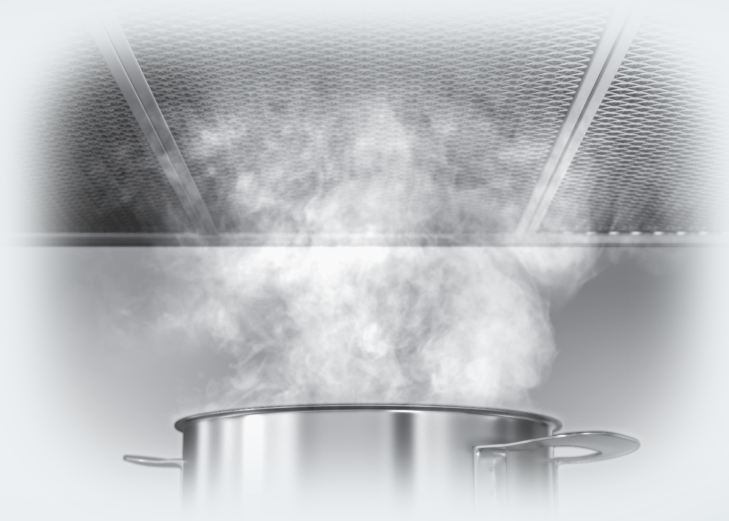

Antes da montagem, instalação e início de funcionamento é **imprescindível** que leia as instruções de utilização e montagem atentamente. Desta forma não só se protege como evita anomalias no aparelho.

# Índice

---

<b>Medidas de segurança e precauções</b> .....	4
<b>O seu contributo para a proteção do ambiente</b> .....	13
<b>Vista geral do exaustor</b> .....	14
<b>Descrição de funcionamento</b> .....	16
<b>Primeira colocação em funcionamento</b> .....	17
Selecionar o funcionamento por saída de ar ou o funcionamento por circulação de ar .....	17
Instalar a Miele@home .....	17
Ligar por meio da app .....	18
Ligar por meio de WPS .....	19
Cancelar o registo Wi-Fi (repor as regulações de fábrica) .....	20
Configurar a Con@ctivity .....	21
Con@ctivity através da rede doméstica WiFi (Con@ctivity 3.0) .....	22
Con@ctivity por meio de uma ligação direta WiFi (Con@ctivity 3.0) .....	22
Repetir a ligação .....	23
<b>Utilização (funcionamento automático)</b> .....	24
Cozinhar com a função Con@ctivity (Funcionamento automático) .....	24
Confeção .....	25
Sair temporariamente do funcionamento automático .....	26
Voltar ao funcionamento automático .....	26
<b>Utilização (funcionamento manual)</b> .....	27
Cozinhar sem função Con@ctivity (Funcionamento manual) .....	27
Ligar o ventilador .....	27
Selecionar o nível de potência .....	27
Selecionar o segundo nível Booster .....	27
Selecionar o funcionamento continuado .....	28
Desligar o ventilador .....	28
Ligar/desligar/reduzir a iluminação da zona de cozinhar .....	28
Desativação de segurança .....	28
<b>Alterar regulações</b> .....	29
Alterar o contador de horas de funcionamento do filtro de gorduras .....	29
Ativar/alterar o contador de horas de funcionamento do filtro de odores .....	30
Desativar o sistema de controlo de energia .....	30
Sinal sonoro das teclas sensoras .....	31
<b>Dicas de economia de energia</b> .....	32

<b>Limpeza e manutenção</b> .....	33
Revestimento exterior .....	33
Indicações especiais para superfícies em aço inoxidável.....	33
Filtro de gorduras .....	34
Trocar o filtro de gorduras .....	35
Filtro de carvão.....	36
Reiniciar o contador de horas de funcionamento do filtro de odores.....	36
Eliminar o filtro de odores .....	36
Filtros contra odores regeneráveis .....	37
<b>Serviço de assistência técnica</b> .....	38
Contacto no caso de avarias .....	38
Posição da placa de características.....	38
Garantia.....	38
<b>Instalação</b> .....	39
Antes da instalação .....	39
Recomendações de montagem .....	39
Material de instalação .....	39
Material de instalação para o funcionamento por circulação de ar .....	40
Outro material de instalação .....	40
Dimensões do aparelho .....	41
Distância entre a zona de cozinhar e o exaustor (S) .....	43
Ajustar a pala.....	44
Tubo de saída de ar.....	44
Válvula antirretorno.....	45
Água condensada .....	45
Silenciador.....	46
Ligação elétrica .....	47
<b>Dados Técnicos</b> .....	48
Acessório de aquisição posterior para funcionamento por circulação de ar.....	48
Declaração de Conformidade .....	48

## Medidas de segurança e precauções

---

Este exaustor corresponde às normas de segurança prescritas. A utilização inadequada pode, contudo, resultar em ferimentos para as pessoas e danos materiais.

Leia atentamente as instruções de utilização e montagem antes de colocar o exaustor em funcionamento. Elas contêm indicações importantes sobre a montagem, segurança, utilização e manutenção. Desta forma, não só estará a proteger-se, como também evita danos no exaustor.

Conforme a norma IEC 60335-1, a Miele chama expressamente a atenção para o facto de que o capítulo para a instalação do aparelho, assim como as indicações de segurança e os avisos, devem ser obrigatoriamente lidos e cumpridos.

A Miele não assume responsabilidade por danos ocorridos devido à inobservância destas indicações.

Guarde as instruções de utilização e montagem transmita-as a um eventual futuro proprietário.

### Uso adequado

- ▶ Este exaustor destina-se ao uso doméstico e em ambientes domésticos.
- ▶ Este exaustor não se destina a ser utilizado no exterior.
- ▶ Utilize o exaustor apenas a nível doméstico para extrair e limpar os vapores que se formam durante a preparação dos alimentos. Qualquer outra utilização não é permitida.
- ▶ O exaustor pode ser utilizado pelo sistema de circulação de ar sobre uma placa a gás mas não para ventilação da cozinha. Para isso, consulte um técnico especializado em gás.

## Medidas de segurança e precauções

---

▶ As pessoas que, devido às suas capacidades físicas, sensoriais ou psíquicas ou ainda por inexperiência ou desconhecimento, não estejam em condições de utilizar o exaustor com segurança terão de estar sob vigilância durante a utilização.

Estas pessoas só podem utilizar o exaustor sem serem vigiadas se o seu funcionamento lhes foi explicado de forma que o possam utilizar com segurança. Devem ainda de ter capacidade para reconhecer e compreender os possíveis perigos de uma utilização incorreta.

### Crianças em casa

▶ As crianças menores de 8 anos devem ser mantidas afastadas do exaustor, a menos que sejam continuamente supervisionadas.

▶ As crianças a partir dos 8 anos de idade só podem utilizar o exaustor sem serem vigiadas se o seu funcionamento lhes tiver sido explicado, de forma que o possam utilizar com segurança. As crianças devem ter capacidade para reconhecer e compreender os possíveis perigos de uma utilização incorreta.

▶ As crianças não devem efetuar trabalhos de limpeza ou manutenção no exaustor sem serem vigiadas.

▶ Vigie as crianças que se encontrem perto do exaustor. Não permita que as crianças brinquem com o exaustor.

▶ A luz da iluminação da zona de cozinhar é bastante intensa. Tome especial cuidado com os bebés, para que não olhem diretamente para as lâmpadas.

▶ Risco de asfixia! As crianças ao brincarem com o material de embalagem (películas, por exemplo) podem correr risco de asfixia caso se envolvam ou se cobrirem a cabeça com esse material. Mantenha o material de embalagem fora do alcance de crianças.

# Medidas de segurança e precauções

---

## Segurança técnica

- ▶ Uma instalação inadequada ou trabalhos de reparações e manutenção executados indevidamente podem ter consequências graves para o utilizador. Os trabalhos de instalação, manutenção ou de reparação só devem ser executados por técnicos autorizados Miele.
- ▶ Os danos no exaustor podem pôr a sua segurança em risco. Verifique se há algum dano visível. Nunca ponha um exaustor danificado em funcionamento.
- ▶ A segurança elétrica do aparelho só está garantida se a ligação à corrente for efetuada por meio de uma tomada com contato de segurança. Este requisito fundamental de segurança deve existir. Em caso de dúvida contacte um eletricista e mande rever a instalação elétrica.
- ▶ É possível um funcionamento temporário ou permanente num sistema de alimentação energética autossuficiente ou não-síncrono de rede (por ex. microrredes, sistemas de reserva). O pré-requisito para o funcionamento é que o sistema de alimentação elétrica esteja em conformidade com as especificações da EN 50160 ou comparável. As medidas de proteção previstas na instalação doméstica e neste produto Miele devem também ser asseguradas na sua função e modo de funcionamento em funcionamento isolado ou em funcionamento não-síncrono ou ser substituídas por medidas equivalentes na instalação. Como descrito, por ex., na publicação atual do VDE-AR-E 2510-2.
- ▶ Os dados sobre a ligação elétrica (frequência e tensão) mencionados na placa de características do exaustor devem corresponder à tensão da rede elétrica, para que sejam evitadas avarias no exaustor.  
Compare os dados de ligação antes de efetuar a ligação. Em caso de dúvida, contacte um eletricista.
- ▶ Tomadas múltiplas ou um cabo de prolongamento não garantem a segurança necessária (risco de incêndio). Não utilize estes dispositivos para ligar o exaustor à corrente elétrica.

## Medidas de segurança e precauções

---

- ▶ Utilize o exaustor só após estar montado, para que o correto funcionamento fique garantido.
- ▶ Este exaustor não pode ser utilizado em locais móveis (por ex. embarcações).
- ▶ Se eventualmente tocar em alguma peça condutora elétrica ou se efetuar alterações elétricas ou mecânicas pode possivelmente provocar avarias de funcionamento no exaustor.  
O revestimento só pode ser aberto para fins de montagem e limpeza e tal como se encontra descrito. Outras partes do revestimento não devem ser abertas.
- ▶ Perde o direito à garantia se o exaustor não for reparado por um técnico autorizado Miele.
- ▶ Se o cabo de ligação (caso exista) estiver danificado só um técnico qualificado poderá efetuar a sua substituição.
- ▶ As lâmpadas da iluminação estão instaladas de forma fixa. A substituição só pode ser efetuada por um técnico autorizado pela Miele ou pelo serviço de assistência técnica da Miele.
- ▶ O exaustor tem de ser desligado da corrente sempre que sejam efetuados trabalhos de instalação e manutenção assim como reparações. Só está desligado da corrente quando:
  - os disjuntores do quadro elétrico estiverem desligados; ou
  - os fusíveis roscados da instalação elétrica estiverem completamente desparafusados; ou
  - desligando a ficha (caso exista) da tomada. Não puxe pelo cabo elétrico mas sim pela ficha para desligar o aparelho da corrente.

## Medidas de segurança e precauções

### Funcionamento em simultâneo com outros aparelhos de combustão aberta

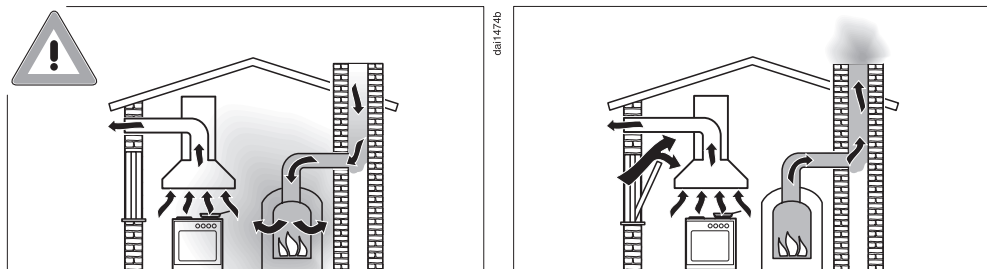

**⚠ Perigo de intoxicação por gases de combustão.**

Em caso de utilização simultânea do exaustor com um aparelho de combustão aberta no mesmo espaço ou com ventilação interligada, deve ter-se o máximo de cuidado.

Os aparelhos de combustão aberta extraem o ar de combustão do espaço de instalação e conduzem os gases de escape, através de um sistema de escape (por exemplo, chaminé), para o exterior. Estes podem ser, por exemplo, aparelhos de aquecimento de funcionamento a gás, óleo, madeira ou carvão, esquentadores, caldeiras, fogões ou fornos.

O exaustor extrai o ar ambiente da cozinha e dos espaços adjacentes. Isto aplica-se aos seguintes modos de funcionamento:

- modo de funcionamento por saída de ar;
- modo de funcionamento por recirculação de ar com caixa de ar recirculado disposta exteriormente.

A insuficiência de fornecimento de ar causa um vácuo. O ar necessário para a combustão é insuficiente. A combustão é prejudicada.

Os gases de combustão nocivos da chaminé ou da conduta de extração podem retornar para o espaço de habitação.

Isso pode ser fatal.



## Medidas de segurança e precauções

O funcionamento seguro é possível quando, durante o funcionamento simultâneo do exaustor e do aparelho de combustão aberta no mesmo espaço ou com ventilação interligada, é conseguido um vácuo de, no máximo, 4 Pa (0,04 mbar), evitando-se, assim, a sucção dos gases de escape do aparelho de volta para o interior.

Isto pode ser alcançado se o ar necessário para a combustão conseguir entrar através de aberturas que podem ser fechadas, por exemplo, em portas ou janelas. Neste caso, deve assegurar-se a existência de uma área de passagem suficiente da abertura de entrada de ar. Geralmente, uma caixa de entrada/extração por si só não é suficiente para garantir uma ventilação segura.

Ao efetuar a avaliação deve considerar-se sempre todo o sistema de ventilação da habitação. Para tal, procure aconselhamento junto de um limpa-chaminés competente.

Se o exaustor for utilizado no modo de funcionamento por circulação de ar, no qual o ar é devolvido para o espaço de instalação, então é seguro o funcionamento simultâneo com um aparelho de combustão aberta.

## Medidas de segurança e precauções

---

### Utilização adequada

▶ Risco de incêndio devido a chamas abertas.

Nunca trabalhe com chamas abertas sob o exaustor. Assim, é proibido, p. ex., flambear e grelhar com chamas abertas. O exaustor ligado puxa as chamas para dentro do filtro. A gordura acumulada na cozinha pode incendiar-se.

▶ O calor que se forma ao cozinhar numa placa a gás pode danificar o exaustor.

- Não mantenha a placa a gás ligada sem que o recipiente tape completamente o bico aceso. Mesmo que retire o recipiente de cima da placa a gás durante um curto espaço de tempo é necessário desligar a chama.
- Utilize um recipiente que corresponda ao tamanho da zona de cozinhar.
- Regule a chama de forma que não ultrapasse nunca a base do recipiente.
- Evite aquecer demasiadamente o recipiente (por ex. se cozinhar utilizando um recipiente Wok).

▶ A água condensada pode provocar danos por corrosão no exaustor. Ligue o exaustor sempre que utilizar uma zona de cozinha, para evitar a acumulação de água condensada.

▶ O óleo e a gordura sobreaquecidos podem inflamar e podem incendiar o exaustor.

Supervisione panelas, frigideiras e fritadeiras ao cozinhar com óleo e gordura. Mesmo em grelhadores elétricos, deve existir uma supervisão constante.

## Medidas de segurança e precauções

---

▶ Acumulação de gordura e sujidade prejudicam o funcionamento do exaustor.

Nunca utilize o exaustor sem os filtros, para que fique assegurada a limpeza dos vapores e fumos formados durante o cozinhar.

▶ Durante o tempo de cozinhar o exaustor aquece bastante devido ao calor proveniente dos recipientes.

Só depois do exaustor ter arrefecido é que pode tocar no revestimento do exaustor e nos filtros.

### Instalação adequada

▶ Considere as indicações do fabricante do seu equipamento de cozinha para saber se é possível o funcionamento em combinação com um exaustor.

▶ O exaustor não deve ser instalado sobre lareiras.

▶ Se a distância entre a zona de cozinhar e o exaustor for demasiado reduzida, podem ocorrer danos no exaustor.

Se não for especificada uma distância de segurança maior pelo fabricante do equipamento de cozinha, devem ser respeitadas as distâncias mínimas entre o aparelho e a borda inferior do exaustor indicadas no capítulo «Instalação».

Se existir mais do que um equipamento sob o exaustor, para os quais são válidas diferentes distâncias de segurança, deve ser sempre observada a distância maior.

▶ Para fixar o exaustor, deve prestar atenção às indicações mencionadas no capítulo «Instalação».

▶ Os componentes podem ter pontas afiadas e provocar ferimentos.

Utilize luvas de proteção durante a montagem.

▶ Só devem ser utilizados tubos de evacuação do ar de material não inflamável. Em lojas da especialidade ou nos serviços Miele pode obter tubos de saída de ar adequados.

## **Medidas de segurança e precauções**

---

- ▶ O tubo de evacuação do ar não deve ser conduzido para uma chaminé por onde sejam evacuados fumos ou gases.
- ▶ Se o ar for conduzido através de uma chaminé, de evacuação de fumos ou gases fora de serviço, devem ser seguidas as normas em vigor.

### **Limpeza e manutenção**

- ▶ Existe risco de incêndio se a limpeza não for efetuada de acordo com o indicado no livro de instruções.
- ▶ O vapor de um aparelho de limpeza a vapor, pode atingir peças condutoras elétricas e provocar curto-circuito. Nunca utilize um aparelho de limpeza a vapor para limpar o aparelho.

### **Acessórios e peças de substituição**

- ▶ Utilize apenas acessórios originais Miele. Se forem montados ou ligados outros acessórios ou peças, fica excluído o direito à garantia.
- ▶ Só com peças originais é que a Miele garante o cumprimento das condições de segurança. As peças com defeito só podem ser substituídas por peças originais Miele.
- ▶ A Miele oferece-lhe uma garantia de entrega de até 15 anos, mas não inferior a 10 anos, para peças de substituição funcionais após o final de produção da série do seu exaustor.

# O seu contributo para a proteção do ambiente

---

## Eliminação da embalagem

A embalagem é utilizada para o manuseamento e protege o aparelho contra danos que possam ocorrer durante o transporte. Os materiais da embalagem são selecionados do ponto de vista ecológico e de eliminação e são geralmente recicláveis.

A devolução da embalagem ao ciclo de reciclagem contribui para a economia de matérias-primas. Utilize pontos de recolha de resíduos com triagem de materiais e possibilidades de devolução das embalagens. O seu distribuidor Miele aceita de volta as embalagens de transporte.

## Eliminação do aparelho em fim de vida útil

Os equipamentos elétricos e eletrónicos contêm diversos materiais valiosos. Também contêm determinadas substâncias, misturas e componentes necessários para o seu funcionamento e segurança. No lixo doméstico, bem como no caso de tratamento incorreto, estes podem causar danos na saúde das pessoas e no ambiente. Por isso, não coloque o seu equipamento em fim de vida útil, em nenhuma circunstância, no lixo doméstico.



Em vez disso, utilize os pontos oficiais de recolha criados para a entrega e reciclagem gratuita de equipamentos elétricos e eletrónicos da sua junta de freguesia, de distribuidores Miele ou da Miele. A eliminação de eventuais dados pessoais do equipamento em fim de vida útil é um processo, do ponto de vista legal, da sua responsabilidade. Está legalmente obrigado a retirar de forma não destrutiva as pilhas e as baterias usadas não fechadas de forma fixa no aparelho, bem como as lâmpadas que possam ser retiradas de forma não destrutiva. Entregue-as num ponto de recolha adequado onde possam ser entregues de forma gratuita. Mantenha o seu equipamento em fim de vida útil fora do alcance de crianças, até ser transportado.

# Vista geral do exaustor

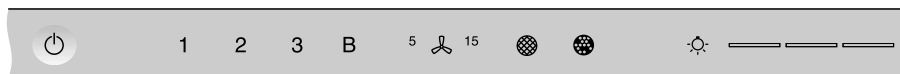
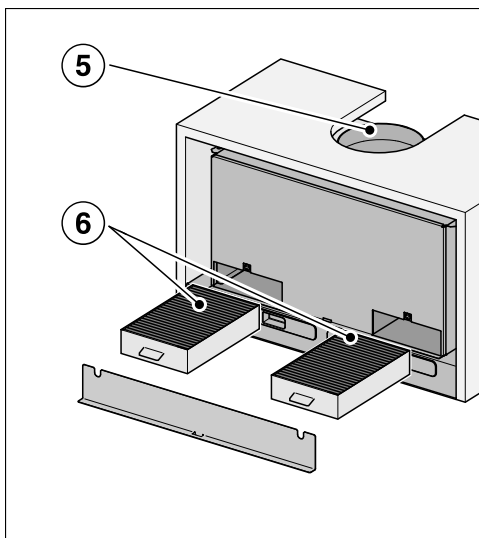
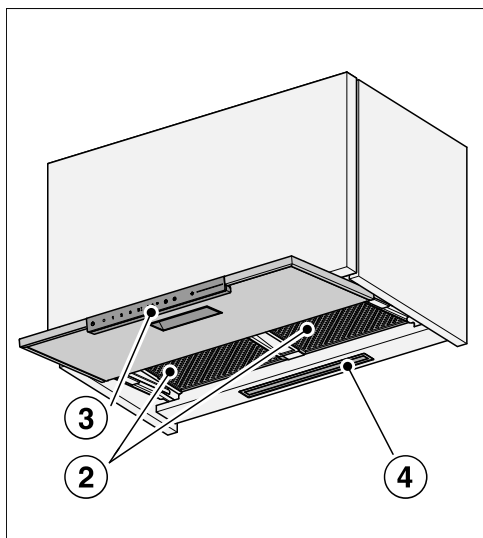
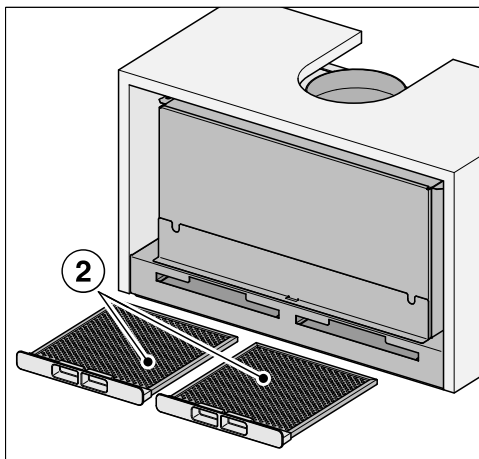
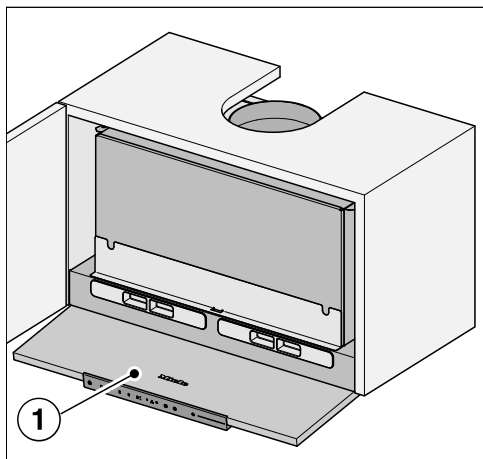

7

8

9

10

11

12

13

- ① Pala extraível
- ② Filtro de gorduras
- ③ Elementos de comando
- ④ Iluminação da zona de cozinhar
- ⑤ Canhão de saída de ar
- ⑥ Filtro de odores  
Filtros de odores descartáveis ou regeneráveis  
Acessório de aquisição posterior para funcionamento por circulação de ar
- ⑦ Tecla sensora para ligar e desligar o exaustor
- ⑧ Teclas sensoras para ligar e desligar o ventilador e para regular a potência do ventilador
- ⑨ Tecla sensora para a função de funcionamento continuado
- ⑩ Tecla sensora para o contador de horas de funcionamento do filtro de gorduras
- ⑪ Tecla sensora para o contador de horas de funcionamento do filtro de odores
- ⑫ Tecla sensora para ligar/desligar e reduzir a iluminação da zona de cozinhar
- ⑬ Teclas sensoras para seleção e apresentação dos níveis de iluminação

## Descrição de funcionamento

---

Dependendo do modelo do exaustor são possíveis as seguintes funções:

### Sistema de funcionamento por saída de ar



da10494a

O ar aspirado passa pelo filtro de gorduras e depois é conduzido para o exterior.

### Funcionamento por circulação de ar

(só com o conjunto de adaptação e filtros de carvão que podem adquiridos em separado, consulte «Caraterísticas técnicas»)



da10494b

O ar aspirado é limpo pelos filtros de gorduras e adicionalmente pelos filtros de carvão. No final o ar volta à cozinha.









# Primeira colocação em funcionamento

## Selecionar o funcionamento por saída de ar ou o funcionamento por circulação de ar

O exaustor é adequado para o funcionamento por saída de ar como para o funcionamento por circulação de ar. A potência do ventilador é ajustada ao modo de funcionamento selecionado. De fábrica está regulado o funcionamento por circulação de ar. Para o funcionamento por saída de ar deve efetuar a conversão do exaustor.

A conversão para o funcionamento por saída de ar ocorre desativando o controlador de horas de funcionamento para o(s) filtro(s) contra odores.

- Puxe a pala para fora.
- Desligue o ventilador com a tecla **2** e a iluminação com a tecla .
- Mantenha a tecla de funcionamento continuado  pressionada até os símbolos do filtro de gorduras  e do filtro contra odores  se iluminarem.
- Toque no símbolo do filtro contra odores .

O símbolo do filtro contra odores  e uma indicação do nível de potência do ventilador piscam.

- Toque na tecla **B**.
- Confirme o processo através da tecla do filtro contra odores .

Apagam-se todas as luzes de controlo.

Está definido o funcionamento por saída de ar.

Se não confirmar dentro de 4 minutos, a regulação anterior é mantida.

## Instalar a Miele@home

Pré-requisito:

- uma rede Wi-Fi
- a app Miele
- uma conta de utilizador da Miele. Pode criar a conta de utilizador através da app Miele.

O seu exaustor está equipado com um módulo Wi-Fi integrado. Ligue o exaustor a uma rede Wi-Fi doméstica. Em seguida, pode operar o exaustor através da app Miele.

Se a placa da Miele também estiver ligada à rede doméstica WiFi, pode usar o controlo automático do exaustor através da função Con@ctivity.

Certifique-se de que, no local onde o seu exaustor está instalado, existe um sinal de rede Wi-Fi suficientemente forte.

Pode fazer a ligação à rede Wi-Fi doméstica com a aplicação Miele ou através do WPS.

# Primeira colocação em funcionamento

## Disponibilidade Miele@home

A utilização da app Miele depende da disponibilidade do serviço Miele@home no seu país.

O serviço da Miele@home não está disponível em todos os países.

Saiba mais sobre a disponibilidade no website [www.miele.pt](http://www.miele.pt).

## App Miele

Pode fazer o download da app Miele a partir da Apple App Store® ou do Google Play™.



## Ligar por meio da app

Pode criar a ligação à rede através da app Miele.

- Instale a app Miele no seu dispositivo móvel.

Para o registo necessita do seguinte:

1. palavra-passe da sua rede Wi-Fi
2. palavra-passe do seu exaustor



A palavra-passe do exaustor é formada pelos últimos 9 dígitos do número de produção, que se encontram na placa de características.

A placa de características encontra-se no compartimento quando remove a tampa para o espaço de montagem do filtro de carvão.



- Inicie o registo do aparelho na app. Siga os passos de registo.



Se ocorrer o pedido para ativar a Wi-Fi do exaustor, proceda da seguinte forma:

# Primeira colocação em funcionamento

- Toque na tecla ligar/desligar .

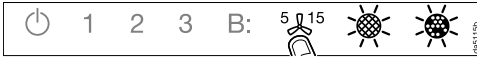
Todos os símbolos se iluminam com luminosidade reduzida.



- Mantenha a tecla de funcionamento continuado  pressionada até os símbolos do filtro de gorduras  e do filtro de odores  se iluminarem.

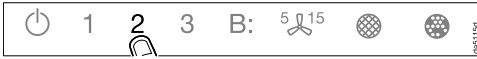

- Toque na tecla **2**.



**2** acende de forma contínua, **3** pisca.

O exaustor está disponível para ligação durante os próximos 2 minutos.



- Siga os restantes passos na app.



Após ligação bem-sucedida, **2** e **3** acendem continuamente.



- Saia do modo de ligação ao exaustor, pressionando a tecla de funcionamento continuado .

O exaustor pode agora ser operado com a app.



## Ligar por meio de WPS

O seu router Wi-Fi tem de ser compatível com WPS (WiFi Protected Setup).

- Toque na tecla ligar/desligar .

Todos os símbolos se iluminam com luminosidade reduzida.



- Mantenha a tecla de funcionamento continuado  pressionada até os símbolos do filtro de gorduras  e do filtro de odores  se iluminarem.



- Toque na tecla **2**.



**2** acende de forma contínua, **3** pisca.

A ligação Wi-Fi tem de ser iniciada simultaneamente no exaustor e no seu router WPS.



- No exaustor, pressione a tecla **B** após alguns segundos.



Após um breve momento, acende **2** de forma contínua, **3** e **B** piscam.

O exaustor está disponível para ligação durante os próximos dois minutos.

## Primeira colocação em funcionamento



- Inicie a ligação WPS no seu router Wi-Fi.

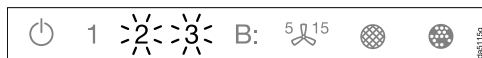

Após ligação bem-sucedida, **2** e **3** acendem continuamente.



- Saia do modo de ligação ao exaustor, pressionando a tecla de funcionamento continuado <sup>5</sup> <sup>15</sup>.

O exaustor pode agora ser operado com a app.

Caso a ligação não tenha sido estabelecida, possivelmente não foi suficientemente rápido a ativar o WPS no seu router. Efetue novamente os passos acima mencionados.

**Dica:** Se o router Wi-Fi não dispuser de WPS como método de ligação, efetue a integração através da app da Miele.

### Cancelar o registo Wi-Fi (repor as regulações de fábrica)

Para estabelecer uma nova ligação sem fios, deve primeiro separar a ligação Wi-Fi existente.

- Toque na tecla ligar/desligar

Todos os símbolos se iluminam com luminosidade reduzida.

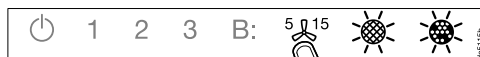

- Mantenha a tecla de funcionamento continuado <sup>5</sup> <sup>15</sup> pressionada até os símbolos do filtro de gorduras e do filtro de odores se iluminarem.



- Toque na tecla **1**.

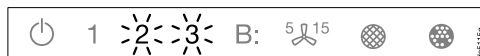

No caso de uma ligação Wi-Fi existente, **2** e **3** acendem de forma contínua.

O exaustor fica disponível para a desconnexão nos dois minutos seguintes.

# Primeira colocação em funcionamento

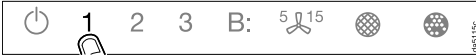

- Toque na tecla **1**.



- 2** acende de forma contínua e **3** pisca.



- Ao fim de alguns segundos, piscam **2** e **3**. A ligação está desconectada.



- Saia do modo de desconexão ao exaustor pressionando a tecla de funcionamento continuado  $5 \text{ } \updownarrow \text{ } 15$ .

A ligação Wi-Fi está desconectada. Pode ser estabelecida uma nova ligação.

## Configurar a Con@ctivity

A Con@ctivity descreve a comunicação direta entre uma placa elétrica Miele e um exaustor Miele. Esta permite o comando automático do exaustor dependendo da situação de funcionamento da placa elétrica Miele.

- Ao ligar a placa também ativa a iluminação da zona de cozinhar e ao fim de um curto espaço de tempo liga o ventilador do exaustor.
- Durante o tempo de cozinhar o exaustor ativa automaticamente a potência de funcionamento. O nível de potência depende do número de zonas da placa que estejam ligadas e do nível de funcionamento selecionado.
- No final do tempo de cozinhar tanto o ventilador como a iluminação da zona de cozinhar desligam após o tempo de funcionamento continuado predefinido terminar.

Informações detalhadas sobre esta função encontram-se no capítulo «Utilização».

# Primeira colocação em funcionamento

## Con@ctivity através da rede doméstica WiFi (Con@ctivity 3.0)

Condição prévia:

- Rede Wi-Fi doméstica
- Placa da Miele com ligação por Wi-Fi

- Conecte o exaustor e a sua placa à rede doméstica Wi-Fi (consulte o capítulo «Instalar a Miele@home»).

A função Con@ctivity é automaticamente ativada.

## Con@ctivity por meio de uma ligação direta WiFi (Con@ctivity 3.0)

Condição prévia:



- Placa da Miele com ligação por WiFi

Se não possuir uma rede doméstica, pode estabelecer uma ligação direta entre a placa e o exaustor.

- Toque na tecla ligar/desligar .

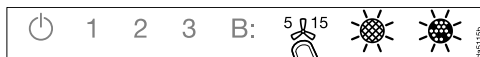
Todos os símbolos se iluminam com luminosidade reduzida.



- Mantenha a tecla de funcionamento continuado  pressionada até os símbolos do filtro de gorduras  e do filtro de odores  se iluminarem.

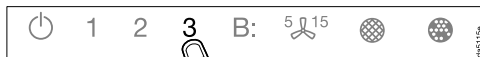

- Toque na tecla **3**.

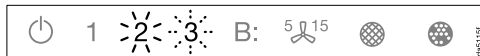

**2** acende de forma contínua, **3** pisca.

O exaustor está disponível para ligação durante os próximos 2 minutos.

# Primeira colocação em funcionamento

- Inicie a ligação Wi-Fi na placa. Pode obter informações sobre este tópico nas instruções de utilização da placa.

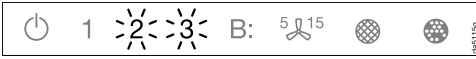

Após ligação bem-sucedida, **2** e **3** acendem continuamente.



- Saia do modo de ligação ao exaustor, pressionando a tecla de funcionamento continuado  $5 \frac{1}{2}$ .

A Con@ctivity está agora ativada.

Se existir a ligação Wi-Fi direta, a placa e o exaustor não podem ser integrados numa rede doméstica. Se tal for pretendido mais tarde, primeiro deve desligar a ligação Wi-Fi direta entre a placa e o exaustor (consulte a secção «Desativar Wi-Fi»).

## Repetir a ligação

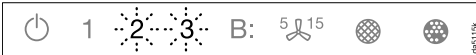

Se a ligação não for possível, **2** e **3** piscam, ou o processo é cancelado pelo exaustor.

- Desconecte a ligação no exaustor (consulte a secção «Desativar Wi-Fi») e na placa.
- Repita a ligação.

## Utilização (funcionamento automático)

Quando a Con@ctivity estiver ativada, o exaustor trabalha sempre em funcionamento automático (consulte o capítulo «Primeira colocação em funcionamento», secção «Instalar a Con@ctivity»).

Se pretender utilizar o exaustor manualmente, consulte o capítulo «Utilização (Funcionamento manual)», secção «Cozinhar sem a função Con@ctivity».

### Cozinhar com a função Con@ctivity (Funcionamento automático)

- Ligue uma zona de cozinhar numa potência à sua escolha.

A luz do exaustor acende.

- Puxe a pala para fora.

O ventilador inicia o funcionamento no nível **2**.

Durante o tempo de cozinhar, o exaustor ativa automaticamente o nível do ventilador.

O nível de potência do ventilador depende do número de zonas da placa que estejam ligadas e do nível de funcionamento selecionado.

- Se seleccionar na placa um nível de potência mais elevado ou ligar várias zonas, o exaustor também liga num nível do ventilador mais elevado.
- Se reduzir o nível de potência na placa ou desligar a placa, o nível do ventilador também é adaptado.

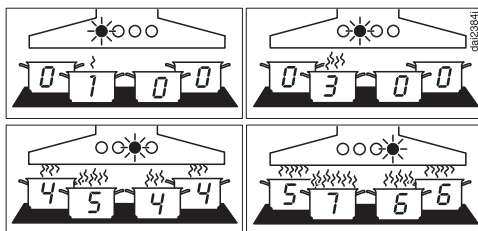

Exemplos para níveis de potência do ventilador **1** até **B**

### Tempo de reacção

O exaustor reage com atraso. Assim é tido em consideração, que a alteração do nível de potência na placa não leva de imediato à produção de mais ou menos vapores/fumos.

Uma vez que a placa envia informações em intervalos ao exaustor, isso também pode provocar atrasos.

A reacção acontece dentro de poucos segundos ou de alguns minutos.



# Utilização (funcionamento automático)

---

## Confeção

- Se, por exemplo, ligar uma zona de cozinhar na potência máxima e após aprox. 10 segundos a 4 minutos reduzir a potência (60 segundos até 5 minutos no caso de uma placa Highlight),

tal será reconhecido pelo exaustor como um processo de confeção.

O exaustor liga e comuta, após reduzir a potência da placa para o nível de potência 3, permanecendo nessa posição durante aprox. 5 minutos.

Depois, o nível de funcionamento do ventilador é determinado pela função Con@ctivity.

Mas também pode selecionar manualmente outro nível de potência do ventilador.

## Desligar

- Desligue todas as zonas da placa.

O motor do exaustor irá reduzir a potência gradualmente, durante os próximos minutos e no final desliga.

Assim, o ar da cozinha fica limpo de vapores e odores a comida.

- A partir do nível Booster o ventilador comuta de imediato para o nível 3.
- Se o ventilador estiver a funcionar no nível 3, irá comutar ao fim de aprox. 1 minuto para o nível 2.
- A partir do nível 2 volta, ao fim de 2 minutos, ao nível 1.
- Ao fim de 2 minutos no nível 1, o ventilador desligará automaticamente.
- Após mais 30 segundos, a iluminação da zona de cozinhar desliga.

O processo de cozinhar terminou.

Caso a pala se mantenha retirada, o exaustor é automaticamente ligado da próxima vez que a zona da placa for ligada:

O ventilador liga alguns segundos após ligar a zona da placa, primeiro brevemente no nível **2** e depois, imediatamente no nível **1**. O funcionamento seguinte ocorre automaticamente.

## Utilização (funcionamento automático)

---

### Sair temporariamente do funcionamento automático

Durante o processo de cozinhar pode sair temporariamente do processo automático:

- selecionando manualmente outro nível de potência do ventilador, ou
- desligando o exaustor manualmente, ou
- ativando a função de funcionamento continuado  do exaustor. O ventilador desliga automaticamente no final do tempo de funcionamento continuado selecionado, e a iluminação permanece ligada.

Agora, as funções do exaustor são comandadas manualmente (consultar o capítulo «Utilização (Funcionamento manual)»).

### Voltar ao funcionamento automático

O exaustor volta ao funcionamento automático se:

- após selecionar um nível de potência manualmente, não efetuar qualquer seleção no exaustor durante 5 minutos, ou
- o nível de potência selecionado manualmente corresponder novamente ao selecionado automaticamente, ou
- o ventilador do exaustor e a placa estiveram mais de 30 segundos desligados.

Ao ligar a placa da próxima vez, o exaustor entra novamente em funcionamento automático.

Também tem a opção de operar manualmente o exaustor para um processo de cozinhar completo.

- Ligue o ventilador do exaustor **antes** da placa.

Se, depois de cozinhar, o exaustor e a placa estiveram mais de 30 segundos desligados, ao ligar a placa da próxima vez, o exaustor entra novamente em funcionamento automático.

# Utilização (funcionamento manual)

## Cozinhar sem função Con@ctivity (Funcionamento manual)

Nas seguintes situações, o exaustor é comandado manualmente:

- a função Con@ctivity não está ativada.
- a função Con@ctivity foi desativada temporariamente (consulte o capítulo «Utilização (Funcionamento automático)», seção «Sair do funcionamento automático temporariamente»).

## Ligar o ventilador

Ligue o ventilador assim que começar a cozinhar. Assim, os vapores da cozedura podem ser eliminados desde o início.

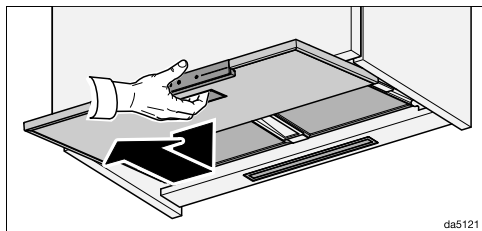

- Puxe a pala para fora. Para obter uma extração otimizada e um nível de ruído baixo, puxe a pala completamente para fora.

O ventilador inicia o funcionamento no nível **2**.

## Selecionar o nível de potência

Para vapor/fumo e odores de intensidade fraca até forte, tem os níveis de potência **1** até **3** à disposição.

Para formação temporária excessiva de fumo/vapor e odores, por ex. ao fritar, seleccione o nível **B** como nível Booster.

- Seleccione o nível de potência pretendido tocando numa das teclas **1** até **B**.

## Selecionar o segundo nível Booster

- Se seleccionar o nível Booster, acende-se o símbolo **B•**. Se quiser de novo um aumento do nível de potência toque na tecla **B** novamente.

O símbolo **B•** acende.

O segundo nível Booster está ativado. O débito de ar é aumentado por um curto espaço de tempo.

## Comutar os níveis Booster

Se o sistema de gestão de energia estiver ativado (pré-definido), o primeiro nível Booster **B•** é automaticamente comutado de novo para o nível **3** após 5 minutos.

O segundo nível Booster **B•** é comutado após 2 minutos (mesmo com o sistema de gestão de energia desativado).

## Utilização (funcionamento manual)









---

### Selecionar o funcionamento continuado

Deixe o ventilador a funcionar durante alguns minutos após terminar de cozinhar. O ar da cozinha fica limpo de vapores e odores a comida.

São, assim, evitados resíduos no exaustor e os odores daí resultantes.

A função de funcionamento continuado garante que o ventilador se desligue automaticamente após um período de tempo pré-selecionado.

- Após terminar o processo de cozinhar e com o ventilador ligado, toque na tecla de funcionamento continuado <sup>5</sup> <sup>15</sup>
- 1 vez: o ventilador desliga ao fim de 5 minutos (**5**  acende).
- 2 vezes: o ventilador desliga ao fim de 15 minutos ( **15** acende).
- Se voltar a tocar de novo na tecla de funcionamento continuado <sup>5</sup> <sup>15</sup>, o ventilador permanece ligado (<sup>5</sup> <sup>15</sup> apaga-se).



### Desligar o ventilador

- Se tocar de novo na tecla do nível ativo de potência do ventilador, o ventilador desliga-se.
- O ventilador desliga-se também quando empurra a pala.

### Ligar/desligar/reduzir a iluminação da zona de cozinhar

- Pode ligar e desligar a iluminação da zona de cozinhar puxando ou recolhendo a pala.
- Com a placa extraída, pode ligar e desligar a iluminação da zona de cozinhar com a tecla iluminação .

Ao ligar, a luz acende na sua luminosidade máxima. As 3 barras ao lado da tecla de iluminação  acendem-se.

- Com a luz ligada, mantenha a tecla de iluminação  pressionada. A luz escurece até que deixe de pressionar a tecla.
- Ao voltar a manter pressionada a tecla de iluminação , a luz vai ficando cada vez mais brilhante até que deixe de pressionar a tecla.
- Em alternativa pode selecionar 3 níveis de luminosidade tocando nas barras junto à tecla de iluminação .

### Desativação de segurança

Se o sistema de gestão de energia estiver desativado, o ventilador e a da zona de cozinhar do exaustor irão desligar-se automaticamente ao fim de 12 horas.

- Para reativar pressione a tecla ligar/desligar .

Todas as regulações são efetuadas com o exaustor desligado.

- Puxe a pala e desligue o ventilador e a iluminação.

## Alterar o contador de horas de funcionamento do filtro de gorduras



O contador de horas de funcionamento pode ser programado de acordo com os seus hábitos de cozinhar.

De fábrica está regulado um intervalo correspondente a 30 horas.

- Faz todo o sentido seleccionar 20 horas de intervalo de limpeza se fritar com frequência.
- Mesmo que só cozinhe ocasionalmente, é útil seleccionar um intervalo de limpeza curto. Desta forma, impede que a gordura se acumule e endureça, o que dificultaria a limpeza.
- Podem ser seleccionados intervalos de limpeza de 40 ou 50 horas se cozinhar regularmente utilizando pouca gordura.

- Toque na tecla ligar/desligar .

Todos os símbolos se iluminam com luminosidade reduzida.

- Mantenha a tecla de funcionamento continuado  pressionada até os símbolos do filtro de gorduras  e do filtro de odores  se iluminarem.

- Toque no símbolo do filtro de gorduras .

O símbolo do filtro de gorduras  e uma indicação do nível de potência do ventilador piscam.

As indicações **1** até **B** indicam o tempo seleccionado:

Indicação **1** ..... 20 horas

Indicação **2** ..... 30 horas

Indicação **3** ..... 40 horas

Indicação **B** ..... 50 horas

- Toque nos números para seleccionar o tempo pretendido.
- Confirme o processo através da tecla do filtro de gorduras . Se não confirmar dentro de 4 minutos, a regulação anterior é mantida.

## Alterar regulações

### Ativar/alterar o contador de horas de funcionamento do filtro de odores

Os filtros de odores são necessários para o funcionamento por circulação de ar.



O contador de horas de funcionamento pode ser programado de acordo com os seus hábitos de cozinhar.

Para o funcionamento por saída de ar, o mesmo deve ser desativado.

De fábrica está regulado um intervalo de substituição de 180 horas.

- Toque na tecla ligar/desligar .

Todos os símbolos se iluminam com luminosidade reduzida.

- Mantenha a tecla de funcionamento continuado  pressionada até os símbolos do filtro de gorduras  e do filtro de odores  se iluminarem.

- Toque no símbolo do filtro de odores .

O símbolo do filtro de odores  e uma indicação do nível de potência do ventilador piscam.

As indicações **1** até **B** indicam o tempo selecionado:

Indicação <b>1</b> .....	120 horas
Indicação <b>2</b> .....	180 horas
Indicação <b>3</b> .....	240 horas
Indicação <b>B</b> .....	desativado

- Toque nos números para selecionar o tempo pretendido.

- Confirme o processo através da tecla do filtro de odores . Se não confirmar dentro de 4 minutos, a regulação anterior é mantida.

### Desativar o sistema de controlo de energia



Tenha em conta que a desativação poderá levar ao aumento do consumo de energia.

### Desativar/ativar o sistema de gestão de energia

- Toque na tecla ligar/desligar .



Todos os símbolos se iluminam com luminosidade reduzida.

- Mantenha a tecla de funcionamento continuado  pressionada.

Após alguns segundos iluminam-se os símbolos do filtro de gorduras  e do filtro de odores , após mais 5 segundos ilumina-se a indicação **1** do nível de potência do ventilador.

A pala é extraída.

- No final, toque sucessivamente

- na tecla de iluminação ,
- na tecla **1** e novamente
- na tecla de iluminação .

Se o sistema de gestão de energia estiver ativado, as indicações **1** e **B** acendem de forma continuada.

Se estiver desativado, as indicações **1** e **B** piscam.

- Para desativar o sistema de gestão de energia, pressione a tecla **1**.

As indicações **1** e **B** ficam intermitentes.

- Para ativar pressione a tecla **B**.

As indicações **1** e **B** acendem de forma contínua.

- Confirme o processo através da tecla de funcionamento continuado .

Todas as lâmpadas apagam-se.

Se não confirmar o processo dentro de 4 minutos, a regulação anterior é mantida.



## Sinal sonoro das teclas sensoras

Se selecionar uma função com teclas sensoras, soa um sinal sonoro breve para confirmação.

O sinal sonoro pode ser desligado.

- Toque na tecla ligar/desligar .

Todos os símbolos se iluminam com luminosidade reduzida.

- Mantenha a tecla de funcionamento continuado  pressionada até os símbolos do filtro de gorduras  e do filtro de odores  se iluminarem.

- Toque na tecla **B**.

O sinal sonoro está desligado.

- Se quiser voltar a ligar o sinal sonoro, proceda da mesma forma.

Após o exaustor ter sido desconectado da rede elétrica ou após uma falha de energia, o sinal sonoro é ligado novamente independentemente da última regulação.

## Dicas de economia de energia

---

Este exaustor funciona com elevada eficiência e poupança de energia. As seguintes medidas são um contributo para uma utilização mais económica.

- Providencie um bom arejamento da cozinha. Se não entrar ar suficiente para a cozinha durante o funcionamento por saída de ar, o exaustor não funciona com eficiência e os ruídos de funcionamento aumentam.
- Cozinhe selecionando uma potência mais baixa. Menos fumos e vapores significam que pode selecionar um nível de funcionamento mais baixo no exaustor e, com isso, obtém menor consumo de energia.
- Efetue a limpeza dos filtros ou substitua-os regularmente. Filtros muito sujos reduzem o débito, aumentam o risco de incêndio e significam um risco de higiene.
- Utilize a função Con@ctivity. O exaustor é ligado e desligado automaticamente. O exaustor seleciona o nível de potência ideal para o tipo de cozinhado, garantindo assim um baixo consumo de energia.
- Ao utilizar o exaustor manualmente para um processo completo de cozinhar, tome nota do seguinte:
  - Verifique no exaustor o nível de potência selecionado. Na maioria das vezes, é suficiente um baixo nível de potência. Utilize o nível de Booster apenas se for necessário.
  - Caso haja uma elevada formação de vapores, mude atempadamente para um nível de potência mais alto. Isso é mais eficiente do que tentar eliminar o vapor acumulado na cozinha deixando o exaustor a funcionar por um tempo prolongado.
  - Certifique-se de que desligou o exaustor no final do processo de cozinhar. Se, após a cozedura, o ar da cozinha ainda tiver de ser limpo de vapores residuais e odores, use a função de funcionamento continuado. O ventilador desliga de forma automática com a função de funcionamento continuado.



 Antes de efetuar a limpeza e manutenção do exaustor, desligue-o da corrente elétrica (consulte o capítulo «Medidas de segurança e avisos»).

## Revestimento exterior

### Generalidades

 As superfícies e os elementos de comando são sensíveis a arranhões e cortes.

Por este motivo siga as instruções de limpeza indicadas a seguir.

- Limpe a superfície do aparelho e os elementos de comando somente com um pano ou uma esponja, água quente e um pouco de detergente de lavar a louça.
- Seque as superfícies logo de seguida com um pano seco.

Não utilize

- produtos de limpeza que contenham soda, ácido, cloro, detergentes com dissolventes,
- produtos abrasivos, como por ex. os que contenham areia e também pó ou esfregões abrasivos com restos de detergente.

### Indicações especiais para superfícies em aço inoxidável

Além de todas as indicações para a limpeza das superfícies em aço inoxidável, também pode ser usado um produto de limpeza não abrasivo para aço inoxidável.

Para evitar que o aparelho volte a ficar sujo rapidamente, recomendamos a utilização de um produto de tratamento de aço inoxidável (disponível na Miele).

### Indicações especiais para superfícies em vidro

- Além das indicações gerais pode utilizar um produto de limpeza para superfícies em vidro.

# Limpeza e manutenção

## Filtro de gorduras

 Risco de incêndio

Os filtros de gorduras saturados de gordura significam risco de incêndio. Efetue a limpeza do filtro de gorduras regularmente.

Os filtros de gorduras metálicos reutilizáveis no aparelho retêm as partículas sólidas dos vapores (gordura, pó, etc.) e impedem que o exaustor se suje.

Os filtros de gorduras têm de ser limpos regularmente.

Um filtro de gorduras muito sujo não funciona em toda a potência de sucção e leva a mais contaminação do exaustor e da cozinha.

## Intervalos de limpeza

A gordura acumulada durante um longo período de tempo endurece e dificulta a limpeza. Por isso, recomendamos a lavagem do filtro de gorduras após cada 3 a 4 semanas.

O contador de horas de funcionamento, através do símbolo do filtro de gorduras aceso , lembra que é necessário efetuar regularmente a limpeza dos filtros de gorduras.

## Retire os filtros de gorduras.

 O filtro pode cair ao ser manuseado.

O que pode provocar danos no filtro e na zona de cozinhar.

Ao manusear mantenha o filtro seguro na mão.

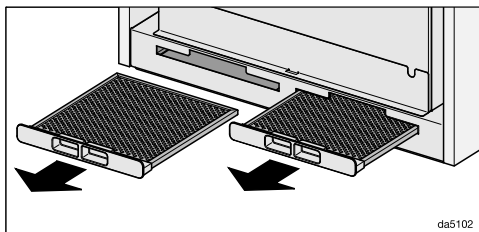

- Retire os filtros de gorduras do compartimento situado na zona frontal do aparelho.

## Lavagem manual do filtro de gorduras

- Efetue a lavagem dos filtros de gorduras utilizando uma escova e água quente à qual deve adicionar detergente suave de lavar a louça. Utilize detergente de lavar a louça manualmente que não seja concentrado

## Produtos de limpeza inadequados

Produto de limpeza não adequado pode, caso seja utilizado regularmente, provocar danos na superfície do filtro de gorduras.

Não devem ser utilizados os seguintes produtos de limpeza:

- produtos anticalcário
- detergente abrasivo em pó ou líquido
- detergentes multiuso e spray desengordurante
- sprays para limpeza de fornos

## Lavagem dos filtros de gorduras na máquina de lavar a louça

- Coloque os filtros de gorduras em posição vertical ou inclinada no cesto inferior. Verifique se o braço de lavagem se movimenta livremente.
- Utilize detergente para máquinas de lavar louça domésticas.
- Selecione um programa com uma temperatura de, pelo menos 50 °C, e, no máximo, 65 °C.

Ao lavar o filtro de gorduras na máquina de lavar a louça, e dependente do detergente utilizado, podem aparecer manchas na superfície interior do filtro. Esta situação não tem qualquer influência no funcionamento do filtro de gorduras.

## Depois da limpeza

- Após a lavagem, coloque os filtros sobre uma superfície absorvente para que sequem rapidamente.
- Antes de voltar a encaixar os filtros de gorduras efetue a limpeza do interior do aparelho, prevenindo assim risco de incêndio.
- Volte a encaixar os filtros de gorduras.

## Reiniciar o contador de horas de funcionamento do filtro de gorduras

Após a limpeza, é necessário reiniciar o contador de horas de funcionamento.

- Com o ventilador ligado, toque na tecla do filtro de gorduras  durante aprox. 3 segundos, até que a tecla sensora **1** fique a piscar.

O símbolo do filtro de gorduras  apaga-se.

## Trocar o filtro de gorduras

A utilização e limpeza regulares podem provocar o desgaste das superfícies dos filtros.

Se notar qualquer dano, substitua os filtros de gordura.

Os filtros de gorduras podem ser obtidos através do serviço de assistência técnica da Miele (consulte o final destas instruções de utilização) ou através do seu distribuidor Miele.

# Limpeza e manutenção

## Filtro de carvão

No funcionamento por circulação de ar, têm de ser, adicionalmente, utilizados dois filtros de carvão além dos filtros de gorduras. Estes eliminam os odores que se foram formando durante o processo de cozinhar.

Os filtros de carvão podem ser obtidos através da loja Miele online ou nos serviços Miele (consulte as páginas finais destas instruções) ou através dos Agentes Miele.

A designação do modelo encontra-se no capítulo «Dados técnicos».

## Colocar/substituir o filtro contra odores

Por cima dos filtros de gorduras encontram-se os espaços para encaixar os filtros contra odores.

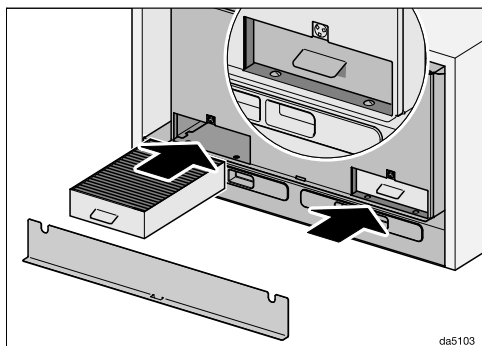

- Retire a tampa. Esta está fixa por ímanes.
- Retire os filtros contra odores da embalagem.
- Encaixe os filtros contra odores nos compartimentos até ao fim.
- Volte a colocar a tampa.

## Intervalo de substituição

Proceda à substituição dos filtros de odores sempre que estes perderem a eficácia, no máximo a cada 6 meses.

O contador de horas de funcionamento sinaliza através da iluminação do símbolo correspondente aos filtros de carvão que deverá efetuar a substituição dos filtros de carvão.

## Reiniciar o contador de horas de funcionamento do filtro de odores

Após a substituição, o contador de horas de funcionamento tem de ser reiniciado.

- Com o ventilador ligado, toque na tecla do filtro de odores  durante aprox. 3 segundos, até que só a indicação **1** fique a piscar.

O símbolo do filtro de odores  apaga-se.

## Eliminar o filtro de odores

- Elimine os filtros de odores usados no lixo doméstico.

## Filtros contra odores regeneráveis

Para este exaustor pode adquirir um filtro contra odores regenerável. Este pode ser regenerado no forno e ser utilizado várias vezes.

Para a utilização siga as respetivas instruções de utilização.

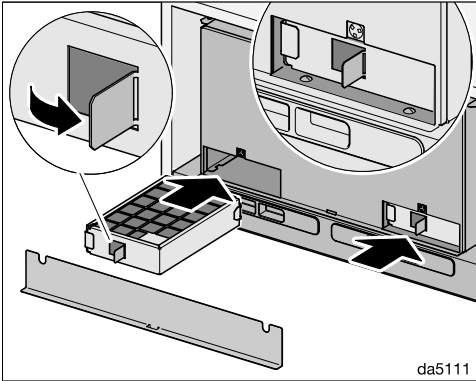

- Dobre a patilha com, por exemplo, uma chave de fendas. O filtro contra odores pode ser puxado para fora na patilha para ser removido.
- Encaixe os filtros contra odores nos compartimentos até ao fim.
- Volte a colocar a tampa.

# Serviço de assistência técnica

---

## Contacto no caso de avarias

Contacte, por ex., o seu distribuidor Miele ou serviço de assistência técnica Miele quando não conseguir solucionar a avaria.

Pode reservar o serviço de assistência técnica da Miele online em [www.miele.pt](http://www.miele.pt).

Os dados de contacto do serviço de assistência técnica da Miele encontram-se no final do presente documento.

O serviço de assistência técnica irá precisar do identificador de modelo e do número de fabrico (fabr./N.º de série, N.º). Estes dados encontram-se na placa de características.

## Posição da placa de características

A placa de características encontra-se no compartimento quando remove a tampa para o espaço de montagem do filtro de carvão.

## Garantia

O presente produto está sujeito à garantia legalmente prevista pelo Decreto-lei nº 84/2021, de 18 de outubro, que regula os direitos do consumidor na compra e venda de bens, conteúdos e serviços digitais, ou por qualquer outra disposição legal que modifique ou substitua aquele diploma.

## Antes da instalação

 Antes da instalação, tenha em atenção todas as informações neste capítulo e no capítulo «Indicações de segurança e avisos».

## Recomendações de montagem

- Para que os vapores e fumos sejam recolhidos eficazmente, o exaustor deve cobrir toda a superfície de cozinhar. O exaustor deve ser montado centrado sobre a placa.
- A zona de cozinhar deve, tanto quanto possível, ser menos larga que o exaustor ou no máximo ser de tamanho igual.
- O local da montagem deve ter acesso fácil. Também quando for necessário efetuar serviços de reparação o exaustor deve ter acesso fácil. Tenha isso em conta ao montar móveis, prateleiras, teto ou elementos decorativos junto ao exaustor.

## Material de instalação

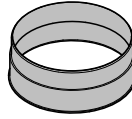

08565780

**1 canhão de saída de ar**  
para um tubo de saída de ar com 150 mm de  $\varnothing$

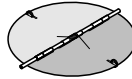

08272520

**1 tampa antirretorno**  
para montar no canhão de saída de ar da unidade do motor (exceto em funcionamento por circulação de ar). Dependendo do modelo do aparelho, a tampa antirretorno poderá já estar montada.

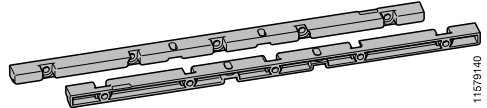

11579140

**2 suportes**  
para montagem no armário

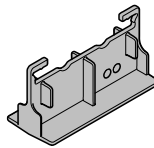

11858020

**1 matriz de perfuração**

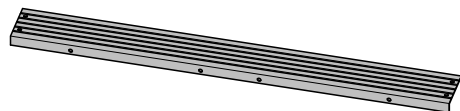

11597850

**1 barra distanciadora**  
para tapar a ranhura entre a zona posterior do aparelho e a parede

# Instalação

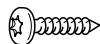

6 parafusos 4 x 15 mm



4 parafusos M4 x 16 mm

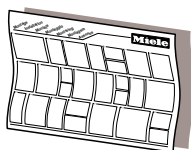

## Plano de montagem

Os passos individuais de montagem estão descritos no plano de montagem.

## Material de instalação para o funcionamento por circulação de ar

Para o funcionamento por circulação de ar necessita do seguinte acessório de aquisição posterior.

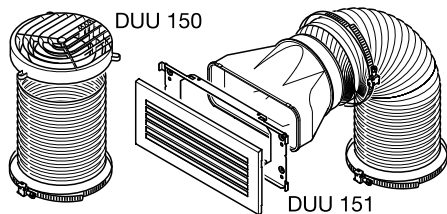

**Conjunto de montagem DUU 15x** contém canhão de derivação, mangueira e braçadeiras para mangueira (DUU 150 para a parte superior do armário ou DUU 151 para os lados ou frente do armário).

01056271

## Outro material de instalação (acessório de aquisição posterior)

07602740

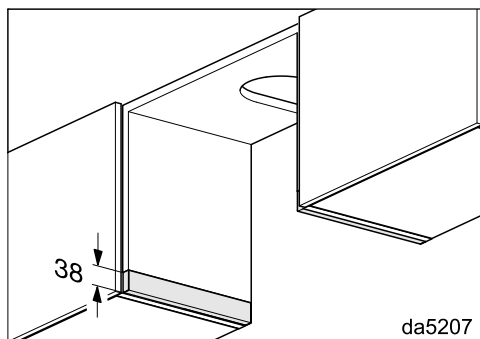

dna3enle

## Réguas de compensação DASL 38

Necessita das réguas de compensação se quiser substituir um aparelho da série DA 35xx ou DA 36xx por este exaustor e continuar a utilizar o armário existente. É possível ajustar a altura dos lados do armário com as réguas de compensação.

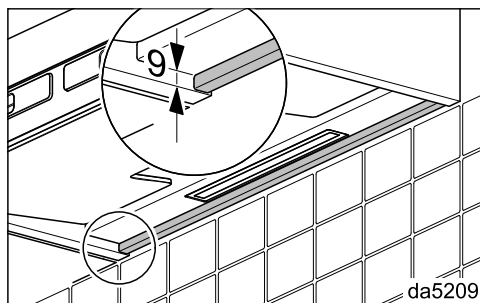

DUU 150 151

## Perfil de compensação DASB 60, DASB 90

Pode utilizar o perfil de compensação para nivelar a altura da parte de trás do exaustor em relação, por exemplo, a um backsplash. Este perfil de compensação também pode ser montado com a barra distanciadora.



## Dimensões do aparelho

Imagem 1: DAS 8630 num armário com largura de 600 mm.

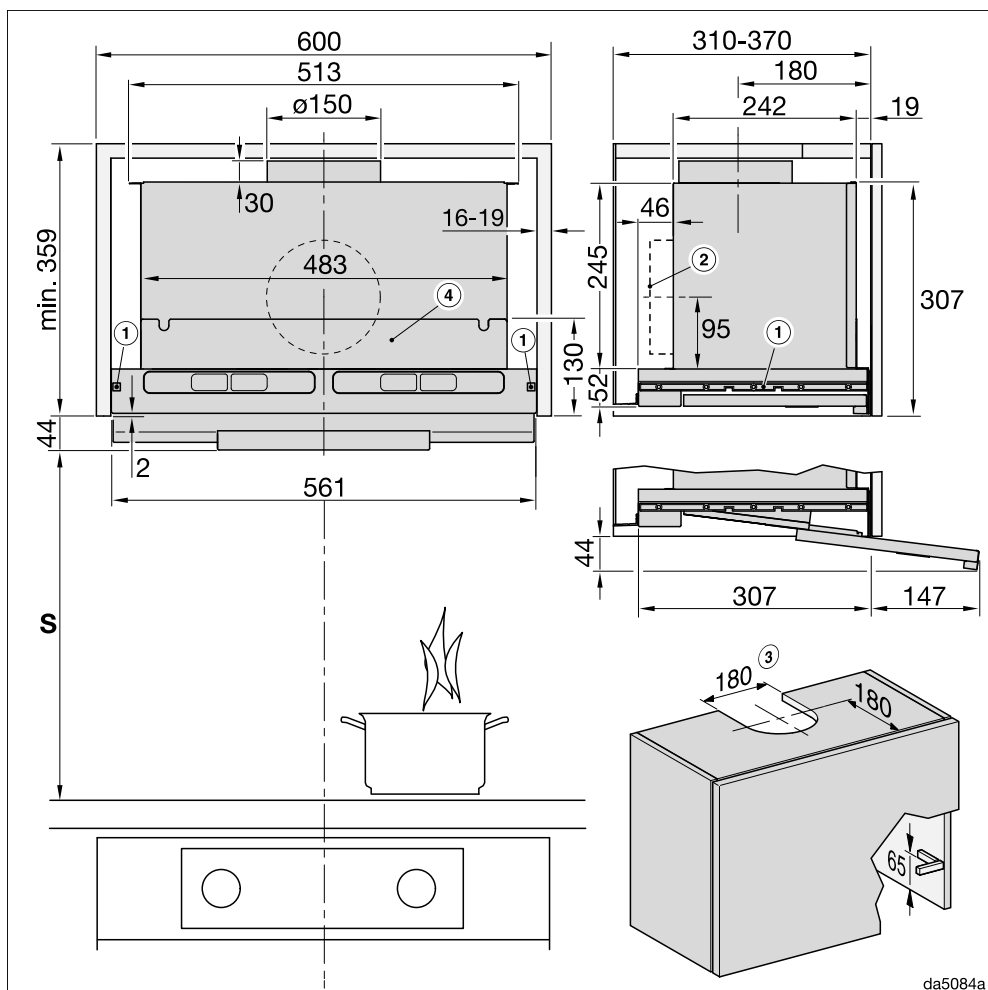

da5084a

O desenho não está feito à escala

# Instalação

Imagem 2: DAS 8930 num armário com largura de 900 mm.

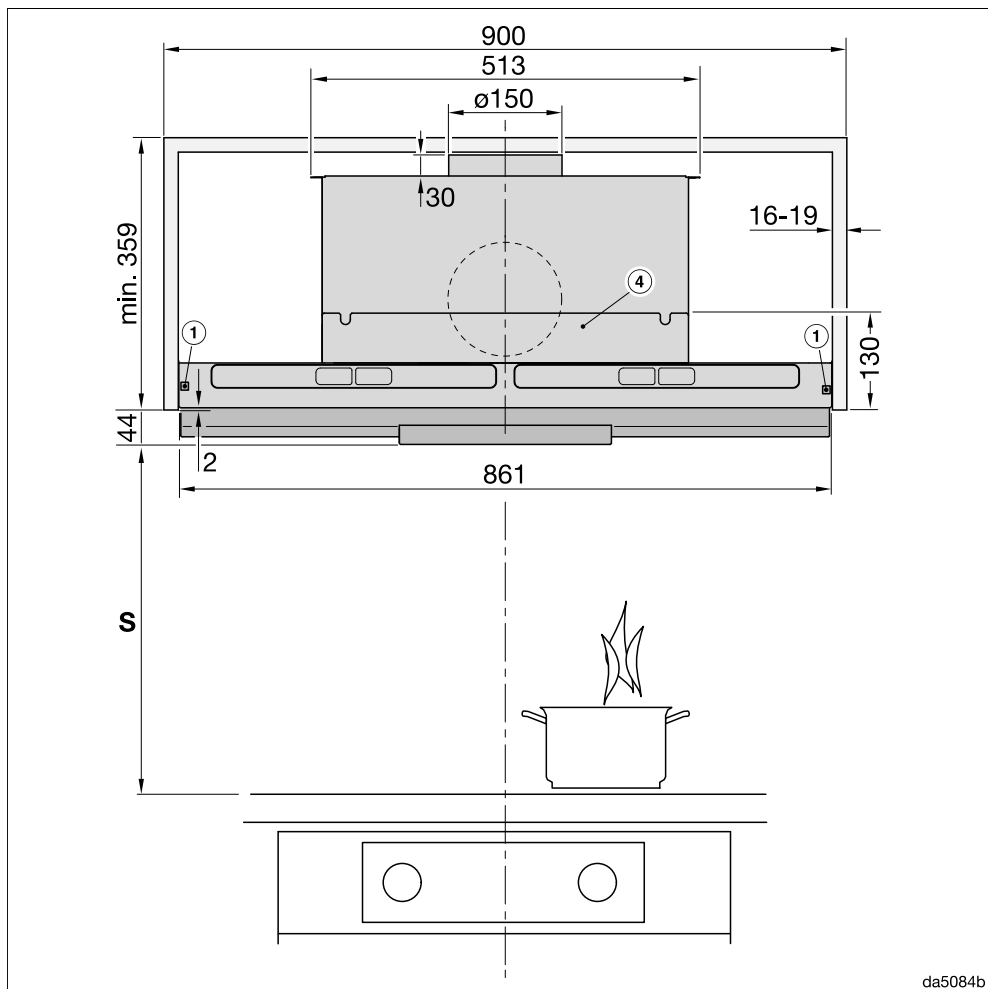

da5084b

O desenho não está feito à escala

Para a vista lateral, ver a imagem 1

Notas de rodapé das imagens 1 e 2:

- ① Os suportes são indicados para armários com espessuras de parede de 16 a 19 mm.
- ② Canhão de saída de ar alternativo na zona posterior.
- ③ Recorte para o funcionamento por saída de ar ou para funcionamento por circulação de ar com conjunto de adaptação DUU 150

- ④ O móvel superior pode ser equipado com uma parede intermédia após a montagem. Ranhuras para o filtro de gorduras e, em caso de funcionamento por circulação de ar, para o filtro de odores, devem estar acessíveis.

## Distância entre a zona de cozinhar e o exaustor (S)

Ao escolher a distância entre a zona de cozinhar e o canto inferior do exaustor siga as indicações do fabricante da zona de cozinhar.

Se não for indicada uma distância maior, deverá no mínimo manter as seguintes distâncias de segurança.

Para informações mais detalhadas consulte o capítulo «Medidas de segurança e precauções».

Aparelho de cozinhar	Distância S mínima
Zona de cozinhar elétrica	450 mm
Grelhador elétrico, Fritadeira (elétrica)	650 mm
Zona de cozinhar com vários bicos a gás com uma potência total de $\leq 12,6$ kW, nenhum bico $> 4,5$ kW.	650 mm
Zona de cozinhar com vários bicos a gás com uma potência total de $> 12,6$ kW e $\leq 21,6$ kW, nenhum bico a gás $4,8$ kW.	760 mm
Zona de cozinhar com vários bicos a gás com uma potência total de $> 21,6$ kW, ou um dos queimadores $> 4,8$ kW.	não é possível
Zona de cozinhar com um bico a gás com $\leq 6$ kW de potência	650 mm
Zona de cozinhar com um bico a gás com $> 6$ kW e $\leq 8,1$ kW de potência	760 mm
Zona de cozinhar a gás $> 8,1$ kW de potência	não é possível

# Instalação

## Ajustar a pala

A pala retraída é mantida na posição através de ímanes.

É possível ajustar a força de retenção dos ímanes. Ajuste os ímanes de modo que a placa seja fixada à esquerda e à direita e possa ser baixada facilmente.

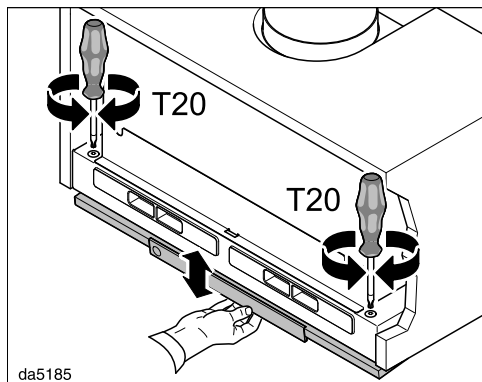

- Ajuste ambos os lados igualmente. Vire **gradualmente** meia volta e verifique o ajuste baixando e levantando a placa.
- Rode os parafusos de ajuste para a direita: a força de retenção é aumentada.
- Rode os parafusos de ajuste para a esquerda: a força de retenção é diminuída.

## Tubo de saída de ar

⚠ Se o exaustor funcionar em simultâneo com outros aparelhos instalados na cozinha poderá existir risco de intoxicação.

Para informações mais detalhadas consulte o capítulo «Medidas de segurança e precauções».

Em caso de dúvida contacte um técnico especialista, limpa-chaminés por exemplo, para confirmar o funcionamento isento de perigos.

Para efetuar a ligação à saída de ar, utilize somente tubos flexíveis ou lisos de material não inflamável.

Para atingir o fluxo de ar máximo e o mínimo de ruído, tome nota do seguinte:

- A dimensão do tubo de saída de ar não deve ser menor do que a seção transversal do bocal de exaustão (consulte o capítulo «Dimensões do aparelho»). Isto aplica-se principalmente à utilização de canais planos.
- O tubo de saída de ar deve ser o mais curto possível e montado em linha reta.
- Utilize somente cotovelos com um raio grande.
- O tubo de saída de ar não pode ser dobrado ou comprimido.
- Todas as conexões devem estar firmes e estanques.
- Caso o tubo de saída de ar possua tampas, estas devem ser abertas quando o exaustor estiver ligado.

Qualquer limitação reduz o fluxo de ar e aumenta os ruídos de funcionamento.

## Chaminé de ventilação

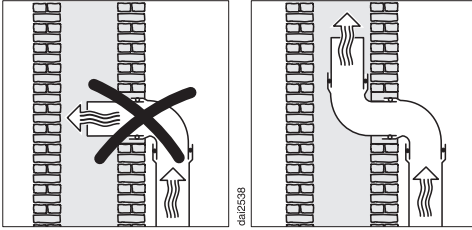

Quando o ar for evacuado através de uma chaminé, o bocal de saída do tubo deve ser orientado no sentido do fluxo.

Quando a chaminé for utilizada por vários aparelhos de ventilação, a seção transversal da mesma deve ser suficientemente grande.

## Válvula antirretorno

- Utilize uma válvula antirretorno no sistema de extração de ar.

Uma válvula antirretorno garante que, com o exaustor desligado, não ocorra uma troca de ar involuntária entre o ar ambiente e o ar externo.

Quando o ar for evacuado para o exterior, recomendamos a instalação de um trilho telescópico da Miele com caixa de parede ou uma saída de ar através do telhado da Miele (acessório opcional). Estas dispõem de uma válvula antirretorno integrada.

Caso o sistema de saída de ar existente não esteja equipado com uma válvula antirretorno, é fornecida uma válvula antirretorno juntamente com o exaustor.

A válvula antirretorno é colocada no bocal de sopro do ventilador.

## Água condensada

Quando o tubo de saída de ar for instalado, por ex., num espaço arrefecido ou num sótão, as diferenças de temperatura podem causar a formação de condensação no tubo de saída de ar. Para reduzir as diferenças de temperatura, isole o tubo de saída de ar.

Se o tubo de saída de ar for colocado em posição horizontal, deve ser garantida uma inclinação de pelo menos 1 cm por metro. A inclinação impede que a condensação possa entrar no exaustor.

# Instalação

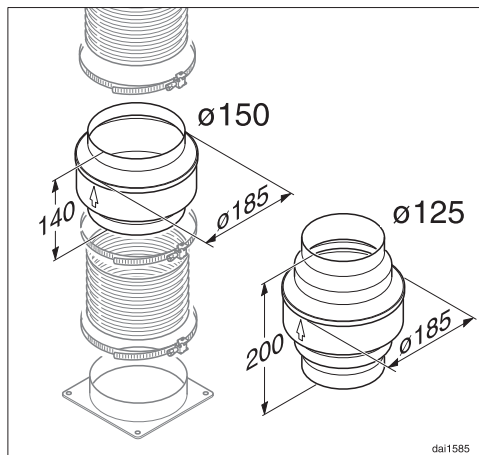

Além do isolamento do tubo de saída de ar, recomendamos a instalação de uma barreira de condensação, que absorve e evapora a condensação.

As barreiras de condensação estão disponíveis como acessórios opcionais para tubos de saída de ar com um diâmetro de 125 mm ou 150 mm.

Ao instalar uma barreira de condensação, certifique-se de que a mesma fica na posição vertical e o mais perto possível do canhão de saída de ar do exaustor. A seta no revestimento marca o sentido da saída de ar.

A Miele não assume qualquer responsabilidade por falhas de funcionamento ou danos decorrentes de tubos de saída de ar insuficientes.

## Silenciador

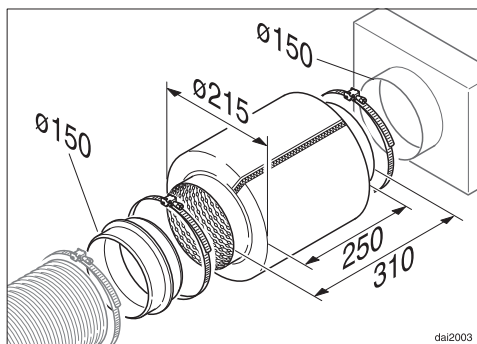

Para um silenciamento adicional, pode ser montado um silenciador no tubo de saída de ar (acessório opcional).

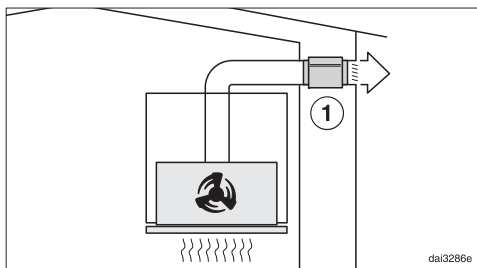

No modo de exaustão, o silenciador atenua tanto o ruído do ventilador para o exterior, como o ruído do exterior que entra na cozinha através do tubo de exaustão (p. ex. o ruído da rua). Para isso, o silenciador deve ser posicionado o mais perto possível da saída de ar ①.

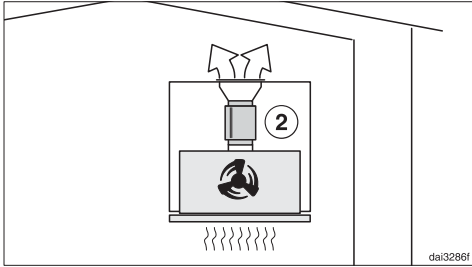

No modo de circulação de ar, o silenciador é posicionado entre a válvula de segurança e a grelha ②. Verifique o espaço de montagem.

## Ligação elétrica

O exaustor está equipado de série com cabo de ligação pronto para ser ligado a uma tomada com ligação à terra.

Se a tomada não estiver facilmente acessível ou estiver prevista uma ligação fixa, certifique-se de que na instalação está disponível um dispositivo seccionador para cada polo.

 Perigo de incêndio devido a sobreaquecimento.

O funcionamento do exaustor em tomadas múltiplas e cabos de extensão pode sobrecarregar os cabos.

Por motivos de segurança, não deve utilizar tomadas múltiplas ou cabos de extensão.

A instalação elétrica deve ser concebida de acordo com a VDE 0100.

Por motivos de segurança, recomendamos a utilização de um interruptor de corrente diferencial residual (RCD) do tipo  na instalação doméstica associada, para a ligação elétrica do exaustor.

Um cabo de ligação à rede danificado só pode ser substituído por um cabo de ligação à rede especial do mesmo tipo (pode ser obtido no serviço de assistência técnica da Miele). Por motivos de segurança, a substituição só pode ser efetuada por um técnico qualificado ou pelo serviço de assistência técnica da Miele.

Consulte estas instruções de utilização ou a placa de características quanto aos fusíveis e à potência nominal. Compare esses dados com os da ligação elétrica no local.

Em caso de dúvidas, contacte um electricista qualificado.

É possível um funcionamento temporário ou permanente num sistema de alimentação energética autossuficiente ou não-síncrono de rede (por ex., redes separadas, sistemas de reserva). O pré-requisito para o funcionamento é que o sistema de alimentação elétrica esteja em conformidade com as especificações da EN 50160 ou comparável. As medidas de proteção previstas na instalação doméstica e neste produto Miele devem também ser asseguradas na sua função e modo de funcionamento em funcionamento isolado ou em funcionamento não-síncrono ou ser substituídas por medidas equivalentes na instalação. Como descrito, por ex., na publicação atual da VDE-AR-E 2510-2.

## Dados Técnicos

Motor do ventilador	230 W
Iluminação da zona de cozinhar	3 W
Potência máxima instalada	233 W
Tensão de rede, frequência	CA 230 V, 50 Hz
Fusível	10 A
Comprimento do cabo de ligação à rede	1,5 m
Peso	
DAS 8630	13 kg
DAS 8930	17 kg

### Módulo Wi-Fi

Banda de frequência	2,400 a 2,4835 GHz
Potência máxima de transmissão	< 100 mW

### Acessório de aquisição posterior para funcionamento por circulação de ar

Para o funcionamento por circulação de ar, é necessário o conjunto de montagem DUU 150 ou DUU 151 e os filtros contra odores DKF 31-P ou DKF 31-R (regeneráveis). As embalagens contêm 2 filtros contra odores.

### Declaração de Conformidade

A Miele declara que este exaustor cumpre a Directiva 2014/53/UE.

O texto integral da Declaração de Conformidade UE está disponível num dos seguintes URLs:

- Produtos, Download, em [www.miele.pt](http://www.miele.pt)
- Assistência técnica, pedidos de informações, manuais de utilização, em [http://www.miele.pt/domestico/formulario-de-contacto-2712.htm?chooseEntries\\_184=2&chooseEntries\\_182=1](http://www.miele.pt/domestico/formulario-de-contacto-2712.htm?chooseEntries_184=2&chooseEntries_182=1) através do nome do produto ou do número de fabrico

### Indicação para testes de comparação

A determinação da eficiência de energia deve ser feita no funcionamento por circulação do ar. De fábrica vem regulado o funcionamento por circulação de ar. A conversão para o funcionamento por saída de ar ocorre desativando o contador de horas de funcionamento para o filtro de carvão (ver «Primeira colocação em funcionamento»).



## Ficha de produto para exaustores domésticos

de acordo com o Regulamento Delegado (UE) n.º 65/2014 e Regulamento (UE) n.º 66/2014

<b>MIELE</b>	
<b>Identificação do modelo</b>	DAS 8630
Consumo anual de energia (CAE <sub>exaustor</sub> )	27,2 kWh/ano
Classe de eficiência energética	A+
Índice de eficiência energética (IEE <sub>exaustor</sub> )	38,4
Eficiência da dinâmica dos fluidos (EDF <sub>exaustor</sub> )	36,6
Classe de eficiência dinâmica dos fluidos	
A (a mais eficiente) até G (a menos eficiente)	A
Eficiência de iluminação (EI <sub>exaustor</sub> )	100,0 lx/W
Classe de eficiência de iluminação	
A (a mais eficiente) até G (a menos eficiente)	A
Eficiência de filtragem de gorduras	88,0%
Classe de eficiência de filtragem de gorduras	
A (a mais eficiente) até G (a menos eficiente)	B
Débito de ar medido no ponto de maior eficiência	355,4 m <sup>3</sup> /h
Fluxo de ar (regulação de velocidade mínima)	185 m <sup>3</sup> /h
Fluxo de ar (regulação de velocidade máxima)	381 m <sup>3</sup> /h
Fluxo de ar (no modo intensivo ou boost)	811 m <sup>3</sup> /h
Fluxo de ar máx. (Q <sub>máx</sub> )	811 m <sup>3</sup> /h
Pressão de ar medida no ponto de maior eficiência	363 Pa
Nível de potência sonora com ponderação A (regulação de velocidade mínima)	37 dB
Nível de potência sonora com ponderação A (regulação de velocidade máxima)	52 dB
Nível de potência sonora com ponderação A (no modo intensivo ou boost)	71 dB
Potência eléctrica medida no ponto de maior eficiência	98,0 W
Consumo de energia no modo de desativação (P <sub>o</sub> )	W
Consumo de energia no modo de espera (P <sub>s</sub> )	0,35 W
Potência nominal do sistema de iluminação	3,0 W
Iluminação média produzida pelo sistema de iluminação na superfície de cozedura	300 lx
Fator de aumento de tempo	0,7

# Dados Técnicos

## Ficha de produto para exaustores domésticos

de acordo com o Regulamento Delegado (UE) n.º 65/2014 e Regulamento (UE) n.º 66/2014

<b>MIELE</b>	
<b>Identificação do modelo</b>	DAS 8930
Consumo anual de energia ( $CAE_{\text{exaustor}}$ )	25,2 kWh/ano
Classe de eficiência energética	A++
Índice de eficiência energética ( $IEE_{\text{exaustor}}$ )	33,8
Eficiência da dinâmica dos fluidos ( $EDF_{\text{exaustor}}$ )	38,7
Classe de eficiência dinâmica dos fluidos	
A (a mais eficiente) até G (a menos eficiente)	A
Eficiência de iluminação ( $EI_{\text{exaustor}}$ )	90,0 lx/W
Classe de eficiência de iluminação	
A (a mais eficiente) até G (a menos eficiente)	A
Eficiência de filtragem de gorduras	85,1 %
Classe de eficiência de filtragem de gorduras	
A (a mais eficiente) até G (a menos eficiente)	B
Débito de ar medido no ponto de maior eficiência	387,7 m <sup>3</sup> /h
Fluxo de ar (regulação de velocidade mínima)	194 m <sup>3</sup> /h
Fluxo de ar (regulação de velocidade máxima)	402 m <sup>3</sup> /h
Fluxo de ar (no modo intensivo ou boost)	885 m <sup>3</sup> /h
Fluxo de ar máx. ( $Q_{\text{máx}}$ )	885 m <sup>3</sup> /h
Pressão de ar medida no ponto de maior eficiência	377 Pa
Nível de potência sonora com ponderação A (regulação de velocidade mínima)	35 dB
Nível de potência sonora com ponderação A (regulação de velocidade máxima)	51 dB
Nível de potência sonora com ponderação A (no modo intensivo ou boost)	70 dB
Potência eléctrica medida no ponto de maior eficiência	104,9 W
Consumo de energia no modo de desativação ( $P_o$ )	W
Consumo de energia no modo de espera ( $P_s$ )	0,35 W
Potência nominal do sistema de iluminação	3,0 W
Iluminação média produzida pelo sistema de iluminação na superfície de cozedura	285 lx
Fator de aumento de tempo	0,6

**Miele Portuguesa, Lda.**

Av. do Forte, 5  
2790-073 Carnaxide

**Contactos:**

Telf.: 214248100

**Apoio ao cliente**

[info@miele.pt](mailto:info@miele.pt)

**Serviço técnico**

[miele.pt/service](http://miele.pt/service)

**Website**

[miele.pt](http://miele.pt)

**Miele Experience Center em Carnaxide**

Av. do Forte, 5  
2790-073 Carnaxide  
Telf.: 214248400

Sede Alemanha:  
Miele & Cie. KG  
Carl-Miele-Straße 29  
33332 Gütersloh  
Alemanha

DAS 8630, DAS 8930

pt-PT

M.-Nr. 12 053 470 / 02