

Bruksanvisning
Profesjonell oppvaskmaskin for
storphusholdning
PFD 402 / PFD 402 DOS
PFD 404 / PFD 404 DOS
PFD 405 / PFD 405 DOS
PFD 407 / PFD 407 DOS





Bruksanvisningen **må** leses før oppstilling
- installasjon – igangsetting. Da beskytter
du deg mot person- og materiellskade.

no-NO

Innhold

Henvisninger til veiledningen	6
Symboler plassert på den profesjonelle oppvaskmaskinen.....	7
Begrepsdefinisjon.....	7
Forskriftsmessig bruk	8
Maskinbeskrivelse	9
Oversikt	9
Betjeningspanel.....	10
LED-lamper i tastefeltene.....	11
Sikkerhetsregler og advarsler	12
Advarsler og symboler på oppvaskmaskinen	14
Retur og gjenvinning av oppvaskmaskinen	14
Aktivt miljøvern	15
Brukerprofiler	16
Brukergrupper	16
Brukertips	17
Innkobling	17
Utkobling	17
Standby/Off	18
Displaybilder.....	18
Touchdisplay	18
Liste over valgmuligheter	18
Innstilling av tallverdier.....	18
Statusvindu	19
Systemmeldinger i	19
Feilmeldinger 	19
Igangsetting	20
Oppstilling og tilkobling.....	20
Avløp.....	20
Innkobling.....	20
Velg språk.....	20
Opprette WiFi	20
Stille inn dato	20
Stille inn klokkeslett	21
Velg temperaturenhet	21
Innstilling av vannhardhet	21
Valg av vanntilkoblinger	22
Igangsettingen er avsluttet.....	22
Åpne og lukke døren	23
Dørlås	23
Komfort-dørlås	23
Oppvaskmaskin med håndtak	24
Påfylling av regenereringssalt	25
Vannhardhet	25
Innstilling av vannhardhet.....	25
Melding om saltmangel	27
Melding om regenerering	27

Maskinen er sperret pga. saltmangel	27
Oppvask- og glansmiddel	29
Doseringsystemer	29
DOS-modul	29
Oppvaskmiddel	30
Fyll på doseringsbeholderen i døren	30
Henvisninger til programmet Superkort	31
Melding om manglende middel.....	32
Bytt beholder.....	32
Dosering av flytende oppvaskmiddel.....	33
Glansmiddel	33
Melding om manglende middel.....	33
Fyll på doseringsbeholderen i døren	34
Melding om manglende middel.....	34
Bytt beholder.....	35
Plassering av servise og bestikk	36
Plassering av servise	36
Vi anbefaler.....	37
Overkurv	38
Justering av overkurven	39
Underkurv	40
Bruk av kunststoffkurver	41
Drift	42
Innkobling.....	42
Velge program	42
Starte program	43
Via timeren kan programmet startes	43
Visning av programforløp	44
Programslutt	44
Utkobling	44
Ta serviset ut av oppvaskmaskinen	44
Pause i programmet	44
Avbryte programmet.....	45
 Maskinfunksjoner	46
Menystruktur	46
Filterintervall	47
Doseringsystemer.....	47
Fulle doseringsveier.....	47
Skulle doseringsveier	48
Dry+	49
Programvalg	49
Forlenget tørketid	49
AutoOpen	50
AutoClose.....	50
 Innstillinger	51
Menystruktur	51
Klokkeslett.....	52
Dato	52

Innhold

Lysstyrke display	53
Lydstyrke	53
Velkomstsignal	54
Temperaturenhet	54
 Flere innstillinger	55
Menystruktur	55
Programsperre sil	57
Standby/Off	57
Loggbok	58
Programfrigivelse	58
Still inn favoritter	59
Programparametere	59
Velge program	59
Rengjøringstemperatur	60
Rengjøring holdetid	60
Sluttskyllingstemperatur	60
Sluttskyling holdetid	60
Økt vannmengde	61
Endre navn	61
Mellomskylling	61
Tilbakestille parametere	62
Visning av A0-verdi	62
Doseringssystemer	62
Velg doseringssystem	62
Dørdosering	63
Aktiver dosering fra beholderen	63
Deaktivere dosering fra beholderen	64
Doseringskonsentrasjon	64
Fulle doseringsveier	64
Skulle doseringsveier	64
Sykluser som er igjen til det er tomt	65
Vannhardhet	65
Melding om regenerering	65
Memory	66
PIN-kode	66
Legge inn PIN-kode	66
Sperre eller frigi flere innstillinger	66
Endre PIN-kode	67
Kode dørsperre	67
Nettverk/WiFi	68
Opprette WiFi	68
Forbindelse via WPS	68
Soft AP	69
Forbindelse per Soft-AP	69
RemoteUpdate	70
Forhandler	70
Programvareversjon	70
Typeskilt	70
Fabrikkinnstillinger	71
Juridisk informasjon	71

Rengjøring og stell	72
Vedlikehold	72
Tørk av-funksjon	72
Rengjøring av betjeningspanel	72
Rengjøring av fronten	73
Rengjøring av oppvaskmaskinen innvendig.....	73
Rengjøring av dørpakning og dør.....	73
Rengjøring av silene i vaskekammeret	73
Bytte luftfilter (modellavhengig)	75
Ta ut kunststoffholderen.....	75
Bytte filter	75
Feilretting	76
Tekniske feil	76
Feil ved vanninntak/vannavløp	77
Avbrudd med feilnummer	78
Dør	80
Oppvaskmaskinen oppfører seg unormalt	81
Støy	82
Ikke tilfredsstillende oppvaskresultat	83
Feilretting	85
Rengjøring av silen i vanninntaket.....	85
Rengjøring av avløpspumpe og tilbakeslagsventil	85
Service	86
Programoversikt	87
Programparametere	88
Oppstilling	93
Oppstilling	93
Innbygging under benk	93
Slangeholder	93
Justerbar sokkelforblending (modellavhengig).....	94
Rett opp oppvaskmaskinen og skru den fast	94
Endre oppstillingssted.....	95
Elektrotilkobling	96
Toppbelastningsutkobling	96
Vanntilkobling	97
Tilkobling til vanninntak	97
Tilkobling til vannavløp	98
Tekniske data	99

Henvisninger til veiledningen

Advarsler

 Advarsler inneholder sikkerhetsrelevant informasjon. De advarer mot mulige skader på personer og materiell. Les advarslene nøye og følg anbefalingene for hva du skal gjøre og hvordan du skal forholde deg.

Henvisninger

Henvisningene inneholder informasjon som du må ta spesielt hensyn til.

Tilleggsinformasjon og anmerkninger

Tilleggsinformasjon og anmerkninger er kjennetegnet av en enkel ramme.

Trinnvis fremgangsmåte

Betjeningen kjennetegnes av spesielt markerte punkter. Disse forklarer fremgangsmåten trinn for trinn. Foran hvert trinn er det plassert et sort kvadrat.

Eksempel:

■ Åpne døren.





Display

Informasjon som vises i displayet til den profesjonelle oppvaskmaskinen, er kjennetegnet ved en spesiell skrifttype som du ser igjen i displayet.

Eksempel:

Velg  Innstillinger og bekreft inntastingen med tasten *OK*.

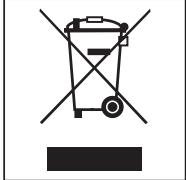
Symboler plassert på den profesjonelle oppvaskmaskinen

Symbol	Forklaring
	Varseltegn, se «Sikkerhetsregler og advarsler»
	VDE-merke
	EMC-merke VDE
	Elektriske produkter må ikke kastes med husholdningsavfall, men snarere separat, se «Retur og gjenvinning av gamle produkter»
	CE-merking i EU Den tilhørende samsvarserklæringen er vedlagt produktet og fås hos produsenten.
	Produsent

Begrepsdefinisjon

- Oppvaskmaskin** I denne bruksanvisningen blir den profesjonelle oppvaskmaskinen betegnet som oppvaskmaskin.
- Utensiler** Begrepet utensiler blir brukt generelt i denne bruksanvisningen, når gjenstandene som skal klargjøres, ikke blir definert nærmere.
- Vaskevann** Vaskevann betegnes som blandingen av vann og prosesskemikalier.
- Prosesskjemi** Prosesskjemi er den generelle betegnelsen for alle midlene som doseres under et programforløp, f.eks. oppvaskmiddel.
- Syklus** Syklus er begrepet som oppsummerer den maskinelle rengjørings- og klargjøringsprosessen.

Forskriftsmessig bruk

- ▶ Denne Miele-oppvaskmaskinen er pga. korte programtider og høye rengjøringseffekt beregnet for profesjonell bruk, som f.eks. i
 - Bo- og omsorgssentre
 - Sykehus (kun oppvaskmaskiner med programmet Vario TD)
 - Restauranter og gjestgiverier
 - Hoteller og pensjonater og
 - lignende
- ▶ Senere i denne bruksanvisningen blir den profesjonelle oppvaskmaskinen betegnet som oppvaskmaskin. Servisedeler som kan vaskes i den profesjonelle oppvaskmaskinen, som tallerkener, kopper, glass og bestikk, blir generelt kalt servise i denne bruksanvisningen, så lenge de ikke blir nærmere definert.
- ▶ Oppvaskmaskinen er kun tillatt for anvendelsesområdet «oppvask» som er nevnt i bruksanvisningen, f.eks. til vask av glass, servise og bestikk. Enhver annen bruk, ombygginger og endringer er ikke tillatt.
- ▶ Oppvaskmaskinen for storhusholdning er kun bestemt for innendørs, stasjonær bruk.
- ▶ Spesialinnsatsene i kurvene skal kun brukes til det de er bestemt for.
- ▶ Oppvaskmaskinen skal ikke brukes til rengjøring av medisinsk utstyr.
- ▶ Personer, som på grunn av sin psykiske eller fysiske tilstand eller pga. sin uerfarenhet eller uvitenhet ikke er i stand til å betjene oppvaskmaskinen på en sikker måte, må ikke bruke denne oppvaskmaskinen uten tilsyn eller veiledning fra en ansvarlig person.
- ▶ Betjeningen av oppvaskmaskinen er forbeholdt personer som har fått opplæring. Personalet bør skoleres regelmessig.
- ▶ Hold øye med barn som befinner seg i nærheten av oppvaskmaskinen. Ikke la barn leke med oppvaskmaskinen. Det er blant annet fare for at barn kan stenge seg inne i maskinen.
- ▶ Barn skal ikke bruke oppvaskmaskinen.

Oversikt

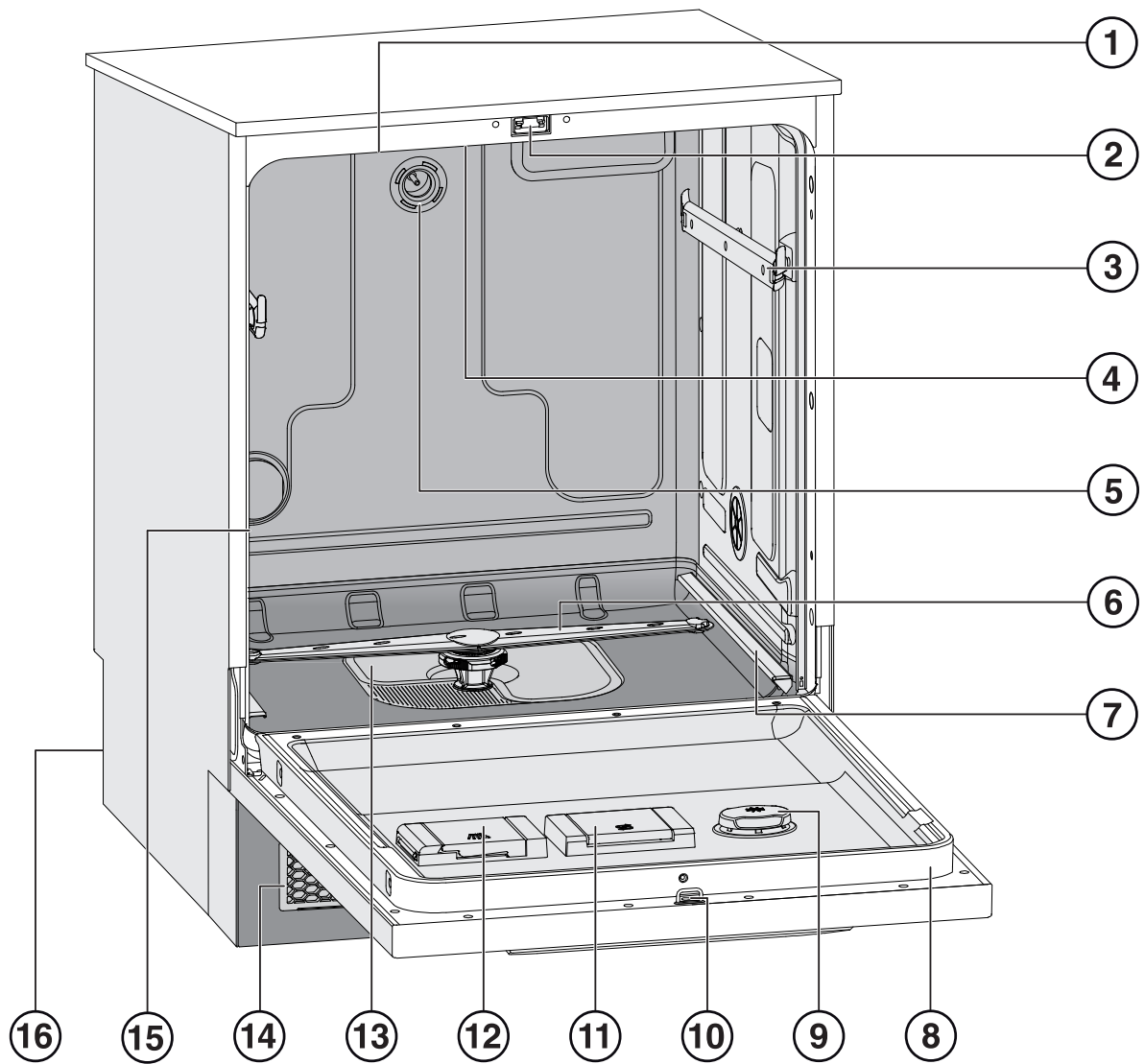

① Luftinntak for friskluft (modellavhengig)

② Dørlås

③ Førings Skinner overkurv

④ Øvre maskinspylearm

⑤ Vanntilkobling overkurv

⑥ Nedre maskinspylearm

⑦ Førings Skinner underkurv

⑧ Typeskilt

⑨ Glansemiddelbeholder

⑩ Låsehake til dørlås

⑪ Beholder for regenererings salt

⑫ Beholder for oppvaskmiddel i pulverform

⑬ Silkombinasjon

⑭ Gitter for luftutslipp og luftinntak med filter for friskluft (modellavhengig)

⑮ Utslipp for vaskekammerluft (modellavhengig)

⑯ Bakside:

– Elektro- og vanntilkoblinger





– Sugelanse/-r for eksterne beholdere (modellavhengig)

– Tilkoblinger for eksterne doseringsmoduler (DOS-moduler)

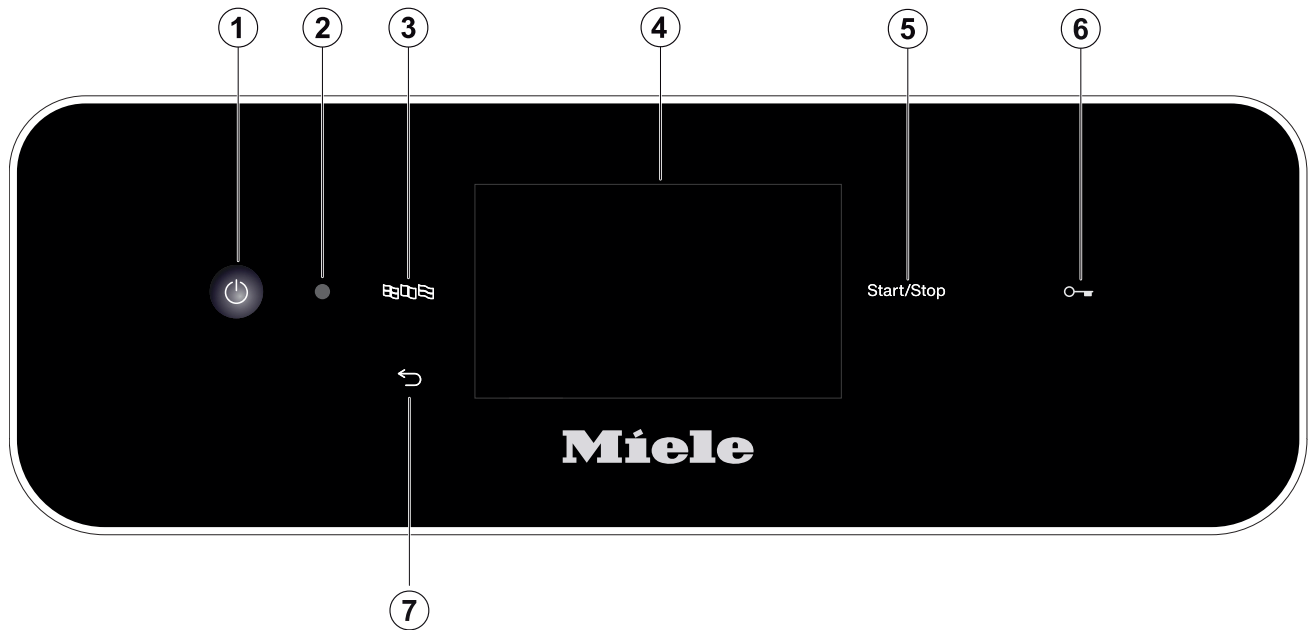
Maskinbeskrivelse



Betjeningspanel



- ① Tast  (På/Av)
Slå på og av oppvaskmaskinen
- ② Grensesnitt for serviceavdelingen
Kontroll- og overføringspunkt for Miele serviceavdeling
- ③ Tast  (språkvalg)
Valg av displayspråk
- ④ Touchdisplay
Visning og valg av betjeningsselementer
- ⑤ *Start/Stop*-tast
Starter hhv. avbryter et program
- ⑥ (Modellavhengig)
Tast  (dørtløser)
Åpne døren
- ⑦ Tast  (avbryte eller tilbake)
Avbryter prosessen i displayet; intet programavbrudd!

LED-lamper i tastefeltene

I tastefeltene er det innfelt lysdioder. De viser oppvaskmaskinens status.

Tastefelt	LED	Display	Status
Display (Reaksjon på tasten  På/ Av)		PÅ	Oppvaskmaskinen er slått på.
		AV	Oppvaskmaskinen er slått av.
Start/Stopp- tast	Pulserer	AV	Oppvaskmaskinen er i standby
		PÅ	Et program er valgt, men ikke startet enda.
		PÅ	En informasjonsmelding vises i displayet
	Blinker rødt		Det er dukket opp en feil (se feilmeldingen i displayet og i kapittel «Feilretting»).
	PÅ		Et program kjører.
	AV		Et program er slutt.
(Modellavhengig)			
Tast  (dørtast)	PÅ		Et program er valgt, men ikke startet enda.
			Et program kjører.
	BLINKER		Et program er avsluttet og døren er lukket.

Sikkerhetsregler og advarsler

Forskriftsmessig oppstilling

- ▶ Maskinen må ikke oppstilles i rom hvor det er fare for eksplosjon eller frost.
- ▶ For å sikre at maskinen står støtt, må innbyggings- og integreringsmaskiner bare settes opp under en gjennomgående benkeplate, som er skrudd fast til skapene ved siden av.
- ▶ I oppvaskmaskinens omgivelser bør det fortrinnsvis bare brukes møbler for industriell bruk, ellers kan de bli skadet på grunn av kondensvann. Beskytt møbler som ikke tåler så mye, ved å sette på et dampbeskyttelsessett som fås kjøpt som ekstrautstyr. Dampbeskyttelsesfolien må klebes under benkeplaten i åpningsområdet til oppvaskmaskinen.

Teknisk sikkerhet

- ▶ Igangsetting, vedlikehold og reparasjon av oppvaskmaskinen skal kun foretas av Mieleles serviceavdeling eller annet Miele- autorisert personell. Ved ukyndig utført installasjon, vedlikehold eller reparasjoner kan det oppstå betydelig fare for brukeren.
- ▶ Betjeningen av oppvaskmaskinen er forbeholdt personer som har fått opplæring. Personalet bør skoleres regelmessig.
- ▶ Kontroller før oppvaskmaskinen oppstilles at den ikke har ytre, synlige skader. En skadet maskin må ikke oppstilles og tas i bruk. En skadet oppvaskmaskin kan være farlig å bruke!
- ▶ En skadet eller utett oppvaskmaskin må straks skrues av. Ta kontakt med Mieleles serviceavdeling, en autorisert Miele-forhandler eller tilsvarende autoriserte fagfolk.
- ▶ Defekte deler må bare skiftes ut med originale reservedeler fra Miele. Bare for disse delene kan Miele garantere at de funksjons- og sikkerhetskravene som stilles til produktene, blir oppfylt.
- ▶ Sikkerheten for det elektriske anlegget i oppvaskmaskinen garanteres kun hvis den kobles til et forskriftsmessig installert jordingsystem. La eventuelt elektrofagfolk kontrollere husinstallasjonen hvis du er i tvil.
- ▶ Følg monteringsrådene i bruksanvisningen og installasjonsveiledningen.
- ▶ Før oppvaskmaskinen tilkobles, må tilkoblingsdataene (sikring, spenning og frekvens) på typeskiltet sammenlignes med dataene for elektronettet.
- ▶ Oppvaskmaskinen må ikke stå foran et støpsel som tilhører et elektrisk apparat. Da kan dybden på innbyggingsnisjen bli for liten, og press på støpselet kan føre til overoppheting. Se kapitlet «Elektrotilkobling».
- ▶ Tilkobling av oppvaskmaskinen til strømnettet må ikke skje via flerveisstikkontakter eller skjøteledning, da de ikke ivaretar sikkerheten på en tilfredsstillende måte (f.eks. brannfare ved overoppheting).
- ▶ Du må aldri åpne kabinettet til oppvaskmaskinen. Hvis strømførende deler blir berørt og den elektriske og mekaniske konstruksjonen forandret, utsettes du for fare og det kan oppstå funksjonsfeil på maskinen.
- ▶ Hvis tilkoblingsledningen er skadet, må ikke oppvaskmaskinen settes i gang. En skadet tilkoblingsledning må erstattes av en egnet tilkoblingsledning. Av sikkerhetsgrunner skal den kun skiftes ut av Mieleles serviceavdeling eller kvalifiserte fagfolk.

- ▶ Koble maskinen fra el-nettet når det skal utføres vedlikehold.
- ▶ Koblingsboksen for vanninntaket inneholder to elektriske ventiler. Boksen må ikke dypes i vann!
- ▶ I inntaksslangen er det spenningsførende ledninger. Du må derfor ikke gjøre slangen kortere.

Forskriftsmessig bruk

- ▶ Maskinen er kun beregnet for bruk med vann og oppvaskmidler som er egnet for oppvaskmaskiner for storhusholdning. Oppvaskmaskinen må ikke brukes med organiske løsemidler eller antennelige væsker. Det er bl.a. eksplosjonsfare, men også fare for at gummi- og kunststoffdeler blir ødelagt og at det vil renne væsker ut som følge av dette.
- ▶ Bruk kun oppvaskmidler for oppvaskmaskiner. Hvis du bruker andre oppvaskmidler, er det fare for at serviset og oppvaskmaskinen blir skadet.
- ▶ Ingen må stå eller sette seg på den åpne maskindøren. Oppvaskmaskinen kan velte eller bli ødelagt.
- ▶ Etter arbeider på vannledningsnett må slangene til oppvaskmaskinens vannforsyning luftes, ellers kan komponentene bli skadet.
- ▶ Vær spesielt forsiktig når maskinen vasker ved høye temperaturer. Når døren åpnes, er det stor fare for forbrenning hhv. skålding! Servise, bestikk, kurver og innsatser må avkjøles. Tøm eventuelle rester av varmt vann fra hule deler i vaskekammeret.
- ▶ Vannet i oppvaskmaskinen er ikke drikkevann!
- ▶ Forbehandlinger av serviset (f.eks. med håndoppvaskmiddel og andre rengjøringsmidler), bestemte tilsmussinger og enkelte oppvaskmidler kan forårsake skum. Skum kan forringe rengjøringsresultatet.
- ▶ Skum som siver ut av vaskekammeret kan forårsake materiellskade på oppvaskmaskinen. Avbryt straks programmet hvis det siver ut skum, og koble maskinen fra el-nettet!
- ▶ Det er en viss fare for at du kan skli når gulvet er vått, avhengig av gulvoverflaten og hva slags sko du bruker. Hold gulvet tørt så godt det lar seg gjøre og fjern væsker umiddelbart med egnede midler. Ta nødvendige forholdsregler med tanke på sikkerheten når du skal fjerne farlige stoffer og varme væsker.
- ▶ Ved bruk av oppvaskmidler og spesialprodukter må du følge henvisningene fra produsenten av rengjøringsmidlene. Bruk rengjøringsmiddelet kun for det bruksområdet som er oppgitt av produsenten, for å unngå skader på materiell og ev. kraftige kjemiske reaksjoner (f.eks. knallgassreaksjon).
- ▶ For å unngå skader på materialer og korrosjon skal det ikke komme syrer, kloridholdige løsninger og korroderende jernholdige materialer i vaskekammeret og på kabinettet.
- ▶ Ikke vask servisedeler med aske, sand, voks, smørefett eller farge i den profesjonelle oppvaskmaskinen. Disse stoffene kan skade oppvaskmaskinen.
- ▶ Oppvaskmaskinen og området i umiddelbar nærhet må ikke rengjøres med spyling, f.eks. med vannslange eller høytrykksspyler.

Sikkerhetsregler og advarsler

- ▶ Sørg for at kabinettet ikke kommer i kontakt med syreholdige løsninger/damper for å unngå korrosjonsskader.
- ▶ Ved stående plassering av skarpe, spisse gjenstander: Vær oppmerksom på faren for skade. Plasser bestikkdelene slik at de ikke kan føre til skader.
- ▶ Ventilasjonsgitteret på oppvaskmaskiner med aktiv tørking må ikke blokkeres eller tettes igjen.

Tilbehør

- ▶ Kun Miele-tilleggsutstyr for vedkommende bruksområde må kobles til maskinen. Hos Miele kan du få oppgitt typebetegnelsen for det enkelte tilbehøret.
- ▶ Det må kun brukes kurver og innsatser fra Miele. Ved endring av Miele-tilbehøret eller ved bruk av andre kurver og innsatser, kan ikke Miele garantere at det oppnås et tilfredsstillende resultat. Skader som oppstår som følge av dette, dekkes ikke av garantien eller av serviceavtalen.

Advarsler og symboler på oppvaskmaskinen

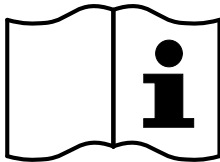

Advarsel:
Se bruksanvisningen!

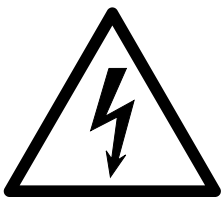

Advarsel:
Fare for elektrisk støt!



Advarsel! Svært varme overflater:
Ved åpning av døren, kan det være svært varmt inne i vaskekammeret!



Fare for kuttskader:
Bruk solide vernehansker ved transport og oppstilling av maskinen.

Retur og gjenvinning av oppvaskmaskinen

- ▶ Av hensyn til sikkerhet og miljøet: Følg sikkerhetsreglene og henvisningene fra produsenten av prosesskjemikalier når du avhender prosesskjemikalier (bruk vernebriller og hansker!).
- ▶ Fjern eller blokker dørlåsen, slik at barn ikke kan låse seg inne. Deretter skal oppvaskmaskinen avhendes forskriftsmessig (se «Aktivt miljøvern»).

Retur og gjenvinning av emballasjen

Emballasjen benyttes til håndtering og beskytter produktet mot transportkader. Emballasjematerialene er valgt med sikte på miljøvennlighet og avfallsbehandling og kan derfor generelt gjenvinnes.

Gjenvinning av emballasjen til materialkretsløpet medfører besparelser av råstoffer. Benytt deg av materialspesifikke gjenvinningsstasjoner og returmogigheter. Miele-forhandleren tar transportemballasjen i retur.

Retur og gjenvinning av det gamle produktet

Elektriske og elektroniske produkter inneholder ofte verdifulle materialer. De inneholder imidlertid også skadelige stoffer, blandinger og komponenter, som har vært nødvendige for produktets funksjon og sikkerhet. I restavfallet eller ved feil behandling kan disse stoffene være helseskadelige og skade miljøet. Kast derfor aldri produktene som restavfall.



Benytt i stedet de offentlige returpunktene for innlevering og gjenvinning av slike produkter. Produktene kan leveres gratis til kommunale gjenvinningsstasjoner, forhandlere av tilsvarende produkter eller til Miele. For mer informasjon, se www.miele.no. Du er selv juridisk ansvarlig for å slette personlige data som måtte befinne seg i de gamle produktene. Du er rettslig forpliktet til å ta ut gamle batterier, akkumulatorer og lamper som ikke sitter fast i produktet, og som kan tas ut uten at de blir ødelagt. Ta dem med til et egnet returpunkt, der de kan leveres gratis. Sørg for at produktet oppbevares utilgjengelig for barn til det kjøres bort.

Brukerprofiler

Brukergrupper

Brukere kan deles inn i to grupper:

- **Brukere**

Brukerne må instrueres i funksjonene for betjening av og innsetting i oppvaskmaskinen, og skoleses regelmessig for å garantere sikker bruk i det daglige arbeidet.

- **Erfarne brukere**

Erfarne brukere kan dessuten sperre programmer for bruk og endre programparametere. Disse funksjonene befinner seg i et område av styringen som er beskyttet med en PIN-kode.



Betjening

Betjeningen foretas både via touchdisplayet og tastene på betjeningspanelet.

Sensortastene på betjeningspanelet og tastene i displayet reagerer på fingerkontakt. Hver berøring av sensortastene blir bekreftet med en tastelyd. Lydstyrken til tastelyden kan stilles inn eller kobles ut (se kapittel «Innstillinger/Lydstyrke»).

Betjeningspanelet med sensortastene og touchdisplayet kan bli ripet av spisse eller skarpe gjenstander som blyanter. Betjeningspanelet må kun berøres med fingrene.

Innkobling

Oppvaskmaskinen må være tilkoblet strømmettet.

- Trykk på tasten , til displayet har følgende visning:



Så snart oppvaskmaskinen er klar til drift, skifter displayvisningen og viser programutvalget, f.eks.:

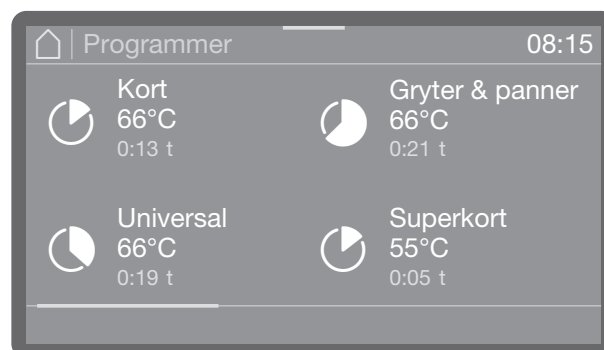

Dersom Memory-funksjonen er aktivert, vises det sist startede programmet i displayet, f.eks.:

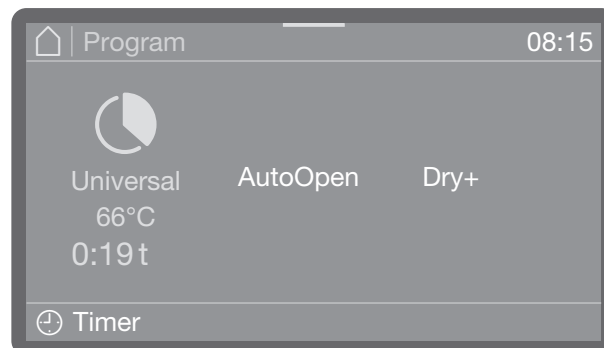

Utkobling

- Trykk på tasten .

Oppvaskmaskinen forblir i standbymodus i omlag et minutt, før den kobles ut fullstendig.

Brukertips

Standby/Off

Hvis oppvaskmaskinen ikke brukes i løpet av 10 minutter, kan den settes i driftsberedskap (standbymodus) eller koble seg ut automatisk (Off).

I standbymodus forblir oppvaskmaskinen innkoblet og tasten *Start/Stop* blinker. Ved å trykke på tasten *Start/Stop*, berøre displayet eller åpne døren, kan oppvaskmaskinen aktiveres igjen.

Etter den automatiske utkoblingen er oppvaskmaskinen slått av, og kan slås på igjen ved å trykke på tasten .

Displaybilder

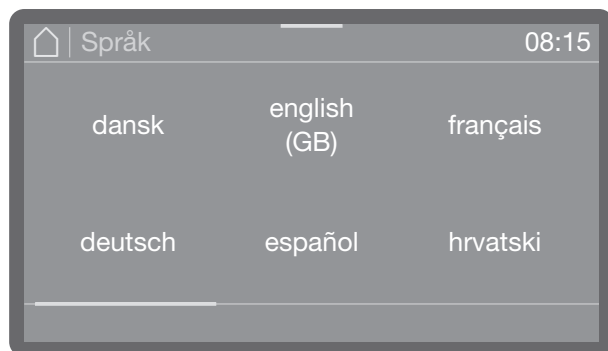

Alle displaybilder i denne bruksanvisningen er ment som illustrerende eksempler, som kan avvike fra det som faktisk vises displayet.

Touchdisplay

Liste over valgmuligheter

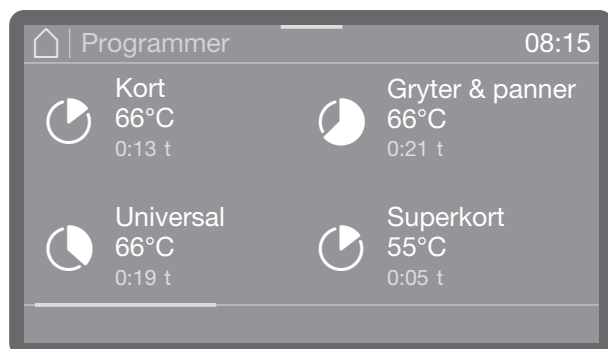

Du kan bla til høyre eller venstre ved å sveipe over skjermen. Legg en finger over touchdisplayet og sveip fingeren i ønsket retning.

Et farget rullefelt viser at det er flere valgmuligheter.

Innstilling av tallverdier

Tallverdier kan angis på 2 ulike måter.

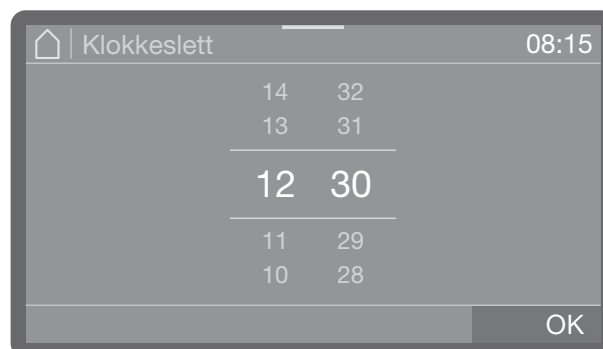

For det første kan du legge en finger på tallene som er fremhevet med farge, og endre disse ved å sveipe opp eller ned.

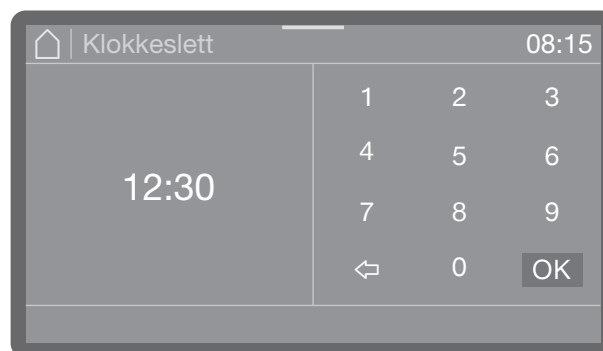

For det andre kan du kjapt berøre tallene som er fremhevet med farge for å hente frem et tastatur, og angi tallene direkte via det.

Avhengig av konteksten blir de tallene som føres opp direkte, rundet av opp- eller nedover. Dersom det f.eks. kun er mulig å legge inn i trinn på 10, altså 10, 20, 30, etc., blir verdien 12 avrundet til 10, og 15 rundet opp til 20 ved inntastingen.

Statusvindu

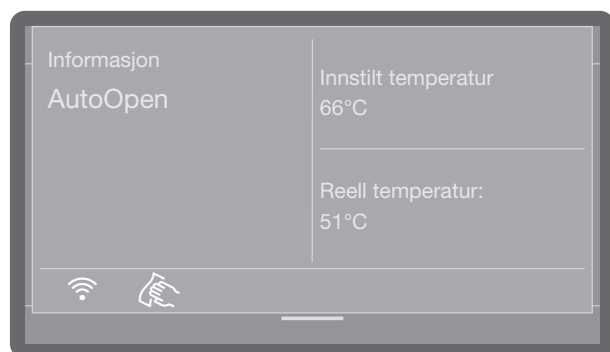

Øverst i displayet vises det en farget strek. Ved å berøre denne og trekke den nedover, åpnes det et statusvindu. Her kan du se ulike statusmeldinger, f.eks. for det aktuelle programmet.

Systemmeldinger **i**

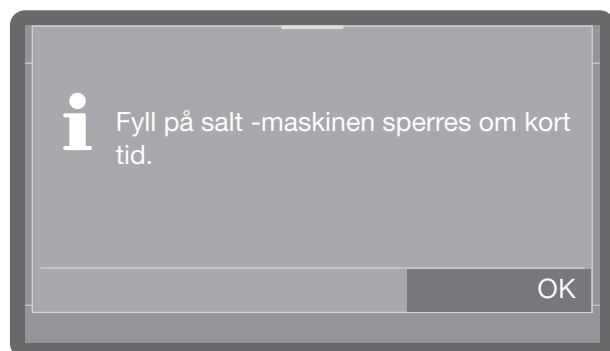

Symbolet **i** kjennetegner systemmeldingene. Disse opplyser om prosessforløpet og produktstatusen. Systemmeldinger vises enkeltvis på slutten av programmene. Dersom det foreligger flere systemmeldinger, vises disse etter hverandre og må bekreftes enkeltvis med **OK**.

Slik gjør du det

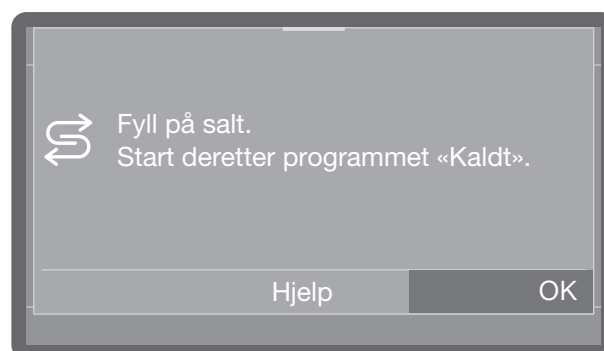

Dersom du ved innkobling eller ved programslutt gjøres oppmerksom på en feil eller defekt, og **Hjelp** vises, kan du ved å trykke på **Hjelp**-tasten utføre de enkelte trinnene som er nødvendige for å rette feilen eller defekten.

Feilmeldinger **!**



Ved feil vises et varseltegn **!** i displayet og tasten *Start/Stop* blinker rødt. Dessuten høres et varselsignal dersom lydsignaler er aktivert.

- Du kan bekrefte feilen ved å trykke på varseltegn. Følg henvisningene i displayet og i kapittel «Feilretting».



Igangsetting

Oppstilling og tilkobling

Før igangsetting må oppvaskmaskinen stå støtt, være tilkoblet strømmettet og vanninntak og -avløp være tilkoblet. Følg henvisningene i kapitlene «Oppstilling», «Vann-tilkobling» og «Elektrotilkobling», samt installasjonsveiledningen.

Avløp

Ved igangsettingen er det snakk en fast prosedyre, som ikke kan avbrytes.

Alle innstillinger, med unntak av vanntilkoblinger, kan endres igjen senere via menyene  Maskinfunksjoner,  Innstillinger og  Flere innstillinger.

Innkobling

- Trykk på tasten .

Velg språk

Igangsettingen starter ved valg av display-språk.

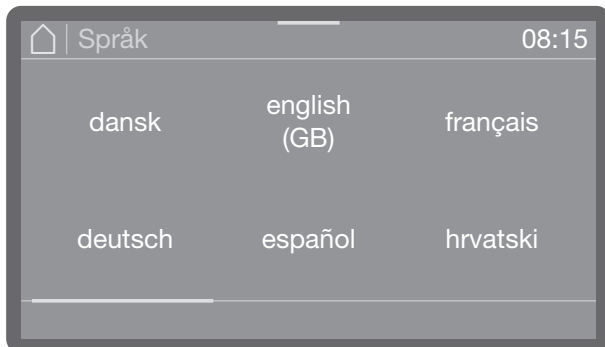

- Bla til ønsket språk, som kan velges ved å berøre det.

Opprette WiFi

I neste trinn kan du koble oppvaskmaskinen til WiFi.

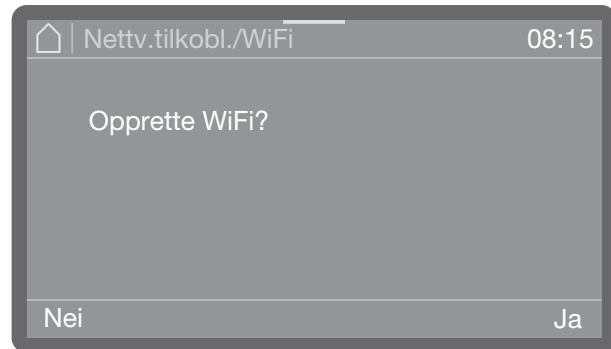

- Velg Nei når du ikke ønsker å integrere oppvaskmaskinen i WiFi-nettverket, eller først vil gjøre dette senere.
- Dersom du velger Ja blir du ført gjennom oppsettsprosedyren i de neste trinnene. Se her kapittel «Flere innstillinger, Nettverk/WiFi».

Stille inn dato



- Still inn datoen. Rekkefølgen på år, måned og dag er uavhengig av datoformatet som er stilt inn.
- Lagre innstillingen med OK.

Stille inn klokkeslett

Innstillingen av klokkeslett foretas i det innstilte klokkeslettformatet.

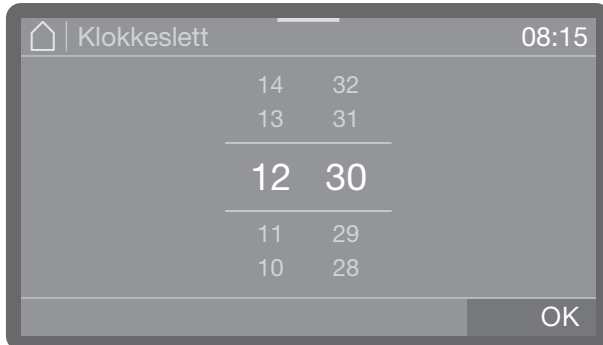

- Still inn klokkeslettet og bekreft inntastingen med OK.

Velg temperaturenhet

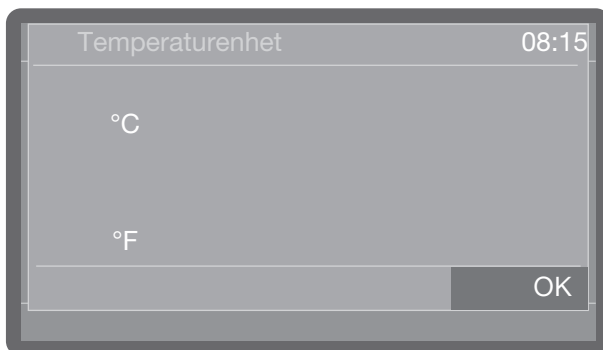

- °C
Temperaturvisning i grader Celsius.
 - °F
Temperaturvisning i grader Fahrenheit.
- Velg ønsket temperaturenhet og bekreft inntastingen med tasten OK.

Innstilling av vannhardhet

Det ansvarlige vannverket opplyser om hardhetsgraden på kranvannet.

Ved varierende vannhardhet må du alltid stille inn den høyeste verdien. Hvis vannhardheten varierer f.eks. mellom 1,4 og 3,1 mmol/l (8 og 17 °dH), må vannhardheten stilles på 3,1 mmol/l (17 °dH).

Verdiene for innstilling av vannhardhet finner du i kapittelet «Påfylling av regenererings-salt».



- Still inn vannhardheten.
- Lagre innstillingen med OK.

Ved eventuell senere service letter du arbeidet for teknikeren hvis vannhardheten er kjent. Du må derfor dokumentere vannhardheten i kapittelet «Påfylling av regenererings-salt».

Igangsetting

Valg av vanntilkoblinger

Fra fabrikken er alle de tilgjengelige vanntilkoblingene aktivert i styringen. De enkelte vanntilkoblingene kan deaktiveres senere, f.eks. dersom det ikke finnes noen tilkoblingsmuligheter for dette.

Etter avsluttet igangsetting kan vanntilkoblingene stilles inn igjen av Miele serviceavdelingen.

- Velg en av de tilgjengelige vanntilkoblingene, f.eks.:

- Varmtvann

Tilkobling for varmtvann

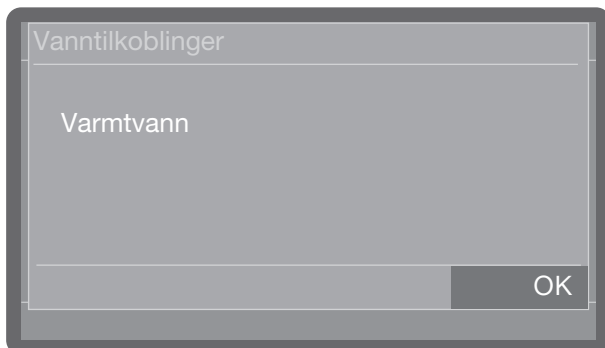

Den aktiverte vanntilkoblingen er fargemerket. Ved berøring forsvinner fargen og vanntilkoblingen er permanent deaktivert.

- Velg OK, for å bekrefte valget.

Igangsettingen er avsluttet

Igangsettingen avsluttes på vellykket vis med følgende melding.



- Bekreft meldingen med OK.

Oppvaskmaskinen er nå klar for bruk.

Dørlås



Modellavhengig har oppvaskmaskinen en komfort-dørlås med elektronisk dørlås eller en manuell lås. Oppvaskmaskiner med komfort-dørlås har en dørtast  på betjeningspanelet. Denne tasten foreligger ikke på maskiner med håndtak.

Komfort-dørlås

Døren til vaskekammeret er utstyrt med en komfort-dørlås. Dersom døren lukkes vil komfort-dørlåsen automatisk dra døren i dens sluttposisjon, og sørger for at den er tett. Døren er dermed elektronisk låst.

Åpne døren

En dør som er låst elektronisk kan åpnes under følgende omstendigheter:

- Maskinen er koblet til strømmettet og slått på (LED-lampen i tastefeltet  lyser),
- LED-lampen  lyser i tastefeltet.

- Trykk på tasten  for å åpne døren.

Ved en temperatur på over 67 °C i vaskekammeret vises en melding Svært varmt vaskekammer: Fare for å bli skadet. Vær forsiktig når du åpner døren. i displayet. Ved å trykke på tasten  igjen åpnes døren.

Døren blir åpnet på gløtt av komfort-dørlåsen. LED-lampen i tastefeltet slukker, så snart døren er lukket.

Betjeningspanelet til rengjøringsautomaten fungerer også som håndtak.

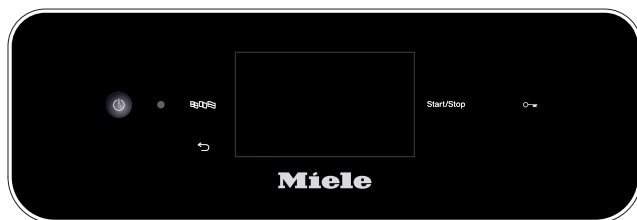

- Ta tak i gripelisten under betjeningspanelet og fell ned døren.

Lukke døren

- Påse at ingen gjenstander eller service stikker ut i dørens lukkeområde.

 Fare for personskader grunnet kvestelser.

Ikke stikk fingrene inn mellom dør og kammer. Det er fare for å få fingrene i klem.

- Løft opp døren og trykk den inn til den stopper.

Døren trekkes deretter i sin sluttposisjon, forutsatt at funksjonen AutoClose er aktivert (se kapittel «AutoClose»).

Åpne døren med nødåpneren

Nødåpneren må bare brukes hvis normal åpning av døren ikke lenger er mulig, f. eks. ved strømbrudd.

 Fare for skålding, forbrenning og etteskader!

Hvis nødåpneren betjenes under et programforløp, kan det strømme ut svært varmt vann og prosesskjemikalier.

Du må kun åpne døren med nødåpneren dersom det er helt nødvendig.

Nødåpneren befinner seg i spalten mellom døren og topplaten hhv. benkeplaten til høyre for dørlåsen.

Avstanden mellom høyre kant av verktøyet og høyre kant av displayet bør utgjøre 1 cm.

- Trykk mot døren for å avlaste nødåpnermekanismen.



- Skyv verktøyet fra tilbehørspakken vannrett inn i spalten mellom dør og topplaten hhv. benkeplaten.

Åpne og lukke døren

- Trykk verktøyet mot nødåpnermekanismen til du hører at døren låses opp. Trykk verktøyet videre mot nødåpnermekanismen og åpne døren helt.

Dersom maskinen er slått på, vises følgende melding i displayet når nødåpneren betjenes:

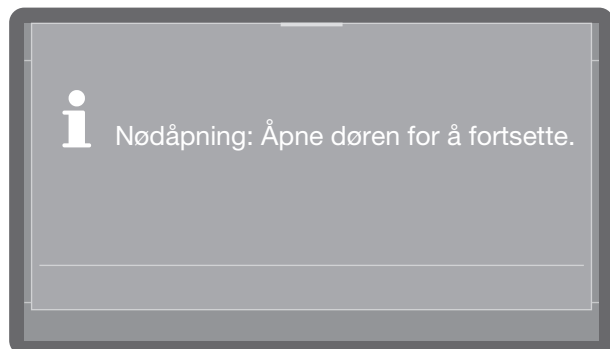

Meldingen kvitteres ved å lukke døren.

Oppvaskmaskin med håndtak

På oppvaskmaskiner med håndtak kan døren åpnes til enhver tid, også under programforløpet. I det siste tilfellet må man være ekstra forsiktig.

Åpne døren

⚠ Fare for skålding, forbrenning og ettskader!

Hvis døren åpnes under et programforløp, kan det strømme ut svært varmt vann og prosesskjemi. Dessuten stopper det programmet som er i gang, og under visse omstendigheter blir det til og med avbrutt. Du må kun åpne døren dersom det ikke pågår noe program.

Betjeningspanelet til oppvaskmaskinen fungerer også som håndtak.



- Ta tak i gripelisten under betjeningspanelet og fell ned døren.

Lukke døren

- Påse at ingen gjenstander eller servise stikker ut i dørens lukkeområde.

⚠ Fare for personskader grunnet kvestelser.

Ikke stikk fingrene inn mellom dør og kammer. Det er fare for å få fingrene i klem.

- Løft opp døren og trykk den inn til den stopper.

Vannhardhet

For å oppnå gode rengjøringsresultater, trengs bløtt, kalkfattig vann. Dersom vannet fra springen er hardt, avleires det hvitt belegg på serviset og på veggene i vaskemerkammeret.

Friskt vann med en vannhardhet fra 0,7 mmol/l (= 4 °dH) må derfor avkalkes. Det skjer automatisk i det innebygde kalkfilteret under et programforløp.

Da må kalkfilteret være stilt nøyaktig på vannets hardhet (se kapittel «Innstilling av vannhardhet»).

Det ansvarlige vannverket opplyser om hardhetsgraden på kranvannet.

Ved eventuell senere service letter du arbeidet for teknikeren hvis vannhardheten er kjent. Før inn vannhardheten for vannet fra springen her:

_____mmol/l eller °dH

I tillegg må kalkfilteret regenereres med jevne mellomrom. Da trenger du et spesielt regenererings salt. Regenereringen skjer automatisk under programforløpet.

Ligger vannhardheten konstant under 0,7 mmol/l (4 °dH) må det ikke fylles på noe regenererings salt. Innstilling av vannhardhet er imidlertid nødvendig.

Innstilling av vannhardhet

Vannhardheten kan stilles inn mellom 0 og 12,5 mmol/l (0-70 °dH).

Vannhardheten er forhåndsinnstilt på 2,5 mmol/l (14 °dH) fra fabrikken.

Ved varierende vannhardhet må du alltid stille inn den høyeste verdien. Hvis vannhardheten varierer f.eks. mellom 1,4 og 3,1 mmol/l (8 og 17 °dH), må vannhardheten stilles på 3,1 mmol/l (17 °dH).

Verdiene for innstilling av vannhardhet finner du i tabellen på den neste siden.

Menyen er lagret under følgende bane.

 Flere innstillinger

 Vannhardhet

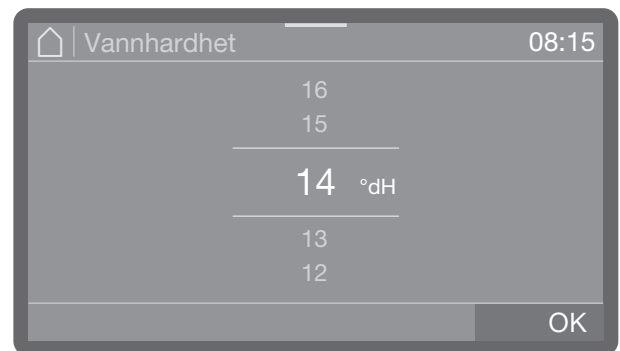

- Still inn vannhardheten.
- Lagre innstillingen med OK.

Påfylling av regenererings salt

Innstillingstabell

°dH	°f	mmol/l	Display
0	0	0	0
1	2	0,2	1
2	4	0,4	2
3	5	0,5	3
4	7	0,7	4
5	9	0,9	5
6	11	1,1	6
7	13	1,3	7
8	14	1,4	8
9	16	1,6	9
10	18	1,8	10
11	20	2,0	11
12	22	2,2	12
13	23	2,3	13
14	25	2,5	14 *)
15	27	2,7	15
16	29	2,9	16
17	31	3,1	17
18	32	3,2	18
19	34	3,4	19
20	36	3,6	20
21	38	3,8	21
22	40	4,0	22
23	41	4,1	23
24	43	4,3	24
25	45	4,5	25
26	47	4,7	26
27	49	4,9	27
28	50	5,0	28
29	52	5,2	29
30	54	5,4	30
31	56	5,6	31
32	58	5,8	32
33	59	5,9	33
34	61	6,1	34
35	63	6,3	35

°dH	°f	mmol/l	Display
36	65	6,5	36
37	67	6,7	37
38	68	6,8	38
39	70	7,0	39
40	72	7,2	40
41	74	7,4	41
42	76	7,6	42
43	77	7,7	43
44	79	7,9	44
45	81	8,1	45
46	83	8,3	46
47	85	8,5	47
48	86	8,6	48
49	88	8,8	49
50	90	9,0	50
51	91	9,1	51
52	93	9,3	52
53	95	9,5	53
54	97	9,7	54
55	99	9,9	55
56	100	10,0	56
57	102	10,2	57
58	104	10,4	58
59	106	10,6	59
60	107	10,7	60
61	109	10,9	61
62	111	11,1	62
63	113	11,3	63
64	115	11,5	64
65	116	11,6	65
66	118	11,8	66
67	120	12,0	67
68	122	12,2	68
69	124	12,4	69
70	125	12,5	70

*) Fabrikkinnstilling

Melding om saltmangel

Ved lavt påfyllingsnivå i saltbeholderen og ny regenerering vises følgende melding i displayet:

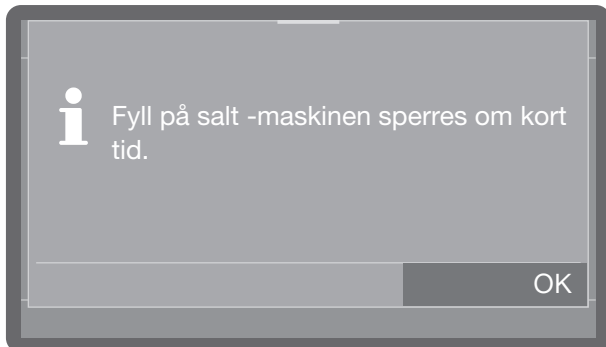

- Bekreft meldingen med *OK*.
- Etterfyll regenererings salt i henhold til beskrivelsen.

Dersom meldingen vises første gang, kan det eventuelt foretas ytterligere programforløp, avhengig av innstilt vannhardhet. Dersom det ikke fylles på salt, vises meldingen igjen etter hver programs slutt.

Melding om regenerering

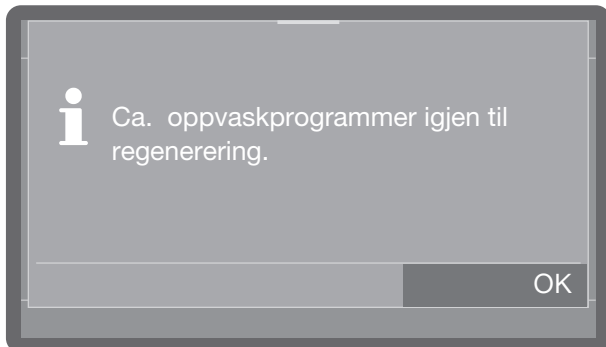

Du kan på forhånd stille inn hvor mange programmer som skal kjøres før meldingen om regenerering vises, se kapittel «Flere innstillinger», «Melding om regenerering».

Maskinen er sperret pga. saltmangel

Er saltoppløsningen i kalkfilteret oppbrukt blir det sendt ut en feil i displayet, og maskinen sperres for videre bruk.



Du kan bekrefte feilen ved å trykke på varseltegnet. Følg deretter henvisningene i displayet:

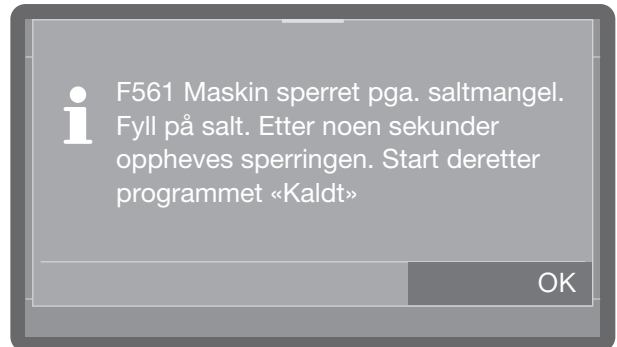

- Etterfyll regenererings salt i henhold til beskrivelsen.

Produktsperren oppheves med noen minutters forsinkelse etter saltpåfylling.

Påfylling av regenererings salt

Påfylling av regenererings salt

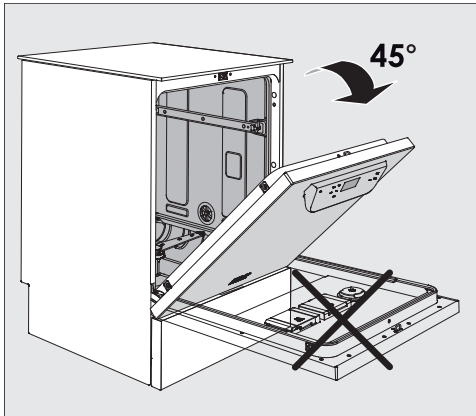

- Åpne døren **bare halvveis** når du skal fylle på salt, slik at du er sikker på at alt saltet havner i beholderen.

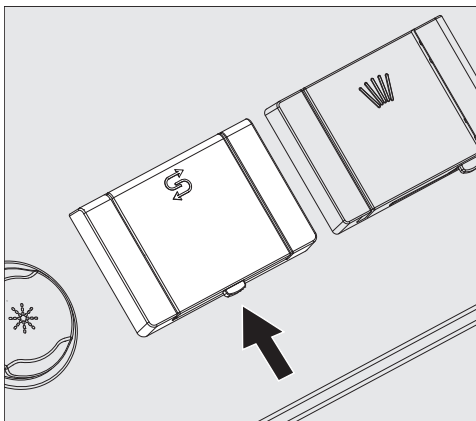

- Trykk åpningstasten på saltbeholderlokket i pilens retning. Lokket spretter opp.
- Åpne trakten.

Ikke fyll vann i beholderen!

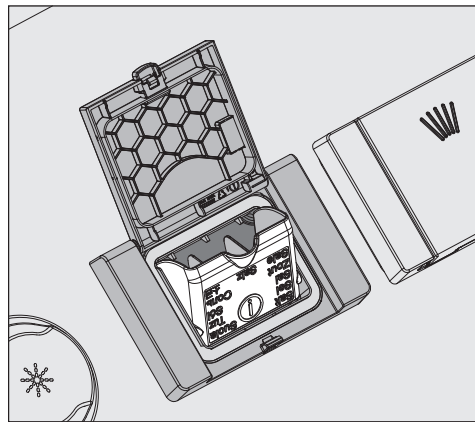

- Ikke fyll mer salt i beholderen, enn at det er mulig å lukke trakten uten anstrengelser. Ved første saltpåfylling rommer beholderen ca. 2 kg salt, avhengig av korningen. Ved etterfylling er saltopptaket mindre, da det fremdeles er saltrester i beholderen.

Ved saltpåfylling kan det trenge vann ut av beholderen.

- Fjern saltrester fra påfyllingsområdet og pakningen og lukk deretter beholderlokket.
- Start programmet *Kaldt* uten servise straks etter saltpåfylling for å unngå korrosjon i vaskekammeret. Eventuell overflødig saltoppløsning blir dermed fortynnet og skylt ut.

Doseringsystemer

⚠ Prosesskjemi kan være helsefarlig. For prosesskemikalier dreier det seg til dels om etsende og irriterende stoffer. Hvis prosesskemikalier svelges, kan det forårsake etseskader i munn og svelg eller føre til kvalning. Dersom prosesskemikalier havner i øynene, kan dette virke irriterende eller etsende på øynene. Ved omgang med prosesskemikalier, må du følge gjeldende sikkerhetsforskrifter fra produsenten av prosesskemikaliene, og iverksette alle tiltak som er påkrevd i henhold til produsenten av prosesskemikaliene.

Modellavhengig er oppvaskmaskinen utstyrt med flere doseringssystemer for prosesskemikalier:

- Oppvaskmiddel

Oppvaskmiddel kan doseres i pulverform, som tabletter eller i flytende form. Pulvervaskemidler og tabletter doseres via doseringsbeholderen i døren med  symbolet. Dosering av flytende oppvaskmiddel foretas modellavhengig enten via et innebygd doseringssystem i maskinen eller via en ekstern doseringsmodul.

- Glansmiddel

Glansmiddel kan modellavhengig doseres via doseringsbeholderen i døren med  symbolet eller via en ekstern doseringsmodul (DOS-modul).

Den eksterne doseringsmodulen kan til enhver tid ettermonteres av Miele serviceavdelingen, forutsatt at de respektive tilkoblingene til doseringsmodulen er tilgjengelige.

DOS-modul

I tillegg til de interne doseringssystemene kan det tilkobles to ekstra, eksterne doseringssystemer (DOS-moduler) for flytende prosesskemikalier.

Merking av sugelansene

Flytende prosesskemikalier fra eksterne beholdere tilføres via sugelanser. Sugelansene er merket med farger for å forenkle tildelingen.

Under noen omstendigheter kan spesielle tilsmussinger gjøre det nødvendig med andre sammensetninger av rengjørings- og tilsetningsmidler. I disse tilfellene vil Miele serviceavdeling eller annet Miele-autorisert personell gi deg råd.

DOS-moduler

Varianter uten intern doseringspumpe for flytende oppvaskmiddel kan etterutstyres med inntil to ekstra, eksterne doseringsmoduler for flytende prosesskemikalier. For modeller med en intern doseringspumpe for flytende oppvaskmiddel, kan det tilkobles en ekstra, ekstern doseringsmodul for flytende prosesskemikalier.

De eksterne doseringsmodulene ettermonteres av Miele serviceavdeling eller andre kvalifiserte fagfolk. Interne doseringssystemer kan ikke ettermonteres.

En separat monteringsanvisning er vedlagt doseringsmodulen.

Oppvask- og glansmiddel

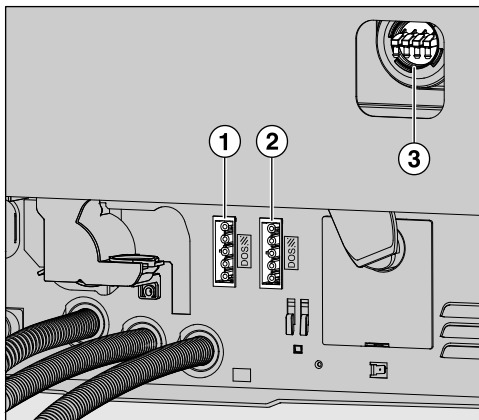

- ① Tilkobling strømforsyning DOS 1 oppvaskmiddel (modellavhengig).
- ② Tilkobling strømforsyning DOS 4 glansmiddel.
- ③ Tilkoblinger for doseringslanger.

⚠ Skader forårsaket av feil spenning. Før montering av doseringsmodulen må tilkoblingsdataene (spenning og frekvens) på typeskiltet til modulen sammenlignes med dataene på typeskiltet til oppvaskmaskinen. Dataene må stemme overens, slik at modulen ikke blir skadet. Spør en autorisert elektroinstallatør hvis du er i tvil.

- Koble til strømforsyningen.
- For å koble til doseringsslengene må du løsne slangeklemmen på en ledig tilkoblingsstuss og trekke av beskyttelseskappen.
- Sett doseringsslengen på den ledige tilkoblingsstussen og fest slangen med en slangeklemme.

Ubrukte tilkoblinger for doseringsslanger må forsynes med beskyttelseskapper, slik at ikke vaskevannet renner ut.

Oppvaskmiddel

Bruk kun oppvaskmiddel for profesjonelle oppvaskmaskiner. Du finner egnede produkter i Miele Professional sitt produktsortiment.

Oppvaskmiddel kan doseres i pulverform, som tabletter eller i flytende form.

Pulvervaskemidler og tabletter doseres via doseringsbeholderen i døren med  symbolet.

Bruk kun oppvasktabletter som løser seg opp raskt. Du finner egnede tabletter i Miele Professional sitt produktsortiment.

Fyll på doseringsbeholderen i døren

⚠ Helsefare grunnet støvutvikling. Ved dosering av pulverformede oppvaskmidler og tabletter, kan støv virvles opp fra det fine oppvaskmiddelet. Støv som havner i munnen, halsen eller øynene kan forårsake irritasjoner eller etseskader. Ved dosering av pulverformede oppvaskmidler og tabletter bør støvutvikling helst unngås.

Før hvert oppvaskprogram (unntatt Superkort, Kaldt, Regenerering og Utpumping) må du fylle oppvaskpulver eller oppvasktabletter i beholderen (vær oppmerksom på henvisningene til programmet Superkort).

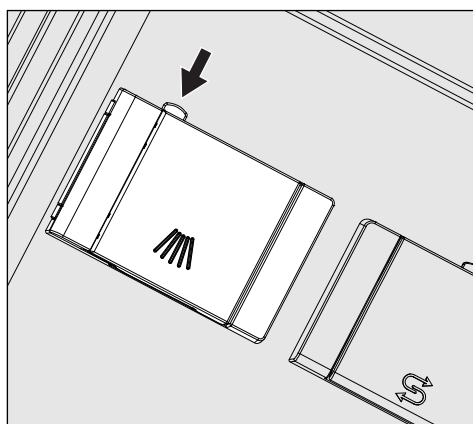

- Trykk på den gule låseknappen på doseringsbeholderen med symbolet .

Beholderlokket spretter opp på siden. Etter programforløpet er beholderlokket åpnet.

Når døren er åpnet slik at den står vannrett, angir markeringene omtrentlig påfyllingsmengde i milliliter (ml). Kammeret rommer ca. 60 ml oppvaskmiddel.

Markeringene angir omtrentlig doseringsmengde i gram (g) for vanlig oppvaskmiddel i pulverform. Det kan forekomme avvik avhengig av kornstørrelsen.

Doseringseksempel:

I programavsnittet «Hovedvask» renner det inn ca. 8,5 l vann. For en oppvaskmiddelkonsentrasjon på ca. 3 g/l tilsvarer det ca. 25 g oppvaskmiddel. Ta hensyn til eventuelle avvik i produsentinformasjonen!

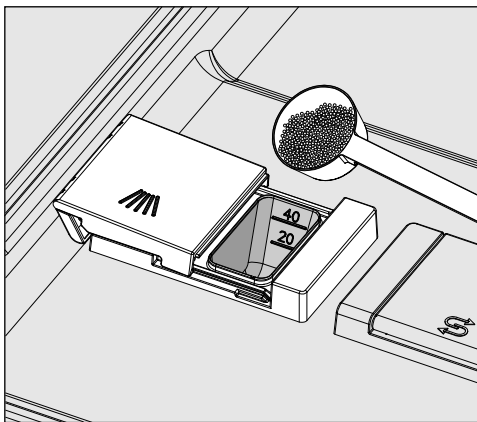

- Fyll oppvaskmiddel i beholderkammeret.

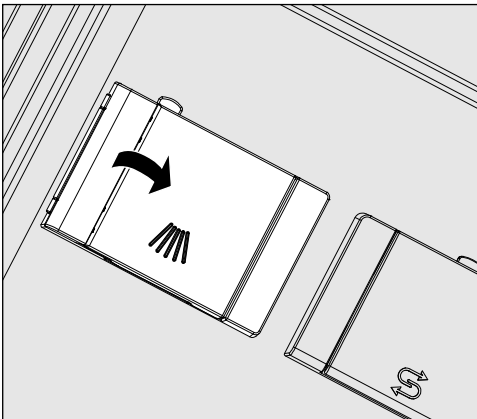

- Lukk deretter lokket til beholderen.

⚠ Kontroller om oppvaskmiddelet har løst seg fullstendig opp etter hvert programforløp.

Hvis ikke, må programmet gjentas.

Kontroller om serviset eventuelt har hindret utspyling av doseringsbeholderen, og sett inn serviset på nytt.

Henvisninger til programmet Superkort

I programmet Superkort (modellavhengig) blir ikke sluttskyllingsvannet pumpet ut ved programslutt fordi det skal oppnås korte programtider ved kontinuerlig oppvask. Oppvaskmiddelet kan ikke skylles ut av beholderen i løpet av den korte programtiden.

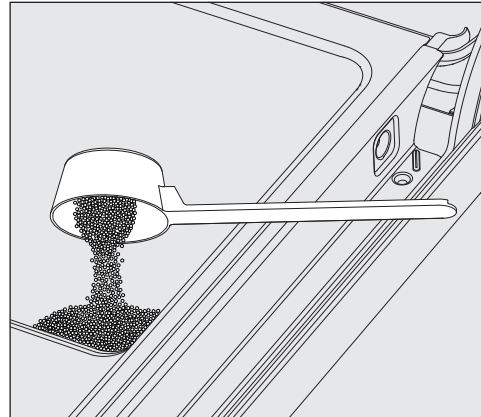

- Ha oppvaskmiddelet i pulverform direkte på innsiden av døren hvis det ikke det doseres flytende oppvaskmiddel.

Start oppvaskprogrammet umiddelbart etter doseringen på innsiden av døren slik at du unngår korrosjon hhv. misfarginger.

Oppvask- og glansmiddel

Flytende oppvaskmiddel tilføres via en doseringslansje fra en ekstern beholder.

Avhengig av modell foretas dosering av flytende oppvaskmiddel enten via en innebygd doseringspumpe i maskinen eller via en ekstern doseringsmodul. Doseringsmodulene kobles til av Mieleles serviceavdeling eller annet personell autorisert av Miele, og kan når som helst ettermonteres.

Melding om manglende middel

Ved lavt påfyllingsnivå i beholderen, blir du bedt om å skifte den ut.

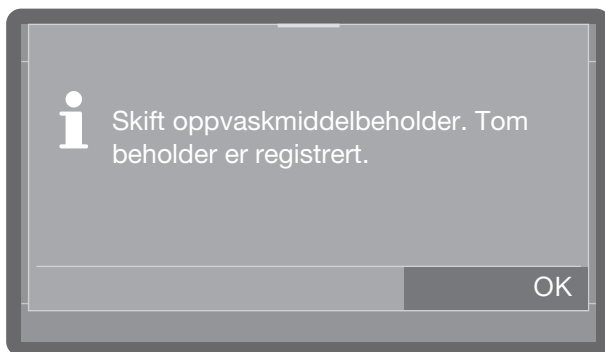

- Bekreft henvisningen med *OK* og skift ut beholderen med oppvaskmiddel.
- Fyll doseringsbeholderen (se kapittel «Maskinfunksjoner»)

Bytt beholder

- Sett beholderen med det flytende oppvaskmiddelet (følg fargemarkeringen) på den åpne døren til vaskekammeret, eller på et underlag som tåler det og som er lett å rengjøre.
- Trekk av lokket på beholderen og ta ut sugelansen. Legg sugelansen på den åpne døren.
- Bytt ut den tomme beholderen med en full.

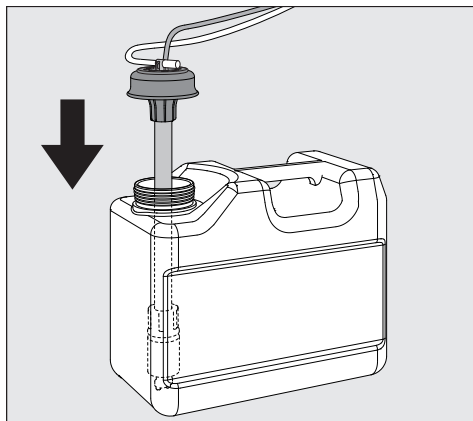

- Sett sugelansen inn i åpningen på beholderen og trykk ned lokket til det fester seg. Vær oppmerksom på fargemarkeringen.
- Tilpass doseringslansjen ved å skyve den helt ned til bunnen av beholderen.
- Dersom du benytter en lang sugelanse i en 5-litersbeholder, eller 10-litersbeholderen kun er halvfull, vises følgende melding i displayet:

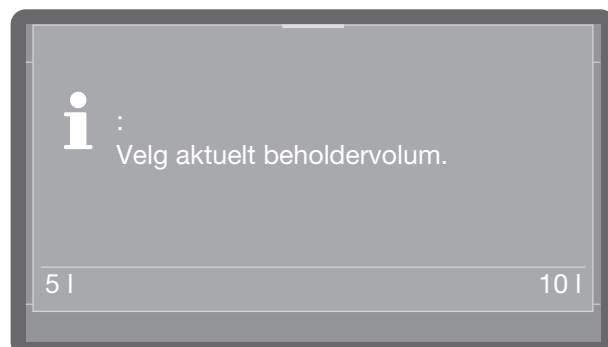

- Velg beholderstørrelse.
- Eventuelt søl fra prosesskemikalier må tørkes godt bort.

Kontroll av forbruk

Kontroller forbruket regelmessig ved hjelp av nivåindikatoren i beholderen, og bytt beholderen ut i tide for å forhindre at doseringssystemet blir sugd tomt.

Dosering av flytende oppvaskmiddel

Innstilling av doseringskonsentrasjon gjøres av Miele's serviceavdeling.

Glansmiddel

Glansmiddel får vannet til å renne av serviset, slik at det skal tørke raskere etter sluttskyllingen.

I følgende situasjoner må glansmiddelkonsentrasjonen tilpasses:

- Hvis det er vannflekker på serviset etter klargjøringen, er doseringskonsentrasjonen innstilt for lavt.
- Hvis det er skjolder og striper på serviset etter klargjøringen, er doseringskonsentrasjonen innstilt for høyt.

Glansmiddel doseres i programavsnittet Sluttskylling. Da må beholderen være fylt.

I programmet Ølglass (modellavhengig) gjennomføres det en sluttskylling med kaldtvann uten dosering av glansmiddel.

Melding om manglende middel

Hvis nivået i glansmiddelbeholderen er lavt, blir du bedt om å etterfylle doseringsbeholderen, f.eks.:

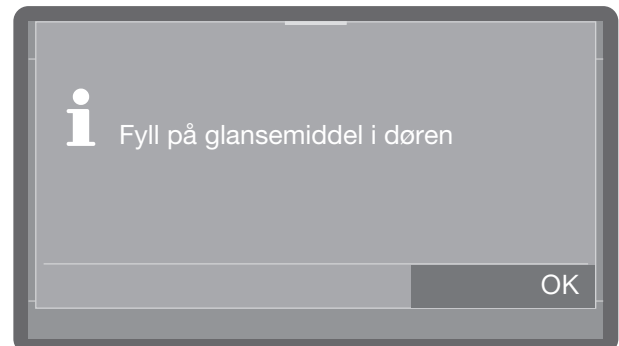

- Bekreft meldingen med *OK* og fyll på glansmiddel som beskrevet.
- Fyll doseringsbeholderen (se kapittel «Maskinfunksjoner»)

Oppvask- og glansmiddel

Fyll på doseringsbeholderen i døren

⚠ Du må aldri fylle på oppvaskmiddel. Dette fører alltid til at glansmiddelbeholderen blir ødelagt! Glansmiddelbeholderen må kun fylles med glansmiddel for profesjonelle oppvaskmaskiner.

- Åpne døren helt.

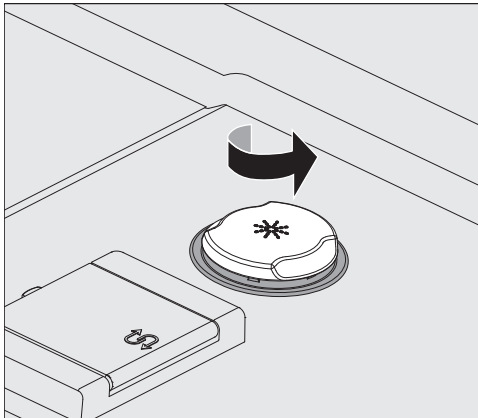

- Skru opp det gule lokk et med symbolet * i pilretningen.

Beholderen rommer ca. 300 ml.

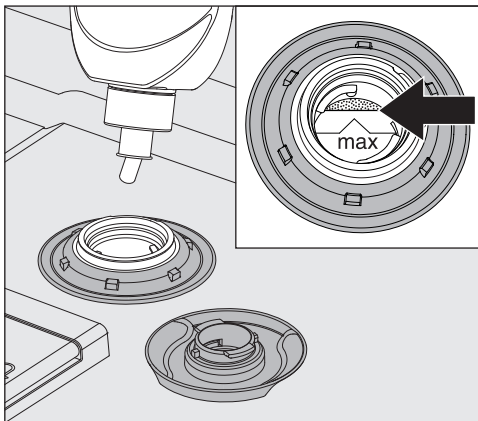

- Fyll på glansmiddel inntil det blir synlig ved «maks.» merket i påfyllingsåpningen i trakten.

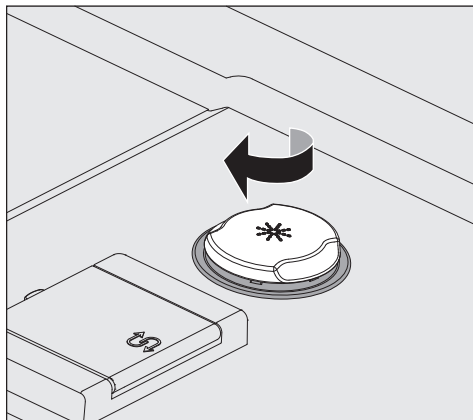

- Lukk beholderen.
- Tørk bort ev. søl av glansmiddel, for å unngå økt skumdannelse i det neste programmet. Eventuelt kan du også starte programmet Kaldt for å skylle vekk søl av glansmiddel på den måten.

Melding om manglende middel

Hvis nivået i glansmiddelbeholderen er lavt, blir du bedt om å skifte ut beholderen, f.eks.:

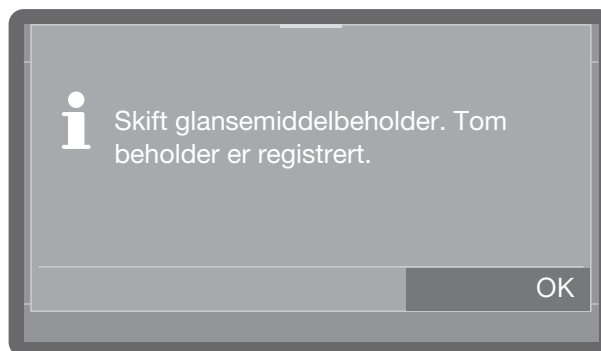

- Bekreft henvisningen med *OK* og skift ut glansmiddelbeholderen som beskrevet.
- Fyll doseringsbeholderen (se kapittel «Maskinfunksjoner»)

Bytt beholder

- Sett glansmiddelbeholderen (følg farge-merkingen) på den åpne døren til vaskekammeret, eller på et underlag som tåler det og som er lett å rengjøre.
- Trekk av lokket på beholderen og ta ut sugelansen. Legg sugelansen på den åpne døren.
- Bytt ut den tomme beholderen med en full.

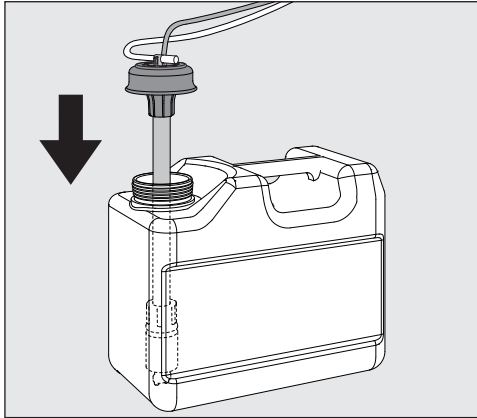

- Sett sugelansen inn i åpningen på beholderen og trykk ned lokket til det fester seg. Vær oppmerksom på farge-merkingen.
- Tilpass doseringslansen ved å skyve den helt ned til bunnen av beholderen.
- Dersom du benytter en lang sugelanse i en 5-litersbeholder, eller 10-litersbeholderen kun er halvfull, vises følgende melding i displayet:

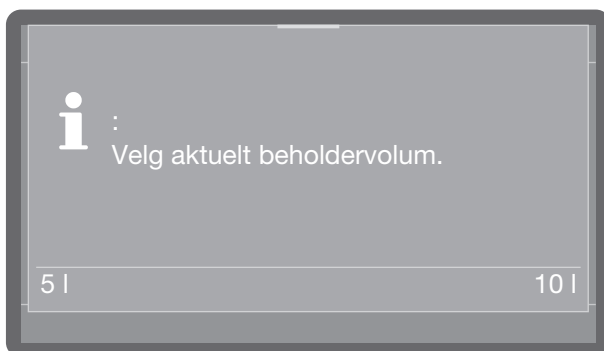

- Velg beholderstørrelse.
- Eventuelt søl fra prosesskemikalier må tørkes godt bort.

Plassering av servise og bestikk

Plassering av servise

Fjern store matrester fra serviset.

Forvask under rennende vann er ikke nødvendig!

Hva du bør ta hensyn til

⚠ Skader pga. syrer og løsemidler. Rester av syrer og løsemidler, spesielt saltsyre og kloridholdige løsninger må ikke havne i vaskekammeret. Ikke ha syrer og løsemidler i vaskekammeret.

⚠ Skader forårsaket av aske, sand, voks, smørefett eller farge på serviset. Disse stoffene kan skade oppvaskmaskinen. Ikke vask servisedeler med aske, sand, voks, smørefett eller farge i oppvaskmaskinen.

Du kan plassere de enkelte servise- og bestikkdelene på passende plasser i oppvaskkurvene. Vær imidlertid oppmerksom på følgende råd:

- Plasser serviset slik at alle flater nås av vannet. Ellers blir det ikke ordentlig rent!
 - Plasser tallerkener speilvendt med den buede flaten mot midten av kurven i over- og underkurven (se bildene på de neste sidene).
 - Servise- og bestikkdeler må ikke ligge inni hverandre og ikke dekke hverandre.
 - Sørg for at alle deler står støtt.
 - Hult servise, som kopper, glass, gryter osv., settes med åpningene vendt nedover i kurvene.
 - Plasser høye, slanke, hule deler mest mulig i det midtre området av kurvene. Der nås de best av vannstrålene.
 - Servisedeler med dyp bunn plasseres mest mulig skrått, slik at vannet kan renne av.
- Pass på at spylearmene ikke blokkeres av for høye deler eller deler som stikker ned fra kurven over. Prøv eventuelt å rotere spylearmen med hånden.
 - Du kan ta ut overkurven for å vaske stort servise i underkurven.
 - Små deler kan falle ned gjennom spilene i kurven. Legg derfor smådeler i bestikkurven.

Ikke egnet for maskinoppvask

- Bestikk og servisedeler av tre eller deler av tre: De blir utvasket og lite innbydende. Dessuten er ikke limet egnet for oppvaskmaskin. Treskaft kan løsne.
- Kunsthåndverksgjenstander og antikke, verdifulle vaser eller glass med dekor: Disse delene tåler ikke maskinoppvask.
- Kunststoffdeler som ikke er varmebestandige: Disse delene kan bli deformert.
- Gjenstander av kobber, messing, tinn og aluminium: Disse gjenstandene kan bli misfarget eller matte.
- Dekor utenpå glasur: Kan blekne etter flere vaskeomganger.
- Ømfintlige glass og krystallgjenstander: Kan bli matte etter lengre tids bruk.

Vi anbefaler

- Kjøp servise som er egnet for maskinoppvask og bestikk med betegnelsen «tåler maskinoppvask».
- Glass kan bli matte etter mange skyllinger i oppvaskmaskinen. Vask ømfintlige glass i programmer med lave temperaturer (se kapittel «Programoversikt») og egnet oppvaskmiddel. Da er det mindre fare for at glassene blir matte.

Vær oppmerksom på dette!

Sølv og aluminium kan misfarges ved kontakt med svovelholdige matvarer.

 Fare pga. kjemisk reaksjon
Aluminiumsdeler (f.eks. fettfilter) må ikke vaskes i oppvaskmaskinen med sterkt etsende, alkaliske industrirengjøringsmidler. Det kan oppstå skader på materialet. I ekstreme tilfeller er det fare for en eksplosjonsartet kjemisk reaksjon (f.eks. knallgassreaksjon).
Ikke vask forbehandlede aluminiumsdeler i oppvaskmaskinen.

Plassering av servise og bestikk

Overkurv

Sorter små, lette og ømfintlige deler, som skåler, kopper, glass, dessertskåler, samt lette, temperaturbestandige plastdeler osv. i overkurven.

Små, flate gryter kan også vaskes i overkurven.

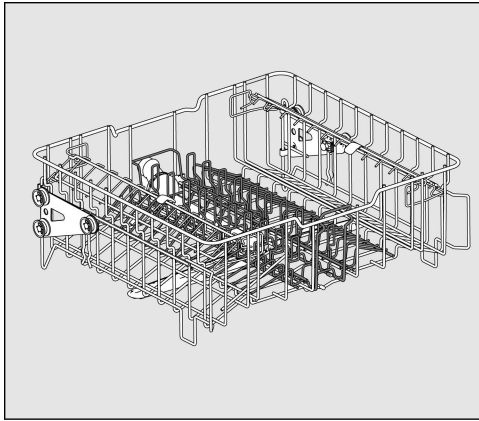

Overkurv APFD 215 med innsatsen APFD 415

Den midtre innsatsen kan tas ut av overkurven for å vaske større gryter, eller for å skiftes ut med andre innsatser.

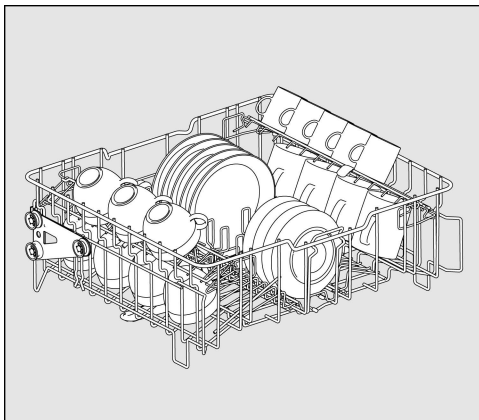

med innsats APFD 415 for f.eks. 20 kopper og 32 skåler eller 18 desserttallerkener og 20 kopper.

Kopphyll

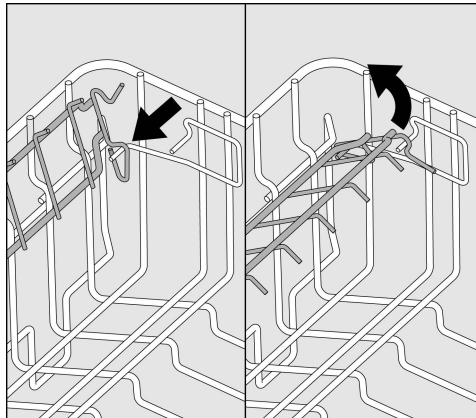

Du kan slå opp kopphyllen for å få plass til store kopper, glass og begre i overkurven.

- Slå opp kopphyllen.

Overkurven kan tas ut for å vaske større deler i underkurven (f.eks. serveringsfat).

Justering av overkurven

For å få bedre plass til høye servisedeler i over- eller underkurven, kan du regulere overkurven i to forskjellige høyder i trinn på ca. 5 cm.

- Trekk ut overkurven.

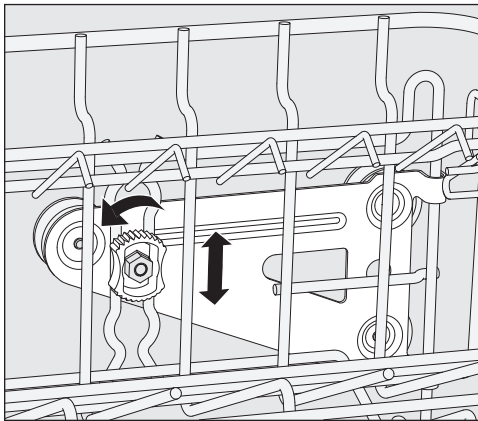

- Løsne låsemutrene på begge sider.
- Hev eller senk kurven til ønsket posisjon.
- Fest låsemutrene igjen.

Overkurven må være rett og likt innstilt på begge sider.

Hvis overkurven er plassert skrått, er det ikke mulig å koble den til vanntilkoblingen.

⚠ Skader forårsaket av feilplassering av vanntilkoblingen.

Etter at overkurven er høydejustert, må du tilpasse posisjonen til vanntilkoblingen.

Etter at du har regulert høyden på overkurven, må du sørge for at plasseringen av vanntilkoblingen er riktig før du skyver inn overkurven.

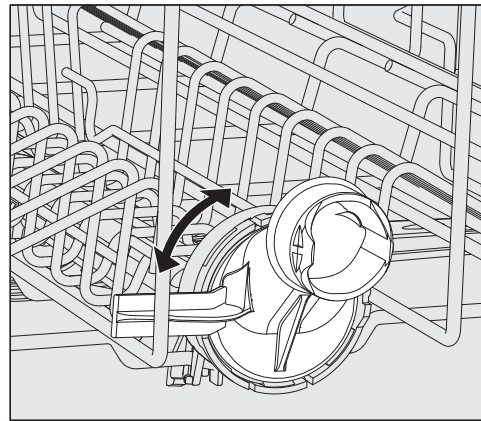

- Drei vanntilkoblingen til overkurven i øvre eller nedre posisjon. Vanntilkoblingen må tydelig feste seg i riktig posisjon.

Det kan f.eks. plasseres tallerkener med følgende diametere i kurvene, avhengig av overkurvens innstilling:

Eksempel overkurv APFD 215:

Overkurv i stilling	Overkurv tallerken-Ø	Underkurv tallerken-Ø
Oppe	maks. 15 cm	33 cm *
Nede	maks. 20 cm	25 cm

* Da må tallerkeninnsatsen E 816 brukes i underkurven.

Plassering av servise og bestikk

Underkurv

Stort og tungt servise som tallerkener, gryter, fat osv. plasseres i underkurven. Tynne, lette glass må kun plasseres i en spesiell innsats egnet for dette eller i underkurven.

Tallerkener må alltid plasseres som vist på bildene, med oversiden vendt innover, slik at det oppnås et optimalt rengjøringsresultat.

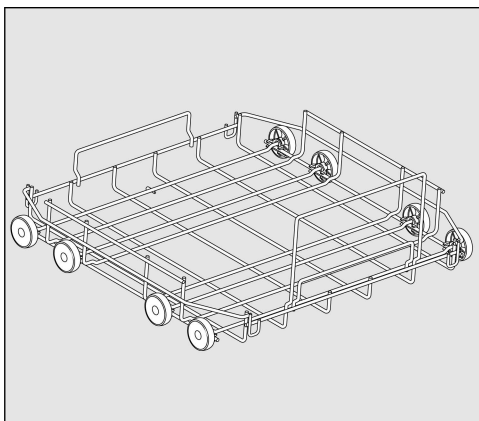

APFD 220 tom underkurv (lavett)

For plassering av kunststoffkurver, diverse innsatser og bestikkurver.

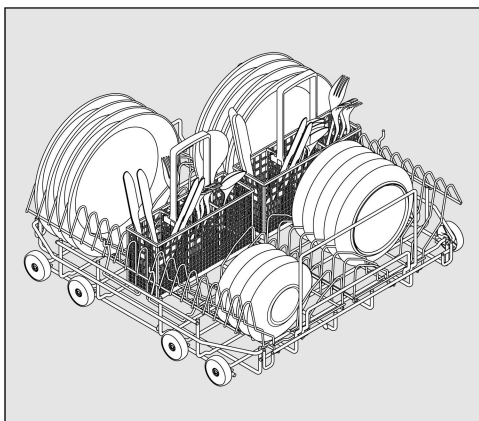

APFD 220 underkurv med 2 innsatser E 816 og 2 bestikkurver APFD 420

Det kan plasseres 32 tallerkener med en diameter på 25 cm og diverse bestikk. Uten bestikkurver kan det plasseres 38 tallerkener med en diameter på 25 cm i hver innsats E 816.

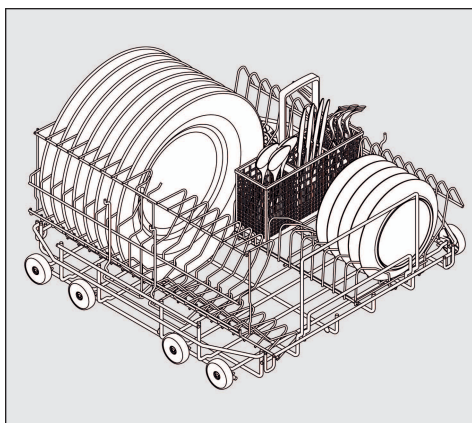

APFD 220 underkurv med en 90° dreid innsats E 816

Med bestikkurven APFD 420 kan det plasseres 32 tallerkener med en diameter på 33 cm og diverse bestikk. Uten bestikkurv kan det plasseres 38 tallerkener med en diameter på 33 cm i innsatsen E 816 som er dreid.

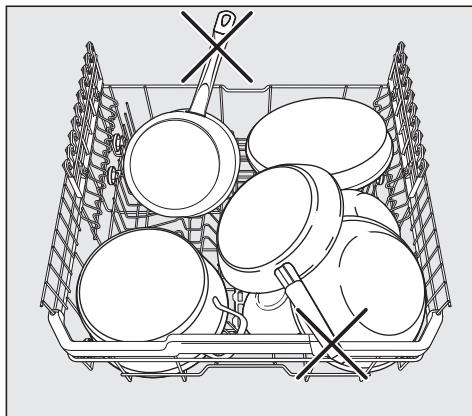

Skader som følge av at servisedeler stikker ut

Servisedeler som stikker ut kan skade vaskekammeret.

Nå kurvene fylles, må du påse at ingen servisedeler, som f.eks. håndtak, stikker utenfor kurvkantene.

Bruk av kunststoffkurver

I en tom underkurv (lavett), APFD 220, kan det plasseres kunststoffkurver med målene 500 x 500 mm.

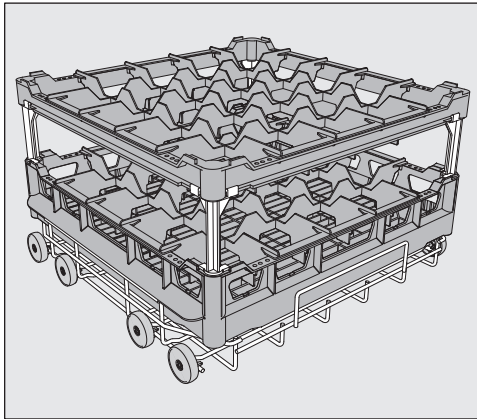

Ved bruk av kunststoffkurver i overkurven, er en spesiell tom underkurv (lavett) O 885 påkrevd i overkurven (maks. høyde for utensiler er 130 mm).

Hvis du skal plassere høyere servise i underkurven, trenger du en spesiell tom underkurv (lavett) U 876.

Hvilken kurvkombinasjon som kan brukes, avhenger av type, størrelse og form på seriset.

For mer informasjon om kurvsortimentet, ta kontakt med din forhandler for Miele's produkter eller Miele's serviceavdeling.

Eksempler: (underkurver)

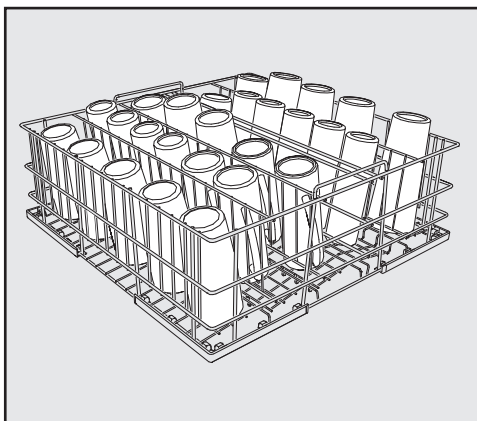

U 525/5-rekkers trådkurv

Trådkurven er beregnet for glass med en diameter på maks. 8 cm.

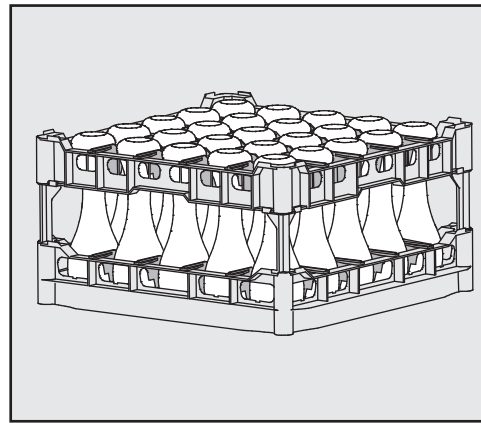

U 534–U 537 kunststoffkurver med inndeling for glass i forskjellige høyder

I dette eksempelet er kunststoffkurven utstyrt med lange forlengere som er forbundet med den høye topprammen.

(Kun med tom underkurv (lavett) U 876)

Oppbygging av kunststoffkurven

Høyden på grunnkurven ④ kan endres med topprammen ① og lange ② eller korte ③ forlengere etter ønske.

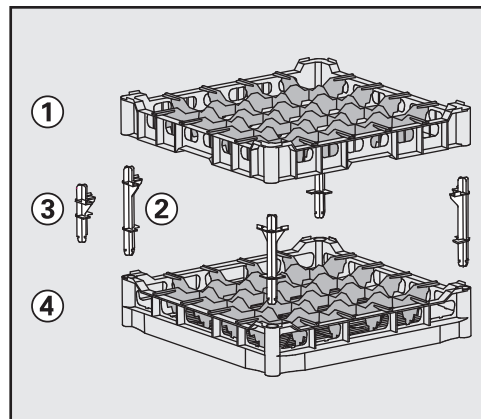

- Sett alle fire forlengerne i grunnkurven ④.
- Trykk topprammen ① godt fast på forlengerne.



Innkobling

- Skru opp vannkranen hvis den er stengt.

Oppvaskmaskinen må være tilkoblet strømnettet.

- Trykk på tasten , til displayet har følgende visning:



Så snart oppvaskmaskinen er klar til drift, skifter displayvisningen og viser programutvalget, f.eks.:

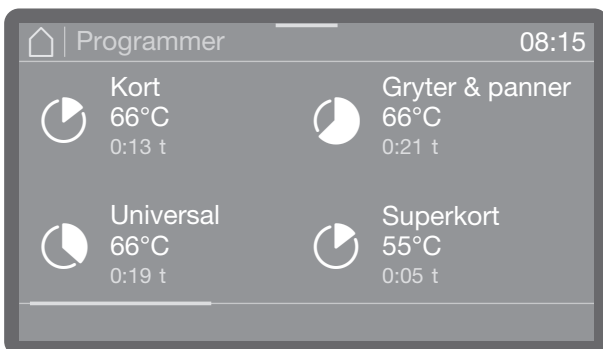

Dersom Memory-funksjonen er aktivert, vises det sist startede programmet i displayet, f.eks.:

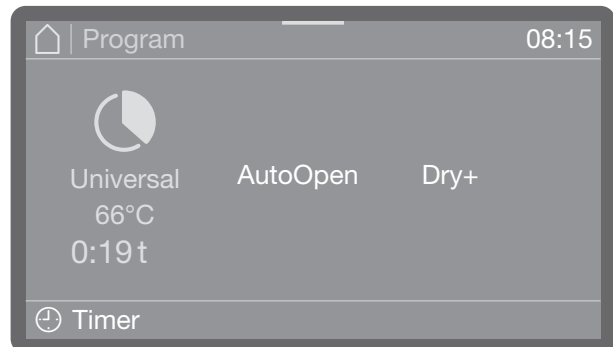

Velge program

Velg alltid program ut i fra typen servise og skittenhetsgrad.

Så snart du har valgt et program, begynner LED-lampen til tasten *Start/Stop* å blinke.

Før programstart kan du gå tilbake til programvalget med tasten  dersom du f.eks. ønsker å velge et annet program. Etter programstart er det ikke mulig lenger. Ved behov kan du avbryte programmet (se kapittel «Programavbrudd»)

Starte program

- Trykk på tasten *Start/Stopp* (tasten *Start/Stopp* lyser).

Etter programstart er det ikke mulig å bytte program lenger.

Du kan enten sette programmet på pause (se «Pause i programmet») eller avbryte det (se «Avbryte program»).

Via timeren kan programmet startes

Det er mulig å utsette programstarten, f.eks. for å utnytte gunstige strømpriser om natten. Det kan også stilles inn en starttid, hvor programmet skal starte (Start kl.) eller en sluttid, hvor programmet senest skal avsluttes (Slutt kl.). Tidene blir stilt inn på bakgrunn av innstilt klokkeslett, se kapittel «Klokkeslett».

Innstilling av timer

- Velg et program.

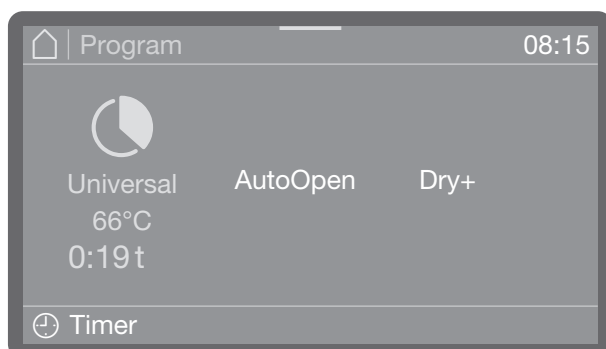

- Trykk på Timer, for å stille inn timeren.

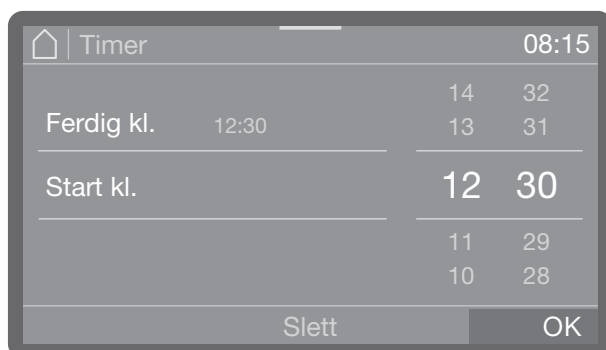

- Velg deretter start- (Start kl.) eller sluttid (Slutt kl.).
- Still inn klokkeslettet.
- Bekreft oppføringene med OK.



Timeren er nå aktivert.

Ved å velge Slett kan du slette oppføringer og deaktivere timeren.

Via Tillegg kan du (modellavhengig) legge til eller koble ut funksjoner som AutoOpen eller Dry+ for neste programforløp.

Endre timer

- Dersom du ønsker å endre klokkeslettet som er innstilt i timeren, berør Timer og angi start- hhv. sluttid.

Slette timer

- Trykk på tasten *Start/Stopp*.

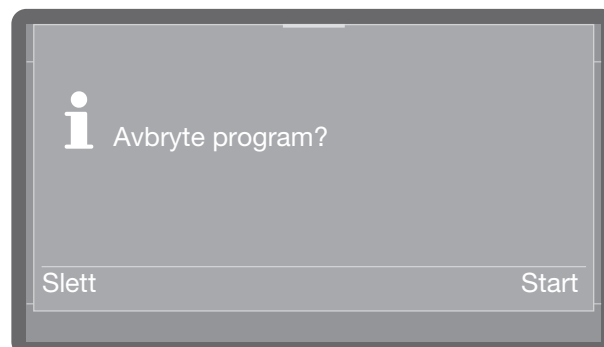

Deretter blir du spurt om du vil at programmet skal starte umiddelbart (Start) eller om du bare vil slette innstillingene for timeren (Slett).

Eventuelt kan du berøre Timer igjen i programvisningen, og slette tiden som du har stilt inn i timeren via de etterfølgende innstillingene.

Drift

Visning av programforløp

Etter programstart vises programnavnet, betegnelsen på den aktuelle skylleblokken samt gjenværende resttid i displayet.

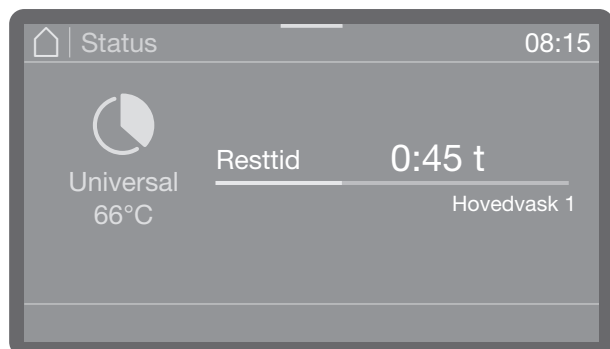

Under programforløpet kan programparametere som f.eks. programmert eller faktisk temperatur kontrolleres.

- Berør den fargede streken som befinner seg i midten øverst i kanten av displayet og sveip nedover.

Programslutt

Etter at programmet er avsluttet på normalt vis, slukker LED-lampen på tasten Start/ Stopp og følgende melding vises i displayet.

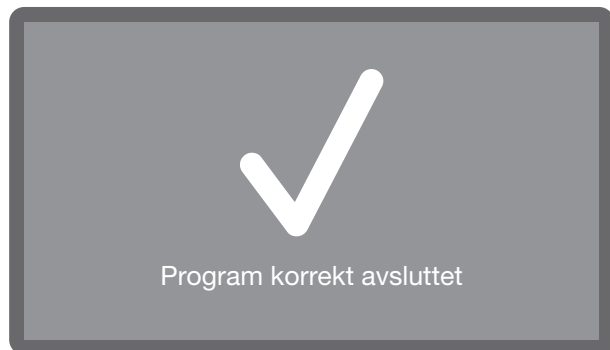

I fabrikkinnstillingen hører du i tillegg et lyd-signal i ca. 3 sekunder. Lydsignalet gjentas tre ganger med 30 sekunders mellomrom. For innstilling av lydsignalene, se kapittel «Lydstyrke».

- Du kvitterer meldingen ved å berøre den. Hvis det foreligger systemmeldinger, vises de etterpå, f.eks. dersom det måles et lavt nivå i saltbeholderen eller i beholderne for flytende prosesskjemikalier under programmet, eller dersom neste vedlikeholdstermin nærmer seg. Hver melding kvitteres enkeltvis med OK.

Utkobling

- Trykk på tasten , helt til displayet slukker.

Ta serviset ut av oppvaskmaskinen

Varmt servise er ømfintlig for støt! La det derfor avkjøles i oppvaskmaskinen til det er lett å ta i.

Hvis du åpner døren helt etter at du har slått av maskinen, blir serviset raskere avkjølt.

Rydd først ut av underkurven, deretter overkurven. Da unngår du at vandrdåper fra overkurven drypper ned på serviset i underkurven.

Pause i programmet

Et program som allerede er startet, bør kun stanses midlertidig dersom f.eks. serviset beveger seg kraftig.

 Fare for skålding, forbrenning og etse-skader

Servise, kurver, innsatser o.l. samt innsiden av vaskekammeret kan være svært varmt.

Dessuten kan det komme ut svært varm damp når du åpner døren. Avhengig av vaskefasen kan det ha løst seg opp prosesskjemikalier, som kan forårsake irriterasjoner og etseskader på øyne og luftveier.

Et program bør kun avbrytes dersom det er absolutt nødvendig.

Åpne døren langsomt og forsiktig, og unngå kontakt med eventuell damp som strømmer ut. Berøring av servise foretas på egen risiko.

- Åpne døren (se kapittel «Åpne og lukke døren»).

Hvis dørlåsen er aktivert, må du først angi PIN-koden for å låse opp døren, se  Flere innstillinger ▶ Kode dørlås. Dersom låsen er deaktivert, kan du åpne døren uten å oppgi koden. Dersom du avbryter prosessen, ikke angir PIN-koden eller angir feil kode, fortsetter programmet uten avbrudd.

- Angi koden til dørlåsen.

Dersom temperaturen i vaskekammeret overstiger 67 °C, vil følgende melding gjøre deg oppmerksom på faren ved å åpne døren.

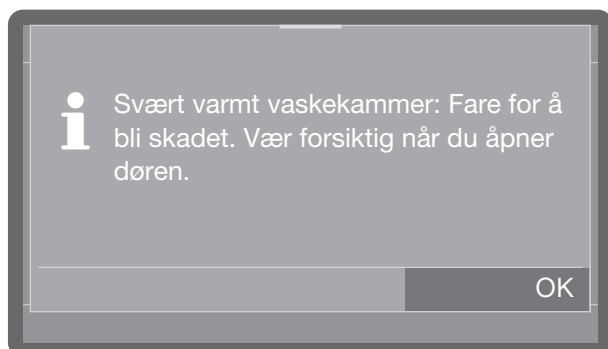

- Bekreft meldingen med OK.
- Plassér servise slik at det står støtt.
- Lukk døren igjen slik at programmet kan fortsette.

Programmet fortsetter automatisk fra det tidspunktet det ble avbrutt.

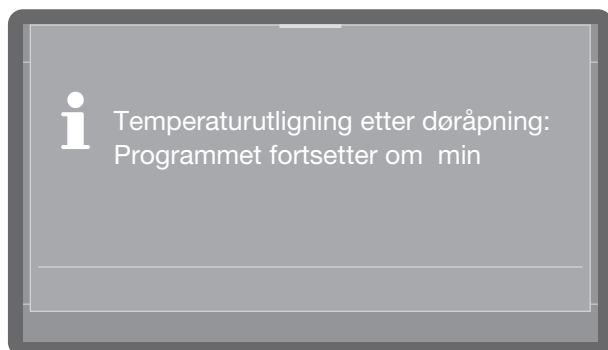

Dersom temperaturen på innsiden av vaskekammeret utgjør mer enn 50 °C på dette tidspunktet, foretas det først en trykkutjevning. Deretter fortsetter programmet.

Avbryte programmet

Et program som allerede er startet, bør kun avbrytes hvis du vil skifte program.

Ved feil avbrytes programmet automatisk.

⚠ Fare for forbrenning og skålding pga. svært varmt servise.
Serviset og vaskekammeret kan være svært varme.
Åpne døren langsomt og ikke ta på serviset eller det innvendige kammeret.

- Trykk på tasten *Start/Stop*.

Følgende spørsmål vises i displayet:

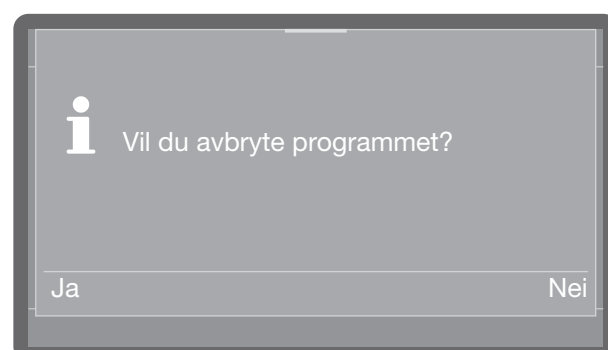

- Velg Ja og bekreft inntastingen med OK.

Programmet avbrytes først når Ja er bekreftet.

Følgende melding vises i displayet:

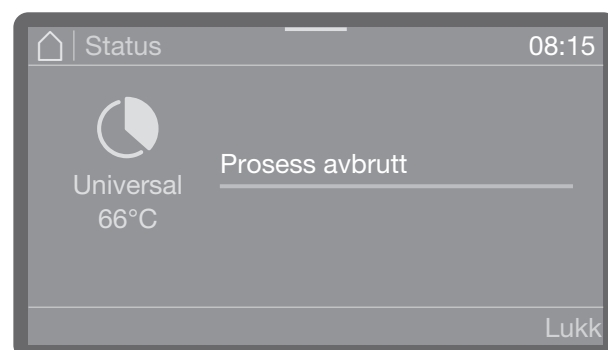

Døren må åpnes.

Hvis du skifter program og lokket på oppvaskmiddelbeholderen allerede er åpent, må du eventuelt etterfylle oppvaskmiddel.

Maskinfunksjoner

Menyen  Maskinfunksjoner omfatter relevante funksjoner til støtte for daglige rutinearbeider.

Fabrikkinnstillingene er merket med en hake ✓. I den neste oversikten beskrives det hvordan du kan foreta innstillinger.

Menystruktur

Maskinfunksjoner

Filterintervall^{*)}

 Filterintervall

 Nullstill intervall

Doseringssystemer^{*)}

 Fyll doseringsveier

 Oppv.mid.beholder

 Glanssem. beholder

 Skyll doseringsveier



 Oppv.mid.beholder

 Glanssem. beholder



Dry+^{*)}

  Programvalg

  Alle programmer ✓

  Valg

  Forleng tid Dry+

  Valg

AutoOpen^{*)}

 På ✓

 Av

AutoClose^{*)}

 På ✓

 Av

^{*)} Modellavhengig

Filterintervall

Luftfilteret for den aktive tørkingen inne i maskinen har begrenset brukstid. Derfor må filterene skiftes ut regelmessig.

Hvordan du skifter filteret og hva du bør være oppmerksom på, får du vite i kapitlet «Rengjøring og stell/Skifte filter».

Via den neste menyen kan du se gjenværende levetid for filteret og tilbakestille telleren etter filterbytte.

Menyen er lagret under følgende bane.

 Maskinfunksjoner

 Filterintervall^{*)}

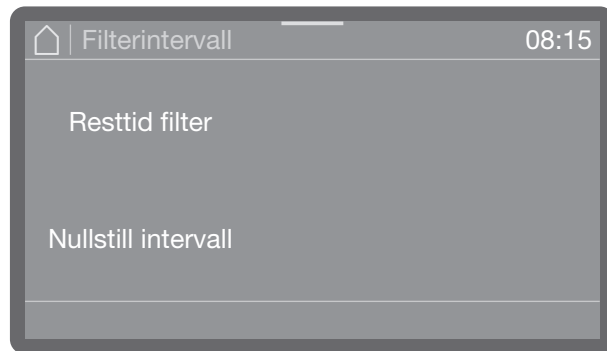

- Resttid filter

Gjenværende tid til filterbytte.

- Nullstill intervall

Tilbakestiller driftstimene til neste filterbytte.

- Velg en opsjon.

 Intervallet må kun tilbakestilles når filteret er skiftet ut.

Doseringsystemer

Doseringssystemene for flytende midler kan kun doseres sikkert så lenge det ikke befinner seg luft eller avleiringer i doseringssystemet.

Fylle doseringsveier

Doseringsystemer må fylles opp i følgende situasjoner:

- Når doseringssystemet brukes for første gang.
- Dersom luft suges opp eller systemet suges tomt på grunn av at det mangler flytende midler.

Før doseringsveiene fylles må du kontrollere at beholderne er tilstrekkelig fulle, samt at doseringslansene er skrudd fast på beholderne og ikke kan suge opp luft.

Menyen er lagret under følgende bane.

 Maskinfunksjoner

 Doseringssystemer

 Fyll doseringsveier

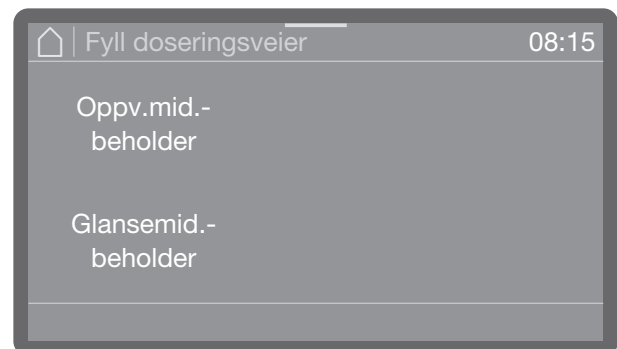

- Oppv.mid.beholder

Fyll doseringssystemet for oppvaskmiddel.

- Glansemid.-beholder

Fyll doseringssystemet for glansemiddel.

- Velg doseringssystemet som du ønsker å fylle.

Du blir deretter spurt om du ønsker å starte påfyllingsprosessen, f.eks.:

Maskinfunksjoner

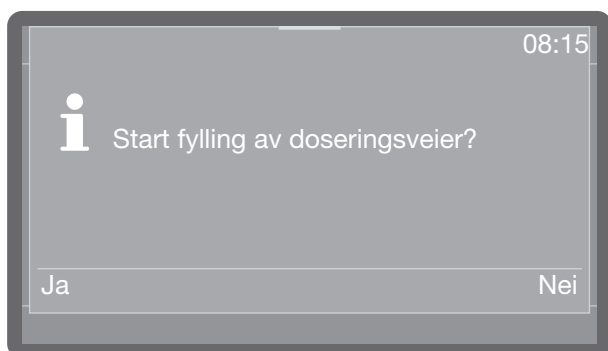

- Velg Ja for å starte prosessen. Doseringssystemet fylles automatisk. Når det er fullført, vises meldingen Fylling av doseringsveier avsluttet . Prosessen må gjentas dersom påfyllingen avbrytes før tiden.
- Ved å velge Nei avbryter du prosessen fra dette punktet.

Skulle doseringsveier

Doseringssystemet må skylles i følgende situasjoner:

- Dersom det utilsiktet ble fylt på feil middel i et doseringssystem.
- Dersom det dannes avleiringer i doseringsveiene eller i beholderne, som helt eller delvis kan blokkere systemene. Avleiringer kan f.eks. dannes etter lengre stillstand, eller dersom beholderne etterfylles fremfor å skifte dem ut.
- Fyll en ren beholder, f.eks. en bøtte, med rent og klart vann.

 Skader på doseringssystemet. Fragmenterte fremmedlegemer i vannet, f.eks. sand, lo eller tilsvarende, kan suges opp av doseringssystemet og blokkere eller skade dette. Du må forsikre deg om at det ikke befinner seg noen fremmedlegemer i vannet.

- Sett doseringslansen i beholderen med vannet. Den nederste enden av sugelansen med oppsugningsåpningen må skylles grundig.
- Sørg for at sugelansen hverken kan velte eller falle ut av beholderen.

Menyen er lagret under følgende bane.

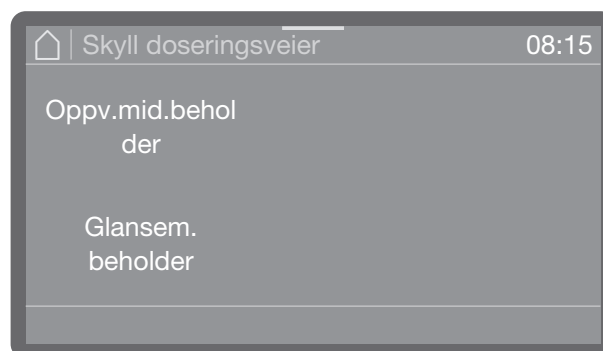
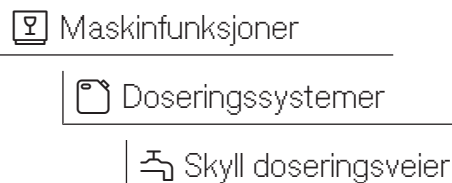

- Oppv.mid.beholder
Skyll doseringssystemet for oppvaskmiddel.
- Glanssem. beholder
Skyll doseringssystemet for glansmiddel.
- Velg doseringssystemet som du ønsker å skylle.

Du blir deretter spurt om du ønsker å starte prosessen, f.eks.:

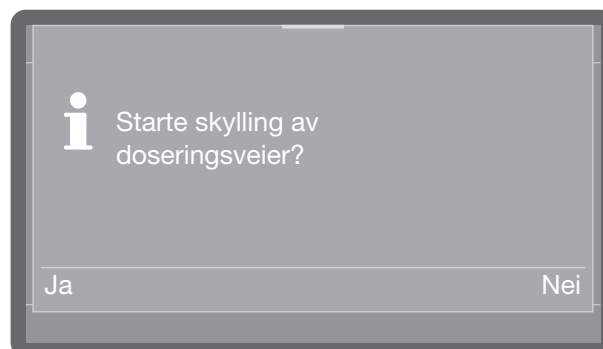

- Velg Ja for å starte prosessen. Doseringssystemet skylles automatisk. Når det er fullført, vises meldingen Skylling av doseringsveier avsluttet . Prosessen må gjentas dersom skyllingen avbrytes før tiden.
- Ved å velge Nei avbryter du prosessen fra dette punktet.

Dry+

Aktiv tørking Dry+ er kun tilgjengelig på oppvaskmaskiner med tørkevifte (modell-avhengig).

Aktiv tørking Dry+ fremskynder og forbedrer tørkeprosessen ved programslutt. En vifte leder filtrert friskluft inn i vaskekammeret og sørger for en aktiv tørking når døren er lukket.

For alle programmer som støtter Dry+ kan du deretter aktivere eller deaktivere den aktive tørkingen, samt forlenge viftetiden og dermed tilpasse tørkefasen individuelt. Hvilke programmer Dry+ støtter fremgår av kapittel «Programparametere».

Programvalg

Menyen er lagret under følgende bane.

 Maskinfunksjoner

|||+ Dry+

|||+ Programvalg

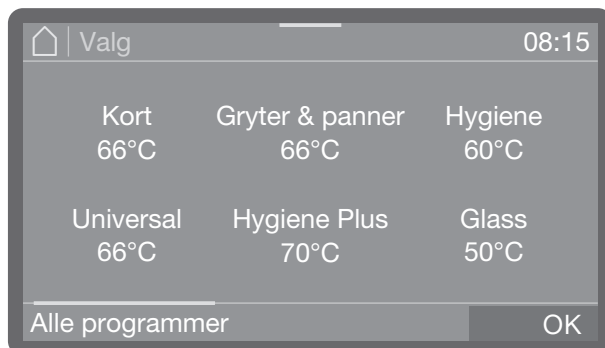

- Velg programmene som du ønsker at Dry+ skal aktiveres for. Aktiverte programmer er markert med farge.
- Dersom du vil aktivere Dry+ for alle programmer, trykk på Alle programmer.
- Lagre utvalget med OK.

Forlenget tørketid

Viftetiden er angitt på forhånd for hvert program, og kan etterpå kun forlenges, evt. kan en forlengelse stilles tilbake. Det er på dette tidspunktet ikke mulig å forkorte programtiden eller å slå av viften.

Menyen er lagret under følgende bane.

 Maskinfunksjoner

|||+ Dry+

|||+ Forleng tid Dry+

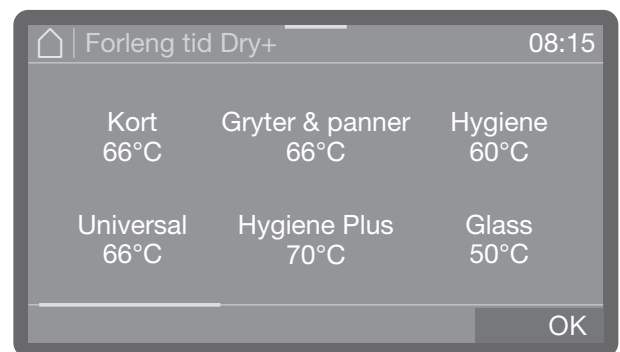

- Bla gjennom programlisten og velg programmet som du ønsker å forlenge viftetiden for.

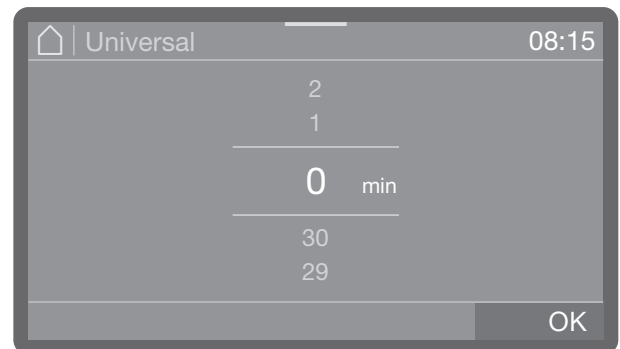

Programtiden kan forlenges med inntil 30 minutter i intervaller på 1 minutt.

- Still inn programtiden. Programtiden tilsvarende den forhåndsinnstilte basisverdien på den laveste innstillingen.
- Lagre innstillingen med OK.

Maskinfunksjoner

AutoOpen

AutoOpen er en tilleggsfunksjon for ekstra tørking. Ved programslutt kjøres døren opp på gløtt, slik at restfuktigheten raskere slipper ut av vaskekammeret.

Døren åpnes så snart temperaturen i vaskekammeret synker under en grenseverdi. Før døren åpnes vises en aktuell melding i displayet, og et lydsignal høres dersom lydsignaler er aktivert.

Hvilke programmer denne funksjonen støtter fremgår av kapittel «Programoversikt».

Menyen er lagret under følgende bane.

 Maskinfunksjoner

 AutoOpen

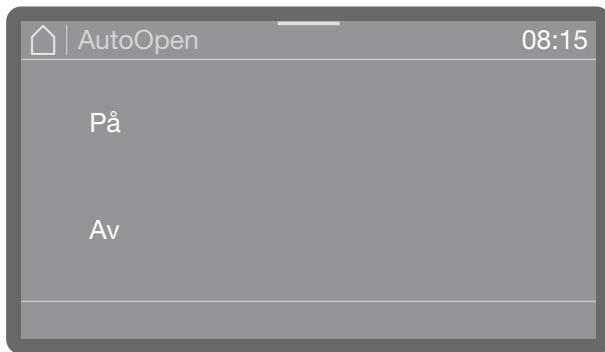

- På
AutoOpen er aktivert for alle programmer.
 - Av
AutoOpen er deaktivert for alle programmer.
- Velg en opsjon.

AutoClose

Her kan det bestemmes om døren umiddelbart skal dras til sluttposisjonen av den automatiske dørlåsen etter lukking, eller om den skal forbli åpnet på gløtt.

I sluttposisjonen er døren låst mekanisk, og kan låses opp og åpnes igjen via dørtasten .

Menyen er lagret under følgende bane.

 Maskinfunksjoner

 AutoClose

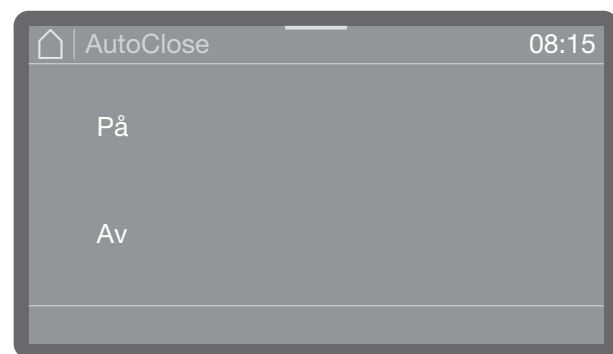

- På
AutoClose er aktivert for alle programmer. Døren trekkes umiddelbart til sluttposisjonen og låses etter lukking.
 - Av
AutoClose er deaktivert for alle programmer. Døren hektes inn på låsehaken og kan trekkes opp igjen uten å trykke på tasten .
- Velg en opsjon.

I menyen  Innstillinger er de grunnleggende parameterne for produktstyringen lagt inn.

Fabrikkinnstillingene er merket med en hake ✓. I den neste oversikten beskrives det hvordan du kan foreta innstillinger.

Menystruktur

Innstillinger

 Klokkeslett

 Tidsformat

 12 t

 24 t ✓

 Still inn tid

 Dato

 Datoformat

 DD/MM/ÅÅÅÅ ✓

 MM/DD/ÅÅÅÅ

 ÅÅÅÅ/MM/DD

 Still inn dato

 Lysstyrke display

 Lydstyrke

 Signallyder

 Tastelyd

 Velkomstmelodi

 På ✓

 Av

 Temperaturenhet

 °C ✓

 °F

Klokkeslett

Klokkeslettet er bl.a. nødvendig for displayvisning og startforvalg. Visningsformatet og det egentlige klokkeslettet blir stilt inn.

Klokken stilles ikke automatisk om til sommer- og vintertid. Ved behov må du selv foreta omstillingen.

Valg av klokkeslettformat

Menyen er lagret under følgende bane.

 Innstillinger

 Klokkeslett

 Tidsformat

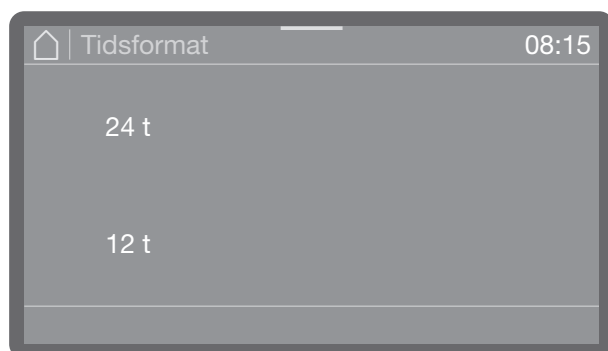

- 24 t

Visning av klokkeslett i 24-timersformat.

- 12 t

Visning av klokkeslett i 12-timersformat (am/pm).

■ Du velger et format ved å berøre det.

Innstilling av klokkeslett

Innstilling av klokkeslettet skjer i innstilt format.

Menyen er lagret under følgende bane.

 Innstillinger

 Klokkeslett

 Still inn tid

Innstillingen av klokkeslett foretas i det innstilte klokkeslettformatet.

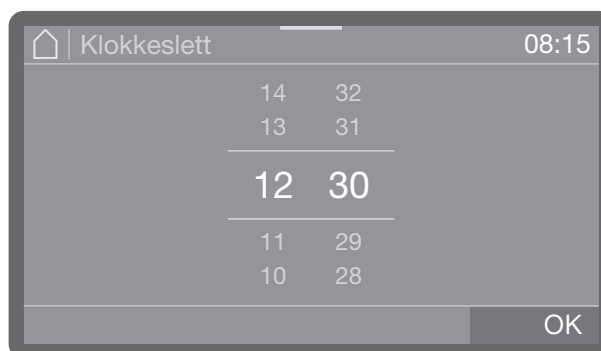

■ Still inn klokkeslettet og bekreft inntastingen med OK.

Dato

Visningsformatet og den egentlige datoen blir også stilt inn.

Valg av datoformat

Menyen er lagret under følgende bane.

 Innstillinger

 Dato

 Datoformat

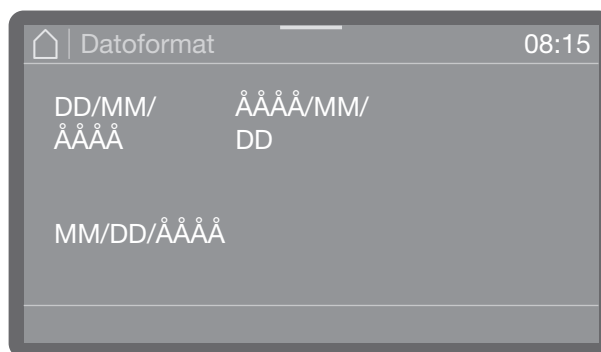

- DD står for dag (D = dag)

- MM står for måned (M = måned)

- ÅÅÅÅ står for år (Å = år)

■ Velg ønsket format.

Innstilling av dato

Menyen er lagret under følgende bane.

 Innstillinger

 Dato

 Still inn dato



- Still inn datoen. Rekkefølgen på år, måned og dag er uavhengig av datoformatet som er stilt inn.
- Lagre innstillingen med OK.

Lysstyrke display

Her kan du stille inn lysstyrken i displayet.

Menyen er lagret under følgende bane.

 Innstillinger

 Lysstyrke display

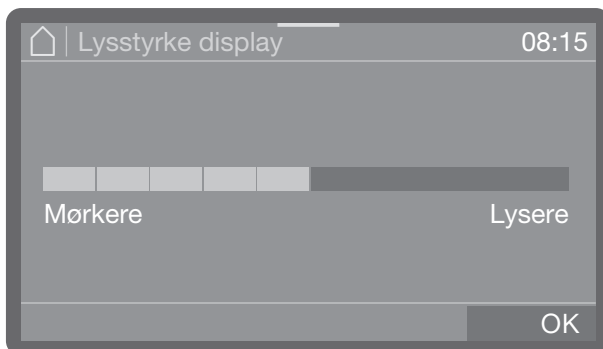

- Still inn lysstyrken i displayet og lagre innstillingen med OK.

Lydstyrke

På betjeningspanelet er det integrert en sender, som kan avgi et akustisk signal i disse situasjonene:

- Tastetone ved betjening av tastene
- Signaltoner ved programslutt eller systemmeldinger (merknader)

Menyen er lagret under følgende bane.

 Innstillinger

 Lydstyrke

Lydstyrken for Tastetone og Signaltoner stilles inn på samme måte.

- Velg en av opsjonene Tastetone eller Signaltoner.

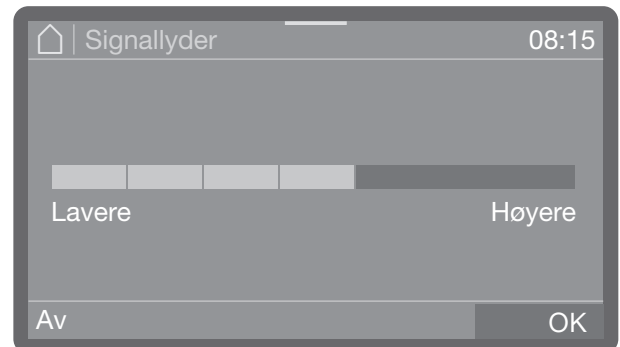

- Still inn lydstyrken. På den laveste innstillingen er lyden slått av, og kan slås på igjen ved å velge På (vises fremfor Av) ved behov.
- Lagre innstillingen med OK

Velkomstsignal

Ved inn- og utkobling høres en kort melodi. Melodien kan kobles ut og inn igjen ved hjelp av denne opsjonen.

Menyen er lagret under følgende bane.

 Innstillinger

 Velkomstmelodi

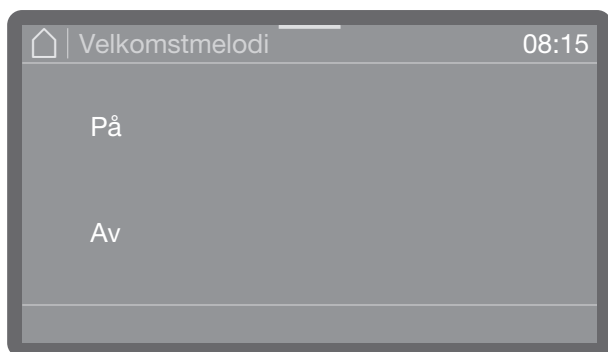

- På
Ved innkobling blir en velkomstmelodi avspilt.
- Av
Melodien er slått av.
- Velg en opsjon.

Temperaturenhet

Temperaturvisningen kan valgfritt foretas i °C (grader Celsius) eller °F (grader Fahrenheit) i displayet.

Menyen er lagret under følgende bane.

 Innstillinger

 Temperaturenhet

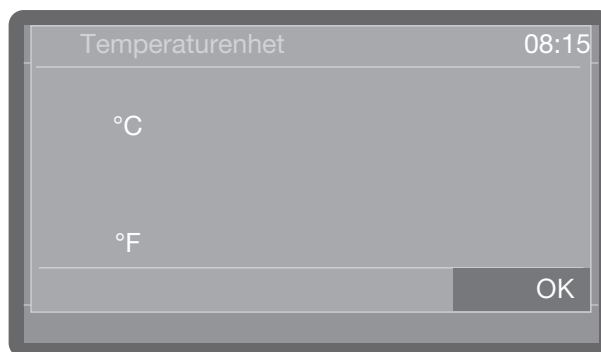

- °C
Temperaturvisning i grader Celsius.
- °F
Temperaturvisning i grader Fahrenheit.
- Velg ønsket opsjon ved å berøre den.

Menyen  Flere innstillinger omfatter også alle administrative prosesser og innstillinger.

Tilgangen til menyen  Flere innstillinger er beskyttet med en PIN-kode. Du må angi PIN-koden for å åpne menyen.

Menystruktur

 Flere innstillinger

 Programlås sil

 På

 Av ✓

 Standby/Off

 Standby etter 10 min

 Av etter 10 min

 Loggbok

 Vann

 Forbruk kaldt vann l

 Forbruk varmtvann l

 Flytende oppvaskmid.

 Glansmiddel

 Driftstimer

 Programforløp

 Service-intervall

 Frigi programmer

 Alle programmer ✓

 Valg

 Still inn favoritter

 Konfigurer programmer

 [Programnavn]

 Rengjøringstemperatur

 Holdetid rengjøring

 Sluttskyll.temperatur

 Holdetid sluttskylling

 Økt vannmengde

 Mellomskylling

 Økt vannmengde

 Nullstill

Ao Visning A0-verdi

Ao Av ✓

Ao På

 Doseringssystemer

 Oppvask-middel dør

 Glansmiddel dør

 Melding om påfylling

 På ✓

 Av

 Doseringskonsentrasjon

 Oppv.mid.beholder

 Doseringskonsentra-
sjon

 Doseringskonsentra-
sjon

 Doseringskonsentra-
sjon

 Deaktiver ✓

Flere innstillinger

 Glansem. beholder

 Doseringskonsentra-
sjon

 Doseringskonsentra-
sjon

 Doseringskonsentra-
sjon

 Deaktiver ✓

 Sykluser til det er tomt

 Vannhardhet

 2,5 mmol/l (14° dh) ✓

 Sykl. før regenerering

 1

 Memory

 På ✓

 Av

 PIN-kode

 Endre PIN-kode

 Kode dørlås

 Ja

 På

 Nettverkstilkobl./ WiFi

 Opprett

 Via WPS

 Via Soft AP

 Aktiver

 Deaktiver

 Tilkoblingsstatus

 Opprett på nytt

 Nullstill

 RemoteUpdate

 På

 Av ✓

 Forhandler

 Messeinnstilling

 På

 Av ✓

 Programvareversjon

 1-SBAE ID XXXX

 2-EL ID XXXX

 3-EFU ID XXXX

 5-LG ID XXXX

Typeskilt

 Fabrikkinnstillinger

 Kun programinnstil-
linger

 Alle innstillinger

 § Rettslig informasjon

*) Modellavhengig

Programsperre sil

Silkombinasjonen i vaskekammeret filtrerer grove smusspartikler fra vaskevannet. Dersom smusspartikler havner i sirkulasjonssystemet, kan de tette spylearmene, ventilene osv.

Det finnes en mulighet til å sperre programstarten dersom mikrofinfilteret settes inn feil eller mangler.

Menyen er lagret under følgende bane.

⚙️ Flere innstillinger

🔒 Programlås sil

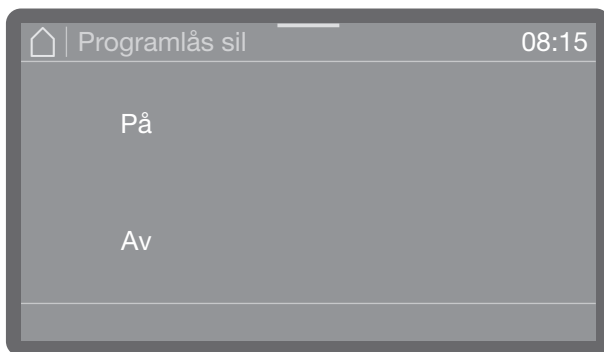

- På

Programstarten er sperret dersom mikrofinfilteret settes inn feil eller mangler. Et program kan bare startes dersom mikrofinfilteret er satt inn korrekt.

- Av

Programmene kan startes uavhengig av statusen til mikrofinfilteret. Det foretas en sikkerhetsforespørsel, som må bekreftes dersom mikrofinfilteret ikke er satt inn korrekt.

■ Velg en opsjon.

Standby/Off

Hvis oppvaskmaskinen ikke brukes i løpet av 10 minutter, kan den settes i driftsberedskap (standbymodus) eller koble seg ut automatisk (Off).

I standbymodus forblir oppvaskmaskinen innkoblet og tasten *Start/Stop* blinker. Ved å trykke på tasten *Start/Stop*, berøre displayet eller åpne døren, kan oppvaskmaskinen aktiveres igjen.

Etter den automatiske utkoblingen er oppvaskmaskinen slått av, og kan slås på igjen ved å trykke på tasten .

Menyen er lagret under følgende bane.

⚙️ Flere innstillinger

🔌 Standby/Off

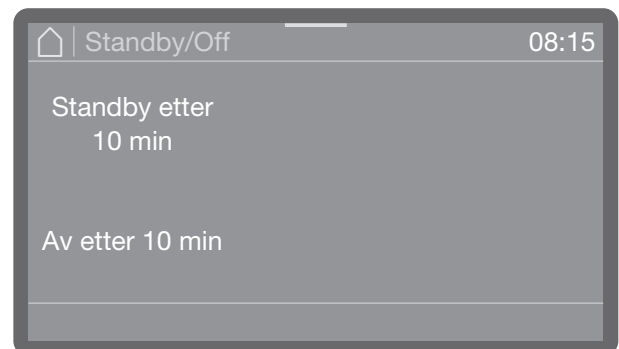

- Standby/Off

Skifter til standbymodus etter 10 minutter

- Av etter 10 min

Utkobling etter 10 minutter.

■ Velg en opsjon.

Loggbok

I loggboken protokollføres forbruksdata om vann og prosesskemikalier, samt driftstimer og programforløp. Hele maskinens levetid registreres.

Dessuten kan Miele's serviceavdeling legge inn en anbefaling for neste vedlikeholdstermin.

Menyen er lagret under følgende bane.

 Flere innstillinger

 Loggbok

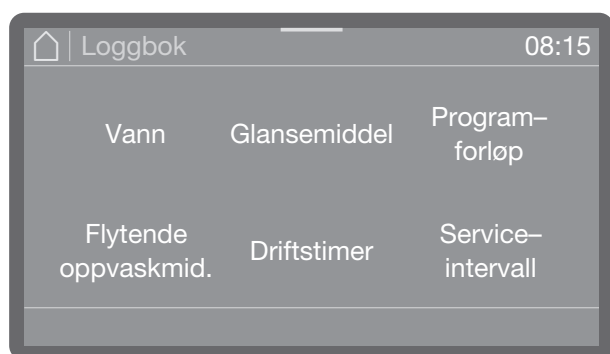

- Vann

Visning av vannforbruk i liter (l)

Dersom det foreligger flere vanntilkoblinger (modellavhengig) vises forbruket etter vanntype.

- Dosering av flytende oppvaskmiddel

Forbruk av flytende oppvaskmiddel i liter (l)

- Glansemiddel

Forbruk av glansemiddel i liter (l)

- Driftstimer

Antall driftstimer

- Programforløp

Summen av alle programforløp.

Visningen kan inndeles etter programmer.

- Serviceintervall

Påminnelse om neste service. Datoen føres opp av Miele's serviceavdeling.

■ Ved hjelp av piltastene \wedge og \vee kan du bla til ønsket opsjon, som kan velges ved å berøre den.

Verdiene i loggboken kan ikke endres.

■ Du avslutter menyen med tasten \leftarrow .

Programfrigivelse

Du har mulighet til å sperre enkelte programmer. Sperrede programmer står ikke lenger til disposisjon ved programvalget. Slik kan det f.eks. sikres at kun programmer som er tilpasset servicet blir brukt.

Menyen er lagret under følgende bane.

 Flere innstillinger

 Frigi programmer

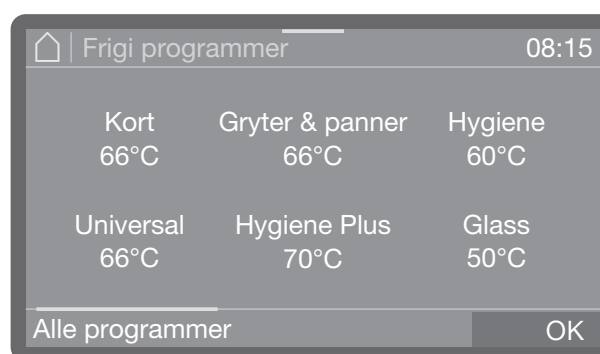

■ Bla gjennom programlisten og velg de programmene som du ønsker å frigi for brukeren. Det kan foretas flere valg. Aktiverte programmer er fremhevet med farge.

■ Med Alle programmer kan du velge alle programmene samtidig.

■ Lagre utvalget med OK.

Still inn favoritter

Under Favorittprogrammer kan du bestemme rekkefølgen på programmene, samt hvilke programmer som skal være direkte tilgjengelige ved programvalget. Alle programmer som er frigitt under Programfrigivelse står til disposisjon.

Menyen er lagret under følgende bane.

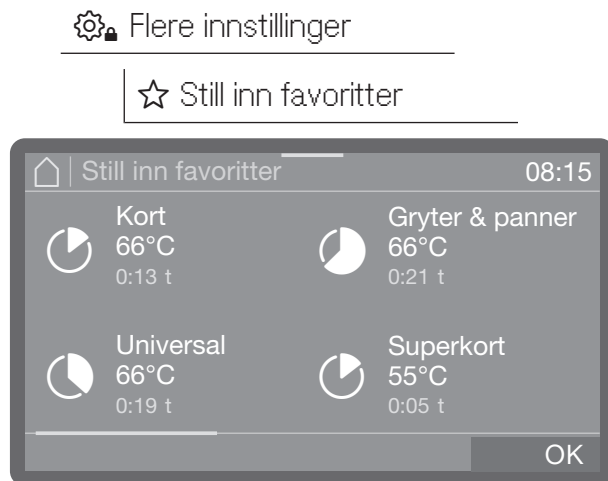

I displayet vises programoversikten.

- Velg et program ved å berøre det, og holde på det til det vises en ramme rundt programmet.
- Dra programmet til ønsket posisjon og ta fingeren vekk fra displayet.

Rammen rundt programmet forsvinner og programmet forblir i ønsket posisjon.

- Lagre innstillingen med OK

Programparametere

Programparameterne bør tilpasses vaske-tekniske krav og servise.

For å kunne endre programparameterne er det påkrevd med mer konkret produkt- og prosesskunnskap, og derfor er det kun Mieleles serviceavdeling eller erfarne brukere som bør gjøre dette.

- Velg først programmet som du ønsker å endre.

Velge program

Menyen er lagret under følgende bane.

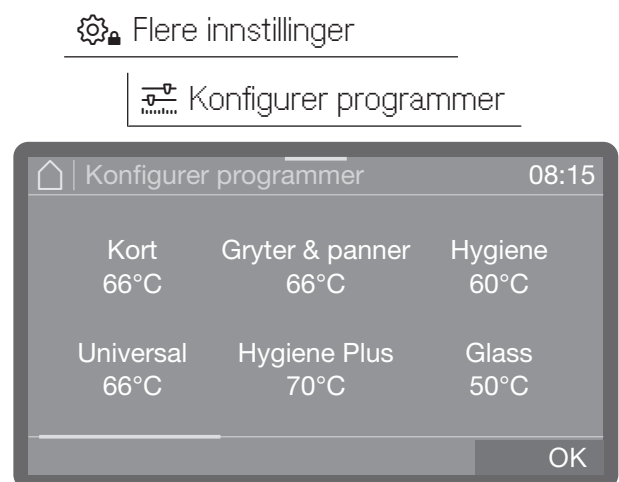

- Bla gjennom programlisten og velg programmet som du ønsker å endre.

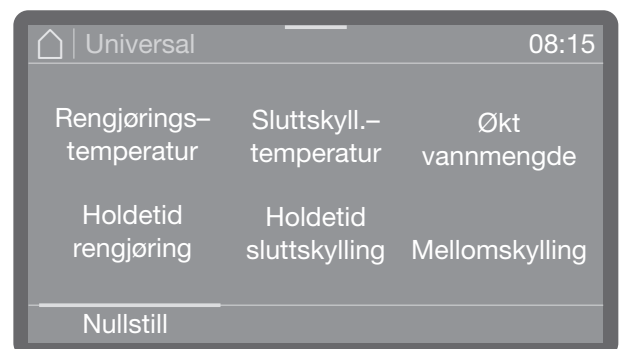

- Velg programparameteren som du ønsker å endre.

Flere innstillinger

Rengjøringstemperatur

Rengjøringstemperaturen oppnås ved å varme opp vaskevannet. Temperaturen må tilpasses oppgavene.

Dosering av prosesskemikalier skjer ved en doseringstemperatur som er forhåndsinnstilt fra fabrikken.

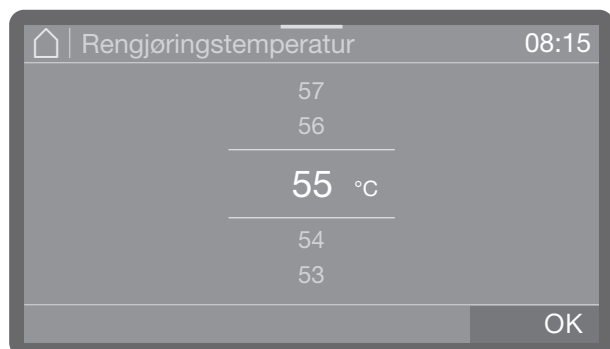

- Still inn temperaturen. Innstillingsområdet er modell- og programavhengig.
- Lagre innstillingen med OK

Rengjøring holdetid

Holdetiden tilsvarer tidsrommet hvor temperaturen i programblokken holdes konstant.

I programmet Superkort foretas oppføringen av holdetid i sekunder, og kan endres i trinn på 5 sekunder.

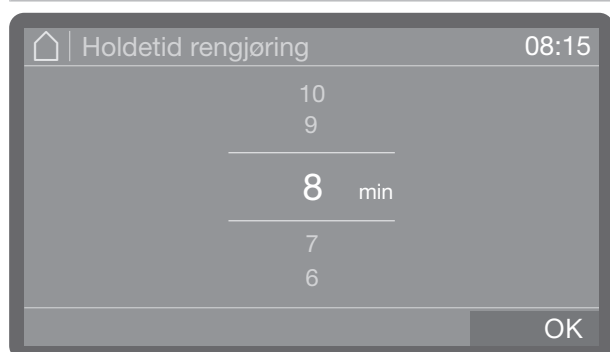

- Still inn holdetiden.
- Lagre innstillingen med OK

Sluttskyllingstemperatur

Sluttskyllingstemperaturen oppnås ved å varme opp vaskevannet. Temperaturen må tilpasses oppgavene.

På oppvaskmaskiner med tørkefunksjonen Dry + er ikke dette menypunktet tilgjengelig.

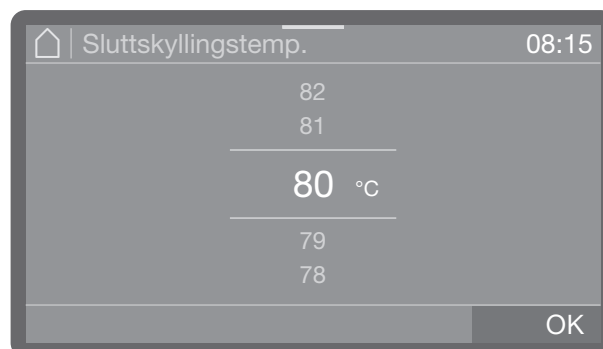

- Still inn temperaturen. Innstillingsområdet er modell- og programavhengig.
- Lagre innstillingen med OK

Sluttskyling holdetid

Holdetiden tilsvarer tidsrommet hvor temperaturen i programblokken holdes konstant.

I programmet Superkort foretas oppføringen av holdetid i sekunder, og kan endres i trinn på 5 sekunder.

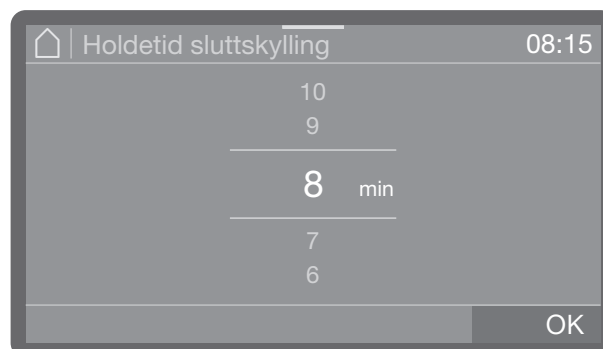

- Still inn holdetiden.
- Lagre innstillingen med OK

Økt vannmengde

Det er fornuftig å øke vannmengden hvis servisets struktur binder mye av vannet, eller dersom typen smuss og prosesskjemi som brukes, forventes å bidra til sterk skumdannelse. Den ekstra vannmengden avhenger av utførelsen på kurvene eller vognene, typen smuss og servise.

Dersom det skal rengjøres servise som ikke er så skittent, og dessuten binder lite vann, kan vannmengden igjen tilbakestilles til fabrikkinnstillingen for å spare vann og energi.

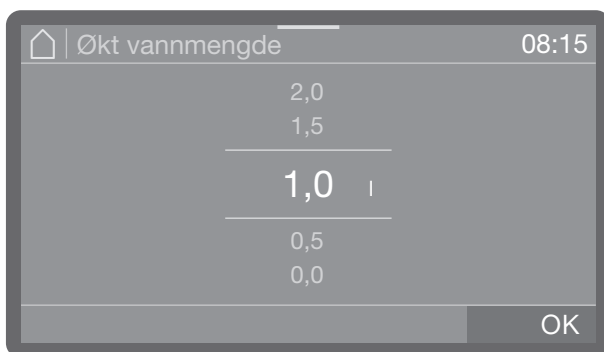

- Still inn den ekstra vannmengden. På den laveste innstillingen tilsvarer vannmengden fabrikkinnstillingen.
- Lagre innstillingen med OK.

Endre navn

Ved behov kan programnavnet endres. Symbolet foran kan ikke endres.

- Velg opsjonen Programnavn.

Navnet kan bestå av inntil 15 tegn, inkludert mellomrom. Følgende opsjoner er tilgjengelige ved navngivelse.

- Bokstavene fra A til Z, der hvert enkelt ord automatisk starter med stor bokstav.
- Tall fra 0 til 9.
- Mellomrom _.
- Valg av -symbolet sletter siste posisjon.
- Ved å velge Tilbakestilling kan programnavnet tilbakestilles til fabrikkinnstillingen.
- Med tasten ↵ kan prosessen avsluttes uten å lagre navneendringen.

- Angi navnet.

- Bekreft til slutt valget med OK.

Mellomskylling

Ved behov kan en ekstra mellomskyllingsblokk aktiveres for utvalgte programmer.

Hvilke programmer denne funksjonen støtter fremgår av kapittel «Programoversikt».

- På

Aktiverer den ekstra mellomskyllingsblokken for det valgte programmet.

- Av

Deaktiverer den ekstra mellomskyllingsblokken.

- Velg en opsjon ved å berøre den.

Flere innstillinger

Tilbakestille parametere

Du kan tilbakestille programmer enkeltvis til fabrikkinnstillingen. Programparametere og endrede programnavn tilbakestilles.

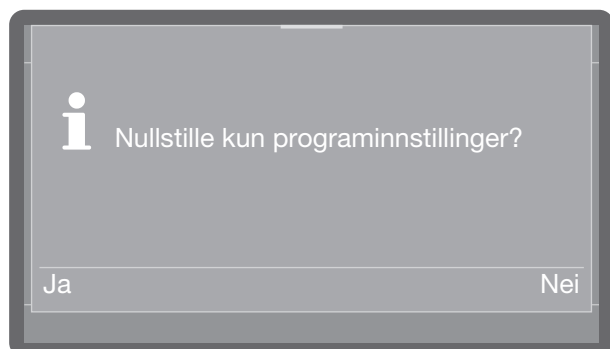

- Velg Ja for å tilbakestille parametere og programnavn til fabrikkinnstillingen.
- Velg Nei for å avbryte prosessen.

Visning av A0-verdi

A0-verdien er en standard for utryddelse av mikroorganismer ved desinfeksjonsprosesser med fuktig varme.

Denne verdien benyttes for å fastsette nødvendig mengde fuktig varme i den termiske desinfeksjonen under den maskinnlede klargjøringen.

A0-verdien vises ved programslutt.

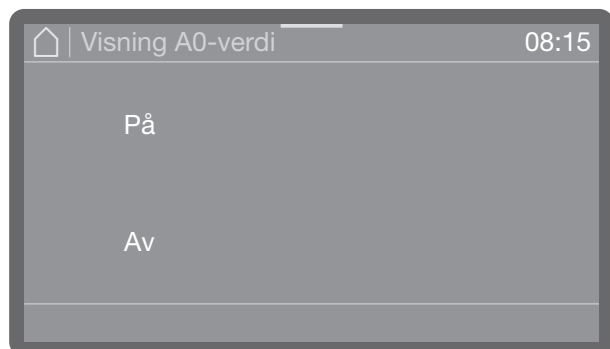

- På
Målingen av A0-verdien er innkoblet og vises ved programslutt.
 - Av
Målingen av A0-verdien er utkoblet.
- Velg en opsjon.

Doseringsystemer

Via den følgende menyen kan du aktivere, fylle og skylle doseringssystemer, ved behov endre navnet og stille inn doseringskonsentrasjonen for alle programmer.

Modellavhengig står ulike doseringssystemer for dosering av prosesskjemikalier til disposisjon.

Doseringen av oppvaskmiddel og glansmiddel kan enten foretas via doseringsbeholderen i døren (oppvaskmiddel //\\, glansmiddel ✨) eller via doseringslanser for flytende midler fra en ekstern beholder. Det er ikke mulig å aktivere begge systemene samtidig.

Velg doseringssystem

Menyen er lagret under følgende bane.

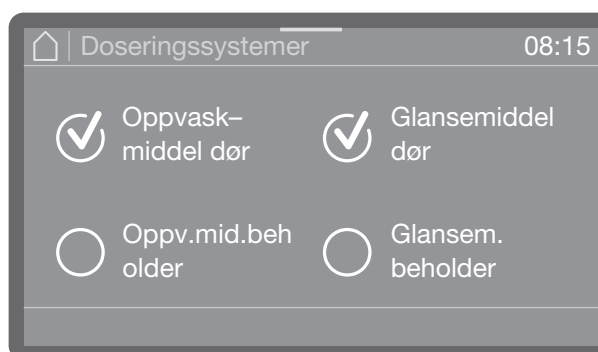
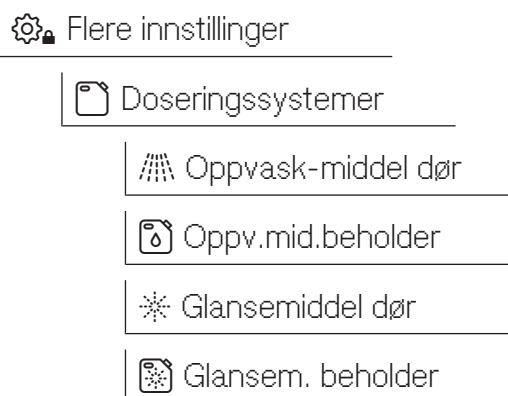

Kun tilgjengelige doseringssystemer vises.

- Velg et doseringssystem.

Dørdosering

Oppvaskm. dør

Dersom du har valgt Oppvaskmiddel dør vises en av følgende meldinger.

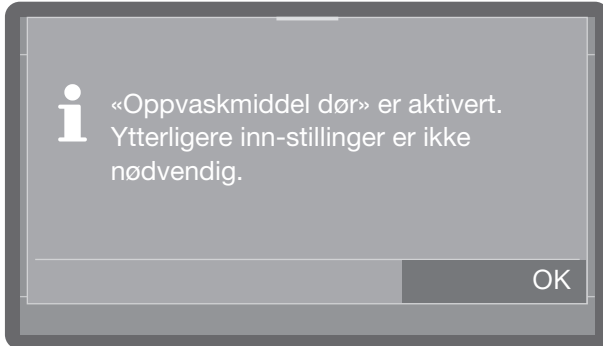

- Doseringsbeholderen i døren er aktivert
- Ytterligere innstillinger er ikke mulig. Bekreft meldingen med OK.

Dersom du ønsker å foreta en omstilling til beholderen for pulverdoserings, velg oppvaskmiddel for dør og foreta aktivering, eller velg opsjonen Oppv.mid.beholder og deaktiver doseringen.

Glansmiddel dør

Melding om påfylling

Melding om påfylling angir manglende glansmiddel i doseringsbeholderen i døren. Du må slå av melding om påfylling dersom du ikke ønsker dosering av glansmiddel via doseringsbeholderen i døren.



- På

Det vises en melding om manglende glansmiddel i doseringsbeholderen i døren.

- Av

Det vises ingen melding om manglende glansmiddel.

- Velg en opsjon.

Aktiver dosering fra beholderen

For aktivering av dosering av flytende prosesskemikalier fra eksterne beholdere må du gå frem som følger.

- Velg først et doseringssystem.

Valget står kun til disposisjon dersom det respektive doseringssystemet er tilgjengelig (modellavhengig).

Oppv.mid.beholder

Glansem. beholder

Dersom en doseringsbeholder for glansmiddel i døren * hhv. en pulverdoseringsbeholder // er tilgjengelig og aktivert (modellavhengig), blir du ved valget Oppv.mid.beholder eller Glansem. beholder først spurt om du vil foreta omstilling til dosering fra beholderen. Det kommer ingen forespørsel dersom dosering fra beholder allerede er aktivert.

Flere innstillinger

Deaktivere dosering fra beholderen

Nedenfor kan du omstille doseringen fra beholderen til doseringsbeholderen i døren, eller deaktivere den helt.

- Velg først et doseringssystem.

Valget står kun til disposisjon dersom det respektive doseringssystemet er tilgjengelig (modellavhengig).

 Oppv.mid.beholder

 Deaktiver ✓

 Glansem. beholder

 Deaktiver ✓

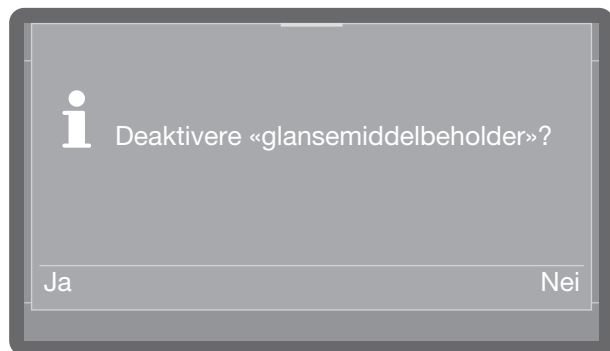
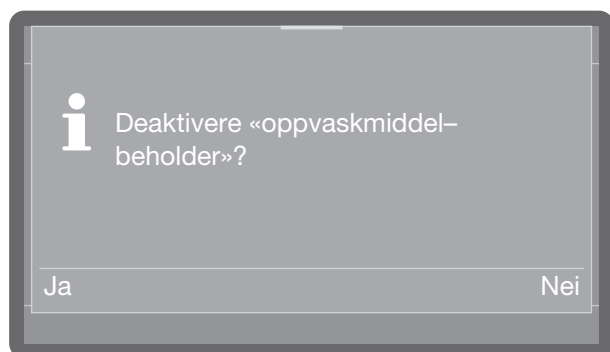

- Ved å velge Ja deaktiveres doseringen fra beholderen. Omstillingen foretas umiddelbart.
- Dersom du ikke ønsker noen omstilling, bekrefter du med tasten Nei.

Doseringskonsentrasjon

Doseringskonsentrasjonen for flytende prosesskemikalier stilles inn på samme måte for alle doseringssystemer. Innstillingen gjelder for alle programmer.

Valget står kun til disposisjon dersom det respektive doseringssystemet er tilgjengelig (modellavhengig).

 Glansemiddel dør

 Oppv.mid.beholder

 Glansem. beholder

- Velg først et doseringssystem.

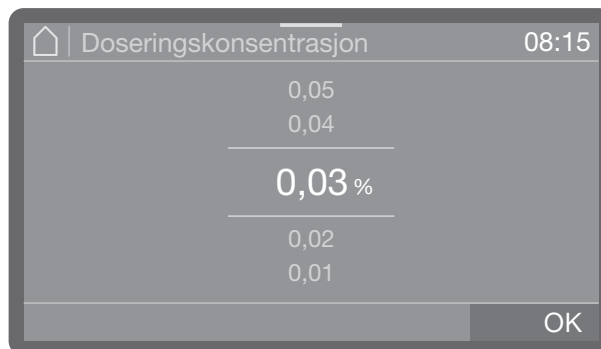

- Still inn doseringskonsentrasjonen.
- Lagre innstillingen med OK.

Fylle doseringsveier

Se  Maskinfunksjoner

Skulle doseringsveier

Se  Maskinfunksjoner

Sykluser som er igjen til det er tomt

Ved dosering av flytende prosesskjemi fra eksterne beholdere overvåkes påfyllingsnivået i beholderen. Med funksjonen nedenfor kan du fastsette hvor mange programforløp (sykluser) som skal kjøres, før du får beskjed om at beholderen snart er tom. Meldingen vises etter innkobling av maskinen og før hver programstart. Du kan stille inn fra 10–150 sykluser.

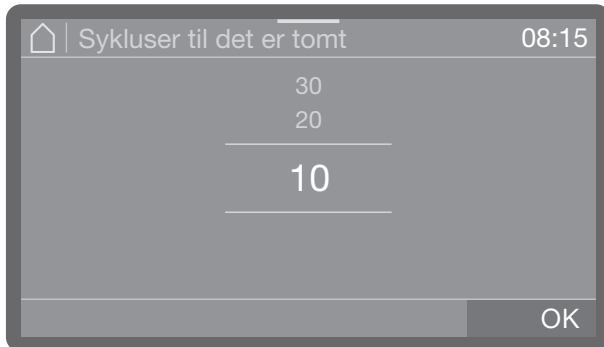

- Still inn antall sykluser.
- Lagre innstillingen med OK.

Vannhardhet

Innstillingen av vannhardhet beskrives i kapittelet «Påfylling av regenereringssalt».

Melding om regenerering

For å kunne planlegge vaskefasene bedre, kan du stille inn en melding som viser hvor mange vaskesykluser som er igjen før neste regenerering.

Dersom innstilte sykluser før neste regenerering er nådd, vises det en melding etter hver programslutt.

Du kan stille inn sykluser fra 0–20 sykluser, ved 0 vises det ingen melding.

Menyen er lagret under følgende bane.

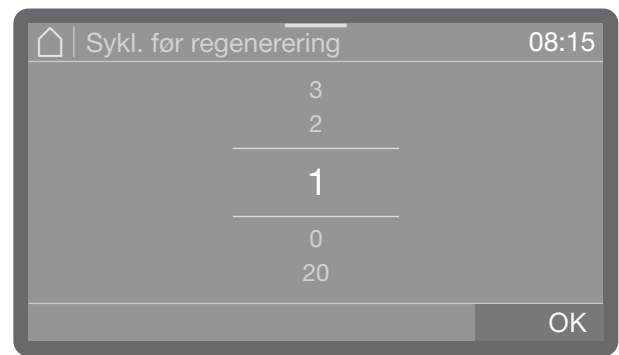
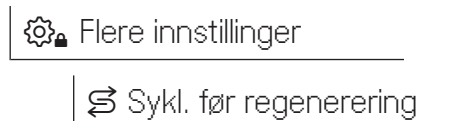

- Still inn antall sykluser.
- Lagre innstillingen med OK.

Memory

Dersom du kontinuerlig benytter det samme programmet, kan du bruke memory-funksjonen. Den foreslår automatisk det sist valgte programmet, slik at du kan starte programmet umiddelbart etter innsetting eller fylling. Dermed bortfaller programvalget, men det står fremdeles til disposisjon.

Menyen er lagret under følgende bane.

 Flere innstillinger

 Memory

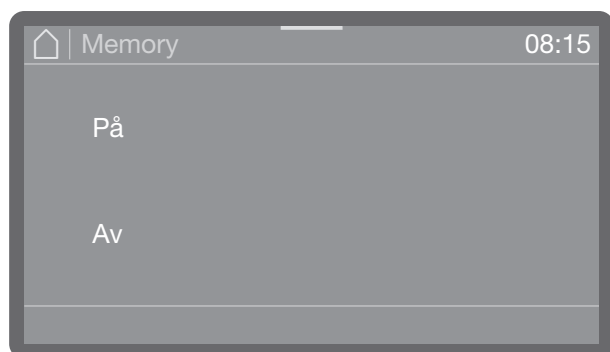

- På

Programmet som sist ble valgt, er forhåndsvalgt ved neste start.

- Av

Programmet må velges via programvalget.

■ Velg en opsjon.

PIN-kode

Tilgangen til relevante systeminnstillinger og produktfunksjoner hvor det er påkrevd ekstra produkt- og prosesskunnskap, kan beskyttes med PIN-koder. En PIN-kode består av 3 tall fra 0–9 i vilkårlig rekkefølge.

PIN-koden er stilt inn på 800 fra fabrikken.

 Ved tap av PIN-koden, må en ny kode legges inn av Miele's serviceavdeling.

Legge inn PIN-kode

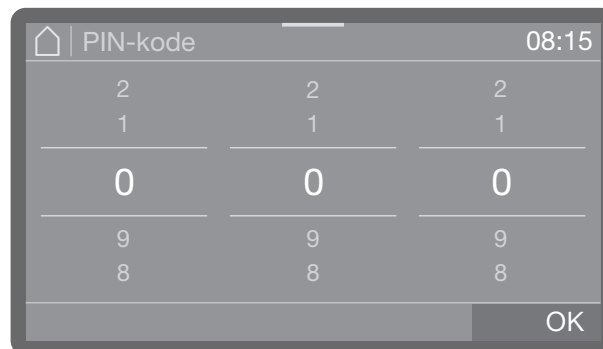

■ Still inn de respektive tallverdiene og bekræft inntastingen med OK.

Du kan når som helst avbryte prosessen med tasten ↵.

Dersom PIN-koden ble angitt korrekt, frigis det beskyttede området for videre behandling.

Ved feil oppføring vises en tilsvarende melding og prosessen avbrytes.

Sperre eller frigi flere innstillinger

Tilgang til menyen kan beskyttes med en PIN-kode eller frigis for alle brukere. Dessuten kan koden tildeles på ny.

Menyen er lagret under følgende bane.

 Flere innstillinger

 PIN-kode

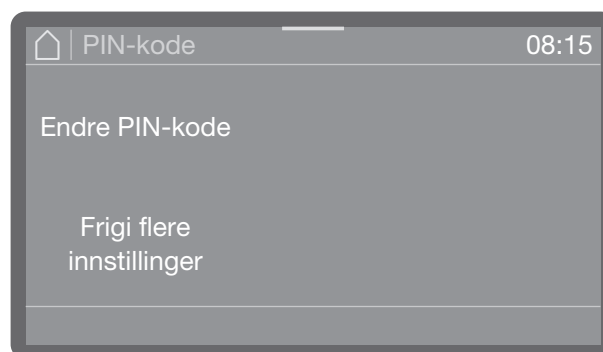

- Endre PIN-kode

Tildele en ny PIN-kode (se «Endre PIN-kode»).

- Frigi flere innstillinger

Menyen  Flere innstillinger er frigitt for alle brukere.

■ Velg en opsjon.

Endre PIN-kode

Ved tildeling av en ny PIN-kode, blir den gamle koden overskrevet og slettet for alltid. Det er ikke lenger mulig å gjenopprette den gamle koden.

Ved tap av PIN-koden, må en ny kode legges inn av Miele's serviceavdeling.

Dersom du har valgt opsjonen Endre PIN-kode i menyen, kan du tildele en ny PIN-kode.

- Følg henvisningene i displayet, og angi først den aktuelle PIN-koden.

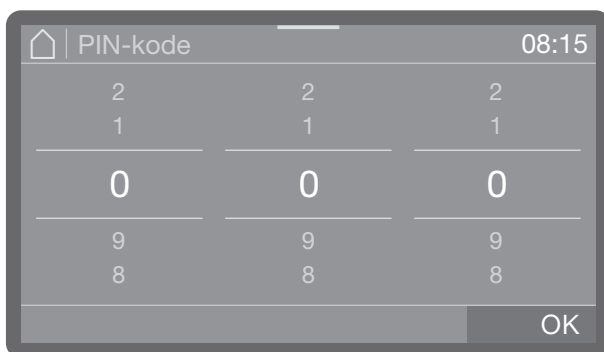

- Still inn de respektive tallverdiene og bekreft inntastingen med OK.

Du kan når som helst avbryte prosessen med tasten ↵.

- Legg deretter inn den nye koden.
- Bekreft den nye PIN-koden ved å legge den inn på ny.

Dersom begge oppføringene stemmer overens, blir den gamle PIN-koden erstattet av den nye koden.

Dersom oppføringene ikke stemmer overens, vises en tilsvarende melding i displayet, og den gamle PIN-koden gjelder fortsatt.

Kode dørsperre

Dersom døren åpnes under et programforløp, fører det til at programmet blir avbrutt midlertidig. Pauser i programmet medfører en viss risiko for brukeren, og kan svekke rengjøringsresultatet, f.eks. ved at skittent servise legges inn senere. Derfor kan en dørsperre stilles inn, slik at døren bare kan åpnes av en PIN-kode under et programforløp.

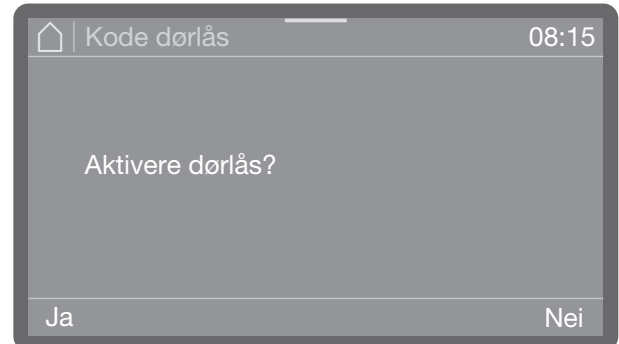

- Velg Ja.

Aktivering av en dørsperre som gjør at døren bare kan åpnes ved hjelp av en PIN-kode under et programforløp. Du må lage en ny PIN-kode (se «Endre PIN-kode»).

Eller

- Avbryt prosessen ved at Nei velges bort. Menyene forlases.

Flere innstillinger

Nettverk/WiFi

Oppvaskmaskinen er utstyrt med en integrert WiFi-modul.

Du kan koble oppvaskmaskinen til det lokale WiFi-nettverket ditt, for å kunne benytte digitale løsninger fra Miele.

På nettsiden:

<https://www.miele.de/p/digitale-loesungen-4345.htm>

finner du en oversikt over digitale løsninger.

Så snart oppvaskmaskinen er integrert i ditt lokale nettverk, blir flere meny punkter lagt til menyen «Flere innstillinger» og «Nettverk/WiFi».

Vær oppmerksom på innstillingene av din WiFi-router, fremfor alt når det skal brukes flere produkter i WiFi-nettverket.

Signalet til ditt WiFi-nettverk må ha tilstrekkelig signalstyrke på oppstillingsstedet for oppvaskmaskinen.

Sett oppvaskmaskinen eller routeren med en passende avstand til hverandre.

Menyen er lagret under følgende bane.

 Flere innstillinger

 Nettverkstilkobl./ WiFi

Opprette WiFi

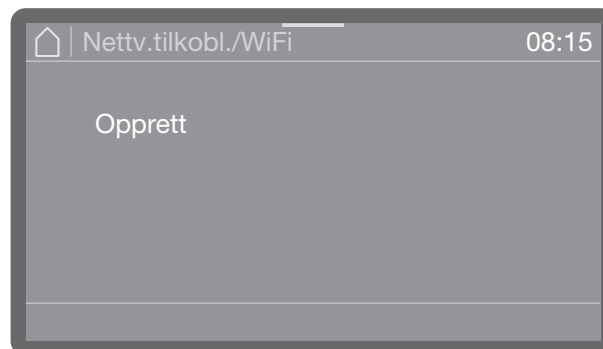

- Velg meny punktet Opprett.

Du kan velge mellom å koble oppvaskmaskinen til nettverket via Via WPS eller Via Soft AP.

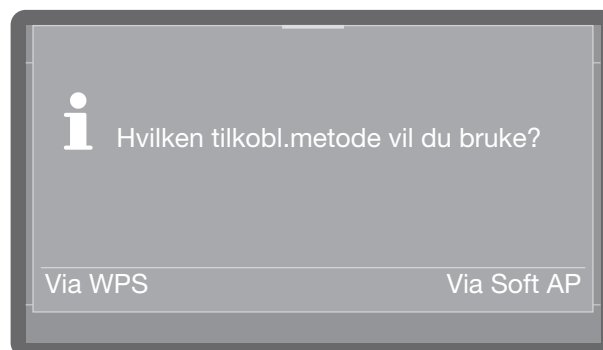

Forbindelse via WPS

Du kan koble oppvaskmaskinen til WiFi-nettverket ditt via WPS (WiFi-beskyttet oppsett).

WiFi-routeren må være WPS-kompatibel.

- Ved forespørselen Hvilken tilkobl.metode vil du bruke? velger du WPS.

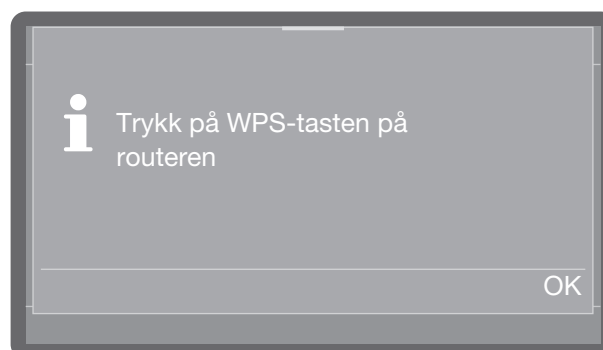

- Dersom Trykk på WPS-tasten på routeren vises i displayet, må du aktivere funksjonen «WPS» på routeren i løpet av 2 minutter.

- Dersom forbindelsen blir opprettet, vises Tilkobling vellykket i displayet. Bekreft meldingen med **OK**.

Dersom forbindelsen ikke kunne opprettes, kan det hende at du ikke har aktivert WPS raskt nok på routeren. Gjenta trinnene ovenfor.



- Deaktiver

WiFi-forbindelsen deaktiveres, men tilkoblingsmulighetene opprettholdes. WiFi-forbindelsen kan aktiveres igjen uten å måtte gjenta tilkoblingsprosessen.

- Tilkoblingsstatus

Viser IP-adressen og tilkoblingsstatusen til WiFi-forbindelsen.

- Opprett på nytt

Menypunkt for å opprette WiFi-forbindelsen på nytt.

- Nullstill

Tilbakestill WiFi-forbindelsen. Tilkoblingsalternativene går tapt og må stilles inn på ny.

Soft AP

Dersom ingen Forbindelse via WPS er mulig, kan oppvaskmaskinen kobles til ditt lokale nettverk Via Soft AP.

Soft-AP (Software-enabled Access Point) er et trådløst tilkoblingspunkt som stilles til disposisjon av oppvaskmaskinen, og som kan benyttes av andre trådløse produkter i nærheten.

Oppvaskmaskinen har ingen internettforbindelse med Soft-AP. Soft-AP benyttes kun til å forbinde to maskiner med hverandre lokalt via WiFi.

Forbindelse per Soft-AP

Du kan koble oppvaskmaskinen til WiFi-nettverket ditt per Soft-AP (Software Enabled Access Point).

- Ved forespørselen Hvilken tilkobl.metode vil du bruke? velger du Soft AP.

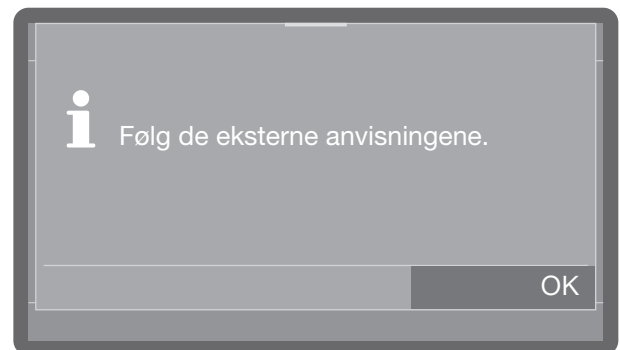

- Bekreft meldingen med **OK** og følg henvisningene i den eksterne appen.

Her vises Venter på forbindels i displayet. Denne meldingen forblir aktiv ca. 10 minutter etter valget, og lukkes deretter.

- Dersom forbindelsen blir opprettet, vises Tilkobling vellykket i displayet.
- Bekreft meldingen med **OK**.

Flere innstillinger

RemoteUpdate

Dette menypunktet vises kun når oppvaskmaskinen er integrert i WiFi-nettverket.

Dersom en ny versjon av styringen til oppvaskmaskinen står til disposisjon, kan du avgjøre om denne skal oppdateres automatisk eller ikke.

Menyen er lagret under følgende bane.

 Flere innstillinger

 RemoteUpdate

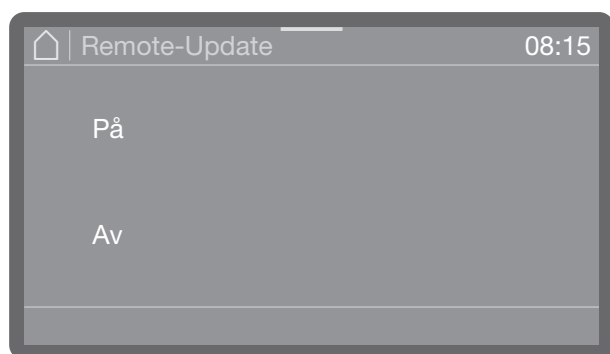

- På
Oppdateringene vises og kan lastes ned.
- Av
Oppdateringene ignoreres.
- Velg en opsjon.

Forhandler

Bare for forhandlere.

Oppvaskmaskinen er utstyrt med demomodus for forhandlere.

Menyen er lagret under følgende bane.

 Flere innstillinger

 Forhandler

Programvareversjon

Viser de enkelte programvareenhetenes versjoner.

Menyen er lagret under følgende bane.

 Flere innstillinger

 Programvareversjon

Numrene på programvareversjonene vises i displayet. Innstillinger er ikke mulig.

Typeskilt

Visning av typeskiltet med all viktig informasjon om oppvaskmaskinen, som modellbetegnelse, elektrotilkobling etc.

Menyen er lagret under følgende bane.

 Flere innstillinger

Typeskilt

I displayet vises typeskiltet. Innstillinger er ikke mulig.

Fabrikkinnstillinger

Ved behov kan de endrede programparameterne eller alle parameterne i oppvaskmaskinen tilbakestilles til fabrikkinnstillingene.

Fabrikkinnstillingene bør kun gjenopprettes etter avtale med serviceavdelingen.

Menyen er lagret under følgende bane.

 Flere innstillinger

 Fabrikkinnstillinger

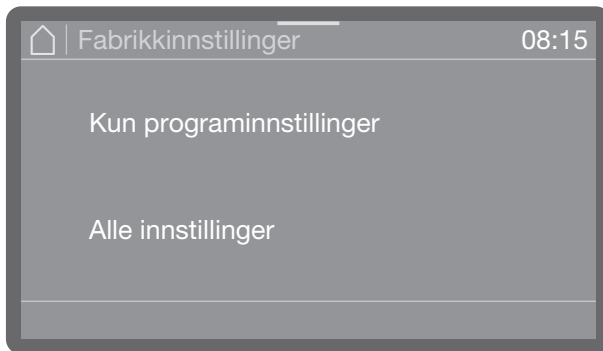

- Kun programinnstillinger

Endringer av programinnstillingene tilbakestilles til fabrikkinnstillingene.

- Alle innstillinger

Alle endringer tilbakestilles til fabrikkinnstillingene.

- Velg en opsjon.

Avhengig av hvilken opsjon du velger, blir du spurt om Kun programinnstillinger eller Alle innstillinger skal tilbakestilles.

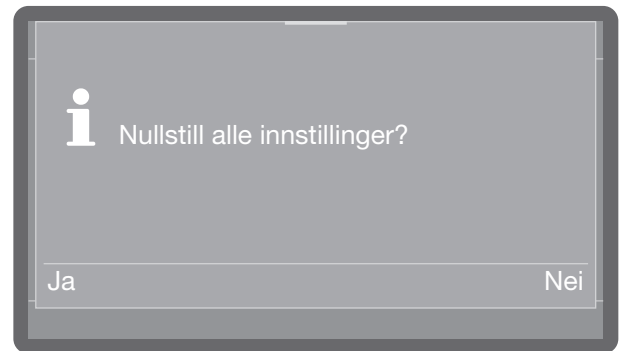
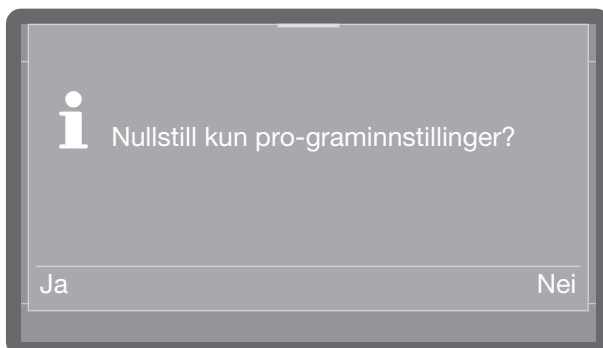

- Ved å velge Ja tilbakestilles programinnstillingene eller alle innstillingene, avhengig av opsjonen.

Eller:

- Dersom du ikke ønsker noen tilbakestilling velger du Nei.

Juridisk informasjon

Denne menyen inneholder juridisk informasjon som impressum, informasjon om databeskyttelse, samt bruksvilkår.

Menyen er lagret under følgende bane.

 Flere innstillinger

 Rettslig informasjon

Informasjonen vises i displayet. Innstillinger er ikke mulig.

Rengjøring og stell

Vedlikehold

For å forlenge levetiden bør oppvaskmaskinen vedlikeholdes av Mieleles serviceavdeling **minst én gang i året**.

Vedlikeholdet omfatter følgende punkter:

- Elektrisk sikkerhet (iht. VDE 0701/0702),
- Dørmekanisme og dørpakning,
- Forskrutninger og tilkoblinger i vaskeskammeret,
- Vanninntak og -avløp,
- Interne og eksterne doseringssystemer,
- Spylearmer
- Silkombinasjon
- Samlebrønn med avløpspumpe og tilbakeslagsventil
- Alle kurver og innsatser

Som en del av vedlikeholdet, blir det foretatt funksjonskontroll av følgende punkter:

- en prøvekjøring av programforløpet
- en tetthetskontroll
- alle sikkerhetsrelevante målingssystemer (feilmeldinger)
- sikkerhetsinnretningene

⚠ Smuss endrer overflatene.

Hvis flekker og søl får virke lenge, kan de under visse omstendigheter være umulige å fjerne og overflatene kan bli misfarget eller forandret.

Fjern helst flekker på betjeningspanelet og fronten omgående.

⚠ Alle overflatene er ømfintlige for riper.

Alle overflatene kan bli misfarget eller forandret hvis de kommer i kontakt med uegnede rengjøringsmidler.

Bruk kun egnede rengjøringsmidler.

Tørk av-funksjon

- For rengjøring av betjeningspanelet og displayet kan du sperre displayet, for å unngå utilsiktet betjening under rengjøringen.

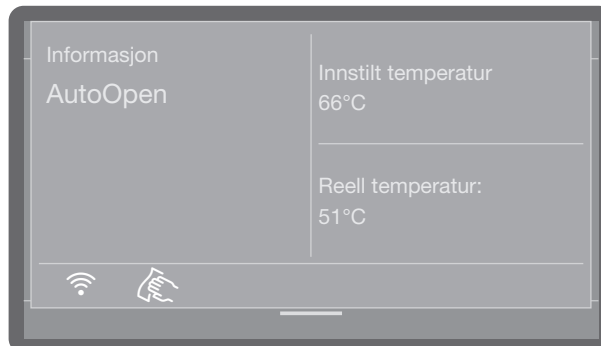

- Åpne statusvinduet ved å berøre og dra den oransje listen øverst i displayet.
- Berør -symbolet.



Displayet er sperret for betjening.

- Trykk på -symbolet i 5 sekunder for å avslutte tørk av-funksjonen.

Rengjøring av betjeningspanel

- Betjeningspanelet må kun rengjøres med en ren svampklut, håndoppvaskmiddel og varmt vann eller en ren, fuktig mikrofiberklut. Tørk deretter betjeningspanelet med en myk klut.

⚠ Skader på overflaten av betjeningspanelet.

Skuremidler kan skade betjeningsoverflaten.

Ikke bruk skuremidler!

Rengjøring av fronten

- Fronten i rustfritt stål må kun rengjøres med en fuktig klut og håndoppvaskmiddel, eller med et rengjøringsmiddel for stål som ikke skurer.

For å forhindre at overflaten blir raskt tilsmusset igjen, f.eks. grunnet fingeravtrykk, kan du bruke et pleiemiddel for rustfritt stål.

⚠ Skader på overflatene.
Rengjøringsmidler med salmiakk og løsemidler kan skade overflatene!
Ingen av disse midlene skal brukes ved rengjøring.

⚠ Skader på oppvaskmaskinen som følge av at vann trenger inn i oppvaskmaskinen.
Oppvaskmaskinen og området i umiddelbar nærhet må ikke rengjøres med spyling, f.eks. med vannslange eller høytrykksspyler.
Sørg for at det ikke trenger vann inn i oppvaskmaskinen ved rengjøring.

Rengjøring av oppvaskmaskinen innvendig

Oppvaskmaskinen er i stor utstrekning selvrensende innvendig, hvis du alltid bruker riktig mengde oppvaskmiddel.

Hvis f.eks. kalk eller fett likevel har satt seg fast, kan det fjernes med et spesialrengjøringsmiddel (kan kjøpes i Miele's deleavdeling). Følg rådene på pakken.

Rengjøring av dørpakning og dør

- Dørpakningene, også på undersiden av døren, må tørkes av regelmessig med en fuktig klut for å fjerne matrester.
- Tørk av matvarer og drikke som er sølt på sidene og hengslene til maskindøren.
- På frittstående produkter med sokkelforblending må du fjerne matvare- og drikkerester fra rennen på undersiden av døren.

⚠ Fare for snittskader.
Det er fare for kuttskader.
Vær oppmerksom på skarpe kanter ved rengjøringen.

Disse flatene hører ikke til vaskekammeret. De nås ikke av vannstrålene og blir ikke rengjort. Det kan derfor dannes mugg der.

Rengjøring av silene i vaskekammeret

Silkombinasjonen i bunnen av vaskekammeret holder tilbake større matrester fra vaskevannet. Matrestene havner dermed ikke i sirkulasjonssystemet og tetter spylearmene.

Dersom Programlås sil er aktivert, kan det ikke skylles uten mikrofinfilteret!
Dersom mikrofinfilteret ikke er satt inn forskriftsmessig, er det ingen programmer som kan startes og følgende feilmelding Programlås sil vises i displayet.
Sett inn mikrofinfilteret forskriftsmessig og sørg for at det sitter riktig (se «Rengjøring og stell, Rengjøring av silene i vaskekammeret»).

Silkombinasjonen må kontrolleres regelmessig og rengjøres hvis nødvendig.

⚠ Det er fare for skade fra glasskår.
Glasskår i silen er ikke alltid så lett å få øye på.
Rengjør silene svært forsiktig.

Rengjøring og stell

Rengjøring av grovsilen

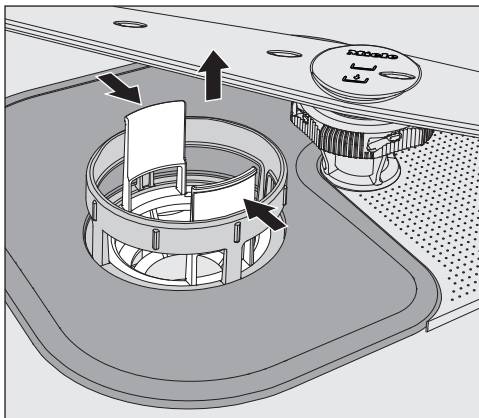

- Trykk sammen håndtakene, ta ut grovsilen.
- Skyll silen godt under rennende vann. Bruk eventuelt en oppvaskbørste til rengjøringen.
- Sett inn silen igjen og sørg for at den fester seg riktig.

Rengjøring av bunnsilen og mikrofilteret

- Ta ut grovsilen, som beskrevet foran.

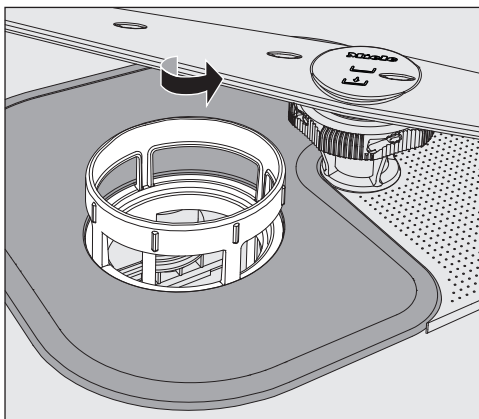

- Ta tak i den øvre rammen på mikrofilteret og dreii den i pilens retning. Ta deretter ut mikrofilteret.

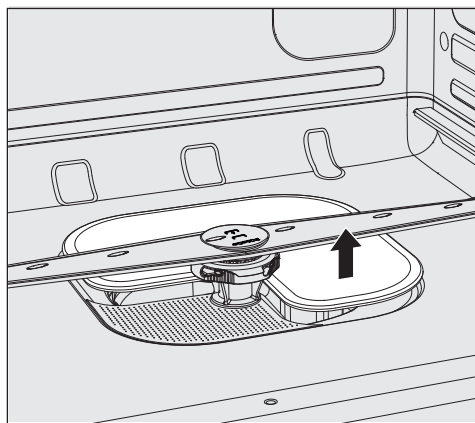

- Ta ut bunnsilen.
- Rengjør silene under rennende vann. Bruk ev. en oppvaskbørste til rengjøring.

Sett silkombinasjonen inn i omvendt rekkefølge, og skru mikrofilteret på plass igjen ved å dreie mot venstre.

Bunnsilen må ligge plant på bunnen i vaskemerkammet



Hvis ikke silene er montert riktig, kan det tilstoppe spylearmene. Sørg for at silene sitter riktig.

Rengjøring av spylearmene

Oppvaskmaskinen er utstyrt med tre ulike spylearmer.

Matrester kan sette seg fast i dysene og lagene til spylearmene. Du bør derfor kontrollere spylearmene regelmessig.

- Slå av oppvaskmaskinen.
- Trekk den **øvre spylearmen** nedover.

Den midterste og nederste spylearmen er festet med en bajonettlås. Den midtre spylearmen er merket med symbolet  og den nedre spylearmen med symbolet  for å unngå at spylearmene forveksles i demontert tilstand.

For å løse bajonettlåsen går du frem slik:

- Skru den riflete mutteren på den **midtre spylearmen** mot venstre til den stopper, trekk den ned og av.
- Trekk ut underkurven.

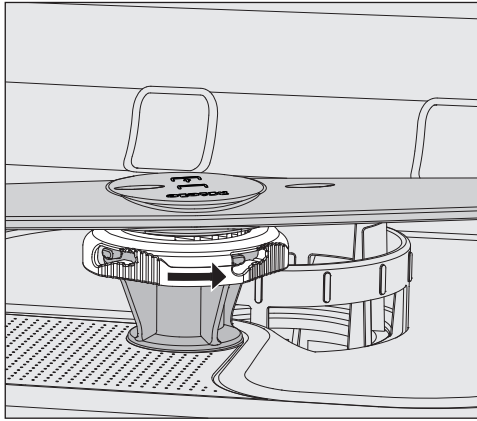

- Skru den riflete mutteren på den **nedre spylearmen** mot venstre til den stopper, trekk den opp.

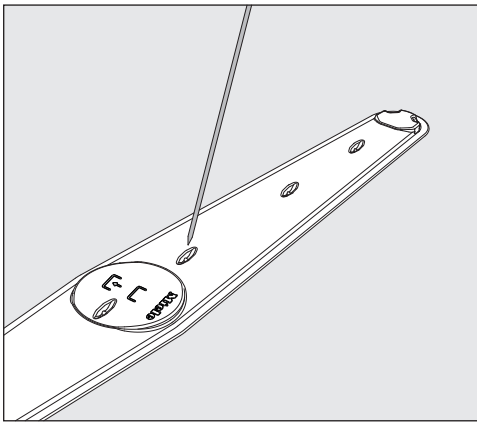

- Trykk matrester inn i dysene på spylearmene med en spiss gjenstand.
- Skyll spylearmene godt under rennende vann.

Sett spylearmene inn igjen og sjekk om de roterer lett.

Legg merke til symbolene på spylearmene når du setter dem inn igjen, slik at du ikke forveksler dem.

Bytte luftfilter (modellavhengig)

Luftfilteret for Dry+-tørking må skiftes ut med jevne mellomrom.

I displayet vises det en melding om at filteret må byttes.



Skift luftfilter. Nullstill deretter filterintervall (se maskinfunksjoner).

OK

Ta ut kunststoffholderen

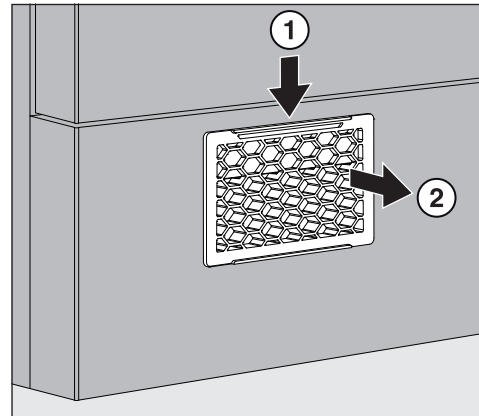

- Trykk ned festet ① og trekk ut kunststoffholderen ②.

Bytte filter

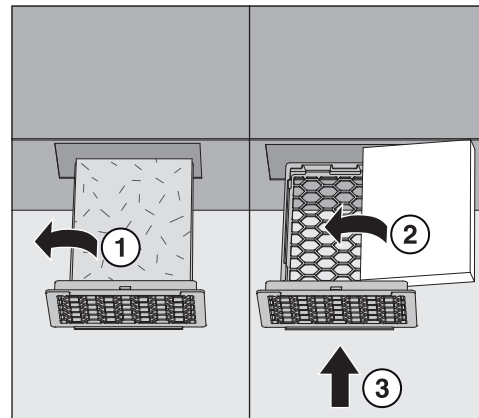

- Ta det brukte filteret ut av kunststoffholderen ①.
- Legg inn det nye filteret med trykket vendt ned i kunststoffholderen ② og skyv kunststoffholderen inn i åpningen på sokkelen ③ til den smekker på plass.
- Tilbakestill filterintervallet (se  Maskinfunksjoner, Filterintervall).

Feilretting

De fleste problemer som oppstår ved daglig bruk kan du rette på selv. I mange tilfeller kan du spare både tid og penger, siden du slipper å tilkalle service.

Følgende oversikt skal hjelpe deg å finne årsaken til en feil og til å rette på feilen. Vær imidlertid oppmerksom på at:

⚠ Fare pga. reparasjoner som er utført av ukyndige.

Reparasjoner som er utført av ukyndige, kan føre til betydelig fare for brukeren.

Av sikkerhetsgrunner skal reparasjoner kun utføres av fagfolk som er autorisert av Miele eller av Miele's serviceavdeling.

Tekniske feil

Problem	Årsak og retting
Displayet forblir mørkt, og Start/Stopp-indikatoren blinker ikke etter at oppvaskmaskinen er slått på med tasten .	Støpslet er ikke satt inn. ■ Sett inn støpslet.
	Sikringen er utløst. ■ Aktiver sikringen (minste sikring, se typeskiltet).
Oppvaskmaskinen har stoppet	Sikringen er utløst. ■ Aktiver sikringen (minste sikring, se typeskiltet). ■ Tilkall Miele's serviceavdeling dersom sikringen utløses på nytt.
Strømbrytning under drift	Ved forbigående strømbrytning under et programforløp, behøver du ikke iverksette noen tiltak. Programmet fortsetter fra det punktet det ble avbrutt. Programblokken gjentas dersom temperaturen i vaskemerkammeret faller under programblokkens påkrevde minimumsverdi under et strømbrytning.

Feil ved vanninntak/vannavløp



Problem	Årsak og retting
<p>I displayet vises én av følgende feil- eller informasjonsmeldinger:</p>	<p>Før du retter feilen:</p> <ul style="list-style-type: none"> ■ Slå av oppvaskmaskinen med tasten .
<p>F404 Vanninntak kaldt for lavt: Kontroller vanninntaket. Åpne vannkranen helt. Slå av og på maskinen. Start programmet igjen. Kontakt service hvis feilen dukker opp på nytt. Servicetelefon: Serienummer:</p>	<p>Feil ved vanninntak.</p> <ul style="list-style-type: none"> ■ Skru vannkranen helt opp. ■ Rengjør silen i vanninntaket (se kapittel «Rengjøring og stell»).
<p>F541 Vannavløp: Slå av og på maskinen. Start programmet «Utpumping». Rengjør silkombinasjon og tilbakeslagsventil. Kontakt service hvis feilen dukker opp på nytt. Servicetelefon: Serienummer:</p>	<p>Feil ved vannavløp. Det er ev. vann i vaskekammeret.</p> <ul style="list-style-type: none"> ■ Rengjør silkombinasjonen (se kapittel «Rengjøring og stell»). ■ Rengjør avløpspumpen, se kapittel «Feilretting». ■ Rengjør tilbakeslagsventilen (se kapittel «Feilretting»). ■ Fjern ev. en knekk eller en høytstående sløyfe på avløps-slangen.

Feilretting

Avbrudd med feilnummer

Ved et avbrudd med feilnummer, f.eks. Feil F XXX (hvor XXX står for et vilkårlig nummer), har det oppstått en alvorlig teknisk feil.

For hvert avbrudd med feilnummer:

- Slå av oppvaskmaskinen med tasten .
- Vent ca. 10 sekunder før du kobler inn oppvaskmaskinen igjen med tasten .
- Start det sist valgte programmet en gang til.

Hvis feilmeldingen vises på nytt:

- Skriv opp feilmeldingen.
- Slå av oppvaskmaskinen med tasten .
- Ta kontakt med Miele's serviceavdeling.





Følg henvisningene til feilnumrene som følger.

Problem	Årsak og retting
Feil F 404–405	Dersom Kontroller vanninntak vises i displayet, vil styringen sjekke vanninntaket ca. hvert 30 sekund. Dersom det ikke kommer vann i oppvaskmaskinen etter tre forsøk, vises et av disse feilnumrene i displayet og programmet avbrytes. <ul style="list-style-type: none">■ Skru vannkranen helt opp.■ Slå oppvaskmaskinen av og på igjen.■ Velg ønsket program.■ Trykk på tasten <i>Start/Stop</i>.
Feil F 407–408	Feil ved vanninntak. Dersom minste flytetrykk er for lavt, vises ett av disse feilnumrene i displayet og programmet avbrytes. <ul style="list-style-type: none">■ Flytetrykket i vanntilkoblingen er for lavt (se kapittel «Tekniske data»). Spør Miele's serviceavdeling om mulige tiltak.
Feil F 413–414	Feil ved vanninntak. Dersom flytetrykket er for høyt, vises ett av disse feilnumrene i displayet og programmet avbrytes. <ul style="list-style-type: none">■ Flytetrykket i vanntilkoblingen er for høyt (se kapittel «Tekniske data»). Spør Miele's serviceavdeling om mulige tiltak.
Feil F 433	Døren blokkeres etter lukking og kan ikke trekkes til sluttposisjonen. <ul style="list-style-type: none">■ Fjern blokkeringen i dørens lukkeområde.
Feil F 438	Tunge gjenstander foran oppvaskmaskinen forhindrer at døren åpnes automatisk av komfort-dørlåsen. <ul style="list-style-type: none">■ Ikke plasser (tunge) gjenstander foran døren til oppvaskmaskinen.



Problem	Årsak og retting
Feil F 446	Dørlåsen er defekt. ■ Kontakt Mieleles serviceavdeling eller annet personell autorisert av Miele.
Feil F 492, 541	Feil ved programstart. Det er ev. vann i vaskekammeret. ■ Rengjør silkombinasjonen (se kapittel «Rengjøring og stell») ■ Rengjør tilbakeslagsventilen (se kapittel «Feilretting»).
Feil F 550	Waterproof-systemet har reagert. ■ Steng vannkranen. ■ Kontakt Mieleles serviceavdeling eller annet personell autorisert av Miele.
Feil F 578	Toppbelastningsutkoblingen varer mer enn 2 timer. ■ La kompetente fagfolk kontrollere strømmettet og energistyringssystemet ditt.

Feilretting

Dør

Problem	Årsak og retting
Døren åpner seg igjen etter lukking.	Hvis døren smelles for hardt igjen, åpnes døren av komfort-dørlåsen igjen. <ul style="list-style-type: none">■ Sving døren lett igjen slik at den smekker i lås.
Svært varmt vaskekammer: Fare for å bli skadet. Vær forsiktig når du åpner døren.	Ved betjening av tasten  er temperaturen i vaskekammeret over 67 °C. <div style="border: 1px solid black; padding: 5px; margin: 5px 0;"> Ved åpning av døren, kan det strømme ut glovarm damp og prosesskemikalier!</div> <ul style="list-style-type: none">■ Døren må kun åpnes når det er absolutt nødvendig.
Døren er åpnet på gløtt og kan ikke lukkes med tasten .	Ingen feil! Komfort dørlåsen har åpnet døren på gløtt etter programslutt. <ul style="list-style-type: none">■ Åpne døren. Deretter kan du lukke døren helt igjen med tasten .
F433 Dør blokkert: Fjern blokkering i dørområdet. Slå av og på maskinen.	Servise som stikker ut, blokkerer døren. <ul style="list-style-type: none">■ Plasser utensilene slik at de ikke stikker ut i dørområdet.■ Lukk døren. Komfort-dørlåsen er blokkert. <ul style="list-style-type: none">■ Forsøk å åpne døren forsiktig ved å dra i håndtaket (ikke med makt). Hvis døren fortsatt er blokkert: <ul style="list-style-type: none">■ Åpne døren med nødåpneren.■ Lukk døren og forsøk å åpne den igjen med tasten . Ved ny blokkering: <ul style="list-style-type: none">■ Ta kontakt med Mieleles serviceavdeling.
Klembeskyttelse: Åpne døren for å fortsette.	Ingen feil! Døren er hektet fast, mens dørlåsingsmekanismen kjører tilbake i låst stilling. <ul style="list-style-type: none">■ Åpne døren og vent til dørlåsen har nådd sin sluttposisjon.

Oppvaskmaskinen oppfører seg unormalt

Problem	Årsak og retting
Oppvaskmaskinen reagerer ikke på noen av tastene. Kontrolllampene og displayet er mørkt.	Oppvaskmaskinen slo seg av etter 10 minutter for å spare energi. <ul style="list-style-type: none"> ■ Trykk på tasten  for å slå på oppvaskmaskinen igjen.
Displayet er mørkt og tasten <i>Start/Stopp</i> blinker.	Oppvaskmaskinen gikk i standbymodus etter 10 minutter for å spare energi. <ul style="list-style-type: none"> ■ Trykk på en tilfeldig tast for å avslutte standbymodus.
Følgende feil vises i displayet før programstart: Lokk saltbeholder: Kontroller om det sitter korrekt.	Saltbeholderen er ikke skikkelig lukket. <ul style="list-style-type: none"> ■ Lukk beholderen.
	Saltrester blokkerer låsen. <ul style="list-style-type: none"> ■ Fjern alle rester fra påfyllingsåpningen, lokket og pakningen til saltbeholderen. Ikke skyll bort saltrester med rennende vann, det kan føre til at beholderen renner over. ■ Lukk beholderen.
I displayet vises følgende feil: F553 Saltbeholder: Slå av og på maskinen. Lukk lokket i døren korrekt. Kontakt service hvis feilen dukker opp på nytt. Servicetelefon: Serienummer:	Lokket på saltbeholderen har åpnet seg under programforløpet. <div style="border: 1px solid gray; padding: 5px; margin: 5px 0;"> <p> Ved åpning av døren, kan det strømme ut glovarm damp og prosesskjemikalier!</p> </div> <ul style="list-style-type: none"> ■ Åpne døren og lukk beholderlokket.
I displayet vises følgende feil: Programlås sil	Silkombinasjonen på bunnen av vaskekammeret er ikke satt inn riktig. Det er ikke mulig å starte programmet. <ul style="list-style-type: none"> ■ Åpne døren og sett inn hele silkombinasjonen korrekt, se «Rengjøring og stell, Rengjøring av silene i vaskekammeret».
Lokket på oppvaskmiddelbeholderen kan ikke lukkes.	Rester av oppvaskmidler sitter fast og blokkerer låsen. <ul style="list-style-type: none"> ■ Fjern oppvaskmiddelrestene.
Etter at et program er slutt er det en fuktighetsfilm på innsiden av døren, og eventuelt på veggene innvendig i maskinen.	Ingen feil! Det er normal funksjon for tørkesystemet. Fuktigheten forsvinner etter kort tid.

Feilretting

Problem	Årsak og retting
Etter at et program er ferdig, er det vann i vaskekammeret. (Gjelder ikke for programmet «Superkort»)	Før du retter feilen: ■ Slå av oppvaskmaskinen med tasten  .
	Silkombinasjonen i vaskekammeret er tilstoppet. ■ Rengjør silkombinasjonen (se kapittel «Rengjøring og stell»).
	Avløpspumpen eller tilbakeslagsventilen er blokkert. ■ Rengjør avløpspumpen eller tilbakeslagsventilen (se kapittel «Feilretting»).
	Det er en knekk på avløpsslangen. ■ Fjern knekken på avløpsslangen.
	Vannlåsen på oppstillingsstedet er tilstoppet. ■ Kontroller og rengjør vannlåsen.
Toppbelastnings-utkobling: Oppvarming midlertidig avbrutt.	Ingen feil! Energistyringssystemet ditt har oppdaget toppbelastninger i energiforsyningen. De enkelte komponentene til oppvaskmaskinen settes på pause så lenge toppbelastningsutkoblingen varer.
Sykluser til det er tomt	Ingen feil! Det vises en melding i displayet om at påfyllingsnivået for prosesskjemikalier har nådd den oppførte verdien for hvor mange oppvasksykluser som skal gjenstå.
Temperaturutligning etter døråpning: Programmet fortsetter om min	Ingen feil! Dersom døren åpnes under et programforløp og temperaturen i vaskekammeret er høyere enn 60 °C, foretas det en trykkutjevning etter at døren lukkes.

Støy

Problem	Årsak og retting
Bankelyd i maskinen	En spylearm slår mot en servisedel. ■ Avbryt programmet og flytt servisedelen som hindrer spylearmen.
Klaprelyd i maskinen	Servisedeler beveger seg. ■ Avbryt programmet og plasser serviset støtt.
	Et fremmedlegeme (f.eks. en kirsebærstein) befinner seg i avløpspumpen. ■ Fjern fremmedlegemet fra avløpspumpen (se kapittel «Rengjøring av avløpspumpe og tilbakeslagsventil»).
Bankelyd i vannledningen	Er eventuelt forårsaket av vannledningens plassering eller at vannledningens tverrsnitt er for lite. Påvirker ikke funksjonen til oppvaskmaskinen. ■ Spør eventuelt en installatør.

Ikke tilfredsstillende oppvaskresultat

Problem	Årsak og retting
Serviset er ikke rent.	Serviset er ikke plassert riktig. <ul style="list-style-type: none"> ■ Følg anvisningen i kapittelet «Anvendelsesteknikk, Plassering av servise».
	Programmet svarte ikke til kravene. <ul style="list-style-type: none"> ■ Velg et passende program (se kapittel «Programoversikt»).
	Det ble dosert for lite oppvaskmiddel. <ul style="list-style-type: none"> ■ Bruk mer oppvaskmiddel.
	Oppvaskmiddelet er ikke egnet for denne type smuss. <ul style="list-style-type: none"> ■ Bytt oppvaskmiddel.
	Spylearmene er blokkert av servisedeler. <ul style="list-style-type: none"> ■ Prøv om du kan svinge spylearmene. Plasser ev. serviset annerledes.
	Silkombinasjonen i vaskekammeret er ikke ren eller er ikke satt inn riktig. Dermed kan også spylearmdysene være tilstoppet. <ul style="list-style-type: none"> ■ Rengjør silkombinasjonen eller sett den inn riktig. ■ Rengjør eventuelt spylearmdysene (se kapittel «Rengjøring og stell»).
	Tilbakeslagsventilen er blokkert i åpnet tilstand. Vaskevann renner tilbake til vaskekammeret igjen. <ul style="list-style-type: none"> ■ Rengjør avløpspumpen eller tilbakeslagsventilen (se kapittel «Feilretting»).
	Endre eventuelt temperaturen og/eller holdetiden til programmet som benyttes. <ul style="list-style-type: none"> ■ Foreta den ønskede tilpasningen av programmet. (se kapittel «Flere innstillinger, Tilleggsfunksjoner»)
Striper på glass og bestikk, glassene får en blålig glans; belegget kan tørkes bort.	Glansemiddelet (avspenningsmiddelet) er innstilt for høyt. <ul style="list-style-type: none"> ■ Reduser doseringsmengden (se kapittel «Flere innstillinger, Tilleggsfunksjoner, Doseringssystemer»).
Serviset blir ikke tørt eller det er flekker på glass og bestikk.	For lite glansemiddel (avspenningsmiddel) eller glansemiddelbeholderen er tom. <ul style="list-style-type: none"> ■ Fyll på glansemiddel (avspenningsmiddel), øk doseringsmengden eller bytt glansemiddeltype ved neste påfylling (se kapittel «Påfylling av glansemiddel»).
Tørkeresultatet er ikke tilfredsstillende i oppvaskmaskiner med Dry+.	Ingen feil! Tørketiden var ikke tilstrekkelig for serviset. <ul style="list-style-type: none"> ■ Forleng tiden til den aktive tørkingen (se kapittel « Innstillinger, Dry+»).

Feilretting

Problem	Årsak og retting
Hvitt belegg på serviset. Glass og bestikk er blitt melkeaktige; belegget kan tørkes av.	For lite avspenningsmiddel/glansemiddel. <ul style="list-style-type: none"> ■ Øk doseringsmengden (se kapittel Meny «Flere innstillinger, Tilleggsfunksjoner, Doseringssystemer»).
	Det er ikke salt i saltbeholderen. <ul style="list-style-type: none"> ■ Fyll på regenereringssalt (se kapittel «Påfylling av regenereringssalt»).
	Kalkfilteret er programmert til en for lav vannhardhet. <ul style="list-style-type: none"> ■ Programmer kalkfilteret til riktig verdi (se kapittel «Flere innstillinger, Vannhardhet»).
Glass får en brun-blålig farge, belegget kan ikke skylles av.	Innholdsstoffer fra oppvaskmiddelet har satt seg fast. <ul style="list-style-type: none"> ■ Bytt oppvaskmiddel.
Glass blir matte og misfarget; belegget kan ikke tørkes av.	Glassene tåler ikke maskinoppvask. Overflatene blir forandret. <ul style="list-style-type: none"> ■ Kjøp glass som er egnet for oppvaskmaskin.
Te eller leppestift er ikke fullstendig fjernet.	Det valgte programmet hadde for lav rengjørings-temperatur. <ul style="list-style-type: none"> ■ Velg et program med høyere rengjørings-temperatur.
	Oppvaskmiddelet har for svak blekeeffekt. <ul style="list-style-type: none"> ■ Bytt oppvaskmiddel.
Kunststoffdeler er misfarget.	Naturfargestoffer, f.eks. fra gulrøtter, tomater eller ketchup kan være årsaken. Oppvaskmiddelmengden var for liten eller blekeeffekten for svak for naturfargestoffer. <ul style="list-style-type: none"> ■ Bruk mer oppvaskmiddel (se kapittel «Drift, Oppvaskmiddel»). <p>Allerede fargede deler får ikke tilbake sin opprinnelige farge.</p>
Rustflekker på bestikk.	Bestikkdelene er ikke tilstrekkelig rustfrie. <ul style="list-style-type: none"> ■ Kjøp bestikk som tåler maskinoppvask.
	Programmet «Kaldt» ble ikke startet etter påfylling av regenereringssalt. Saltrester havnet i oppvaskvannet. <ul style="list-style-type: none"> ■ Start alltid programmet «Kaldt» uten servise etter at du har fylt på salt.
	Det har havnet rust i vaskekammeret, f.eks. på grunn av for høyt jerninnhold i vannet eller fra servise som allerede har begynt å ruste. <ul style="list-style-type: none"> ■ Sorter ut rustent/rustne bestikk/servisedeler/kokekar .

Rengjøring av silen i vanninntaket

For å beskytte vanninntaksventilen er det bygd inn en sil i forskruringen. Hvis silen er skitten, renner det for lite vann inn i vaskekammeret.

⚠ Fare for elektrisk støt pga. nettspenning.

Koblingsboksen for vanntilkoblingen inneholder en elektrisk ventil.

Boksen må derfor ikke dyppes i vann.

- Koble oppvaskmaskinen fra el-nettet. Slå av oppvaskmaskinen og trekk ut støpslet.
- Steng vannkranen.
- Skru av vanninntaksventilen.

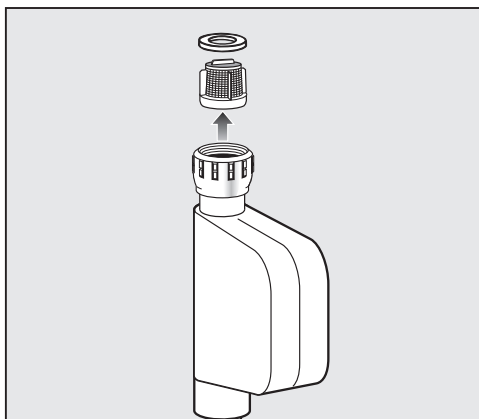

- Ta pakningen ut av forskruringen.
- Ta tak i kunststoffsilen med en kombi- eller nebbtang og trekk silen ut.
- Rengjør silen under rennende vann.
- Innsettingen skjer i omvendt rekkefølge.

Skru til forskruringen på vannkranen. Skru langsomt opp vannkranen. Hvis det renner ut vann, trekk til forskruringen.

Silen **må** settes inn igjen etter rengjøringen.

Rengjøring av avløpspumpe og tilbakeslagsventil

Hvis du oppdager at vannet i vaskekammeret ikke er blitt pumpet ut etter programslutt (unntatt programmet «Surper-

kort»), kan avløpspumpen eller tilbakeslagsventilen være blokkert av et fremmedlegeme. Dette kan enkelt fjernes.

- Koble oppvaskmaskinen fra el-nettet (ved å slå av produktet, trekke ut støpslet eller skru ut hhv. koble ut sikringen).
- Ta silkombinasjonen ut av vaskekammeret (se kapittel «Rengjøring og stell»).

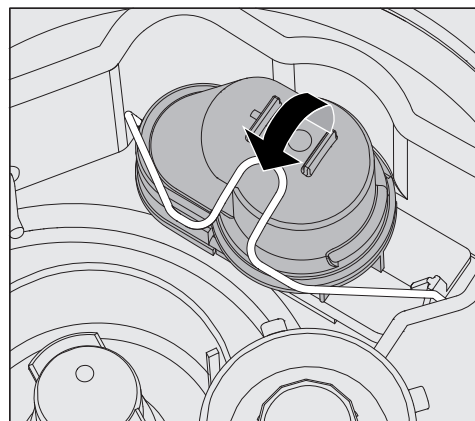

- Åpne låsebøylen.
- Løft opp tilbakeslagsventilen og skyll den godt under rennende vann.
- Ventilasjonshullet på utsiden av tilbakeslagsventilen (kun synlig i demontert tilstand) må ikke tilstoppes. Frigjør evt. ventilasjonshullet med en spiss gjenstand.

Under tilbakeslagsventilen sitter avløpspumpen (pil).

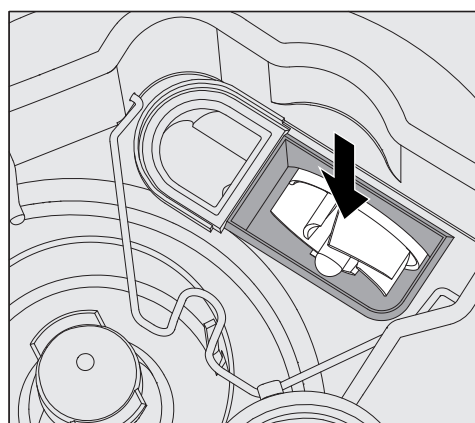

- Før du setter inn tilbakeslagsventilen, se etter om eventuelle fremmedlegemer blokkerer avløpspumpen.
- Sett tilbakeslagsventilen omhyggelig inn igjen og sikre den med låsebøylen.

Service

Service

Hvis du til tross for anvisningene i denne bruksanvisningen ikke kan rette på feilen selv, vis til feilkoden i displayet og ta kontakt med:















- Din Miele forhandler eller
- Mieles serviceavdeling

Telefonnummeret til serviceavdelingen finner du på baksiden av denne bruksanvisningen.

■ Serviceavdelingen trenger oppvaskmaskinens modell- og 8-sifrede maskinnummer.

Begge opplysningene finner du på typeskiltet som er plassert øverst i dørfalsen.

Programoversikt

Program	Bruk	Oppvaskmiddel (når det ikke doseres flytende)
		Følgende opplysninger baserer seg på Miele's oppvaskprodukter. Følg produsentens angivelser!
 Kort	«Hurtigprogram» for lite skittent servise med ferske matrester som ikke er størknet.	20–25 g eller 1 tablett
 Universal	For normalt skittent servise.	20–25 g eller 1 tablett
 Gryter & panner	For svært skittent servise.	20–25 g eller 1 tablett
 Superkort	«Hurtigprogram» for kontinuerlig oppvask av lite skittent servise med ferske matrester som ikke har størknet.	20–25 g på innsiden av døren
 Hygiene	For hygienisk rengjøring av servise.	20–25 g eller 1 tablett
 Hygiene Plus (modellavhengig)	For hygienisk rengjøring av servise.	20–25 g eller 1 tablett
 Glass	Spesielt glassprogram.	20–25 g eller 1 tablett
 Ølglass (modellavhengig)	Spesielt ølglassprogram. Glassene tørker ikke av egenvarmen etter programslutt og må ev. tørkes for hånd.	20–25 g eller 1 tablett
 Bestikk	Spesielt bestikkprogram.	20–25 g eller 1 tablett
 Kunststoff	Spesielt kunststoffprogram, brukes også for lett servise.	20–25 g eller 1 tablett
 Energispar	Med hensyn til det kombinerte energi- og vannforbruket, er Energispar-programmet det mest energieffektive for normalt skittent servise.	20–25 g eller 1 tablett
 Vario TD (kun PFD 407)	For spesielt hygienisk klargjøring av utensiler for f.eks. postkjøkken på isolat og smittevernavdelinger på sykehus.	Fortrinnsvis flytende oppvaskmiddel (mildt alkalisk) via doseringsmodul alternativt 20–25 g eller 1 tablett
 Regenerering	Manuell gjennomføring av regenerering. På denne måten kan du forebygge tvangsregenerering under intensive arbeidsfaser.	
 Kaldt	Skylling av servise for å forhåndsferne sterk tilsmussing eller for å unngå at smuss stivner. Fjerning av saltrester etter at saltbeholderen er fylt.	
 Utpumping	Utpumping av vaskevannet, hvis f.eks. vaskevannet skal fornyes i Superkort-programmet, eller et program ble avbrutt.	

Programparametere

Program	Modell (se typeskiltet)	Programforløp							
		1. Forskylling 1	2. Forskylling 2	3. Hovedvask 1 <small>(1), (2)</small>	4. Mellomskylling 1	5. Mellomskylling 2	6. Sluttskylling 1 <small>(1), (2)</small>	7. Dry+ <small>☼☼☼+</small>	8. AutoOpen
Kort	PFD 402	X		X 55 °C 1 min		(X)	X <small>☼☼☼+</small> 80 °C/60 °C 1 min	X	-
	PFD 404	X		X 66 °C 1 min		(X)	X 85 °C 1 min	-	X
	PFD 405	X		X 66 °C 1 min		(X)	X <small>☼☼☼+</small> 85 °C/85 °C 1 min	X	X
	PFD 407	X		X 55 °C 1 min		(X)	X 60 °C 1 min	-	X
	PFD 402	X		X 55 °C 2 min	X	(X)	X <small>☼☼☼+</small> 80 °C/60 °C 1 min	X	-
	PFD 404	X		X 66 °C 1 min	X	(X)	X 85 °C 1 min	-	X
	PFD 405	X		X 66 °C 1 min	X	(X)	X <small>☼☼☼+</small> 85 °C/85 °C 1 min	X	X
Universal	PFD 407	X		X 55 °C 2 min	X	(X)	X 60 °C 1 min	-	X
	PFD 402	X	X	X 65 °C 3 min	X	(X)	X <small>☼☼☼+</small> 80 °C/60 °C 1 min	X	-
	PFD 404	X	X	X 66 °C 3 min	X	(X)	X 85 °C 1 min	-	X
	PFD 405	X	X	X 66 °C 3 min	X	(X)	X <small>☼☼☼+</small> 85 °C/85 °C 1 min	X	X
	PFD 407	X	X	X 65 °C 3 min	X	(X)	X 60 °C 1 min	-	X
	PFD 402	X		X 65 °C 3 min	X	(X)	X <small>☼☼☼+</small> 80 °C/60 °C 1 min	X	-
	PFD 404	X		X 66 °C 3 min	X	(X)	X 85 °C 1 min	-	X
Gryter & panner	PFD 405	X		X 66 °C 3 min	X	(X)	X <small>☼☼☼+</small> 85 °C/85 °C 1 min	X	X
	PFD 407	X		X 65 °C 3 min	X	(X)	X 60 °C 1 min	-	X

Program	Modell (se typeskiltet)	Programforløp							
		1. Forskylling 1	2. Forskylling 2	3. Hovedvask 1 (1), (2)	4. Melomskylling 1	5. Melomskylling 2	6. Sluttskylling 1 (1), (2)	7. Dry+ ⏏ [†]	8. AutoOpen
☑ Superkort *)	PFD 402			X 55 °C 30 s		(X)	X 55 °C 30 s	-	-
	PFD 404			X 55 °C 30 s		(X)	X 55 °C 30 s	-	-
	PFD 405			X 55 °C 30 s		(X)	X 55 °C 30 s	-	-
	PFD 407			X 55 °C 30 s		(X)	X 55 °C 30 s	-	-
☑ Hygiene	PFD 402	X		X 70 °C 10 min	X	(X)	X 80 °C/60 °C 1 min	X	-
	PFD 404	X		X 60 °C 3 min	X	(X)	X 85 °C 4 min	-	X
	PFD 405	X		X 60 °C 3 min	X	(X)	X 85 °C/85 °C 4 min	X	X
	PFD 407	X		X 60 °C 3 min	X	(X)	X 85 °C 4 min	-	X

X Tiltent programblokk

(X) Ekstra programblokk; deaktivert fra fabrikk
(For aktivering, se «Flere innstillinger, Programparametere»)

① Temperaturen kan stilles inn fra 30–85 °C

Unntak:

- PFD 407 kan stilles inn fra 30–93 °C

- Programmet Superkort kan stilles inn inntil maks. 70 °C

⏏[†] Med funksjonen Dry+ aktivert gjelder den første verdien, med deaktivert funksjon gjelder den andre verdien.

- Programblokken er ikke tilgjengelig i dette programmet eller programmet er ikke tilgjengelig på denne modellen

③ Kaldtvann uten glansmiddel

*) **Viktig henvisning for programmet Superkort**

Programmet Superkort pumper ikke ut vannet fra sluttskyllingen etter programslett. Det holdes klart som vaskevann for det neste Superkort programmet. Dersom vanntemperaturen synker under 40 °C, eller det blir startet et annet program, blir vaskevannet pumpet automatisk ut ved programstart.

Programparametere

Program	Modell (se typeskiltet)	Programforløp											
		1. Forskylling 1	2. Forskylling 2	3. Hovedvask 1 ^{①, ②}	4. Mellomskylling 1	5. Mellomskylling 2	6. Sluttskylling 1 ^{①, ②}	7. Dry+ ^{SS+}	8. AutoOpen				
	PFD 402	-											
☒ Hygiene Plus	PFD 404	X		X 70 °C 10 min	X	(X)	X 85 °C 4 min	-		X			
	PFD 405	X		X 70 °C 10 min	X	(X)	^{SS+} 85 °C/85 °C 4 min	X		X			
	PFD 407	X		X 70 °C 10 min	X	(X)	X 85 °C 4 min	-		X			
	PFD 402			X 50 °C 1 min	X	(X)	^{SS+} 70 °C/50 °C 1 min	X		-			
☒ Glass	PFD 404			X 50 °C 1 min	X	(X)	X 50 °C 1 min	-		X			
	PFD 405			X 50 °C 1 min	X	(X)	^{SS+} 70 °C/50 °C 1 min	X		X			
	PFD 407			X 50 °C 1 min	X	(X)	X 50 °C 1 min	-		X			
☒ Ølglass	PFD 402			X 50 °C 1 min	X	(X)	X ^③ 1 min	-		-			
	PFD 404			X 50 °C 1 min	X	(X)	X ^③ 1 min	-		X			
	PFD 405			X 50 °C 1 min	X	(X)	X ^③ 1 min	-		X			
	PFD 407	-											

Program	Modell (se typeskiltet)	Programforløp							
		1. Forskylling 1	2. Forskylling 2	3. Hovedvask 1 (1), (2)	4. Melomskylling 1	5. Melomskylling 2	6. Sluttskylling 1 (1), (2)	7. Dry+ §§§†	8. AutoOpen
Bestikk	PFD 402		X	X 60 °C 2 min	X	(X)	X §§§† 70 °C/55 °C 1 min	X	-
	PFD 404		X	X 60 °C 2 min	X	(X)	X 55 °C 1 min	-	X
	PFD 405		X	X 60 °C 2 min	X	(X)	X §§§† 70 °C/55 °C 1 min	X	X
	PFD 407		X	X 60 °C 2 min	X	(X)	X 55 °C 1 min	-	X
Kunststoff	PFD 402	X		X 50 °C 5 min	X	(X)	X §§§† 80 °C/60 °C 1 min	X	-
	PFD 404	X		X 50 °C 5 min	X	(X)	X 60 °C 1 min	-	X
	PFD 405	X		X 50 °C 5 min	X	(X)	X §§§† 80 °C/60 °C 1 min	X	X
	PFD 407	X		X 50 °C 5 min	X	(X)	X 60 °C 1 min	-	X

X Tiltent programblokk

(X) Ekstra programblokk; deaktivert fra fabrikk
(For aktivering, se «Flere innstillinger, Programparametere»)

- Programblokken er ikke tilgjengelig i dette programmet eller programmet er ikke tilgjengelig på denne modellen

① Temperaturen kan stilles inn fra 30–85 °C

Unntak:

- PFD 407 kan stilles inn fra 30–93 °C

- Programmet Superkort kan stilles inn inntil maks. 70 °C

§§§† Med funksjonen Dry+ aktivert gjelder den første verdien, med deaktivert funksjon gjelder den andre verdien.

② Holdetiden kan stilles inn fra 0–10 minutter

Unntak:

- Programmet Superkort kan stilles inn fra 0–255 sekunder

③ Kaldtvann uten glansmiddel

Programparametere

Program	Modell (se typeskiltet)	Programforløp							
		1. Forskylling 1	2. Forskylling 2	3. Hovedvask 1 ^{①, ②}	4. Mellomsykling 1	5. Mellomsykling 2	6. Sluttsykling 1 ^{①, ②}	7. Dry+ ^③	8. AutoOpen
Energispar	PFD 402			X 46 °C 10 min	X	(X)	X ^③ 70 °C/50 °C 2 min	X	-
	PFD 404			X 46 °C 10 min	X	(X)	X 50 °C 2 min	-	X
	PFD 405			X 46 °C 10 min	X	(X)	X ^③ 70 °C/50 °C 2 min	X	X
	PFD 407			X 46 °C 10 min	X	(X)	X 50 °C 2 min	-	X
<input type="checkbox"/> Vario TD	PFD 407		X	X 55 °C 5 min	X	(X)	X 93 °C 1 min	-	X
Regenerering	Alle	Regenereringsforløp			X				
Kaldt	Alle		X						

X Tiltent programblokk

(X) Ekstra programblokk; deaktivert fra fabrikk (For aktivering, se «Flere innstillinger, Programparametere»)

- Programblokken er ikke tilgjengelig i dette programmet eller programmet er ikke tilgjengelig på denne modellen

① Temperaturen kan stilles inn fra 30–85 °C

② Holdetiden kan stilles inn fra 0–10 minutter

③ Kaldtvann uten glansmiddel

Unntak:

- PFD 407 kan stilles inn fra 30–93 °C

- Programmet Superkort kan stilles inn fra 0–255 sekunder

^③ Med funksjonen Dry+ aktivert gjelder den første verdien, med deaktivert funksjon gjelder den andre verdien.

Oppstilling

⚠ Materielle skader pga. kondensvann. I oppvaskmaskinens omgivelser må det bare brukes møbler for industriell bruk, ellers kan de bli skadet på grunn av kondensvann. Det må bare brukes møbler som er egnet for industriell bruk.

Oppvaskmaskinen må stå støtt og vannrett. Ujevnheter i gulvet og maskinens høyde kan utlignes hhv. tilpasses med de fire skruftøttene.

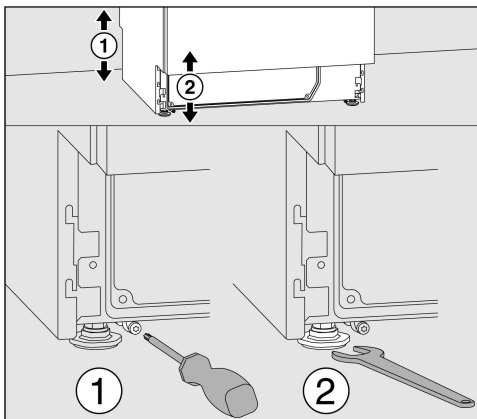

Produkthøyden kan stilles inn fra 820–880 mm ved hjelp av maskinføttene. Oppvaskmaskiner med topplate er dessuten 15 mm høyere. Ved hjelp av en fastnøkkel (nøkkelbredde 13) kan de fremre maskinføttene tilpasses de bakre med en torxskruer T20. Dersom glidemeiene til de bakre maskinføttene ikke kan monteres, kan maskinføttene også justeres med fastnøkkel. Justeringen foretas ved å dreie med klokken oppover, og mot klokken nedover.

Ved oppstilling av oppvaskmaskinen ved siden av andre produkter eller møbler hhv. i en nisje, må oppstillingsplassen være minst 600 mm bred og 600 mm dyp.

Oppvaskmaskiner med aktiv tørking trenger en 580 mm dyp nisje.

Innbygging under benk

⚠ Fare for at produktet kan velte. For å sikre at maskinen står støtt, må oppvaskmaskiner for innbygging bare settes opp under en gjennomgående benkeplate, som er skrudd fast til skapene ved siden av. Plasser oppvaskmaskinen under en gjennomgående benkeplate som er skrudd fast.

Ved oppstilling av oppvaskmaskinen under en gjennomgående benkeplate, må oppstillingsplassen være minst 600 mm bred, 600 mm dyp og 820 mm høy. Oppvaskmaskiner med aktiv tørking trenger en 580 mm dyp nisje.

På oppvaskmaskiner med tilbaketrukket sokkel følger det med en sokkelforblending. Den kan monteres i stedet for en sokkellist.

Ved høydejustering må maskinføttene være skrudd ut maks. 60 mm.

Slangeholder

Med de vedlagte slangeholderne kan strømkabelen og slangene til inntaks- og avløpsvann legges plassbesparende. Med slangeholderen hindres det at slangene blir bøyd eller klemt fast ved montering i trange nisjer. Strømkabelen og slangen kan valgfritt legges til venstre eller høyre, avhengig av tilkoblingssituasjonen.

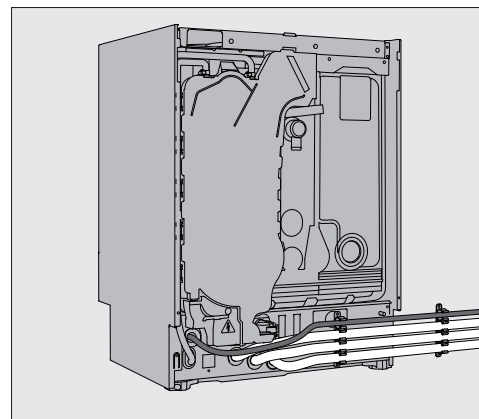

Oppstilling

Justerbar sokkelforblending (modellavhengig)

Oppvaskmaskiner med intern dosering eller aktiv tørking har en justerbar sokkelforblending.

- Rett opp oppvaskmaskinen.
- Åpne døren til oppvaskmaskinen halvveis og løsne begge skruene som nå er synlige oppe på sokkelforblendingen.
- Trekk sokkelforblendingen først oppover og trekk den så av fremover.
- Løsne begge skruene til høyre og venstre på sokkelen som ligger bak.
- Trekk innsiden av sokkelen ned til gulvet.
- Stram begge skruene igjen.
- Monter sokkelforblendingen igjen som beskrevet ovenfor, men i omvendt rekkefølge.

Ta av maskindekslet

Hvis maskinen er utstyrt med et maskindekslet, kan det tas av slik:

- Skru ut begge festeskruene på baksiden av oppvaskmaskinen med en skrutrekker.
- Åpne døren.

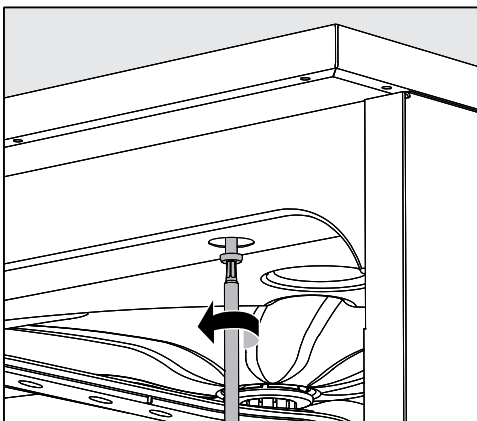

- Skru ut venstre og høyre festeskruer med en skrutrekker.
- Løft av maskindekslet.

Rett opp oppvaskmaskinen og skru den fast

For at oppvaskmaskinen skal stå støtt, må den skrues fast til benkeplaten etter at den er rettet opp.

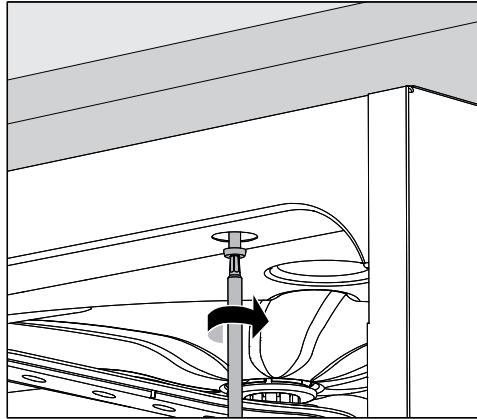

- Skru oppvaskmaskinen sammen med den gjennomgående benkeplaten etter at den er rettet opp. Åpne døren, skru skruene inn i benkeplaten, gjennom hullene til venstre og høyre i listen foran på oppvaskmaskinen.

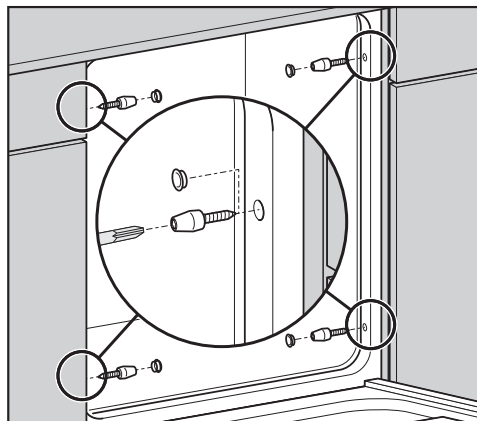

Hvis benkeplaten er av rustfritt stål eller stein må oppvaskmaskinen festes til venstre og høyre sideskap med to skruer på hver side.

Spesialskruer (4 x 27 / torx T20) ligger vedlagt i tilbehørspakken.

Her må det bores hull i sideveggen som befinner seg foran dørpakningen.

På varianter som skal bygges inn under benk, er det allerede hull i sideveggen.

For å sikre at sirkulasjonspumpen får tilstrekkelig ventilasjon må ikke mellomrommene til sideskap eller produkter tettes med silikon på integrerte oppvaskmaskiner.

Avhengig av innbyggingsssituasjon kan dekkfolien, som følger med ved levering, plasseres under benkeplaten. Dekkfolien beskytter undersiden av benkeplaten mot skade forårsaket av vanndamp.

Endre oppstillingssted

Før flytting av oppvaskmaskinen må de justerbare maskinføttene skrues helt inn, slik at de ikke blir skadet.

⚠ Skader forårsaket av bæring av komponenter.

Ikke løft oppvaskmaskinen i fremstående komponenter, som f.eks. betjeningspanelet.

De kan bli revet av.

Ikke hold i fremstående komponenter under transport.

⚠ Skader forårsaket av transport med en sekke-tralle.

Oppvaskmaskinen kan bli skadet hvis du senere bruker en sekke-tralle til transporten.

Transporter oppvaskmaskinen kun i originalforpakningen med en sekke-tralle. Ved evt. senere transport må oppvaskmaskinen plasseres på et gjennomgående underlag, slik at den ikke blir skadet.

Elektrotilkobling

Elektrotilkobling

⚠ Fare forårsaket av feil elektrotilkobling
Alle arbeider i forbindelse med elektrotilkoblingen må kun utføres av autoriserte elektrofagfolk.

La autoriserte fagfolk utføre elektrotilkoblingen.

- Det elektriske anlegget må være utført i henhold til nasjonale el-forskrifter!
- Tilkobling til stikkontakt i henhold til nasjonale bestemmelser (stikkkontakten må være tilgjengelig etter at maskinen er montert). En elektrisk sikkerhetskontroll iht. VDE 0701, f.eks. ved reparasjon eller vedlikehold kan da enkelt gjennomføres.
- Ved fast tilkobling må det installeres en hovedbryter med en skillemekanisme for hver pol, som skiller maskinen fra nettet. Hovedbryteren må ha minst 3 mm kontaktåpning og kunne låses i nullstilling.
- For å øke sikkerheten, anbefales det å koble en jordfeilbryter med en utløserstrøm på 30 mA (DIN VDE 0664) til produktet.
- En potensialutjevning skal gjennomføres hvis nødvendig.
- Ved en utskifting av nettkabelen skal det kun brukes en original reservedel fra Miele.
- Tekniske data, se typeskiltet eller vedlagte koblingskjema!

Produktet må kun brukes med spenning, frekvens og sikring som angitt på **typeskiltet**.

En **omkobling** kan kun foretas i henhold til vedlagte omkoblings- og koblingskjema.

Omkoblingskjemaet og **typeskiltet** er vedlagt eller satt på oppvaskmaskinen.

Tilkobling av potensialutjevningen

For tilkobling av en potensialutjevning befinner det seg en tilkoblingskrue ⚡ på baksiden av oppvaskmaskinen.

Toppbelastningsutkobling

Oppvaskmaskinen er beregnet for integrering i et energistyringssystem. Da må Miele's serviceavdeling foreta en teknisk ettermontering i oppvaskmaskinen og en tilsvarende innstilling i styringen.

For mer informasjon, ta kontakt med Miele's serviceavdeling.

Laststyring

Ved toppbelastningsutkobling blir enkelte komponenter i oppvaskmaskinen koblet ut midlertidig, f.eks. oppvarming. Oppvaskmaskinen er fremdeles i gang og programmet blir ikke avbrutt. Dersom det er bruk for en av de utkoblede komponentene under det aktuelle programskrittet, forlenges programtiden like lenge som toppbelastningsutkoblingen varer.

En toppbelastningsutkobling vises med følgende melding, f.eks.:

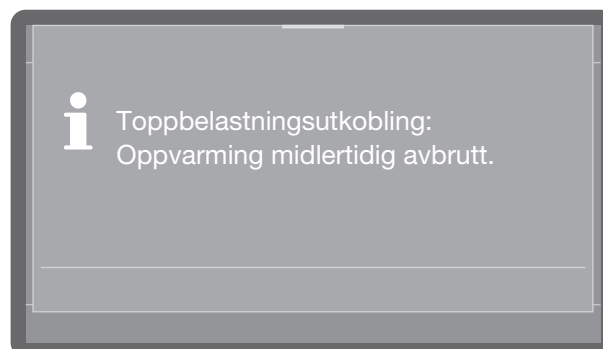

Tilkobling til vanninntak

⚠ Helseisiko pga. prosesskjemikalier
Vannet i oppvaskmaskinen er ikke drikkevann!
Ikke drikk vannet i oppvaskmaskinen

Avtagbare slangesett skal ikke brukes om igjen. Bruk slangesettet som er vedlagt oppvaskmaskinen.

- Oppvaskmaskinen må kobles til vanninntak og avløp i henhold til de lokale forskriftene.
- Vannet som brukes, skal minst tilsvare drikkevannskvaliteten iht. den europeiske drikkevannsbestemmelsen. Høyt jerninnhold kan føre til fremmedrust på servise/bestikk/kjeler og oppvaskmaskinen. Ved et kloridinnhold på over 100 mg/l i drikkevannet, øker risikoen for rust på servise/bestikk/kjeler.
- I bestemte områder kan det, på grunn av den spesielle vannsammensetningen, forekomme utfellinger, som gjør at oppvaskmaskinen kun kan brukes med demineralisert vann.
- Oppvaskmaskinen samsvarer med gjeldende europeiske drikkevannsforskrifter.
- Vanntrykket (flytetrykket) må minst ha et overtrykk på 200 kPa (100 kPa = 1 bar). Ved et vanntrykk (flytetrykk) under 200 kPa forlenges vanninntakstiden automatisk. Maks. tillatt statisk trykk utgjør 1000 kPa (overtrykk). Hvis ikke vanntrykket ligger i området fra 200–1000 kPa, ta kontakt med Miele's serviceavdeling eller annet Miele-autorisert personell for nødvendige tiltak.
- Oppvaskmaskinen leveres som standard for tilkobling til kaldt- (blå markering) og varmtvann (rød markering) opptil maks. 65 °C. Koble vanninntaksslengene til stoppekranene for kaldt- og varmtvann.
- Hvis ikke varmtvannsledningen er tilgjengelig, må vanninntaksslengen med den **røde** markeringen for varmtvannstilkobling også kobles til kaldtvann.

- For tilkobling er det nødvendig med en stoppekran med 3/4" gjenger på oppstillingsstedet. Kranen må være lett tilgjengelig, da vanninntaket skal være stengt når maskinen ikke brukes.
- Vanninntaksslengen er en ca. 1,7 m lang trykkslange. DN 10 med 3/4" forskruring. En 1,5 m lang, fleksibel metallslange (prøvetrykk 140 bar) kan leveres for forlengelse. Silen i forskruringen må ikke fjernes.

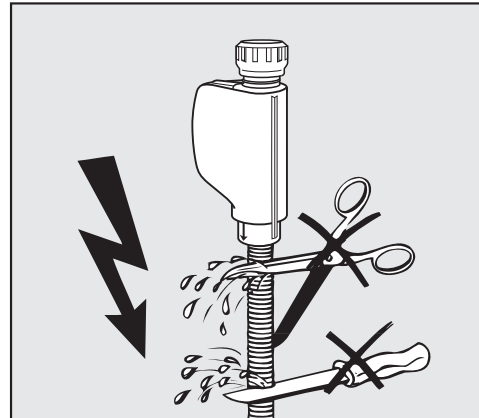

⚠ Skader forårsaket av forkortning av slangen.
Inntaksslengene må **ikke** forkortes eller skades.
Ikke forkort inntaksslengene.

Se også vedlagte installasjonsplan.

Vanntilkobling

Tilkobling til vannavløp

- Oppvaskmaskinen har en innebygd tilbakeslagsventil i avløpet, slik at avløpsvannet ikke kan renne inn i maskinen igjen via avløpsslangen.
- Oppvaskmaskinen bør tilkobles et **separat** avløpssystem på oppstillingsstedet. Hvis det ikke finnes separat tilkobling, anbefaler vi å koble maskinen til en dobbeltkammer vannlås. Tilkoblingen på oppstillingsstedet må, målt fra underkanten på produktet, ligge mellom 0,3 m og 1 m høyde. Ligger tilkoblingen lavere enn 0,3 m, legg avløpsslangen i bøy på minst 0,3 m høyde.
- Oppvaskmaskinen er utstyrt med en ca. 1,5 m lang, fleksibel avløpsslange (innvendig diameter: 22 mm). Slangeklemmer som skal brukes ved tilkobling av slangen, er vedlagt oppvaskmaskinen.
- Avløpsslangen må ikke forkortes! Slangen kan forlenges med et skjøtestykke og en ekstra slange. Avløpsslangen må ikke være lengre enn 4 m.
- Avløpssystemet må kunne oppta en avløpsmengde på minst 16 l/min.

⚠ Skader forårsaket av feil ved legging av avløpsslangen.

Sørg for at avløpsslangen legges uten knekk, bøy eller strekk

Pass på at avløpsslangen legges uten bøy og at den ikke blir utsatt for trykk eller strekkes!

Følg den vedlagte installasjonsveiledningen!

Tekniske data

Modell	PFD 402, PFD 405	PFD 404, PFD 407
Høyde med maskindeksel Høyde uten maskindeksel	835 mm (justerbar + 60 mm) 820 mm (justerbar + 60 mm)	835 mm (justerbar + 60 mm) 820 mm (justerbar + 60 mm)
Bredde	598 mm	598 mm
Dybde Dybde med åpen dør	580 mm 1.180 mm	598 mm 1.200 mm
Vekt (netto)	ca. 70 kg	ca. 70 kg
Spenning, tilkoblingsverdi, sikring	Se typeskiltet	Se typeskiltet
Nettkabel	ca. 1,7 m	ca. 1,7 m
Vanntemperatur vanntilkobling: Kaldtvann/dampkondensator (opsjon) Varmtvann	maks. 20 °C maks. 65 °C	maks. 20 °C maks. 65 °C
Statisk vanntrykk	1.000 kPa overtrykk	1.000 kPa overtrykk
Minste flytetrykk vanntilkobling: Kaldtvann/dampkondensator (opsjon) Varmtvann	100 kPa overtrykk 40 kPa overtrykk	100 kPa overtrykk 40 kPa overtrykk
Anbefalt flytetrykk vanntilkobling: Kaldtvann/varmtvann Dampkondensator (opsjon – tilkobling via KV)	≥ 200 kPa overtrykk ≥ 200 kPa overtrykk	≥ 200 kPa overtrykk ≥ 200 kPa overtrykk
Vanninntaksslange	ca. 1,7 m	ca. 1,7 m
Avløpsslange	ca. 1,5 m	ca. 1,5 m
Pumpehøyde	Min. 0,3 m, maks. 1,0 m	Min. 0,3 m, maks. 1,0 m
Pumpelengde	Maks. 4,0 m	Maks. 4,0 m
Driftsvilkår: Omgivelsestemperatur Relativ luftfuktighet maks. Lineært avtagende til Relativ luftfuktighet min.	5 °C til 40 °C 80 % for temperaturer inntil 31 °C 50 % for temperaturer inntil 40 °C 10 %	5 °C til 40 °C 80 % for temperaturer inntil 31 °C 50 % for temperaturer inntil 40 °C 10 %
Lagrings- og transportbetingelser: Omgivelsestemperatur Relativ luftfuktighet Luftrykk	-20 °C til 60 °C 10 % til 85 % 500 hPa til 1060 hPa	-20 °C til 60 °C 10 % til 85 % 500 hPa til 1060 hPa
Høyde over havet (iht. IEC/EN 60335)	Inntil 2.000 m*	Inntil 2.000 m*
Kapslingsgrad (iht. IEC 60529)	IP21	IP21
Støyutslippsverdier Lydeffektnivå LwA Lydtrykknivå LpA	Maskin for plassering under benk med trelist foran maskinsokkelen i programmet Kort 59 dB (A) 47 dB (A)	Maskin for plassering under benk med trelist foran maskinsokkelen i programmet Kort 57 dB (A) 45 dB (A)
WiFi-standard	802.11 b/g/n	
WiFi-frekvensbånd	2.400-2.483,5 MHz	
WiFi maksimal utgangseffekt	< 100 mW	
Godkjenninger	VDE, EMC radiostøybeskyttelse	
CE-merket	2006/42/EF Maskindirektivet	
Produsentens adresse	Miele & Cie. KG, Carl-Miele-Straße 29, 33332 Gütersloh, Tyskland	

* På et oppstillingssted over 2.000 m høyde, er vaskevannets kokepunkt lavere. Derfor må eventuelt programparameterne justeres.

Miele

Miele AS

Nesbruveien 71

1394 NESBRU

Postboks 194

1378 NESBRU

Telefon 67 17 31 00

Telefax 67 17 31 10

Internett: www.miele.no/professional

E-post: professional@miele.no

Foretaksnr. NO 919 157 089 MVA



Miele & Cie. KG

Carl-Miele-Straße 29, 33332 Gütersloh, Tyskland