

Mode d'emploi et instructions de montage

Réfrigérateur-congélateur



Lisez **impérativement** ce mode d'emploi et ses instructions de montage avant d'installer et de mettre en service votre appareil. Vous éviterez ainsi de vous blesser et d'endommager votre appareil.

Table des matières

Consignes de sécurité et mises en garde	4	Arrangement intérieur.....	36
Durabilité et protection de l'environnement	15	Retrait ou déplacement du balconnet de contreporte/balconnet	36
Économisez de l'énergie	16	Retrait ou déplacement des tablettes	36
Installation	17	Retrait du tiroir DailyFresh ExtraCool	36
Lieu d'installation.....	17	Retrait du tiroir DailyFresh	36
Classe climatique	18	Retrait du tiroir de congélation... ..	37
Combinaisons côte-à-côte (side-by-side)	19	Déplacement du porte-bouteilles	37
Aération et ventilation.....	19	Accessoires fournis avec l'appareil .	37
KFN 7934 D - Porte fixe.....	20	Accessoires en option	37
Fixation de l'appareil de froid dans la niche d'encastrement	20	Mise en service	38
Changement de charnière de porte	20	Avant la première utilisation	38
Porte de meuble	21	Raccordement de l'appareil de froid.....	38
Cotes d'encastrement	23	Mise en marche de l'appareil de froid	38
KFN 7913 E - Porte oscillante	25	Mise hors tension de l'appareil de froid	39
Fixation de l'appareil de froid dans la niche d'encastrement	25	En cas d'absence prolongée	39
Changement de charnière de porte	25	Utilisation	40
Cotes d'encastrement	26	Réglage de la température de la zone de réfrigération	40
Branchement électrique.....	28	Valeurs de réglage possibles pour la température dans la zone de réfrigération	40
Présentation	29	Affichage de la température.....	40
Votre appareil de froid KFN 7913 E	29	Réglage de la température de la zone de congélation.....	41
Votre appareil de froid KFN 7934 D	31	Possibilités de réglage de la température dans la zone de congélation	41
Sécurité.....	34	Affichage de la température.....	41
Alarme de température dans la zone de congélation	34	Entreposer les aliments dans la zone de réfrigération	42
Alarme de porte	34	Différentes zones de froid	43
Fonctions de l'appareil	35	Stocker les aliments emballés ou non emballés ?	44
SuperCool ❄	35	Tiroir DailyFresh ExtraCool.....	45
SuperFrost ❄	35	Tiroir DailyFresh	45
SuperFrost automatique ❄	35		
Mode Shabbat	36		

Table des matières

Congélation et stockage d'aliments frais	46	Informations	65
Capacité maximale de congélation	46	Déclaration de conformité	65
Préparer les glaçons	47	Droits d'auteur et licences	65
Rafraîchir rapidement les boissons	47		
Ajustement des réglages	48		
Activation du mode Shabbat	48		
Désactivation du mode Shabbat.....	48		
Miele@home	49		
Effectuer un Scan & Connect	50		
Configuration d'une connexion Wi-Fi pour la première fois	50		
Activation de la connexion Wi-Fi	50		
Désactivation de la connexion Wi-Fi	50		
Nettoyage et entretien	51		
Conseils concernant les détergents	51		
Préparation de l'appareil de froid au nettoyage	51		
Nettoyage de l'intérieur de l'appareil	52		
Nettoyage du conduit d'écoulement et de l'orifice d'écoulement de l'eau de dégivrage	52		
Retrait du couvercle du compartiment du tiroir DailyFresh.....	53		
Démontage des façades de tiroirs..	53		
Nettoyer le joint de porte	54		
Nettoyage des ouvertures d'aération et des prises d'air.....	54		
Après le nettoyage.....	54		
Dégivrage	54		
Correction des problèmes	56		
Éclairage intérieur.....	61		
Origines des bruits	62		
SAV	64		
Contact en cas d'anomalies.....	64		
Base de données EPREL.....	64		
Garantie	64		

Consignes de sécurité et mises en garde

Cet appareil de froid est conforme aux réglementations de sécurité en vigueur. Toute utilisation non conforme peut toutefois causer des dommages corporels et matériels.

Lisez attentivement le mode d'emploi et les instructions de montage avant de mettre l'appareil de froid en service. Vous y trouverez des informations importantes sur le montage, la sécurité, l'utilisation et la maintenance de l'appareil. Vous éviterez ainsi de vous blesser et d'endommager votre appareil de froid.

Conformément à la norme CEI 60335-1, Miele indique expressément de lire impérativement toutes les informations concernant l'installation de l'appareil de froid et de suivre les consignes de sécurité et de mise en garde.

La société Miele ne peut être tenue responsable des dommages dus au non-respect des consignes.

Conservez le présent mode d'emploi et les instructions de montage. Remettez le mode d'emploi et les instructions de montage à tout nouveau détenteur de l'appareil.

Utilisation conforme

► Cet appareil de froid est conçu pour un usage ménager dans un environnement domestique ou similaire, par exemple :

– dans des magasins, des bureaux ou d'autres environnements de travail similaires

– dans des exploitations agricoles

– par des clients dans des hôtels, motels, chambres d'hôtes ou d'autres types de logements de vacances.

Cet appareil frigorifique n'est pas conçu pour être utilisé à l'extérieur.

► L'appareil ne doit être utilisé que conformément à l'usage domestique, pour la réfrigération et la conservation de produits alimentaires, le stockage de produits surgelés, la congélation de produits frais et la préparation de glaces.

Tout autre utilisation est interdite.

Consignes de sécurité et mises en garde

► L'appareil de froid ne convient pas au stockage et au refroidissement de médicaments, de plasma sanguin, de préparations de laboratoire ou de substances ou produits similaires sur lesquels la directive sur les dispositifs médicaux est basée. Une mauvaise utilisation de l'appareil de froid peut endommager les marchandises stockées ou les détériorer. En outre, l'appareil de froid n'est pas adapté à une utilisation dans des zones à risque d'explosion.

Miele décline toute responsabilité en cas de dommages occasionnés par une utilisation non conforme ou une mauvaise manipulation.

► Les personnes (enfants inclus) qui en raison de déficiences physiques, sensorielles ou mentales, de leur manque d'expérience ou de leur ignorance, ne sont pas aptes à utiliser l'appareil frigorifique en toute sécurité doivent impérativement être surveillées pendant la commande.

Ces personnes sont autorisées à utiliser l'appareil frigorifique sans surveillance uniquement si vous leur avez expliqué comment l'utiliser sans danger et les risques encourus en cas de mauvaise manipulation.

En présence d'enfants dans le ménage

► Tenez les enfants de moins de 8 ans à l'écart de l'appareil de froid à moins qu'ils ne soient sous surveillance permanente.

► Les enfants de plus de huit ans sont autorisés à utiliser cet appareil sans surveillance uniquement si son fonctionnement leur a été expliqué de telle sorte qu'ils puissent le manipuler en toute sécurité. Les enfants doivent être capables de reconnaître et de comprendre les dangers que présente une erreur de manipulation.

► Les enfants ne doivent jamais nettoyer ou entretenir l'appareil sans surveillance.

► Surveillez toujours les enfants qui se trouvent à proximité de l'appareil. Ne laissez jamais les enfants jouer avec l'appareil.

► Risque d'asphyxie. Les enfants peuvent se mettre en danger en s'enveloppant dans les matériaux d'emballage (par ex. film plastique) ou en glissant leur tête à l'intérieur. Tenez les matériaux d'emballage hors de portée des enfants.

Consignes de sécurité et mises en garde

Sécurité technique

► Le circuit du fluide frigorigène a fait l'objet d'un contrôle d'étanchéité. L'appareil est conforme aux consignes de sécurité en vigueur et aux directives européennes applicables.



Si le circuit de refroidissement est endommagé : le fluide frigorigène et l'huile peuvent s'échapper et s'enflammer.

► Avertissement : risque d'incendie/matériaux inflammables. Ce symbole se trouve sur le compresseur et indique la présence de matériaux inflammables. Ne retirez pas cet autocollant.

Le fluide frigorigène contenu (indications sur la plaque signalétique) est écologique, mais inflammable.

L'utilisation de ce fluide frigorigène écologique a tendance à rendre l'appareil plus bruyant. Outre les bruits de fonctionnement du compresseur, des bruits d'arrivée de fluide peuvent apparaître dans tout le circuit de refroidissement. Ces effets sont hélas inévitables, mais ils n'ont aucun impact sur la performance de l'appareil de froid.

Lorsque vous transportez et montez/installez l'appareil de froid, veillez à ne pas endommager les éléments du circuit de refroidissement. Les projections de fluide frigorigène peuvent provoquer des lésions oculaires et les fuites de fluide peuvent s'enflammer.

En cas de dommages :

- éloignez toute flamme ouverte ou source d'inflammation ;
- débranchez l'appareil de froid du secteur ;
- aérez intégralement la pièce dans laquelle se trouve l'appareil de froid pendant quelques minutes ;
- contactez le service après-vente.

► La taille de la pièce où est installé l'appareil de froid doit être proportionnelle à la quantité de fluide frigorigène contenue dans l'appareil. En cas de fuite, un mélange gaz-air inflammable peut se former dans les locaux trop petits. Le volume de la pièce doit être d'au moins 1 m³ pour 8 g de fluide frigorigène. La quantité de fluide frigorigène est indiquée sur la plaque signalétique à l'intérieur de l'appareil de froid.

Consignes de sécurité et mises en garde

- ▶ Si les fentes d'aération et d'évacuation d'air sont recouvertes ou obstruées, un mélange gaz-air inflammable peut se former si le circuit de refroidissement est endommagé. Ne recouvrez pas les fentes d'aération et d'évacuation d'air indiquées. Les fentes d'aération et d'évacuation d'air ne doivent jamais être recouvertes ni obstruées.
- ▶ Afin que l'appareil ne s'endommage pas, les données de branchement (tension et fréquence) figurant sur la plaque signalétique de l'appareil doivent impérativement concorder avec celles offertes par le secteur électrique. Comparez-les avant de le brancher. En cas de doute, renseignez-vous auprès d'un électricien professionnel.
- ▶ La sécurité électrique de cet appareil n'est assurée que s'il est raccordé à une terre de protection installée dans les règles de l'art. Ce dispositif de sécurité revêt une importance fondamentale. En cas de doute, faites vérifier l'installation électrique par un électricien professionnel.
- ▶ Le fonctionnement temporaire ou permanent sur un système d'alimentation électrique autonome ou non synchrone au réseau (comme les réseaux autonomes, les systèmes de secours) est possible. La condition préalable au fonctionnement est que le système d'alimentation électrique corresponde aux spécifications de la norme EN 50160 ou similaire.
Les mesures de protection prévues dans l'installation domestique et dans ce produit Miele doivent également être assurées dans leur fonction et leur mode de fonctionnement en fonctionnement isolé ou en fonctionnement non synchrone au réseau ou être remplacées par des mesures équivalentes dans l'installation. Comme décrit, par exemple, dans la publication actuelle de VDE-AR-E 2510-2.
- ▶ Afin de pouvoir débrancher l'appareil de froid rapidement du secteur en cas d'urgence, il faut que la prise se trouve hors de la zone occupée par le dos de l'appareil et qu'elle soit facilement accessible.
- ▶ Si le câble d'alimentation secteur est endommagé, débranchez immédiatement l'appareil de froid du réseau électrique. Appelez le service après-vente.
- ▶ Un câble d'alimentation secteur endommagé ne doit être remplacé que par un câble d'alimentation secteur spécial du même type (disponible sur le shop en ligne Miele ou auprès du service après-vente Miele). Pour des raisons de sécurité, seul un professionnel qualifié ou le service après-vente Miele doit se charger du remplacement.

Consignes de sécurité et mises en garde

▶ Les prises multiples ou les rallonges n'assurent pas la sécurité nécessaire (risque d'incendie). Ne raccordez pas l'appareil au réseau électrique par ce moyen.

▶ Si les éléments sous tension ou le câble d'alimentation sont exposés à l'humidité, cela peut provoquer un court-circuit. Par conséquent, la cave à vin ne doit jamais fonctionner dans des locaux présentant des risques d'humidité ou d'éclaboussures (par ex. garages, buanderies, etc.).

▶ Cet appareil ne doit pas être utilisé à un emplacement non stationnaire (p. ex. à bord d'un bateau).

▶ Un appareil endommagé peut présenter des risques pour votre sécurité. Vérifiez qu'il ne présente aucun dommage visible. Ne mettez jamais en service un appareil endommagé.

▶ L'appareil ne doit être utilisé qu'une fois encastré afin d'en garantir le bon fonctionnement.

▶ Lors de travaux d'installation, de maintenance et de réparations, il faut que l'appareil soit déconnecté du secteur. Vous n'aurez débranché votre appareil du secteur que si :

- le disjoncteur de l'installation domestique est éteint, ou
- le fusible de l'installation domestique est entièrement dévissé et sorti de son logement, ou
- le cordon d'alimentation est débranché du secteur. Pour débrancher l'appareil du secteur, ne tirez pas le cordon d'alimentation mais la fiche.

▶ Des travaux d'installation, de maintenance ou de réparation effectués de manière incorrecte peuvent entraîner des risques importants pour l'utilisateur ou l'utilisatrice. Le fabricant décline toute responsabilité pour ces risques.

Les travaux d'installation, de maintenance ou de réparation doivent impérativement être réalisés par un professionnel qualifié ou par le service après-vente Miele.

▶ La garantie devient caduque si l'appareil de froid n'est pas réparé par un professionnel qualifié ou par le service après-vente Miele.

▶ Nous recommandons de remplacer les pièces défectueuses par des pièces de rechange d'origine. Si les pièces de rechange d'origine sont correctement installées, Miele garantit le respect total des exigences de sécurité et les recours en garantie restent valables.

Consignes de sécurité et mises en garde

► Cet appareil de froid est équipé d'une ampoule spéciale en raison d'exigences particulières (par ex. en matière de température, d'humidité, de résistance chimique, de résistance aux frottements et de vibrations). Cette ampoule convient uniquement à l'utilisation prévue. L'ampoule ne convient pas à l'éclairage d'une pièce. Le remplacement doit exclusivement être réalisé par un professionnel qualifié ou par le service après-vente Miele. Cet appareil de froid dispose de plusieurs sources lumineuses possédant au moins la classe d'efficacité énergétique E.

Consignes de sécurité et mises en garde

Installation conforme

- ▶ Installez l'appareil de froid conformément aux instructions de montage.
- ▶ Portez toujours des gants de protection lors du transport, du changement de charnière de porte et de l'installation de l'appareil de froid.
- ▶ Ne montez l'appareil de froid que dans des niches aux angles droits et stables installées sur un sol plat et horizontal.
- ▶ L'appareil de froid est lourd et a tendance à basculer vers l'avant lorsque la/les porte(s) de l'appareil est/sont ouverte(s) :
 - Transportez ou déplacez l'appareil de froid avec au moins deux personnes.
 - Changez la charnière de porte de l'appareil de froid avec au moins deux personnes.
 - Installez l'appareil de froid avec au moins deux personnes.
 - Ne laissez jamais l'appareil de froid sans surveillance pendant son installation.
 - Fixez impérativement l'appareil de froid dans la niche d'encastrement à l'aide des pièces de maintien et de fixation fournies (accessoires de montage).

Utilisation conforme

- ▶ L'appareil de froid est prévu pour une classe climatique précise (plage de température ambiante) dont il faut respecter les limites. La classe climatique est indiquée sur la plaque signalétique apposée à l'intérieur de l'appareil de froid. Une température ambiante basse augmente la durée d'arrêt du compresseur si bien que l'appareil de froid ne peut pas maintenir la température requise.
- ▶ Les fentes d'aération et d'évacuation d'air ne doivent jamais être recouvertes ni obstruées. Une bonne circulation de l'air n'est alors plus garantie. La consommation d'énergie augmente et des dommages aux composants peuvent en résulter.
- ▶ Risque de dommages à cause des aliments contenant de la graisse ou de l'huile. Si vous stockez des aliments contenant de la graisse ou de l'huile dans l'appareil de froid ou dans la porte de l'appareil, veillez à ce que la graisse ou l'huile ne coule pas sur les éléments en plastique de l'appareil de froid. Ces substances pourraient endommager le matériau plastique qui risquerait de se fendre ou de se déchirer.

Consignes de sécurité et mises en garde

- ▶ Les pièces métalliques ou d'aspect métallique de l'appareil frigorifique peuvent contenir de l'aluminium. Lorsque des aliments acides entrent en contact avec de l'aluminium, des ions d'aluminium peuvent être transférés dans les aliments. Ne stockez pas d'aliments non emballés dans l'appareil de froid.
- ▶ Risque d'explosion et d'incendie provoqués par des mélanges de gaz inflammables. N'entreposez aucun produit explosif ni aucun produit contenant un gaz propulseur (par ex. une bombe aérosol) dans l'appareil de froid. Certains mélanges de gaz inflammables risquent de prendre feu au contact de composants électriques. Les bombes aérosol correspondantes sont reconnaissables par les indications de contenu imprimées ou un symbole de flamme. Les fuites de gaz éventuelles risquent de prendre feu au contact de composants électriques.
- ▶ Risque d'explosion. Ne faites pas fonctionner d'appareils électriques dans votre appareil de froid (par ex. pour fabriquer de la crème glacée). Des étincelles risqueraient de se former.
- ▶ Risque de dommages corporels et matériels. Ne placez jamais dans la zone de congélation, des cannettes ou des bouteilles contenant des boissons gazeuses ou un liquide susceptible de geler. Les cannettes ou bouteilles risquent d'éclater.
- ▶ Risque de dommages corporels et matériels. Sortez les bouteilles que vous avez mises à rafraîchir dans la zone de congélation au bout d'une heure maximum. Sinon les bouteilles pourraient éclater.
- ▶ Risque de blessure. Ne touchez pas les aliments congelés ni les pièces métalliques avec les mains mouillées. Vos mains pourraient rester collées.
- ▶ Risque de blessure. Ne consommez jamais de glaçons ou d'esquimaux, surtout des sorbets, qui viennent de sortir de la zone de congélation. En gelant instantanément au contact de températures très froides, vos lèvres et votre langue peuvent rester collées.
- ▶ Ne recongelez jamais des produits décongelés, même partiellement. Consommez-les aussi vite que possible, car ces produits perdent une partie de leur valeur nutritive et se détériorent. Vous pouvez recongeler des produits décongelés après les avoir fait cuire ou griller.

Consignes de sécurité et mises en garde

▶ Ne consommez pas des aliments stockés depuis longtemps, car ils risquent d'être impropres à la consommation et de provoquer une intoxication alimentaire.

La durée de conservation dépend de plusieurs facteurs tels que le degré de fraîcheur, la qualité et la température de conservation. Vérifiez la date limite de conservation et les conseils de stockage fournis par les fabricants des produits alimentaires !

▶ Ne vous asseyez pas, ne vous placez pas et ne vous appuyez pas sur des étagères ou des tiroirs ouverts. L'appareil de froid risque d'être endommagé.

Accessoires et pièces détachées

▶ Nous recommandons d'utiliser des accessoires d'origine Miele. Si d'autres pièces sont ajoutées ou installées, les droits au titre de la garantie, de la garantie légale et/ou de la responsabilité du fait des produits peuvent devenir caduques.

▶ Les pièces de rechange d'origine Miele restent disponibles pendant au moins 10 ans et jusqu'à 15 ans après l'arrêt de la production en série de votre appareil de froid.

Nettoyage et entretien

▶ Ne traitez pas le joint de porte avec de l'huile ou de la graisse. Cela le rendrait poreux à la longue.

▶ La vapeur provenant d'un nettoyeur à vapeur peut atteindre des pièces électroconductrices et provoquer un court-circuit. Pour nettoyer l'appareil et le faire dégivrer, n'utilisez jamais de nettoyeur à vapeur.

▶ Avertissement. N'utilisez pas d'accessoires mécaniques ou d'autres moyens qui ne sont pas conseillés par le fabricant pour accélérer le dégivrage.

▶ Les objets pointus ou tranchants risquent d'endommager les générateurs de froid, ce qui compromettrait le bon fonctionnement de l'appareil. N'utilisez donc pas d'objets pointus ou tranchants pour

- enlever la couche de givre ou de glace,
- décoller des bacs à glaçons ou des produits alimentaires.

▶ Pour le dégivrage, ne placez jamais un appareil de chauffage électrique ou une bougie dans l'appareil. Cela endommagerait le matériau synthétique.

Consignes de sécurité et mises en garde

► N'utilisez pas de sprays ni de bombes dégivrantes. Les sprays et bombes dégivrantes peuvent former des gaz explosifs, contenir des solvants ou des agents propulseurs qui pourraient endommager le matériau synthétique ou être nocifs pour la santé.

Transport

► Transportez toujours l'appareil de froid en position verticale et dans son emballage de transport afin d'éviter tout dommage.

► Risque de dommages corporels et matériels. L'appareil étant très lourd, transportez-le toujours à l'aide d'une deuxième personne.

Élimination de votre ancien appareil

► Les enfants qui jouent peuvent s'enfermer dans l'appareil de froid et s'asphyxier.

- Démontez la ou les porte(s) de l'appareil.
- Retirez les tiroirs.
- Laissez les tablettes à l'intérieur de l'appareil de froid afin que les enfants ne puissent pas y grimper facilement.
- Le cas échéant, détruisez le système de fermeture de porte de votre appareil de froid. Vous éviterez ainsi que des enfants ne s'enferment dedans et mettent leur vie en danger.

► Risque de choc électrique !

- Coupez la fiche d'alimentation du câble d'alimentation électrique.
- Coupez le câble d'alimentation de l'ancien appareil.

Éliminez la fiche d'alimentation et le câble de raccordement au réseau séparément de l'ancien appareil.

► Pendant et après la mise au rebut, assurez-vous que l'appareil de froid n'est pas placé à proximité d'essence ou d'autres gaz et liquides inflammables.

Consignes de sécurité et mises en garde

► Risque d'incendie dû à une fuite d'huile ou de fluide frigorigène. Le fluide frigorigène et l'huile qu'ils contiennent sont inflammables. Les fuites de fluide frigorigène ou d'huile peuvent s'enflammer en cas de concentration élevée et de contact avec une source de chaleur externe.

Lors de la mise au rebut, assurez-vous que le circuit de refroidissement n'est pas endommagé. Vous éviterez ainsi toute fuite incontrôlée de fluide frigorigène (indications sur la plaque signalétique) et d'huile.

► Les projections d'agent réfrigérant peuvent provoquer des lésions oculaires ! N'endommagez aucune partie du circuit de refroidissement :

- en perçant les tubulures de l'évaporateur qui contiennent de l'agent réfrigérant,
- en pliant les conduites rigides,
- ou en rayant le revêtement de surface.

Symbole sur le compresseur (selon modèle)

Cette remarque est uniquement significative pour le recyclage. Il n'y a aucun danger en fonctionnement normal.



► L'huile dans le compresseur peut être mortelle en cas d'ingestion et de pénétration dans les voies respiratoires.

Mise au rebut de l'emballage

Nos emballages sont simples d'utilisation et protègent votre appareil des dommages qui peuvent survenir pendant le transport. Les matériaux d'emballage ont été sélectionnés d'après des critères environnementaux et de facilité d'élimination ; ils sont généralement recyclables.

En participant au recyclage de vos emballages, vous contribuez à économiser les matières premières. Utilisez les collectes de matières recyclables spécifiques aux matériaux et les possibilités de retour. Les emballages de transport sont repris par votre revendeur Miele.

Mise au rebut de l'ancien appareil

Les appareils électriques et électroniques contiennent souvent des matériaux précieux. Cependant, ils contiennent également certains mélanges, substances et pièces nocives nécessaires à leur bon fonctionnement et à leur sécurité. Si vous déposez ces appareils usagés avec vos ordures ménagères ou les manipulez de manière non conforme, vous risquez de nuire à la santé des personnes et à l'environnement. Ne jetez jamais vos anciens appareils avec vos ordures ménagères.



Veillez à ce que votre appareil de froid ne soit pas endommagé avant d'être mis au rebut conformément aux normes environnementales.

On évitera ainsi que le fluide frigorigène contenu dans le circuit de refroidisse-

ment et l'huile contenue dans le compresseur ne soient libérés dans l'environnement.

Au lieu de cela, rapportez vos appareils dans un point de collecte officiel spécialement dédié à la récupération et au recyclage des appareils électriques et électroniques, mis à disposition gratuitement par votre commune, municipalité, revendeur, ou chez Miele. Vous êtes légalement responsable de la suppression des éventuelles données à caractère personnel figurant sur l'ancien appareil à éliminer. Vous êtes dans l'obligation de retirer, sans les détruire, les piles et accumulateurs usagés non fixés à votre appareil, ainsi que les lampes qui peuvent être retirées sans être endommagées. Rapportez-les dans un point de collecte spécialement dédié à leur élimination, où ils peuvent être remis gratuitement. Veillez, en attendant l'évacuation de l'appareil, à tenir celui-ci hors de portée des enfants.

Durabilité et protection de l'environnement

Économisez de l'énergie ...

- Lieu d'installation** L'appareil de froid doit refroidir plus souvent à des températures ambiantes plus élevées et utilise plus d'énergie dans le processus. Par conséquent :
- Placez l'appareil de froid dans une pièce bien ventilée.
 - Éloignez l'appareil de froid d'une source de chaleur (résistance, cuisinière).
 - Protégez l'appareil de froid de la lumière directe du soleil.
 - Veillez à ce que la température ambiante idéale se situe autour de 20 °C.
 - Maintenez les ouvertures d'aération libres et enlevez régulièrement la poussière des ouvertures d'aération.
- Régler la température** Plus la température réglée est basse, plus la consommation d'énergie est élevée. Les réglages suivants sont conseillés :
- Zone de réfrigération 4 à 5 °C.
 - Zone de congélation -18 °C
 - Pour économiser de l'énergie, désactivez vous-même la fonction SuperFrost ❄ dès que les aliments sont suffisamment froids.
- Utilisation** La consommation d'énergie est augmentée par l'apport de chaleur et la circulation d'air entravée. Par conséquent :
- N'ouvrez jamais la ou les portes de l'appareil plus longtemps que nécessaire. Un bon rangement des aliments aide à s'orienter.
 - Refermez bien la/les porte(s) de l'appareil après ouverture.
 - Laissez refroidir les aliments chauds et les boissons avant de les ranger dans l'appareil de froid.
 - Rangez les aliments bien emballés ou bien couverts.
 - Ne surchargez pas les compartiments, afin que l'air puisse circuler.
 - Placez les aliments à décongeler dans la zone de réfrigération.

Lieu d'installation

 Risque d'incendie et de dommages provoqué par des appareils qui dégagent de la chaleur.

Les appareils qui dégagent de la chaleur peuvent s'enflammer et l'appareil de froid peut prendre feu.

Le câble d'alimentation secteur ne doit pas entrer en contact avec des sources de chaleur.

L'appareil de froid ne doit pas être installé sous un plan de cuisson.

 Risque d'incendie et de dommages provoqué par des flammes non recouvertes.

Les flammes non recouvertes peuvent mettre le feu à l'appareil de froid.

Maintenez éloigné l'appareil de froid des flammes non recouvertes, par ex. une bougie.

 Risque d'incendie et de dommages en cas d'installation incorrecte.

Si la prise et le câble d'alimentation secteur sont en contact avec l'arrière de l'appareil de froid, les vibrations peuvent endommager la prise et le câble d'alimentation secteur et provoquer un court-circuit.

Les prises ou les câbles d'alimentation secteur ne doivent pas entrer en contact avec l'appareil de froid.

Les câbles d'alimentation secteur ne doivent pas être coincés ou endommagés.

Ne pas brancher d'autres appareils sur les prises situées au dos de cet appareil de froid.

Ne pas placer ou utiliser de multiprises, de barres de distribution ou d'autres appareils électroniques (par ex. transformateurs halogènes) dans la zone arrière.

Choisissez une pièce peu humide que vous pouvez aérer facilement.

Ne montez l'appareil de froid que dans des niches aux angles droits et stables installées sur un sol plat et horizontal.

Installation

 Risque de dommages dû à un taux d'humidité élevé.

Lorsque l'air est très humide, de la condensation peut se former sur les surfaces extérieures de l'appareil de froid.

Cette eau de condensation peut entraîner la formation de corrosion sur les parois extérieures de l'appareil.

Nous recommandons d'installer l'appareil de froid dans une pièce sèche et/ou climatisée et suffisamment aérée.

Une fois l'installation/l'encastrement effectué(e), assurez-vous que la/les porte(s) de l'appareil ferme(nt) correctement, et que l'appareil de froid a été correctement installé/encasté. Il est impératif de respecter les consignes concernant les fentes d'aération et d'évacuation d'air.

Au moment de choisir le lieu d'installation, gardez à l'esprit que la consommation d'énergie de l'appareil de froid augmente lorsqu'il est à proximité immédiate d'un chauffage, d'une cuisinière ou de toute autre source de chaleur. Évitez toute exposition directe au soleil. Des températures ambiantes plus élevées augmentent la consommation d'énergie, car le compresseur fonctionne plus longtemps.

S'il est impossible de monter l'appareil ailleurs qu'à proximité d'une source de chaleur, respectez les distances minimales suivantes :

- avec les cuisinières électriques ou à gaz au moins 3 cm
- avec les cuisinières à fioul ou à charbon au moins 30 cm

Si ces distances minimales ne peuvent pas être respectées, il faut monter une plaque pour servir d'isolation entre l'appareil de froid et la source de chaleur.

Classe climatique

L'appareil de froid est prévu pour une classe climatique précise (plage de température ambiante) dont il faut respecter les limites.

Une température ambiante plus basse augmente la durée d'arrêt du compresseur. Cela peut provoquer une augmentation de la température à l'intérieur de l'appareil de froid et provoquer des dommages.

La classe climatique est indiquée sur la plaque signalétique apposée à l'intérieur de l'appareil de froid.

Classe climatique	Température ambiante
SN	10 à 32 °C
N	16 à 32 °C
ST	16 à 38 °C
T	16 à 43 °C
SN-ST	10 à 38 °C
SN-T	10 à 43 °C

Lorsqu'un appareil de froid de la classe climatique SN est utilisé en présence de températures ambiantes plus basses (jusqu'à +5 °C), son bon fonctionnement est garanti.

Combinaisons côte-à-côte (side-by-side)

 Risque de dommages dû à la condensation sur les parois extérieures de l'appareil.

Lorsque le taux d'humidité est élevé et en cas de manque d'aération et de ventilation, de la condensation peut s'accumuler sur les parois extérieures de l'appareil et peut engendrer une corrosion.

N'installez pas un appareil de froid avec d'autres appareils de froid directement côte à côte ou les uns sur les autres si l'appareil de froid n'est pas autorisé à le faire.

Si vous souhaitez placer plusieurs appareils de froid l'un à côté de l'autre sans chauffage intégré, il faut respecter une distance de 150 mm entre les appareils de froid.

Aération et ventilation

 Risque d'incendie et d'endommagement dû à une ventilation insuffisante.

Si l'appareil de froid n'est pas suffisamment ventilé, le compresseur se met en marche plus fréquemment et fonctionne pendant de longues périodes. Cela entraîne une augmentation de la consommation d'énergie et de la température de fonctionnement du compresseur. Il peut en résulter des dommages sur l'appareil de froid.

Vérifiez que l'appareil de froid soit suffisamment aéré et ventilé :

Respectez impérativement les consignes concernant les fentes d'aération et d'évacuation d'air.

Les ouvertures d'aération et d'évacuation d'air ne doivent être ni couvertes, ni obstruées.

Nettoyez régulièrement les zones de ventilation de la poussière et de la saleté.

L'air présent sur la paroi arrière de l'appareil a tendance à se réchauffer. La niche d'encastrement doit donc être conçue de manière à ce que l'aération et l'évacuation d'air puissent se faire de façon optimale (voir la section "Cotes d'encastrement" et les instructions de montage jointes).

Installation

KFN 7934 D - Porte fixe

Fixation de l'appareil de froid dans la niche d'encastrement

⚠ Risque de dommages et de blessures dû à l'inclinaison de l'appareil de froid.

L'appareil de froid est très lourd et a tendance à basculer vers l'avant lorsque la porte de l'appareil est ouverte.

Laissez la ou les porte(s) de l'appareil fermée(s) jusqu'à ce que l'appareil de froid soit monté.

Fixez impérativement l'appareil de froid dans la niche d'encastrement à l'aide des pièces de maintien et de fixation fournies, conformément aux instructions de montage.



Numéro de matériel 12 837 110 –
KFN 7934 D (porte fixe)

Commande de la notice de montage imprimée

Vous pouvez commander gratuitement une notice de montage imprimée auprès de Miele.

Vous trouverez toutes les coordonnées de Miele à la fin de ce document. Indiquez la référence du modèle et le numéro de fabrication inscrits sur la plaque signalétique.

Changement de charnière de porte

⚠ Risque de dommages corporels et matériels en raison du poids élevé de la porte.

Si le changement du sens d'ouverture est effectué par une seule personne, il réside un risque élevé de dommages corporels et matériels.

Ne modifiez le sens d'ouverture qu'avec l'aide d'une deuxième personne.

⚠ Risque d'écrasement au niveau de la charnière de porte.

Vous pouvez vous coincer les doigts dans la zone de la charnière.

Laissez la charnière de porte ouverte et ne la rabattez pas.

Ne mettez pas la main sur la charnière de porte lors de la transformation.

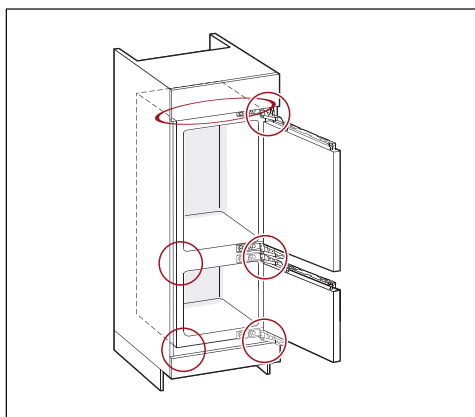

KFN 7934 D (porte fixe)

📄 Procédez à l'installation conformément aux instructions de montage (voir le QR code).

Effectuez le changement de charnière de porte conformément aux instructions de montage.

Porte de meuble

Espace horizontal et vertical

L'épaisseur et le rayon aux bords de la porte du meuble ainsi que l'écart périphérique (horizontal et vertical) sont déterminés par l'agencement de votre cuisine.

Par conséquent, respectez impérativement :

- L'écart horizontal

L'écart entre la porte du meuble et la porte de l'armoire qui se trouve au-dessus ou en-dessous doit mesurer au moins 3 mm.

- L'écart vertical

Si l'écart entre la porte du meuble de l'appareil de froid et de la façade adjacente côté charnière ou de la partie latérale est trop petit, il existe un risque de collision avec la façade du meuble/la partie latérale lors de l'ouverture de la porte de l'appareil de froid.

L'écart doit être adapté en fonction de l'épaisseur et du rayon aux bords de la porte du meuble.

Tenez compte de ce point lors de la planification de la cuisine ou du remplacement de l'appareil de froid en déterminant une solution d'encastrement adaptée.

Épaisseur de la porte du meuble A [mm]	Écart X [mm] pour différents rayons aux bords B			
	R0	R1	R2	R3
≥16–19	2,5			
20	3	3	2,5	2,5
21	3	3	2,5	2,5
22	4	3,5	3	3

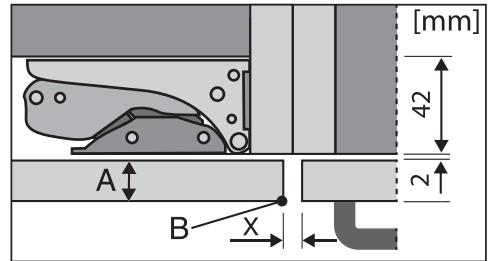

Façade de meuble de cuisine adjacente

A = Épaisseur de la façade du meuble

B = Rayon aux bords

X = Écart

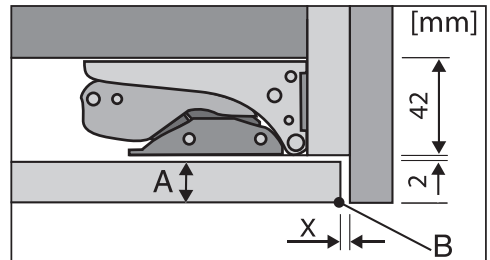

Partie latérale

A = Épaisseur de la façade du meuble

B = Rayon aux bords

X = Écart

Conseil : Montez une entretoise entre le corps du meuble et la partie latérale, pour créer un espace de la largeur correspondante.

Installation

Poids de la porte du meuble

 Risque de dommages à cause de porte de meuble trop lourde !
Le montage de porte de meuble dont le poids dépasse la limite admissible risque d'endommager les charnières et de provoquer un dysfonctionnement !

Les poids maximaux admissibles des portes de meuble en kg sont de :

Appareil de froid	Porte su- périeure du meuble	Porte in- férieure du meuble
KFN 7934 D	20	19

Cotes d'encastrement

Encastrement dans une armoire haute/vue latérale

KFN 7934 D

Toutes les dimensions sont indiquées en mm.

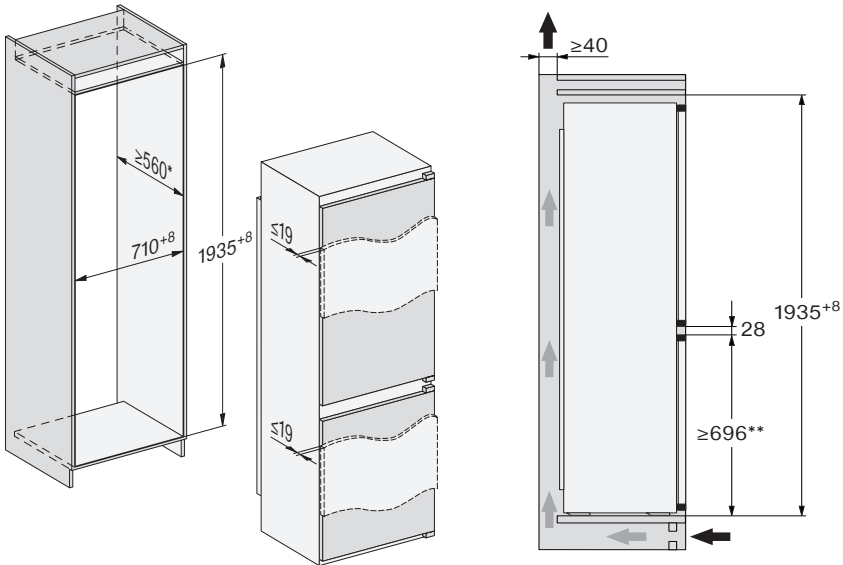

Porte fixe

* La consommation d'énergie déclarée a été déterminée à partir d'une profondeur de niche de 560 mm.

** Miele propose dans sa gamme différents appareils de froid avec différentes positions de fente. Afin d'augmenter la flexibilité en cas de remplacement ultérieur de l'appareil, nous recommandons une position de fente comprise entre 696 et 710 mm. La position de la fente de la porte peut se déplacer en cas de remplacement de l'appareil.

Avant l'encastrement, veillez à ce que l'armoire encastrable corresponde précisément aux dimensions d'encastrement exigées. Il est impératif de respecter les consignes concernant les fentes d'aération et d'évacuation d'air, afin de garantir le bon fonctionnement de l'appareil de froid.

Installation

KFN 7934 D

Toutes les dimensions sont indiquées en mm.

Il est impératif de respecter les consignes concernant les fentes d'aération et d'évacuation d'air, afin de garantir le bon fonctionnement de l'appareil de froid.

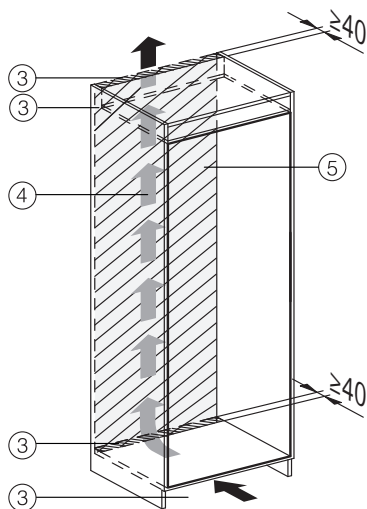
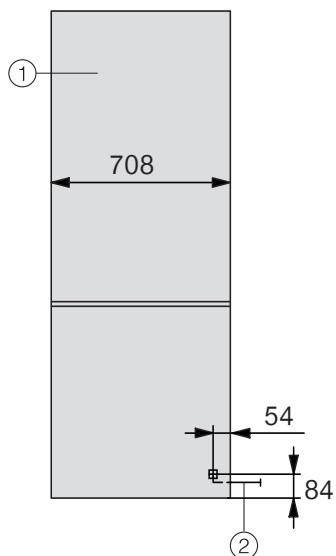

- ① Vue avant
- ② Câble d'alimentation, longueur = 2'300 mm
Un câble d'alimentation plus long est disponible auprès du service après-vente Miele.
- ③ Découpe de ventilation min. 200 cm²
- ④ Aération
- ⑤ Pas de raccordement dans cette zone

KFN 7913 E - Porte oscillante

Fixation de l'appareil de froid dans la niche d'encastrement

⚠ Risque de dommages et de blessures dû à l'inclinaison de l'appareil de froid.

L'appareil de froid est très lourd et a tendance à basculer vers l'avant lorsque la porte de l'appareil est ouverte.

Laissez la ou les porte(s) de l'appareil fermée(s) jusqu'à ce que l'appareil de froid soit monté.

Fixez impérativement l'appareil de froid dans la niche d'encastrement à l'aide des pièces de maintien et de fixation fournies, conformément aux instructions de montage.

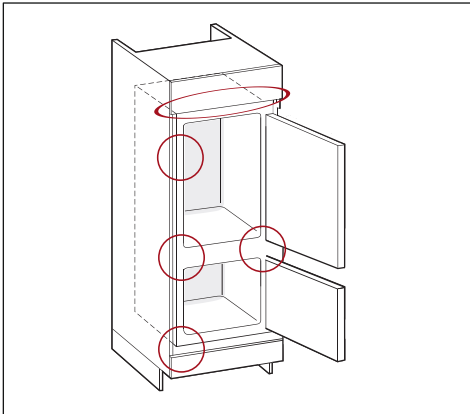

KFN 7913 E (porte à glissières)

i Procédez à l'installation conformément aux instructions de montage (voir le QR code).



Numéro de matériel 12 837 080 –
KFN 7913 E (porte à glissières)

Commande de la notice de montage imprimée

Vous pouvez commander gratuitement une notice de montage imprimée auprès de Miele.

Vous trouverez toutes les coordonnées de Miele à la fin de ce document. Indiquez la référence du modèle et le numéro de fabrication inscrits sur la plaque signalétique.

Changement de charnière de porte

⚠ Risque de dommages corporels et matériels en raison du poids élevé de la porte.

Si le changement du sens d'ouverture est effectué par une seule personne, il réside un risque élevé de dommages corporels et matériels.

Ne modifiez le sens d'ouverture qu'avec l'aide d'une deuxième personne.

⚠ Risque d'écrasement au niveau de la charnière de porte.

Vous pouvez vous coincer les doigts dans la zone de la charnière.

Laissez la charnière de porte ouverte et ne la rabattez pas.

Ne mettez pas la main sur la charnière de porte lors de la transformation.

Effectuez le changement de charnière de porte conformément aux instructions de montage.

Installation

Cotes d'encastrement

Encastrement dans une armoire haute/vue latérale

KFN 7913 E

Toutes les dimensions sont indiquées en mm.

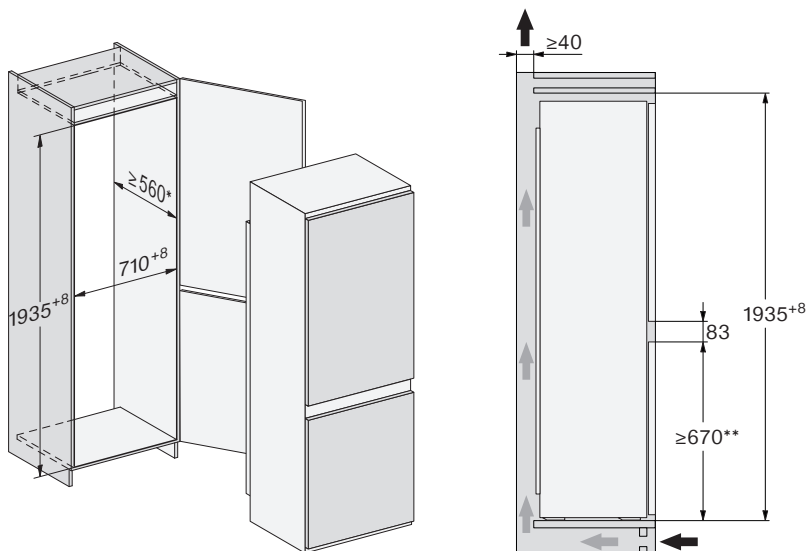

Porte à glissières

* La consommation d'énergie déclarée a été déterminée à partir d'une profondeur de niche de 560 mm.

** Miele propose dans sa gamme différents appareils de froid avec différentes positions de fente. Afin d'augmenter la flexibilité en cas de remplacement ultérieur de l'appareil, nous recommandons une position de fente comprise entre 670 et 736 mm. La position de la fente de la porte peut se déplacer en cas de remplacement de l'appareil.

Avant l'encastrement, veillez à ce que l'armoire encastrable corresponde précisément aux dimensions d'encastrement exigées. Il est impératif de respecter les consignes concernant les fentes d'aération et d'évacuation d'air, afin de garantir le bon fonctionnement de l'appareil de froid.

Raccordements, aération et évacuation de l'air

KFN 7913 E

Toutes les dimensions sont indiquées en mm.

Il est impératif de respecter les consignes concernant les fentes d'aération et d'évacuation d'air, afin de garantir le bon fonctionnement de l'appareil de froid.

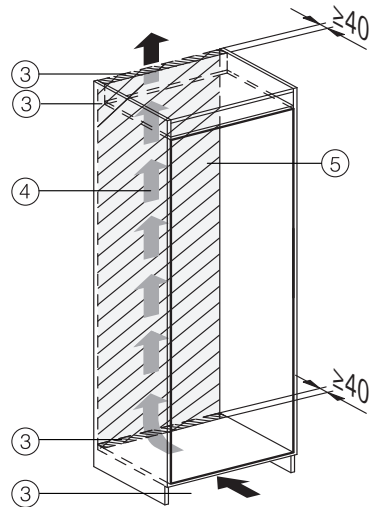
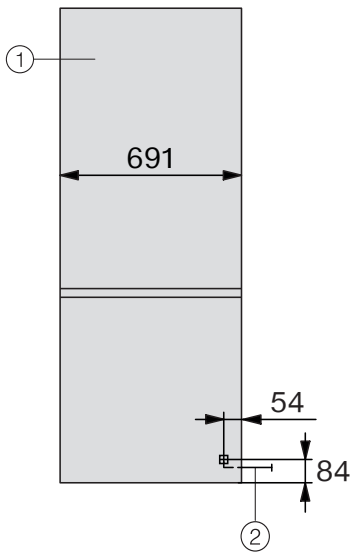

- ① Vue avant
- ② Câble d'alimentation, longueur = 2'300 mm
Un câble d'alimentation plus long est disponible auprès du service après-vente Miele.
- ③ Découpe de ventilation min. 200 cm²
- ④ Aération
- ⑤ Pas de raccordement dans cette zone

Installation

Branchement électrique

L'appareil de froid doit exclusivement être raccordé à une prise de courant avec contact de protection à l'aide du câble d'alimentation joint.

Installez l'appareil de froid de sorte que la prise soit facilement accessible. Si la prise n'est pas facilement accessible, vérifiez qu'un dispositif de sectionnement de chacun des pôles est prévu sur l'installation.

 Risque d'incendie en cas de surchauffe.

Le fonctionnement de l'appareil de froid sur des multiprises et des rallonges peut entraîner une surcharge des câbles.

Pour des raisons de sécurité, n'utilisez pas de rallonge ni de multiprises.

L'installation électrique doit satisfaire aux prescriptions en vigueur.

Pour des raisons de sécurité, nous recommandons l'utilisation d'un disjoncteur différentiel (RCD) du type  de l'installation domestique associée pour le raccordement électrique de l'appareil de froid.

Un câble d'alimentation réseau abîmé ne doit être remplacé que par un câble réseau spécial du même type (disponible auprès du SAV Miele). Pour des raisons de sécurité, seul un professionnel qualifié ou le SAV Miele doit se charger du remplacement.

Le mode d'emploi ou la plaque signalétique vous indique la puissance de raccordement et la protection électrique adaptée. Comparez ces informations avec les données du câble d'alimentation électrique sur place. En cas de doute, contactez un électricien professionnel.

Le fonctionnement temporaire ou permanent sur un système d'alimentation électrique autonome ou non synchrone au réseau (comme les réseaux autonomes, les systèmes de secours) est possible. La condition préalable au fonctionnement est que le système d'alimentation électrique corresponde aux spécifications de la norme EN 50160 ou similaire.

Les mesures de protection prévues dans l'installation domestique et dans ce produit Miele doivent également être assurées dans leur fonction et leur mode de fonctionnement en fonctionnement isolé ou en fonctionnement non synchrone au réseau ou être remplacées par des mesures équivalentes dans l'installation. Comme décrit, par exemple, dans la publication actuelle de VDE-AR-E 2510-2.

Raccorder l'appareil de froid

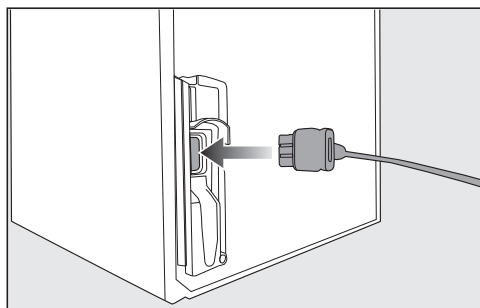

■ Branchez la fiche de l'appareil au dos de l'appareil.

Vérifiez que la fiche est correctement enfoncée.

■ Enfoncez bien la fiche de l'appareil dans la prise.

Votre appareil de froid est désormais raccordé.

Votre appareil de froid KFN 7913 E

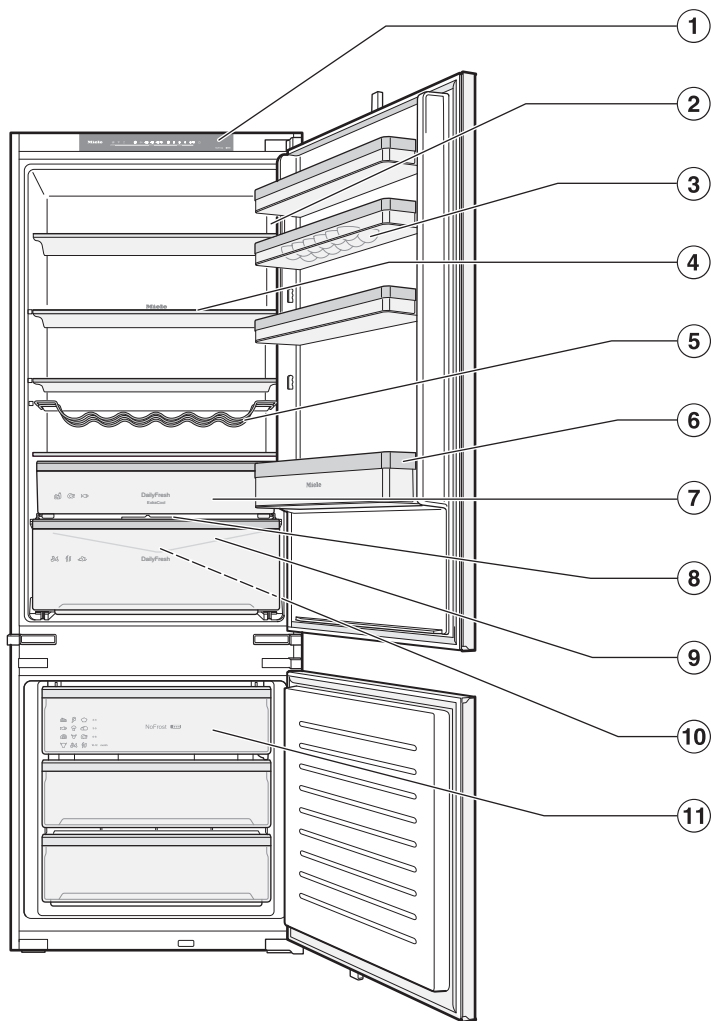

Présentation

- ① Bandeau de commande
- ② Balconnet de contreporte avec balconnet à œufs
- ③ Éclairage intérieur
- ④ Support à bouteilles variable
- ⑤ Clayette
- ⑥ Balconnet à bouteilles
- ⑦ Tiroir ExtraCool DailyFresh avec basse température pour les aliments facilement périssables
- ⑧ Couvercle du compartiment pour le réglage du taux d'humidité dans le tiroir DailyFresh
- ⑨ Conduit et orifice d'écoulement de l'eau de dégivrage :
Les condensats déposés s'écoulent et s'évaporent automatiquement.
- ⑩ Tiroir DailyFresh pour fruits et légumes (avec réglage de l'humidité)
- ⑪ Tiroirs de congélation

Votre appareil de froid KFN 7934 D

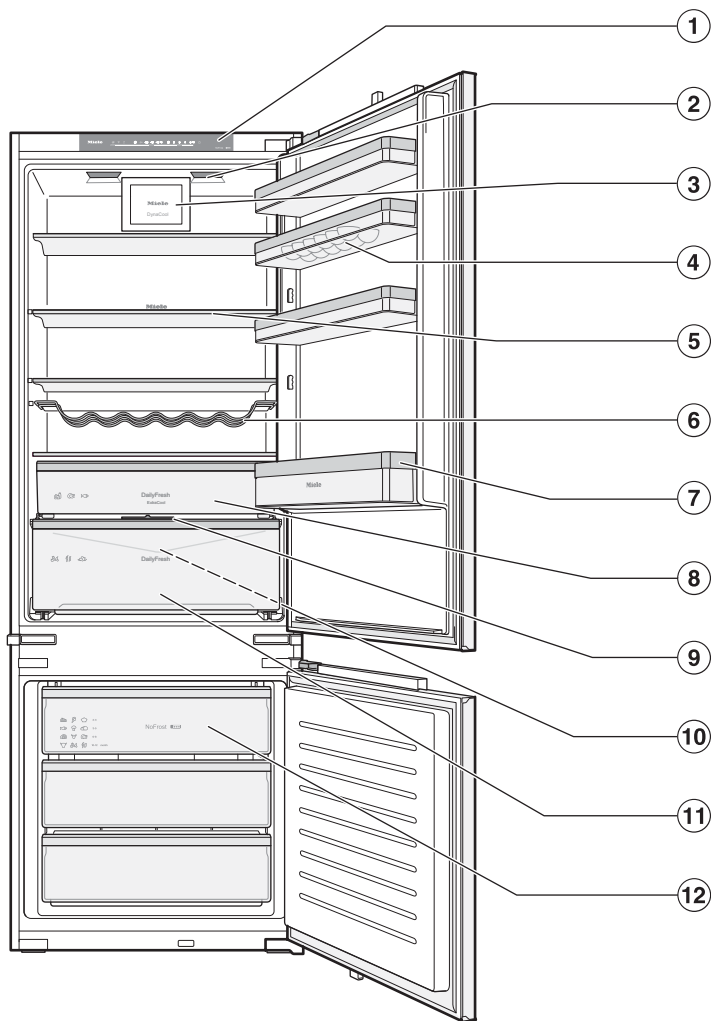

Présentation

- ① Bandeau de commande
- ② Balconnet de contreporte avec balconnet à œufs
- ③ Ventilateur (DynaCool)
- ④ Support à bouteilles variable
- ⑤ Éclairage intérieur
- ⑥ Clayette
- ⑦ Balconnet à bouteilles
- ⑧ Tiroir ExtraCool DailyFresh avec basse température pour les aliments facilement périssables
- ⑨ Couvercle du compartiment pour le réglage du taux d'humidité dans le tiroir DailyFresh
- ⑩ Conduit et orifice d'écoulement de l'eau de dégivrage :
Les condensats déposés s'écoulent et s'évaporent automatiquement.
- ⑪ Tiroir DailyFresh pour fruits et légumes (avec réglage de l'humidité)
- ⑫ Tiroirs de congélation



- ① Désactivation de l'alarme de température et de l'alarme de porte
- ② Activation ou désactivation de la connexion réseau à votre réseau domestique (Wi-Fi)
- ③ S'allume lorsque vous avez effectué des réglages via l'application Miele (Vous trouverez de plus amples informations sur les réglages possibles dans l'application Miele).
- ④ Activation et désactivation de la fonction SuperFrost
- ⑤ Réglage de la température de la zone de congélation
- ⑥ Activation et désactivation de la fonction SuperCool
- ⑦ Réglage de la température de la zone de réfrigération
- ⑧ Mise en marche et arrêt de l'appareil de froid (maintenir la touche enfoncée pendant trois secondes)

Présentation

Sécurité

Alarme de température dans la zone de congélation

L'appareil de froid est équipé d'une alarme de température pour éviter que la température dans la zone de congélation n'augmente sans que l'on s'en aperçoive.

Si la température atteint une plage trop chaude, l'affichage de la température de la zone de congélation clignote et la LED située sous la touche  s'allume. De plus, un signal sonore retentit jusqu'à ce que l'état d'alarme se termine ou jusqu'à ce que le signal sonore soit interrompu.

C'est la température programmée qui détermine si l'appareil de froid considère une certaine température comme trop élevée.

L'alarme de température peut se produire dans les situations suivantes :

- si vous allumez l'appareil de froid mais que la température dans l'appareil s'écarte trop de la température programmée
- lorsque trop d'air chaud pénètre à l'intérieur de l'appareil lorsque vous rangez ou sortez des aliments congelés
- lorsque vous congelez de grandes quantités d'aliments
- lorsque vous congelez des aliments frais chauds

Désactivation du signal sonore de l'alarme de température

Avant de désactiver l'alarme de température, il faut déterminer et éliminer la cause de l'alarme.

Si le signal sonore vous gêne, vous pouvez le désactiver avant qu'il ne s'arrête de lui-même.

- Appuyez sur la touche .
- Vérifiez si les aliments sont déjà partiellement, voire entièrement décongelés. Si tel est le cas, faites cuire ou rôtir les aliments avant de les recongeler.

Alarme de porte

L'appareil de froid est équipé d'une alarme de porte afin d'éviter une déperdition énergétique lorsque la porte est ouverte et pour protéger les aliments stockés des effets de la chaleur.

Suivant laquelle des deux portes de l'appareil est restée ouverte plus de deux minutes, l'affichage de la température de la zone de congélation ou de la zone de réfrigération clignote. La LED située sous la touche  clignote. En outre, un signal sonore retentit.

 Le délai avant que l'alarme de porte ne soit réglée peut être modifié via l'application Miele.

Dès que la porte de l'appareil est fermée, le signal sonore s'arrête et la LED située sous la touche  s'éteint.

Désactivation du signal sonore de l'alarme de porte

Si le signal sonore vous gêne, vous pouvez le désactiver avant qu'il ne s'arrête de lui-même.

- Appuyez sur la touche .

Le signal sonore s'arrête. La LED située sous la touche  s'éteint dès que la porte de l'appareil est fermée.

Si la porte de l'appareil n'est pas fermée, le signal d'avertissement se ré-
pète après deux minutes.

Fonctions de l'appareil

SuperCool ❄️

Lorsque la fonction SuperCool ❄️ est activée, la **zone de réfrigération** atteint très rapidement la valeur la plus froide (en fonction de la température ambiante). L'appareil de froid fonctionne à la puissance frigorifique maximale et la température baisse.

Sélectionnez la fonction SuperCool ❄️ si vous souhaitez refroidir rapidement de grandes quantités d'aliments ou de boissons qui viennent d'être entreposées.

La fonction SuperCool ❄️ doit être activée **directement avant le chargement** des aliments ou des boissons.

La fonction SuperCool ❄️ se désactive automatiquement au bout de six heures environ. L'appareil de froid repasse à la puissance frigorifique normale.

SuperFrost ❄️

Lorsque la fonction SuperFrost ❄️ est activée, la **zone de congélation** atteint très rapidement la valeur la plus froide (en fonction de la température ambiante). L'appareil de froid fonctionne à la puissance frigorifique maximale et la température baisse.

Sélectionnez la fonction SuperFrost ❄️ avant de congeler des aliments frais. Vos aliments congèleront rapidement et conserveront ainsi leurs valeurs nutritives, leur teneur en vitamines, leur aspect naturel et leur saveur.

La fonction SuperFrost ❄️ doit être enclenchée **quatre à six heures avant de déposer** les aliments à congeler. Si vous voulez utiliser la **capacité maximale de congélation**, la fonction SuperFrost ❄️ doit être enclenchée **24 heures à l'avance**.

La fonction SuperFrost ❄️ se désactive automatiquement après 50 heures maximum. La durée jusqu'à la désactivation de la fonction SuperFrost ❄️ dépend de la quantité d'aliments frais stockés.

SuperFrost automatique ❄️

La fonction SuperFrost ❄️ automatique est activée en usine et peut être désactivée à tout moment.

Si vous placez une grande quantité de produits à congeler (chauds) et que la température augmente dans la zone de congélation, la fonction SuperFrost ❄️ s'active **automatiquement** pendant un certain temps.

La LED située sous la touche SuperFrost ❄️ s'allume.

Pour ce faire, placez de préférence les aliments à congeler dans la partie droite des tiroirs de congélation.

Présentation

Mode Shabbat

Cet appareil de froid dispose du mode Shabbat pour respecter les traditions religieuses.

Les éléments suivants sont provisoirement désactivés lorsque le mode Shabbat est activé :

- l'éclairage intérieur lorsque la porte de l'appareil est ouverte
- tous les signaux sonores et visuels
- tous les messages du bandeau de commande (exception : la LED située sous la touche SuperFrost ❄️ s'allume avec une luminosité réduite.)
- les fonctions SuperCool, SuperFrost et SuperFrost automatique

Toutes les autres fonctions ayant été activées auparavant restent activées.

Lorsque le mode Shabbat est activé, vous ne pouvez pas effectuer de réglage sur votre appareil de froid.

Arrangement intérieur

Retrait ou déplacement du balconnet de contreporte/balconnet

Déplacez les balconnets de contreporte/balconnets de la porte de l'appareil uniquement lorsqu'ils sont vides.

- Faites glisser les balconnets de contreporte/balconnets vers le haut et retirez-les par l'avant.
- Remettez les balconnets de contreporte/balconnets en place à n'importe quel endroit.

Retrait ou déplacement des tablettes

Vous pouvez déplacer les tablettes en fonction de la hauteur des produits à réfrigérer.

- Soulevez légèrement la tablette, puis retirez-la.
- Remettez la tablette à l'endroit souhaité avec le bord arrière vers le haut. Le bord arrière doit être orienté vers le haut afin que les aliments ne touchent pas la paroi arrière et n'y restent pas collés.

Retrait du tiroir DailyFresh ExtraCool

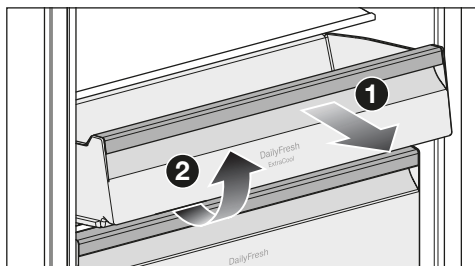

- Tirez le tiroir DailyFresh ExtraCool jusqu'à la butée ① et retirez le tiroir DailyFresh ExtraCool par le haut ②.

Retrait du tiroir DailyFresh

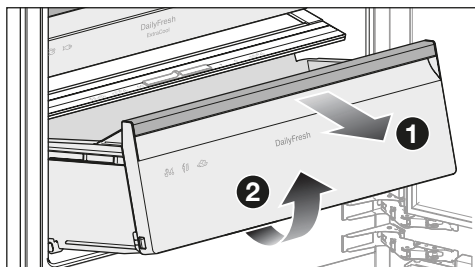

- Retirez le balconnet de la porte de l'appareil.
- Tirez le tiroir DailyFresh jusqu'à la butée ① et retirez le tiroir DailyFresh par le haut ②.

Retrait du tiroir de congélation

- Tirez le tiroir de congélation jusqu'à la butée et retirez le tiroir de congélation par le haut.

Déplacement du porte-bouteilles

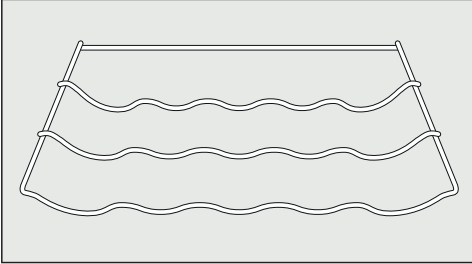

- Soulever légèrement l'arrière du porte-bouteilles et la retirer par l'avant.
- Remettez le porte-bouteilles en place à l'endroit souhaité.

La barre de butée arrière doit être tournée vers le haut afin que les bouteilles ne touchent pas la paroi arrière.

Accessoires fournis avec l'appareil

Fiche de l'appareil

Balconnet à œufs

Support à bouteilles variable

Bac à glaçons

Accessoires en option

Des produits spécialement adaptés à votre appareil de froid, par ex. des produits d'entretien pour appareils et des accessoires, sont disponibles dans le shop en ligne Miele, auprès du service après-vente Miele ou chez votre revendeur Miele.

Pour accéder au shop en ligne Miele, cliquez sur le QR code suivant :



Mise en service

Avant la première utilisation

- Retirez tous les matériaux d'emballage et les films de protection.
- Retirez tout le matériel publicitaire et les autocollants de l'intérieur de l'appareil de froid.
- Nettoyez l'intérieur de l'appareil et les accessoires.

Raccordement de l'appareil de froid

- Raccordez l'appareil de froid au réseau électrique, comme indiqué au chapitre "Installation", section "Raccordement électrique".

L'appareil de froid monte lentement en température.

Ensuite, les températures pré-réglées apparaissent sur les affichages de température des zones de réfrigération et de congélation.

L'appareil de froid est maintenant prêt à fonctionner.

L'appareil de froid commence à produire du froid et l'éclairage intérieur s'allume chaque fois que la porte de l'appareil est ouverte.

Pour que la température soit suffisamment basse, laissez l'appareil de froid descendre en température pendant quelques heures avant de le remplir pour la première fois.

Mise en marche de l'appareil de froid

- Si l'appareil de froid a été préalablement éteint à l'aide de la touche , appuyez pendant trois secondes sur

la touche , de sorte que toutes les LED du bandeau de commande s'allument une fois.

Un signal sonore retentit et les températures pré-réglées s'allument sur l'affichage de la température.

L'appareil de froid commence à produire du froid et l'éclairage intérieur s'allume chaque fois que la porte de l'appareil est ouverte.

Dès que la température réglée est atteinte dans la zone de congélation, la LED située sous la touche  s'éteint. L'affichage de la température de la zone de congélation reste allumé et le signal sonore s'arrête.

- Si vous souhaitez désactiver prématurément le signal sonore, appuyez sur la touche .

Pour que la température soit suffisamment basse, laissez l'appareil de froid descendre en température pendant quelques heures avant de le remplir pour la première fois. Ne remplissez l'appareil que lorsque la température pré-réglée est atteinte.

Attendez que la température ait suffisamment baissé dans la zone de congélation (-18 °C au minimum) pour y placer des aliments.

Après avoir allumé l'appareil de froid, attendez environ 3 minutes avant de le mettre en réseau. Ce n'est qu'alors que l'initialisation de l'appareil de froid est terminée.

Mise hors tension de l'appareil de froid

- Appuyez sur la touche  pendant trois secondes pour que toutes les LED du bandeau de commande s'éteignent.

Un signal sonore retentit.

L'éclairage intérieur s'éteint et la production de froid s'arrête.

Attention : l'appareil de froid n'est pas déconnecté du réseau lorsqu'il est éteint.

En cas d'absence prolongée

En cas d'arrêt prolongé de l'appareil de froid, de la moisissure risque de se former si la porte de l'appareil reste fermée et si l'appareil n'a pas été nettoyé.

Nettoyez impérativement l'appareil de froid avant une absence prolongée.

Si l'appareil de froid doit rester longtemps sans fonctionner, respectez les consignes suivantes :

- Désactivez l'appareil de froid.
- Débranchez la fiche secteur de l'appareil ou désactivez le(s) disjoncteur(s) de l'installation électrique.
- Nettoyez l'appareil de froid et laissez les portes de ce dernier ouvertes afin d'aérer suffisamment et éviter ainsi la formation de mauvaises odeurs.

Utilisation

Réglage de la température de la zone de réfrigération

Conseil : Nous recommandons une température de **4 °C** dans la zone de réfrigération.

Une température de réfrigération de 4 °C et une hygiène adaptée retardent la prolifération de bactéries, comme la salmonelle et la listeria qui peuvent provoquer de graves intoxications alimentaires.

En principe, plus la température réglée est froide, plus la durée de conservation des aliments que vous stockez dans la zone de réfrigération est longue.

- Touchez la température souhaitée pour la zone de réfrigération.

Valeurs de réglage possibles pour la température dans la zone de réfrigération

La température de la zone de réfrigération est réglable entre **2 °C et 6 °C**.

☺) L'application Miele vous permet d'effectuer d'autres réglages pour la température dans la zone de réfrigération.

Affichage de la température

L'affichage de la température sur le bandeau de commande indique toujours la température **souhaitée**.

Selon la température ambiante et les réglages, il peut s'écouler quelques heures avant que la température souhaitée ne soit atteinte.

La température de la zone de réfrigération augmente :

- selon la fréquence et la durée d'ouverture de la porte de l'appareil ;
- en fonction de la quantité d'aliments conservés ;
- avec la chaleur des aliments venant d'être entreposés ;
- en fonction de la température ambiante de la pièce où est installé l'appareil de froid. L'appareil de froid est prévu pour une classe climatique précise (plage de température ambiante) dont il faut respecter les limites.

Activation de la fonction SuperCool ❄

La fonction SuperCool ❄ doit être activée directement avant le chargement des aliments ou des boissons.

- Appuyez sur la touche SuperCool ❄.

La LED située sous la touche SuperCool ❄ s'allume.

Désactivation de la fonction SuperCool ❄

La fonction SuperCool ❄ se désactive automatiquement au bout de six heures max.

Pour économiser de l'énergie, vous pouvez désactiver vous-même la fonction SuperCool ❄ dès que les aliments ou les boissons sont suffisamment froids.

- Appuyez sur la touche SuperCool ❄.

La LED située sous la touche SuperCool ❄ s'éteint.

Réglage de la température de la zone de congélation

 Risque sanitaire dû à la consommation d'aliments impropres à la consommation.

Une température de **-18 °C** est nécessaire pour congeler des aliments frais. Notez qu'à une température plus chaude, la durée de conservation des aliments est réduite.

Réglez une température minimale de **-18 °C** pour la congélation et la conservation à long terme des aliments.

Conseil : Avec une température constante de la zone de congélation de 18 °C et une hygiène appropriée, la durée maximale de stockage des aliments est assurée, évitant le gaspillage de nourriture.

■ Touchez la température souhaitée pour la zone de congélation

Possibilités de réglage de la température dans la zone de congélation

La température de la zone de congélation est réglable entre **-16 °C** et **-24 °C**.

Affichage de la température

L'affichage de la température sur le bandeau de commande indique toujours la température **souhaitée**.

Selon la température ambiante et les réglages, il peut s'écouler quelques heures avant que la température souhaitée ne soit atteinte.

La température de la zone de congélation augmente :

- selon la fréquence et la durée d'ouverture de la porte de l'appareil ;
- en fonction de la quantité d'aliments conservés ;
- avec la chaleur des aliments venant d'être entreposés ;
- en fonction de la température ambiante de la pièce où est installé l'appareil de froid. L'appareil de froid est prévu pour une classe climatique précise (plage de température ambiante) dont il faut respecter les limites.

Activation de SuperFrost ❄

La fonction SuperFrost ❄ doit être enclenchée env. **4–6 heures avant de déposer** les aliments à congeler. Si vous voulez utiliser la capacité maximale de congélation, la fonction SuperFrost ❄ doit être enclenchée 24 heures à l'avance.

Vous n'avez **pas** besoin d'activer la fonction SuperFrost ❄,

- si vous déposez dans l'appareil des aliments déjà surgelés
- si vous déposez 2 kg d'aliments maximum par jour

■ Appuyez brièvement sur la touche SuperFrost ❄.

La LED située sous la touche SuperFrost ❄ s'allume.

Utilisation

Désactivation de SuperFrost ❄️

La fonction SuperFrost ❄️ se désactive automatiquement au bout de 50 heures environ.

Pour économiser de l'énergie, vous pouvez désactiver vous-même préalablement la fonction SuperFrost ❄️ dès que les aliments ou les boissons sont suffisamment froids.

- Appuyez brièvement sur la touche SuperFrost ❄️.

La LED située sous la touche SuperFrost ❄️ s'éteint.

Annulation de la fonction SuperFrost ❄️ automatique

- Appuyez brièvement sur la touche SuperFrost ❄️.

La LED située sous la touche SuperFrost ❄️ s'éteint.

Activation de la fonction SuperFrost ❄️ automatique

- Appuyez pendant cinq secondes sur la touche SuperFrost ❄️ jusqu'à ce qu'un signal sonore retentisse.
- Relâchez la touche SuperFrost ❄️.

Deux signaux sonores retentissent l'un après l'autre. La fonction SuperFrost ❄️ automatique est activée.

Désactivation totale de la fonction SuperFrost ❄️ automatique

- Appuyez pendant cinq secondes sur la touche SuperFrost ❄️ jusqu'à ce qu'un signal sonore retentisse.
- Relâchez la touche SuperFrost ❄️.

Trois signaux sonores retentissent l'un après l'autre. La fonction SuperFrost ❄️ automatique est désactivée.

Entreposer les aliments dans la zone de réfrigération

⚠️ Risque d'explosion provoquée par des mélanges gazeux inflammables.

Certains mélanges gazeux inflammables risquent de prendre feu au contact de composants électriques. N'entreposez aucun produit explosif ni aucun produit contenant un gaz propulseur (par ex. une bombe aérosol) dans l'appareil de froid. Les bombes aérosol correspondantes sont reconnaissables par les indications de contenu imprimées ou un symbole de flamme. Des gaz qui peuvent s'échapper risquent de s'enflammer en raison des composants électriques.

⚠️ Risque de dommages à cause des aliments contenant de la graisse ou de l'huile.

Si vous entreposez des aliments contenant de la graisse ou de l'huile dans la contreporte, des fissures risquent d'apparaître dans le plastique, qui peut casser.

Veillez à ce que la graisse ou l'huile ne fuient pas sur les pièces en plastique de l'appareil.

Si la circulation de l'air ne suffit pas, le refroidissement diminue et la consommation d'énergie augmente. Veillez à ne pas stocker les aliments de façon trop compacte afin de garantir une bonne circulation de l'air.

Différentes zones de froid

La circulation naturelle de l'air crée des différences de température dans la zone de réfrigération.

L'air froid, plus lourd, descend dans la partie basse de la zone de réfrigération. Servez-vous des différentes zones de froid quand vous rangez vos aliments dans l'appareil !

Zone la moins froide

La zone la moins froide du réfrigérateur se trouve tout en haut, au niveau de la porte de l'appareil. Utilisez cette zone, par exemple pour conserver votre beurre et l'étaler plus facilement ou votre fromage afin d'en préserver les arômes.

Zone la plus froide

La zone la plus froide de la zone de réfrigération se trouve dans le tiroir DailyFresh ExtraCool et sur la paroi arrière.

Une température de réfrigération de 4 °C et une hygiène adaptée retardent la prolifération de bactéries, comme la salmonelle et la listeria qui peuvent provoquer de graves intoxications alimentaires.

Utiliser ces zones pour tous les aliments fragiles qui se dégradent rapidement, à savoir :

- le poisson, la viande et la volaille
- les saucisses et les plats cuisinés
- les plats/pâtisseries aux œufs ou à la crème
- la pâte fraîche, les pâtes à gâteau, à pizza ou à quiche
- les fromages au lait cru et autres produits à base de lait cru

- les houmous, tartinades de légumes, substituts de fromage frais végétaux
- les légumes sous cellophane
- d'autres aliments frais (dont la date de péremption est conditionnée par une température de stockage inférieure à 4 °C)

Conseil : Les aliments ne doivent pas toucher la paroi arrière de la zone de réfrigération. Ils risqueraient d'y adhérer en gelant.

Indicateur de température pour la zone la plus froide

L'indicateur de température pour la zone la plus froide se trouve sur la paroi latérale intérieure gauche ou droite dans la zone la plus froide de la zone de réfrigération. À l'aide de l'indicateur de température, vous pouvez vérifier la température optimale pour les aliments sensibles à la chaleur et facilement périssables. La température de réfrigération moyenne la plus froide s'établit dans la zone la plus froide (entre l'indicateur de température et la tablette se situant en dessous) en cas de réglage correct de la température. Cette température de réfrigération basse et une hygiène adaptée retardent la prolifération de bactéries, comme la salmonelle et la listeria qui peuvent provoquer de graves intoxications alimentaires.

Après la première mise en service de l'appareil de froid, jusqu'à 12 heures peuvent être nécessaires pour atteindre la température souhaitée.

Utilisation

L'affichage de l'indicateur de température est par ailleurs faussé en cas d'ouverture prolongée ou répétée de la porte de l'appareil. Ouvrez toujours brièvement la porte de l'appareil. Vérifiez de nouveau l'indicateur de température au bout de quelques heures.

Affichage de l'indicateur de température



Si l'indicateur de température indique "OK", la température est correctement réglée. Vos aliments sensibles à la chaleur et facilement périssables sont correctement refroidis dans cette zone.

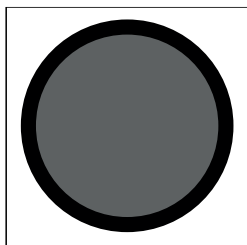

Si l'indicateur de température n'affiche pas "OK", cela signifie que la température est réglée trop haut. Réglez la température sur 4 °C ou moins.

Si la température ambiante varie beaucoup, observez plus souvent l'indicateur de température. Réglez une nouvelle fois la température si besoin.

Conseil : Contactez le service après-vente si l'indicateur de température affiche pas "OK" après plusieurs contrôles et à un réglage plus froid. L'indicateur de température est endommagé et la bonne conservation n'est pas garantie. Ne conservez pas d'aliments sensibles à la chaleur et facilement périssables.

Stocker les aliments emballés ou non emballés ?

Conservez vos aliments dans la zone de réfrigération dans leur emballage ou couvrez-les soigneusement (exceptions dans le tiroir DailyFresh).

Cela permet d'éviter que les aliments n'absorbent les odeurs d'autres aliments, qu'ils ne dessèchent et qu'ils ne transmettent des germes. Ces mesures valent particulièrement pour la conservation d'aliments d'origine animale. Veillez tout particulièrement à ce que les aliments crus tels que la viande et le poisson ne soient pas en contact avec d'autres denrées alimentaires.

En réglant correctement la température de votre appareil et en respectant une hygiène convenable, il est possible d'allonger considérablement la durée de conservation des aliments. On évite ainsi le gaspillage alimentaire.

Aliments riches en protéines

Veillez noter que les aliments riches en protéines périssent plus rapidement. Cela signifie que les crustacés se gâtent plus vite que le poisson et que le poisson se gâte plus vite que la viande.

Tiroir DailyFresh ExtraCool

Le tiroir DailyFresh ExtraCool convient particulièrement aux aliments fragiles :

- les poissons frais, coquillages et crustacés
- la viande, la volaille, la charcuterie
- les salades composées
- les produits laitiers comme les yaourts, les fromages, la crème fraîche, le fromage blanc, etc.
- En outre, vous pouvez stocker toutes sortes d'aliments dans le tiroir DailyFresh ExtraCool, à condition qu'ils soient **emballés**.

Dans le tiroir DailyFresh ExtraCool, la température est d'environ **0 °C** lorsqu'une température de **2 °C** a été réglée dans la zone de réfrigération. L'humidité dans le tiroir DailyFresh ExtraCool n'est pas augmentée et ne peut pas être réglée.

Dans le tiroir DailyFresh ExtraCool, la température est d'environ 0 °C (selon la température réglée dans la zone de réfrigération).

Ainsi, des températures négatives peuvent être atteintes dans certaines circonstances. Les aliments peuvent congeler.

Ajustez le réglage de la température si nécessaire.

Veuillez noter que les aliments riches en protéines périssent plus rapidement.

Cela signifie que les crustacés se gâtent plus vite que le poisson et que le poisson se gâte plus vite que la viande.

Pour des raisons d'hygiène, ne conservez ces aliments qu'**emballés ou couverts**.

Tiroir DailyFresh

Le tiroir DailyFresh réunit des conditions optimales pour stocker vos fruits et légumes.

Par ailleurs, il est possible de régler le taux d'humidité du tiroir DailyFresh afin de l'adapter au mieux aux aliments conservés. Un taux d'humidité élevé permet de conserver l'humidité des aliments et ainsi éviter qu'ils ne dessèchent trop rapidement. La température est proche de celle d'une zone de réfrigération classique.

Rappelez-vous que plus les aliments sont frais au moment de leur achat, mieux ils se conserveront !

Modification du taux d'humidité dans le tiroir DailyFresh

Si les aliments ne sont **pas emballés**, le taux d'humidité dans le tiroir DailyFresh dépend principalement de la nature et de la quantité des aliments stockés.

Conseil : Le taux d'humidité peut être trop bas si le compartiment n'est que **faiblement** chargé. Il est alors conseillé de conserver vos aliments dans des emballages hermétiques.

Utilisation

Conseil : Conservez les fruits ou légumes **entamés** en les couvrant ou en les emballant pour éviter qu'ils ne se dessèchent.

Sélection d'un taux d'humidité δ faible

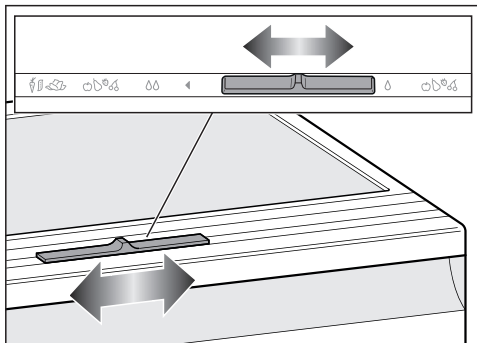

■ Faites glisser le curseur vers la droite.

Le couvercle est ouvert et l'humidité de l'air diminue δ .

■ Sélectionnez toujours ce réglage pour :

- une charge élevée
- une charge mixte
- une charge composée principalement de fruits
- un taux d'humidité trop élevé dans le tiroir DailyFresh.

Sélection d'un taux d'humidité $\delta\delta$ élevé

■ Faites glisser le curseur vers la gauche.

Le couvercle est fermé et l'humidité de l'air reste dans le compartiment $\delta\delta$.

■ Sélectionnez ce réglage pour :

- un faible chargement
- une charge composée principalement de légumes
- un taux d'humidité trop faible dans le tiroir DailyFresh.

Si le taux d'humidité est trop élevé dans le tiroir DailyFresh, il se peut que de la condensation se forme.

Si vous estimez qu'il y a eu trop de condensation et que les aliments sont affectés, agissez comme suit : Essayez l'eau condensée avec un chiffon sec.

Ouvrez le couvercle du compartiment en sélectionnant la position "taux d'humidité non élevé δ ".

Congélation et stockage d'aliments frais

Capacité maximale de congélation

Pour garantir que les aliments soient congelés à cœur le plus rapidement possible, la capacité de congélation maximale ne doit pas être dépassée. La capacité de congélation maximale en 24 heures est indiquée sur la plaque signalétique "Capacité de congélation ...kg/24 h".

Avant le stockage

Ne congelez que des aliments frais et parfaitement sains.

- Si vous devez congeler plus de deux kg d'aliments frais, activez la fonction SuperFrost ❄ six heures avant de ranger les aliments.
- En cas de plus grande quantité d'aliments à congeler, activez la fonction SuperFrost ❄ au moins 24 heures avant de ranger les aliments.

Les produits surgelés déjà stockés disposeront ainsi d'une réserve de froid.

Rangement des aliments à congeler

Les aliments à congeler ne doivent pas entrer en contact avec des aliments déjà congelés afin d'éviter que ces derniers ne commencent à décongeler.

- Placez toujours les aliments en premier dans le tiroir de congélation le plus bas.
- Veillez à ce que les emballages soient bien secs pour éviter une congélation en bloc.

Insérez toujours le tiroir de congélation jusqu'à la butée pour que l'air puisse circuler librement dans le réfrigérateur.

Pour garantir que les aliments se congèlent rapidement à cœur, ne dépassez pas les tailles d'emballage suivantes :

- Fruits et légumes max. 1 kg
- Viande max. 2,5 kg

– Grande quantité d'aliments à congeler

Conseil : Vous pouvez agrandir la zone de congélation de manière flexible, par ex. pour y placer des aliments à congeler plus grands, comme de la dinde ou du gibier.

- Retirez les tiroirs de congélation de la zone de congélation.
- Placez les aliments à congeler directement sur le fond de la zone de congélation.

Après la congélation d'aliments frais

- Désactivez la fonction SuperFrost ❄.

Préparer les glaçons

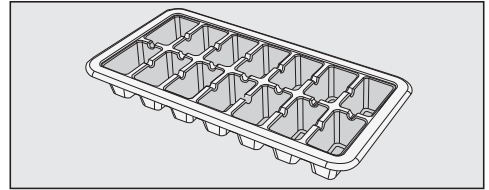

- Remplissez le bac à glaçons aux trois quarts avec de l'eau et posez-le sur le fond du tiroir de congélation.
- Pour décoller le bac à glaçons, utilisez un objet émoussé, comme le manche d'une cuillère.

Conseil : Les glaçons se décollent facilement du bac si vous placez ce dernier quelques secondes sous l'eau courante.

Rafraîchir rapidement les boissons

- Si vous placez des bouteilles dans la zone de congélation pour les refroidir plus rapidement, enlevez-les **au bout d'une heure maximum**. Sinon les bouteilles pourraient éclater.

Ajustement des réglages

Conseil :  L'application Miele vous permet d'effectuer des réglages supplémentaires sur votre appareil de froid. Vous trouverez de plus amples informations à ce sujet dans l'application Miele.

Pour cela, votre appareil de froid doit être mis en réseau et enregistré dans l'application Miele.

Respectez le chapitre "Consignes de sécurité et mises en garde" de ces instructions d'utilisation et de montage et assurez-vous que les consignes de sécurité sont également respectées lorsque vous commandez l'appareil de froid via l'application Miele.

Activation du mode Shabbat

Lorsque le mode Shabbat est activé, vous ne pouvez pas effectuer de réglage sur votre appareil de froid.

- Appuyez pendant 15 secondes sur la touche SuperFrost  jusqu'à ce qu'un deuxième signal sonore retentisse (le premier signal sonore retentit au bout de cinq secondes).

La LED située sous la touche SuperFrost  s'allume avec une luminosité réduite.

Toutes les autres LED du bandeau de commande s'éteignent. Le mode Shabbat est activé.

Les signaux sonores et visuels étant désactivés, vous devez vérifier que les portes de l'appareil sont bien fermées.

 Risque sanitaire dû à la consommation d'aliments impropres à la consommation.

Si une panne d'électricité survient pendant le mode Shabbat, les aliments peuvent être exposés à des températures élevées pendant un certain temps. Par conséquent, la durée de conservation est réduite.

Si une panne d'électricité survient en mode Shabbat, contrôlez la qualité des aliments.

Désactivation du mode Shabbat

Le mode Shabbat est désactivé automatiquement au bout de 80 heures environ.

Vous pouvez également désactiver la fonction mode Shabbat de façon anticipée.

- Appuyez pendant 15 secondes sur la touche SuperFrost  jusqu'à ce qu'un signal sonore retentisse.

Les LED des températures pré-réglées s'allument.

Le mode Shabbat est désactivé.

Miele@home

Votre appareil de froid est équipé d'un module Wi-Fi intégré.

Dans les réglages d'usine, la mise en réseau est désactivée.

Pour utiliser cette fonctionnalité, il vous faut :

- un réseau Wi-Fi
- l'application Miele
- un compte utilisateur Miele Vous pouvez créer votre compte utilisateur via l'application Miele.

L'application Miele vous guide lors de la connexion entre l'appareil de froid et le réseau Wi-Fi local.

Une fois l'appareil de froid connecté au réseau Wi-Fi, vous pouvez par exemple procéder aux actions suivantes avec l'application Miele :

- obtenir des informations sur l'état de fonctionnement de votre appareil de froid
- modifier les réglages de votre appareil de froid
- effectuer des réglages supplémentaires sur votre appareil de froid

En connectant l'appareil de froid à votre réseau Wi-Fi, la consommation d'énergie augmente, même si l'appareil de froid est arrêté.

Assurez-vous que le signal de votre réseau Wi-Fi est suffisamment fort sur le lieu d'installation de votre appareil.

Disponibilité de la connexion Wi-Fi

La connexion Wi-Fi partage une plage de fréquence avec d'autres appareils (par ex. micro-ondes, jouets télécommandés). Cela peut entraîner des problèmes de connexion temporaires ou complets. Une disponibilité constante des fonctions proposées ne peut donc pas être garantie.

Disponibilité Miele@home

L'utilisation de l'App Miele dépend de la disponibilité du service Miele@home de votre pays.

Le service de Miele@home n'est pas disponible dans tous les pays.

Vous trouverez plus d'informations sur la disponibilité de ce service sur notre page Internet www.miele.com.

Application Miele

Vous pouvez télécharger gratuitement l'application Miele depuis l'Apple App Store® ou depuis Google Play Store™.



Ajustement des réglages

Effectuer un Scan & Connect

- Scannez le QR code.

Si vous avez installé l'application Miele et que vous possédez un compte utilisateur, vous serez directement dirigé vers la mise en réseau.

Si vous n'avez pas encore installé l'application Miele, vous serez dirigé vers l'Apple App Store® ou le Google Play Store™.

- Installez l'application Miele et créez un compte utilisateur.
- Scannez à nouveau le QR code.

L'application Miele vous guide dans l'installation.



Configuration d'une connexion Wi-Fi pour la première fois

- Appuyez sur la touche  pendant deux secondes jusqu'à ce qu'un signal sonore retentisse.

Pendant la connexion, le symbole  clignote. L'icône s'allume lorsque la connexion est terminée.

Activation de la connexion Wi-Fi

- Appuyez sur la touche .

La LED située sous la touche  s'allume.

Désactivation de la connexion Wi-Fi

- Appuyez sur la touche .

La LED située sous la touche  s'éteint.

Réinitialisation de la configuration du réseau

Si votre appareil de froid rencontre des problèmes de connexion avec votre réseau Wi-Fi, vous pouvez réinitialiser la configuration du réseau.

- Maintenez la touche  enfoncée pendant six secondes jusqu'à ce que deux signaux sonores retentissent.

La LED située sous la touche  clignote pendant environ une minute. La LED s'éteint ensuite.

Tous les réglages effectués et les valeurs saisies sont réinitialisés.

La connexion Wi-Fi a été désactivée.

La plaque signalétique apposée à l'intérieur de l'appareil de froid ne doit pas être enlevée. Elle vous sera utile en cas de panne.

Veillez vous assurer que l'eau ne pénètre pas dans l'électronique ni dans l'éclairage.



Risque de dommages en cas de pénétration d'humidité.

La vapeur d'un nettoyeur vapeur peut endommager les plastiques et les composants électriques.

N'utilisez pas de nettoyeur à vapeur pour le nettoyage de l'appareil de froid.

Conseils concernant les détergents

A l'intérieur de l'appareil, n'utilisez que des produits de nettoyage et d'entretien qui ne présentent aucun risque pour les aliments.

Pour éviter d'endommager les surfaces, **ne les nettoyez pas** avec :

- des produits nettoyants à base de soude, d'ammoniaque, d'acide ou de chlorure
- des détergents anticalcaires
- des détergents abrasifs comme la poudre, la crème à récurer ou les pierres à nettoyer
- des détergents contenant des solvants
- des nettoyants inox
- des nettoyants pour lave-vaisselle
- des décapants pour four
- des nettoyants pour le verre
- des éponges abrasives ou des brosses dures comme des grattoirs
- des gommes détachantes
- des racloirs à lame aiguisée

Pour le nettoyage, nous vous conseillons d'utiliser une éponge propre avec de l'eau tiède additionnée d'un peu de produit vaisselle.

Préparation de l'appareil de froid au nettoyage

- Arrêtez l'appareil de froid.
- Sortez tous les aliments qui se trouvent dans l'appareil. Entreposez-les dans un endroit frais.
- Retirez toutes les pièces amovibles pour les nettoyer.

Nettoyage et entretien

Nettoyage de l'intérieur de l'appareil

Nettoyez l'appareil régulièrement, au moins une fois par mois.

Si les salissures ne sont pas nettoyées rapidement, elles peuvent s'incruster avec le temps.

Les surfaces sont susceptibles de se décolorer ou de s'altérer.

Il est préférable d'éliminer immédiatement les salissures.

- Nettoyez l'intérieur de l'appareil à l'aide d'une éponge propre, d'eau tiède et d'un peu de liquide vaisselle.
- Lavez toutes les pièces à la main, et **non** au lave-vaisselle.
- Rincez ensuite à l'eau claire, puis séchez le tout avec un chiffon doux.
- Nettoyez plus souvent l'orifice et le conduit d'écoulement de l'eau de dégivrage avec un bâton ou similaire, afin que l'eau de dégivrage puisse toujours s'écouler librement.

Pour pouvoir nettoyer le conduit et l'orifice d'écoulement de l'eau de dégivrage, il faut d'abord retirer le tiroir DailyFresh ExtraCool et le couvercle du compartiment situé en dessous.

- Pour assurer une ventilation suffisante de l'appareil de froid et éviter la formation d'odeurs, laissez l'appareil de froid ouvert pendant une courte période.

Nettoyage du conduit d'écoulement et de l'orifice d'écoulement de l'eau de dégivrage

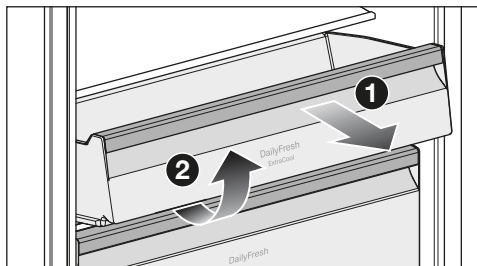

- Tirez le tiroir DailyFresh ExtraCool **1** jusqu'à la butée et retirez le tiroir DailyFresh ExtraCool par le haut **2**.
- Retirez le balconnet de la porte de l'appareil.
- Retirez un peu le tiroir DailyFresh situé en dessous.
- Soulevez le couvercle du compartiment situé au-dessus du tiroir DailyFresh à l'avant et tirez le couvercle du compartiment complètement vers l'avant.

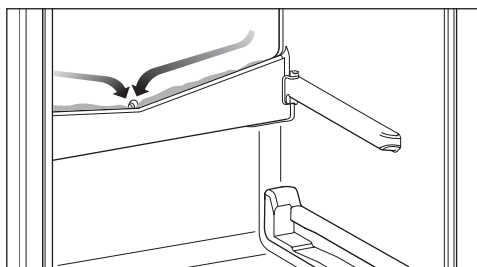

- Nettoyez l'orifice et le conduit d'écoulement avec un bâton ou similaire.
- Remplacez le couvercle du compartiment au-dessus du tiroir DailyFresh.

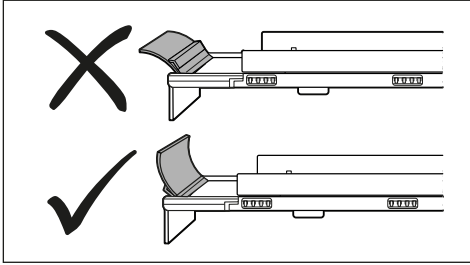

- Veillez à ce que le spoiler soit correctement positionné sur le couvercle du compartiment.
- Remettez le tiroir DailyFresh et le tiroir DailyFresh ExtraCool en place.

Retrait du couvercle du compartiment du tiroir DailyFresh

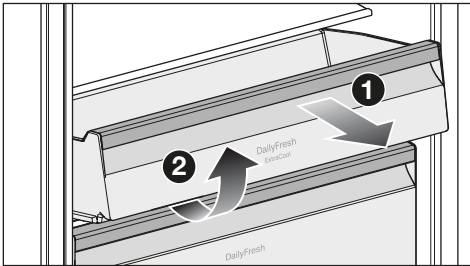

- Tirez le tiroir DailyFresh ExtraCool ① jusqu'à la butée et retirez le tiroir DailyFresh ExtraCool par le haut ②.
- Retirez le balconnet de la porte de l'appareil.
- Retirez un peu le tiroir DailyFresh situé en dessous.
- Soulevez le couvercle du compartiment situé au-dessus du tiroir DailyFresh à l'avant et tirez le couvercle du compartiment complètement vers l'avant.
- Après le nettoyage : remplacez le couvercle du compartiment au-dessus du tiroir DailyFresh.

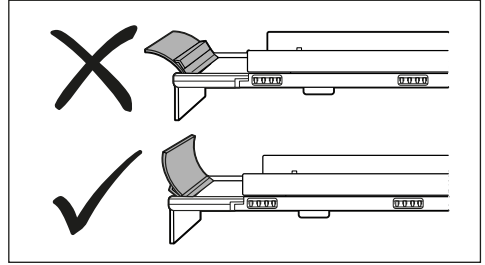

- Veillez à ce que le spoiler soit correctement positionné sur le couvercle du compartiment.
- Remettez le tiroir DailyFresh et le tiroir DailyFresh ExtraCool en place.

Démontage des façades de tiroirs

Les façades des tiroirs DailyFresh et des tiroirs de congélation peuvent être retirées à des fins de nettoyage.

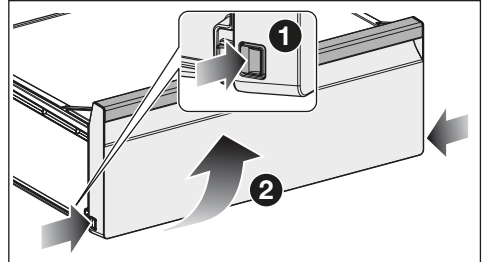

- Enfoncez le déverrouillage en bas des deux côtés de la façade du tiroir.
- Retirez la façade du tiroir en effectuant un mouvement de rotation vers l'avant.

Démonter le plan de rangement

- Posez le plan de rangement sur une surface douce (par ex. un torchon) sur le plan de travail.

Nettoyage et entretien

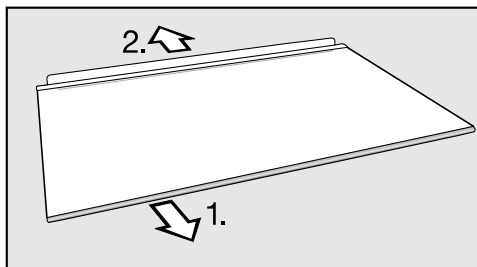

- Avant de nettoyer la tablette, retirez la baguette de finition et la baguette de protection arrière.
1. Retirez la baguette en commençant d'un côté.
 2. Retirez la baguette de protection arrière.
- Remontez la baguette de finition et la baguette de protection arrière après le nettoyage.

Nettoyer le joint de porte

⚠ Risque de dommages dû à un nettoyage incorrect.

Si un corps gras est appliqué sur le joint de porte, il risque de devenir poreux.

N'appliquez aucun corps gras sur le joint de porte.

- Nettoyez régulièrement le joint de porte à l'eau claire et séchez-le ensuite avec un torchon.

Nettoyage des ouvertures d'aération et des prises d'air

- Nettoyez régulièrement les ouvertures d'aération à l'aide d'un pinceau ou de l'aspirateur (utilisez pour ce faire par ex. la brosse à meubles des aspirateurs Miele).

Après le nettoyage

- Remettez toutes les pièces en place dans l'appareil de froid.
- Allumez l'appareil de froid.
- Activez la fonction SuperFrost ❄ et laissez-la fonctionner pendant un certain temps, afin que la zone de congélation descende rapidement en température.
- Enclenchez la fonction SuperCool ❄ et laissez-la fonctionner pendant un certain temps, afin que la zone de réfrigération descende rapidement en température.
- Remplacez les aliments dans la zone de réfrigération et fermez la porte de l'appareil.
- Remettez les tiroirs de congélation et les aliments en place dans la zone de congélation dès que la température y est suffisamment basse.
- Activez la fonction SuperFrost ❄ dès qu'une température constante d'au moins -18 °C s'est établie dans la zone de congélation.

Dégivrage

Dégivrage de la zone de réfrigération

La zone de réfrigération dégivre automatiquement.

Maintenez le conduit et l'orifice d'écoulement de l'eau de dégivrage propres. L'eau de dégivrage doit toujours pouvoir s'écouler sans problème.

Avant de nettoyer le conduit d'écoulement de l'eau de dégivrage, il faut retirer le tiroir DailyFresh et le couvercle du compartiment qui le recouvre.

Dégivrage de la zone de congélation

L'appareil de froid est pourvu d'un système "NoFrost" permettant d'assurer le dégivrage automatique de la zone de congélation.

Correction des problèmes

Vous pouvez remédier vous-même à la plupart des pannes et anomalies. Dans bon nombre de cas, vous économiserez ainsi du temps et de l'argent car vous n'aurez pas besoin de contacter le service après-vente.

Sur www.miele.ch/fr/support/customer-assistance vous trouverez des informations supplémentaires sur la manière de remédier vous-même aux pannes.



Afin d'empêcher toute déperdition de froid, évitez autant que possible d'ouvrir l'appareil frigorifique avant que la panne ne soit réparée.

Problèmes généraux liés à l'appareil

Problème	Cause et dépannage
L'appareil de froid ne refroidit pas.	L'appareil de froid n'est pas allumé. ■ Allumez l'appareil de froid.
	La fiche d'alimentation n'est pas correctement insérée dans la prise de courant ou la fiche de l'appareil n'est pas correctement insérée dans la prise de l'appareil. ■ Branchez la fiche d'alimentation dans la prise de courant et la fiche de l'appareil dans la prise de l'appareil.
	Le(s) fusible(s) de l'installation domestique a/ont disjoncté. Il est possible que l'appareil de froid, la tension domestique ou un autre appareil soit défectueux. ■ Contactez un électricien professionnel ou le service après-vente Miele.
Les LED du bandeau de commande sont allumées mais l'appareil de froid n'a pas de capacité de refroidissement.	Le mode Expo est activé. Il permet aux revendeurs de présenter l'appareil de froid sans qu'il ne produise de froid. Ce réglage n'a aucune utilité pour les particuliers. ■ Débranchez l'appareil de froid du secteur. ■ Patientez deux minutes. ■ Raccordez à nouveau l'appareil de froid. ■ Appuyez sur la touche SuperCool ❄️ jusqu'à ce que quatre signaux sonores retentissent. ■ Après un court laps de temps, vérifiez si votre appareil de froid refroidit.

Correction des problèmes

Problème	Cause et dépannage
Le compresseur se met en route de plus en plus souvent et de plus en plus longtemps, la température à l'intérieur de l'appareil de froid est trop basse.	<p>Les portes de l'appareil ont été fréquemment ouvertes. Ou de grandes quantités d'aliments ont été stockées.</p> <ul style="list-style-type: none">■ N'ouvrez les portes de l'appareil que lorsque c'est nécessaire et refermez-les aussi vite que possible.
	<p>Les portes de l'appareil ne se ferment pas complètement. La température de l'appareil de froid baisse.</p> <ul style="list-style-type: none">■ Contrôlez la fixation des portes de l'appareil et, le cas échéant, réglez les portes de l'appareil à l'aide des vis dans les charnières.
	<p>Les portes de l'appareil ne sont pas correctement fermées. Si une couche épaisse de glace s'est déjà formée, la puissance frigorifique diminue, ce qui fait augmenter la consommation d'énergie.</p> <ul style="list-style-type: none">■ Fermez toujours complètement les portes de l'appareil.■ Dégivrez l'appareil de froid si besoin et nettoyez-le.
	<p>La température ambiante est trop élevée. Plus la température ambiante est élevée, plus le compresseur fonctionne longtemps.</p> <ul style="list-style-type: none">■ Suivez les indications du chapitre "Installation", section "Lieu d'installation".
	<p>Les ouvertures d'aération sont obstruées ou poussièreuses.</p> <ul style="list-style-type: none">■ Ne pas couvrir les ouvertures d'aération.■ Dépoussiérer régulièrement les ouvertures d'aération.
	<p>Pour les appareils encastrables : l'appareil de froid n'a pas été correctement encastré dans la niche d'encastrement.</p> <ul style="list-style-type: none">■ Installez l'appareil de froid conformément aux instructions figurant dans le manuel d'installation ci-joint.

Correction des problèmes

Problème	Cause et dépannage
<p>La température à l'intérieur de l'appareil de froid est réglée à une valeur trop basse.</p>	<p>La température à l'intérieur de l'appareil de froid est réglée à un niveau trop bas.</p> <ul style="list-style-type: none"> ■ Corrigez le réglage de la température.
	<p>La fonction SuperCool est toujours activée.</p> <ul style="list-style-type: none"> ■ Pour économiser l'énergie, désactivez prématurément la fonction SuperCool elle-même.
	<p>La fonction SuperFrost est encore activée.</p> <ul style="list-style-type: none"> ■ Pour économiser de l'énergie, désactivez la fonction SuperFrost vous-même avant qu'elle ne se désactive automatiquement.
<p>La température dans l'appareil de froid est trop élevée. Les aliments congelés (selon le modèle) risquent de décongeler.</p>	<p>Il ne s'agit pas d'une anomalie. La température réglée est trop élevée.</p> <ul style="list-style-type: none"> ■ Corrigez le réglage de la température. ■ Vérifiez à nouveau la température au bout de 24 heures.
	<p>La température ambiante est inférieure à la température admise pour cet appareil de froid. Lorsque la température ambiante est trop basse, le compresseur se met en marche plus rarement. La température de l'appareil de froid augmente.</p> <ul style="list-style-type: none"> ■ Suivez les indications du chapitre "Installation", section "Lieu d'installation". ■ Augmentez la température ambiante.
<p>La température dans l'appareil de froid s'écarte trop de la température programmée.</p>	<p>Différentes causes sont possibles.</p> <ul style="list-style-type: none"> ■ Éteignez l'appareil de froid. ■ Remettez l'appareil de froid en marche après cinq minutes. <p>Si la température est trop chaude, vérifiez à nouveau la température après quelques heures.</p> <p>Si la température est trop froide, vérifiez-la à nouveau le lendemain.</p>

Correction des problèmes

Problème	Cause et dépannage
<p>L'appareil de froid ne peut pas être commandé.</p>	<p>Vous avez mis votre appareil de froid en réseau avec le Wi-Fi et l'appareil de froid télécharge une mise à jour logicielle en arrière-plan. Pendant l'installation de la mise à jour logicielle, votre appareil de froid ne peut pas être utilisé. Cela n'affecte pas le refroidissement de votre appareil de froid.</p> <ul style="list-style-type: none"> ■ Attendez que l'installation de la mise à jour logicielle soit terminée. Cette opération peut durer jusqu'à 30 minutes. Ne débranchez en aucun cas la prise de l'appareil de froid.
<p>L'affichage de la température clignote. Dans le bandeau de commande, la LED située sous la touche  s'allume. En outre, un signal sonore retentit.</p>	<p>Une porte de l'appareil est restée ouverte pendant plus de deux minutes environ.</p> <ul style="list-style-type: none"> ■ Fermez la porte de l'appareil.
<p>Il est impossible de décoller les produits congelés.</p>	<p>L'emballage des aliments n'était pas sec lorsqu'ils ont été entreposés.</p> <ul style="list-style-type: none"> ■ Détachez les produits à l'aide d'un objet émoussé, par exemple le manche d'une cuillère.
<p>La zone autour de la zone de congélation est chaude.</p>	<p>Il ne s'agit pas d'une anomalie ! Le chauffage empêche la condensation dans la zone du joint de la porte.</p>
<p>La porte de la zone de congélation ne s'ouvre pas plusieurs fois de suite.</p>	<p>Aucun défaut. En raison de l'effet d'aspiration, vous ne pouvez ouvrir la porte de l'appareil sans effort particulier qu'après env. 1 minute.</p>
<p>L'appareil de froid est givré ou de l'eau de condensation se forme à l'intérieur de l'appareil. La porte de l'appareil ne ferme pas correctement.</p>	<p>Le joint de porte a glissé de la rainure.</p> <ul style="list-style-type: none"> ■ Vérifiez si le joint de porte est bien calé dans la rainure. <p>Le joint de porte est endommagé.</p> <ul style="list-style-type: none"> ■ Vérifiez si le joint de porte est endommagé.
<p>Le joint de porte est endommagé ou doit être remplacé.</p>	<p>Le joint de porte peut être remplacé sans outil.</p> <ul style="list-style-type: none"> ■ Remplacez le joint de porte. Il est disponible auprès d'un revendeur ou du service après-vente.
<p>Les LED du bandeau de commande ne s'allument pas.</p>	<p>Différentes causes sont possibles.</p> <ul style="list-style-type: none"> ■ Appelez le service après-vente.



Correction des problèmes

Problème	Cause et dépannage
Il y a eu une panne d'électricité.	<p>Pendant une panne d'électricité, la température de l'appareil de froid augmente. Le temps de stockage est réduit et la qualité de vos aliments est compromise.</p> <ul style="list-style-type: none">■ Maintenez l'appareil de froid aussi fermé que possible pendant une panne d'électricité et ne stockez pas d'autres aliments.■ Vérifiez la qualité des aliments après la panne d'électricité.■ Selon la température, vérifiez si les aliments sont déjà partiellement, voire entièrement décongelés. Dans ce cas, faites cuire les aliments avant de les recongeler.■ En cas de doute, jetez les aliments congelés qui ont été décongelés.

Éclairage intérieur

 Risque d'électrocution en raison d'éléments non protégés sous tension. En retirant le cache de l'ampoule, vous pouvez toucher les parties conductrices. Ne retirez pas le cache de l'ampoule. L'éclairage LED doit être réparé et remplacé exclusivement par le SAV.

 Risque de blessure par l'éclairage LED. Cet éclairage correspond au groupe de risque RG 2. Si le cache est défectueux, cela peut provoquer des blessures oculaires. Si le cache de la lampe est défectueux, ne fixez pas directement l'éclairage à proximité immédiate à l'aide d'instruments optiques (une loupe ou similaire).

Problème	Cause et dépannage
L'éclairage intérieur ne fonctionne pas ou est trop sombre.	L'appareil de froid n'est pas allumé. ■ Allumez l'appareil de froid.
	La fonction mode Shabbat est activée. ■ Appuyez pendant 15 secondes sur la touche SuperFrost  jusqu'à ce qu'un signal sonore retentisse.
	La fonction mode Shabbat est désactivée et les LED des températures préréglées sont allumées.
	L'éclairage intérieur a été modulé via l'application Miele. ■  Réglez à nouveau l'éclairage intérieur sur la luminosité maximale via l'application Miele. ■ Contactez également le service après-vente.

Correction des problèmes

Origines des bruits

L'appareil de froid produit différents bruits pendant son fonctionnement. Lorsque la puissance frigorifique est faible, l'appareil de froid fonctionne en économisant de l'énergie, mais plus longtemps. Le volume est plus faible. Une forte puissance de refroidissement permet de refroidir les aliments plus rapidement. Le volume est plus fort.

Bruits normaux	Quelle est la cause de ces bruits ?
Soufflement, sifflement	Le fluide frigorigène est injecté dans le circuit de refroidissement.
Bulles, gargouillis, clapotis	Le fluide frigorigène s'écoule dans les tuyaux.
Bourdonnement	L'appareil de froid refroidit.
Clic	Le thermostat met en marche ou arrête le compresseur.
Bourdonnement, bruissement	Le ventilateur fonctionne. L'ouvre-porte automatique (selon le modèle) ouvre ou ferme la porte de l'appareil.
Craquement	Le matériau de l'appareil de froid se dilate.
Cliquetis	Les vannes ou les clapets sont actifs.
Bourdonnement (appareils de froid avec réservoir d'eau)	L'eau est pompée du réservoir d'eau.
Succion (appareils de froid avec amortisseur de fermeture de porte)	La porte de l'appareil avec amortisseur de fermeture de porte est ouverte ou fermée.
N'oubliez pas qu'il n'est pas possible d'éviter les bruits de compresseur et d'arrivée du fluide dans le circuit de refroidissement.	

Correction des problèmes

Bruits	Cause et dépannage
Vibration, claquement et cliquetis	L'appareil de froid n'est pas droit. Ajustez l'appareil de froid à l'aide d'un niveau à bulle. Utilisez pour ce faire les pieds réglables (selon le modèle) situés sous l'appareil de froid. Pour les appareils encastrables : à partir d'une niche d'encastrement de 140 cm, insérez les rails de stabilisation fournis sur la face inférieure du socle de l'appareil.
	L'appareil de froid touche des meubles avoisinants ou d'autres appareils. Éloignez l'appareil de froid des meubles.
	Des tiroirs, paniers ou tablettes vacillent ou sont coincés. Contrôlez les pièces amovibles et replacez-les correctement.
	Des bouteilles ou récipients se touchent. Déplacez légèrement les bouteilles ou récipients afin qu'ils ne se touchent plus.
	Le support du câble de transport (selon le modèle) se trouve encore au dos de l'appareil. Retirez le support du câble de transport.

Sur www.miele.com/service, vous trouverez des informations relatives à l'aide au dépannage et les pièces de rechange Miele.

Contact en cas d'anomalies

En cas d'anomalies auxquelles vous n'arrivez pas à remédier vous-même, veuillez vous adresser, par exemple, à votre revendeur Miele ou au SAV Miele.

Vous pouvez réserver une intervention du SAV Miele en ligne, sur www.miele.com/service.

Les coordonnées du service après-vente Miele figurent en fin de notice.

Veuillez indiquer au SAV la référence du modèle et le numéro de série (N° fab./SN/N°). Vous trouverez ces deux informations sur la plaque signalétique à l'intérieur de l'appareil de froid ou, selon le modèle, dans le mode de réglage sous Informations **i**.

Base de données EPREL

Depuis le 1er mars 2021, des informations sur l'étiquetage énergétique et les exigences d'écoconception seront disponibles dans la base de données européenne sur les produits (EPREL). Pour accéder à la base de données sur les produits, utilisez le lien <https://ep-rel.ec.europa.eu/>. Vous serez invité(e) à saisir la référence du modèle.

Vous trouverez la référence du modèle sur la plaque signalétique à l'intérieur de l'appareil de froid ou, selon le modèle, dans le mode de réglage sous Informations **i**.

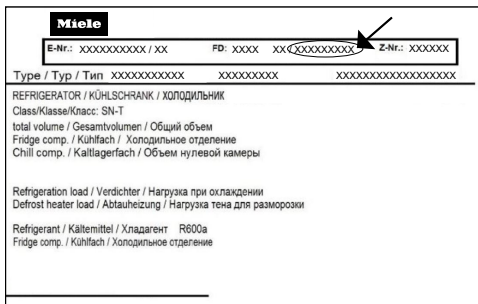

Garantie

La durée de garantie est de 2 ans.

Pour de plus amples informations, veuillez consulter les conditions de garantie fournies.

Déclaration de conformité

Par la présente, Miele déclare que ce réfrigérateur congélateur est conforme à la directive 2014/53/UE.

Le texte intégral de la déclaration de conformité UE est disponible à l'une des adresses suivantes :

- Produits, Téléchargements, sur www.miele.ch/fr
- Service après-vente, Demande d'informations, Modes d'emploi, sur <https://miele.ch/manual> en saisissant le nom du produit ou la référence

Bande de fréquence du module Wi-Fi	2'4000 GHz–2'4835 GHz
------------------------------------	-----------------------

Puissance d'émission maximale du module Wi-Fi	< 100 mW
---	----------

Droits d'auteur et licences

Miele utilise son propre logiciel ou un logiciel tiers non couvert par une licence open source, pour faire fonctionner et contrôler le module de communication. Le présent logiciel/les composants de logiciel sont soumis à des droits d'auteur. Les droits d'auteur détenus par Miele et des tiers doivent être respectés.

Ce module de communication contient également des composants logiciels intégrés dans l'appareil et distribués sous licence open source. Vous pouvez consulter les composants open source inclus ainsi que les avis de droit d'auteur correspondants, les copies des conditions de licence applicables et toute autre information localement via IP et un navigateur web ([http:\[s\]//<Adresse IP>/Licenses](http://[s]//<Adresse IP>/Licenses)). Les dispositions de responsabilité et de garantie des conditions de licence open source qui y figurent ne s'appliquent qu'à l'égard des ayants droit respectifs.

Miele AG

Limmatstrasse 4
8957 Spreitenbach

Miele SA

Sous-Riette 23
1023 Crissier

Tél. 0848 848 048
www.miele.ch/contact

www.miele.ch

KFN 7913 ..., KFN 7934 ...

fr-CH

M.-Nr. 12 895 040 / 01 / 002