

Istruzioni d'uso e di montaggio Frigorifero/congelatore combinati



Leggere **assolutamente** queste istruzioni d'uso e montaggio prima di posizionamento – installazione – messa in funzione. Si evitano così danni a sé stessi e altre persone.

Indice

Indicazioni sulla sicurezza e avvertenze	4	Modificare la disposizione interna...	34
Sostenibilità e tutela dell'ambiente	14	Rimuovere o spostare i balconcini interni dello sportello/la mensola per bottiglie	34
Risparmiare energia	15	Rimuovere o spostare i ripiani	34
Installazione	16	Rimuovere il cassetto DailyFresh ExtraCool.....	34
Luogo di installazione.....	16	Rimuovere il cassetto DailyFresh	34
Classe climatica	17	Rimuovere il cassetto di congelazione	35
Combinazioni side-by-side	17	Spostare il ripiano portabottiglie variabile	35
Aerazione e sfiato	18	Accessori in dotazione	35
KFN 7934 D - Sportello fisso.....	18	Accessori acquistabili.....	35
Fissare l'apparecchio per il freddo nella nicchia	18	Messa in funzione	36
Inversione dell'incernieratura dello sportello.....	19	Al primo avvio	36
Anta del mobile	19	Collegare l'apparecchio per il freddo	36
Dimensioni incasso	21	Accendere l'apparecchio per il freddo.....	36
KFN 7913 E - Sportello a trascinamento	23	Spegnere l'apparecchio per il freddo.....	36
Fissare l'apparecchio per il freddo nella nicchia	23	In caso di assenza prolungata.....	37
Inversione dell'incernieratura dello sportello.....	23	Uso	38
Dimensioni incasso	24	Impostare la temperatura nel vano frigorifero	38
Collegamento elettrico	26	Valori di temperatura impostabili nel vano frigorifero	38
Presentazione del prodotto	27	Indicatore della temperatura.....	38
Apparecchio per il freddo KFN 7913 E	27	Impostare la temperatura nel vano congelatore	39
Apparecchio per il freddo KFN 7934 D	29	Valori temperatura impostabili nel vano congelatore	39
Sicurezza.....	32	Indicatore della temperatura.....	39
Allarme temperatura nel vano congelatore	32	Conservare gli alimenti nel vano frigorifero.....	40
Allarme sportello.....	32	Diverse aree di raffreddamento..	41
Funzioni dell'apparecchio	33	Conservare gli alimenti con o senza confezione?	42
SuperCool ❄	33	Cassetto DailyFresh ExtraCool...	43
SuperFrost ❄	33	Cassetto DailyFresh.....	43
SuperFrost automatico ❄	33		
Modalità Sabbat	34		

Congelare e conservare gli alimenti freschi.....	44	Diritti d'autore e licenze	63
Capacità massima di congelamento	44		
Preparare cubetti di ghiaccio	45		
Raffreddare rapidamente le bevande	45		
Modifica delle impostazioni.....	46		
Attivare la modalità Sabbat.....	46		
Disattivare la modalità Sabbat	46		
Miele@home	47		
Eseguire Scan & Connect	48		
Configurare la connessione WLAN per la prima volta	48		
Attivare la connessione WLAN..	48		
Disattivare la connessione WLAN	48		
Pulizia e cura	49		
Indicazioni sui prodotti detergenti ..	49		
Operazioni preliminari per la pulizia dell'apparecchio.....	49		
Pulire il vano interno.....	50		
Pulire la canaletta dell'acqua di sbrinamento e il foro di scolo.....	50		
Togliere la copertura del cassetto DailyFresh.....	51		
Smontare i frontali dei cassettei.....	51		
Pulire la guarnizione dello sportello	52		
Pulire le aperture di aerazione e sfiato.....	52		
Dopo la pulizia.....	52		
Sbrinare.....	52		
Risoluzione dei problemi	54		
Illuminazione interna.....	59		
Cause dei rumori	60		
Assistenza tecnica	62		
Contatti in caso di guasti.....	62		
Banca dati EPREL.....	62		
Garanzia	62		
Informazioni	63		
Dichiarazione di conformità	63		

Indicazioni sulla sicurezza e avvertenze

Questo apparecchio per il freddo è conforme alle vigenti norme di sicurezza. Un uso improprio può comunque causare danni a persone e/o cose.

Leggere attentamente le istruzioni d'uso e di montaggio allegate prima di mettere in funzione l'apparecchio per il freddo. Contengono informazioni importanti su incasso, sicurezza, uso e manutenzione. Si evitano così danni a sé e all'apparecchio per il freddo.

Ai sensi della norma IEC 60335-1, Miele avvisa espressamente che è assolutamente necessario leggere e seguire tutte le informazioni disponibili per l'installazione dell'apparecchio per il freddo, nonché le indicazioni sulla sicurezza e le avvertenze.

Il produttore non risponde dei danni che derivano dall'inosservanza di queste avvertenze.

Conservare le istruzioni d'uso e di montaggio e metterle a disposizione di eventuali altri utenti.

Uso previsto

► L'apparecchio per il freddo è destinato all'uso domestico e in ambienti simili, come ad es.

– in negozi, uffici e contesti di lavoro simili

– in tenute agricole

– in alberghi, motel e pensioni con prima colazione e altri edifici per uso da parte dei clienti.

Questo apparecchio per il freddo non è destinato all'uso all'aperto.

► L'apparecchio è destinato esclusivamente ad uso domestico per refrigerare e conservare alimenti freschi, conservare alimenti surgelati, congelare alimenti freschi e preparare ghiaccio.

Ogni altro uso non è consentito.

► L'apparecchio non è indicato per conservare e mantenere al fresco medicinali, plasma sanguigno, preparati di laboratorio oppure sostanze o prodotti simili alla base della direttiva sui dispositivi medici. L'uso non adeguato dell'apparecchio può danneggiare o causare il deperimento della merce conservata. Inoltre l'apparecchio non è adatto al funzionamento in aree soggette a pericolo di esplosioni.

Miele non risponde per i danni causati da un uso diverso da quello previsto o errato.

Indicazioni sulla sicurezza e avvertenze

► Le persone (inclusi i bambini) che per le loro capacità fisiche, sensoriali o psichiche o per la loro inesperienza o non conoscenza non siano in grado di utilizzare in sicurezza l'apparecchio di refrigerazione, devono farne solo se sorvegliati.

Queste persone possono usare l'apparecchio senza essere sorvegliate solo se sono state istruite adeguatamente sulle modalità d'uso.

Bambini in casa

► Tenere i bambini di età inferiore a 8 anni lontani dall'apparecchio a meno che non siano sorvegliati.

► I bambini da otto anni in su possono far funzionare l'apparecchio senza essere sorvegliati solo se sono stati adeguatamente istruiti in modo da farlo funzionare da soli senza pericolo di infortunarsi. I bambini dovranno essere al corrente dei pericoli derivanti da un'errata manipolazione dei comandi e riconoscerli.

► I bambini non devono eseguire lavori di manutenzione e pulizia senza essere sorvegliati.

► Sorvegliare i bambini se sono vicini all'apparecchio. Evitare che i bambini giochino con l'apparecchio.

► Pericolo di soffocamento. I bambini giocando possono avvolgersi nel materiale d'imballaggio (ad es. pellicole) oppure infilarselo in testa e soffocare. Tenere il materiale d'imballaggio lontano dai bambini.

Indicazioni sulla sicurezza e avvertenze

Sicurezza tecnica

► Il circuito di refrigerante è testato per essere ermetico. L'apparecchio è conforme alle norme corrispondenti in materia di sicurezza e alle direttive europee.



Se il circuito refrigerante è danneggiato: il refrigerante e l'olio possono fuoriuscire e incendiarsi.

► Avvertenza: pericolo di incendio/materiali infiammabili. Questo simbolo si trova sul compressore e indica la presenza di materiali infiammabili. Non rimuovere questo adesivo.

Il refrigerante contenuto (indicazioni sulla targhetta dati) è ecologico, ma combustibile.

L'uso del refrigerante ecologico può causare un aumento della rumorosità durante il funzionamento. Oltre al rumore provocato dal compressore, si possono verificare rumori di flusso nell'intero circuito refrigerante. Questi effetti non sono purtroppo evitabili, ma non influiscono sull'efficienza dell'apparecchio per il freddo.

Verificare quindi scrupolosamente che durante il trasporto e l'incasso/installazione dell'apparecchio per il freddo non vengano danneggiati i componenti del circuito refrigerante. Il refrigerante può causare lesioni agli occhi e quello che fuoriesce può incendiarsi.

In caso di danni:

- Evitare fiamme libere o fonti di accensione.
- Staccare l'apparecchio per il freddo dalla rete elettrica.
- Aerare per alcuni minuti il locale in cui si trova l'apparecchio per il freddo.
- Avvisare l'assistenza tecnica.

► Maggiore è la quantità di refrigerante contenuta nell'apparecchio, più grande deve essere il locale in cui viene installato. Se il locale è troppo piccolo, in caso di perdite si può formare una miscela di aria e gas. Per 8 g di refrigerante il locale dovrà avere un volume di 1 m³. La quantità di refrigerante è indicata sulla targhetta dati apposta all'interno dell'apparecchio.

Indicazioni sulla sicurezza e avvertenze

► Se le sezioni di aerazione e sfiato sono coperte o bloccate, in caso di danneggiamento del circuito refrigerante si può formare una miscela infiammabile di gas e aria. Rispettare assolutamente le sezioni di aerazione e sfiato. Non coprire od ostruire le sezioni di aerazione e sfiato.

► I dati di collegamento (protezione, frequenza e tensione), riportati nella targhetta di matricola dell'apparecchio, devono assolutamente corrispondere a quelli della rete elettrica per evitare danni all'apparecchio.

Prima di collegare l'apparecchio, controllare quindi i dati. In caso di dubbio, consultare un elettricista qualificato.

► La sicurezza elettrica dell'apparecchio è garantita solo se è allacciato a un conduttore di protezione installato secondo le norme. È altrettanto importante verificare l'efficienza di tale dispositivo di sicurezza. In caso di dubbio, far controllare l'installazione da un elettricista qualificato.

► È possibile il funzionamento temporaneo o permanente su un sistema di alimentazione di energia autosufficiente o non sincronizzato alla rete (ad es. reti autonome, sistemi di backup). Requisito per il funzionamento è che il sistema di alimentazione di energia rispetti le disposizioni della norma EN 50160 o similari.

Le misure di sicurezza previste nell'impianto domestico e in questo prodotto Miele devono essere garantite per la funzionalità e le procedure anche nel funzionamento autonomo o non sincronizzato alla rete, oppure sostituite da uguali misure nell'installazione. Come descritto ad esempio nella pubblicazione attuale della VDE-AR-E 2510-2.

► La presa elettrica non deve trovarsi dietro l'apparecchio e, in caso di bisogno, deve rimanere facilmente accessibile per poter staccare velocemente l'apparecchio dalla corrente elettrica.

► Se il cavo di alimentazione è danneggiato, scollegare immediatamente l'apparecchio per il freddo dalla rete. Contattare l'assistenza tecnica.

► Se un cavo di alimentazione è danneggiato, sostituirlo solo con un cavo di alimentazione speciale dello stesso tipo (disponibile nello shop online o presso l'assistenza tecnica Miele). Per motivi di sicurezza è necessario che la sostituzione venga eseguita unicamente da personale qualificato o dall'assistenza tecnica Miele.

Indicazioni sulla sicurezza e avvertenze

- ▶ Prese multiple o prolunghe elettriche non garantiscono la sicurezza necessaria (pericolo d'incendio). Non collegare quindi l'apparecchio alla rete elettrica con queste prese.
- ▶ Se l'umidità giunge a parti dell'apparecchio sotto tensione o al cavo elettrico, può causare un corto circuito. Non utilizzare l'apparecchio in ambienti umidi o soggetti a spruzzi d'acqua (ad es. garage, lavanderie ecc.).
- ▶ L'apparecchio non deve venire installato e usato in luoghi non fissi (ad es. imbarcazioni).
- ▶ Se l'apparecchio è danneggiato, la sicurezza dell'utente non è garantita. Controllare quindi se si notano danni visibili. Non usare mai l'apparecchio se si notano danni!
- ▶ Per il corretto funzionamento, usare l'apparecchio solo a installazione ultimata.
- ▶ Per i lavori di installazione e nel caso di interventi, si dovrà staccare l'apparecchio dalla rete elettrica. È staccato dalla rete elettrica solo se viene soddisfatta una delle seguenti premesse:
 - la sicurezza elettrica dell'impianto elettrico è disinserita, oppure
 - il fusibile a vite dell'impianto elettrico è svitato e rimosso di sede, oppure
 - il cavo di collegamento è staccato dalla rete elettrica. Per staccare il cavo dalla presa afferrare sempre la spina e non tirare il cavo.
- ▶ Interventi di installazione e di manutenzione o riparazioni eseguiti in modo improprio possono causare seri pericoli all'utente, per i quali il produttore non si assume alcuna responsabilità. Gli interventi di installazione e di manutenzione o le riparazioni possono essere eseguiti unicamente da personale qualificato o dall'assistenza tecnica Miele.
- ▶ Il diritto alla garanzia decade se l'apparecchio per il freddo non viene riparato da personale qualificato o dall'assistenza tecnica Miele.
- ▶ Si consiglia di sostituire i componenti difettosi con pezzi di ricambio originali. In caso di corretto montaggio di pezzi di ricambio originali, Miele garantisce il pieno adempimento dei requisiti di sicurezza e il diritto alla garanzia invariato.

Indicazioni sulla sicurezza e avvertenze

► Questo apparecchio per il freddo è dotato di una lampadina speciale per soddisfare requisiti specifici (ad es. temperatura, umidità, resistenza chimica, resistenza all'usura e vibrazione). Utilizzare questa lampadina solo per l'uso previsto. La lampadina non è adatta per illuminare l'ambiente. La sostituzione può essere eseguita unicamente da personale qualificato o dall'assistenza tecnica Miele. Questo apparecchio per il freddo contiene diverse sorgenti luminose almeno della classe di efficienza energetica E.

Installazione corretta

► Installare l'apparecchio per il freddo in base alle istruzioni di montaggio.

► Durante il trasporto, l'inversione dell'incernieratura della porta e l'installazione dell'apparecchio per il freddo, indossare sempre guanti protettivi.

► Incassare l'apparecchio solo in un mobile con nicchia stabile, ad angolo retto e orizzontale, che poggi su un pavimento orizzontale e piano.

► L'apparecchio è pesante e tende a ribaltarsi con sportello/i aperto/i:

- Il trasporto o lo spostamento dell'apparecchio per il freddo devono essere effettuati da almeno due persone.
- La modifica dell'incernieratura dello sportello dell'apparecchio per il freddo deve essere effettuata da almeno due persone.
- L'installazione dell'apparecchio per il freddo deve essere effettuata da almeno due persone.
- Non lasciare mai incustodito l'apparecchio per il freddo durante l'installazione.
- È essenziale fissare l'apparecchio per il freddo nella nicchia utilizzando le parti di fissaggio e di supporto in dotazione (accessori di montaggio).

Indicazioni sulla sicurezza e avvertenze

Uso corretto

- ▶ L'apparecchio è predisposto per una determinata classe climatica (area temperatura ambiente), i cui limiti devono essere rispettati. I dati riguardanti la classe climatica sono riportati nella targhetta dati nel vano interno dell'apparecchio. Una temperatura ambiente più bassa causa il fermo prolungato del compressore, e di conseguenza l'apparecchio non riesce a mantenere la temperatura necessaria.
- ▶ Non coprire od ostruire le sezioni di aerazione e sfiato. Altrimenti, non è più garantito un corretto flusso dell'aria. I consumi energetici aumentano e i componenti possono subire danni.
- ▶ Pericolo di danneggiare l'apparecchio a causa di alimenti che contengono grassi o olio. Se nell'apparecchio per il freddo o nello sportello dell'apparecchio vengono conservati alimenti contenenti grasso o olio, assicurarsi che il grasso o l'olio fuoriusciti non entrino in contatto con le parti in plastica dell'apparecchio per il freddo. Potrebbero verificarsi crepe nelle superfici in plastica, che potrebbero rompersi o incrinarsi.
- ▶ Le parti dell'apparecchio per il freddo in metallo oppure con tonalità metallo possono contenere tracce di alluminio. Se gli alimenti acidi vengono a contatto con l'alluminio, è possibile che negli alimenti penetrino ioni di alluminio. Non conservare alimenti senza confezione nell'apparecchio.
- ▶ Pericolo di incendio ed esplosione a causa di miscele di gas infiammabili. Non conservare materiali esplosivi e prodotti con gas propellenti (per es. bombolette spray) nell'apparecchio per il freddo. Le miscele di gas infiammabili possono incendiarsi a causa di componenti elettrici. Le bombolette spray sono riconoscibili dall'indicazione del contenuto o dal simbolo della fiamma. Gas in uscita possono incendiarsi a causa di componenti elettrici.
- ▶ Pericolo di esplosione. Non azionare apparecchiature elettriche all'interno dell'apparecchio (ad es. per la produzione di gelato). In questo modo, si possono generare scintille.
- ▶ Pericolo di ferirsi e di provocare danni. Non conservare nel vano congelatore bevande gassate in lattine o bottiglie. Le lattine o le bottiglie potrebbero scoppiare.
- ▶ Pericolo di ferirsi e di provocare danni. Mettere le bottiglie da raffreddare rapidamente nel vano congelatore e toglierle al più tardi un'ora dopo. Le bottiglie possono scoppiare.

Indicazioni sulla sicurezza e avvertenze

- ▶ Pericolo di ferirsi. Non toccare i prodotti surgelati o le parti in metallo con le mani bagnate. La pelle potrebbe rimanere attaccata.
- ▶ Pericolo di ferirsi. Non mettere mai in bocca i cubetti di ghiaccio e i gelati, specialmente i ghiaccioli, appena prelevati dal vano congelatore. La temperatura estremamente bassa del prodotto congelato potrebbe farlo attaccare alle labbra o alla lingua.
- ▶ Non ricongelare alimenti già scongelati o parzialmente scongelati. I cibi, una volta scongelati, vanno consumati il più presto possibile, per evitare che perdano il loro valore nutritivo o addirittura si deteriorino. Gli alimenti scongelati si possono ricongelare solo dopo essere stati cotti.
- ▶ Non consumare prodotti alimentari rimasti troppo a lungo nell'apparecchio. Pericolo di intossicazione.
La durata di conservazione delle vivande dipende da diversi fattori, tra l'altro dal grado di freschezza, dalla qualità degli alimenti e dalla temperatura di conservazione. Osservare la data di scadenza e le avvertenze per la conservazione dei prodotti alimentari!
- ▶ Non sedersi, salire o appoggiarsi su ripiani o cassette aperti. L'apparecchio potrebbe danneggiarsi.

Accessori e pezzi di ricambio

- ▶ Si consiglia di utilizzare accessori originali Miele. Se si montano o utilizzano altri accessori, il diritto alla garanzia e a prestazioni in garanzia per vizi e/o difetti del prodotto possono decadere.
- ▶ I ricambi originali Miele vengono conservati per almeno 10 anni e fino a 15 anni dopo l'uscita di gamma dell'apparecchio per il freddo.

Pulizia e cura

- ▶ Non trattare la guarnizione dello sportello con oli o grassi. Col tempo la guarnizione potrebbe diventare porosa.
- ▶ Non usare mai la macchina a vapore per pulire o sbrinare l'apparecchio.
Il getto di vapore potrebbe penetrare all'interno e giungere a contatto con componenti elettrici provocando un corto circuito.
- ▶ Avvertenza: non utilizzare supporti meccanici o altri prodotti non raccomandati dal produttore per accelerare il processo di sbrinamento.

Indicazioni sulla sicurezza e avvertenze

- ▶ Oggetti appuntiti o affilati danneggiano i generatori di freddo e l'apparecchio può rimanere danneggiato. Non usare quindi oggetti appuntiti o affilati per
 - eliminare depositi di brina o di ghiaccio e per
 - staccare le bacinelle per il ghiaccio o le confezioni dei surgelati.
- ▶ Per sbrinare l'apparecchio non usare mai apparecchi termici elettrici o candele. Le superfici in materiale sintetico potrebbero rimanere danneggiate.
- ▶ Non usare prodotti sbrinanti o antigelo. I prodotti sbrinanti e antigelo potrebbero generare gas detonanti, contenere solventi o propellenti che potrebbero intaccare le superfici in plastica oppure componenti nocivi alla salute.

Trasporto

- ▶ Trasportare sempre l'apparecchio per il freddo in posizione verticale e nell'imballaggio di trasporto per evitare danni.
- ▶ Pericolo di ferirsi e di provocare danni. Trasportare l'apparecchio facendosi aiutare da una seconda persona, poiché il peso è consistente.

Smaltimento apparecchi fuori uso

- ▶ I bambini che giocano possono chiudersi dentro l'apparecchio e soffocare.
 - Smontare lo/gli sportello/i.
 - Estrarre i cassettei.
 - Lasciare i ripiani nell'apparecchio, cosicché i bambini non possano entrarvi facilmente.
 - Rendere inservibile la chiusura dello sportello del vecchio apparecchio per il freddo. Si potrà evitare che i bambini, giocando, possano rimanere chiusi all'interno col rischio di soffocare.
- ▶ Pericolo di scossa elettrica.
 - Staccare la spina elettrica del cavo di alimentazione.
 - Staccare il cavo di alimentazione elettrica dal vecchio apparecchio.

Smaltire spina elettrica e cavo di alimentazione elettrica separati dal vecchio apparecchio.

Indicazioni sulla sicurezza e avvertenze

► Durante e dopo lo smaltimento, assicurarsi che l'apparecchio di refrigerazione non venga riposto nelle vicinanze di benzina oppure di altri gas e liquidi infiammabili.

► Pericolo d'incendio causato da olio o refrigerante che fuoriesce. Il refrigerante e l'olio contenuti sono infiammabili. Il refrigerante e l'olio che fuoriescono possono prendere fuoco in caso di elevata concentrazione e a contatto con una fonte di calore esterna.

Nel corso dello smaltimento, accertarsi che il circuito refrigerante non si danneggi per evitare una fuoriuscita non controllata di refrigerante (indicazioni sulla targhetta dati) e di olio.

► Il prodotto refrigerante può far male agli occhi! Fare attenzione a non danneggiare il circuito di refrigerazione:

- forando con oggetti appuntiti i tubi refrigeranti dell'evaporatore,
- piegando i tubi,
- raschiando il rivestimento superficiale.

Simbolo sul compressore (a seconda del modello)

Questa indicazione è importante solo per il riciclaggio. Non sussiste alcun pericolo con il normale funzionamento.



► L'olio del compressore in caso di inghiottimento e di introduzione nelle vie aeree può essere letale.

Sostenibilità e tutela dell'ambiente

Smaltimento dell'imballaggio

L'imballaggio è pratico e protegge l'apparecchio da eventuali danni di trasporto. I materiali utilizzati per l'imballaggio sono generalmente riciclabili, in quanto selezionati secondo criteri di tutela dell'ambiente e di facilità di smaltimento.

Restituire gli imballaggi al circuito di raccolta dei materiali consente di risparmiare materie prime. Utilizzare centri di raccolta per materiali specifici ed eventuali opzioni di ritiro alternative. Il rivenditore Miele ritira gli imballaggi utilizzati per il trasporto.

Smaltimento del vecchio apparecchio

Le apparecchiature elettriche ed elettroniche contengono spesso materiali riutilizzabili. Contengono inoltre determinate sostanze, liquidi e componenti necessari per il corretto funzionamento e la sicurezza dell'apparecchio. Se smaltiti non correttamente o con i rifiuti comuni, questi componenti possono danneggiare la salute delle persone e l'ambiente. Evitare quindi assolutamente di smaltire il vecchio apparecchio con i rifiuti comuni.



Accertarsi che l'apparecchio di refrigerazione non si danneggi fino al momento del corretto smaltimento.

In questo modo si garantisce che il refrigerante contenuto nel circuito refrigerante e l'olio del compressore non possano disperdersi nell'ambiente.

Utilizzare invece i punti di raccolta e smaltimento ufficiali per il ritiro gratuito delle apparecchiature elettriche ed elet-

troniche presso il comune, la città, il rivenditore oppure Miele. Il proprietario è legalmente responsabile della cancellazione degli eventuali dati personali dal vecchio apparecchio. È tenuto per legge a rimuovere dall'apparecchio batterie, accumulatori e lampade esausti e rimovibili, senza distruggerli. Portarli presso gli idonei punti di raccolta differenziata, dove vengono presi in consegna gratuitamente. Fino a quando il vecchio apparecchio non viene prelevato, accertarsi che non costituisca un pericolo per i bambini.

Risparmiare energia ...

- | | |
|---------------------------------|---|
| Luogo di installazione | <p>Con temperature circostanti maggiori, l'apparecchio per il freddo deve raffreddare più spesso e consuma quindi più energia elettrica. Quindi:</p> <ul style="list-style-type: none">- Posizionare l'apparecchio in un ambiente ben aerato.- Posizionare l'apparecchio non adiacente a una fonte di calore (resistenza elettrica, cucina elettrica).- Proteggere l'apparecchio dai raggi diretti del sole.- Garantire una temperatura costante ideale intorno ai 20 °C.- Tenere le aperture di ventilazione libere ed eliminare la polvere con regolarità da queste aperture. |
| Impostazione temperatura | <p>Più bassa è la temperatura selezionata, maggiore è il consumo di elettricità. Si consigliano le seguenti impostazioni:</p> <ul style="list-style-type: none">- Vano frigorifero da 4 a 5 °C.- Vano congelatore -18 °C- Per risparmiare energia elettrica disattivare autonomamente la funzione SuperFrost ❄️ quando gli alimenti raggiungono una temperatura sufficientemente bassa. |
| Uso | <p>A causa del calore immesso e di un impedimento della circolazione dell'aria aumentano i consumi energetici. Quindi:</p> <ul style="list-style-type: none">- Aprire lo sportello/gli sportelli dell'apparecchio sempre solo all'occorrenza e per il minor tempo possibile. Una buona disposizione degli alimenti aiuta a orientarsi.- Dopo l'apertura, chiudere sempre gli sportelli completamente.- Far raffreddare alimenti e bevande caldi prima di introdurre alimenti e bevande nell'apparecchio per il freddo.- Conservare gli alimenti sempre ben confezionati o coperti.- Non riempire eccessivamente gli scomparti per permettere all'aria di circolare.- Disporre nel vano frigorifero alimenti congelati da scongelare. |

Installazione

Luogo di installazione

 Pericolo di incendio e danneggiamento a causa di apparecchi che rilasciano calore.

Gli apparecchi che rilasciano calore possono incendiarsi e incendiare l'apparecchio per il freddo.

Il cavo di alimentazione non deve entrare in contatto con fonti di calore.

L'apparecchio per il freddo non deve essere installato al di sotto di un piano cottura.

 Pericolo di incendio e di danneggiamento a causa di fiamme libere.

Le fiamme libere possono incendiare l'apparecchio.

Tenere le fiamme libere, ad es. una candela, lontane dall'apparecchio.

 Pericolo di incendio e danneggiamento dovuto a un'installazione non corretta.

Se la spina e i cavi di alimentazione toccano la parte posteriore dell'apparecchio per il freddo, possono essere danneggiati dalle vibrazioni e causare un cortocircuito.

La spina o i cavi di alimentazione non devono toccare l'apparecchio per il freddo.

I cavi di alimentazione non devono essere incastrati o danneggiati.

Non collegare altri apparecchi a prese installate dietro questo apparecchio per il freddo.

Non posizionare o azionare prese multiple, listelli distributori o altri apparecchi elettronici (ad es. trasformatori alogeni) nell'area posteriore.

L'ideale è un locale asciutto e ben ventilato.

Installare l'apparecchio per il freddo solo in un mobile d'incasso stabile, ad angolo retto e orizzontale, che poggi su un pavimento orizzontale e piano.

 Pericolo di danneggiamento a causa dell'umidità dell'aria elevata.

Se l'umidità dell'aria è elevata, è possibile che si formi condensa sulla superficie esterna dell'apparecchio.

Col tempo, la condensa può corrodere l'involucro esterno dell'apparecchio.

Per prevenire il fenomeno, posizionare l'apparecchio in un ambiente asciutto e/o climatizzato dotato di sufficiente aerazione.

Dopo l'incasso/posizionamento accertarsi che lo sportello/gli sportelli si chiuda/chiudano correttamente e che l'apparecchio sia stato incassato/posizionato come descritto. Rispettare le sezioni di aerazione e sfiato indicate.

Quando si sceglie il luogo di installazione, tenere presente che i consumi energetici dell'apparecchio per il freddo aumentano se nelle immediate vicinanze si trovano un impianto di riscaldamento, una cucina elettrica o altre fonti di calore. Anche i raggi diretti del sole sono da evitare. Temperature circostanti più elevate aumentano i consumi energetici, poiché il compressore funziona per più tempo.

Se non è possibile evitare il posizionamento accanto a una fonte di calore, rispettare le seguenti distanze minime dalla fonte di calore:

- da cucine elettriche o a gas almeno 3 cm;
- da cucine a gasolio o a carbone almeno 30 cm.

Se non fosse possibile rispettare queste distanze minime, occorre montare una piastra di isolamento tra l'apparecchio e la fonte di calore.

Classe climatica

L'apparecchio è predisposto per una determinata classe climatica (area temperatura ambiente), i cui limiti devono essere rispettati.

Una temperatura ambiente più bassa causa il fermo prolungato del compressore. Di conseguenza, la temperatura all'interno dell'apparecchio potrebbe salire e provocare danni.

I dati riguardanti la classe climatica sono riportati nella targhetta dati nel vano interno dell'apparecchio.

Classe climatica	Temperatura ambiente
SN	da 10 a 32 °C
N	da 16 a 32 °C
ST	da 16 a 38 °C
T	da 16 a 43 °C
SN-ST	da 10 a 38 °C
SN-T	da 10 a 43 °C

Se l'apparecchio della classe climatica SN viene messo in funzione con temperature ambiente più basse (fino a +5 °C), se ne garantisce un funzionamento ottimale.

Combinazioni side-by-side



Pericolo di danneggiamento a causa della condensa sulle pareti esterne dell'apparecchio.

In caso di umidità elevata e assenza di ventilazione la condensa può depositarsi sulle pareti esterne dell'apparecchio e causarne la corrosione.

Non montare un apparecchio per il freddo direttamente accanto o sopra altre apparecchiature dello stesso tipo se l'apparecchio per il freddo non è omologato per questa disposizione.

Se si desidera posizionare più apparecchi per il freddo senza riscaldamento integrato l'uno accanto all'altro, occorre rispettare una distanza di almeno 150 mm tra gli apparecchi.

Installazione

Aerazione e sfiato

⚠ Pericolo di incendio e di danni a causa di una aerazione inadeguata. Se l'apparecchio per il freddo non è sufficientemente aerato, il compressore si aziona più spesso e per periodi prolungati. Questo causa un aumento dei consumi energetici e una maggiore temperatura di funzionamento del compressore. Ciò potrebbe danneggiare l'apparecchio per il freddo.

Garantire un'aerazione e una fuoriuscita ottimali dell'aria dall'apparecchio:

Rispettare assolutamente le sezioni di aerazione e sfiato indicate.

Le aperture di ventilazione e sfiato non devono ostruirsi.

Pulire regolarmente le zone di aerazione per rimuovere polvere e sporco.

L'aria sul pannello posteriore dell'apparecchio per il freddo si riscalda. Il mobile d'incasso deve essere realizzato in maniera tale da garantire un'aerazione e uno sfiato perfetti (v. voce "Misure d'incasso" e istruzioni di montaggio).

KFN 7934 D - Sportello fisso

Fissare l'apparecchio per il freddo nella nicchia

⚠ Pericolo di ferirsi o di danneggiare l'apparecchio per il freddo se si ribalta.

L'apparecchio per il freddo è pesante e tende a ribaltarsi in avanti se lo sportello dell'apparecchio è aperto. Tenere lo sportello/gli sportelli dell'apparecchio chiuso/i finché l'apparecchio per il freddo sarà incassato.

È essenziale fissare l'apparecchio per il freddo nella nicchia utilizzando le parti di fissaggio e di contenimento in dotazione, seguendo le istruzioni di montaggio.

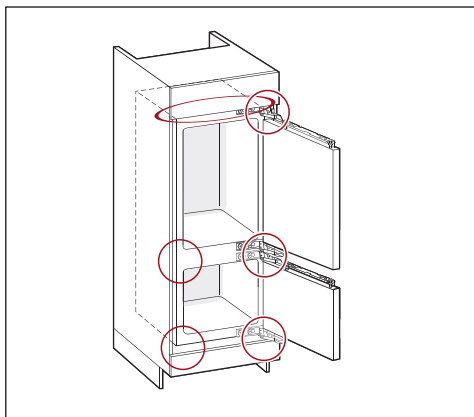

KFN 7934 D (sportello fisso)

i Eseguire l'installazione secondo le istruzioni di montaggio (v. il codice QR).



N° mat. 12 837 110 – KFN 7934 D
(sportello fisso)

Ordinare le istruzioni di montaggio stampate su carta

È possibile ordinare gratuitamente le istruzioni di montaggio stampate su carta presso Miele.

Tutti i dati di contatto di Miele sono disponibili in calce al presente documento. Indicare l'identificativo del modello e il numero di serie che si trovano sulla targhetta dati.

Inversione dell'incernieratura dello sportello

⚠ Pericolo di lesioni e danni a causa del peso elevato dello sportello. Se l'incernieratura dello sportello viene cambiata da una sola persona, aumenta il pericolo di lesioni e danni. Eseguire questa operazione assolutamente con l'aiuto di una seconda persona.

⚠ Pericolo di schiacciamento nella cerniera dello sportello. Nell'area della cerniera è possibile schiacciarsi le dita. Lasciare aperta la cerniera dello sportello e non chiuderla. Non toccare la cerniera dello sportello durante la modifica.

L'inversione dell'incernieratura dello sportello deve essere eseguita secondo le istruzioni di montaggio.

Anta del mobile

Fessurazione orizzontale e verticale

A seconda del tipo di cucina sono determinati lo spessore e il raggio dello spigolo dell'anta del mobile così come la fessurazione tutt'attorno (orizzontale e verticale).

Pertanto osservare assolutamente:

- Fessurazione orizzontale

La fessura tra l'anta del mobile e l'anta sovrastante o sottostante deve essere di almeno 3 mm.

- Fessurazione verticale

Se la fessurazione tra l'anta del mobile dell'apparecchio e il frontale mobile cucina a fianco o la parete laterale è insufficiente, lo sportello dell'apparecchio potrebbe toccare il frontale mobile cucina o la parete laterale al momento dell'apertura.

A seconda dello spessore e del raggio dello spigolo dell'anta del mobile è necessaria una fessurazione individuale.

Tenerne conto nella progettazione della cucina o durante la sostituzione dell'apparecchio, al fine di individuare una soluzione d'incasso adeguata.

Spessore anta mobile A [mm]	Fessurazione X [mm] per diversi raggi dello spigolo B			
	R0	R1	R2	R3
≥16–19	2,5			
20	3	3	2,5	2,5
21	3	3	2,5	2,5
22	4	3,5	3	3

Installazione

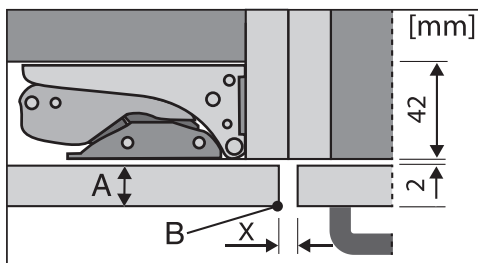

Frontale mobile cucina a fianco

A = Spessore frontale mobile

B = Raggio spigolo

X = Fessurazione

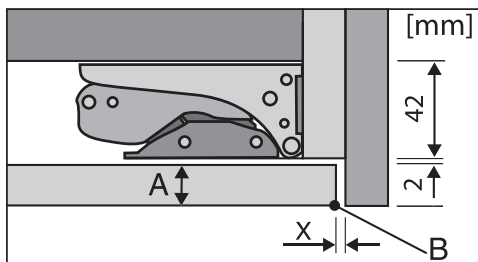

Parete laterale finale

A = Spessore frontale mobile

B = Raggio spigolo

X = Fessurazione

Consiglio: Montare un distanziatore tra il corpo del mobile e la parete laterale. In questo modo si ottiene una fessura di una certa larghezza.

Peso dell'anta

⚠ Pericolo di danneggiare l'apparecchio con un'anta del mobile troppo pesante.

Se un'anta del mobile supera il peso consentito, le cerniere possono rimanere danneggiate e si possono verificare anomalie nel funzionamento.

I pesi massimi consentiti delle ante del mobile in kg sono:

Apparecchio per il freddo	anta superiore del mobile	anta inferiore del mobile
KFN 7934 D	20	19

Dimensioni incasso

Incasso in un armadio a colonna/vista laterale

KFN 7934 D

Tutte le dimensioni sono indicate in mm.

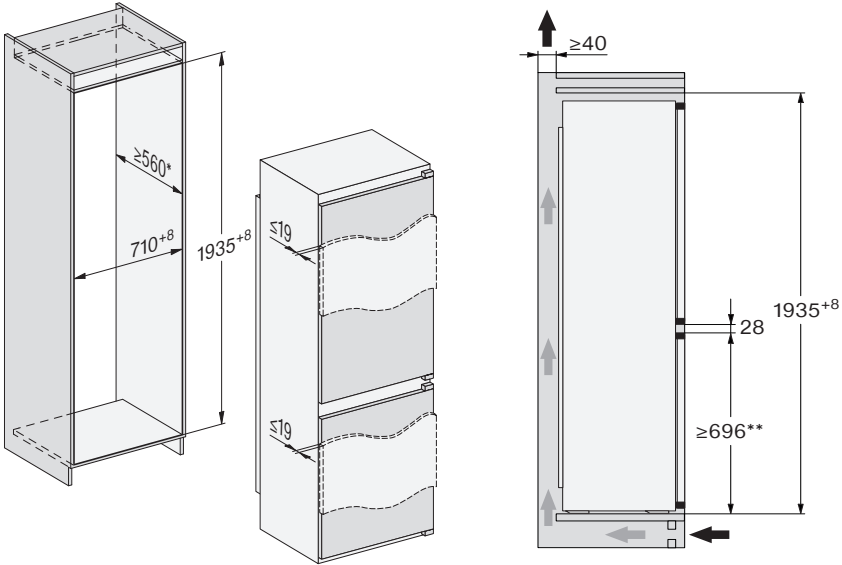

Sportello fisso

* I consumi energetici dichiarati sono stati determinati con una profondità nicchia di 560 mm.

** La gamma Miele dispone di diversi apparecchi per il freddo con posizioni differenti delle fessure. Per aumentare la flessibilità in caso di sostituzione successiva degli apparecchi, si consiglia una distanza compresa tra 696 e 710 mm. La posizione della fessura dello sportello può differire in caso di sostituzione degli apparecchi. Prima di procedere all'incasso, assicurarsi che il mobile sia esattamente conforme alle dimensioni di incasso prescritte. Rispettare assolutamente le sezioni di aerazione e sfiato per garantire il corretto funzionamento dell'apparecchio.

Installazione

KFN 7934 D

Tutte le dimensioni sono indicate in mm.

Rispettare assolutamente le sezioni di aerazione e sfiato per garantire il corretto funzionamento dell'apparecchio.

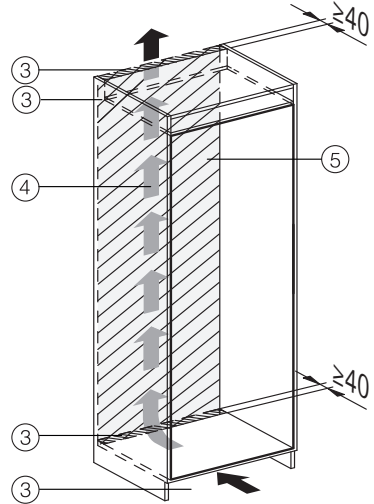
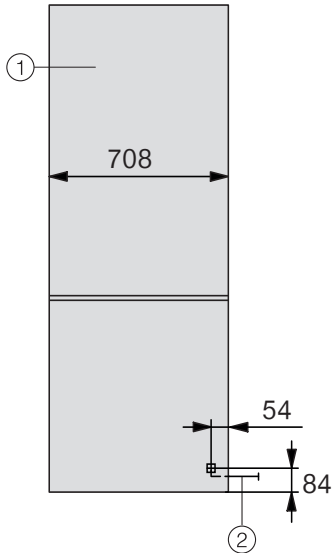

- ① Vista frontale
- ② Cavo di alimentazione elettrica, lunghezza = 2'300 mm
È possibile richiedere all'assistenza tecnica Miele un cavo di alimentazione più lungo.
- ③ Sezione di aerazione min. 200 cm²
- ④ Aerazione
- ⑤ Nessun allacciamento in quest'area

KFN 7913 E - Sportello a trascinamento

Fissare l'apparecchio per il freddo nella nicchia

⚠ Pericolo di ferirsi o di danneggiare l'apparecchio per il freddo se si ribalta.

L'apparecchio per il freddo è pesante e tende a ribaltarsi in avanti se lo sportello dell'apparecchio è aperto.

Tenere lo sportello/gli sportelli dell'apparecchio chiuso/i finché l'apparecchio per il freddo sarà incassato.

È essenziale fissare l'apparecchio per il freddo nella nicchia utilizzando le parti di fissaggio e di contenimento in dotazione, seguendo le istruzioni di montaggio.

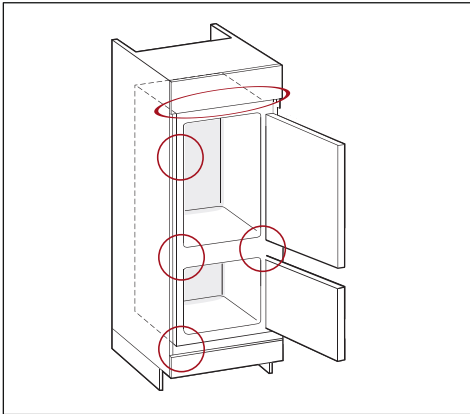

KFN 7913 E (sportello a trascinamento)

i Eseguire l'installazione secondo le istruzioni di montaggio (v. il codice QR).



N° mat. 12 837 080 – KFN 7913 E
(sportello a trascinamento)

Ordinare le istruzioni di montaggio stampate su carta

È possibile ordinare gratuitamente le istruzioni di montaggio stampate su carta presso Miele.

Tutti i dati di contatto di Miele sono disponibili in calce al presente documento. Indicare l'identificativo del modello e il numero di serie che si trovano sulla targhetta dati.

Inversione dell'incernieratura dello sportello

⚠ Pericolo di lesioni e danni a causa del peso elevato dello sportello. Se l'incernieratura dello sportello viene cambiata da una sola persona, aumenta il pericolo di lesioni e danni. Eseguire questa operazione assolutamente con l'aiuto di una seconda persona.

⚠ Pericolo di schiacciamento nella cerniera dello sportello. Nell'area della cerniera è possibile schiacciarsi le dita.

Lasciare aperta la cerniera dello sportello e non chiuderla.

Non toccare la cerniera dello sportello durante la modifica.

L'inversione dell'incernieratura dello sportello deve essere eseguita secondo le istruzioni di montaggio.

Installazione

Dimensioni incasso

Incasso in un armadio a colonna/vista laterale

KFN 7913 E

Tutte le dimensioni sono indicate in mm.

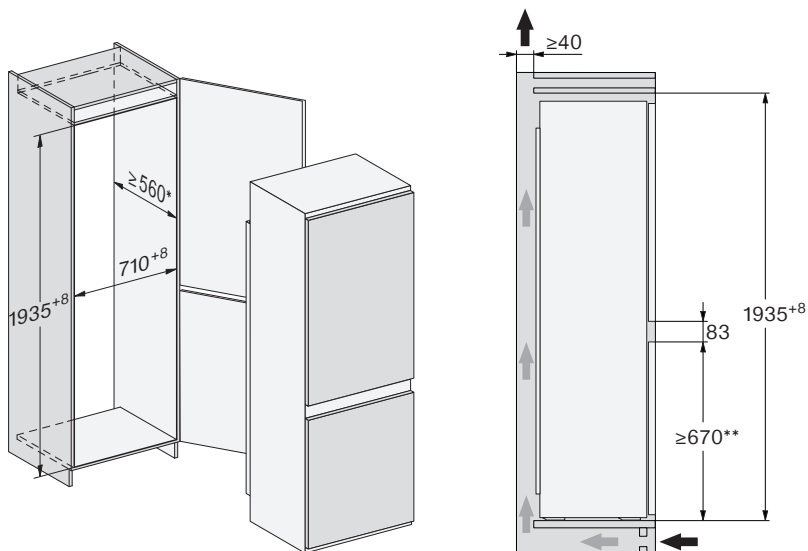

Sportello a trascinamento

* I consumi energetici dichiarati sono stati determinati con una profondità nicchia di 560 mm.

** La gamma Miele dispone di diversi apparecchi per il freddo con posizioni differenti delle fessure. Per aumentare la flessibilità in caso di sostituzione successiva degli apparecchi, si consiglia una distanza compresa tra 670 e 736 mm. La posizione della fessura dello sportello può differire in caso di sostituzione degli apparecchi.

Prima di procedere all'incasso, assicurarsi che il mobile sia esattamente conforme alle dimensioni di incasso prescritte. Rispettare assolutamente le sezioni di aerazione e sfiato per garantire il corretto funzionamento dell'apparecchio.

Allacciamenti, aerazione e sfiato

KFN 7913 E

Tutte le dimensioni sono indicate in mm.

Rispettare assolutamente le sezioni di aerazione e sfiato per garantire il corretto funzionamento dell'apparecchio.

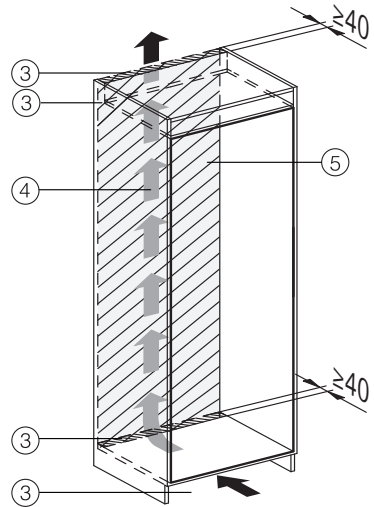
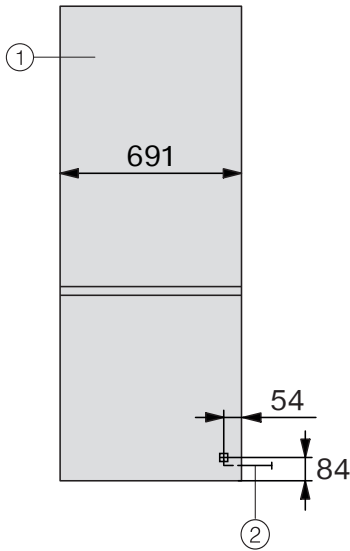

- ① Vista frontale
- ② Cavo di alimentazione elettrica, lunghezza = 2'300 mm
È possibile richiedere all'assistenza tecnica Miele un cavo di alimentazione più lungo.
- ③ Sezione di aerazione min. 200 cm²
- ④ Aerazione
- ⑤ Nessun allacciamento in quest'area

Installazione

Collegamento elettrico

L'apparecchio deve essere collegato esclusivamente con il cavo di alimentazione in dotazione a una presa di sicurezza.

Posizionare l'apparecchio di refrigerazione in modo che la presa risulti accessibile. Se la presa non è accessibile, assicurarsi che al momento dell'installazione sia presente un dispositivo di separazione per ogni polo.

 Pericolo di incendio in caso di surriscaldamento.

Il collegamento dell'apparecchio a prese multiple e prolunghie può causare un sovraccarico dei cavi.

Per motivi di sicurezza non utilizzare prese multiple e prolunghie.

L'impianto elettrico deve essere conforme alle norme vigenti.

Per motivi di sicurezza si consiglia l'uso di un interruttore automatico differenziale (RCD) del tipo  nell'impianto elettrico di casa per l'allacciamento elettrico dell'apparecchio.

Se un cavo di alimentazione elettrica è danneggiato, sostituirlo con un cavo speciale dello stesso tipo (disponibile presso il servizio di assistenza tecnica Miele). Per motivi di sicurezza è necessario che la sostituzione venga effettuata da un tecnico specializzato o dall'assistenza tecnica Miele.

Per l'assorbimento nominale e la protezione vedere le istruzioni d'uso oppure la targhetta di matricola. Confrontare questi dati con i dati del cavo di alimentazione elettrica in loco. In caso di dubbio consultare un elettricista qualificato.

È possibile il funzionamento temporaneo o permanente su un sistema di alimentazione di energia autosufficiente o

non sincronizzato alla rete (ad es. reti autonome, sistemi di backup). Requisito per il funzionamento è che il sistema di alimentazione di energia rispetti le disposizioni della norma EN 50160 o similari.

Le misure di sicurezza previste nell'impianto domestico e in questo prodotto Miele devono essere garantite per la funzionalità e le procedure anche nel funzionamento autonomo o non sincronizzato alla rete, oppure sostituite da misure eguali nell'installazione. Come descritto ad esempio nella pubblicazione attuale della VDE-AR-E 2510-2.

Collegare l'apparecchio

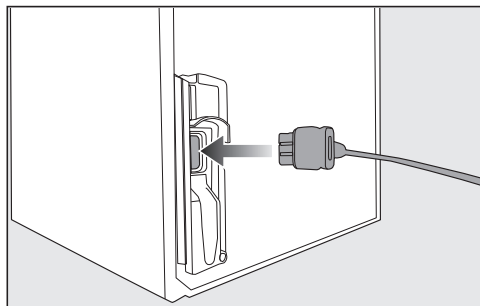

■ Inserire la spina sul retro dell'apparecchio.

Fare attenzione che la spina dell'apparecchio sia agganciata correttamente.

■ Inserire la spina dell'apparecchio nella presa.

L'apparecchio è ora collegato alla rete elettrica.

Presentazione del prodotto

Apparecchio per il freddo KFN 7913 E

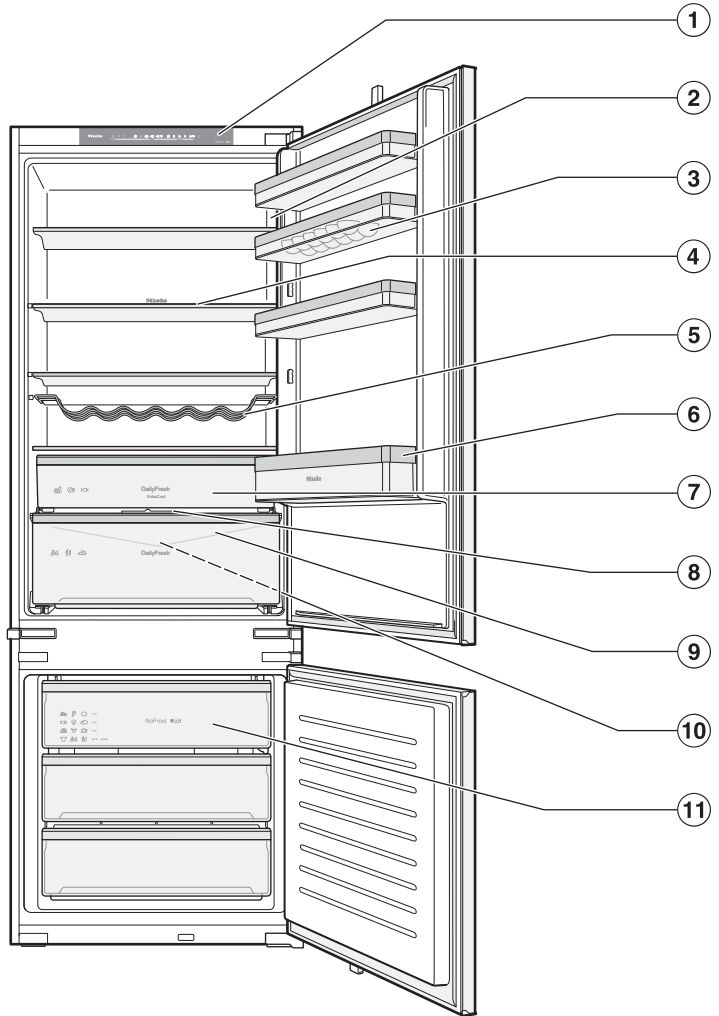

Presentazione del prodotto

- ① Pannello comandi
- ② Balconcino interno dello sportello con portauova
- ③ Luce interna
- ④ Supporto per bottiglie variabile
- ⑤ Ripiano di appoggio
- ⑥ Mensola per bottiglie
- ⑦ Cassetto DailyFresh ExtraCool con temperatura ridotta per alimenti facilmente deperibili
- ⑧ Copertura degli scomparti per la regolazione dell'umidità dell'aria nel cassetto DailyFresh superiore
- ⑨ Canaletta e foro di scolo dell'acqua di sbrinamento:
la condensa depositata defluisce ed evapora automaticamente.
- ⑩ Cassetto DailyFresh per frutta e verdura (con regolazione dell'umidità)
- ⑪ Cassetti congelatore

Presentazione del prodotto

- ① Pannello comandi
- ② Balconcino interno dello sportello con portauova
- ③ Ventola (DynaCool)
- ④ Supporto per bottiglie variabile
- ⑤ Luce interna
- ⑥ Ripiano di appoggio
- ⑦ Mensola per bottiglie
- ⑧ Cassetto DailyFresh ExtraCool con temperatura ridotta per alimenti facilmente deperibili
- ⑨ Copertura degli scomparti per la regolazione dell'umidità dell'aria nel cassetto DailyFresh superiore
- ⑩ Canaletta e foro di scolo dell'acqua di sbrinamento: la condensa depositata defluisce ed evapora automaticamente.
- ⑪ Cassetto DailyFresh per frutta e verdura (con regolazione dell'umidità)
- ⑫ Cassetti congelatore

Presentazione del prodotto

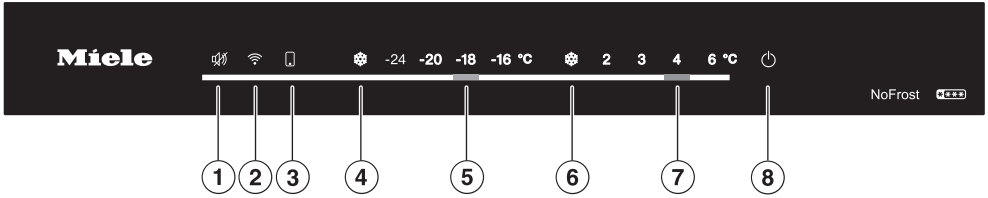

- ① Spegnimento dell'allarme temperatura o sportello
- ② Attivazione e disattivazione della connessione di rete con la rete domestica (WLAN)
- ③ Si accende se sono state effettuate delle impostazioni tramite l'app Miele (Ulteriori informazioni sulle impostazioni possibili sono disponibili nell'app Miele).
- ④ Attivazione e disattivazione della funzione SuperFrost
- ⑤ Impostare la temperatura nel vano congelatore
- ⑥ Attivazione e disattivazione della funzione SuperCool
- ⑦ Impostazione della temperatura nel vano frigorifero
- ⑧ Accensione e spegnimento dell'apparecchio per il freddo (tenere premuto il tasto per 3 secondi)

Presentazione del prodotto

Sicurezza

Allarme temperatura nel vano congelatore

L'apparecchio per il freddo è dotato di un allarme temperatura, affinché la temperatura nel vano congelatore non aumenti inavvertitamente.

Se la temperatura raggiunge un intervallo troppo alto, l'indicatore della temperatura del vano congelatore lampeggia e il LED sotto il tasto  si accende.

Si attiva inoltre un segnale acustico finché non cessa lo stato di allarme o finché il segnale non viene spento in anticipo.

Se all'interno dell'apparecchio la temperatura è troppo alta, ciò dipende dalla temperatura impostata.

L'allarme temperatura può essere attivato nelle seguenti situazioni:

- Si accende l'apparecchio per il freddo e la temperatura diverge troppo da quella impostata.
- Nel vano interno penetra troppa aria calda quando si scelgono e si prelevano gli alimenti surgelati.
- Si congela una notevole quantità di alimenti.
- Si congelano alimenti ancora caldi.

Disattivare il segnale acustico dell'allarme temperatura in anticipo

Prima di disattivare l'allarme temperatura, occorre rilevare la causa dell'allarme e risolverlo.

Se il segnale acustico dovesse disturbare, è possibile disattivarlo in via preventiva.

■ Premere il tasto .

■ Controllare che gli alimenti non abbiano iniziato a scongelarsi o si siano scongelati del tutto. In caso affermativo, consumare gli alimenti o congelarli di nuovo solo dopo averli cotti.

Allarme sportello

L'apparecchio per il freddo è dotato di un allarme sportello che si attiva per evitare inutili consumi di energia elettrica a sportello aperto e proteggere dal caldo gli alimenti conservati.

A seconda di quale dei due sportelli dell'apparecchio rimane aperto per più di 2 minuti, lampeggia l'indicatore della temperatura del vano congelatore o del vano frigorifero. Il LED sotto il tasto  lampeggia.

Si attiva inoltre un segnale acustico di allarme.

 Il periodo fino all'attivazione dell'allarme sportello può essere modificato tramite l'app Miele.

Non appena lo sportello dell'apparecchio viene chiuso, il segnale acustico cessa di suonare e il LED sotto il tasto  si spegne.

Disattivare preventivamente il segnale acustico dell'allarme sportello

Se il segnale acustico dovesse disturbare, è possibile disattivarlo in via preventiva.

■ Premere il tasto .

Il segnale acustico si disattiva. Il LED sotto il tasto  si spegne non appena lo sportello dell'apparecchio viene chiuso.

Se lo sportello non viene chiuso, l'allarme suona nuovamente dopo 2 minuti.

Funzioni dell'apparecchio

SuperCool ❄️

Con la funzione SuperCool ❄️ attiva, il **vano frigorifero** raggiunge rapidamente la temperatura più bassa (in base alla temperatura circostante). L'apparecchio per il freddo funziona a pieno regime e la temperatura si abbassa.

Selezionare la funzione SuperCool ❄️ per raffreddare o refrigerare rapidamente grandi quantità di alimenti freschi o bevande.

La funzione SuperCool ❄️ deve essere attivata **poco prima di introdurre** alimenti o bevande nell'apparecchio.

La funzione SuperCool ❄️ si disattiva automaticamente dopo ca. 6 ore. L'apparecchio raffredda di nuovo a potenza normale.

SuperFrost ❄️

Con la funzione SuperFrost ❄️ attiva, il **vano congelatore** raggiunge rapidamente la temperatura più bassa (in base alla temperatura circostante). L'apparecchio per il freddo funziona a pieno regime e la temperatura si abbassa.

Scegliere la funzione SuperFrost ❄️ prima di congelare alimenti freschi. Con questa funzione gli alimenti vengono congelati in fretta e conservano meglio il loro valore nutritivo, le vitamine, l'aspetto e il sapore.

La funzione SuperFrost ❄️ deve **essere attivata 4–6 ore prima di sistemare** nel congelatore gli alimenti freschi. Se si desidera utilizzare la **massima capacità di congelamento**, attivare la funzione SuperFrost ❄️ **24 ore prima**.

La funzione SuperFrost ❄️ si disattiva automaticamente dopo max. 50 ore. La durata fino alla disattivazione della funzione SuperFrost ❄️ dipende dalla quantità di alimenti freschi conservati.

SuperFrost automatico ❄️

La funzione SuperFrost automatico ❄️ è attivata di serie e può essere disattivata in qualsiasi momento.

Se si introduce una grande quantità di alimenti da congelare (caldi) e la temperatura del vano congelatore aumenta, la funzione SuperFrost ❄️ si attiva **automaticamente** per un certo tempo.

Il LED sotto il tasto SuperFrost ❄️ si accende.

L'ideale è disporre gli alimenti da congelare nella parte destra dei cassetti di congelazione.

Presentazione del prodotto

Modalità Sabbat

Per rispettare le tradizioni religiose, l'apparecchio per il freddo è dotato della modalità Sabbat.

Con la modalità Sabbat attiva, si disattivano temporaneamente:

- l'illuminazione interna all'apertura dello sportello;
- tutti i segnali acustici e ottici;
- tutti i messaggi sul pannello comandi (eccezione: il LED sotto il tasto SuperFrost ❄️ si accende con luminosità ridotta.);
- le funzioni SuperCool, SuperFrost e SuperFrost automatico.

Tutte le altre funzioni attivate precedentemente rimangono attive.

Quando la modalità Sabbat è attiva, non è possibile effettuare impostazioni sull'apparecchio per il freddo.

Modificare la disposizione interna

Rimuovere o spostare i balconcini interni dello sportello/la mensola per bottiglie

Spostare i balconcini interni dello sportello/la mensola per bottiglie nello sportello solo se vuoti.

- Spostarli rispettivamente verso l'alto ed estrarli verso di sé.
- Riposizionare i balconcini interni dello sportello/le mensole per bottiglie dove si desidera.

Rimuovere o spostare i ripiani

I ripiani si possono spostare a seconda delle dimensioni degli alimenti.

- Sollevare il ripiano nella parte anteriore ed estrarlo.
- Inserire il ripiano con il bordo posteriore rivolto verso l'alto nel punto desiderato. Il bordo posteriore deve essere rivolto verso l'alto per evitare che gli alimenti tocchino il pannello posteriore e gelino.

Rimuovere il cassetto DailyFresh ExtraCool

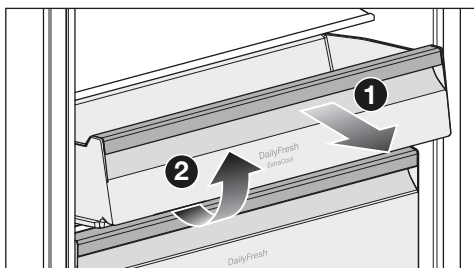

- Estrarre il cassetto DailyFresh ExtraCool fino alla battuta d'arresto ❶ ed estrarlo verso l'alto ❷.

Rimuovere il cassetto DailyFresh

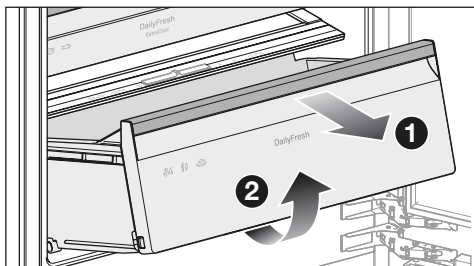

- Rimuovere la mensola per bottiglie dallo sportello dell'apparecchio.
- Estrarre il cassetto DailyFresh fino alla battuta d'arresto ❶ ed estrarlo verso l'alto ❷.

Rimuovere il cassetto di congelazione

- Estrarre il cassetto di congelazione fino alla battuta d'arresto e rimuoverlo verso l'alto.

Spostare il ripiano portabottiglie variabile

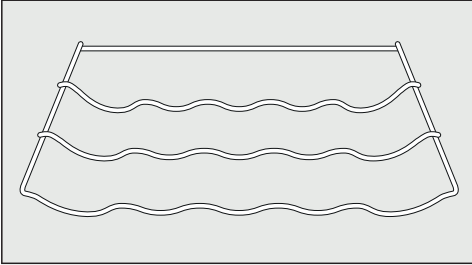

- Sollevare leggermente sul retro il ripiano portabottiglie ed estrarlo frontalmente.
- Riposizionare il ripiano portabottiglie dove si desidera.

Il bordo di battuta posteriore deve essere rivolto verso l'alto per evitare che le bottiglie tocchino il pannello posteriore.

Accessori in dotazione

Spina apparecchio

Portauova

Supporto per bottiglie variabile

Vaschetta per i cubetti di ghiaccio

Accessori acquistabili

Nello shop online, presso l'assistenza tecnica Miele oppure presso il rivenditore specializzato Miele sono disponibili prodotti appositamente progettati per l'apparecchio per il freddo, come ad es. prodotti per la cura dell'apparecchio e accessori.

Utilizzare il seguente codice QR per accedere allo shop online:



Messa in funzione

Al primo avvio

- Rimuovere tutti i materiali d'imballaggio e le pellicole protettive.
- Rimuovere tutti i materiali pubblicitari e gli adesivi dal vano interno dell'apparecchio per il freddo.
- Pulire l'interno dell'elettrodomestico e gli accessori.

Collegare l'apparecchio per il freddo

- Collegare l'apparecchio per il freddo alla rete elettrica, come descritto al capitolo "Installare", voce "Allacciamento elettrico".

L'apparecchio per il freddo si avvia lentamente.



Quindi le temperature preimpostate vengono visualizzate sugli indicatori della temperatura per i vani frigorifero e congelatore.

L'apparecchio per il freddo è ora pronto per il funzionamento.

L'apparecchio per il freddo comincia a raffreddare e l'illuminazione interna si accende aprendo lo sportello.

Aspettare alcune ore prima di sistemare gli alimenti nel vano interno, fino a quando cioè la temperatura è sufficientemente bassa.

Accendere l'apparecchio per il freddo

- Se l'apparecchio per il freddo è stato precedentemente spento con il tasto , premere il tasto  per 3 secondi in modo che i LED del pannello comandi si accendano tutti una volta.

Viene emesso un segnale acustico e le temperature preimpostate si illuminano sull'indicatore della temperatura.

L'apparecchio per il freddo comincia a raffreddare e l'illuminazione interna si accende aprendo lo sportello.

Non appena viene raggiunta la temperatura impostata nel vano congelatore, il LED sotto il tasto  si spegne. L'indicatore della temperatura del vano congelatore rimane acceso e il segnale acustico cessa di suonare.

- Se si desidera spegnere in anticipo il segnale acustico, premere il tasto .

Aspettare alcune ore prima di sistemare gli alimenti nel vano interno, fino a quando cioè la temperatura è sufficientemente bassa. Sistemare gli alimenti nell'apparecchio solo quando è stata raggiunta la temperatura preimpostata.

Sistemare gli alimenti nel vano congelatore solo quando la temperatura in questo vano è sufficientemente bassa (almeno -18 °C).

Dopo l'accensione dell'apparecchio per il freddo, attendere ca. 3 minuti prima di collegarlo in rete. Solo allora l'iniziazione dell'apparecchio per il freddo è completa.

Spegnere l'apparecchio per il freddo

- Premere il tasto  per 3 secondi in modo che tutti i LED del pannello comandi si spengano.

Viene emesso un segnale acustico.

Il raffreddamento e l'illuminazione interna sono spenti.

Notare bene: l'apparecchio per il freddo non è scollegato dalla rete elettrica quando è spento.

In caso di assenza prolungata

Se in caso di assenza prolungata l'apparecchio rimane spento, ma non viene pulito e rimane chiuso, all'interno può formarsi muffa.

Pulire sempre l'apparecchio prima di un'assenza prolungata.

Se l'apparecchio non viene usato per un periodo di tempo prolungato, osservare quanto segue:

- Spegnerne l'apparecchio.
- Estrarre la spina dalla presa o staccare il/i fusibile/i dell'impianto elettrico di casa.
- Per aerare a sufficienza l'apparecchio di refrigerazione e per impedire che si generino cattivi odori, pulirlo e lasciarlo aperto.

Uso

Impostare la temperatura nel vano frigorifero

Consiglio: Nel vano frigorifero è consigliata una temperatura di **4 °C**.

Con un'impostazione della temperatura di 4 °C e una rispettiva igiene si ritarda la proliferazione dei batteri, ad es. salmonella e listeria, che possono causare gravi intossicazioni alimentari.

In pratica, minore è la temperatura impostata, più a lungo si conservano gli alimenti nel vano frigorifero.

- Toccare la temperatura desiderata per il vano frigorifero.

Valori di temperatura impostabili nel vano frigorifero

È possibile impostare la temperatura nel vano frigorifero da **2 °C a 6 °C**.

☞ Tramite l'app Miele è possibile effettuare altre impostazioni per la temperatura del vano frigorifero.

Indicatore della temperatura

L'indicatore della temperatura sul pannello comandi indica sempre la temperatura **desiderata**.

A seconda della temperatura circostante e dell'impostazione, potrebbero essere necessarie alcune ore per raggiungere la temperatura desiderata.

La temperatura del vano frigorifero aumenta:

- in base alla frequenza e alla durata di apertura dello sportello;
- in base alla quantità di alimenti conservati;

- in base alla temperatura iniziale degli alimenti freschi conservati;
- in base a quanto è elevata la temperatura circostante dell'apparecchio per il freddo. L'apparecchio per il freddo è predisposto per una determinata classe climatica (area temperatura ambiente), i cui limiti devono essere rispettati.

Attivare SuperCool ❄

La funzione SuperCool ❄ deve essere attivata poco prima di introdurre alimenti o bevande nell'apparecchio.

- Premere il tasto SuperCool ❄.

Il LED sotto il tasto SuperCool ❄ si accende.

Disattivare SuperCool ❄

La funzione SuperCool ❄ si disattiva automaticamente dopo max. 6 ore.

Per risparmiare energia è possibile disattivare autonomamente la funzione SuperCool ❄ in anticipo, quando gli alimenti o le bevande sono abbastanza freddi.

- Premere il tasto SuperCool ❄.

Il LED sotto il tasto SuperCool ❄ si spegne.

Impostare la temperatura nel vano congelatore

 Rischi per la salute derivanti dal deperimento degli alimenti.

Per congelare alimenti freschi è necessaria una temperatura di **-18 °C**. Si rammenta che una temperatura più alta riduce la durata degli alimenti.

Per congelare e conservare a lungo gli alimenti impostare una temperatura minima di **-18 °C**.

Consiglio: Con una temperatura costante del vano congelatore di **-18 °C** e una rispettiva igiene è possibile sfruttare la durata massima di conservazione degli alimenti ed evitare che si deteriorino.

- Sfiocare la temperatura desiderata per il vano congelatore

Valori temperatura impostabili nel vano congelatore

È possibile impostare la temperatura nel vano congelatore da **-16 °C** a **-24 °C**.

Indicatore della temperatura

L'indicatore della temperatura sul pannello comandi indica sempre la temperatura **desiderata**.

A seconda della temperatura circostante e dell'impostazione, potrebbero essere necessarie alcune ore per raggiungere la temperatura desiderata.

La temperatura nel vano congelatore aumenta:

- in base alla frequenza e alla durata di apertura dello sportello;
- in base alla quantità di alimenti conservati;

- in base alla temperatura iniziale degli alimenti freschi conservati;
- in base a quanto è elevata la temperatura circostante dell'apparecchio per il freddo. L'apparecchio per il freddo è predisposto per una determinata classe climatica (area temperatura ambiente), i cui limiti devono essere rispettati.

Attivare SuperFrost ❄

La funzione SuperFrost ❄ deve essere attivata circa **4–6 ore prima di sistemare** nel congelatore gli alimenti freschi. Se si desidera utilizzare la massima capacità di congelamento, attivare la funzione SuperFrost ❄ 24 ore prima.

Non è necessario attivare la funzione SuperFrost ❄

- se si sistemano alimenti già congelati;
- se si congelano non più di 2 kg di alimenti freschi al giorno.

- Premere il tasto SuperFrost ❄.

Il LED sotto il tasto SuperFrost ❄ si accende.

Disattivare SuperFrost ❄

La funzione SuperFrost ❄ si disattiva automaticamente dopo max. 50 ore.

Per risparmiare energia elettrica è possibile disattivare anticipatamente e autonomamente la funzione SuperFrost ❄, quando gli alimenti raggiungono una temperatura sufficientemente bassa.

- Premere il tasto SuperFrost ❄.

Il LED sotto il tasto SuperFrost ❄ si spegne.

Uso

Annullare SuperFrost automatico ❄️

- Premere il tasto SuperFrost ❄️.

Il LED sotto il tasto SuperFrost ❄️ si spegne.

Attivare SuperFrost automatico ❄️

- Premere il tasto SuperFrost ❄️ per 5 secondi finché non viene emesso un segnale acustico.
- Rilasciare il tasto SuperFrost ❄️.

Vengono emessi due segnali acustici uno dopo l'altro. La funzione SuperFrost automatico ❄️ è attivata.

Disattivare completamente SuperFrost automatico ❄️

- Premere il tasto SuperFrost ❄️ per 5 secondi finché non viene emesso un segnale acustico.
- Rilasciare il tasto SuperFrost ❄️.

Vengono emessi tre segnali acustici uno dopo l'altro. La funzione SuperFrost automatico ❄️ è disattivata.

Conservare gli alimenti nel vano frigorifero

 Pericolo di esplosione a causa di composti gassosi infiammabili.

I composti gassosi infiammabili possono incendiarsi a causa di componenti elettrici.

Non conservare materiali esplosivi e prodotti con gas propellenti (per es. bombolette spray) nell'apparecchio. Le bombolette spray sono riconoscibili dall'indicazione del contenuto o dal simbolo della fiamma. Gas eventualmente in uscita possono incendiarsi a causa di componenti elettrici.

 Pericolo di danneggiare l'apparecchio a causa di alimenti che contengono grassi o olio.

Se nell'apparecchio o nello sportello si sistemano alimenti contenenti grassi o olio, potrebbero verificarsi incrinature nelle superfici in materiale sintetico.

Prestare attenzione affinché il grasso o l'olio in uscita non entrino in contatto con le parti in plastica.

Se la circolazione dell'aria non è sufficiente, si riduce la potenza di raffreddamento e aumentano i consumi di energia elettrica.

Non conservare gli alimenti gli uni troppo vicini agli altri, per consentire una buona circolazione dell'aria.

Diverse aree di raffreddamento

Per la naturale circolazione dell'aria, nel vano frigorifero si creano aree di temperatura differenti.

L'aria fredda è più pesante e scende verso il basso del vano frigorifero. Utilizzare le diverse zone di raffreddamento per conservare gli alimenti.

Area con temperatura più alta

L'area con la temperatura più alta nel vano frigorifero si trova in alto nella zona anteriore e nello sportello. Utilizzare quest'area per conservare burro e formaggio. Il burro non si indurisce e si può quindi spalmare facilmente; il sapore del formaggio rimane inalterato.

Area con la temperatura più bassa

L'area con la temperatura più bassa nel vano frigorifero si trova nel cassetto DailyFresh ExtraCool e sulla parete posteriore.

Con un'impostazione della temperatura di 4 °C e una rispettiva igiene si ritarda la proliferazione dei batteri, ad es. salmonella e listeria, che possono causare gravi intossicazioni alimentari.

Utilizzare pertanto queste aree per conservare alimenti delicati e facilmente deperibili, come ad es.:

- pesce, carne, pollame
- insaccati, piatti pronti
- pietanze o pasticcini all'uovo o alla panna
- pasta fresca, impasti per torte, pizza o quiche
- formaggi e latticini non pastorizzati
- humus, creme spalmabili alle verdure, sostituti vegetali del formaggio fresco

- verdura precotta confezionata
- in generale tutti gli alimenti freschi (la cui data di scadenza si riferisce all'alimento conservato a una temperatura di almeno 4 °C)

Consiglio: Disporre gli alimenti in modo che non tocchino il pannello posteriore del vano frigorifero, altrimenti potrebbero attaccarsi al pannello posteriore.

Indicatore della temperatura per l'area più fredda

L'indicatore della temperatura per l'area più fredda si trova a sinistra o a destra sulla parete laterale interna nell'area più fredda del vano frigorifero. Con l'aiuto dell'indicatore della temperatura, in questa area è possibile controllare la temperatura per gli alimenti delicati e facilmente deperibili. Nell'area più fredda (tra l'indicatore della temperatura e il ripiano sottostante), con la corretta impostazione della temperatura si imposta la temperatura di raffreddamento più bassa, media. Questa temperatura di raffreddamento bassa e un'igiene appropriata ritardano la moltiplicazione di batteri, ad es. di salmonella e listeria, che possono causare gravi intossicazioni alimentari.

Dopo la prima messa in funzione dell'apparecchio, ci possono volere fino a 12 ore finché viene raggiunta la temperatura desiderata.

La spia dell'indicatore della temperatura viene inoltre falsata dall'apertura frequente o lunga dello sportello dell'apparecchio. Aprire lo sportello sempre per breve tempo.

Dopo alcune ore ricontrollare l'indicatore della temperatura.

Uso

Display dell'indicatore della temperatura



Se l'indicatore della temperatura indica la scritta "OK", la temperatura è impostata correttamente. Gli alimenti delicati e facilmente deperibili vengono raffreddati correttamente in questa area.

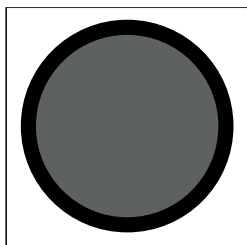

Se l'indicatore della temperatura non indica la scritta "OK", la temperatura è troppo alta. Impostare la temperatura a 4 °C o inferiore.

Se la temperatura circostante è molto variabile, controllare l'indicatore della temperatura con maggiore frequenza. Se necessario, reimpostare la temperatura.

Consiglio: Se dopo ripetuti controlli e un'impostazione più bassa l'indicatore della temperatura non indica "OK", contattare l'assistenza tecnica. L'indicatore della temperatura è danneggiato e la conservazione corretta di alimenti delicati e facilmente deperibili non è garantita a lungo.

Conservare gli alimenti con o senza confezione?

Conservare gli alimenti nel vano frigorifero solo confezionati o ben coperti (nel cassetto DailyFresh vi sono eccezioni). In questo modo si evitano l'assorbimento di odori esterni, la disidratazione degli alimenti e la trasmissione di eventuali germi. Questo vale particolarmente nel caso di alimenti di origine animale. Accertarsi che soprattutto alimenti come carne cruda e pesce non siano a contatto con altri alimenti.

Con un'impostazione corretta della temperatura e la relativa igiene, è possibile allungare notevolmente la conservazione degli alimenti. Si evita quindi di gettare gli alimenti.

Alimenti ricchi di proteine

Attenzione: i cibi più ricchi di proteine si deteriorano più rapidamente. Questo vuol dire, per esempio, che i crostacei vanno a male più rapidamente del pesce mentre il pesce si conserva meno rispetto alla carne.

Cassetto DailyFresh ExtraCool

Il cassetto DailyFresh ExtraCool è adatto in particolare a conservare alimenti facilmente deperibili come:

- pesce fresco e crostacei
- carne, pollame, salumi
- insalate pronte
- prodotti caseari come yogurt, formaggio, panna, quark, ecc.
- Inoltre, nel cassetto DailyFresh ExtraCool è possibile conservare alimenti di ogni tipo, purché **confezionati**.

Nel cassetto DailyFresh ExtraCool è presente una temperatura di circa **0 °C** se nel vano frigorifero è stata impostata una temperatura di **2 °C**. L'umidità dell'aria nel cassetto DailyFresh ExtraCool non è aumentata e non può essere regolata.

La temperatura nel cassetto DailyFresh ExtraCool è di ca. 0 °C (a seconda della temperatura impostata nel vano frigorifero).

Ciò significa che in determinate circostanze si possono raggiungere temperature inferiori allo zero. Gli alimenti possono congelare.

In caso di necessità modificare l'impostazione della temperatura.

Attenzione: i cibi più ricchi di proteine si deteriorano più rapidamente.

Questo vuol dire, per esempio, che i crostacei vanno a male più rapidamente del pesce mentre il pesce si conserva meno rispetto alla carne.

Per motivi igienici questi alimenti vanno conservati **coperti o confezionati**.

Cassetto DailyFresh

Nel cassetto DailyFresh le condizioni di conservazione per frutta e verdura sono ottimali.

Nel cassetto DailyFresh è possibile regolare l'umidità contenuta in modo che possa corrispondere a quella degli alimenti conservati. Una maggiore umidità dell'aria fa sì che l'umidità contenuta negli alimenti venga conservata, impedendo una rapida disidratazione. La temperatura corrisponde all'incirca alla temperatura del vano frigorifero tradizionale.

Ricordarsi che il grado di freschezza dell'alimento è fondamentale per un buon risultato di conservazione.

Modificare l'umidità dell'aria nel cassetto DailyFresh

Il livello di umidità dell'aria nel cassetto DailyFresh dipende sostanzialmente dal tipo e dalla quantità di alimenti conservati se **non sono confezionati**.

Consiglio: In caso di carico **ridotto**, l'umidità dell'aria può risultare troppo bassa. Conviene quindi confezionare gli alimenti in imballaggi ermetici.

Consiglio: Conservare frutta o verdura **tagliata** coperta o confezionata in modo che non si secchi.

Uso

Selezionare Umidità dell'aria non aumentata Δ

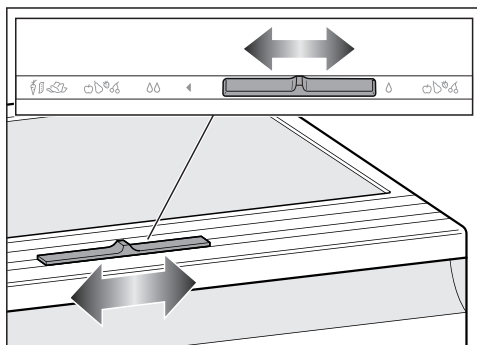

- Spostare la manopola verso destra.

La copertura è aperta e l'umidità dell'aria si riduce Δ .

- Selezionare questa impostazione sostanzialmente in caso di:
 - carico elevato;
 - carico misto;
 - carico composto soprattutto da frutta;
 - umidità dell'aria troppo alta nel cassetto DailyFresh.

Selezionare Umidità dell'aria aumentata $\Delta\Delta$

- Spostare la manopola verso sinistra.

La copertura è chiusa e l'umidità dell'aria rimane nello scomparto $\Delta\Delta$.

- Selezionare questa impostazione in caso di:
 - carico ridotto;
 - carico composto soprattutto da verdura;
 - umidità dell'aria troppo bassa nel cassetto DailyFresh.

Con un'umidità dell'aria aumentata nel cassetto DailyFresh, si può formare un po' di condensa.

Se secondo voi si è formata troppa condensa e gli alimenti vengono compromessi, procedere come segue:

Rimuovere l'acqua di condensa con un panno.

Aprire la copertura dello scomparto, scegliendo la posizione "Umidità dell'aria non aumentata Δ ".

Congelare e conservare gli alimenti freschi

Capacità massima di congelamento

Affinché gli alimenti si congelino rapidamente fino al nucleo, si consiglia di non superare la capacità massima di congelamento. La capacità massima di congelamento entro le 24 ore è riportata sulla targhetta dati "Capacità di congelamento ... kg/24 h".

Prima di sistemare gli alimenti

Se si desidera congelare in casa alimenti, osservare che siano di ottima qualità e soprattutto freschi.

- Per una quantità superiore a 2 kg di alimenti freschi, 6 ore prima di introdurre gli alimenti attivare la funzione SuperFrost ❄️.
- Per una quantità ancora maggiore di alimenti surgelati, attivare la funzione SuperFrost ❄️ 24 ore prima di introdurre gli alimenti.

Gli alimenti surgelati già presenti accumulano così una riserva di freddo.

Disposizione degli alimenti da congelare

Gli alimenti da congelare non devono toccare alimenti già congelati, altrimenti questi ultimi potrebbero scongelarsi.

- Disporre sempre gli alimenti prima nel cassetto di congelazione più basso.
- Le confezioni devono essere asciutte per evitare che congelando gli alimenti si attacchino.

Inserire il cassetto di congelazione sempre fino alla battuta di arresto, affinché l'aria possa circolare senza impedimenti all'interno dell'apparecchio.

Affinché gli alimenti si congelino rapidamente fino al nucleo, non superare le seguenti dimensioni delle confezioni:

- frutta e verdura max. 1 kg
- carne max. 2,5 kg

– Introdurre grandi quantità da congelare

Consiglio: È possibile ampliare in modo flessibile il vano congelatore, ad es. per conservare alimenti più grandi, come tacchini o selvaggina.

- Estrarre dal vano congelatore tutti i cassettei di congelazione.
- Disporre gli alimenti da congelare direttamente sul fondo del vano congelatore.

Dopo aver congelato alimenti freschi

- Disattivare la funzione SuperFrost ❄️.

Preparare cubetti di ghiaccio

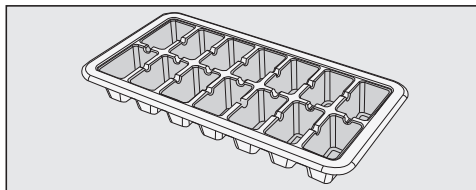

- Riempire la vaschetta dei cubetti di ghiaccio per 3/4 con acqua e posizionarla sul fondo di un cassetto di congelazione.
- Se la vaschetta si attacca, per staccarla servirsi di un oggetto smussato, ad esempio il manico di un cucchiaio.

Consiglio: Per togliere i cubetti di ghiaccio, mettere brevemente la vaschetta sotto l'acqua corrente.

Raffreddare rapidamente le bevande

- Se le bottiglie da raffreddare rapidamente sono riposte nel vano congelatore, toglierle **al più tardi dopo 1 ora**. Le bottiglie possono scoppiare.

Modifica delle impostazioni

Consiglio: ☺) Con l'app Miele è possibile effettuare ulteriori impostazioni sull'apparecchio per il freddo. Ulteriori informazioni a riguardo sono disponibili nell'app Miele.

A tal fine, l'apparecchio per il freddo deve essere collegato in rete e registrato nell'app Miele.

Osservare quanto descritto nel capitolo "Indicazioni sulla sicurezza e avvertenze" delle presenti istruzioni d'uso e di montaggio e assicurarsi che le indicazioni sulla sicurezza vengano rispettate anche quando si utilizza l'apparecchio per il freddo tramite l'app Miele.

Attivare la modalità Sabbat

Quando la modalità Sabbat è attiva, non è possibile effettuare impostazioni sull'apparecchio per il freddo.

- Premere il tasto SuperFrost ❄ per 15 secondi, finché non viene emesso un secondo segnale acustico (il primo viene emesso dopo 5 secondi).

Il LED sotto il tasto SuperFrost ❄ si accende con luminosità ridotta.

Tutti gli altri LED del pannello comandi si spengono. La modalità Sabbat è attivata.

Controllare che tutti gli sportelli siano ben chiusi dato che i segnali di allarme acustici e ottici sono disattivati.

⚠️ Rischi per la salute derivanti dal deperimento degli alimenti.
Poiché una possibile interruzione della corrente elettrica non viene visualizzata mentre è attiva la modalità Sabbat, gli alimenti possono essere esposti a temperature più alte per un certo lasso di tempo. In questo modo, la durata di conservazione degli alimenti si riduce.
Se durante la modalità Sabbat si verifica un'interruzione della corrente, controllare la qualità degli alimenti.

Disattivare la modalità Sabbat

La funzione modalità Sabbat viene disattivata automaticamente dopo ca. 80 ore.

È possibile disattivare anche preventivamente la funzione modalità Sabbat.

- Premere il tasto SuperFrost ❄ per 15 secondi finché non viene emesso un segnale acustico.

I LED delle temperature preimpostate si accendono.

La modalità Sabbat è disattivata.

Miele@home

L'apparecchio è dotato di un modulo WLAN integrato.

Di serie il collegamento in rete è disattivato.

Per l'utilizzo occorre:

- una rete WLAN;
- l'app Miele;
- un account utente Miele. L'account utente si può creare tramite l'app Miele.

La app Miele guida l'utente nel collegamento tra l'apparecchio e la rete domestica WLAN.

Dopo aver collegato l'apparecchio alla rete WLAN, con la app Miele è possibile ad es. eseguire le seguenti azioni:

- Visualizzare le informazioni sullo stato di funzionamento dell'apparecchio.
- Modificare le impostazioni dell'apparecchio.
- Effettuare ulteriori impostazioni sull'apparecchio per il freddo.

Mediante il collegamento dell'apparecchio alla rete WLAN aumentano i consumi energetici anche se l'apparecchio è spento.

Accertarsi che sul luogo di posizionamento dell'apparecchio il segnale della rete WLAN sia sufficientemente forte.

Disponibilità connessione WLAN

La connessione WLAN condivide un'area di frequenza con altri apparecchi (ad es. forni a microonde, giocattoli con telecomando). Si possono quindi verificare errori di connessione temporanei o totali. Pertanto non è garantita una disponibilità costante delle funzioni offerte.

Disponibilità Miele@home

L'uso dell'app Miele dipende dalla disponibilità dei servizi Miele@home nel Vostro paese.

Il servizio Miele@home non è disponibile in tutti i paesi.

Le informazioni relative alla disponibilità sono reperibili sul sito Internet www.miele.com.

App Miele

È possibile scaricare l'app Miele gratuitamente dall'Apple App Store® o da Google Play Store™.



Modifica delle impostazioni

Eeguire Scan & Connect

- Scansionare il QR Code.

Se è stata installata l'app Miele e si possiede un account, si accede direttamente alla connessione in rete.

Se l'app Miele non è ancora stata installata, si apre il collegamento ad Apple App Store® o Google Play Store™.

- Installare l'app Miele e configurare un account.
- Scansionare nuovamente il QR Code.

L'app Miele accompagna l'utente nella configurazione.



Configurare la connessione WLAN per la prima volta

- Premere il tasto  per 2 secondi finché non viene emesso un segnale acustico.

Il simbolo  lampeggia durante la connessione. Il simbolo si accende quando la connessione è completa.

Attivare la connessione WLAN

- Premere il tasto .

Il LED sotto il tasto  si accende.

Disattivare la connessione WLAN

- Premere il tasto .

Il LED sotto il tasto  si spegne.

Resettare la configurazione di rete

Se si verificano problemi di connessione tra l'apparecchio per il freddo e la rete WLAN, è possibile ripristinare la configurazione della rete.

- Tenere premuto il tasto  per 6 secondi finché vengono emessi due segnali acustici.

Il LED sotto il tasto  lampeggia per ca. 1 minuto. Successivamente il LED si spegne.

Tutte le impostazioni effettuate e i valori immessi vengono resettati.

La connessione WLAN è stata disattivata.

Non rimuovere la targhetta dati all'interno dell'apparecchio per il freddo. Sarà necessario consultarla in caso di guasti.

Accertarsi che l'acqua non penetri nei componenti elettrici o nell'illuminazione.

 Pericolo di danneggiamento a causa della penetrazione di umidità. Il vapore di una macchina a vapore può danneggiare la plastica e i componenti elettrici. Non utilizzare macchine a vapore per la pulizia dell'apparecchio per il freddo.

Indicazioni sui prodotti detergenti

All'interno dell'apparecchio utilizzare solo prodotti per la pulizia che non possano compromettere gli alimenti.

Per evitare di danneggiare le superfici, per pulire **evitare** di usare

- detergenti contenenti soda, ammoniaca, acidi o cloruri;
- prodotti anticalcare;
- detergenti abrasivi, (ad es. polveri o latte abrasivi, pietre di pulizia);
- detergenti contenenti solventi;
- prodotti per pulire l'acciaio inossidabile;
- detersivo per lavastoviglie;
- spray per forno;
- detergenti per vetro;
- spugne dure abrasive e spazzole (ad es. spugne per i piatti);
- gomme cancella-sporco;
- raschietti in metallo affilati.

Per la pulizia si consiglia di usare acqua tiepida con un po' di detersivo per piatti.

Operazioni preliminari per la pulizia dell'apparecchio

- Spegnere l'apparecchio.
- Togliere gli alimenti dall'apparecchio e conservarli in un luogo fresco.
- Togliere le parti asportabili e pulirle a parte.

Pulizia e cura

Pulire il vano interno

Pulire regolarmente l'apparecchio, almeno una volta al mese.

Se lo sporco agisce a lungo, in determinate circostanze diventa impossibile eliminarlo.

Le superfici potrebbero cambiare colore o alterarsi.

Rimuovere subito eventuali residui di sporco.

- Pulire il vano interno con un panno di spugna pulito, acqua tiepida e un po' di detersivo per piatti.
- Lavare tutte le parti a mano, **non** in lavastoviglie.
- Sciacquare a fondo le superfici e asciugarle bene con un panno.
- Pulire la canaletta e il foro di scolo dell'acqua di sbrinamento con un bastoncino oppure qualcosa di simile, affinché l'acqua di sbrinamento possa defluire correttamente.

Il cassetto DailyFresh ExtraCool e il coperchio dello scomparto sottostante devono essere prima rimossi per pulire la canaletta e il foro di scolo dell'acqua di sbrinamento.

- Per aerare sufficientemente l'apparecchio per il freddo ed evitare la formazione di cattivi odori, lasciarlo aperto ancora per un po'.

Pulire la canaletta dell'acqua di sbrinamento e il foro di scolo

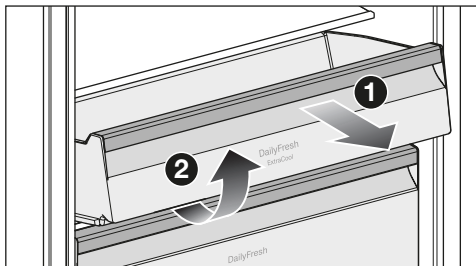

- Estrarre il cassetto DailyFresh ExtraCool fino alla battuta d'arresto ① ed estrarlo verso l'alto ②.
- Rimuovere la mensola per bottiglie dallo sportello dell'apparecchio.
- Estrarre leggermente il cassetto DailyFresh sottostante.
- Sollevare il coperchio dello scomparto sopra il cassetto DailyFresh nella parte anteriore ed estrarre il coperchio dello scomparto fino alla parte anteriore.

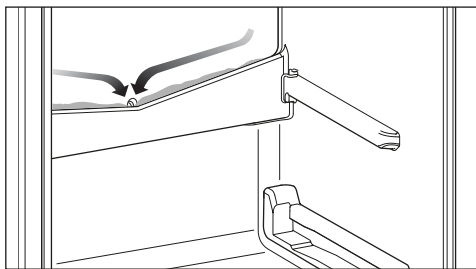

- Pulire la canaletta e il foro di scolo dell'acqua di sbrinamento con un bastoncino oppure qualcosa di simile.
- Inserire nuovamente il coperchio dello scomparto sopra il cassetto DailyFresh.

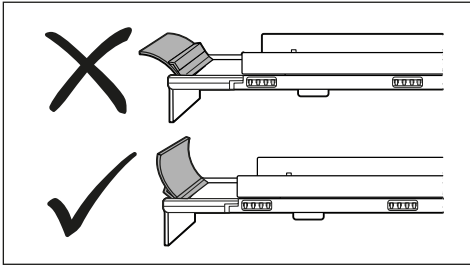

- Assicurarsi che lo spoiler sul coperchio dello scomparto sia posizionato correttamente.
- Inserire nuovamente il cassetto DailyFresh e il cassetto DailyFresh ExtraCool.

Togliere la copertura del cassetto DailyFresh

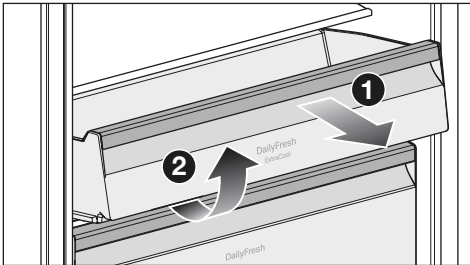

- Estrarre il cassetto DailyFresh ExtraCool fino alla battuta d'arresto ❶ ed estrarlo verso l'alto ❷.
- Rimuovere la mensola per bottiglie dallo sportello dell'apparecchio.
- Estrarre leggermente il cassetto DailyFresh sottostante.
- Sollevare il coperchio dello scomparto sopra il cassetto DailyFresh nella parte anteriore ed estrarre il coperchio dello scomparto fino alla parte anteriore.
- Dopo la pulizia, inserire nuovamente il coperchio dello scomparto sopra il cassetto DailyFresh.

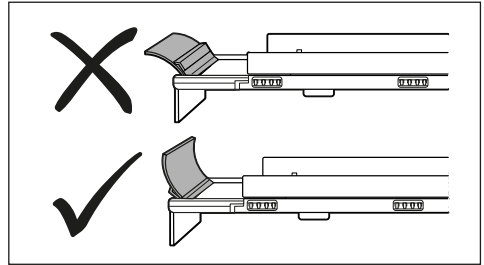

- Assicurarsi che lo spoiler sul coperchio dello scomparto sia posizionato correttamente.
- Inserire nuovamente il cassetto DailyFresh e il cassetto DailyFresh ExtraCool.

Smontare i frontali dei cassettei

I frontali del cassetto DailyFresh e dei cassettei di congelazione possono essere rimossi per pulirli.

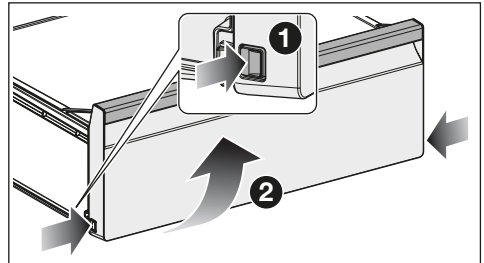

- Premere il meccanismo di sblocco in basso su entrambi i lati del frontale del cassetto.
- Rimuovere il frontale del cassetto ruotandolo in avanti.

Smontare il ripiano di appoggio

- Appoggiarlo su una base morbida (ad es. un canovaccio) sul piano di lavoro.

Pulizia e cura

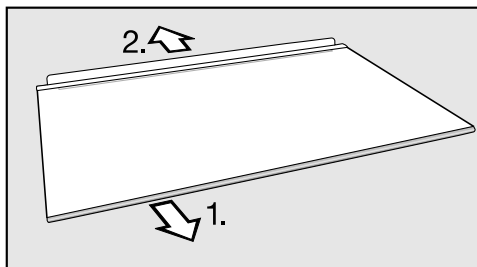

- Prima di procedere alla pulizia, rimuovere dal ripiano il listello decorativo e il listello di protezione posteriore.
1. Rimuovere il listello decorativo partendo da un lato.
 2. Rimuovere il listello di protezione posteriore.
- Dopo la pulizia fissare nuovamente il listello decorativo e il listello di protezione sul ripiano.

Pulire la guarnizione dello sportello

 Pericolo di danneggiamento a causa di una pulizia errata.

La guarnizione dello sportello trattata con oli o grassi può diventare porosa. Non trattare la guarnizione dello sportello con oli o grassi.

- Pulire regolarmente la guarnizione con acqua pulita e asciugarla bene con un panno.

Pulire le aperture di aerazione e sfiato

- Pulire con regolarità le aperture di ventilazione servendosi di un pennello o dell'aspirapolvere (utilizzare ad es. il pennello per mobili per aspirapolvere Miele).

Dopo la pulizia

- Sistemare tutte le parti nell'apparecchio per il freddo.
- Accendere l'apparecchio per il freddo.
- Attivare brevemente la funzione SuperFrost ❄ per far scendere rapidamente la temperatura nel vano congelatore.
- Attivare per un po' la funzione SuperCool ❄ per abbassare più velocemente la temperatura del vano frigorifero.
- Sistemare gli alimenti nel vano frigorifero e chiudere lo sportello.
- Appena la temperatura del vano congelatore è sufficientemente bassa, sistemarvi i cassetti di congelazione con gli alimenti surgelati.
- Disattivare la funzione SuperFrost ❄ non appena il vano congelatore ha raggiunto una temperatura costante di almeno -18 °C.

Sbrinare

Sbrinare il vano frigorifero

Il vano frigorifero si sbrina automaticamente.

Mantenere puliti la canaletta e il foro di scolo dell'acqua di sbrinamento. L'acqua deve poter scorrere liberamente.

Prima di pulire la canaletta, è necessario rimuovere il cassetto DailyFresh e il coperchio dello scomparto sovrastante.

Sbrinare il vano congelatore

L'apparecchio per il freddo è dotato di sistema "NoFrost", grazie al quale il vano congelatore si sbrina automaticamente.

Risoluzione dei problemi

La maggior parte dei guasti può essere risolta in autonomia. In molti casi si può risparmiare tempo e denaro senza bisogno di rivolgersi all'assistenza tecnica.

Accedere al sito www.miele.ch/it/support/customer-assistance per informazioni sulla risoluzione autonoma dei guasti.



Laddove possibile non aprire l'apparecchio fino alla rimozione del guasto per limitare al minimo la perdita di refrigerazione.

Problemi generali con l'apparecchio

Anomalia	Causa e intervento
L'apparecchio per il freddo non raffredda.	L'apparecchio per il freddo non è acceso. ■ Accendere l'apparecchio per il freddo.
	La spina non è inserita correttamente nella presa o la spina dell'apparecchio non è inserita correttamente nella presa dell'apparecchio. ■ Inserire la spina nella presa elettrica e la spina dell'apparecchio nella presa dell'apparecchio.
	L'interruttore principale dell'impianto elettrico di casa è scattato. L'apparecchio per il freddo, la tensione di rete o un altro apparecchio potrebbero essere difettosi. ■ Rivolgersi a un elettricista qualificato o all'assistenza tecnica.
I LED del pannello comandi si accendono, ma l'apparecchio per il freddo non raffredda.	La modalità fiera è attiva. La funzione consente al rivenditore specializzato di presentare l'apparecchio senza attivare il raffreddamento. Per un uso domestico queste impostazioni non sono necessarie. ■ Staccare l'apparecchio per il freddo dalla rete elettrica. ■ Aspettare 2 minuti. ■ Ricollegare l'apparecchio. ■ Tenere premuto il tasto SuperCool ❄️ finché non vengono emessi quattro segnali acustici. ■ Dopo breve tempo verificare se l'apparecchio per il freddo si sta raffreddando.

Risoluzione dei problemi

Anomalia	Causa e intervento
Il compressore si attiva più frequentemente e più a lungo, la temperatura interna dell'apparecchio per il freddo è troppo bassa.	<p>Gli sportelli dell'apparecchio sono stati aperti di frequente. Oppure sono stati conservati grandi quantitativi di alimenti.</p> <ul style="list-style-type: none">■ Aprire quindi gli sportelli solo se indispensabile e per il più breve tempo possibile.
	<p>Gli sportelli dell'apparecchio non si chiudono completamente. La temperatura all'interno dell'apparecchio per il freddo si abbassa.</p> <ul style="list-style-type: none">■ Controllare la posizione degli sportelli dell'apparecchio e, se necessario, regolare gli sportelli con le viti delle cerniere.
	<p>Gli sportelli non sono chiusi correttamente. Qualora si fosse già formato uno spesso strato di ghiaccio, si riduce la potenza refrigerante e aumentano i consumi energetici.</p> <ul style="list-style-type: none">■ Chiudere sempre completamente gli sportelli dell'apparecchio.■ Se necessario, sbrinare l'apparecchio per il freddo e pulirlo.
	<p>La temperatura circostante è troppo elevata. Più è alta la temperatura circostante, più a lungo rimane in funzione il compressore.</p> <ul style="list-style-type: none">■ Attenersi alle indicazioni del cap. "Installazione", voce "Luogo di installazione".
	<p>Le aperture di ventilazione sono ostruite o impolverate.</p> <ul style="list-style-type: none">■ Non coprire le aperture di ventilazione.■ Togliere regolarmente la polvere dalle aperture di ventilazione.
	<p>Per gli elettrodomestici da incasso: l'apparecchio per il freddo non è stato incassato correttamente nella nicchia.</p> <ul style="list-style-type: none">■ Montare l'apparecchio in base alle istruzioni di montaggio.

Risoluzione dei problemi

Anomalia	Causa e intervento
La temperatura nell'apparecchio per il freddo è troppo bassa.	<p>È stata impostata una temperatura troppo bassa nell'apparecchio per il freddo.</p> <ul style="list-style-type: none"> ■ Correggere l'impostazione della temperatura.
	<p>La funzione SuperCool è ancora attiva.</p> <ul style="list-style-type: none"> ■ Per risparmiare energia elettrica, disattivare autonomamente la funzione SuperCool in anticipo.
	<p>La funzione SuperFrost è ancora attiva.</p> <ul style="list-style-type: none"> ■ Per risparmiare energia elettrica, disattivare in anticipo la funzione SuperFrost.
La temperatura nell'apparecchio per il freddo è troppo alta. Gli alimenti surgelati (a seconda del modello) potrebbero scongelarsi.	<p>Non si tratta di un errore. La temperatura impostata è troppo alta.</p> <ul style="list-style-type: none"> ■ Correggere l'impostazione della temperatura. ■ Controllare ancora la temperatura dopo 24 ore.
	<p>Non è stata raggiunta la temperatura circostante impostata per l'apparecchio per il freddo. Il compressore si attiva più raramente se la temperatura circostante è troppo bassa. La temperatura all'interno dell'apparecchio per il freddo aumenta.</p> <ul style="list-style-type: none"> ■ Attenersi alle indicazioni del cap. "Installazione", voce "Luogo di installazione". ■ Aumentare la temperatura circostante.
La temperatura nell'apparecchio per il freddo differisce troppo da quella impostata.	<p>Sono possibili diverse cause.</p> <ul style="list-style-type: none"> ■ Spegnerne l'apparecchio per il freddo. ■ Riaccendere l'apparecchio per il freddo dopo ca. 5 minuti. <p>Se la temperatura è troppo alta, ricontrollarla dopo un paio d'ore.</p> <p>Se la temperatura è troppo bassa, ricontrollarla il giorno successivo.</p>
Non è possibile comandare l'apparecchio per il freddo.	<p>L'apparecchio per il freddo è stato collegato alla WLAN e sta scaricando un update del software in background. L'apparecchio per il freddo non può essere utilizzato durante l'installazione dell'update del software. Questo non influisce sul raffreddamento dell'apparecchio per il freddo.</p> <ul style="list-style-type: none"> ■ Attendere che l'update del software sia stato completamente installato. Questo processo può richiedere fino a 30 minuti. Non staccare mai la spina dell'apparecchio per il freddo.

Risoluzione dei problemi

Anomalia	Causa e intervento
L'indicatore della temperatura lampeggia. Il LED sotto il tasto  del pannello comandi si accende. Si attiva inoltre un segnale acustico di allarme.	<p>Uno sportello dell'apparecchio è rimasto aperto per oltre 2 minuti circa.</p> <ul style="list-style-type: none"> ■ Chiudere lo sportello dell'apparecchio.
I prodotti surgelati si sono attaccati formando un blocco unico.	<p>Le confezioni dei surgelati non erano asciutte al momento di metterle nel congelatore.</p> <ul style="list-style-type: none"> ■ Separare le diverse confezioni servendosi di un oggetto smussato, ad es. il manico di un cucchiaino.
L'area intorno al vano congelatore è calda.	<p>Nessun guasto! Il riscaldamento impedisce la formazione di acqua di condensa nell'area della guarnizione dello sportello.</p>
Non è possibile aprire lo sportello del congelatore più volte di seguito.	<p>Nessun guasto. A causa del risucchio che si verifica quando si chiude lo sportello, è necessario aspettare ca. 1 minuto per poterlo aprire senza sforzo.</p>
L'apparecchio è ricoperto di brina/ghiaccio oppure all'interno si forma acqua di condensa. Lo sportello non si chiude correttamente.	<p>La guarnizione dello sportello è fuoriuscita dalla scanalatura.</p> <ul style="list-style-type: none"> ■ Verificare che la guarnizione sportello si trovi correttamente nella scanalatura.
	<p>La guarnizione dello sportello è danneggiata.</p> <ul style="list-style-type: none"> ■ Controllare se la guarnizione dello sportello è danneggiata.
La guarnizione dello sportello è danneggiata o deve essere sostituita.	<p>Si può sostituire la guarnizione sportello senza attrezzi.</p> <ul style="list-style-type: none"> ■ Sostituire la guarnizione sportello. L'accessorio è reperibile presso i rivenditori specializzati o presso il servizio di assistenza tecnica.
I LED del pannello comandi non si accendono.	<p>Le cause possono essere diverse.</p> <ul style="list-style-type: none"> ■ Contattare l'assistenza tecnica.

Risoluzione dei problemi

Anomalia	Causa e intervento
Si è verificata un'interruzione della corrente.	<p>Durante un'interruzione della corrente, la temperatura dell'apparecchio per il freddo aumenta. Il tempo di conservazione si riduce e la qualità degli alimenti viene compromessa.</p> <ul style="list-style-type: none">■ Tenere l'apparecchio per il freddo possibilmente chiuso durante un'interruzione della corrente elettrica e non conservare altri alimenti.■ Controllare la qualità degli alimenti dopo l'interruzione della corrente.■ A seconda della temperatura, controllare che gli alimenti non abbiano iniziato a scongelarsi o si siano scongelati del tutto. In questo caso, consumare gli alimenti o ricongelarli solo dopo averli cotti.■ In caso di dubbi, gettare gli alimenti che hanno iniziato a scongelarsi.

Illuminazione interna

 Pericolo di scossa elettrica per la presenza di cavi esposti.



Rimuovendo il coprilampada, è possibile venire a contatto con parti che conducono corrente.

Non rimuovere il coprilampada. L'illuminazione a LED deve essere sostituita e riparata solo dall'assistenza tecnica.

 Pericolo di ferirsi con l'illuminazione a LED.

Questa illuminazione corrisponde al gruppo di rischio RG 2. Se la copertura è difettosa, si può compromettere la vista.

In caso di coprilampada difettoso, non osservare la luce da vicino con strumenti ottici (una lente di ingrandimento o simili).

Anomalia	Causa e intervento
<p>L'illuminazione interna non funziona o è troppo debole.</p>	<p>L'apparecchio per il freddo non è acceso.</p> <ul style="list-style-type: none"> ■ Accendere l'apparecchio per il freddo.
	<p>La funzione Modalità Sabbat è attivata.</p> <ul style="list-style-type: none"> ■ Premere il tasto SuperFrost  per 15 secondi finché non viene emesso un segnale acustico. <p>La funzione Modalità Sabbat è disattivata e i LED delle temperature preimpostate si accendono.</p>
	<p>L'illuminazione interna è stata regolata tramite l'app Miele.</p> <ul style="list-style-type: none"> ■  Riportare l'illuminazione interna alla massima luminosità tramite l'app Miele. ■ In alternativa, contattare l'assistenza tecnica.

Risoluzione dei problemi

Cause dei rumori

Nel corso del funzionamento l'apparecchio causa diversi rumori.
Con potenza di raffreddamento ridotta, l'apparecchio funziona a risparmio energetico, ma più a lungo. Il volume è più basso.
Con potenza di raffreddamento elevata, gli alimenti si raffreddano rapidamente. Il volume è più alto.

Rumori normali	Quali sono le cause dei rumori?
Sibilo, fischio	Il refrigerante viene iniettato nel circuito refrigerante.
Crepitio, gorgoglio, mormorio	Il refrigerante scorre nei tubi.
Ronzio	L'apparecchio raffredda.
Clic	Il termostato spegne o accende il compressore.
Fruscio, brusio	Il ventilatore è in funzione. L'apriporta automatico (a seconda del modello) apre o chiude lo sportello dell'apparecchio.
Scricchiolio	Il materiale nell'apparecchio per il freddo si dilata.
Crepitio	Le valvole o gli sportellini sono attivi.
Segnale acustico (apparecchi per il freddo con serbatoio acqua)	L'acqua viene pompata dal serbatoio.
Risucchio (apparecchi con ammortizzatore di chiusura dello sportello)	Lo sportello dell'apparecchio con ammortizzatore di chiusura viene aperto o chiuso.

Tenere presente che i rumori del compressore e del flusso nel circuito refrigerante non si possono evitare.

Risoluzione dei problemi

Rumori	Causa e intervento
Vibrazioni, strepitii, tintinnii	<p>L'apparecchio per il freddo non è in piano. Sistemare correttamente l'apparecchio per il freddo, servendosi di una livella a bolla d'aria. A tale scopo utilizzare i piedini di regolazione (a seconda del modello) al di sotto dell'apparecchio per il freddo.</p> <p>Elettrodomestici da incasso: in una nicchia da incasso a partire da 140 cm, inserire le guide di stabilizzazione allegate sul lato inferiore della base dell'apparecchio.</p>
	<p>L'apparecchio per il freddo tocca mobili o apparecchiature vicine. Spostare l'apparecchio per il freddo.</p>
	<p>Cassetti, cesti o ripiani traballano o sono rimasti incastrati. Controllare le parti mobili estraibili ed eventualmente reinserirle.</p>
	<p>Bottiglie o recipienti si toccano. Distanziarli tra loro leggermente.</p>
	<p>Il fissacavo (a seconda del modello) si trova ancora sulla parete posteriore. Rimuovere il fissacavo.</p>

Assistenza tecnica

Nel sito www.miele.com/service sono disponibili informazioni sulla risoluzione autonoma dei guasti e sui pezzi di ricambio Miele.

Contatti in caso di guasti

Se non è possibile eliminare il guasto, contattare ad es. il rivenditore specializzato Miele o l'assistenza tecnica Miele.

È possibile prenotare online l'assistenza tecnica Miele sul sito www.miele.com/service.

I contatti dell'assistenza tecnica Miele si trovano in fondo al presente documento.

L'assistenza tecnica necessita dell'identificativo del modello e del numero di serie (fabbr./SN/n.). Entrambi i dati sono riportati sulla targhetta dati all'interno dell'apparecchio oppure, a seconda del modello, nella modalità di impostazione sotto le informazioni **i**.

Banca dati EPREL

Dal 1° marzo 2021 le informazioni relative all'etichettatura energetica e alle specifiche per la progettazione ecocompatibile sono contenute nella banca dati prodotti (EPREL). Al seguente link <https://eprel.ec.europa.eu/> è disponibile la banca dati dei prodotti. Verrà richiesto di immettere l'identificativo del modello.

L'identificativo del modello è riportato sulla targhetta dati all'interno dell'apparecchio oppure, a seconda del modello, nella modalità impostazioni sotto le informazioni **i**.

Miele		
E-Nr.: xxxxxxxxxxx / XX	FD: XXXX	XXxxxxxxxxx Z-Nr.: XXXXXX
Type / Тур / Тип	XXXXXXXXXX	XXXXXXXXXXXXXXXXXXXX
REFRIGERATOR / KÜHLSCHRANK / ХОЛДИЛЬНИК		
Class/Klasse/Kласс: SN-T		
total volume / Gesamtvolumen / Общий объем		
Fridge comp. / Kühlfach / Холодильное отделение		
Chill comp. / Kaltlagerfach / Объем нулевой камеры		
Refrigeration load / Verdichter / Нагрузка при охлаждении		
Defrost heater load / Abtauheizung / Нагрузка тена для разморозки		
Refrigerant / Kältemittel / Хладагент R600a		
Fridge comp. / Kühlfach / Холодильное отделение		

Garanzia

La durata della garanzia è di 2 anni.

Ulteriori informazioni sono contenute nelle condizioni di garanzia allegate.

Dichiarazione di conformità

Miele dichiara che questo frigo-congelatore è conforme alla direttiva 2014/53/UE.

Il testo completo della dichiarazione di conformità UE è disponibile ai seguenti indirizzi internet:

- Prodotti, download alla pagina www.miele.ch/it
- Assistenza, richiesta di informazioni, istruzioni d'uso, alla pagina <https://miele.ch/manual> indicando nome del prodotto o numero di serie

Banda di frequenza del modulo WLAN	2,4000–2,4835 GHz
------------------------------------	-------------------

Potenza di trasmissione massima del modulo WLAN	< 100 mW
---	----------

Diritti d'autore e licenze

Per l'uso e la gestione del modulo di comunicazione, Miele utilizza software propri o di terzi non soggetti ad una cosiddetta condizione di licenza Open Source. Questi software/componenti software sono protetti dal diritto d'autore. I diritti derivanti dal diritto d'autore di Miele e di terzi vanno rispettati.

Inoltre, il modulo di comunicazione integrato nell'apparecchio contiene componenti software che vengono trasmessi alle condizioni di licenza Open Source. È possibile consultare i componenti Open Source, i rispettivi avvisi di copyright, le copie delle condizioni di licenza di volta in volta in vigore, nonché eventuali ulteriori informazioni, in locale tramite IP mediante un web browser ([http\[s\]://<indirizzo ip>/Licenses](http[s]://<indirizzo ip>/Licenses)). Le disposizioni in materia di responsabilità e garanzia ivi contenute delle condizioni di licenza Open Source si intendono valide soltanto in rapporto ai titolari dei rispettivi diritti.

Miele AG

Limmatstrasse 4
8957 Spreitenbach

Miele SA

Sous-Riette 23
1023 Crissier

Tel. 0848 848 048
www.miele.ch/contact

www.miele.ch

KFN 7913 ..., KFN 7934 ...

it-CH

M.-Nr. 12 895 050 / 01 / 002