

















Brugsanvisning Køleskab



Læs venligst denne brugs- og monteringsanvisning inden opstilling, installation og ibrugtagning. Herved beskyttes personer, og skader på produktet undgås.

Indhold

Råd om sikkerhed og advarsler	5
Miljøbeskyttelse	16
Installation	17
Opstillingssted.....	17
Side-by-side-kombinationer	18
Klimaklasse	19
Ventilation	19
Køkkenskabsfront	20
Horisontalt og vertikalt spaltemål	20
Køkkenskabsfrontens vægt	21
Indbygningsmål.....	22
Indbygning i et højskab/set fra siden	22
Tilslutninger og ventilation.....	23
Dørens åbningsvinkel reduceres	24
Dørens fjederkraft indstilles.....	24
Eltilslutning.....	25
Sådan spares der energi	27
Beskrivelse af køle-/fryseskabet	28
Startdisplay	30
Betjeningsmåde	30
Indstillings-mode 	31
Køle-/fryseskabet indrettes	33
Hylde med finjustering flyttes.....	33
Hylde med finjustering flyttes.....	33
Hylde/flaskehylde flyttes	33
Æggebakker klipses på.....	34
Flaskeholder flyttes eller tages ud.....	34
Hylde/hylde med lys flyttes.....	34
Delt hylde flyttes.....	35
Delt hylde flyttes.....	35
Flaskehylde flyttes	35
Anvendelse af flaskehylde i skillepladen	36
Sorteringsboks tages ud og sættes i igen	36
Adapteren til bagepladen sættes i	36
Lugtfiler flyttes	37
Ekstra tilbehør.....	37

Køle-/fryseskabet tændes og slukkes	39
Inden første brug	39
Køle-/fryseskabet tilsluttes	39
Vandbeholderen til forstøveren fyldes og sættes ind	39
Køle-/fryseskabet tændes	39
Køle-/fryseskabet slukkes	39
Ved opmærksom på følgende ved længere fravær	40
Korrekt temperatur	41
Temperaturdisplay	42
Indstilling af temperatur	42
Mulige indstillinger:	42
Anvendelse af Superkøl	43
Yderligere indstillinger	44
Forklaringer til de forskellige indstillinger	44
Party-mode 	44
Holiday-mode 	44
Låsefunktion  /  tilkobles	45
Sabbat-mode 	45
Information om Sabbat-mode 	46
Ændring af tidsrum indtil døralarmen lyder 	46
Miele@home	47
Lydstyrken for alarm- og signallyde  /  ændres	49
Displayets lysstyrke  ændres	49
Demo-mode  frakobles	49
Indstillinger stilles tilbage til standardindstilling 	50
Informationer 	50
Indikator for udskiftning af lugtfilter 	50
Rengørings-mode 	50
Opbevaring af madvarer i køleskabet	52
Forskellige køleområder	52
Ikke egnet til opbevaring i kølezone	53
Råd om indkøb af madvarer	53
Korrekt opbevaring af madvarer	54
Opbevaring af madvarer i PerfectFresh Active-zonen	55
PerfectFresh Active-zone	55
Skuffe med høj fugtighedsgrad	55
Forstøver (humidifier )	57
Skuffe med lav fugtighedsgrad	58
Afrimning	60

Indhold

Rengøring og vedligeholdelse	61
Rengøringsmidler	61
Køle-/fryseskabet forberedes til rengøring	62
Rengøring af det indvendige rum	62
Rengøring af tilbehør i hånden eller i opvaskemaskine	63
Tilbehør tages ud og skilles ad til rengøring.....	63
Tætningslisten i døren rengøres	69
Ventilationsåbninger rengøres	69
Efter rengøring	69
Småfejl udbedres	70
Støjårsager	78
Service / Garanti	80
Kontakt i tilfælde af fejl	80
EPREL- database.....	80
Miele Service	80
Konformitetserklæring	84
Ophavsrettigheder og licenser	85

Råd om sikkerhed og advarsler

Dette køle-/fryseskab opfylder de foreskrevne sikkerhedsbestemmelser. U hensigtsmæssig brug kan dog medføre skader på personer og ting.

Læs venligst den medfølgende brugs- og monteringsanvisning grundigt, inden køle-/fryseskabet tages i brug. Den indeholder vigtige anvisninger om indbygning, sikkerhed, brug og vedligeholdelse. Herved beskyttes personer, og skader på køle-/fryseskabet undgås.

I overensstemmelse med norm IEC 60335-1 gør Miele udtrykkeligt opmærksom på, at alle tilgængelige informationer om installation af køle-/fryseskabet samt råd om sikkerhed og advarsler ubetinget skal læses og følges.

Miele kan ikke gøres ansvarlig for skader, der er opstået, fordi disse anvisninger ikke er blevet fulgt.

Gem venligst brugs- og monteringsanvisningen, og giv den videre til en eventuel senere ejer.

Råd om sikkerhed og advarsler

Retningslinjer vedrørende brugen

- ▶ Køle-/fryseskabet er beregnet til anvendelse i en almindelig husholdning og på husholdningslignende opstillingssteder som fx
 - butikker, kontorer og lignende arbejdspladser
 - landbrugsbedrifter
 - til kundebrug på hoteller, moteller, pensionater o.l.Køle-/fryseskabet er ikke beregnet til udendørs brug.
- ▶ Brug kun køle-/fryseskabet til køling og opbevaring af madvarer. Al anden anvendelse er på egen risiko.
- ▶ Køle-/fryseskabet er ikke egnet til opbevaring og køling af medikamenter, blodplasma, laboratoriepræparater eller lignende stoffer eller produkter, der hører ind under medicindirektivet. Forkert anvendelse af køle-/fryseskabet kan medføre, at de opbevarede varer får skader eller bliver fordærvet. Desuden er køle-/fryseskabet ikke egnet til anvendelse på opstillingssteder, hvor der er fare for eksplosion. Miele hæfter ikke for skader, der er opstået på grund af forkert brug eller betjening.
- ▶ Personer (inkl. børn), der på grund af begrænsninger i fysisk eller psykisk formåen eller på grund af manglende erfaring eller uvidenhed ikke er i stand til at betjene køle-/fryseskabet sikkert, må ikke anvende det uden opsyn. Disse personer må kun anvende køle-/fryseskabet uden opsyn, hvis de er informeret om dets funktioner, så de kan betjene det sikkert, og hvis de forstår de farer, der kan opstå ved forkert betjening.

Børn i huset

- ▶ Børn under 8 år skal holdes væk fra køle-/fryseskabet, medmindre der holdes konstant opsyn med dem.
- ▶ Børn på 8 år eller derover må kun bruge køle-/fryseskabet uden opsyn, hvis de er informeret om dets funktioner, så de kan betjene det sikkert, og hvis de forstår de farer, der kan opstå ved forkert betjening.
- ▶ Børn må ikke rengøre eller vedligeholde køle-/fryseskabet uden opsyn.
- ▶ Hold altid øje med børn, der opholder sig i nærheden af køle-/fryseskabet. Lad dem aldrig lege med køle-/fryseskabet.
- ▶ Risiko for kvælning! Børn kan under leg vikle sig ind i emballagemateriale (fx folier) eller trække det over hovedet og blive kvalt. Opbevar emballagedele uden for børns rækkevidde.

Råd om sikkerhed og advarsler

Teknisk sikkerhed

► Kølemiddelkredsløbet er kontrolleret for tæthed. Køle-/fryseskabet overholder de relevante sikkerhedsbestemmelser samt de gældende EU-retningslinjer.



► Advarsel: Brandfare/brændbare materialer. Dette symbol findes på kompressoren og gør opmærksom på brændbare materialer. Fjern ikke dette mærkat.

Det indeholdte kølemiddel (oplysninger på typeskiltet) er miljøvenligt, men brandfarligt.

Anvendelse af dette miljøvenlige kølemiddel fører til delvis forhøjelse af driftslydene. Ud over lyde fra kompressoren kan der forekomme strømningslyde fra hele kølekredsløbet. Dette kan desværre ikke undgås, men har ingen indflydelse på køle-/fryseskabets funktion.

Sørg for, at ingen dele i kølekredsløbet bliver beskadiget under transport og ved indbygning/opstilling af køle-/fryseskabet. Sprøjtning af kølemiddel kan forårsage øjenskader, og kølemiddel, der slipper ud, kan antænde.

Ved beskadigelser:

- Undgå alle former for åben ild.
 - Afbryd strømmen til køle-/fryseskabet.
 - Sørg for udluftning i nogle minutter af rummet, hvor køle-/fryseskabet står.
 - Kontakt Miele Service (kontaktinformation findes på omslaget).
- Jo mere kølemiddel, der er i køle-/fryseskabet, desto større skal det rum være, hvori det opstilles. I tilfælde af lækage kan der i små rum dannes en brændbar gas-/luftblanding. Rummet skal være min 1 m³ pr. 8 g kølemiddel. Mængden af kølemiddel står på typeskiltet indvendigt i køle-/fryseskabet.

Råd om sikkerhed og advarsler

- ▶ De tilslutningsdata (sikring, frekvens, spænding), der er angivet på køle-/fryseskabets typeskilt, skal ubetinget stemme overens med de eksisterende forhold på opstillingsstedet, så der ikke opstår skader på køle-/fryseskabet. Kontroller dette før tilslutning. I tvivlstilfælde bør man kontakte en elinstallatør.
- ▶ Køle-/fryseskabets elektriske sikkerhed kan kun garanteres, når der er etableret forskriftsmæssig jordforbindelse. Denne grundlæggende sikkerhedsforanstaltning skal være i orden. I tvivlstilfælde bør elinstallationen kontrolleres af en fagmand.
- ▶ Midlertidig eller permanent tilslutning til et selvforsynende eller ikke-netværkssynkront energiforsyningssystem (såsom stand-alone netværkssystemer, backup-systemer) er mulig. Forudsætning for tilslutning er, at energiforsyningssystemet opfylder kravene i EN 50160 eller tilsvarende. Beskyttelsesforanstaltningerne i husinstallationen og i Miele-produktet skal også sikres med hensyn til deres funktion og driftsform ved tilslutning til stand-alone netværkssystemer eller ved ikke-netværkssynkron drift, eller de skal erstattes af tilsvarende foranstaltninger i installationen. Som eksempelvis beskrevet i den aktuelle version af VDE-AR-E 2510-2.
- ▶ Hvis den medfølgende tilslutningsledning er beskadiget, skal nettilslutningsledningen udskiftes med en original reservedel for at undgå fare for brugeren. Kun ved brug af originale reservedele kan Miele garantere, at sikkerhedskravene er opfyldt.
- ▶ Multistikdåser og forlængerledninger giver ikke den nødvendige sikkerhed (risiko for brand) og bør derfor ikke anvendes ved tilslutning af køle-/fryseskabet.
- ▶ Hvis de spændingsførende dele eller nettilslutningsledningen udsættes for fugt, kan der opstå kortslutning. Opstil derfor ikke køle-/fryseskabet i områder med fugt eller vandsprøjt (fx garager, vaskekældre etc.).
- ▶ Dette køle-/fryseskab må ikke anvendes på ikke-stationære opstillingssteder (fx skibe).

Råd om sikkerhed og advarsler

- ▶ Et beskadiget køle-/fryseskab kan betyde fare for sikkerheden. Kontroller derfor køle-/fryseskabet for synlige skader, inden det opstilles. Tag aldrig et beskadiget køle-/fryseskab i brug.
- ▶ Brug kun køle-/fryseskabet i indbygget tilstand af hensyn til sikkerheden.
- ▶ Køle-/fryseskabet skal være afbrudt fra elnettet under installation, vedligeholdelse og reparation. Det er kun afbrudt fra elnettet, når en af følgende betingelser er opfyldt:
 - sikringerne i installationen er slået fra, eller
 - skruesikringerne i installationen er skruet helt ud, eller
 - stikket er trukket ud. Træk ikke i ledningen på tilslutningsledninger med netstik, men i stikket, når køle-/fryseskabet skal afbrydes fra elnettet.
- ▶ Installation, vedligeholdelse og reparation foretaget af ukyndige kan medføre betydelig risiko for brugeren. Installation, vedligeholdelse og reparation bør kun udføres af uddannede fagfolk.
- ▶ Reparation af køle-/fryseskabet inden garantiens udløb bør kun foretages af Miele Service, da eventuelle efterfølgende skader ellers ikke er omfattet af Miele's garanti.
- ▶ Defekte dele må kun udskiftes med originale Miele-reservedele. Kun med disse dele kan Miele garantere, at sikkerhedskravene opfyldes i fuldt omfang.
- ▶ Dette køle-/fryseskab er på grund af specielle krav (fx mht. temperatur, fugtighed, kemisk resistens, slidstyrke og vibration) udstyret med en speciel pære. Pæren må kun anvendes til det påtænkte formål. Pæren er ikke egnet til oplysning af rum. Af sikkerhedsmæssige grunde må udskiftning kun foretages af Miele Service eller en anden uddannet fagmand. Køle-/fryseskabet indeholder flere lyskilder, som min. er energiklasse F.

Installation

- ▶ Følg ubetinget vedlagte monteringsanvisning ved installation af køle-/fryseskabet.
- ▶ Bær altid beskyttelseshandsker ved transport og indbygning af køle-/fryseskabet.
- ▶ Vær to personer om at opstille køle-/fryseskabet.
- ▶ Hængslingssiden ændres (om nødvendigt) iht. vedlagte monteringsanvisning.
- ▶ Indbyg kun køle-/fryseskabet i et stabilt, retvinklet og vandret indbygningsskab, der står på et vandret og plant gulv.

Råd om sikkerhed og advarsler

Den daglige brug

- ▶ Køle-/fryseskabet er beregnet til en bestemt klimaklasse (omgivelsestemperaturområde), hvis grænser absolut skal overholdes. Klimaklassen står på typeskiltet inde i køle-/fryseskabet. En lavere omgivelsestemperatur medfører, at kompressoren står stille i længere tid, så køle-/fryseskabet ikke kan opretholde den nødvendige temperatur.
- ▶ Ventilationsåbningerne må ikke tildækkes. Hvis dette sker, er der ikke sikret tilstrækkelig ventilation, hvorved energiforbruget øges, og skader på komponenter ikke kan udelukkes.
- ▶ Hvis der opbevares fedt- eller olieholdige madvarer i køle-/fryseskabet eller i skabsdøren, skal man sørge for, at eventuelt fedt eller olie, der løber ud, ikke kommer i berøring med køle-/fryseskabets plastdele. Der kan opstå spændingsrevner i plastbelægningen.
- ▶ Brand- og eksplosionsfare. Opbevar aldrig eksplosive stoffer eller produkter med brændbare drivgasser (fx spraydåser) i køle-/fryseskabet! Antændelige gasblandinger kan forårsage brandfare pga. de elektriske komponenter.
- ▶ Risiko for eksplosion. Brug aldrig elektriske apparater i køle-/fryseskabet (fx til fremstilling af softice). Det kan forårsage gnistdannelse.
- ▶ Der kan være risiko for madforgiftning ved at spise madvarer, der har ligget for længe i køle-/fryseskabet. Hvor længe madvarerne kan opbevares i køle-/fryseskabet afhænger af mange faktorer, som fx hvor friske de er, og af kvaliteten samt af temperaturen i køle-/fryseskabet. Vær opmærksom på fødevarerproducenternes opbevaringsanvisninger og datomærkning!

Tilbehør og reservedele

- ▶ Anvend udelukkende originalt Miele-tilbehør. Hvis andre dele monteres, bortfalder reklamationsretten, garantien og/eller produktansvaret.
- ▶ Miele yder op til 15 års leveringsgaranti, men min. 10 år på funktionsbærende reservedele efter produktionsophør af køle-/fryseskabet.

Rengøring og vedligeholdelse

- ▶ Brug ikke olie eller fedt på dørlisten. Det gør den med tiden porøs.
- ▶ Brug aldrig et damprengøringsapparat til rengøring og afrimning af køle-/fryseskabet. Dampen kan trænge ind til de spændingsførende dele og medføre kortslutning.
- ▶ Spidse eller skarpe genstande kan beskadige køleelementerne, så køle-/fryseskabet ikke kan anvendes. Brug derfor aldrig spidse eller skarpe genstande til at
 - fjerne rim eller is med
 - løsne fastfrosne isbakker eller madvarer med.
- ▶ Brug aldrig en elektrisk varmekilde eller stearinlys til optøning. Plastdelene kan blive beskadiget.
- ▶ Brug ikke optøningsspray eller midler til afisning, da de kan danne eksplosive gasser, indeholde opløsnings- eller drivmidler, der er skadelige for plastdelene, eller være sundhedsskadelige.

Råd om sikkerhed og advarsler

Transport

- ▶ Transporter altid køle-/fryseskabet opretstående og i emballagen for at undgå beskadigelse.
- ▶ Risiko for at komme til skade og for beskadigelse. Transporter køle-/fryseskabet med hjælp fra en anden person, da det er meget tungt.

Bortskaffelse af et gammelt køle-/fryseskab

- ▶ Børn kan under leg lukke sig inde i køle-/fryseskabet og blive kvalt.
 - Demonter dørene på køle-/fryseskabet.
 - Tag skufferne ud.
 - Lad hylderne blive i køle-/fryseskabet, så børn ikke let kan kravle ind.
 - Gør låsen på det gamle køle-/fryseskab ubrugelig. Hermed forhindres, at legende børn kan spærre sig inde og komme i livsfare.
- ▶ Fare for elektrisk stød!
 - Klip stikket af tilslutningsledningen.
 - Klip tilslutningsledningen af det gamle produkt.
- ▶ Bortskaf alt separat fra det kasserede produkt.
- ▶ Under og efter bortskaffelse skal du sørge for, at køle-/fryseskabet ikke er placeret i nærheden af benzin eller andre brændbare gasser og væsker.
- ▶ Brandfare på grund af udtrængende olie eller kølemiddel!
Kølemidlet og olien er brændfarlige. Udtrængende kølemiddel eller olie kan antændes, hvis koncentrationen er høj nok, og den kommer i kontakt med en ekstern varmekilde.
Ved bortskaffelse skal det sikres, at kølekredsløbet ikke er beskadiget for at undgå ukontrolleret udslip af kølemiddel (se information på typeskiltet) og olie.
- ▶ Kølemiddel kan ved uheld forårsage øjenskader! Sørg derfor for ikke at beskadige dele af kølesystemet, fx ved at

Råd om sikkerhed og advarsler

- stikke hul på kølemiddelkanalerne
- knække rørene
- kradse overfladebelægningen af.

Symbol på kompressoren (afhængig af model)

Denne advarsel er kun relevant ved genanvendelse af dele. Ved normal brug af køle-/fryseskabet er der ingen risiko.



- ▶ Olien i kompressoren kan være livsfarlig, hvis den sluges eller kommer i luftvejene.

Bortskaffelse af emballagen

Emballagen er udformet til håndtering af produktet og beskytter det mod transportkader. Emballagematerialerne er valgt ud fra miljø- og affaldstekniske hensyn og kan generelt genbruges.

Genbrug af emballagematerialerne sparer råstoffer og mindsker affaldsproblemerne. Brug materialespecifikke indsamlings- og returneringsmuligheder for genbrugsmaterialer.

Bortskaffelse af det gamle produkt

Gamle elektriske og elektroniske produkter indeholder stadig værdifulde materialer. De indeholder imidlertid også bestemte stoffer, blandinger og komponenter, som er nødvendige for deres funktion og sikkerhed. Hvis disse bortskaffes sammen med husholdningsaffaldet eller behandles forkert, kan de skade den menneskelige sundhed og miljøet. Bortskaf derfor ikke det gamle produkt med husholdningsaffaldet.



Sørg for, at dit køle-/fryseskab ikke bliver beskadiget under transporten til bortskaffelsesstedet.

Det sikres således, at kølemidlet i kølekredsløbet og olien i kompressoren ikke kan sive ud.

Aflever i stedet for det gamle produkt på nærmeste officielle opsamlingssted for elektriske og elektroniske produkter eller på kommunens genbrugsstation. Det er kundens eget ansvar at sørge for at fjerne eventuelle personrelaterede data fra det produkt, der skal bortskaffes. Du er lovmæssigt forpligtet til at fjerne brugte batterier og akkumulatorer, der ikke er fast indkapslet i produktet, samt pærer, der kan fjernes uden at blive ødelagt. Aflever disse på et opsamlingssted/genbrugsstationen, hvor de kan indleveres uden omkostninger. Sørg for, at det gamle produkt opbevares utilgængeligt for børn, indtil det fjernes.

Opstillingssted

 Risiko for beskadigelse og tilskædekømt, hvis køle-/fryseskabet tipper.

Køle-/fryseskabet er meget tungt og har tendens til at vippe forover, når døren er åben.

Hold køle-/fryseskabets dør(e) lukket, indtil køle-/fryseskabet er indbygget. Køle-/fryseskabet skal sikres i indbygningsnichen iht. brugs- og monteringsanvisningen.

 Fare for brand og beskadigelse på grund af varmeafgivende produkter. Varmeafgivende produkter kan antændes og sætte ild til køle-/fryseskabet.

Køle-/fryseskabet må ikke indbygges under en kogeplade.

 Risiko for brand og beskadigelse på grund af åbne flammer. Åbne flammer kan sætte køle-/fryseskabet i brand.

Undgå åbne flammer, fx lys, i nærheden af køle-/fryseskabet.

Et tørt og godt ventileret rum er velegnet.

 Fare for beskadigelse på grund af høj luftfugtighed.

Ved høj luftfugtighed kan der dannes kondensat på køle-/fryseskabets ydervægge.

Dette kondensvand kan medføre korrosion på ydervæggene.

For at forebygge dette anbefales det at opstille køle-/fryseskabet i et tørt rum med aircondition og/eller rum med tilstrækkelig ventilation.

Kontroller efter opstilling, at køle-/fryseskabets dør(e) kan lukkes rigtigt, og at køle-/fryseskabet er opstillet iht. anvisningerne. De anførte ventilationsåbninger-/arealer skal overholdes.

Vær ved opstilling af køle-/fryseskabet opmærksom på, at dets energiforbrug øges, hvis det opstilles lige ved siden af en radiator, et komfur, en ovn eller en anden varmekilde. Opstil det heller ikke et sted, hvor det udsættes for direkte sol.

Jo højere rumtemperaturen er, desto længere tid kører kompressoren, og desto højere bliver energiforbruget.

Installation

Vær desuden opmærksom på følgende ved indbygning af køle-/fryseskabet:

- Stikkontakten skal være let tilgængelig og bør ikke være anbragt på bagsiden.
- Netstikket og netledningen må ikke berøre køle-/fryseskabets bagside, da de ellers kan blive beskadiget af køle-/fryseskabets vibrationer.
- Heller ikke andre produkter må tilsluttes ved hjælp af stikkontakter i området bag dette køle-/fryseskab.
- Sørg ved opstilling af køle-/fryseskabet for, at nettilslutningsledningen ikke er i klemme eller beskadiget.
- Stikdåser eller fordelerslister samt andre elektroniske enheder (fx halogentransformere) må ikke anbringes og anvendes i området bag køle-/fryseskabet.
- Gulvet på opstillingsstedet skal være plant og lige og skal have samme højde som det omkringliggende gulv.

rate indbygningsnicher. Spørg Miele-forhandleren, hvilke kombinationer dette køle-/fryseskab kan indgå i.

Side-by-side-kombinationer

 Fare for beskadigelse på grund af kondensat på køle-/fryseskabets ydervægge.

Ved høj luftfugtighed kan der dannes kondensat på køle-/fryseskabets ydervægge, som kan medføre korrosion.

Opstil principielt ikke et køle-/fryseskab ved siden af eller oven på andre modeller.

Undtagelse: Dit køle-/fryseskab kan opstilles ved siden af et andet køle-/fryseskab med integreret opvarmning i sepa-

Klimaklasse

Køle-/fryseskabet er beregnet til en bestemt klimaklasse (omgivelsestemperaturområde), hvis grænser absolut skal overholdes. Klimaklassen står på typeskiltet inde i køle-/fryseskabet.

Klimaklasse	Omgivelsestemperatur
SN	10 til 32 °C
N	16 til 32 °C
ST	16 til 38 °C
T	16 til 43 °C
SN-ST	10 til 38 °C
SN-T	10 til 43 °C

Ved en lavere omgivelsestemperatur står kompressoren længere tid stille. Det kan give højere temperaturer i køleskabet og give følgeskader.

Ventilation

 Fare for brand og beskadigelse på grund af utilstrækkelig ventilation.

Hvis køle-/fryseskabet ikke ventileres tilstrækkeligt, går kompressoren oftere i gang og kører i en længere periode. Dette medfører øget energiforbrug og højere kompressor-driftstemperatur, hvorved kompressoren kan blive beskadiget.

Sørg for tilstrækkelig ventilation omkring køle-/fryseskabet.

Overhold altid de angivne ventilationsåbninger-/arealer.

Ventilationsåbningerne-/arealerne må ikke tildækkes eller lukkes.

Desuden skal de jævnligt rengøres for støv.

Luften på bagsiden af køle-/fryseskabet opvarmes. Derfor skal der sørges for god ventilation ved indbygning i indbygningsskabet (se afsnittet Indbygningsmål og vedlagte monteringsanvisning).

Installation

Køkkenskabsfront

Horisontalt og vertikalt spaltemål

Køkkenskabsfrontens tykkelse og kantaradius samt spaltemålet hele vejen rundt (horisontal og vertikal spalte) er fastlagt afhængigt af køkkendesign.

Vær derfor opmærksom på:

– Horisontalt spaltemål

Spalten mellem køkkenskabsfronten og skabsdøren over eller under den skal være min. 3 mm.

– Vertikalt spaltemål

Hvis spaltemålet mellem køle-/fryseskabets køkkenskabsfront og fronten på naboskabet i hængslingssiden eller den afsluttende sidevange er for lille, kan der ved åbning af køle-/fryseskabets dør ske sammenstød med naboskabets front/sidevangen.

Det nødvendige spaltemål afhænger af køkkenskabsfrontens tykkelse og kantradius.

Vær opmærksom på dette ved planlægning af køkkenet eller ved udskiftning af køle-/fryseskabet, så indbygningsløsningen beregnes rigtigt.

Køkkenskabsfrontens tykkelse A [mm]	Spaltemål X [mm] til forskellige kantradier B			
	R0	R1,2	R2	R3
≥16 - 19	Min. 3			
20	5	4	4	3,5
21	5,5	5	4,5	4
22	6,5	6	5,5	5

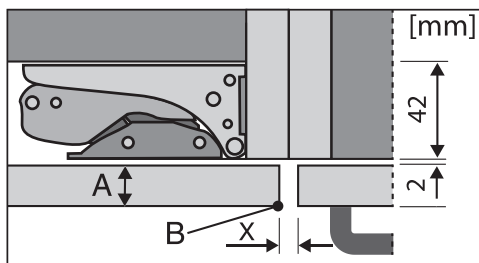

Front på naboskab

A = Køkkenskabsfrontens tykkelse

B = Kantradius

X = Spaltemål

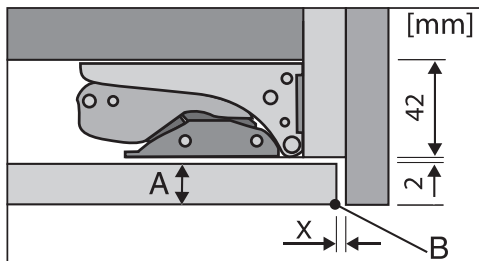

Afsluttende sidevange

A = Køkkenskabsfrontens tykkelse

B = Kantradius

X = Spaltemål

Tip: Monter et afstandslje mellem indbygningsskabet og sidevangen. Herved opnås en spalte med passende bredde.

Køkkenskabsfrontens vægt

 Fare for beskadigelse på grund af for tung køkkenskabsfront.

Monterede køkkenskabsfronter, der overskrider den maksimalt tilladte vægt, kan forårsage beskadigelser på hængslerne, hvilket bl.a. kan medføre funktionsforstyrrelser!

Inden montering af køkkenskabsfronten skal man sikre sig, at den maks. tilladte vægt på køkkenskabsfronten ikke overskrides.

Køkkenskabsfrontens vægt må maks. være:

Køle-/fryseskab	kg
K 7377 ...	19
K 7477 ...	21
K 7777 ...	26

Installation

Indbygningsmål

Indbygning i et højskab/set fra siden

Alle mål er angivet i mm.

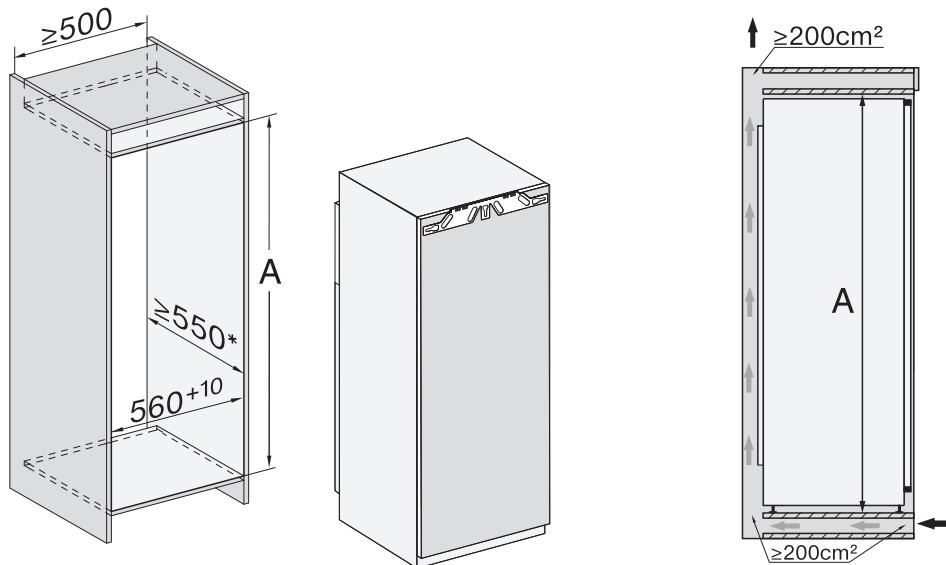

* Det deklarerede energiforbrug er beregnet ved en nichedybde på 560 mm. Køle-/fryseskabet er fuldt funktionsdygtigt ved en nichedybde på 550 mm, men har et smule højere energiforbrug.

Sørg for, at indbygningskabet svarer præcist til de opgivne indbygningsmål, inden køle-/fryseskabet indbygges.

	Nichehøjde A
K 7377 ...	1.220 – 1.236
K 7477 ...	1.397 – 1.413
K 7777 ...	1.772 – 1.788

Tilslutninger og ventilation

Alle mål er angivet i mm.

De anførte ventilationsarealer skal ubetinget overholdes for at sikre, at køle-/fryseskabet fungerer korrekt.

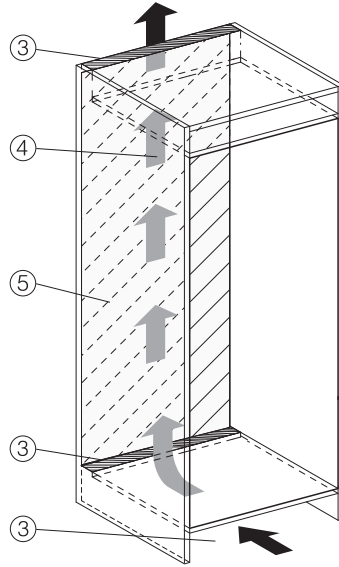
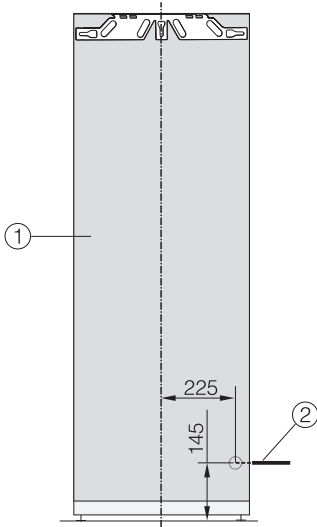

- ① Set forfra
- ② Tilslutningsledning, længde = 2.200 mm
En længere tilslutningsledning kan købes ved henvendelse til Miele Kundecenter (kontaktinformation findes på omslaget).
- ③ Ventilationsudskæring min. 200 cm²
- ④ Ventilation
- ⑤ Ingen tilslutning i dette område

Installation

Dørens åbningsvinkel reduceres

Dørhængslerne er ved levering indstillet således, at køle-/fryseskabets dør kan åbnes helt.

Hvis dørens åbningsvinkel skal reduceres til ca. 90°, kan dette indstilles via hængslerne.

Der skal monteres stifter til begrænsning af døråbningsvinklen, inden køle-/fryseskabet indbygges.

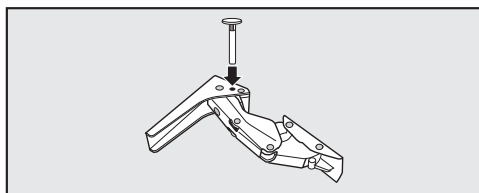

- Sæt de medfølgende stifter til begrænsning af døråbningsvinklen ned i hængslerne oppefra.

Døråbningsvinklen er nu reduceret til ca. 90°.

Dørens fjederkraft indstilles

Gælder for køle-/fryseskabe med en højde på 1.220 mm:
Det er muligt at åbne døren blidt ved at øge trækraften.

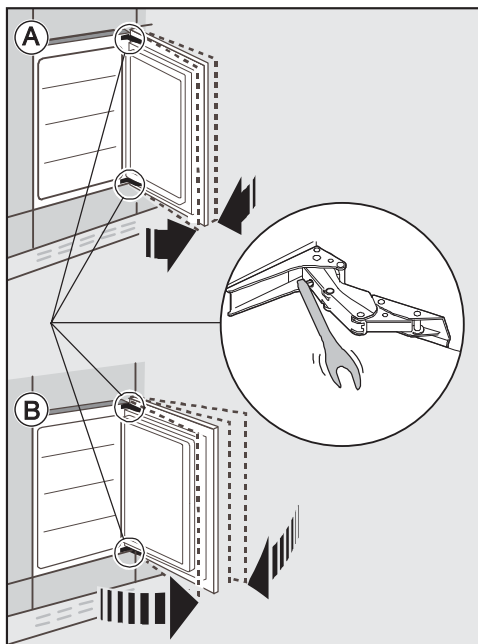

Ⓐ Døren skal ikke kunne åbnes så meget:

- Drej unbrakonøglen i urets retning.

Hængslet er nu strammet mere, og døren kan ikke længere så nemt åbnes helt.

Ⓑ Døren må gerne kunne åbnes helt:

- Drej unbrakonøglen imod urets retning.

Hængslet er nu strammet mindre, hvorved døren nemmere kan åbnes.

Eltilslutning

Køle-/fryseskabet leveres med et stik godkendt i EU, som dog ikke må anvendes i en dansk installation, da køle-/fryseskabet derved ikke jordforbindes iht. Stærkstrømsbekendtgørelsen. Udskiftning til dansk stik skal foretages af en uddannet fagmand. Alternativt kan der anvendes en adapter til overgang mellem Schuko-stikprop og dansk jordings-system. En sådan kan købes ved henvendelse til vores kundecenter (kontaktinformation findes på omslaget).

Opstil køle-/fryseskabet, så stikkontakten er frit tilgængelig. Hvis stikkontakten ikke er frit tilgængelig, skal produktet kunne afbrydes på gruppeafbryderen.

 Brandfare på grund af overopvarmning.

Hvis køle-/fryseskabet anvendes med stikdåser eller forlængerledninger kan det medføre overbelastning af ledningerne.

Af sikkerhedsgrunde må der ikke anvendes stikdåser eller forlængerledning.

Den elektriske montering skal foretages af en uddannet fagmand i henhold til Stærkstrømsbekendtgørelsen.

Af sikkerhedsårsager anbefaler vi, at der anvendes et HPFI-relæ af typen  i husinstallationen til eltilslutning af køle-/fryseskabet.

En beskadiget tilslutningsledning må kun udskiftes med en speciel tilslutningsledning af samme type (kan købes ved henvendelse til vores kundecenter). Af sikkerhedsmæssige grunde må ledningen kun udskiftes af Miele Service eller en anden uddannet fagmand.

Nominal effekt og sikring fremgår af denne brugsanvisning eller typeskiltet. Sammenlign disse oplysninger med dataene for eltilslutning på opstillingsstedet. I tvivlstilfælde bør man kontakte en uddannet el-fagmand.

Forbigående eller permanent tilslutning til et selvforsynende eller ikke-netværks-synkront energiforsyningssystem (såsom stand-alone netværkssystemer, backup-systemer) er mulig. Forudsætning for tilslutning er, at energiforsyningssystemet opfylder kravene i EN 50160 eller tilsvarende.

Beskyttelsesforanstaltningerne i husinstallationen og i Miele-produktet skal også sikres med hensyn til deres funktion og driftsform ved tilslutning til stand-alone netværkssystemer eller ved ikke-netværkssynkron drift, eller de skal erstattes af tilsvarende foranstaltninger i installationen. Som eksempelvis beskrevet i den aktuelle version af VDE-AR-E 2510-2.

Skal ekstrabeskyttes, jf. Stærkstrømsbekendtgørelsen.

Køle-/fryseskabet tilsluttes

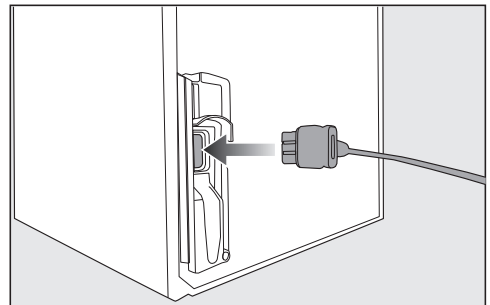

■ Sæt stikket i på bagsiden af køle-/fryseskabet.

Sørg for, at stikket sidder rigtigt.

Installation

- Sæt køle-/fryseskabets stik i stikkontakten (skal ekstrabeskyttes, jf. Stærkstrømsbekendtgørelsen).

Køle-/fryseskabet er nu tilsluttet til elnettet.

Sådan spares der energi:

- Opstillingssted** Køle-/fryseskabet skal ved højere rumtemperaturer køle hyppigere og forbruger derved mere energi. Derfor:
- Opstil køle-/fryseskabet i et godt ventileret rum.
 - Opstil ikke køle-/fryseskabet ved siden af en varmekilde (radiator, komfur).
 - Beskyt køle-/fryseskabet mod direkte sollys.
 - Sørg for en ideel omgivelsestemperatur omkring 20 °C.
 - Rengør regelmæssigt ventilationsåbningerne/-arealerne for støv.
- Temperaturindstilling** Jo koldere den indstillede temperatur er, desto højere bliver energiforbruget. Følgende indstillinger anbefales:
- Kølezone 4 til 5 °C.
 - PerfectFresh Active-Zone tæt på 0 °C.
- Brug** Når der lukkes varme ind, og luftcirkulationen hindres, øges energiforbruget. Derfor:
- Åbn altid kun døren(e) kortvarigt. Sørg for at sortere madvarerne, så de er hurtigere at tage ud.
 - Luk døren(e) helt i, efter de har været åbnet.
 - Lad varme retter og drikkevarer afkøle, inden de stilles ind i køle-/fryseskabet.
 - Ved anbringelse i køle-/fryseskabet skal madvarerne være pakket ind eller godt tildækket.
 - Hyldeerne må ikke overfyldes. Luften skal kunne cirkulere imellem dem.
 - Optø frysevarer i kølezone.
 - Placer skuffer, hylde og dørhylde som ved levering.

Beskrivelse af køle-/fryseskabet

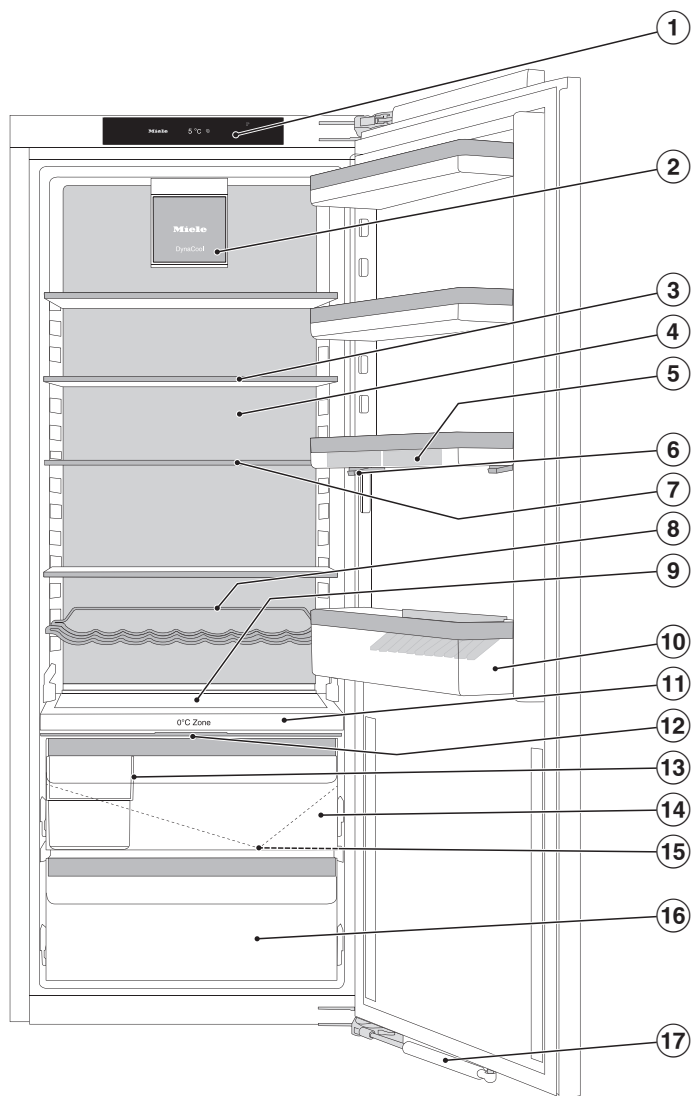

Denne illustration viser et eksempel på en model.

Beskrivelse af køle-/fryseskabet

- ① Display
- ② Ventilator med lys
- ③ Delt hylde (FlexiBoard)
- ④ Tør bagvæg til forhindring af kondensdannelse
- ⑤ Æggebakke
- ⑥ Hylde med finjustering
- ⑦ Hylde med lys (FlexiLight 2.0)
- ⑧ Indstillelig flaskehylde
- ⑨ Plads til en bageplade (ComfortSize)
- ⑩ Flaskehylde i døren med flaskeholder
- ⑪ Skilleplade med flaskehylde, med forstøver (humidifier) og vandbeholder til fugtning af skuffen med høj fugtighedsgrad.
- ⑫ Låg til skuffen til indstilling af luftfugtigheden i skuffe med høj fugtighedsgrad
- ⑬ Sorteringsboks
- ⑭ Skuffe med høj luftfugtighed til frugt og grøntsager (PerfectFresh Active-zone)
- ⑮ Rende og afløbshul til afrydningsvand
- ⑯ Skuffe med lav fugtighedsgrad med lav temperatur til let fordærvelige madvarer (PerfectFresh Active-zone).
- ⑰ Dørlukningsdæmper (SoftClose)

Beskrivelse af køle-/fryseskabet

Startdisplay

Displayet kan blive ridset, hvis der anvendes spidse eller skarpe genstande som fx stifter.

Berør kun displayet med fingrene.

Hvis fingeren er kold, reagerer displayet muligvis ikke.

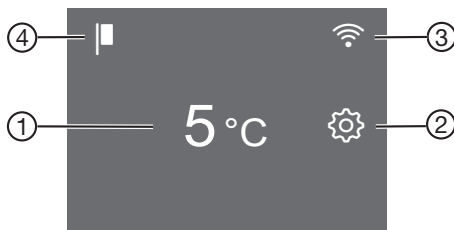

- ① Temperaturvisning for køleskabet
- ② Sensortast indstillings-mode 
Til valg af forskellige funktioner i indstillings-mode
- ③ Indikator Miele@home-forbindelsesstatus
(kun synlig, hvis funktionen Miele@home er tilsluttet)
- ④ Indikator demo-mode
(kun synlig, hvis funktionen demo-mode er tilkoblet)













Betjeningsmåde

- Tryk på det ønskede område/det ønskede symbol på startdisplayet.
 - Stryg fingeren mod venstre eller højre hen over displayet, indtil den ønskede værdi/det ønskede symbol vises i midten.
 - Tryk for at bekræfte det ønskede valg i displayet.
- Den valgte værdi/det valgte symbol lyser (med få undtagelser) orange.
- Indstillings-mode forlades ved at trykke på ↵ eller OK.





Beskrivelse af køle-/fryseskabet

Indstillings-mode

Følgende funktioner kan vælges og delvis ændres i indstillings-mode

Symbol	Funktion	Standard-indstilling
	Funktionen Party-mode til- eller frakobles (Se afsnittet Yderligere indstillinger)	Frakoblet
	Funktionen Holiday-mode til- eller frakobles (Se afsnittet Yderligere indstillinger)	Frakoblet
	Tænd eller sluk for låsefunktionen (se kapitlet "Yderligere indstillinger")	 (Frakoblet)
	Køle-/fryseskabet slukkes	—
	Funktionen Sabbath-mode til- eller frakobles (Se afsnittet Yderligere indstillinger)	Frakoblet
	Information om funktionen Sabbath-mode kaldes frem (se afsnittet Yderligere indstillinger)	—
	Tidsrummet til aktivering af døralarmen ændres (se afsnittet Yderligere indstillinger)	1:00
	Ændring af temperaturtrin i PerfectFresh Active-zonen (se afsnittet Den korrekte temperatur).	5
	Forstøveren (humidifier) til- eller frakobles, eller forstøverens intensitet indstilles (se afsnittet Opbevaring af mad i PerfectFresh Active-zonen)	Frakoblet
	Funktionen Miele@home tilkobles for 1. gang, wi-fi aktiveres og deaktiveres eller netværkskonfigurationen nulstilles (se afsnittet Yderligere indstillinger)	App
	Tastelyden til- eller frakobles	Tilkoblet
	Lydstyrken for alarmer og signallyde kan ændres, eller de kan kobles helt fra (se afsnittet Yderligere indstillinger)	Tilkoblet /Trin 5

Beskrivelse af køle-/fryseskabet

	Lysstyrken i displayet kan ændres (se afsnittet Yderligere indstillinger)	Trin 4
°C / °F	Ændring af temperaturenhed (°Celsius eller Fahrenheit)	°C
	Funktionen Demo-mode frakobles (kun synlig, når tilkoblet) (se afsnittet Yderligere indstillinger)	Frakoblet
	Indstillinger stilles tilbage til standardindstilling (se afsnittet Yderligere indstillinger)	—
i	Informationer (modelbetegnelse og serienummer) på køle-/fryseskabet hentes frem (se afsnittet Yderligere indstillinger)	—
	Påmindelse om udskiftning af lugtfilter tilkobles (se afsnittet Ekstratilbehør) (se afsnittet Yderligere indstillinger)	Frakoblet
	Rengørings-mode til- eller frakobles (se afsnittet Rengøring og vedligeholdelse)	Frakoblet

Beskrivelse af køle-/fryseskabet

Køle-/fryseskabet indrettes

Hylde med finjustering flyttes

Anvend finjusteringen, hvis hylderne/flaskehylderne nedenunder skal justeres opad for at give mere plads.

Hylderne kan forskydes i højden, mens de er fyldt.

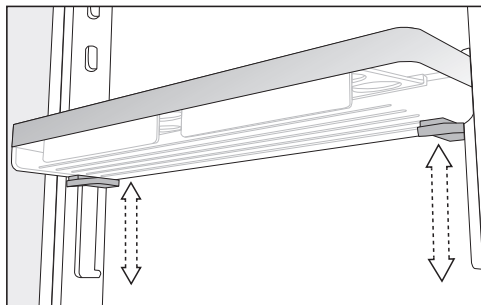

- Tag fat i hylden med begge hænder, tryk samtidigt på de grå taster under hylden, og flyt hylden.

Hylde med finjustering flyttes

Tøm hylderne/flaskehylderne i døren, inden de flyttes.

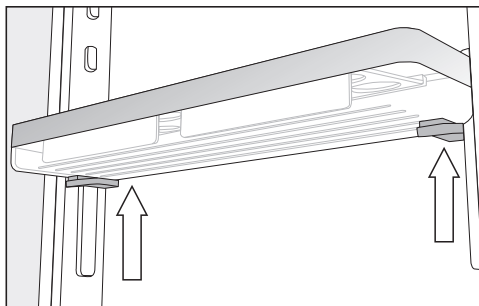

- Tag fat i hylden i siderne med begge hænder, så du rører ved de grå taster under hylden.
- Tryk samtidig på de grå taster, og skub hylden opad ud af skinnerne.

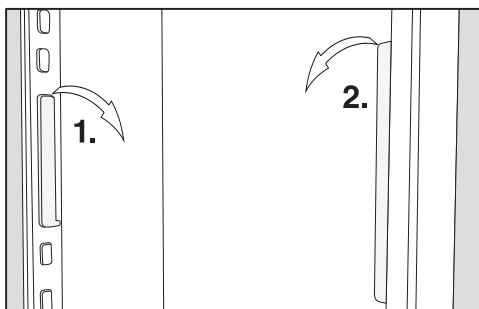

- Tag skinnen ud af tapperne, og sæt den ind i den ønskede position.
- Placer den anden skinne parallelt med den første skinne.
- Skub hylden på skinnerne oppefra.

Hylde/flaskehylde flyttes

Tøm hylderne/flaskehylderne i døren, inden de flyttes.

- Løft hylderne/flaskehylderne opad, og tag dem ud fremad.

Beskrivelse af køle-/fryseskabet

- Sæt hylden/flaskehylden ind igen som ønsket.

Æggebakker klipses på

- Klips æggebakkerne på den bageste kant på dørhylden.

Flaskeholder flyttes eller tages ud

Flaskeholderens lameller går ind i flaskehylden og øger stabiliteten, når døren åbnes og lukkes.

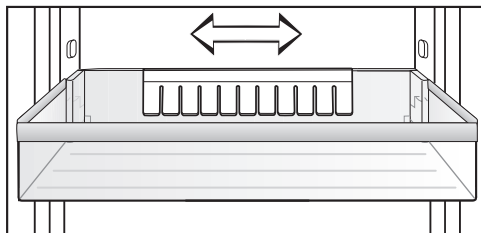

Flaskeholderen kan forskydes til højre eller venstre. Derved bliver der bedre plads til drikkekartoner.

Flaskeholderen kan tages helt ud (fx ved rengøring):

- Træk flaskeholderen af opad.

Hylde/hylde med lys flyttes

Hylterne kan placeres afhængig af madvarenes højde.

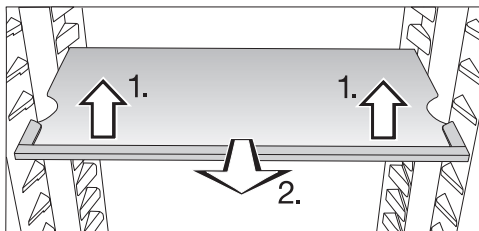

- Løft hylden let fortil, og træk den en smule ud fremefter.
- Løft den, så rillerne kommer fri af bæreribberne, og flyt den opad eller nedad.
- Skub hylden ind.

Det skal høres, at hylden med lys går i hak.

Hylterne er forsynet med udtræksstop, så de ikke utilsigtet bliver trukket helt ud.

Beskrivelse af køle-/fryseskabet

Delt hyld flyttes

Ved opbevaring af høje madvarer, fx høje flasker eller skåle kan den forreste del af den delte hyld skubbes ind under bageste del.

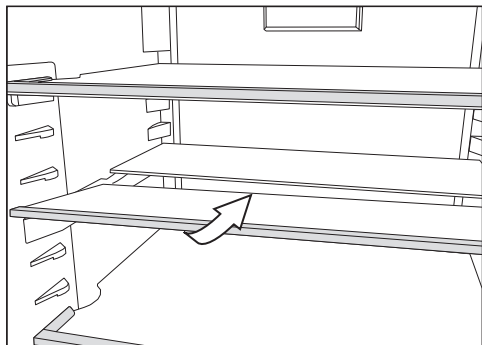

- Løft den forreste halve glasplade lidt, og skub forsigtigt glaspladen ind under den bageste halvdel.

Delt hyld flyttes

Den delte hyld kan flyttes.

- Tag de to halve glasplader ud.

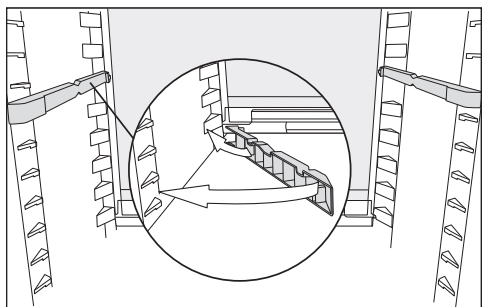

- Sæt de to adaptore ind i ønsket højde på bæreribberne i højre og venstre side.

Glaspladen med stopkanten skal være bagest.

Flaskehyld flyttes

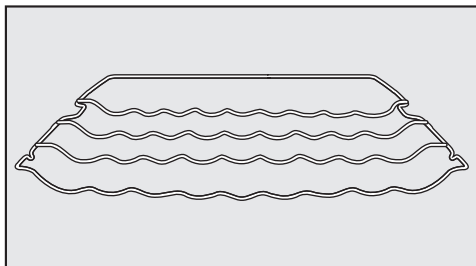

Flaskehylden kan placeres flere steder i køleskabet.

- Løft flaskehylden lidt fortil, træk den lidt ud, løft den, så rillen kommer fri af bæreribberne, og flyt den opad eller nedad.

Stopbøjlen bagtil skal vende opad, så flaskerne ikke rører bagvæggen.

Flaskehylden er forsynet med udtræksstop, så den ikke utilsigtet bliver trukket helt ud.

Beskrivelse af køle-/fryseskabet

Anvendelse af flaskehylden i skillepladen

I skillepladen kan man enten anvende flaskehylden eller glashylden.

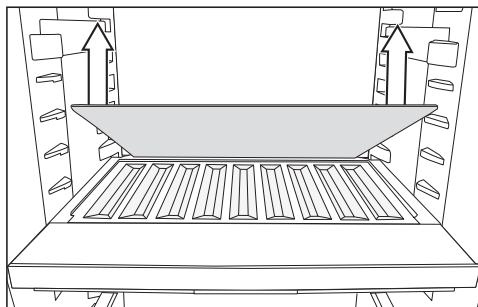

- Tag den bageste glashylde i skillepladen ud, og opbevar glashylden separat.
- Læg flaskerne helt ind med bunden bagud.

Tip: Flyt den nederste flaskehylde opad, hvis flaskerne rager ud over flaskehyl- den.

Sorteringsboks tages ud og sættes i igen

Den ekstra sorteringsboks i PerfectFresh Active-zonen gør det nemmere at sortere madvarerne.

- Løft først sorteringsboksen bagest, når den skal tages ud.
- Sæt sorteringsboksen i skuffen igen med den forreste del først.

Adapteren til bagepladen sættes i

Den medfølgende adapter til bagepladen gør det nemt at sætte en bageplade ind i køleskabet. Maks. mål på bagepladen: Bredde 466 mm/dybde 386/højde 50 mm.

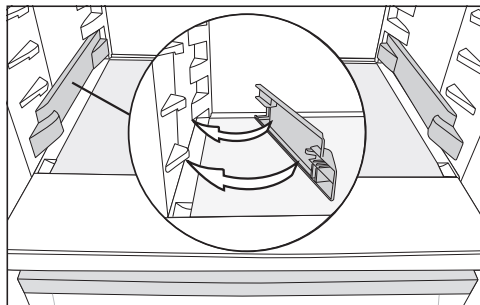

- Sæt adapteren på i venstre og højre side på de nederste holdere i køleskabet.
- Åbn døren helt.

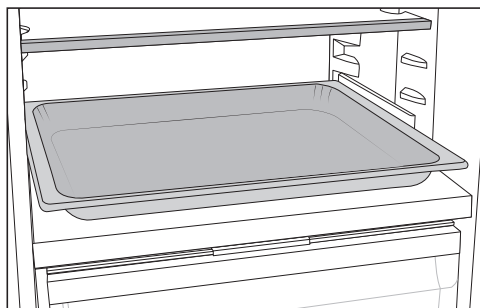

- Sæt bagepladen på adapterne i køleskabet, og skub den helt ind.

Tip: Lad bagepladen køle ned til stuetemperatur, inden den sættes ind i køleskabet.

Lugtfilter flyttes

Lugtfileret med holder KKF-FS (Active AirClean) kan købes som ekstra tilbehør (se afsnittet Ekstra tilbehør)

Vær opmærksom på følgende ved madvarer med kraftig lugt (fx meget stærk ost):

- Sæt holderen med lugtfilterene på den hylde, hvor disse madvarer anbringes.
- Udskift om nødvendigt lugtfilterene tidligere.
- Sæt flere lugtfiltere (med holder) i kølezonen (se afsnittet Ekstra tilbehør).

Lugtfilerholderen sidder på hyldens bagste beskyttelsesliste.

- For at flytte lugtfileret skal lugtfilerholderen trækkes af beskyttelseslisten ved at trække opad.
- Træk beskyttelseslisten af hylden.
- Sæt beskyttelseslisten på den ønskede hylde.

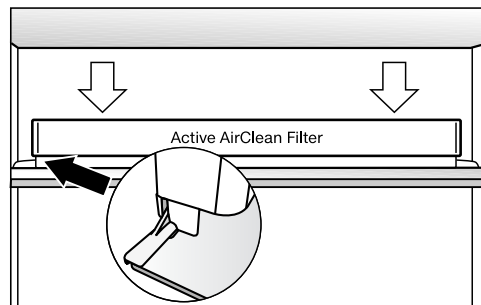

- Anbring holderen på beskyttelseslisten.

Ekstra tilbehør

Ekstratilbehør kan købes i Miele's web-shop. Produkterne kan også købes ved henvendelse til vores kundecenter eller hos Miele-forhandleren.

Allround-mikrofiberklud

Mikrofiberkluden er velegnet til fjernelse af fingeraftryk og lette tilsmudsninger på fronter i rustfrit stål, paneler, vinduer, møbler, bilruder osv.

MicroCloth-sæt

MicroCloth-sættet består af en universalklud, en glasklud og en højglansklud. Kludene er specielt rivefaste og slidstærke. På grund af kludenes meget fine mikrofibre er deres rengøringseffekt meget høj.

MicroCloth HyClean

MicroCloth HyClean er en antibakteriel universalklud og specielt rivefast og slidstærk. Den kan anvendes tør eller fugtig, med eller uden rengøringsmiddel.

Lugtfiler med holder KKF-FS (Active AirClean)

Lugtfileret neutraliserer ubehagelige lugte i kølezonen og sørger hermed for en bedre luftkvalitet.

Udskiftning af lugtfiler KKF-RF (Active AirClean)

Der kan købes passende udskiftningsfiltere til holderen. Det anbefales at udskifte lugtfilterene hver 6. måned.

Flaskehylde

Beskrivelse: se afsnittet Beskrivelse af køle-/fryseskabet, Køle-/fryseskabet indrettes.

Beskrivelse af køle-/fryseskabet

Hylde med drejelig bund (FlexiTray)

Den drejelige bund kan drejes i retning med uret 180°, hvorved der opnås optimal adgang til madvarerne bagest på hylden.

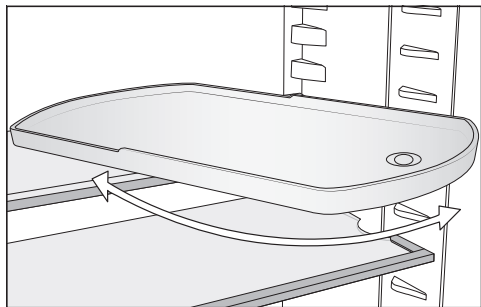

Sorteringsboks

Beskrivelse: se afsnittet Beskrivelse af køle-/fryseskabet, Køle-/fryseskabet indrettes.

Køle-/fryseskabet tændes og slukkes

Inden første brug

- Fjern al emballage og beskyttelsesfolier fra det indvendige rum.
- Rengør de indvendige sider/flader og tilbehøret (se afsnittet Rengøring og vedligeholdelse).

Køle-/fryseskabet tilsluttes

- Tilslut køle-/fryseskabet til elnettet, som beskrevet i afsnittet Eltilslutning.

I displayet vises først Miele, herefter .

Vandbeholderen til forstøveren fyldes og sættes ind

- Fyld vandbeholderen til forstøveren med frisk vand (se afsnittet Opbevaring af madvarer i PerfectFresh Active-zonen, afsnittet Skuffe med høj fugtighedsgrad).
- Sæt vandbeholderen ind i skillepladen mellem kølezonen og PerfectFresh Active-zonen (se afsnittet Opbevaring af madvarer i PerfectFresh Active-zonen, afsnittet Skuffe med høj fugtighedsgrad).

Køle-/fryseskabet tændes



- Åbn døren.
- Tryk på  i displayet.

Køle-/fryseskabet begynder at køle, og lyset tændes, når døren åbnes.

Køle-/fryseskabet indstilles på den forindstillede temperatur.

For at sikre at temperaturen er tilstrækkelig lav, skal køle-/fryseskabet forkøle nogle timer, inden der lægges madvarer ind første gang. Læg først madvarer ind i køle-/fryseskabet, når den forindstillede temperatur er nået.

Køle-/fryseskabet slukkes

- Tryk på temperaturangivelsen i displayet.
- Stryg fingeren mod højre, indtil  vises i midten.
- Tryk på .

Kølingen og lyset er frakoblet.

Displayet viser .

Bemærk: Køle-/fryseskabet afbrydes ikke fra strømnettet, når det slukkes på tænd/sluk-tasten.

Køle-/fryseskabet tændes og slukkes

Ved opmærksom på følgende ved længere fravær

Hvis der slukkes for køle-/fryseskabet ved længere tids fravær, og det ikke bliver rengjort, kan der dannes skimmel, hvis det er lukket.

Rengør altid køle-/fryseskabet.

Hvis køle-/fryseskabet ikke skal bruges i længere tid:

- Sluk køle-/fryseskabet.
- Træk stikket ud, eller slå sikringen i installationen fra.
- Tøm vandbeholderen til forstøveren, og opbevar den i rengjort og tørret tilstand.
- Rengør køle-/fryseskabet, og lad det stå åbent, så det ventileres tilstrækkeligt, og generende lugt undgås.

Den rigtige temperaturindstilling er afgørende for madvarernes holdbarhed. Med lavere temperatur er mikroorganismernes vækstproces langsommere. Madvarerne fordærver ikke så hurtigt.

Temperaturen i køle-/fryseskabet øges:

- jo hyppigere og længere tid døren holdes åben,
- jo flere madvarer, der lægges ind,
- jo varmere de friske madvarer er, når de lægges ind,
- jo højere temperatur, der er omkring køle-/fryseskabet. Køle-/fryseskabet er beregnet til en bestemt klimaklasse (omgivelsestemperaturområde), hvis grænser absolut skal overholdes.

. . . i kølezonen og i PerfectFresh Active-zonen

Vi anbefaler en temperatur på **4 °C** i kølezonen.

I PerfectFresh Active-zonen reguleres temperaturen automatisk og ligger i området **0 til 3 °C**.

Automatisk temperaturfordeling (DynaCool)

Køle-/fryseskabet kobler automatisk ventilatoren til, når kølingen i kølezonen starter. Herved bliver kulden i kølezonen fordelt jævnt, så alle madvarerne køles med så godt som samme temperatur.

Korrekt temperatur

Temperaturdisplay

I displayet viser temperaturvisningen ved normal drift den **aktuelle faktiske middeltemperatur i kølezonen**.

Alt efter omgivelsestemperatur og indstilling kan det være nogle timer, inden de ønskede temperaturer nås og vises konstant.

Indstilling af temperatur

- Tryk på temperaturangivelsen i displayet.
- Stryg fingeren mod venstre eller højre, indtil den ønskede temperatur vises i midten.
- Tryk for at bekræfte den ønskede temperatur.

Temperaturdisplayet skifter igen til den aktuelle temperatur i køle-/fryseskabet.



Mulige indstillinger:

- Kølezone 3 til 9 °C

Ændring af temperaturtrin i PerfectFresh Active-zonen

I PerfectFresh Active-zonen reguleres temperaturen automatisk fra 0 til 3 °C.

Ønskes der en højere eller lavere temperatur, fx til opbevaring af fisk, kan temperaturen ændres en smule trinvis.

- Tryk på .
- Stryg fingeren mod venstre eller højre, indtil  vises i midten.
- Tryk på .
- Stryg fingeren mod venstre eller højre, indtil den ønskede indstilling (1: laveste temperatur, 9: højeste temperatur) vises i midten.

- Tryk for at bekræfte den ønskede indstilling.

Standardindstillingen for temperaturtrinnet er 5.

Ved indstilling af trin 1 til trin 4 kan temperaturen falde til under 0 °C.

Madvarer kan fryse.

Kontroller temperaturindstillingen.

Hvis temperaturindstillingen har ændret sig:

- Kontroller temperaturdisplayet efter nogle timer. Først da er den rigtige temperatur indstillet.
 - efter ca. 6 timer ved lidt fyldt køle-/fryseskab
 - efter ca. 24 timer ved fyldt køle-/fryseskab

Hvis temperaturen efter denne tid er for høj eller lav:

- Indstil temperaturen igen.

Superkøl ❄️

Med funktionen Superkøl ❄️ tilkoblet nedkøles **kølezone** meget hurtigt til den laveste værdi (afhængig af omgivelsestemperaturen). Temperaturen falder, da køle-/fryseskabet arbejder med størst mulig køleeffekt. Vælg denne funktion, hvis store mængder friske madvarer eller drikkevarer skal nedkøles hurtigt.

Med funktionen Superkøl ❄️ tilkoblet kan der forekomme flere lyde fra køle-/fryseskabet.

Funktionen Superkøl ❄️ skal tændes **4 timer, før mad- eller drikkevarerne anbringes.**

Superkøl ❄️ frakobles automatisk efter ca. 12 timer. Køle-/fryseskabet arbejder igen med normal køleeffekt.

Tip: For at spare energi kan man selv frakoble Superkøl ❄️, så snart mad- eller drikkevarerne er tilstrækkeligt kolde.

Superkøl ❄️ til- og frakobles

- Tryk på temperaturdisplayet til kølezone.
- Tryk på sensortasten Superkøl ❄️ for at til- og frakoble funktionen.

Hvis Superkøl-funktionen er **tilkoblet**, lyser ❄️ orange

- Forlad Indstillings-mode ved at trykke på temperaturdisplayet.

Yderligere indstillinger

Forklaringer til de forskellige indstillinger



Efterfølgende beskrives kun de indstillinger, der kræver yderligere forklaringer.



Mens der foretages indstillinger i indstillings-mode , undertrykkes døralarmen eller andre advarsler automatisk.



Party-mode

Party-mode-funktionen  anbefales især til hurtig nedkøling af store mængder friske madvarer og drikkevarer.

Tip: Aktiver Party-mode-funktionen  ca. 4 timer, inden madvarerne og drikkevarerne lægges ind.



Ved aktivering af Party-mode-funktionen  aktiveres Superkøl-funktionen  automatisk.

Party-mode-funktionen  kan ikke aktiveres, hvis Holiday-mode  er aktiveret.

Party-mode-funktionen  deaktiveres automatisk efter ca. 24 timer. Party-mode-funktionen  kan imidlertid deaktiveres før tid.

Holiday-mode

Holiday-mode-funktionen  anbefales, hvis man i forbindelse med fx en ferie ikke ønsker at slukke kølezonen helt eller ikke har brug for høj køleeffekt.

Det vises i displayet, hvis Holiday-mode  er aktiveret. Funktionen kan deaktiveres i startdisplayet og via Indstillinger .

Temperaturen i kølezonen reguleres da til 15 °C, hvorved temperaturen i PerfectFresh Active-zonen automatisk reguleres til 9 - 12 °C. Kølezonen kan hermed spare energi under brug.

Ved denne middel kølezonetemperatur kan madvarer, der ikke er letfordærlige, blive i kølezonen i nogen tid endnu. Energiforbruget er lavere end ved normal brug. Ligeledes opstår der ikke lugt- og skimmel dannelse, som det kan forekomme i en slukket kølezone, når døren er lukket.

 Sundhedsfare på grund af indtagelse af fordærvede madvarer.



Hvis temperaturen i længere tid er over 4°C i kølezonen, kan madvarernes holdbarhed og kvalitet blive forringet.

Aktiver altid kun Holiday-mode-funktionen  i begrænset tid.

Opbevar ikke sarte og letfordærlige madvarer såsom frugt, grøntsager, fisk, kød og mælkeprodukter i kølezonen i denne periode.

Låsefunktion / tilkobles

Når låsefunktionen er tilkoblet, beskytter den mod utilsigtet frakobling af køle-/fryseskabet og utilsigtede ændringer foretaget af fx børn.

- Tryk på .
- Stryg fingeren mod venstre eller højre, indtil  vises i midten.
- Tryk på .

Når låsefunktionen er tilkoblet, lyser  orange.

- luk døren. Først herefter er låsefunktionen  aktiveret.

Kortvarig frakobling af låsefunktionen



Hvis man fx ønsker at ændre temperaturen, kan låsefunktionen deaktiveres kortvarigt:





- Tryk på temperaturdisplayet.
- Tryk på  i ca. 6 sekunder.

Visningen skifter til indstilling af temperaturen.

- Foretag nu de ønskede indstillinger.

Når døren lukkes, aktiveres låsefunktionen  igen.

Låsefunktionen / deaktiveres helt

- Tryk på .
- Tryk på  i ca. 6 sekunder.
- Stryg fingeren mod venstre eller højre, indtil  vises i midten.
- Tryk på .

Når låsefunktionen er frakoblet, lyser .

Sabbat-mode

Køle-/fryseskabet kan indstilles på Sabbat-mode, som understøtter religiøse skikke.

Det vises først i displayet, hvis Sabbat-mode  er aktiveret.

Efter 3 sekunder slukker displayet.

Mens Sabbat-mode  er aktiveret, kan der ikke foretages nogen indstillinger på køle-/fryseskabet.

Sørg for, at døren til køle-/fryseskabet er lukket helt i, da de optiske og akustiske alarmer er frakoblet.

Sabbat-mode  frakobles automatisk efter ca. 80 timer.

Når Sabbat-mode  er tilkoblet, deaktiveres:

- lyset i kølezonen ved åbning af døren
- alle akustiske og optiske signaler
- temperaturdisplayet
- en aktiv wi-fi-forbindelse

Alle andre tilkoblede funktioner forbliver aktiveret.

 Sundhedsfare på grund af indtagelse af fordærvede madvarer.

Da en mulig strømafbrydelse under Sabbat-mode  ikke vises, kan madvarer have været udsat for øgede temperaturer i lang tid. Herved afkortes madvarernes holdbarhed.

Hvis der skulle have været en strømafbrydelse i løbet af Sabbat-mode , skal madvarernes kvalitet kontrolleres.

Yderligere indstillinger

Sabbat-mode **frakobles**

- Tryk på det sorte display.

 vises.

- Tryk på .

 lyser orange.

- Tryk igen på symbolet .

Hvis Sabbat-mode er frakoblet, lyser symbolet  hvidt.

Information om Sabbat-mode

Dette produkt er certificeret af Star-K, et internationalt institut for Koscher-certificering.

Her kan du aflæse versionen af Star-K-certificeringen.

Ændring af tidsrum indtil døralarmen lyder

Det kan indstilles, hvor hurtigt døralarmen skal lyde efter åbning af døren.

- Tryk på .

- Stryg fingeren mod venstre eller højre, indtil  vises i midten.

- Tryk på .

- Stryg fingeren mod venstre eller højre, indtil det ønskede tidsrum mellem 30 sek. og 3 min.:30 sek. vises i midten.

- Tryk for at bekræfte den ønskede indstilling.

Miele@home

Køle-/fryseskabet er udstyret med et integreret wi-fi-modul.

Netværkstilslutningen er deaktiveret ved levering.

For at anvende dette skal der bruges følgende:

- et trådløst netværk
- Miele-appen
- en brugerkonto hos Miele. Brugerkontoen kan oprettes via Miele-appen.

Miele-appen guider dig gennem oprettelsen af en forbindelse mellem køle-/fryseskabet og det trådløse netværk.

Når køle-/fryseskabet er forbundet med husets trådløse netværk, kan der fx udføres følgende handlinger via appen:

- Informationer om driftstilstand på køle-/fryseskabet kan kaldes frem
- Indstillinger på køle-/fryseskabet kan ændres

Ved tilslutning af køle-/fryseskabet til det trådløse netværk øges energiforbruget, også når køle-/fryseskabet er slukket.

Kontroller, at det trådløse netværks signalstyrke er tilstrækkeligt kraftig på køle-/fryseskabets opstillingssted.

Tilgængelighed wi-fi-forbindelse

Wi-fi-forbindelsen deler et frekvensområde med andre enheder (fx mikrobølger, fjernstyret legetøj). Dette kan forårsage midlertidige eller komplette forstyrrelser af forbindelsen. Det kan derfor ikke garanteres, at der er konstant adgang til de tilbudte funktioner.

Tilgængelighed af Miele@home

Anvendelsen af Miele App afhænger af de funktioner og services, som tilbydes i dit land.

Alle funktioner er ikke tilgængelige i alle lande.

Yderligere information kan findes på Miele's hjemmeside www.miele.dk.

Miele App

Miele App kan hentes gratis i Apple App Store[®] eller i Google Play[™].



Yderligere indstillinger

Miele@home oprettes for første gang



- Tryk på .
- Stryg fingeren mod venstre eller højre, indtil @ vises i midten.
- Tryk på @.
- Tryk på den ønskede forbindelsesmetode (APP eller WPS).

Når forbindelsen er etableret, vises  i startdisplayet.

Hvis der ikke kunne etableres forbindelse, vises .

- Start i tilfælde heraf processen på ny.

Wi-fi-forbindelse deaktiveres eller aktiveres

- Tryk på .
- Stryg fingeren mod venstre eller højre, indtil @ vises i midten.
- Tryk på @.
- Tryk på  for at deaktivere wi-fi-forbindelsen.



 vises.

- Wi-fi-forbindelsen etableres igen ved at trykke på .

- Menuen forlades ved at trykke på .

Hvis wi-fi-forbindelsen er aktiveret, lyser  i startdisplayet.

Netværkskonfiguration nulstilles

- Tryk på .
- Stryg fingeren mod venstre eller højre, indtil @ vises i midten.
- Tryk på @.
- Stryg fingeren mod højre, indtil  vises i midten.
- Tryk på .
- Tryk på OK.



Alle udførte indstillinger og indtastede værdier for Miele@home nulstilles.

Wi-fi-forbindelsen er deaktiveret,  slukker i startdisplayet.

Nulstil netværkskonfigurationen, hvis du vil bortskaffe eller sælge dit køle-/fryseskab eller tager et brugt køle-/fryseskab i brug. Alle persondata fjernes fra køle-/fryseskabet. Desuden kan en tidligere ejer ikke længere få adgang til køle-/fryseskabet.

Lydstyrken for alarm- og signallyde / ændres



Lydstyrken for alarm- og signallyde (fx en døralarm eller fejlmelding) ændres. Eller alarm- og signallyde kan frakobles, hvis de generer.

- Tryk på .
- Stryg fingeren mod venstre eller højre, indtil  vises i midten.
- Tryk på .
- Vælg den ønskede lydstyrke ved at stryge bjælken til venstre eller højre.
- Bekræft den ønskede lydstyrke ved at trykke på bjælkevisningen.

Når alarm- og signallyde er frakoblet, vises .

Displayets lysstyrke ændres





Displayets lysstyrke kan tilpasses lysforholdene på opstillingsstedet.

- Tryk på .
- Stryg fingeren mod venstre eller højre, indtil  vises i midten.
- Tryk på .
- Vælg den ønskede lysstyrke ved at stryge bjælken til venstre eller højre.
- Bekræft det ønskede lysstyrketrin ved at trykke på bjælkevisningen.

Demo-mode frakobles

Demo-mode  kan anvendes af forhandlere til at præsentere køle-/fryseskabet, uden at kølingen er tilkoblet. Denne indstilling er ikke beregnet til private husholdninger.

Hvis Demo-mode er indstillet fra fabrikken, vises  i startdisplayet.





- Tryk på .
- Tryk på .
- Stryg fingeren mod venstre eller højre, indtil  vises i midten.
- Tryk på .

Når Demo-mode  er frakoblet, slukker køle-/fryseskabet og skal tændes igen.

Yderligere indstillinger

Indstillinger stilles tilbage til standardindstilling

Alle køle-/fryseskabets indstillinger stilles tilbage til standardindstilling (Indstillinger, se afsnittet Beskrivelse af køle-/fryseskabet).

- Tryk på .
 - Stryg fingeren mod venstre eller højre, indtil  vises i midten.
 - Tryk på .
-  vises.
- Tryk på OK.

Køle-/fryseskabet slukker og skal tændes igen.



Informationer

Displayet viser produktdata (model og fabrikationsnummer).

Sørg for at have disse produktdata klar:

- til integration af køle-/fryseskabet i dit wi-fi-netværk (se afsnittet "Yderligere indstillinger", afsnit "Miele@home") (afhængig af model).
- ved melding af fejl til Miele Service (se afsnittet Service / Garanti).
- til aflæsning af oplysninger fra EPREL-databasen (se afsnittet "Service / Garanti").

Indikator for udskiftning af lugtfilter



Når lugtfilteret er isat (ekstra tilbehør), skal indikatoren for udskiftning af lugtfilter  først aktiveres i Indstillings-mode .

Indikatoren for udskiftning af lugtfilter  i startdisplayet minder ca. hver 6. uge om, at lugtfilteret skal udskiftes (se afsnittet Rengøring og vedligeholdelse, Udskiftning af lugtfilter)

Rengørings-mode

Rengørings-mode  letter rengøringen af køleskabet (se afsnittet Rengøring og vedligeholdelse). Lyset i kølezonen forbliver tændt, selvom kølezonen er slukket. Akustiske og optiske signaler er ligeledes slået fra.

Det vises i startdisplayet, hvis Rengørings-mode  er aktiveret.

Efter rengøringen skal Rengørings-mode  frakobles. Hvis køle-/fryseskabsdøren er lukket i længere end 10 min. slukker Rengørings-mode  automatisk.

For at undgå at der opstår energitab, eller at madvarerne bliver for varme, hvis døren ikke er blevet lukket, er køle-/fryseskabet forsynet med en døralarm.

Hvis døren står åben i længere tid, vises  i temperaturdisplayet med gult lys. Derudover lyder der en advarselstone, og den indvendige belysning lyser blinkende.

Tidsrummet til aktivering af døralarmen kan ændres (se afsnittet Yderligere indstillinger).

Døralarmens akustiske advarselstone kan slås fra (se afsnittet Yderligere indstillinger).

Når døren lukkes, stopper alarmen, og  slukker i displayet.

Døralarmen afbrydes

■ Tryk på  i displayet.

Alarmen stopper, symbolet  slukkes, og det indvendige lys lyser konstant.

Hvis døren ikke lukkes, gentages døralarmen efter ca. 1 minut.

Opbevaring af madvarer i køleskabet

 Antændelige gasblandinger kan forårsage eksplosionsfare.

Antændelige gasblandinger kan forårsage brandfare pga. de elektriske komponenter.

Opbevar aldrig eksplosive stoffer eller produkter med brændbare drivgasser (fx spraydåser) i køle-/fryseskabet!

Disse spraydåser kan genkendes på det påtrykte indhold eller et flamme-symbol. Eventuelt udtrængende gas kan antændes af elektriske komponenter.

 Fare for beskadigelse på grund af fedt- eller olieholdige madvarer.

Hvis der opbevares fedt- eller olieholdige madvarer i køle-/fryseskabet, kan der opstå spændingsrevner i plastbelægningen.

Sørg for, at eventuelt fedt eller olie, der løber ud, ikke kommer i berøring med køle-/fryseskabets plastdele.

Hvis der ikke er tilstrækkelig luftcirkulation, reduceres køleeffekten, og energiforbruget stiger.

Læg ikke madvarerne for tæt op ad hinanden; herved sikres god luftcirkulation.

Ventilatoren på bagvæggen må ikke tildækkes.

Forskellige køleområder

På grund af den naturlige luftcirkulation er der forskellige temperaturområder i kølezonen.

Den kolde, tunge luft synker ned i det nederste område i kølezonen. Udnyt de forskellige kuldeområder, når madvarerne placeres.

Køle-/fryseskabet er udstyret med automatisk dynamisk køling, hvor der indstilles en jævn temperatur, når ventilatoren kører. De forskellige kølezoneer er således mindre udtalte.

Varmeste område

Det varmeste område i kølezonen er helt øverst i det forreste område og i døren. Brug disse områder til opbevaring af fx smør, så det er let at smøre på brødet, og ost, så den bevarer sin aroma.

Opbevaring af madvarer i køleskabet

Koldeste område

Det koldeste område i kølezonen er direkte over skillepladen til PerfectFresh Active-zonen og på bagvæggen. Der er dog endnu lavere temperaturer i PerfectFresh Active-zonens skuffer.

Ved en temperaturindstilling på 4 °C og passende hygiejne forsinkes formeringen af bakterier, fx salmonella og listeria, som kan føre til alvorlig fødevareforgiftning.

Anvend disse områder i kølezonen og i PerfectFresh Active-zonen til alle sarte og letfordærlige madvarer som fx:

- Fisk, kød, fjerkræ
- Pølser, færdigretter
- Retter og bagværk med æg eller fløde
- Fersk dej, kage-, pizza-, tærtedej
- Råmælksost og andre råmælksprodukter
- Humus, vegetabiliske smørepålæg, vegetabiliske flødeosterstatninger
- Folieindpakkede forkogte grøntsager
- Generelt alle ferske madvarer (hvis holdbarhedsdato forudsætter en opbevaringstemperatur på min. 4 °C)

Ikke egnet til opbevaring i kølezone

Visse madvarer egner sig ikke til opbevaring ved temperaturer under 5 °C, da de er kuldefølsomme.

Kuldefølsomme madvarer er bl.a.:

- ananas, avocadoer, bananer, granatæbler, mangoer, papayaer, passionsfrugter, citrusfrugter (fx citroner, appelsiner, mandariner, grapefrugter)
- frugt, som skal eftermodne
- auberginer, agurker, kartofler, peberfrugter, tomater, zucchini
- hård ost (fx parmesanost og bjergost).

Råd om indkøb af madvarer

Madvarernes holdbarhed afhænger især af, hvor friske de er, når de bliver lagt ind i køle-/fryseskabet.

Vær også opmærksom på madvarernes holdbarhedsdato og den anførte opbevaringstemperatur.

Kølekæden bør så vidt muligt ikke afbrydes, fx ved transport i en varm bil.

Opbevaring af madvarer i køleskabet

Korrekt opbevaring af madvarer

Madvarerne i kølezonen bør være pakket ind eller godt tildækket (der er undtagelser i PerfectFresh Active-zonen).

Derved undgås, at de optager lugt fra andre madvarer, at de udtørres, og at eventuelle bakterier overføres. Dette er især vigtigt ved opbevaring af animalske madvarer. Vær opmærksom på, at især madvarer såsom fersk kød og fisk ikke kommer i kontakt med andre madvarer.

Rigtig indstilling af temperaturen og god hygiejne øger madvarernes holdbarhed betydeligt. Det reducerer madspild.



Opbevaring af madvarer i PerfectFresh Active-zonen

PerfectFresh Active-zone

PerfectFresh Active-zonen opfylder kravet til et friskkølerum iht. DIN EN 62552:2020.

I PerfectFresh Active-zonen er der optimale opbevaringsbetingelser for frugt, grøntsager, fisk, kød og mælkeprodukter. Madvarerne holder sig frisk væsentligt længere, og smag og vitaminer bevares.

I PerfectFresh Active-zonen reguleres temperaturen automatisk og holdes i området 0 til 3 °C. Dette er lavere temperaturer end i et traditionelt køleskab, men det er den optimale opbevarings-temperatur for ikke-kuldefølsomme madvarer.



Desuden kan luftfugtigheden i PerfectFresh Active-zonen reguleres efter fugtigheden i de opbevarede madvarer. Hvis fordampere  er tilkoblet, forstøves den opbevarede frugt og grøntsagerne med vanddamp. Forstøveren  tilkobler hvert 90. min. og ved døråbning. Den øgede luftfugtighed bevirker, at madvarerne bevarer deres egen fugtighed og ikke udtørres så hurtigt.

Vær opmærksom på, at madvarernes friskhed ved ilægning er afgørende for et godt opbevaringsresultat.

Tag madvarerne ud af PerfectFresh Active-zonen ca. 30 - 60 min. før brug. Smag og aroma udvikler sig først ved stuetemperatur.

Skuffe med høj fugtighedsgrad

 |     |   

I skuffen med høj fugtighedsgrad er der en temperatur på 0 - 3 °C; afhængig af lågets position er luftfugtigheden ikke-øget  eller øget .

Ikke-øget luftfugtighed

Ved denne indstilling  ændres skuffen med høj fugtighedsgrad til en skuffe med lav fugtighedsgrad (se afsnittet Skuffe med lav fugtighedsgrad).

Øget luftfugtighed

Ved denne indstilling er skuffen med høj fugtighedsgrad velegnet til opbevaring af frugt og grøntsager.

Ved øget luftfugtighed i skuffen med høj fugtighedsgrad kan der dannes kondensvand.

Hvis det skønnes, at der er dannet for meget kondensvand, og det påvirker madvarerne, gøres følgende:

Fjern kondensvandet med en klud.



Åbn låget til skuffen ved at vælge positionen "Ikke-øget luftfugtighed".

Deaktiver forstøveren .

Valg af øget luftfugtighed

Ved denne indstilling skal forstøveren  være aktiveret.

Når forstøveren  er aktiveret, øges energiforbruget en smule. Desuden kan der forekomme højere lyde fra køle-/fryseskabet.

- Tryk på .
- Stryg fingeren mod venstre eller højre, indtil  vises i midten.

Opbevaring af madvarer i PerfectFresh Active-zonen

- Tryk på

- Stryg fingeren til venstre, indtil den ønskede intensitet for forstøveren (1. lav intensitet, 3. maks. intensitet) vises i midten.

- Tryk for at bekræfte den ønskede indstilling.

Symbolet lyser orange

- Åbn skuffen med høj fugtighedsgrad.

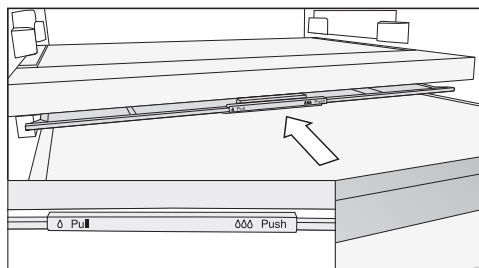

- Skub skuffelåget helt bagud.

Skuffelåget er lukket, og luftfugtigheden bliver i skuffen $\Delta\Delta\Delta$.

Valg af ikke-øget luftfugtighed Δ

Ved denne indstilling Δ skal forstøveren være deaktiveret.

- Tryk på

- Stryg fingeren mod venstre eller højre, indtil vises i midten.

- Tryk på .

- Stryg fingeren mod højre, og tryk på .

Symbolet lyser hvidt.

- Åbn skuffen med høj fugtighedsgrad.

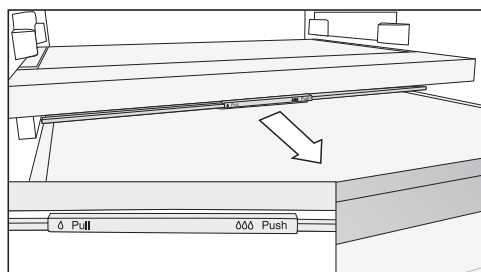

- Træk skuffelåget helt fremad.

Skuffelåget er åbnet, og luftfugtigheden reduceres Δ .

Hvis madvarerne rager ud over skuffens kant, kan skuffelågets position ændre sig, når skuffen skubbes ind, og dermed lukkes.

Vær ved fyldning af skuffen opmærksom på, at madvarerne ikke støder mod låget nedefra.

Opbevaring af madvarer i PerfectFresh Active-zonen

Forstøver (humidifier)

Når forstøveren  er tilkoblet, forstøves den opbevarede frugt og grøntsagerne i skuffen med vand, hver gang døren åbnes og ca. hvert 90. minut. Vanddampen sørger for yderligere fugtighed i skuffen.

Forstøveren og den tilhørende vandbeholder er anbragt i skillepladen mellem kølezone og PerfectFresh Active-zone.

Vær opmærksom på følgende, inden forstøveren tilkobles (se afsnittet Yderligere indstillinger):

- Vandbeholderen er rengjort, fyldt med vand og sat i.
- Låget til skuffen med høj fugtighedsgrad er lukket (indstilling ).

Vandet i vandbeholderen rækker til ca. 4 måneder.

Vandbeholderen skal først fyldes, når forstøveren ikke længere afgiver vanddamp.

 Fare for beskadigelse på grund af uegnet påfyldning.

Sukkerholdige væsker i fordamperen, kan medføre, at den ikke længere fungerer korrekt.

Fyld udelukkende vandbeholderen med frisk drikkevand.

 Sundhedsfare på grund af forurennet vand.

Anvendelse af forurennet vand kan medføre forgiftning.

Fyld udelukkende vandbeholderen med frisk drikkevand.

 Sundhedsfare på grund af kim i vandet.

Vand, der har stået længe i vandbeholderen, kan danne kim og forårsage sundhedsfare.

Rengør vandbeholderen til forstøveren, og fyld vandbeholderen med frisk drikkevand, hvis køle-/fryseskabet eller køleskabet har været slukket i længere tid (mere end 2 dage), eller hvis forstøveren har været deaktiveret i længere tid (mere end 2 dage).

Rengør vandbeholderen til forstøveren, og fyld vandbeholderen med frisk drikkevand, hvis Holiday-mode  har været tilkoblet i et længere tidsrum (mere end 2 uger).

Opbevaring af madvarer i PerfectFresh Active-zonen

Vandbeholderen til forstøveren fyldes

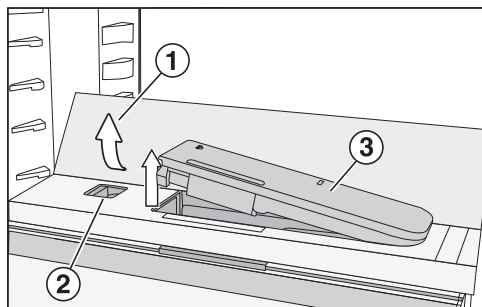

- Tryk på de bageste, yderste hjørner på glashylden ①.

Glaspladen klapper op foran.

- Løft op i glaspladen, og klap den bagud.

Glashylden står lodret.

- Tryk skyderen ② mod venstre.

Vandbeholderen ③ kommer op af fordybningen.

- Tag vandbeholderen op, og fyld den med drikkevand til markeringen.
- Sæt vandbeholderen i igen.
- Klap glashylden ① nedad.

Skuffe med lav fugtighedsgrad



I skuffen med lav fugtighedsgrad er der en temperatur på 0 - 3 °C; luftfugtigheden er ikke øget δ.

Skuffen med lav fugtighedsgrad egner sig generelt til opbevaring af let fordærlige madvarer såsom:

- fersk fisk, skal- og krebsdyr
- kød, fjerkræ, pølser
- delikatessesalater
- mejeriprodukter såsom mælk, yoghurt, ost, fløde, kvark m.m.
- plantebaserede produkter som tofu, havredrik, hummus, grøntsags-spreads, kød- og osteerstatning osv.
- Desuden kan der opbevares madvarer af enhver art, såfremt de er indpakkede.

Vær opmærksom på, at madvarer fordæres hurtigere, jo mere protein de indeholder.

Det vil sige, at skal- og krebsdyr fx fordæres hurtigere end fisk, og fisk fordæres hurtigere end kød.

Af hygiejniske grunde skal disse madvarer opbevares **tildækket eller emballeret**.

Opbevaring af madvarer i PerfectFresh Active-zonen

Hvis man ikke er tilfreds med resultatet for de opbevarede madvarer (madvarerne virker fx allerede slappe eller visne efter kort opbevaringstid), bør man huske på følgende råd:

- Opbevar kun friske madvarer. Madvarernes holdbarhed afhænger af, hvor friske de er, når de lægges i.
- Rengør skufferne i PerfectFresh Active-zonen, inden madvarerne lægges i.
- Lad meget fugtige madvarer dryppe af, inden de lægges i.
- Opbevar ikke kuldefølsomme madvarer i PerfectFresh Active-zonen (se afsnittet Opbevaring af madvarer i kølezonen - Ikke egnet til opbevaring i kølezone).
- Vælg den rigtige PerfectFresh Active-skuffe til opbevaring af madvarerne og den rigtige position for låget til skuffen (ikke-øget luftfugtighed Δ eller øget luftfugtighed ΔΔΔ).
- En øget luftfugtighed ΔΔΔ i skuffen med høj fugtighedsgrad opnås kun ved hjælp af fugtigheden i de opbevarede madvarer, når de opbevares uemballeret. Jo flere madvarer, der er i skuffen, desto højere er fugtigheden.
- Overfyld ikke skufferne.
- Hvis det skønnes, at der er dannet for meget kondensvand ved indstillingen ΔΔΔ, og det påvirker madvarerne:
 - Fjern kondensvandet med en klud.
 - Læg en rist eller lignende i, så den overskydende fugt synker ned.
 - Åbn låget til skuffen ved at vælge positionen "Ikke-øget luftfugtighed" Δ, og deaktiver forstøveren .
- Hvis luftfugtigheden skulle være for lav på trods af indstillingen ΔΔΔ, kan madvarerne pakkes ind i lufttæt emballage.
- Hvis temperaturen i PerfectFresh Active-zonen synes at være for høj eller for lav, kan man i første omgang forsøge at regulere den via kølezonen ved at ændre temperaturen 1-2 °C. Temperaturen skal senest øges, når der er dannet iskrystaller på bunden af PerfectFresh Active-skufferne, da madvarerne ellers får kuldeskader.
- Hvis ændringen af temperaturen i kølezonen ikke er tilstrækkelig, ændres temperaturen i PerfectFresh Active-zonen (se afsnittet Korrekt temperatur).

Afrimning

Kølezone og PerfectFresh Active-zone

Både kølezonen og PerfectFresh Active-zonen afrimes automatisk.

Afrimningsvandet løber via en rende og gennem et afløbshul ind i fordampnings-systemet på bagsiden af køle-/fryseskabet. Afrimningsvandet fordamper automatisk via varmen fra kompressoren.

Hold derfor afløbsrenden og -hullet rene. Afrimningsvandet skal altid kunne løbe uhindret bort.

Typeskiltet inde i køle-/fryseskabet må ikke fjernes. Det skal bruges i tilfælde af reparation.

Sørg for, at der ikke kommer vand i elektronikken eller i lyset.

 Fare for beskadigelse på grund af fugtighed, der trænger ind. Dampen fra et damprengøringsapparat kan beskadige kunststofdele og elektriske komponenter. Anvend ikke damprengøringsapparat til rengøring af køle-/fryseskabet.

Der må ikke løbe rengøringsvand igennem afløbshullet til afrimningsvand.

Rengøringsmidler

Anvend kun rengørings- og plejemidler, der er uskadelige for madvarer, indvendigt i køle-/fryseskabet.

For at undgå beskadigelse af overfladerne bør der **ikke** anvendes





- soda-, ammoniak-, syre- eller kloridholdige rengøringsmidler
- kalkopløsende rengøringsmidler
- rengøringsmidler med skurende virkning (fx skurepulver, flydende skuremiddel og pimpsten),
- rengøringsmidler, der indeholder opløsningsmiddel
- rengøringsmiddel til rustfrit stål
- opvaskemiddel til opvaskemaskiner
- ovnspray
- glasrengøringsmidler
- skurende, hårde svampe og børster, fx grydesvampe
- viskelæder
- skarpe metalskrabere.

Vi anbefaler til rengøring en ren svampeklud, lunkent vand med lidt opvaskemiddel til opvask i hånden.

Rengøring og vedligeholdelse

Køle-/fryseskabet forberedes til rengøring

Tip: Aktiver Rengørings-mode . Kølezonen er slukket, og lyset forbliver tændt.

- Tryk på .
- Stryg fingeren mod venstre eller højre, indtil  vises i midten.
- Tryk på .
- Denne indstilling forlades ved at trykke på .

Det vises i startdisplayet, hvis Rengørings-mode  er aktiveret.

- Tag madvarerne ud, og opbevar dem et køligt sted.
- Tag alt udtageligt tilbehør ud til rengøringen (se afsnittet Tilbehør tages ud, skilles og rengøres).

Rengøring af det indvendige rum

Rengør køle-/fryseskabet regelmæssigt og mindst en gang om måneden.

Hvis snavs får lov at sidde i længere tid, kan det undertiden være umuligt at fjerne.

Overfladerne kan blive misfarvet eller ændre sig.

Snavs skal helst fjernes omgående.

- Rengør køle-/fryseskabet **indvendigt** med en ren svampekuld, lunken vand og lidt opvaskemiddel til opvask i hånden.
- Tør efter med rent vand efter rengøringen, og eftertør alt med en klud.
- Rengør renden til afrimningsvand og afløbshullet oftere med en vatpind eller lignende, så afrimningsvandet altid kan løbe frit ud.
- Lad køle-/fryseskabet være åbent i kort tid for at sikre, at køleskabet er ventileret tilstrækkeligt, og at lugt undgås.

Rengøring af tilbehør i hånden eller i opvaskemaskine

Følgende dele bør udelukkende rengøres manuelt:

- Paneler eller stållister
- Den indstillelige flaskehylde
- Hyliden med finjustering
- adapter til den delte hylde
- Hyldeerne med tryk
- Skillepladen med flaskehylde
- Alle skuffer og skuffelåg (afhængig af model)
- Plastdelene på hyldeerne med drejelig bund (kan købes som ekstra tilbehør)
- Sorteringsboks

Følgende dele er **egnet til opvask i opvaskemaskine**:

 Fare for beskadigelse på grund af for høje opvasketemperaturer.

Delene i køle-/fryseskabet kan blive misdannede og gjort ubrugelige, hvis de vaskes op i opvaskemaskine ved temperaturer højere end 55 °C.

Vælg til dele, der tåler maskinopvask, udelukkende opvaskeprogrammer med maks. 55 °C.

Ved kontakt med naturlige farvestoffer, fx i gulerødder, tomater og ketchup, kan der opstå misfarvninger på plastdele i opvaskemaskinen. Denne misfarvning har ingen indflydelse på delenes stabilitet.

- Flaskeholder, æggebakke
- Hyldeerne og flaskehyldeerne i døren (uden rust frit panel)

- Styreskinnerne til hyliden med finjustering
- Hyldeerne (uden lister og uden tryk)
- Vandbeholderens 2 dele til forstøveren
- Adapteren til bagepladen
- Lugtfilterholderen (kan købes som ekstra tilbehør)

Tilbehør tages ud og skilles ad til rengøring

Hylde med finjustering tages ud

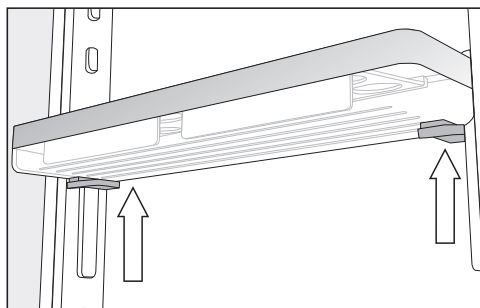

- Tag fat i hyliden med begge hænder, tryk på de grå taster under hyliden i begge sider, og skub hyliden opad og ud af skinnerne.
- Tag skinnen ud af taperne.
- Sæt skinnen ind i ønsket position efter rengøring, og anbring den anden skinne i modsatte side parallelt med den første liste.
- Skub hyliden på skinnerne igen oppefra.

Hylde/flaskehylde skilles ad

Fjern stålpanelerne, inden hyliden/flaskehyliden rengøres i opvaskemaskine.

Afmontering af stålliste:

Rengøring og vedligeholdelse

- Stil hylden/flaskehylden på bordpladen.

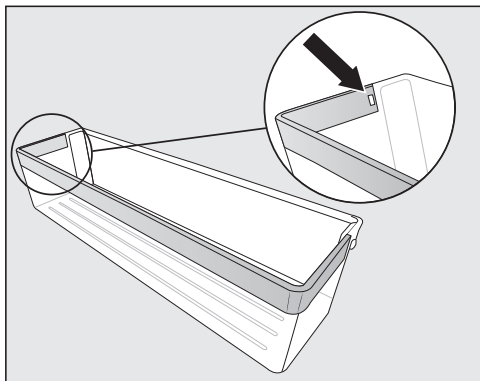

- Tryk tappen ud af fordybningen. Nu løsner hele stålpanelet sig fra hylden.
- Fastgør stållisten på hylden i omvendt rækkefølge efter rengøringen.

Hylde/hylde med lys skilles ad

⚠ Fare for beskadigelse på grund af forkert rengøring. Stållisterne med LED-lys bliver beskadiget, hvis de lægges i vand ved rengøring. Rengør stållisten med LED-lys med en fugtig klud.

Fjern listen i rustfrit stål eller stållisten med LED-lys og den bageste beskyttelseslisten, inden hylden rengøres.

- Læg hylden med oversiden nedad på et blødt underlag (fx et viskestykke) på køkkenbordet.

⚠ Fare for beskadigelse på grund af forkert håndtering. Når stållisten med LED-lys trækkes af, kan metalkontakterne blive beskadiget. Disse kontakter på venstre, forreste hjørne forsyner LED-belysningen med strøm. Løsn altid først siden uden kontakter.

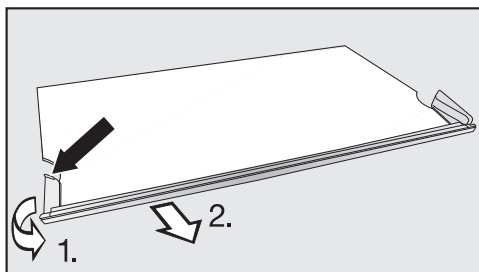

- Tag fat bagest i plastindfatningen i venstre side af stållisten.
1. Træk plastindfatningen væk fra hyl- den, og
 2. Træk samtidig listen af. Nu løsnes og- så den modsatte side.

- Monter stållisten eller beskyttelseslisten på hylden i omvendt rækkefølge efter rengøringen.

Delt hylde skilles ad

Tag pyntelisten og beskyttelseslisten af inden rengøring af hylden. Fremgangsmåde:

- Læg hyldeerne på et blødt underlag (fx et viskestykke) på køkkenbordet.
- Træk pyntelisten af; start i den ene side.
- Træk beskyttelseslisten af; start i den ene side.
- Træk de to adaptere i venstre og højre side af bæreribberne.
- Sæt de to adaptere ind i ønsket højde på bæreribberne i højre og venstre side.
- Sæt pyntelisten og beskyttelseslisten på den pågældende hylde igen.

Rengøring og vedligeholdelse

Skuffer i kølezonen tages ud

- Træk skuffen helt ud.

Skuffen sidder fast i bageste område med klemmer. Den skal løsnes fra holderen, inden den tages ud.

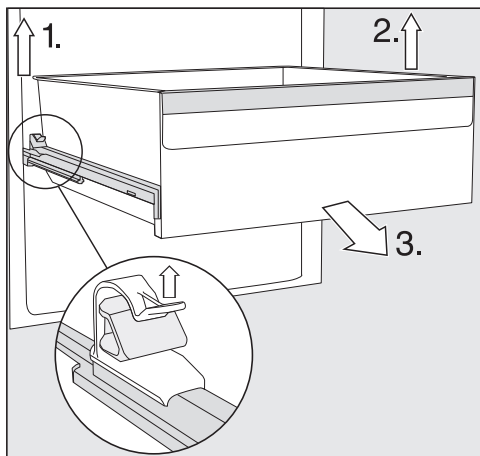

- 1. Løft den venstre klemme op, og træk samtidig skuffen fremad ud af holderen.
- 2. Foretag det samme på modsatte side.

Skuffen sidder ikke længere fast.

- 3. Træk nu skuffen ud forfra med stor kraft.

Skub derefter teleskopskinnerne ind igen, så beskadigelser undgås.

⚠ Fare for beskadigelse på grund af forkert rengøring.

Teleskopskinnerne indeholder specialfedt, som kan blive vasket ud ved rengøring, hvorved teleskopskinnerne kan blive beskadiget.

Rengør teleskopskinnerne med en fugtig klud.

Isætning af skuffer

- Skub udtræksskinnerne helt ind, og læg skuffen på dem.
- Skub skuffen helt på plads i køle-/fryseskabet med stor kraft, til den går på plads (kan høres).

Vandbeholderen til forstøveren tages ud og skilles ad

⚠ Sundhedsfare på grund af kim i vandet.

Vand, der har stået længe i vandbeholderen, kan danne kim og forårsage sundhedsfare.

Rengør vandbeholderen til forstøveren, og fyld vandbeholderen med frisk drikkevand, hvis køle-/fryseskabet eller køleskabet har været slukket i længere tid (mere end 2 dage), eller hvis forstøveren har været deaktiveret i længere tid (mere end 2 dage).

Rengør vandbeholderen til forstøveren, og fyld vandbeholderen med frisk drikkevand, hvis Holiday-mode ☀ har været tilkoblet i et længere tidsrum (mere end 2 uger).

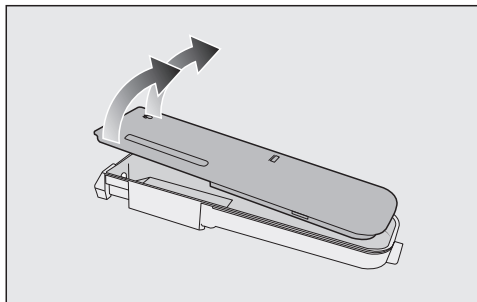

- Skil vandbeholderen i 2 dele, og rengør delene i hånden eller i opvaske-maskine.
- Sæt vandbeholderen i igen.
- Klap glashylden ① nedad.

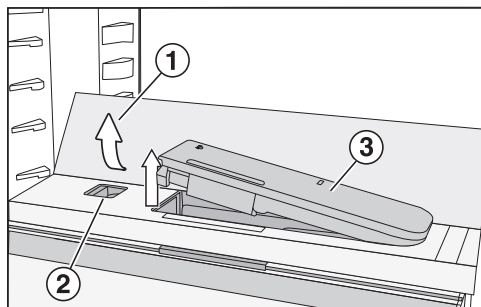

- Tryk på de bageste, yderste hjørner på glashylden ①.

Glaspladen klapper op foran.

- Løft op i glaspladen, og klap den bagud.

Glashylden står lodret.

- Tryk skyderen ② mod venstre.

Vandbeholderen ③ kommer op af fordybningen.

- Tag vandbeholderen ud.

Rengøring og vedligeholdelse

Skillepladen med flaskehylde tages ud

- Tag den forreste og bageste glashylde af skillepladen.

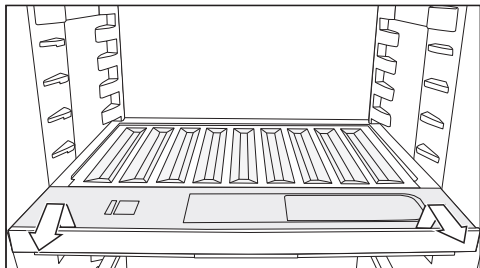

- Tag fat i flaskehylden foran, og træk den ud.
- Skub efter rengøring flaskehylden helt ind, og tryk flaskehylden nedad.
- Læg igen glaspladerne på skillepladen.

Skuffelåget tages ud

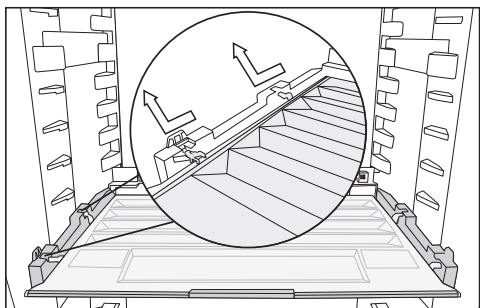

- Løft låget foran, og træk det ud.
- Skub skuffelåget ind igen efter rengøringen.

Udskiftning af lugtfilter (ekstra tilbehør)

Udskift lugtfilterne i holderen ca. hver 6. måned.

Symbolet  i startdisplayet minder om, at lugtfilteret skal udskiftes.

Lugtfiltere KKF-RF til udskiftning kan købes ved henvendelse til vores kundecenter (kontaktinformation findes på omslaget), hos Miele-forhandlere eller via vores hjemmeside.

- Træk lugtfilterholderen af hylden ved at trække opad.

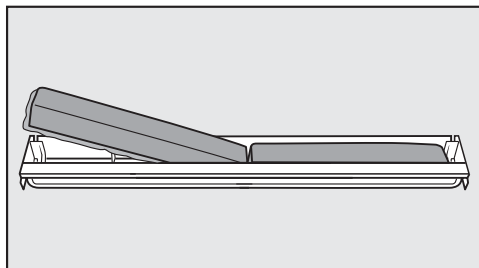

- Tag de to lugtfiltere ud, og sæt de nye filtre i med den omkransende kant nedad i holderen.

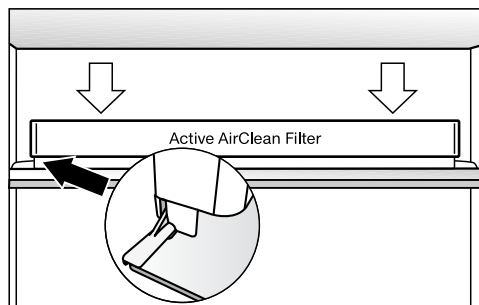

- Sæt holderen midt på den bageste beskyttelsesliste på hylden, og sørg for, at den sidder fast der.
- Bekræft filterskiftet ved at trykke på symbolet  i displayet.

Symbolet for udskiftning af lugtfilter slukker i displayet, og tidstælleren nulstilles.

Symbolet  slukker i startdisplayet.

Tætningslisten i døren rengøres

 Fare for beskadigelse ved forkert rengøring.

Tætningslisten i døren kan blive porøs efter behandling med olie eller fedtstof.

Kom ikke olie eller fedtstof på tætningslisten i døren.



- Tætningslisten i døren skal rengøres med jævne mellemrum og kun med rent vand. Tør den derefter grundigt af med en tør klud.

Ventilationsåbninger rengøres

Støvophobninger øger energiforbruget.

- Ventilationsåbningerne skal med jævne mellemrum rengøres med en børste eller en støvsuger (anvend fx afstøvningsbørsten til Miele-støvsugere).

Efter rengøring

- Deaktiver rengøringsfunktionen igen ved at trykke på  i startdisplayet.
- Tryk igen på .

Når rengøringsfunktionen er frakoblet, lyser symbolet  hvidt.

Køle-/fryseskabet begynder igen at køle.

- Sæt alle delene ind i køle-/fryseskabet.
- Aktiver Superkøl-funktionen  et stykke tid, så temperaturen i køle-/fryseskabet hurtigt sænkes.
- Læg først madvarer ind i køle-/fryseskabet, når temperaturen er lav nok.
- Luk køle-/fryseskabsdøren(e).



Småfejl udbedres

De fleste funktionsforstyrrelser og fejl, der måtte opstå i den daglige drift, vil man selv kunne afhjælpe. I mange tilfælde kan man spare tid og penge, da det ikke er nødvendigt at tilkalde Miele Service.

Under miele.dk/Services/Hjælp til selvhjælp findes informationer om, hvordan man selv kan udbedre småfejl.

Nedenstående oversigt kan være en hjælp, når årsagen til en fejl skal findes, og fejlen skal udbedres.

Undlad så vidt muligt at åbne køle-/fryseskabet, indtil fejlen er udbedret, for at undgå unødigt køletab.

Fejl	Årsag og udbedring
Køle-/fryseskabet kører ikke, og lyset tænder ikke, når døren åbnes.	Køle-/fryseskabet er ikke tændt, og  lyser i displayet. ■ Tænd køle-/fryseskabet.
	Stikket sidder ikke rigtigt i stikkontakten. ■ Sæt stikket i stikkontakten. Når køle-/fryseskabet er slukket, vises  i displayet.
	Sikringen i husinstallationen er udløst. Køle-/fryseskabet, spændingsforsyningen eller et andet produkt kan være defekt. ■ Kontakt en elfagmand eller Miele Service.
Kompressoren kører hele tiden.	Dette er ingen fejl. For at spare energi skifter kompressoren til et lavere omdrejningstal, når der ikke er behov for så meget køling. Kompressoren kører derfor i længere tid.
Kompressoren kobler stadig hyppigere til og kører i længere tid, så temperaturen i køle-/fryseskabet er for lav.	Ventilationsåbningerne/-arealerne er tildækkede eller støvede. ■ Undgå at tildække ventilationsåbningerne/-arealerne. ■ Rengør ventilationsåbningerne/-arealerne regelmæssigt for stov.
	Døren er blevet åbnet ofte. Eller der er lagt store mængder friske madvarer ind. ■ Døren bør kun åbnes, når det er nødvendigt, og da i så kort tid som muligt.
	Den rigtige temperatur indstilles automatisk igen efter nogen tid.
	Døren er ikke lukket rigtigt. ■ Luk køle-/fryseskabsdøren.

Fejl	Årsag og udbedring
	<p>Den rigtige temperatur indstilles automatisk igen efter nogen tid.</p> <p>Omgivelsestemperaturen er for høj. Jo højere omgivelsestemperaturen er, desto længere tid kører kompressoren.</p> <ul style="list-style-type: none"> ■ Se vejledningen i afsnittet Installation - Opstillingssted. <p>Køle-/fryseskabet er ikke indbygget korrekt i nichen.</p> <ul style="list-style-type: none"> ■ Indbyg køle-/fryseskabet iht. anvisningerne i den vedlagte monteringsanvisning. <p>Temperaturen i køle-/fryseskabet er indstillet for lavt.</p> <ul style="list-style-type: none"> ■ Korriger temperaturindstillingen. <p>Superkøl ❄ er stadig tilkoblet.</p> <ul style="list-style-type: none"> ■ For at spare energi kan du frakoble Superkøl ❄, inden funktionen selv frakobler.
<p>Kompressoren kobler sjældnere til og kører i kortere tid, og temperaturen i køle-/fryseskabet stiger.</p>	<p>Dette er ingen fejl. Temperaturen er for høj.</p> <ul style="list-style-type: none"> ■ Korriger temperaturindstillingen. ■ Kontroller temperaturen igen efter 24 timer.
<p>Køle-/fryseskabet er tiliset, eller der har dannet sig kondensvand indvendigt i køle-/fryseskabet. Døren lukker eventuelt ikke korrekt.</p>	<p>Tætningslisten i døren er gledet ud af noten.</p> <ul style="list-style-type: none"> ■ Kontroller, om tætningslisten sidder rigtigt i noten. <p>Tætningslisten i døren er beskadiget.</p> <ul style="list-style-type: none"> ■ Kontroller, om tætningslisten i døren er beskadiget.
<p>Tætningslisten i døren er beskadiget eller skal udskiftes.</p>	<p>Tætningslisten kan udskiftes uden værktøj.</p> <ul style="list-style-type: none"> ■ Udskift tætningslisten i døren. Den kan købes i faghandlen eller ved henvendelse til vores kundecenter (kontaktinformation findes på omslaget).

Småfejl udbedres



Generelle problemer med køle-/fryseskabet

Fejl	Årsag og udbedring
I skuffen med høj fugtighedsgrad påvirkes madvarerne ved indstillingen ∆∆∆.	Der er for meget vand i skuffen med høj fugtighedsgrad. <ul style="list-style-type: none">■ Fjern kondensvandet med en klud.■ Læg en rist eller lignende i, så den overskydende fugt synker ned.■ Åbn låget til skuffen ved at vælge positionen "Ikke-øget luftfugtighed" ∆, og deaktiver forstøveren ∇.
Der er vådt i bunden af kølezonen.	Afløbshullet til afrimningsvandet er tilstoppet. <ul style="list-style-type: none">■ Rengør afløbsrenden og -hullet.
Der lyder ingen alarm, selv om døren har stået åben i længere tid.	Dette er ikke en fejl. Alarmen er frakoblet i Indstillings-mode. Sådan tilkobles den akustiske alarm igen: <ul style="list-style-type: none">■ Tryk på ∅.■ Stryg fingeren mod venstre eller højre, indtil ∅ vises i midten.■ Tryk på ∅.■ Vælg den ønskede lydstyrke ved at stryge bjælken til venstre eller højre.■ Bekræft den ønskede lydstyrke ved at trykke på bjælkevisningen. Når alarm- og signallyde er tilkoblet, vises ∅).



Meldinger i displayet

Melding	Årsag og udbedring
<p> lyser i startdisplayet, og køle-/fryseskabet køler ikke, men det kan betjenes, og lyset i køle-/fryseskabet fungerer.</p>	<p>Demo-mode er tilkoblet.</p> <ul style="list-style-type: none"> ■ Tryk på . ■ Tryk på . ■ Stryg fingeren mod venstre eller højre, indtil  vises i midten. ■ Tryk på . <p>Når Demo-mode  er frakoblet, slukker køle-/fryseskabet og skal tændes igen.</p>
<p> lyser i displayet, og køle-/fryseskabet kan ikke betjenes.</p>	<p>Rengøringsfunktionen er stadig aktiveret.</p> <ul style="list-style-type: none"> ■ Deaktiver rengøringsfunktionen igen ved at trykke på  i startdisplayet. ■ Tryk igen på . <p>Når rengøringsfunktionen er frakoblet, lyser symbolet  hvidt.</p> <p>Køle-/fryseskabet begynder igen at køle.</p>
<p>Der vises intet i displayet. Det er mørkt.</p>	<p>Sabbat-mode  er tilkoblet: Lyset i kølezonen er slukket, og køle-/fryseskabet køler.</p> <ul style="list-style-type: none"> ■ Tryk på det sorte display. <p> vises.</p> <ul style="list-style-type: none"> ■ Tryk på . <p> lyser orange.</p> <ul style="list-style-type: none"> ■ Tryk igen på symbolet . <p>Hvis Sabbat-mode er frakoblet, lyser symbolet  hvidt.</p>
<p> lyser i displayet, og køle-/fryseskabet kan ikke betjenes.</p>	<p>Låsefunktionen er aktiveret.</p> <ul style="list-style-type: none"> ■ Deaktiver låsen på køle-/fryseskabet kortvarigt, eller deaktiver låsefunktionen helt (se afsnittet Yderligere indstillinger, Låsefunktion / deaktiveres kortvarigt/helt).
<p>I startdisplayet lyser symbolet , og der lyder en signallyd.</p>	<p>Meldingen for udskiftning af lugtfilter minder om, at lugtfilteret skal udskiftes.</p> <ul style="list-style-type: none"> ■ Udskift lugtfilteret i holderen (se afsnittet Rengøring og vedligeholdelse - Lugtfilter udskiftes (ekstra tilbehør)), og bekræft filterudskiftningen ved at trykke på  i displayet. <p>Symbolet  slukker i startdisplayet.</p>

Småfejl udbedres

Melding	Årsag og udbedring
<p>I displayet lyser  rødt, og en fejlkode F med tal vises. Desuden lyder en alarm.</p>	<p>Der foreligger en fejl.</p> <ul style="list-style-type: none">■ Slå alarmen fra ved at trykke på symbolet  i displayet.■ Kontakt Miele Service. <p>Ved henvendelse til Miele Service skal foruden den viste fejlkode også køle-/fryseskabets modelbetegnelse og serienummer oplyses. Disse informationer kan man få vist direkte.</p> <ul style="list-style-type: none">■ Tryk på  i displayet. <p>Displayet viser de nødvendige produktdata.</p> <p>Ved bekræftelse med <i>OK</i> forlades visning af informationer i displayet, og fejlkoden vises igen.</p> <p>Køle-/fryseskabet kan også slukkes direkte fra fejldisplayet.</p> <hr/> <p>Der vises en fejl på køle-/fryseskabet: Denne visning har altid 1. prioritet og afbryder straks alle indstillinger, der netop foretages.</p> <p>En fejl på køle-/fryseskabet har fortrinsret i forhold til en evt. dør- og/eller temperaturalarm.</p>

Problemer med forstøveren







Fejl	Årsag og udbedring
Forstøveren forstøver ikke madvarerne i PerfectFresh Active-zonen med vand	Forstøveren er ikke tilkoblet. ■ Tryk i indstillings-mode  på symbolet  .
	Skuffelåget er trukket helt fremad, og er hermed på indstillingen "ikke-øget luftfugtighed δ". ■ Skub skuffelåget bagud, så indstillingen "Øget luftfugtighed δδδ" er valgt.
	Der er ikke nok vand i vandbeholderen. ■ Fyld vandbeholderen.
	Vandbeholderen er ikke gået helt i hak. ■ Anbring vandbeholderen, så den kommer rigtigt på plads.
	Der er snavs foran forstøveren. ■ Rengør forstøveren og vandbeholderen.

Småfejl udbedres

Lys

 Fare for elektrisk stød på grund af fritliggende ledninger. Hvis lysafdækningen tages af, kan man komme i berøring med strømførende dele. Fjern ikke lysafdækningen. LED-lyset bør kun repareres eller udskiftes af Miele Service.

 Risiko for at komme til skade på LED-lys. Lyset svarer til risikogruppe RG 2. Hvis afdækningen er defekt, kan det skade øjnene. Kig ikke direkte på lyset med optiske instrumenter (en lup eller lignende), hvis lysafdækningen er beskadiget.

Fejl	Årsag og udbedring
Lyset fungerer ikke.	Køle-/fryseskabet er ikke tændt. ■ Tænd køle-/fryseskabet.
	Sabbat-mode  er aktiveret: Displayet er mørkt, og køle-/fryseskabet køler. ■ Tryk på det sorte display.  vises. ■ Tryk på  .
	 lyser orange. ■ Tryk i indstillings-mode  på symbolet  .
	Hvis Sabbat-mode er frakoblet, lyser symbolet  hvidt. Hvis døren har stået åben i ca. 15 min., slukker lyset automatisk på grund af overopvarmning. Hvis dette ikke var årsagen, foreligger der en fejl. ■ Kontakt Miele Service.

Fejl	Årsag og udbedring
<p>LED-lyset på en enkelt hylde fungerer ikke.</p>	<p>Hylden sidder ikke rigtigt i bæreribberne.</p> <ul style="list-style-type: none"> ■ Kontroller, om hylden sidder rigtigt i bæreribberne: I det forreste venstre hjørne af hylden sidder der små metalkontakter, der forsyner LED-lyset med strøm. ■ Skub hylden ind, så den kommer helt på plads (kan høres). <p>LED-lyset på stållisten er defekt.</p> <ul style="list-style-type: none"> ■ Udskift stållisten med LED-lys. Den kan købes ved henvendelse til vores kundecenter (kontaktinformation findes på omslaget).
<p>LED-lyset på alle hylde fungerer ikke.</p>	<p>Der er løbet væske ned på LED-lyset på en hylde eller ind i kontakthullerne i bæreribberne i venstre side. Sikkerhedsafbrydelsen kobler LED-lyset fra på alle hylde.</p> <ul style="list-style-type: none"> ■ Tør stållisten med LED-lys af med en fugtig klud, tør den, eller lad den tørre uden for køle-/fryseskabet. ■ Sørg for, at kontakterne er rene og tørre, inden hylde med lys skubbes ind. ■ Skub hylden ind, så den kommer helt på plads (kan høres). ■ Luk køle-/fryseskabsdøren. <p>Næste gang døren åbnes, fungerer lyset igen.</p> <p>Hvis dette ikke var årsagen, foreligger der en fejl.</p> <ul style="list-style-type: none"> ■ Kontakt Miele Service.
<p>Den indvendige belysning blinker.</p>	<p>Dette er ikke en fejl. Døralarmen er blevet aktiveret, og den indvendige belysning blinker samtidig med alarmen.</p>

Støjårsager

Køle-/fryseskabet forårsager forskellige driftslyde under brugen.
Ved lav køleeffekt arbejder køle-/fryseskabet energibesparende, men længere. Lydene er lavere.
Ved høj køleeffekt køles madvarerne hurtigere.
Lydene er højere.

Normale lyde	Hvordan opstår de?
Hvæsen, rislen	Der sprøjtes kølemiddel ind i kølekredsløbet.
Boblen, klukken, snurren	Der flyder kølemiddel gennem rørene.
Brummen	Køle-/fryseskabet køler.
Klikken	Termostaten til- og frakobler kompressoren.
Surren, susen	Ventilatoren kører.
Knæklyde	Køle-/fryseskabets materiale udvider sig.
Raslen	Ventiler eller flapper er aktive.
Summen (køle-/fryseskabe med vandbeholder)	Vandet pumpes ud af vandbeholderen.
Slubren (køle-/fryseskabe med dørlukningsdæmper)	Køle-/fryseskabetsdøre med dørlukningsdæmper åbnes eller lukkes.
Husk på, at kompressor- og strømningsslyde i kølesystemet ikke kan undgås.	

Lyde	Årsag og udbedring
Vibrering, klapren, klirren	<p>Køle-/fryseskabet står ujævnt. Juster køle-/fryseskabet ved hjælp af et vaterpas. Anvend de indstillelige ben under køle-/fryseskabet (afhængig af model).</p> <p>Skub i en indbygningsniche fra 140 mm de medfølgende stabiliseringsskinner ind i bunden af køle-/fryseskabet.</p>
	<p>Skuffer, kurve eller hylder sidder ustabilt eller i klemme. Kontroller de udtagede dele, og sæt dem ind igen.</p>
	<p>Flasker eller beholdere rører hinanden. Ryk flaskerne eller beholderne lidt væk fra hinanden.</p>
	<p>Transportledningsholderen (afhængig af model) hænger stadig på køle-/fryseskabets bagvæg. Fjern transportledningsholderen.</p>

Service / Garanti

Under miele.dk/Services findes informationer om, hvordan man selv kan udbedre småfejl og bestille reservedele.

Kontakt i tilfælde af fejl

Kontakt forhandleren eller Miele Kundecenter, hvis det ikke er muligt selv at udbedre fejlen.

Miele Service kan kontaktes online via miele.dk/service.

Kontaktdata til Miele Service findes i slutningen af denne brugsanvisning.

Oplys modelbetegnelse og serienummer ved henvendelse til Miele. Begge oplysninger kan findes på typeskiltet inde i køle-/fryseskabet eller, afhængigt af modellen, i indstillings-mode under Informationer **i**.

EPREL- database

Fra 1. marts 2021 findes informationerne om energimærkning og krav til økodesign i den europæiske produktdatabase (EPREL). Produkt databasen kan ses her: <https://eprel.ec.europa.eu/>. Her bliver du bedt om at indtaste model.

Modebetegnelsen kan findes på typeskiltet inde i køle-/fryseskabet eller, afhængigt af modellen, i indstillings-mode under Informationer **i**.

Miele			
XXXXXX		Nr. XX/XXXXXXXXXX.	
WEINTEMPERERSCHRANK-INTERIORSCHMIDDEL MULTI-TEMPERATURE WINE STORAGE CABINET-UNDERWORKTOP ARMOIRE DE MISE EN TEMP. DES VINS-MOD. ENCASTRABLE SOUS PLAN ARMOIRE PLACONDITIONAMENTO VINO-MODEROTTABUJO ENCIERRA ВІННИЙ ТЕМПЕРАТУРНІ ШКАП			
Klasse/Class Classa/Classe SN-ST	Ap-Type/AP-Type AP-Type/AP-Tipo	Bruttohelt/Gross Capacity Volume Brut/Capacidad Bruta XXXX l	Gelfreevermogen/Freezing Capacity Pouvoir de Congel/Capacc.Congeladora
Nutzinhalt Net.Capacity Volume Utile Capac. Util	Ges / K / G Tot / R / F To / R / C Tot / F / C	/ WEN / KALT / WINE / CHILL / WIND / CHILL	R600a: XXg

Miele Service

- Service inden for kort tid
- Lokale Miele-serviceteknikere i landsdækkende servicenet
- Teknikerne er specialuddannede i Miele's produkter
- Centralt dirigerede servicevogne
- Stor reservedelsbeholdning i servicevognen
- Originale Miele-reservedele
- 24 måneders garanti på alle fabriksnye Miele-produkter, -reservedele og reparationer
- Garanteret levering af reservedele i mange år efter at produktet er taget ud af salgsprogrammet

Reparationservice

Får du brug for reparationservice, klarer vi det hurtigt med egen serviceafdeling. Vi har over hele landet mere end 60 lokalt boende serviceteknikere og er derfor altid tæt på kunderne. Ventetiden på at få besøg af en servicetekniker er normalt kun ganske få dage, så dit produkt hurtigt er klar til brug igen. Dette kan vi gøre i kraft af vores store stab af serviceteknikere, som kører i centralt dirigerede servicevogne.

Teknikeren medbringer en stor mængde originale Miele-reservedele i sin servicevogn. Dette bevirker, at langt de fleste reparationer klares med det samme uden yderligere servicebesøg.

Rygraden i god service er dygtige serviceteknikere. Alle vores teknikere har en relevant faglig håndværksmæssig uddannelse, og denne suppleres løbende med Miele's egen uddannelse i drift, vedligeholdelse og reparation af vores produkter. Du kan derfor også altid få råd og vejledning om produkternes drift og vedligeholdelse.

Servicebestilling

Kontakt Miele Kundecenter via miele.dk/service

Miele's garanti

De efterfølgende bestemmelser om garanti omfatter udelukkende fabriksnye produkter. Garantien er gældende 24 mdr. fra købsdato, når der forevises kvittering, regning eller tilsvarende, hvoraf købsdato fremgår. Funktionssvigt på produkterne, der skyldes installationsmæssige forhold, dækkes ikke af garantien. Garantien indskrænker ikke købers rettigheder if. lovgivningen over for Miele.

Service / Garanti

Miele's garanti omfatter:

Fabriksnye produkter beregnet til private husholdninger og anvendt til rette formål. Fabrikations- og materialefejl, såfremt disse fejl konstateres under produktets normale brug.

For mindre øer, hvor færgetransport er påkrævet, Grønland og Færøerne gælder dog særlige bestemmelser.

Miele's garanti indebærer:

For store produkter betaler Miele alle udgifter til reservedele, arbejds løn og rejseudgifter for tekniker. Såfremt Miele skønner det nødvendigt, at produktet sendes til et Miele værksted, betaler Miele alle fragtudgifter hertil. For små produkter betaler Miele alle udgifter til reservedele og arbejds løn, hvorimod fremsendelse af produktet sker for købers regning og risiko. Efter udbedring af fejlen sker returnering af produktet for Miele's regning og risiko. Dele udskiftet ved en sådan reparation tilhører Miele.

Miele's garanti omfatter ikke:

- Fejl eller skader opstået direkte eller indirekte som følge af overlast, fejlbetjening, misbrug, skødesløs behandling, mangelfuld vedligeholdelse, fejlagtig indbygning, opstilling og tilslutning, spændingsvariationer og elektriske forstyrrelser eller ved reparation udført af andre end de af Miele autoriserede teknikere.
- Fejl eller skader opstået som følge af erhvervsmæssig eller anden brug af produkter, der er beregnet til private husholdninger.
- Erstatning for eventuelle følgeskader, herunder skader på andre genstande, driftstab etc., medmindre andet er lovmæssigt fastlagt.

Uberettiget tilkaldelse af Miele Service:

Inden Miele Service tilkaldes, kontrolleres de fejlmuligheder, det er muligt selv at udbedre. Såfremt kravet om udbedring er uberettiget, eksempelvis hvis produktets svigt skyldes en defekt sikring eller et defekt afløb, påhviler det kunden selv at betale de omkostninger, der er forbundet med at have tilkaldt service.

Transportskader:

Skulle produktet have fået en transport-skade under en transport, som køber selv har sørget for, rettes omgående henvendelse til den forhandler, hvor produktet er købt.

Lov om køb:

Bestemmelserne vedrørende garanti er gældende fra ikrafttrædelse af Lov om køb år 2002. Garantien fratager ikke køber adgang til at gøre et eventuelt ansvar efter købeloven gældende over for den forhandler, hvor produktet er købt. Henvendelse til Miele A/S virker samtidig som reklamation over for forhandleren.

Indberetning:

Ønskes fejlen ikke afhjulpet omgående, skal eventuelle krav i henhold til Mieles garanti sammen med den fornødne dokumentation for købsdato være indsendt skriftligt inden garantiens udløb til

Miele A/S

Erhvervsvej 2, Postboks 1371

DK - 2600 Glostrup.

Konformitetserklæring

Miele erklærer hermed, at dette køleskab overholder direktiv 2014/53/EU.

Den komplette tekst til EU-konformitetserklæringen er tilgængelig her:

- På Miele's hjemmeside på den respektive produktside under Downloads.
- Brugsanvisning m.m. kan downloades på <https://miele.dk/brugsanvisninger> ved at angive produktnavn eller serienummer.

Frekvensbånd	2,4000 GHz – 2,4835 GHz
--------------	----------------------------

Maks. sendeeffekt < 100 mW

Til betjening og styring af kommunikationsmodulet anvender Miele egen eller tredjeparts software, der ikke falder ind under en såkaldt open source-licensbetingelse. Softwaren/softwarekomponenterne er ophavsretsligt beskyttet. Mieles og tredjeparts ophavsrettigheder skal respekteres.

Desuden indeholder kommunikationsmodulet, der er integreret i produktet, softwarekomponenter, som distribueres under open source-licensbetingelser. De indeholdte open source-komponenter og tilhørende ophavsretlige påtegninger, eksemplarer af de aktuelt gældende licensbetingelser samt eventuel øvrig information kan tilgås lokalt via IP gennem en webbrowser ([http\[s\]://<ip-adresse>/Licenses](http[s]://<ip-adresse>/Licenses)). De heri indeholdte regler for erstatningsansvar og garanti for open source-licensbetingelser gælder udelukkende i forhold til respektive rettighedsindehaver.

Miele A/S
Erhvervsvej 2
2600 Glostrup
www.miele.dk

Kontakt: miele.dk/service

Miele & Cie. KG
Carl-Miele-Straße 29
33332 Gütersloh
Tyskland

K 7377 ..., K 7477 ..., K 7777 ...