

Limpeza e manutenção

Efetuar a limpeza do bocal de saída central

Limpe a cobertura em aço inoxidável do bocal de saída central exclusivamente **à mão**.

- Abra a porta do aparelho.

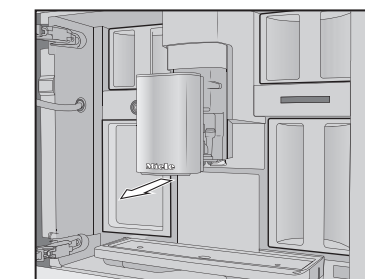

- Remova a cobertura em aço inoxidável do bocal de saída central e limpe a cobertura.

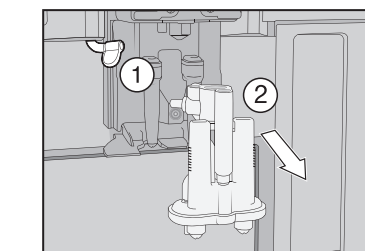

- Solte o tubo do leite da unidade de saída ①. Puxe a unidade de saída para baixo ②.

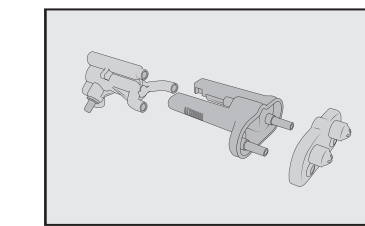

- Desmonte a unidade de saída em 3 peças.

- Efetue a limpeza de todas as peças. Limpe a superfície no bocal de saída central com uma esponja húmida.
- Volte a montar a unidade de saída.

- Volte a encaixar a unidade de saída no bocal de saída central e encaixe a cobertura em aço inox.

- Confirme a mensagem com OK.

Retirar a unidade de infusão e lavar manualmente

Limpe a unidade de infusão exclusivamente **à mão** com água quente **sem produto de limpeza**.

- Abra a porta do aparelho e retire o reservatório da água.

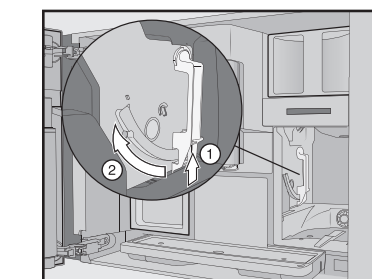

- Prima a tecla em baixo na pega da unidade de infusão ① e rode a pega para a frente ②.

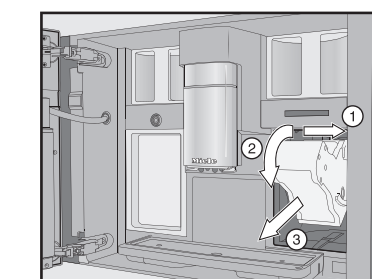

- Primeiro puxe a unidade de infusão para o lado ① e, em seguida, retire-a pela frente ②. Nesse processo, incline a unidade de infusão para a frente ③.

Se retirou a unidade de infusão, não altere a posição da pega na unidade de infusão.

- Limpe a unidade de infusão **à mão** sob água quente corrente.

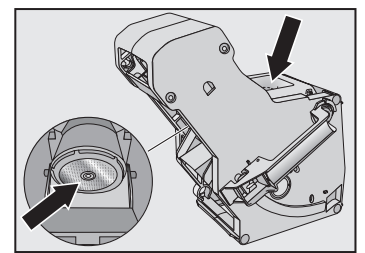

- Raspe os resíduos de café dos filtros (setas).

- Limpe a tremonha da unidade de infusão.

- Limpe cuidadosamente o interior da máquina de café.

- Insira a unidade de infusão na máquina de café.

- Bloqueie a unidade de infusão: mantenha a tecla em baixo na pega da unidade de infusão premida e rode a pega para a direita.

- Feche a porta do aparelho.

- Siga as restantes instruções no visor.

- Enxague bem o reservatório da água com água limpa. Encha com água potável até à marca de descalcificação ③.

- Após o enxaguamento, o processo de descalcificação está terminado.

Programa de manutenção «Descalcificar o aparelho»

Necessita de **2** pastilhas de descalcificação para descalcificar.

No visor aparece a mensagem Descalcificar aparelho.

- Toque em OK.

O programa de manutenção é iniciado.

- Siga as instruções no visor.

- Encha o reservatório da água até à marca de descalcificação ③ com água morna.

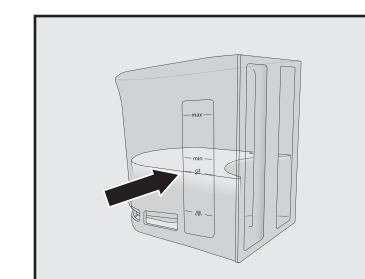

- Coloque **2** pastilhas de descalcificação na água.

- Volte a encaixar o reservatório da água.

- Siga as restantes instruções no visor.

- Quando aparecer no visor Lavar o reservatório da água e encher com água potável até à marcação ③:

- Enxague bem o reservatório da água com água limpa. Encha com água potável até à marca de descalcificação ③.

- Após o enxaguamento, o processo de descalcificação está terminado.

Vista geral das bebidas

Bebidas de café

- Ristretto** é um expresso concentrado, forte. A mesma quantidade de café em pó como para um expresso mas preparado com pouca água.

- Expresso** é um café forte, aromático com uma camada de espuma densa, cor de avelã – o creme.

- O café** distingue-se do Expresso pela maior quantidade de água e uma torrefação diferente dos grãos de café.

- Café longo** é um café preparado com mais água.

- Long black** é preparado com água quente e duas doses de Expresso.

- Caffè Americano** é composto por duas partes iguais de Expresso e água quente. Primeiro é preparado o café expresso e depois é adicionada água quente à chávena.

- Outras bebidas**

- Leite quente

- Espuma de leite

- Água quente

- Água quente

- Água quente

- Água quente

- Água quente

- Água quente

- Água quente

- Água quente

- Água quente

- Água quente

- Água quente

- Água quente

Aroma de café de acordo com as suas preferências

Exibir e alterar os parâmetros

Pode alterar a quantidade de bebida para todas as bebidas.

Além disso, a quantidade a moer, a temperatura de infusão e a pré-infusão podem ser reguladas individualmente para cada bebida de café.

- Toque na tecla sensora

- Selecione uma bebida e confirme com OK.

- Toque em Parâmetros de bebidas.

Os parâmetros que pode alterar para esta bebida são exibidos.

Na primeira linha é exibido o ponto do menu Quantidade de bebida. Se seleccionar Quantidade de bebida e confirmar com OK, a preparação de bebidas inicia de imediato.

- Selecione o parâmetro pretendido e altere a regulação como pretendido.

- Confirme com OK.

- Confirme com OK.

- Confirme com OK.

- Confirme com OK.

- Confirme com OK.

- Confirme com OK.

- Confirme com OK.

- Confirme com OK.

- Confirme com OK.

- Confirme com OK.

- Confirme com OK.

- Confirme com OK.

- Confirme com OK.

- Confirme com OK.

- Confirme com OK.

Modo Performance

Em Regulações | Modo Performance pode seleccionar o modo adequado às suas preferências de café. O consumo energético difere em função do modo seleccionado.

– **Modo Eco**: este modo é um modo de economia de energia.

– **Modo Barista**: este modo está optimizado para preparações Expresso e de café.

– **Modo Leite**: neste modo, é possível preparar as bebidas com leite de forma significativamente mais rápida.

Adicionalmente pode ativar o **Modo Festa** para uma utilização intensiva, rara, por ex. para festas de família (ver instruções de utilização).

Regulações

Ver e alterar regulações

- Toque na tecla sensora .
- Selecione as regulações e toque em OK.

- Selecione a opção de menu que pretende exibir ou alterar. Toque em OK.

- Altere a regulação como pretendido e confirme com OK.

As regulações de fábrica estão identificadas a *italico*.

Idioma

- alemão | ... outros idiomas

- País

Hora do dia

- Indicação: lig. | *desl.* | Desativação noturna

- Formato de horas: 24 h | 12 h (am/pm)

- Regular

Data

- (regular)

Timer

- Timer 1: ligar às | desligar às

- Timer 2: ligar às | desligar às

- desligar após (0:20)

TeaTimer

- automático | manual

Volume

- Sinais sonoros

- Som das teclas

- Melodia de boas-vindas: lig. | *desl.*

- Visor

- Luminosidade

- QuickTouch: lig. | *desl.*

Iluminação

- Aparelho ligado

- Aparelho desligado: desligar após

Pode determinar para o aparelho desligado, após que intervalo de tempo, a iluminação deve desligar.

Informação

- Bebidas tiradas (número de bebidas total | bebidas de café total | ...)

- Número de bebidas até ao programa de manutenção: descalcificar aparelho | Desengordurar a unidade de infusão

Água potável (CVA 7445)

- lig. | *desl.*

Altitude

- 0–250 m, 251–500 m, ...

Modo Performance

- Modo Eco | Modo Barista | ModoLeite | Modo Festa

O modo Festa é um modo Performance para a utilização intensiva, rara da máquina de café (ver manual de instruções).

Dureza da água

- Dureza total

- De fábrica está predefinido 21 °dH.*

Bloqueio de funcionamento

- lig. | *desl.*

Se o bloqueio de funcionamento estiver ativado, a função do Timer Ligar às é desativada.

Miele@home

- configurar | desativar/ativar | Estado de ligação | Configurar novamente

Alguns itens do menu apenas aparecem, se Miele@home tiver sido configurada e a máquina de café estiver ligada a uma rede WiFi.

Controlo remoto

- lig. | *desl.*

RemoteUpdate

- lig. | *desl.*

Versão de software

- Para o serviço de assistência técnica

Agentes

- Modo de demonstração: lig. | *desl.*

Regulações de fábrica

- Regulações do aparelho: repor | não repor

O idioma, a hora do dia, data, o número de bebidas tiradas, as regulações Miele@home, os perfis e as respetivas bebidas não são repostos.

Miele

Instruções de utilização resumidas Máquina de café



As instruções de utilização resumidas **não** substituem as instruções de utilização. É necessário familiarizar-se com o manuseamento da máquina de café. Por isso leia atentamente as instruções de utilização e observe as indicações de segurança e avisos.

Utilização

Elementos de comando e indicação

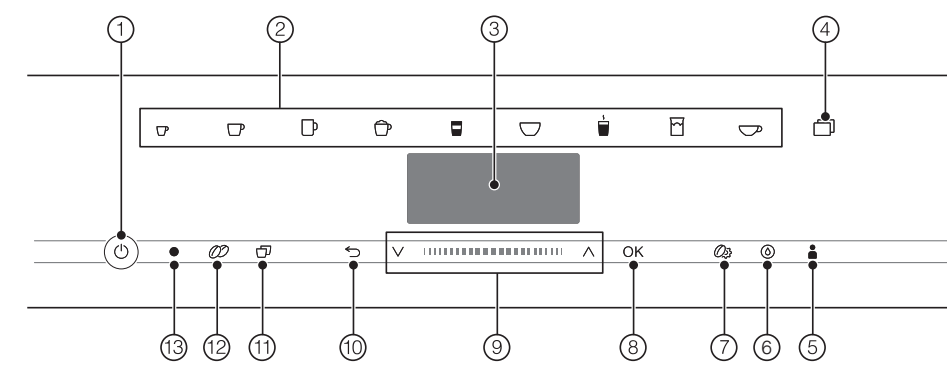

- 1 Tecla lig./desl.
- 2 Teclas seletoras de bebidas
- 3 Visor
- 4 Tecla sensora ☐
- 5 Tecla sensora Perfis
- 6 Tecla sensora Manutenção
- 7 Tecla sensora Parâmetros
- 8 Tecla sensora OK
- 9 Área de navegação com teclas de seta
- 10 Tecla sensora «Voltar»
- 11 Tecla sensora «2 Doses»
- 12 Tecla sensora «DoubleShot»
- 13 Interface ótica (apenas para o serviço de assistência técnica da Miele)

Significado dos símbolos das bebidas

- ☐ Espresso
- ☐ Café
- ☐ Café com leite
- ☐ Cappuccino
- ☐ Latte macchiato
- ☐ Café Latte
- ☐ Leite quente
- ☐ Espuma de leite
- ☐ Água para chá

Princípio de utilização

Para utilizar a máquina de café, basta tocar com o dedo nas teclas sensoras correspondentes.

Menu de bebidas

Encontra-se no menu de bebidas, quando no visor aparecer Selecionar bebida.

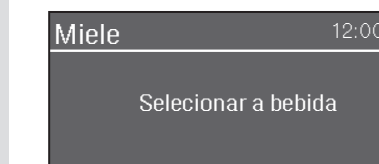

Pode encontrar outras bebidas no menu Outras (tecla sensora ☐).

Área de navegação

Se pretender selecionar um item do menu, toque nas teclas de seta até que o item do menu pretendido fique com uma definição clara.

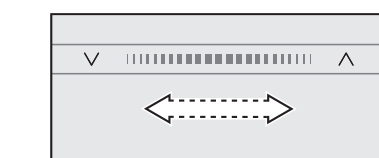

Para percorrer mais rápido, deslize para a direita ou para a esquerda na área entre as setas.

Assim que aparecer um valor, uma indicação ou uma regulação que possa confirmar, a tecla sensora OK acende a laranja. Para confirmar a seleção, toque na tecla sensora OK.

Ativar um menu e navegar num menu

Para ativar um menu, toque na tecla correspondente como, por ex., na tecla sensora ☐.

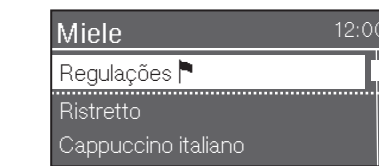

No menu correspondente, pode iniciar ações ou alterar regulações. Uma barra à direita no visor indica que se seguem mais opções ou mais texto.

Numa lista de seleção, pode ver a regulação que está selecionada atualmente através do visto ✓.

Sair do menu ou cancelar a ação

Para sair do menu atual, toque na tecla sensora ☐.

Pode também tocar novamente na tecla sensora luminosa laranja para voltar ao menu das bebidas.

Introduzir nomes

Introduz letras e números através da área de navegação. Se necessário, pode selecionar maiúsculas e minúsculas.

Dica: selecione nomes curtos e concisos.

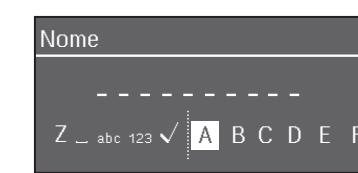

– Para introduzir um carácter, marque o mesmo e confirme a seleção com OK.

– Para eliminar um carácter, toque na tecla sensora ☐.

– Guarda o nome selecionando o sinal de visto ✓ e confirmando com OK.

Descrição

Vista exterior

- 1 Tecla lig./desl.
- 2 Painel de comandos
- 3 Pega da porta
- 4 Bocal de saída central regulável em altura com iluminação
- 5 Chapa aparta pingos
- 6 Reservatório do leite

Vista interior

- 1 Reservatório para café em grão
- 2 Válvula de leite
- 3 Bocal de saída central regulável em altura com iluminação
- 4 Regulação do grau de moagem
- 5 Reservatório para café em grão
- 6 Saída do ventilador
- 7 Reservatório de água
- 8 Tabuleiro aparta pingos com tampa
- 9 Unidade de infusão
- 10 Caixa de borras de café
- 11 Recipiente de manutenção
- 12 Tabuleiro aparta pingos

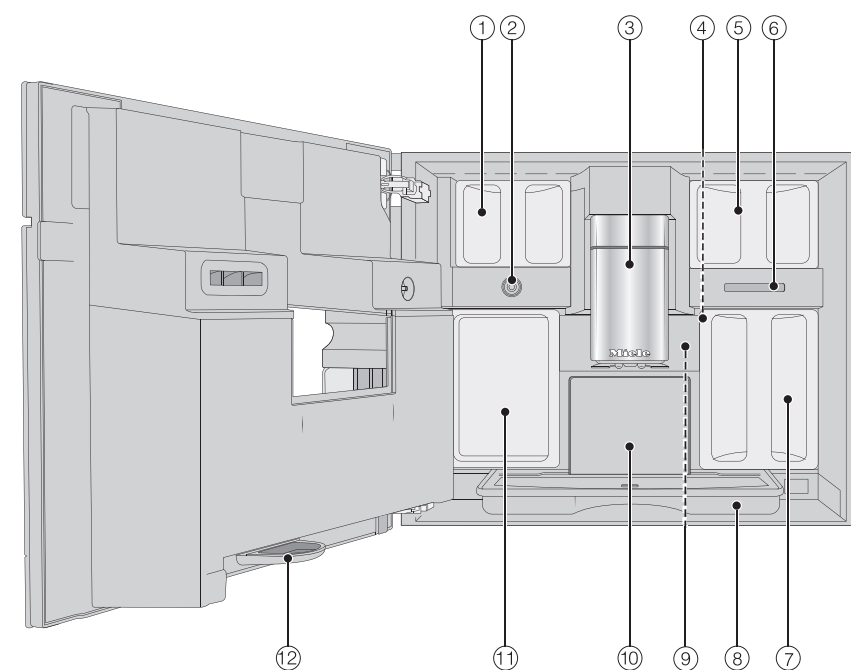
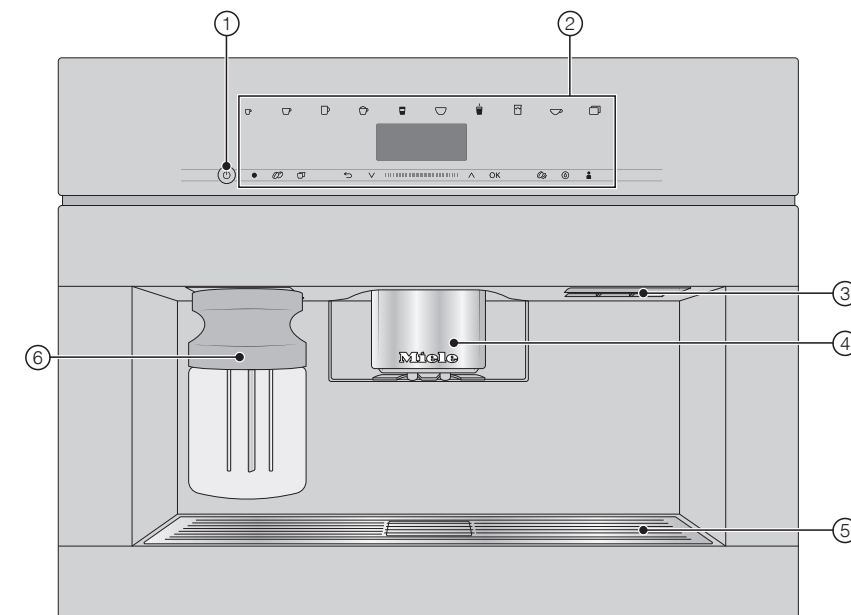

Preparar

Encher o reservatório da água

- Abra a porta do aparelho.

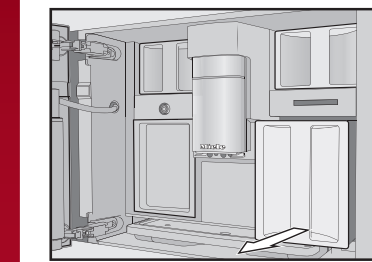

- Retire o reservatório da água pela frente.
- Encha o reservatório da água com água fria potável até à marcação «máx.».
- Deslize o reservatório de água para a máquina de café e feche a porta do aparelho.

Encher o reservatório para café em grão

Apenas encha o reservatório para café em grão com grãos de café torrados.

- Abra a porta do aparelho.

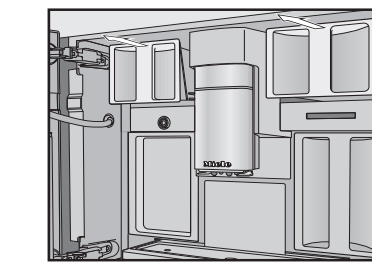

- Puxe o reservatório para café em grão para fora da máquina e retire as tampas.
- Encha o reservatório para café em grão com o mesmo e feche o reservatório com as tampas.
- Encaixe o reservatório para café em grão completamente no interior da máquina.
- Feche a porta do aparelho.

DESCRÇÃO DO APARELHO/PREPARAR

Preparação de bebidas

Preparar uma bebida

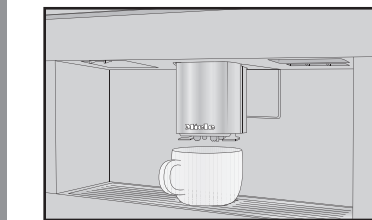

- Coloque uma chávena por baixo do bocal de saída central.
- Toque na tecla sensora correspondente ao café que pretende.

Interromper a preparação

- Toque novamente no símbolo luminoso laranja.

Se preparar bebidas com vários componentes como, por ex., Latte macchiato, pode cancelar antecipadamente a preparação de um componente individual.

- Toque em OK, se aparecer no visor Stop.

DoubleShot

Para uma bebida de café especialmente forte, aromática pode selecionar a função «DoubleShot». Neste caso, após metade do processo de fervura, é moído mais café em grão.

- Toque na tecla sensora ☐ ao preparar uma bebida de café.

Preparar duas doses (tecla sensora ☐)

Para encher duas chávenas em simultâneo:

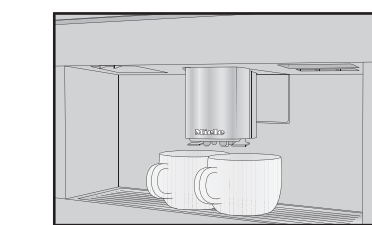

- Coloque uma chávena por baixo do bocal de saída central.
- Toque na tecla sensora ☐ ao preparar uma bebida de café.

Utilizar o reservatório do leite

O leite no reservatório não arrefece. Por isso coloque o reservatório do leite no frigorífico se não utilizar o leite durante um longo período. Só com leite frio (< 10 °C) é possível obter uma boa espuma.

- Encha o reservatório de leite com leite, no máx., até 2 cm abaixo ao rebordo.

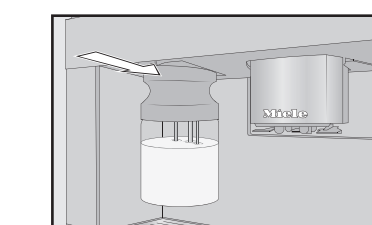

- Encaixe o reservatório do leite pela frente na máquina de café até este bloquear.

Agora pode preparar bebidas com leite.

Preparação de chá

A água quente é preparada na temperatura ideal para as diversas variedades de chá.

O menu com as diferentes variedades de chá é exibido quando toca na tecla sensora ☐.

- Coloque o filtro de chá preparado ou a saqueta, na chávena.

- Coloque a chávena de chá por baixo do bocal de saída central.
- Selecione o tipo de chá pretendido e confirme com OK.

A água quente começa a sair para a chávena.

- Retire a saqueta ou o filtro de dentro da chávena ao fim do tempo de infusão.

Dica: quando prepara água para chá, pode iniciar o temporizador com a função TeaTimer (ver instruções de utilização).

Função de cafeteira

Com a função de cafeteira pode preparar automaticamente e em sequência várias chávenas de café ou chá (no máximo 1 l). Desta forma podem ser preparadas até 8 chávenas.

Preparar a cafeteira

O menu das bebidas é exibido.

- Coloque um recipiente de tamanho adequado por baixo do bocal de saída central.

- Selecione a função de cafeteira pretendida:

– **Cafeteira:** toque na tecla sensora ☐ e selecione a cafeteira. Confirme com OK.

– **Bule:** toque na tecla de bebidas ☐ e selecione Bule.

- Selecione o número de chávenas pretendido (3 a 8).

- Siga as instruções no visor.

Modo Expert

Com a função Modo Expert, pode, durante a preparação da bebida, alterar a quantidade de bebida (Regulações | Modo Expert).

A regulação **não** é memorizada e apenas se aplica à preparação atual.

O modo Expert encontra-se desativado de fábrica.

Adaptar a quantidade de bebida

A quantidade da bebida só pode ser alterada durante cada fase de preparação.

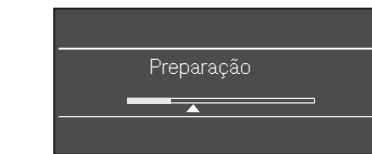

- Durante a preparação de bebidas: deslize o botão (triângulo pequeno) pelo painel de navegação como pretender.

Limpeza e manutenção

Observe as informações detalhadas relativas à limpeza e manutenção nas instruções de utilização. Limpe a máquina de café cuidadosa e regularmente.

Intervalo de limpeza recomendado	O que deve ser limpo/tratado?
Diariamente (no fim do dia)	<ul style="list-style-type: none">– Reservatório do leite e tampa– Válvula de leite– Reservatório de água– Chapa aparta pingos– Tabuleiro aparta pingos e caixa de borras
1 x por semana (mais vezes se existir muita sujidade)	<ul style="list-style-type: none">– Bocal de saída central– Sensor detetor do rebordo da chávena– Espaço interior– Unidade de infusão– Tabuleiro aparta pingos– Frente do aparelho
1 x por mês	<ul style="list-style-type: none">– Reservatório para café em grão
Em caso de necessidade/ após indicação no visor	<ul style="list-style-type: none">– Tubo de passagem de leite– Desengordurar unidade de infusão– Descalcificar a máquina

Lavar manualmente ou na máquina de lavar louça

Só manualmente:

- Cobertura de aço inoxidável do bocal de saída central
- Unidade de infusão
- Reservatório para café em grão e tampa

Adequado para a lavagem na máquina de lavar louça:

- Tabuleiro aparta pingos, tampa e caixa de borras
- Chapa aparta pingos
- Bocal de saída central (sem cobertura de aço inoxidável)
- Reservatório do leite e tampa
- Sensor detetor do rebordo da chávena
- Tabuleiro aparta pingos
- Reservatório de manutenção
- Reservatório de água

PREPARAÇÃO DE BEBIDAS