













Οδηγίες χρήσης Επαγγελματικό πλυντήριο ρούχων PWM 927 PWM 935

Διαβάστε **οπωσδήποτε** τις οδηγίες χρήσης πριν από την τοποθέτηση – εγκατάσταση – έναρξη λειτουργίας. Έτσι προστατεύετε τον εαυτό σας αλλά και τη συσκευή από οποιαδήποτε βλάβη.

eI-GR

Πίνακας περιεχομένων

Υποδείξεις ασφαλείας και προειδοποιήσεις	6
Ερμηνεία των υποδείξεων ασφαλείας και των υποδείξεων προειδοποίησης που αναγράφονται στη συσκευή.....	6
Χρήση σύμφωνα με τους κανονισμούς.....	6
Προβλεπόμενες λάθος εφαρμογές.....	7
Τεχνική ασφάλεια.....	8
Σωστή χρήση.....	9
Χλώριο και ζημιές εξαρτημάτων.....	10
Εξαρτήματα.....	11
Η συμβολή σας στην προστασία του περιβάλλοντος.....	12
Περιγραφή συσκευής	14
Περιγραφή συσκευής.....	14
Πίνακας χειρισμού.....	15
Χειρισμός	16
Πλήκτρα αφής και οθόνη αφής.....	16
Κύριο μενού.....	16
Παραδείγματα για τον χειρισμό.....	16
Χειρισμός του τύπου πλυντηρίων αυτοεξυπηρέτησης.....	19
Πλύση	20
Προετοιμασία πλύσης.....	20
Γέμισμα και ενεργοποίηση πλυντηρίου ρούχων.....	21
Πλύση με θήκη απορρυπαντικού.....	21
Επιλέξτε το πρόγραμμα.....	23
Επιλογή ρυθμίσεων προγράμματος.....	24
Επιλογή πρόσθετων λειτουργιών.....	29
Πρόπλυση 	29
Μούλιασμα 	29
Ξέβγαλμα plus 	29
παύση ξεβγάλματος 	29
Διακοπή τροφοδοσίας 	29
εντατικό 	30
πρόσθετο νερό 	30
Έναρξη προγράμματος – Λήξη προγράμματος.....	30
Χρονόμετρο.....	32
Ιδιαιτερότητες στην εκτέλεση του προγράμματος	33
Στύψιμο.....	33
Προστασία από το τσαλάκωμα.....	33
Προσπέραςμα φάσης προγράμματος.....	33
Χειροκίνητος έλεγχος.....	34
Μετάβαση στον χειροκίνητο έλεγχο.....	34
παροχή νερού 	35
Δοσομέτρηση 	35
πλύση και θέρμανση 	35
αποχέτ. νερ. με κίνηση 	36
στύψιμο 	36
Συνδυασμοί λειτουργιών.....	36
Σύστημα ζυγοστάθμισ.....	37
Μηδενισμός της ένδειξης φορτίου.....	37

Αλλαγή διεξαγωγής προγράμματος	38
Αλλαγή προγράμματος.....	38
Αλλαγή προγράμματος πλύσης.....	38
Προσωρινή διακοπή προγράμματος	38
Ενεργοποίηση πλυντηρίου ρούχων μετά από διακοπή ρεύματος.....	38
Προσθήκη/αφαίρεση ρούχων	39
Τι πρέπει να κάνετε, αν...	40
Βοήθεια σε περίπτωση βλάβης.....	40
Επικοινωνία σε περίπτωση βλάβης.....	42
Βοήθεια για βλάβες.....	42
Δεν ξεκινάει κανένα πρόγραμμα πλύσης	42
Διακοπή προγράμματος και μήνυμα σφάλματος.....	44
Στην οθόνη εμφανίζεται ένα μήνυμα	44
Μη ικανοποιητικό αποτέλεσμα πλύσης.....	45
Γενικά προβλήματα με το πλυντήριο	46
Η πόρτα δεν μπορεί να ανοίξει ή να κλείσει.....	47
Συνέχιση προγράμματος μετά από διακοπή ρεύματος	47
Καθαρισμός και φροντίδα	48
Σχηματισμός σκουριάς από εξωτερικούς παράγοντες	48
Καθαρισμός θήκης απορρυπαντικού, θήκης υπόλοιπων προϊόντων και σιφονιού αναρρόφησης	49
Εγκατάσταση	51
Τοποθέτηση πλυντηρίου ρούχων	51
Στερέωση.....	51
Γενικές συνθήκες λειτουργίας	51
Διευκόλυνση της συντήρησης.....	52
Υδραυλική σύνδεση	53
Σύνδεση ατμού.....	53
Συνδέσεις αντλιών δοσομέτρησης.....	54
Αποχέτευση νερού	55
Ηλεκτρική σύνδεση	55
Επίπεδο ρυθμίσεων ιδιοκτήτη	56
Άνοιγμα επιπέδου ρυθμίσεων ιδιοκτήτη	56
Άνοιγμα επιπέδου ρυθμίσεων ιδιοκτήτη (Self Service)	56
Πρόσβαση μέσω κωδικού	56
Αλλαγή κωδικού	56
Τερματισμός ρυθμίσεων	56





Πίνακας περιεχομένων

Χειρισμός / ένδειξη.....	57
γλώσσα.....	57
λίστα γλωσσών.....	57
καθορισμός γλωσσών.....	58
Ώρα.....	58
Ημερομηνία.....	58
λογότυπο.....	58
οθόνη έναρξης.....	58
Τρόπος.....	58
Φωτεινότητα οθόνης.....	58
Απενεργοπ «ενδείξεις».....	58
Απενεργοπ «συσσκευή».....	59
ένταση ήχου.....	59
παράμετρος ορατότητα.....	59
προεπιλογή έναρξης.....	59
μνήμη.....	59
χειροκίνητες ρυθμίσεις.....	60
προσπερ. φάσης προγρ.....	60
Σύστημα μέτρησης.....	60
Αλλαγή κωδ. ρυθμίσ ιδιοκτ.....	60
WiFi.....	60
Επιλογή προγράμματος.....	60
σύστημα ελέγχου.....	60
Πακέτα προγραμμάτ.....	60
αγαπημένα προγράμματα.....	61
ταξινόμηση προγραμμάτ.....	61
πρόγραμμα διάταξ χρωμ.....	61
κωδικός για προχωρημέν.....	61
Τεχνική διαδικασία.....	62
προστασ από το τσαλάκωμα.....	62
Αυτόματη αποχέτ νερού.....	62
εξωτερικές εφαρμογές.....	63
Κλείδωμα κερματοδέκτη.....	63
Connector-Box.....	63
Δωρεάν προγράμματα.....	63
WRG.....	63
Αυτόματη δοσολογία.....	63
Δοσολογία.....	63
παρεμπόδιση φορτίου αιχμ.....	63
WiFi.....	63
παράμετροι συσκευής.....	63
Μέγιστ ρυθμιζ αριθμ στροφ.....	63
Μέγιστ ρυθμιζ θερμοκρασία.....	64
Νομικές πληροφορίες.....	64
Κερματοδέκτ.....	64
Ρύθμιση για κερματοδέκτες.....	64

Σύνδεση σε δίκτυο	65
Οδηγίες σύζευξης	65
Σύνδεση δικτύου	65
Άνοιγμα επιπέδου ρυθμίσεων ιδιοκτήτη	65
Αρχική διαμόρφωση δικτύου	65
Χειροκίνητη διαμόρφωση σύνδεσης δικτύου	66
Διαμόρφωση σύνδεσης δικτύου με WPS	67
Διαμόρφωση σύνδεσης δικτύου μέσω Soft-AP	68
Διαμόρφωση σύνδεσης δικτύου με καλώδιο LAN	68
Θύρα επικοινωνίας WiFi/LAN διαμορφωμένη	69
Τεχνικά χαρακτηριστικά	69
Τεχνικά χαρακτηριστικά	71
Στοιχεία συσκευής PWM 927	71
Διαστάσεις τοποθέτησης	71
Ηλεκτρολογική σύνδεση	71
Βάρος και επιβάρυνση δαπέδου	71
Τιμές εκπομπής	71
Ασφάλεια προϊόντος	71
WLAN	71
Στοιχεία συσκευής PWM 935	72
Διαστάσεις τοποθέτησης	72
Ηλεκτρολογική σύνδεση	72
Βάρος και επιβάρυνση δαπέδου	72
Τιμές εκπομπής	72
Ασφάλεια προϊόντος	72
WLAN	72
Δήλωση συμμόρφωσης ΕΕ	73
Προστασία δεδομένων WLAN	74
Προστασία δεδομένων και ασφάλεια δεδομένων	74
Εργοστασιακή ρύθμιση παραμετροποίησης δικτύου	74
Πνευματικά δικαιώματα και άδειες χρήσης	74

Υποδείξεις ασφαλείας και προειδοποιήσεις

Ερμηνεία των υποδείξεων ασφαλείας και των υποδείξεων προειδοποίησης που αναγράφονται στη συσκευή

	Διαβάστε τις οδηγίες χρήσης
	Προσοχή, θερμές επιφάνειες
	Προσοχή, τάση έως 1000 V
	Προστατευτική γείωση
	Ισοδυναμική σύνδεση

Αυτό το πλυντήριο ρούχων ανταποκρίνεται πλήρως στις ισχύουσες προδιαγραφές ασφαλείας. Η ακατάλληλη χρήση ωστόσο ενδέχεται να προκαλέσει τραυματισμούς και υλικές ζημιές.

Διαβάστε προσεκτικά τις οδηγίες χρήσης, πριν θέσετε το πλυντήριο ρούχων σε λειτουργία. Οι οδηγίες χρήσης περιέχουν σημαντικές υποδείξεις για την τοποθέτηση, την ασφάλεια, τη χρήση και τη συντήρηση. Έτσι προστατεύετε τον εαυτό σας και αποφεύγετε τυχόν βλάβες στη συσκευή.

Η Miele τονίζει κατηγορηματικά ότι θα πρέπει οπωσδήποτε να διαβάσετε και να τηρείτε το κεφάλαιο για την εγκατάσταση του πλυντηρίου ρούχων, καθώς και τις υποδείξεις ασφαλείας.

Η Miele δεν μπορεί να θεωρηθεί υπεύθυνη για βλάβες που προκύπτουν από τη μη τήρηση αυτών των υποδείξεων.

Φυλάξτε αυτές τις οδηγίες χρήσης και σε περίπτωση που η συσκευή αλλάξει ιδιοκτήτη μην παραλείψετε να του παραδώσετε και τις οδηγίες χρήσης.

Αν ο χειρισμός του πλυντηρίου ρούχων ανατεθεί σε άλλα άτομα, θα πρέπει να τους καταστήσετε προσβάσιμες αυτές τις υποδείξεις ασφαλείας και τις προειδοποιήσεις, καθώς και να τους τις εξηγήσετε.

Χρήση σύμφωνα με τους κανονισμούς

- ▶ Το πλυντήριο ρούχων προορίζεται αποκλειστικά και μόνο για το πλύσιμο ρούχων των οποίων η ετικέτα φροντίδας αναφέρει ότι είναι κατάλληλα για πλύσιμο σε πλυντήριο. Οποιαδήποτε άλλη χρήση δεν επιτρέπεται και είναι πιθανόν επικίνδυνη. Ο κατασκευαστής δεν ευθύνεται για βλάβες που προκύπτουν από μη προβλεπόμενη χρήση και εσφαλμένο χειρισμό.
- ▶ Το πλυντήριο ρούχων πρέπει να λειτουργεί σύμφωνα με τις οδηγίες χρήσης, να συντηρείται τακτικά και να ελέγχεται η σωστή λειτουργία του.
- ▶ Το πλυντήριο ρούχων δεν προορίζεται για χρήση σε εξωτερικούς χώρους.
- ▶ Μην τοποθετείτε το πλυντήριο ρούχων σε χώρους που επικρατούν πολύ χαμηλές θερμοκρασίες. Η παγωνιά δημιουργεί ρωγμές ή σκασίματα στους σωλήνες. Η αξιοπιστία της λειτουργίας του ηλεκτρονικού μπορεί να μειωθεί σε θερμοκρασίες υπό το μηδέν.

- ▶ Το παρόν πλυντήριο ρούχων προορίζεται μόνο για επαγγελματική χρήση.
- ▶ Όταν το μηχάνημα λειτουργεί σε επαγγελματικό χώρο, ο χειρισμός του θα πρέπει να γίνεται μόνο από καταρτισμένο/εκπαιδευμένο προσωπικό ή τεχνικό προσωπικό. Όταν το μηχάνημα λειτουργεί σε δημόσια προσβάσιμο χώρο, ο υπεύθυνος λειτουργίας πρέπει να διασφαλίζει την ακίνδυνη χρήση του.
- ▶ Αυτό το πλυντήριο ρούχων δεν επιτρέπεται να τοποθετείται και να λειτουργεί σε χώρους που βρίσκονται εν κινήσει (π.χ. πλοία).
- ▶ Δεν επιτρέπεται η χρήση του πλυντηρίου ρούχων από άτομα, τα οποία λόγω της ψυχικής ή διανοητικής τους κατάστασης, της έλλειψης εμπειρίας ή λόγω άγνοιας δεν είναι σε θέση να το χειριστούν με ασφάλεια. Επιτρέπεται μόνο υπό την επιτήρηση ή τις οδηγίες ενός άλλου υπεύθυνου ατόμου.
- ▶ Μην επιτρέπετε σε παιδιά κάτω των 8 ετών να πλησιάζουν στο πλυντήριο ρούχων, εκτός αν βρίσκονται διαρκώς υπό την επιτήρησή σας.
- ▶ Παιδιά άνω των 8 ετών επιτρέπεται να χρησιμοποιήσουν το πλυντήριο ρούχων χωρίς επιτήρηση, μόνο όταν τους δοθούν οι κατάλληλες οδηγίες σχετικά με το πλυντήριο ρούχων, ώστε να μπορούν να το χρησιμοποιήσουν με ασφάλεια. Πρέπει να αναγνωρίζουν και να καταλαβαίνουν τους πιθανούς κινδύνους ενός λάθος χειρισμού.
- ▶ Τα παιδιά δεν επιτρέπεται να καθαρίζουν το πλυντήριο ρούχων και να εκτελούν εργασίες συντήρησης σε αυτό χωρίς επιτήρηση.
- ▶ Επιτηρείτε πάντα τα παιδιά που παίζουν κοντά στο πλυντήριο ρούχων. Μην αφήνετε ποτέ τα παιδιά να παίζουν με το πλυντήριο ρούχων.
- ▶ Τα προγράμματα απολύμανσης απαγορεύεται να διακόπτονται, επειδή διαφορετικά μπορεί να περιοριστούν τα αποτελέσματα απολύμανσης. Ο ιδιοκτήτης της συσκευής πρέπει με τους αντίστοιχους ελέγχους κατά τη λειτουργία να διασφαλίζει το επίπεδο απολύμανσης θερμικών ή θερμοχημικών διαδικασιών.

Προβλεπόμενες λάθος εφαρμογές

- ▶ Σε καμία περίπτωση μην χρησιμοποιείτε καθαριστικά που περιέχουν χημικούς διαλύτες (π.χ. βενζίνη καθαρισμού). Διάφορα μέρη της συσκευής μπορεί να υποστούν ζημιά καθώς και να δημιουργηθούν δηλητηριώδεις αναθυμιάσεις. **Υπάρχει κίνδυνος φωτιάς και έκρηξης!**
- ▶ Μην προκαλείτε ζημιές, αφαιρείτε ή παρακάμπτετε τα συστήματα ασφαλείας και τα στοιχεία χειρισμού του πλυντηρίου.
- ▶ Το νερό που σχηματίζεται κατά το πλύσιμο είναι σαπουνόνερο και δεν είναι πόσιμο! Αποστραγγίζετε το σαπουνόνερο μέσω ειδικά προβλεπόμενου συστήματος αποχέτευσης.
- ▶ Προτού αφαιρέσετε τα ρούχα από το πλυντήριο, βεβαιωθείτε ότι ο κάδος έχει ακινητοποιηθεί. Αν βάλετε το χέρι σας μέσα σε έναν κάδο που δεν έχει ακόμη σταματήσει να περιστρέφεται, υπάρχει σημαντικός κίνδυνος τραυματισμού.
- ▶ Προσέχετε κατά το κλείσιμο της πόρτας να μην πιαστεί κάποιο μέλος του σώματός σας στο κενό ανάμεσα στην πόρτα και το πλαίσιο. **Προσοχή:** Η πόρτα του πλυντηρίου κλειδώνει αυτόματα, μόλις ξεκινήσει η συσκευή.

Υποδείξεις ασφαλείας και προειδοποιήσεις

► Κατά τη χρήση και το συνδυασμό απορρυπαντικών και ειδικών προϊόντων λαμβάνετε πάντα υπόψη τις οδηγίες χρήσης του κατασκευαστή. Χρησιμοποιείτε το εκάστοτε προϊόν μόνο για την περίπτωση που προβλέπεται από τον κατασκευαστή, ώστε να αποφύγετε τυχόν υλικές ζημιές και ισχυρές χημικές αντιδράσεις.

Τεχνική ασφάλεια

► Πριν από την τοποθέτηση του πλυντηρίου ρούχων ελέγχετε αν υπάρχουν ορατές εξωτερικές ζημιές. Ένα πλυντήριο ρούχων που εμφανίζει ζημιές δεν επιτρέπεται να τοποθετηθεί, ούτε να τεθεί σε λειτουργία.

► Αυτό το πλυντήριο ρούχων εγγυάται ηλεκτρική ασφάλεια, εφόσον συνδεθεί με σύστημα γείωσης σύμφωνα προς τις ισχύουσες προδιαγραφές. Είναι πολύ σημαντικό να ελεγχθεί αυτή η βασική προϋπόθεση ασφαλείας, και μάλιστα να ελεγχθεί σε περίπτωση αμφιβολίας η κτιριακή εγκατάσταση από έναν ειδικό. Η Miele δεν ευθύνεται για βλάβες που μπορεί να προκύψουν λόγω απουσίας ή ασυνέχειας προστατευτικού αγωγού.

► Εξαιτίας λανθασμένων επισκευών μπορεί να προκύψουν απρόβλεπτοι κίνδυνοι για τον χειριστή, για τους οποίους δεν φέρει καμία ευθύνη ο κατασκευαστής. Οι επισκευές πρέπει να γίνονται μόνο από ειδικό τεχνικό ή τεχνικό εξουσιοδοτημένο από την εταιρεία Miele, διαφορετικά για βλάβες που θα προκύψουν αργότερα δεν θα ισχύει η εγγύηση.

► Μην επιχειρήσετε να κάνετε αλλαγές στο πλυντήριο ρούχων, αν αυτό δεν επιτρέπεται ρητά από τη Miele.

► Σε περίπτωση βλάβης, για εργασίες συντήρησης ή κατά τον καθαρισμό και τη φροντίδα, το πλυντήριο ρούχων πρέπει να αποσυνδέεται τελείως από το ηλεκτρικό δίκτυο. Το πλυντήριο αποσυνδέεται τελείως από το ηλεκτρικό δίκτυο μόνο όταν

- έχετε αποσυνδέσει το βύσμα του πλυντηρίου ρούχων από την πρίζα ή
- έχετε κλείσει την ασφάλεια στον ηλεκτρικό πίνακα, ή
- έχετε αφαιρέσει τη βιδωτή ασφάλεια από τον ηλεκτρικό πίνακα.

Βλ. επίσης κεφάλαιο «Εγκατάσταση», ενότητα «Ηλεκτρική σύνδεση».

► Το πλυντήριο ρούχων επιτρέπεται να συνδεθεί στην παροχή νερού μόνο με το συνοδευτικό σετ εύκαμπτων σωλήνων. Παλιά σετ εύκαμπτων σωλήνων δεν επιτρέπεται να ξαναχρησιμοποιηθούν. Ελέγχετε τα σετ εύκαμπτων σωλήνων σε τακτικά χρονικά διαστήματα. Έτσι μπορείτε, αν χρειαστεί, να τα αντικαταστήσετε εγκαίρως και να προλάβετε τυχόν διαρροές.

► Σε περίπτωση διαρροής πρέπει να αντιμετωπιστεί η αιτία για να συνεχίσει να λειτουργεί το πλυντήριο. Σε περίπτωση διαρροής νερού αποσυνδέστε αμέσως το πλυντήριο από το ηλεκτρικό δίκτυο!

► Σε ελαττωματικές λειτουργίες της θέρμανσης με ατμό μπορεί να δημιουργηθούν υψηλές θερμοκρασίες στην περιοχή της πόρτας, στο καπάκι της θήκης απορρυπαντικού και στο εσωτερικό του κάδου (ιδιαίτερα στο χείλος του κάδου). Υπάρχει κίνδυνος ελαφρών εγκαυμάτων. Αυτή η υπόδειξη ισχύει μόνο για συσκευές με θέρμανση ατμού.

► Τα εξαρτήματα που έχουν υποστεί βλάβη επιτρέπεται να αντικαθίστανται αποκλειστικά και μόνο με γνήσια ανταλλακτικά Miele. Μόνο έτσι μπορεί να εγγυηθεί η Miele ότι η συσκευή θα ανταποκρίνεται πλήρως στις προδιαγραφές ασφαλείας, με βάση τις οποίες έχει κατασκευαστεί.

- ▶ Για αυτό το πλυντήριο ισχύουν οι διατάξεις και οι κανονισμοί του Γερμανικού Φορέα Υποχρεωτικής Ασφάλισης κατά Ατυχημάτων (DGUV). Συνιστάται να γίνεται έλεγχος σύμφωνα με τις διατάξεις και τους κανονισμούς του Γερμανικού Φορέα Υποχρεωτικής Ασφάλισης κατά Ατυχημάτων – DGUV100-500/κεφάλαιο 2.6/παράγραφος 4. Τα αποτελέσματα του ελέγχου πρέπει να καταχωρίζονται σε ένα βιβλίο ελέγχου, το οποίο μπορείτε να προμηθευτείτε από το Miele Service.
- ▶ Λάβετε υπόψη σας τις οδηγίες στο κεφάλαιο «Εγκατάσταση».
- ▶ Αν το πλυντήριο ρούχων είναι συνδεδεμένο μέσω ενός βύσματος παροχής, αυτό πρέπει να διατηρείται συνεχώς προσβάσιμο, ώστε το πλυντήριο να μπορεί να αποσυνδεθεί ανά πάσα στιγμή από το ηλεκτρικό δίκτυο.
- ▶ Αν υπάρχει μόνιμη ηλεκτρική σύνδεση, το πλυντήριο ρούχων πρέπει να μπορεί να αποσυνδεθεί από την τροφοδοσία ρεύματος μέσω διάταξης ολοπολικής αποσύνδεσης. Η διάταξη αποσύνδεσης πρέπει να βρίσκεται πολύ κοντά στο πλυντήριο ρούχων και να μπορεί ανά πάσα στιγμή να εντοπιστεί και να είναι εύκολα προσβάσιμη.
- ▶ Οι συσκευές, στις οποίες τα στοιχεία χειρισμού ή η μόνωση αγωγών έχουν υποστεί ζημιά, μπορούν να αντικατασταθούν μόνο από τον κατασκευαστή/το Miele Service ή από εξειδικευμένο ηλεκτρολόγο.
- ▶ Ένα κατεστραμμένο καλώδιο ηλεκτρικής σύνδεσης πρέπει να αντικατασταθεί από έναν ειδικό εξουσιοδοτημένο από τη Miele.

Σωστή χρήση

- ▶ Το μέγιστο φορτίο για το PWM 927 ανέρχεται σε 27 kg και για το PWM 935 σε 35 kg στεγνά ρούχα. Για το περιορισμένο μέγεθος φορτίου, που ισχύει για επιμέρους προγράμματα, ανατρέξτε στο έγγραφο «Επισκόπηση προγραμμάτων».
- ▶ Πριν από την έναρξη λειτουργίας αφαιρέστε τις ασφάλειες μεταφοράς του πλυντηρίου ρούχων (βλέπε κεφάλαιο «Αφαίρεση ασφάλειας μεταφοράς»). Εάν η ασφάλεια μεταφοράς δεν αφαιρεθεί, μπορεί να προκληθεί ζημιά σε κοντινά έπιπλα ή συσκευές κατά τη διάρκεια του στυψίματος.
- ▶ Μην προσπαθήσετε να ανοίξετε την πόρτα του πλυντηρίου με τη βία. Η πόρτα ανοίγει μόνο όταν εμφανιστεί η σχετική υπόδειξη στην οθόνη.
- ▶ Μην πιέζετε την ταλαντευόμενη μονάδα του μηχανήματος προς τα πίσω την ώρα που η συσκευή είναι σε λειτουργία.
- ▶ Κατά το κλείσιμο της πόρτας υπάρχει κίνδυνος σύνθλιψης και τραυματισμού ανάμεσα το πλαίσιο της πόρτας και στο άνοιγμα του κάδου καθώς και στους μεντεσέδες .
Προσοχή: Η πόρτα κλειδώνει αυτόματα κατά την εκκίνηση της συσκευής!
- ▶ Κλείνετε την παροχή νερού, αν πρόκειται να απουσιάσετε για μεγάλο χρονικό διάστημα (π.χ. διακοπές), προπαντός όταν δεν υπάρχει κοντά στο πλυντήριο σιφόνι δαπέδου.
- ▶ Προσέχετε να μην μπαίνουν μέσα στον κάδο μαζί με τα ρούχα διάφορα ξένα αντικείμενα (π.χ. καρφιά, βελόνες, κέρματα, συνδετήρες). Τα ξένα αντικείμενα μπορεί να προκαλέσουν βλάβες σε μέρη της συσκευής (π.χ. περίβλημα τυμπάνου, τύμπανο). Τα μέρη που έχουν υποστεί βλάβη μπορεί στη συνέχεια προκαλέσουν φθορές στα ρούχα.

Υποδείξεις ασφαλείας και προειδοποιήσεις

► Αν χρησιμοποιείτε πάντα τη σωστή δόση απορρυπαντικού, δεν απαιτείται αφαίρεση αλάτων από το πλυντήριο. Αν όμως παρουσιαστεί έντονη συσσώρευση αλάτων στο πλυντήριο, θα πρέπει να χρησιμοποιήσετε ένα ειδικό καθαριστικό αλάτων με αντιδιαβρωτική προστασία. Μπορείτε να προμηθευτείτε το ειδικό καθαριστικό αλάτων από τα καταστήματα πώλησης προϊόντων Miele ή από το Miele Service. Τηρείτε αυστηρά τις οδηγίες δοσολογίας του καθαριστικού αλάτων.

► Δεν επιτρέπεται να χρησιμοποιούνται καθαριστικά που περιέχουν διαλύτες.

► Αποφεύγετε να αποθηκεύετε ή να χρησιμοποιείτε κοντά στη συσκευή βενζίνη, πετρέλαιο ή άλλα εύφλεκτα υλικά. Μην χρησιμοποιείτε το καπάκι της συσκευής ως επιφάνεια απόθεσης αντικειμένων.

Κίνδυνος φωτιάς και έκρηξης!

► Μην φυλάσσετε επάνω στο καπάκι της συσκευής χημικά προϊόντα (υγρά απορρυπαντικά, βοηθητικά μέσα πλύσης). Ενδέχεται να προκαλέσουν χρωματικές αλλοιώσεις ή ζημιές στο βερνίκι. Καθαρίστε αμέσως χημικά προϊόντα που βρέθηκαν κατά λάθος στην επιφάνεια με βρεγμένο πανί.

► Στο πίσω μέρος της συσκευής υπάρχουν γρίλιες εξαερισμού. Οι γρίλιες εξαερισμού δεν πρέπει σε καμία περίπτωση να κλείνουν ή να καλύπτονται. Τηρήστε την ελάχιστη απόσταση όπως φαίνεται στο σχέδιο εγκατάστασης.

► Οι βαφές, τα προϊόντα ξεβαφής και τα καθαριστικά αλάτων πρέπει να είναι κατάλληλα για χρήση σε πλυντήρια ρούχων. Τηρείτε οπωσδήποτε τις οδηγίες χρήσης του κατασκευαστή.

► Τα προϊόντα ξεβαφής περιέχουν θειούχες ενώσεις, γι' αυτό προκαλούν διάβρωση. Μην χρησιμοποιείτε ποτέ προϊόντα ξεβαφής στο πλυντήριο ρούχων.

► Αποφεύγετε την επαφή των ανοξειδωτων επιφανειών με υγρά απολυμαντικά ή απορρυπαντικά που περιέχουν χλώριο ή υποχλωριώδες νάτριο. Τα υλικά αυτά μπορεί να προκαλέσουν διάβρωση στις ανοξειδωτες επιφάνειες. Επίσης διάβρωση μπορεί να προκαλέσουν και οι έντονοι υδρατμοί από σαπουνόνερο που περιέχει χλώριο. Για αυτό απαγορεύεται να φυλάσσετε κοντά στη συσκευή ανοιγμένα δοχεία με τέτοιο περιεχόμενο.

► Για τον καθαρισμό του πλυντηρίου δεν επιτρέπεται να χρησιμοποιείτε συσκευές καθαρισμού υψηλής πίεσης ούτε μηχανισμούς εκτόξευσης νερού.

Χλώριο και ζημιές εξαρτημάτων

► Όσο αυξάνεται η χρήση χλωρίου τόσο αυξάνεται και η πιθανότητα πρόκλησης βλαβών στα εξαρτήματα.

► Η χρήση προϊόντων που περιέχουν χλώριο, όπως π.χ. υποχλωριώδες νάτριο και χλωριούχα λευκαντικά σε σκόνη, μπορεί να καταστρέψει την προστατευτική επικάλυψη του ανοξειδωτου χάλυβα και να προκαλέσει διάβρωση σε εξαρτήματα. Για αυτόν τον λόγο μην χρησιμοποιείτε προϊόντα που περιέχουν χλώριο. Χρησιμοποιείτε εναλλακτικά λευκαντικό με βάση το οξυγόνο.

Αν ωστόσο γίνει χρήση χλωριούχου λευκαντικού, πρέπει να διεξάγεται πάντα και αποχλωρίωση. Διαφορετικά, τόσο τα εξαρτήματα του πλυντηρίου ρούχων όσο και τα ρούχα μπορεί να υποστούν μόνιμες και ανεπανόρθωτες βλάβες.

► Η επεξεργασία με αντικλώριο πρέπει να πραγματοποιείται αμέσως μετά την εφαρμογή του χλωριούχου λευκαντικού. Για την επεξεργασία με αντικλώριο ενδείκνυται το υπεροξειδίο του υδρογόνου καθώς και τα απορρυπαντικά και τα λευκαντικά με βάση το οξυγόνο. Μην αδειάσετε το νερό στο ενδιάμεσο.

Σε περίπτωση επεξεργασίας με θειοθειικό και ειδικότερα κατά τη χρήση νερού υψηλής σκληρότητας μπορεί να σχηματιστεί γύψος. Ο γύψος αυτός μπορεί να επικαθίσει στο πλυντήριο ρούχων ή να σχηματίσει κρούστες πάνω στα ρούχα. Η επεξεργασία με υπεροξειδίο του υδρογόνου συνιστάται έναντι της επεξεργασίας με θειοθειικό, διότι το υπεροξειδίο του υδρογόνου υποστηρίζει τη διαδικασία εξουδετέρωσης του χλωρίου.

Οι ακριβείς δοσολογίες και οι θερμοκρασίες επεξεργασίας πρέπει να ρυθμίζονται και να ελέγχονται επί τόπου σύμφωνα με τη συνιστώμενη δοσολογία του παρασκευαστή του απορρυπαντικού και του βοηθητικού μέσου. Επίσης, τα ρούχα πρέπει να ελέγχονται για υπολείμματα ενεργού χλωρίου.

Εξαρτήματα

► Η τοποθέτηση εξαρτημάτων, επιτρέπεται να γίνει, μόνον όταν αυτά φέρουν την σφραγίδα της Miele ή όταν η ίδια η εταιρεία επιτρέπει την τοποθέτησή τους. Αν χρησιμοποιήσετε εξαρτήματα άλλου κατασκευαστή, το δικαίωμά σας να προβάλετε αξιώσεις, που απορρέουν από την εγγύηση ή/και την ευθύνη για ελαττωματικά προϊόντα, χάνεται.

Υποδείξεις ασφαλείας και προειδοποιήσεις

Η συμβολή σας στην προστασία του περιβάλλοντος

Απόρριψη της συσκευασίας μεταφοράς

Η συσκευασία προστατεύει το πλυντήριο από τυχόν ζημιές κατά τη μεταφορά του. Τα υλικά συσκευασίας έχουν επιλεγεί με οικολογικά κριτήρια και με βάση τη δυνατότητα ορθής διαχείρισης των απορριμμάτων, και είναι επομένως ανακυκλώσιμα.

Με την επαναχρησιμοποίηση των υλικών συσκευασίας εξοικονομούνται πρώτες ύλες και μειώνεται ο όγκος των απορριμμάτων. Η συσκευασία επιστρέφεται στον εξειδικευμένο έμπορο.

Απόρριψη της παλιάς συσκευής

Οι παλιές ηλεκτρικές και ηλεκτρονικές συσκευές περιλαμβάνουν αρκετές πολύτιμες πρώτες ύλες. Περιέχουν όμως και πολλές βλαβερές ουσίες, οι οποίες ωστόσο ήταν προηγουμένως απαραίτητες για τη σωστή λειτουργία και την ασφάλειά τους. Στα οικιακά απορρίμματα ή λόγω εσφαλμένου χειρισμού, αυτές οι ουσίες μπορεί να αποτελέσουν κίνδυνο για τη δημόσια υγεία και το περιβάλλον. Σε καμία περίπτωση μην πετάτε την παλιά σας συσκευή μαζί με τα οικιακά απορρίμματα.

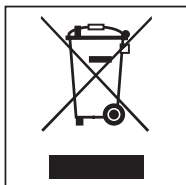

Αντ' αυτού, απευθυνθείτε στα επίσημα κέντρα συλλογής και επιστροφής που έχουν δημιουργηθεί για την επιστροφή και ανακύκλωση παλαιών ηλεκτρικών και ηλεκτρονικών συσκευών. Ενημερωθείτε σχετικά από τον εξουσιοδοτημένο έμπορο της Miele.

Φροντίστε η παλιά συσκευή σας να φυλάσσεται μακριά από παιδιά μέχρι την αποκομιδή της.

► Αχρηστεύετε τις κλειδαριές των πορτών, όταν απορρίπτετε ή αποσύρετε παλιά πλυντήρια ρούχων. Έτσι, προφυλάσσετε τα μικρά παιδιά που παίζουν από το να κλειστούν μέσα θέτοντας σε κίνδυνο τη ζωή τους.

Ο κατασκευαστής δεν μπορεί να θεωρηθεί υπεύθυνος για βλάβες που προκύπτουν από αμέλεια των υποδείξεων ασφαλείας και των προειδοποιήσεων.

Εξοικονόμηση ενέργειας

Κατανάλωση ενέργειας και νερού

- Χρησιμοποιείτε το **μέγιστο** επιτρεπόμενο φορτίο κάθε προγράμματος πλύσης.

Έτσι η κατανάλωση ενέργειας και νερού σε σχέση με την ποσότητα των ρούχων είναι στα χαμηλότερα επίπεδα.

- Εάν ενδείκνυται, χρησιμοποιήστε προγράμματα από το πακέτο προγραμμάτων Eco. Τα προγράμματα χαρακτηρίζονται από ιδιαίτερα χαμηλή κατανάλωση ηλεκτρικού ρεύματος.

Απορρυπαντικό

- Μην χρησιμοποιείτε μεγαλύτερη ποσότητα απορρυπαντικού από αυτήν που αναγράφεται στη συσκευασία του.

- Σε μικρότερα φορτία μειώνετε την ποσότητα απορρυπαντικού.

Υποδείξεις ασφαλείας και προειδοποιήσεις

Συμβουλή, αν συνεχίσετε με στέγνωμα σε στεγνωτήριο

Για εξοικονόμηση ενέργειας κατά το στέγνωμα επιλέγετε τον μεγαλύτερο δυνατό αριθμό στροφών στυψίματος του εκάστοτε προγράμματος πλύσης.

Περιγραφή συσκευής

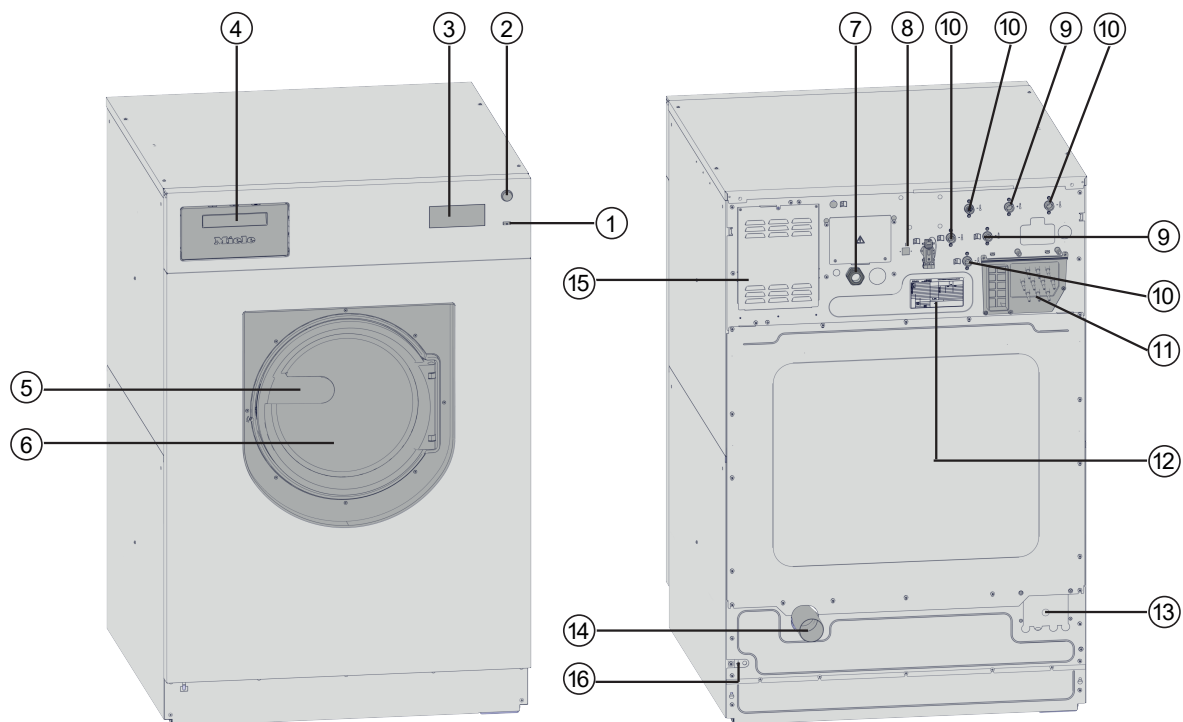

Περιγραφή συσκευής



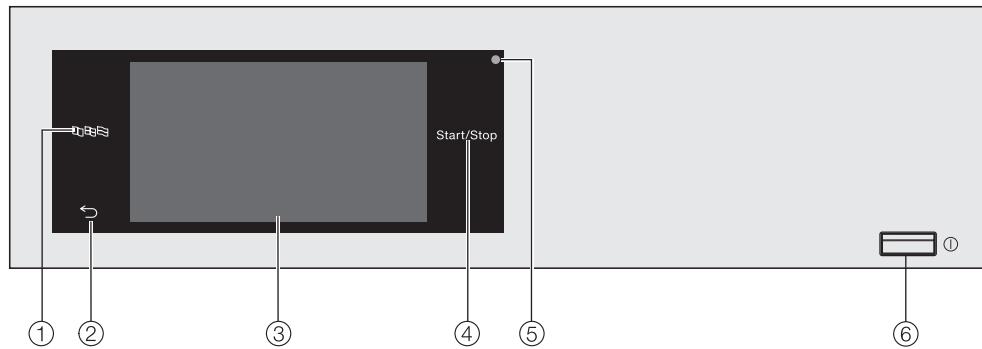

- ① Πλήκτρο 
- ② Διακοπή έκτ. ανάγκης
- ③ Οθόνη (περισσότερες πληροφορίες θα βρείτε στο κεφάλαιο «Χειρισμός»)
- ④ Θήκη απορρυπαντικού
- ⑤ Λαβή πόρτας
- ⑥ Πόρτα πλήρωσης
- ⑦ Ηλεκτρολογική σύνδεση
- ⑧ Θύρα επικοινωνίας για Connector-Box (προαιρετική δεύτερη θύρα επικοινωνίας)
- ⑨ Σύνδεση ζεστού νερού
- ⑩ Σύνδεση κρύου νερού
- ⑪ Συνδέσεις για εξωτερική τροφοδοσία μέσω δοσομέτρησης
- ⑫ Πινακίδα τύπου
- ⑬ Δυνατότητα άμεσης/έμμεσης σύνδεσης ατμού (ανάλογα το μοντέλο)
- ⑭ Σύνδεση αποχέτευσης DN 70
- ⑮ Γρίλιες εξαερισμού
- ⑯ Σύνδεση εξισορρόπησης δυναμικού

Πίνακας χειρισμού



- ① **Πλήκτρο αφής για τη γλώσσα** 
Για την επιλογή της τρέχουσας γλώσσας χειριστή.
Μετά τη λήξη του προγράμματος εμφανίζεται και πάλι η γλώσσα του ιδιοκτήτη.
- ② **Πλήκτρο αφής επιστροφής** 
Μεταβαίνει ένα επίπεδο πίσω στο μενού.
- ③ **Οθόνη αφής**
- ④ **Πλήκτρο αφής Έναρξη/Διακοπή**
Ξεκινά το επιλεγμένο πρόγραμμα πλύσης και διακόπτει ένα πρόγραμμα που έχει ήδη ξεκινήσει. Μόλις αρχίσει να αναβοσβήνει το πλήκτρο αφής, το επιλεγμένο πρόγραμμα μπορεί να ξεκινήσει.
- ⑤ **Οπτική θύρα επικοινωνίας**
Για τον τεχνικό service.
- ⑥ **Πλήκτρο** 
Για την ενεργοποίηση και απενεργοποίηση του πλυντηρίου ρούχων.

Πλήκτρα αφής και οθόνη αφής

Τα πλήκτρα αφής ,  και Έναρξη/Διακοπή, καθώς και τα εικονίδια στην οθόνη αντιδρούν στο άγγιγμα με τα ακροδάχτυλα. Κάθε άγγιγμα επιβεβαιώνεται με έναν ήχο πλήκτρων. Μπορείτε να αλλάξετε ή να απενεργοποιήσετε την ένταση ήχου των πλήκτρων (βλέπε κεφάλαιο «Επίπεδο ρυθμίσεων ιδιοκτήτη»).

Ο πίνακας χειρισμού με τα πλήκτρα αφής και την οθόνη αφής μπορεί να γρατζουνιστεί από μυτερά ή αιχμηρά αντικείμενα όπως π.χ. μολύβια ή στυλό.

Αγγίζετε τον πίνακα ελέγχου μόνο με τα δάχτυλα.

Κύριο μενού

Μετά την ενεργοποίηση του πλυντηρίου ρούχων εμφανίζεται στην οθόνη το βασικό μενού.

Από το βασικό μενού μεταβαίνετε σε όλα τα σημαντικά υπομενού.

Αγγίζοντας το σύμβολο  επιστρέφετε κάθε φορά στο βασικό μενού. Τιμές που έχουν ρυθμιστεί από πριν δεν αποθηκεύονται.

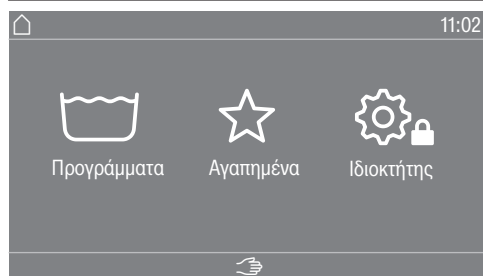

Μενού « Προγράμματα»

Στο μενού αυτό μπορείτε να επιλέξετε τα προγράμματα πλύσης.

Μενού « Αγαπημένα»

Στο μενού αυτό μπορείτε να επιλέξετε 1 Αγαπημένο πρόγραμμα από τα συνολικά 24 Αγαπημένα προγράμματα. Τα προγράμματα πλύσης στο μενού Αγαπημένα μπορούν να προσαρμοστούν από τον ιδιοκτήτη και να αποθηκευτούν (βλ. κεφάλαιο «Προγραμματ. ιδιοκτήτη», ενότητα «αγαπημένα προγράμματα»).

Μενού « Ιδιοκτήτης»

Στο επίπεδο ρυθμίσεων ιδιοκτήτη μπορείτε να προσαρμόζετε την οθόνη χειρισμού του πλυντηρίου ρούχων ανάλογα με τις εκάστοτε απαιτήσεις (βλέπε κεφ. «Προγραμματ. ιδιοκτήτη»).

Παραδείγματα για τον χειρισμό

Λίστες επιλογών

Μενού «Προγράμματα» (Απλή επιλογή)

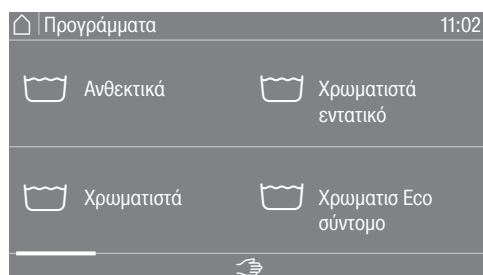

Μπορείτε να πραγματοποιήσετε κύλιση προς τα αριστερά ή προς τα δεξιά αγγίζοντας και σύροντας το δάχτυλό σας στην οθόνη. Τοποθετήστε το δάχτυλο επάνω στην οθόνη αφής και κινήστε το προς την επιθυμητή κατεύθυνση.

Η πορτοκαλί μπάρα κύλισης δείχνει ότι ακολουθούν περαιτέρω δυνατότητες επιλογής.

Αγγίξτε ένα όνομα προγράμματος για να επιλέξετε ένα πρόγραμμα πλύσης.

Η οθόνη μεταβαίνει στο βασικό μενού του επιλεγμένου προγράμματος.

Μενού «Extras» (πολλαπλή επιλογή)

Για να μεταβείτε στο επίπεδο όπου θα επιλέξετε Πρόσθετες λειτουργίες, πρέπει πρώτα να επιλέξετε ένα πρόγραμμα π.χ. ανθεκτικά ρούχα.

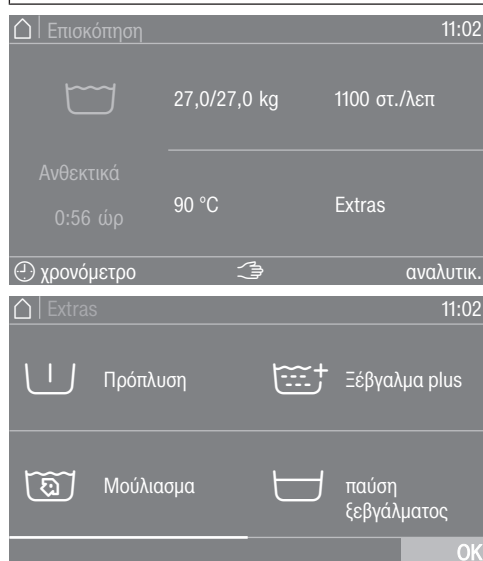

Αγγίξτε μία ή περισσότερες πρόσθετες λειτουργίες για να τις επιλέξετε.

Οι πρόσθετες λειτουργίες που έχετε επιλέξει τώρα επισημαίνονται με πορτοκαλί χρώμα.

Για να ακυρώσετε μια πρόσθετη λειτουργία αγγίξτε ξανά την πρόσθετη λειτουργία.

Με το σύμβολο OK ενεργοποιούνται οι μαρκαρισμένες πρόσθετες λειτουργίες.

Ρύθμιση αριθμητικών τιμών

Σε ορισμένα μενού μπορούν να ρυθμιστούν αριθμητικές τιμές.

Στο ακόλουθο παράδειγμα πραγματοποιείται η ρύθμιση της ώρας. Ο τρόπος μετάβασης σε αυτό το επίπεδο περιγράφεται στο κεφάλαιο «Προγραμματ. ιδιοκτήτη».

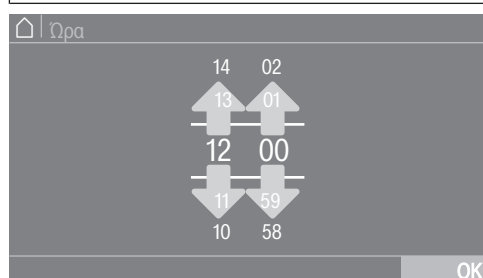

Χειρισμός

Εισαγάγετε τους αριθμούς σύροντας το δάκτυλό σας προς τα πάνω ή προς τα κάτω.

Τοποθετήστε το δάκτυλό σας επάνω στο ψηφίο που πρέπει να αλλάξει και κινήστε το προς την επιθυμητή κατεύθυνση. Με το σύμβολο *OK* εφαρμόζεται η ρυθμισμένη αριθμητική τιμή.

Χρήσιμη συμβουλή: Σε ορισμένες ρυθμίσεις μπορεί μια τιμή να ρυθμιστεί μέσω ενός αριθμητικού πληκτρολογίου.

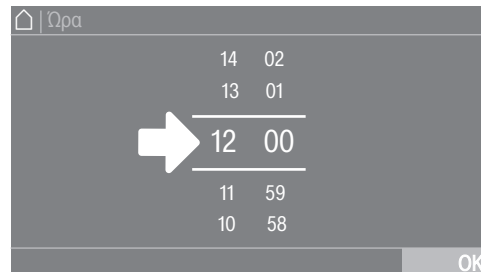

Αν αγγίξετε τα ψηφία ανάμεσα στις δύο παύλες για σύντομο χρονικό διάστημα, εμφανίζεται το αριθμητικό πληκτρολόγιο.

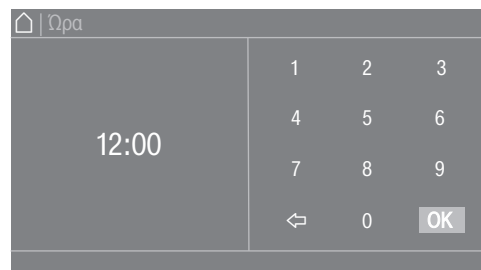

Μόλις εισαχθεί μια έγκυρη τιμή, το σύμβολο *OK* επισημαίνεται με πράσινο χρώμα.

Αναπτυσσόμενες πληροφορίες

Στο ακόλουθο παράδειγμα περιγράφεται η ένδειξη για ένα πρόγραμμα πλύσης που βρίσκεται σε εξέλιξη. Ο τρόπος μετάβασης σε αυτό το επίπεδο περιγράφεται στο κεφάλαιο «Έναρξη προγράμματος – Λήξη προγράμματος».



Αν στο πάνω άκρο της οθόνης, στο κέντρο της προβολής, εμφανίζεται μια πορτοκαλί γραμμή μπορείτε να εμφανίσετε το αναπτυσσόμενο μενού. Σύρετε την μπάρα προς τα κάτω, για να την εμφανίσετε. Για να το αποκρύψετε, σύρετε ξανά την μπάρα προς τα πάνω.

Έξοδος από το επίπεδο μενού

■ Αγγίξτε το σύμβολο ↶ για να μεταβείτε στην προηγούμενη οθόνη.

Οι εισαγωγές, που έχουν πραγματοποιηθεί μέχρι εκείνη τη στιγμή και δεν έχουν επιβεβαιωθεί με *OK*, δεν αποθηκεύονται.

Χειρισμός του τύπου πλυντηρίων αυτοεξυπηρέτησης

Ανάλογα με την κατάσταση προγραμματισμού μπορεί το κύριο μενού να εμφανίζει διαφορετικές επιλογές (βλέπε κεφάλαιο «Επίπεδο ρυθμίσεων ιδιοκτήτη»).

Ο απλοποιημένος χειρισμός πραγματοποιείται μέσω πλήκτρου γρήγορης επιλογής. Οι χειριστές δεν μπορούν να τροποποιήσουν τα προεπιλεγμένα προγράμματα.

WS-απλό



Προσφέρονται από 4 έως 24 προεπιλεγμένα προγράμματα. Αυτά τα προγράμματα δεν μπορούν να τροποποιηθούν από τον χειριστή.

WS-λογότυπο



Προσφέρονται έως και 24 προεπιλεγμένα προγράμματα. Η επιλογή των 3 πρώτων προγραμμάτων μπορεί να πραγματοποιηθεί άμεσα. Τα υπόλοιπα προγράμματα επιλέγονται από μια λίστα επιλογής . Αυτά τα προγράμματα δεν μπορούν να τροποποιηθούν από τον χειριστή.

Προετοιμασία πλύσης

Άδειασμα τσεπών

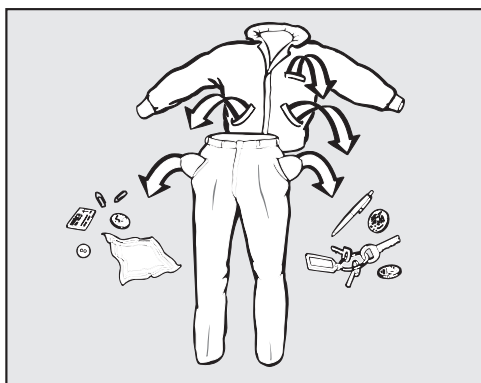

- Αδειάστε όλες τις τσέπες.

⚠ Ζημιές από ξένα αντικείμενα.

Καρφιά, κέρματα, συνδετήρες κ.λπ. μπορεί να καταστρέψουν ρούχα και μέρη της συσκευής.

Ελέγχετε τα ρούχα πριν από το πλύσιμο για ξένα αντικείμενα και αφαιρέστε τα.

Ταξινόμηση ρούχων

- Ταξινομείτε τα ρούχα ανάλογα με το χρώμα τους και με τα σύμβολα που αναγράφονται στην ετικέτα.

Προετοιμασία φορτίου

- Τινάζτε καλά σφουγγαρόπανα, πανιά και πατάκια, έτσι ώστε να μην εισέλθουν στον κάδο μεγάλες ποσότητες ακαθαρσιών.

Προκαταρκτική επεξεργασία λεκέδων

- Πριν από την πλύση, αφαιρείτε τυχόν λεκέδες από τα ρούχα. Καθαρίζετε τους λεκέδες με πανί που δεν αφήνει χρώμα.

Γενικές συμβουλές

- Μην πλένετε στη συσκευή ρούχα που στην ετικέτα τους υπάρχει το σύμβολο που απαγορεύει το πλύσιμό τους (☒).
- Από τις κουρτίνες απομακρύνετε τα γαντζάκια ή τα μολυβένια σιρίτια (βαρίδια) ή κλείστε τα μέσα σε έναν πάνινο σάκο.
- Οι αποσπώμενες μπανέλες σε στηθόδεσμούς πρέπει να ράβονται ή να αφαιρούνται.
- Γυρίστε το ρούχο από την ανάποδη, σύμφωνα με τις οδηγίες του κατασκευαστή.
- Κλείστε φερμουάρ, ταινίες Velcro, κόπιτσες και τρουκς.
- Κλείστε τις παπλωματοθήκες και τις μαξιλαροθήκες για να μην εισχωρήσουν μέσα σε αυτές μικρότερα ρούχα.
- Περισσότερες συμβουλές θα βρείτε στο έγγραφο «Επισκόπηση προγραμμάτων».

Γέμισμα και ενεργοποίηση πλυντηρίου ρούχων

Γέμισμα πλυντηρίου ρούχων

- Ενεργοποιήστε το πλυντήριο ρούχων με το πλήκτρο .
- Ανοίξτε την πόρτα τραβώντας από τη λαβή.
- Τοποθετήστε τα ρούχα ξεδιπλωμένα μέσα στον κάδο, χωρίς να τα στριμώνετε. Αν τοποθετήσετε μαζί ρούχα διαφορετικού μεγέθους, τα αποτελέσματα της πλύσης θα είναι καλύτερα και στο στύψιμο θα υπάρχει ισομερής κατανομή ρούχων.

Η κατανάλωση ενέργειας και νερού είναι η χαμηλότερη στη μέγιστη ποσότητα φορτίου. Η υπερφόρτωση της συσκευής υποβαθμίζει το αποτέλεσμα πλύσης και ευνοεί το τσαλάκωμα των ρούχων.

Κλείσιμο πόρτας

- Κλείστε την πόρτα πιέζοντας προς την εγκοπή ασφάλισης.



 Προσέχετε να μη πιαστούν ρούχα ανάμεσα στην πόρτα και στο λάστιχο της πόρτας.

Η πόρτα ασφαλίζει, ωστόσο δεν έχει ακόμη κλειδώσει. Η πόρτα κλειδώνει αυτόματα, μόλις ξεκινήσει η λειτουργία της συσκευής.

Πλύση με θήκη απορρυπαντικού

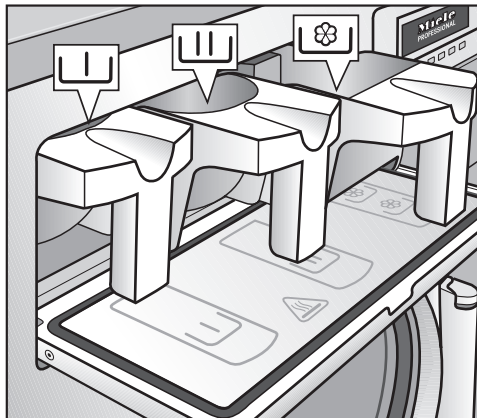
Προσθήκη απορρυπαντικού μέσω της θήκης μαλακτικού



- Για τα βασικά προγράμματα προσθέτετε απορρυπαντικό σε σκόνη για την κύρια πλύση στη θήκη  και, αν επιθυμείτε, απορρυπαντικό για την πρόπλυση στη θήκη , και προϊόν φροντίδας στη μπροστινή θήκη .

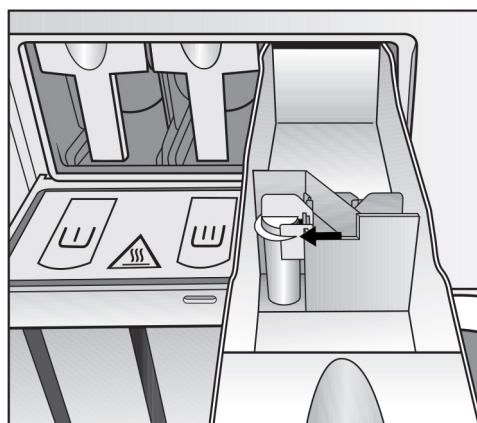

- Προσθέστε τυχόν άλλα υγρά βοηθητικά προϊόντα πλύσης στην πίσω θήκη  (αν αυτό έχει προγραμματιστεί).

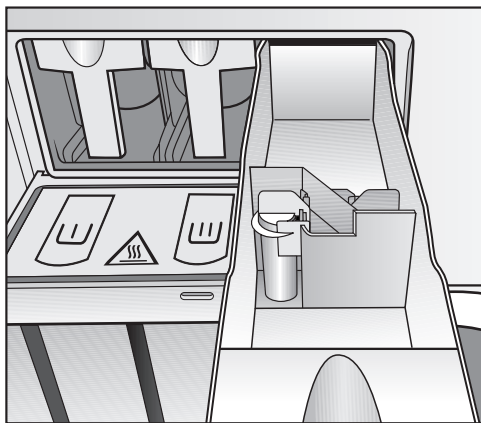

Τα βοηθητικά προϊόντα πλύσης στις θήκες  δεν επιτρέπεται να ξεπερνούν τη σήμανση. Διαφορετικά, εισέρχονται αμέσως μέσα από το σιφονάκι αναρρόφησης στο περίβλημα κάδου.

Λευκαντικό

Προσθέτετε λευκαντικό μόνο σε ρούχα που η ετικέτα τους φέρει το σύμβολο Δ.

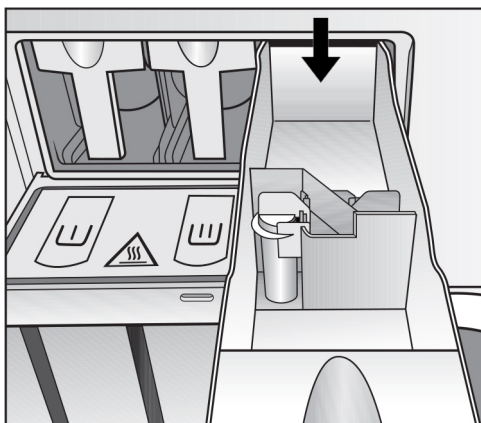

Η προσθήκη υγρού λευκαντικού επιτρέπεται μόνο στην προοριζόμενη για τον σκοπό αυτόν θήκη. Μόνο έτσι διασφαλίζεται ότι το μέσο εγχέεται αυτόματα κατά τον 2ο κύκλο πλύσης. Η προσθήκη υγρού λευκαντικού σε χρωματιστά είναι ασφαλής μόνο αν ο κατασκευαστής του υφάσματος υποδεικνύει στην ετικέτα φροντίδας την αντοχή του χρώματος και επιτρέπει ρητά τη χρήση λευκαντικού.

 Όσο αυξάνεται η χρήση χλωρίου τόσο αυξάνεται και η πιθανότητα πρόκλησης βλαβών στα εξαρτήματα.

Χρήση βαφών, ξεβαφτικών καθώς και υλικών αφαίρεσης αλάτων

Οι βαφές, τα ξεβαφτικά καθώς και τα υλικά αφαίρεσης αλάτων πρέπει να είναι κατάλληλα για χρήση σε πλυντήρια ρούχων. Τηρείτε οπωσδήποτε τις οδηγίες χρήσης του κατασκευαστή.

Δοσολογία απορρυπαντικού

Η υπερδοσολογία πρέπει κατά κανόνα να αποφεύγεται, καθώς έχει ως αποτέλεσμα την αυξημένη δημιουργία αφρού.

- Μην χρησιμοποιείτε απορρυπαντικά που παράγουν πολύ αφρό.
- Λάβετε υπόψη τις οδηγίες του παρασκευαστή του απορρυπαντικού.

Η δοσολογία εξαρτάται από:

- την ποσότητα των ρούχων
- τη σκληρότητα νερού
- τον βαθμό λερώματος των ρούχων

Δοσολογία απορρυπαντικού

Λάβετε υπόψη τη σκληρότητα του νερού και τις οδηγίες του κατασκευαστή του απορρυπαντικού.

Σκληρότητα νερού

Εύρος σκληρότητας	Συνολική σκληρότητα σε mmol/l	Γερμανικός βαθμός σκληρότητας °dH
Μαλακό (I)	0 - 1,5	0 - 8,4
Μέτριο (II)	1,5 - 2,5	8,4 - 14
Σκληρό (III)	επάνω από 2,5	επάνω από 14

Αν δεν γνωρίζετε τη σκληρότητα, μπορείτε να ενημερωθείτε από την τοπική εταιρεία ύδρευσης.

Επιλέξτε το πρόγραμμα

Προγράμματα

Έχετε διάφορες δυνατότητες για να επιλέξετε ένα πρόγραμμα.

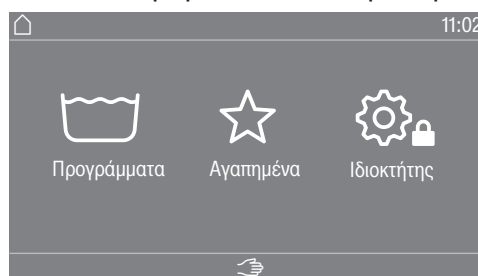

Μπορείτε να επιλέξετε ένα πρόγραμμα στο μενού Προγράμματα.

- Αγγίξτε το πεδίο επιλογής Προγράμματα.

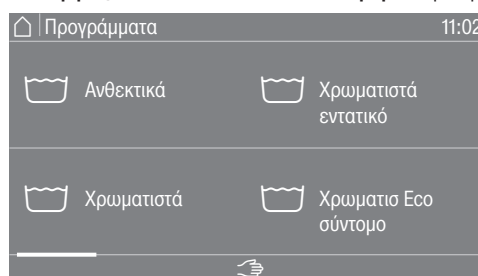

- Σύρετε το δάχτυλό σας στην οθόνη προς τα δεξιά, μέχρι να εμφανιστεί το επιθυμητό πρόγραμμα.
 - Αγγίξτε το πρόγραμμα που επιθυμείτε στην οθόνη αφής.
- Η οθόνη μεταβαίνει στο βασικό μενού του προγράμματος πλύσης.

Πλύση

Αγαπημένα

Εναλλακτικά, μπορείτε να επιλέξετε ένα πρόγραμμα στο μενού Αγαπημένα.

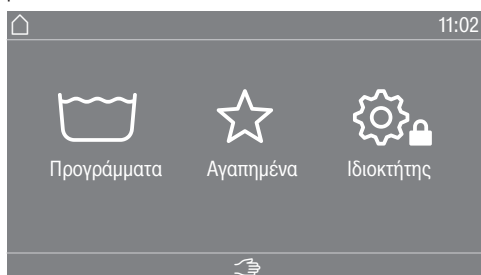

- Αγγίξτε το πεδίο επιλογής Αγαπημένα.



- Σύρετε το δάχτυλό σας στην οθόνη προς τα δεξιά, μέχρι να εμφανιστεί το επιθυμητό πρόγραμμα.
- Αγγίξτε το πρόγραμμα που επιθυμείτε στην οθόνη αφής.

Η οθόνη μεταβαίνει στο βασικό μενού του προγράμματος πλύσης.

Στα αγαπημένα προγράμματα οι περισσότερες ρυθμίσεις προγράμματος είναι ήδη καθορισμένες και δεν μπορούν να τροποποιηθούν.

Επιλογή ρυθμίσεων προγράμματος

Επιλογή μεγέθους φορτίου

Για εξωτερική δοσομέτρηση ανάλογα με το φορτίο και προσαρμοσμένη εκτέλεση του προγράμματος, μπορείτε σε ορισμένα προγράμματα να καθορίσετε το μέγεθος φορτίου.

- Αγγίξτε το πεδίο επιλογής βάρους (kg).

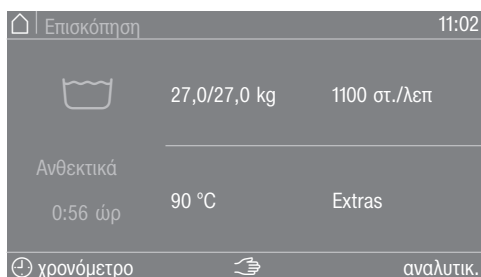

- Καταχωρίστε μια έγκυρη τιμή για το μέγεθος φορτίου.



- Πατήστε το σύμβολο OK.

Επιλογή θερμοκρασίας

Η οθόνη μεταβαίνει στο μενού Επισκόπηση.

Μπορείτε να αλλάξετε την προεπιλεγμένη θερμοκρασία ενός προγράμματος πλύσης.

- Αγγίξτε το πεδίο επιλογής Θερμοκρασία (°C).



- Επιλέξτε την επιθυμητή θερμοκρασία από τις προεπιλογές.

Η οθόνη επιστρέφει στο μενού Επισκόπηση.

Αν επιλέξετε το πεδίο επιλογής ρυθμίστε λεπτότερ, μπορείτε να ρυθμίσετε περισσότερες θερμοκρασίες στο διαθέσιμο εύρος θερμοκρασίας με απευθείας εισαγωγή.



- Επιλέξτε την επιθυμητή τιμή στο πληκτρολόγιο.
- Πατήστε το σύμβολο OK.

Η οθόνη επιστρέφει στο μενού Επισκόπηση.

Η θερμοκρασία μπορεί να επιλεγεί μόνο εντός του εύρους που ορίζεται κάτω από την τρέχουσα ρύθμιση π.χ. (14-90°C).

Επιλογή αριθμού στροφών

Μπορείτε να αλλάξετε τον προεπιλεγμένο αριθμό στροφών στυψίματος ενός προγράμματος πλύσης.

- Αγγίξτε το πεδίο επιλογής Αριθμός στροφών (σ.α.λ.).



- Επιλέξτε τον επιθυμητό αριθμό στροφών στυψίματος από τις προεπιλογές.

Η οθόνη επιστρέφει στο μενού Επισκόπηση.

Αν επιλέξετε το πεδίο επιλογής ρυθμίστε λεπτότερ, μπορείτε να ρυθμίσετε περισσότερους αριθμούς στροφών στο διαθέσιμο εύρος αριθμού στροφών.



- Επιλέξτε την επιθυμητή τιμή στο πληκτρολόγιο.
- Πατήστε το σύμβολο OK.

Η οθόνη επιστρέφει στο μενού Επισκόπηση.

Ο αριθμός στροφών μπορεί να επιλεγεί μόνο εντός του εύρους που ορίζεται κάτω από την τρέχουσα ρύθμιση π.χ. (0/300-1100 σ.α.λ.) στο PWM 927 και (0/300-1060 σ.α.λ.) στο PWM 935.

Στύψιμο Boost

Σε ορισμένους τύπους συσκευών, η λειτουργία Στύψιμο με επιτάχ. Boost ενεργοποιείται στο τέλος ενός προγράμματος πλύσης. Αυτό γίνεται έτσι ώστε τα ρούχα να έχουν τη χαμηλότερη υπολειπόμενη υγρασία λόγω του μέγιστου αριθμού στροφών στύψιματος. Το στύψιμο Boost είναι ενεργοποιημένο εργοστασιακά αλλά **δεν** είναι ορατό.

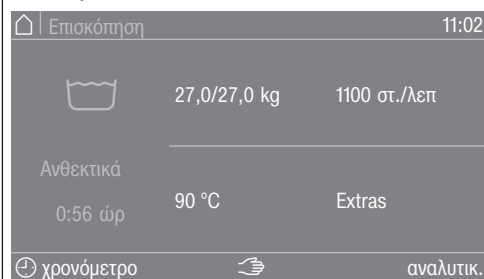

Όταν η λειτουργία Στύψιμο με επιτάχ. Boost είναι ενεργή και ορατή, οι πρόσθετες λειτουργίες εμφανίζονται κάτω από το σύμβολο .

- Αγγίξτε το σύμβολο  για να επιλέξετε περαιτέρω πρόσθετες λειτουργίες.



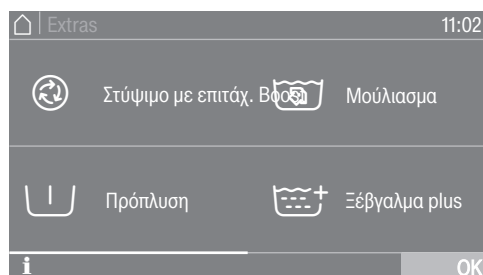

Η λειτουργία Στύψιμο με επιτάχ. Boost δεν μπορεί να επιλεγεί ή να καταργηθεί στο υπομενού Πρόσθετες λειτουργίες. Το σύμβολο εμφανίζεται ως ενεργό, αλλά δεν μπορεί να αλλάξει.

- Μπορείτε να επιλέξετε περαιτέρω πρόσθετες λειτουργίες.



Πληροφορίες για το στύψιμο Boost μπορείτε να βρείτε εδώ .

Εάν πρέπει να εμφανιστεί το σύμβολο , η ρύθμιση αυτή μπορεί να γίνει σε επίπεδο ρυθμίσεων ιδιοκτήτη. Οι πρόσθετες λειτουργίες εμφανίζονται στη συνέχεια κάτω από το σύμβολο .

- Ανοίξτε το Προγραμματ. ιδιοκτήτη (βλέπε κεφάλαιο «Επίπεδο ρυθμίσεων ιδιοκτήτη»).
- Ανοίξτε το μενού Χειρισμός / ένδειξη.
- Επιλέξτε παράμετρος ορατότητα και ενεργοποιήστε την παράμετρο Στύψιμο Boost.

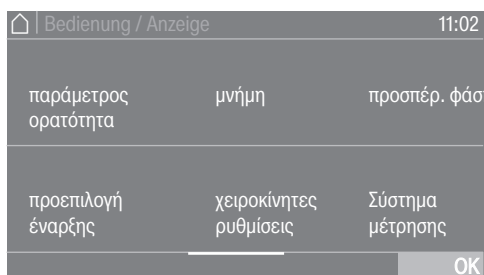

Η ορατότητα της λειτουργίας Στύψιμο Boost μπορεί να απενεργοποιηθεί ξανά με τη σειρά που ορίζεται παραπάνω.

Εάν η ορατότητα της λειτουργίας Στύψιμο Boost είναι απενεργοποιημένη, το κείμενο κάτω από τις πρόσθετες λειτουργίες δεν εμφανίζεται πλέον. Οι πρόσθετες λειτουργίες εμφανίζονται και πάλι στην επισκόπηση.

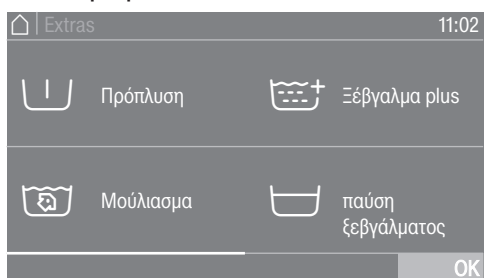



Επιλογή πρόσθετων λειτουργιών

Επιλογή πρόσθετων λειτουργιών

Σε ορισμένα προγράμματα πλύσης μπορείτε να επιλέξετε πρόσθετες λειτουργίες.

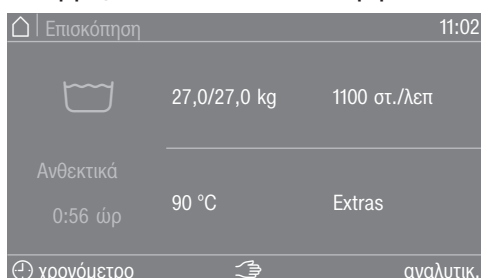
- Αγγίξτε το πεδίο επιλογής Extras.



Εάν η λειτουργία Στύψιμο με επιτάχ. Boost είναι ενεργή και ορατή, μπορείτε να αποκτήσετε πρόσβαση στις πρόσθετες λειτουργίες επιλέγοντας το εικονίδιο .

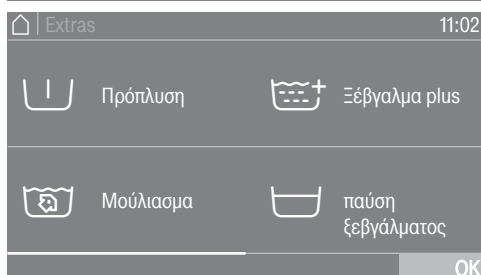

- Επιλέξτε μία ή περισσότερες πρόσθετες λειτουργίες.
- Πατήστε το σύμβολο OK.

Η οθόνη μεταβαίνει στο μενού Επισκόπηση.

Πρόπλυση

Για έντονα λερωμένα ρούχα μπορεί να επιλεχθεί επιπρόσθετα ένας κύκλος πρόπλυσης. Οι μεγαλύτερες σε όγκο ακαθαρσίες μαλακώνουν και αφαιρούνται πριν από την κύρια πλύση.

Μούλιασμα

Για πολύ βρόμικα ρούχα με λεκέδες από πρωτεΐνες. Ο χρόνος μουλιάσματος ανέρχεται στα 10 λεπτά.

Ξέβγαλμα plus

Για ιδιαίτερα καλό αποτέλεσμα ξεβγάλματος μπορεί να ενεργοποιηθεί ένας πρόσθετος κύκλος ξεβγάλματος.

παύση ξεβγάλματος

Τα ρούχα παραμένουν μέσα στο νερό μετά τον τελευταίο κύκλο πλύσης. Έτσι τα ρούχα δεν τσαλακώνονται, αν δεν τα βγάλετε από το πλυντήριο ρούχων αμέσως μετά τη λήξη του προγράμματος.

Πλύση

Διακοπή τροφοδοσίας

Το νερό αντλείται πριν από τον τελευταίο κύκλο πλύσης και το πρόγραμμα σταματά. Το επιθυμητό μέσο όπως π.χ. υλικό κολλαρίσματος, χρωστική ή μέσο εμποτισμού προστίθεται απευθείας στον κάδο. Το πρόγραμμα συνεχίζεται πατώντας το πλήκτρο αφής Έναρξη/Διακοπή.

εντατικό

Για πολύ λερωμένα και ανθεκτικά ρούχα. Με την παράταση της κύριας πλύσης ενισχύεται η καθαριστική δράση.

πρόσθετο νερό

Η στάθμη του νερού κατά την πλύση αυξάνεται.

Έναρξη προγράμματος – Λήξη προγράμματος

Έναρξη προγράμματος

Μόλις ένα πρόγραμμα μπορεί να ξεκινήσει, αναβοσβήνει το πλήκτρο αφής Έναρξη/Διακοπή.

■ Πατήστε το πλήκτρο αφής Έναρξη/Διακοπή.

Η πόρτα κλειδώνει (σύμβολο ) και το πρόγραμμα πλύσης ξεκινά.

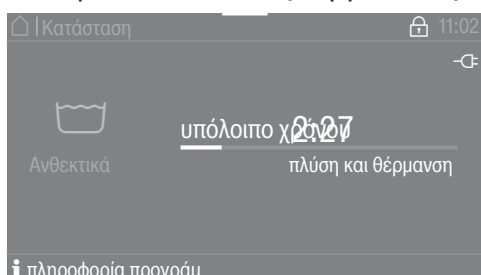

Χρήσιμη συμβουλή: Στο αναπτυσσόμενο μενού μπορείτε να ρυθμίσετε να εμφανίζονται η επιλεγμένη θερμοκρασία, η ταχύτητα στροφών και οι επιλεγμένες πρόσθετες λειτουργίες.

Αν έχει επιλεγεί ώρα προεπιλογής έναρξης ( χρονόμετρο), αυτή εμφανίζεται κάτω αριστερά στην οθόνη.

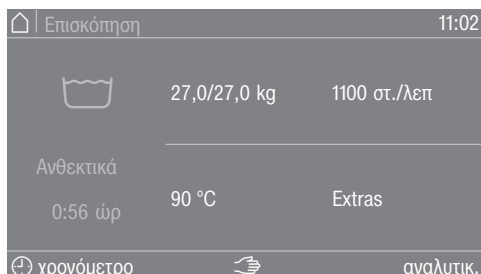

Αν επιλέξετε το πεδίο επιλογής **i** πληροφορία προγράμ, εμφανίζονται όλες οι πληροφορίες που σχετίζονται με το πρόγραμμα.

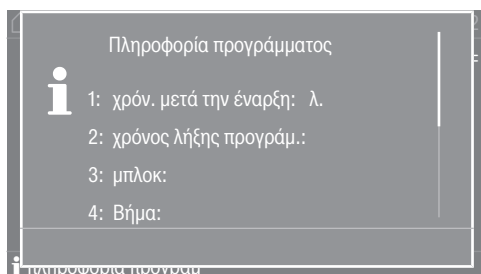

Μετά την παρέλευση της ώρας προεπιλογής έναρξης ή αμέσως μετά την έναρξη στην οθόνη εμφανίζεται η διάρκεια του προγράμματος. Επιπλέον, στην οθόνη εμφανίζεται και η εκτέλεση του προγράμματος.

Λήξη προγράμματος

Ανάλογα με την επιλεγμένη ρύθμιση στο επίπεδο ρυθμίσεων ιδιοκτήτη ή στο πρόγραμμα η συσκευή μετά τη λήξη του προγράμματος μεταβαίνει στην προστασία από το τσαλάκωμα. Η πόρτα παραμένει κλειδωμένη. Η πόρτα μπορεί ανά πάσα στιγμή να ξεκλειδώσει με το πλήκτρο Έναρξη/Διακοπή.

Αφαίρεση ρούχων

- Ανοίξτε την πόρτα.
- Αφαιρέστε τα ρούχα.

Τυχόν ρούχα που έμειναν μέσα στον κάδο ενδέχεται στο επόμενο πλύσιμο να στενέψουν ή να ξεβάψουν καταστρέφοντας άλλα ρούχα. Αφαιρέστε όλα τα ρούχα από τον κάδο.

- Ελέγξτε τον στεγανοποιητικό δακτύλιο στην πόρτα για τυχόν ξένα σώματα.

Χρήσιμη συμβουλή: Αφήστε την πόρτα λίγο ανοιχτή, έτσι ώστε να μπορέσει να στεγνώσει ο κάδος.

- Ρυθμίστε το πλυντήριο ρούχων με το πλήκτρο  σε κατάσταση αναμονής.

Χρήσιμη συμβουλή: Αφήστε τη θήκη απορρυπαντικού λίγο ανοιχτή, για να μπορεί να στεγνώσει.

Χρονόμετρο

Με το χρονόμετρο μπορείτε να επιλέξετε την ημερομηνία έναρξης του προγράμματος, την ώρα έναρξης του προγράμματος ή την ώρα λήξης του προγράμματος. Η λειτουργία αυτή ονομάζεται προεπιλογή έναρξης.

Ρύθμιση χρονομέτρου

- Αγγίξτε το πεδίο επιλογής  χρονόμετρο.

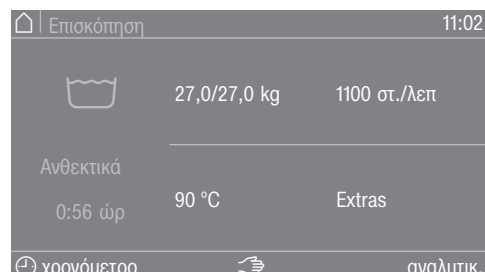

- Επιλέξτε λήξη στις, ημ/ία έναρξης ή έναρξη στις.

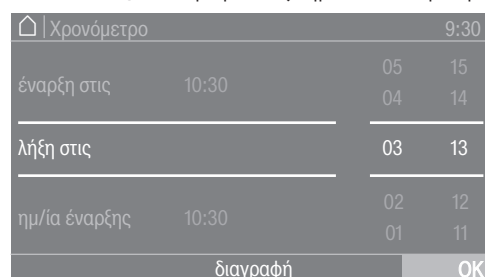

- Ρυθμίστε τις ώρες και τα λεπτά ή την ημερομηνία και επιβεβαιώστε με το σύμβολο OK.

Ακύρωση χρονομέτρου

Πριν από την έναρξη του προγράμματος μπορεί να ακυρωθεί ο επιλεγμένος χρόνος προεπιλογής έναρξης.

- Αγγίξτε το πεδίο επιλογής με τις επιλεγμένες ρυθμίσεις στο πεδίο χρονομέτρου π.χ. 01.01. 11:00.

Στην οθόνη εμφανίζεται ο επιλεγμένος χρόνος προεπιλογής έναρξης.

- Αγγίξτε το πεδίο επιλογής διαγραφή.
- Επιβεβαιώστε με το σύμβολο OK.

Ο επιλεγμένος χρόνος προεπιλογής έναρξης ακυρώνεται.

Έναρξη χρονομέτρου

- Πατήστε το πλήκτρο αφής Έναρξη/Διακοπή.

Η πόρτα κλειδώνει και στην οθόνη εμφανίζεται ο χρόνος μέχρι την έναρξη του προγράμματος.

Μετά την έναρξη προγράμματος ο επιλεγμένος χρόνος προεπιλογής έναρξης μπορεί να αλλάξει ή να ακυρωθεί μόνο μέσω διακοπής προγράμματος.

Μπορείτε να ξεκινήσετε το πρόγραμμα άμεσα οποιαδήποτε στιγμή.

- Αγγίξτε το πεδίο επιλογής έναρξη αμέσως.

Στύψιμο

Αριθμός στροφών τελικού στυψίματος

Μετά την επιλογή προγράμματος στο μενού πριν από την έναρξη εμφανίζεται στην οθόνη πάντα η μέγιστη ταχύτητα στροφών για το πρόγραμμα πλύσης.

Παρέχεται δυνατότητα μείωσης της ταχύτητας στροφών του τελικού στυψίματος.

Ο αριθμός στροφών μπορεί να μεταβληθεί μόνο «προς τα κάτω» ή «προς τα κάτω και επάνω» ανάλογα με το πρόγραμμα. Οι δυνατότητες ρύθμισης εμφανίζονται μόλις πατηθεί ο αριθμός στροφών στυψίματος.

Ενδιάμεσο στύψιμο

Τα ρούχα στύβονται μετά την κύρια πλύση και ανάμεσα στα ξεβγάλματα. Αν μειώσετε την ταχύτητα στροφών του τελικού στυψίματος, μειώνονται αντίστοιχα και οι στροφές ενδιάμεσου στυψίματος.

Προστασία από το τσαλάκωμα

Ο κάδος περιστρέφεται για έως και 30 λεπτά επιπλέον μετά τη λήξη του προγράμματος, για να προστατέψει τα ρούχα από το τσαλάκωμα. Για να ανοίξει η πόρτα της συσκευής θα πρέπει πρώτα να τερματιστεί το πρόγραμμα.

Η προστασία από τσαλάκωμα εξαρτάται από το πρόγραμμα. Η επιλογή μπορεί να ενεργοποιηθεί στο επίπεδο ρυθμίσεων ιδιοκτήτη «ON/OFF».

Προσπέρασμα φάσης προγράμματος

Με τη λειτουργία «Προσπέρασμα φάσης προγράμματος» μπορείτε να «προσπεράσετε» γρήγορα την τρέχουσα φάση μεταβαίνοντας σε προηγούμενη ή επόμενη φάση του προγράμματος. Η εκτέλεση του προγράμματος συνεχίζεται από τη φάση του προγράμματος που έχει επιλεγεί.

Αν ένα πρόγραμμα διακοπεί με το πλήκτρο αφής *Έναρξη/Διακοπή*, στο παράθυρο διαλόγου διακοπής προγράμματος είναι διαθέσιμη η λειτουργία Προσπέρασμα φάσης προγράμματος **⏮**.

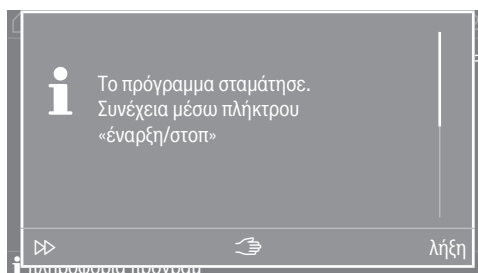

Αν επιλεγεί η λειτουργία Προσπέρασμα φάσης προγράμματος **⏮**, μπορεί μέσω της μονάδας χειρισμού και ενδείξεων να επιλεγεί η επιθυμητή φάση προγράμματος από την οποία θα συνεχιστεί η εκτέλεση του προγράμματος.

Ιδιαιτερότητες στην εκτέλεση του προγράμματος

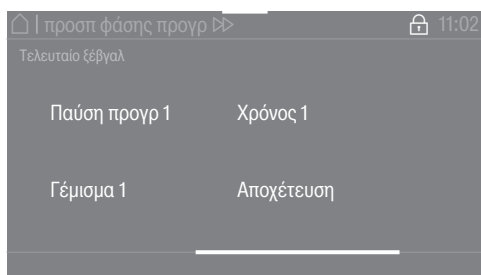

Στη συνέχεια το πρόγραμμα μπορεί να συνεχιστεί με το πλήκτρο αφής Έναρξη/Διακοπή.

Χειροκίνητος έλεγχος

Ο χειροκίνητος έλεγχος είναι δυνατός είτε πριν από την έναρξη προγράμματος, είτε σε μια διακοπή του προγράμματος.

Μετάβαση στον χειροκίνητο έλεγχο

- Πατήστε το πλήκτρο  «Χειροκίνητος έλεγχος» για να μεταβείτε στην εισαγωγή κωδικού πρόσβασης.

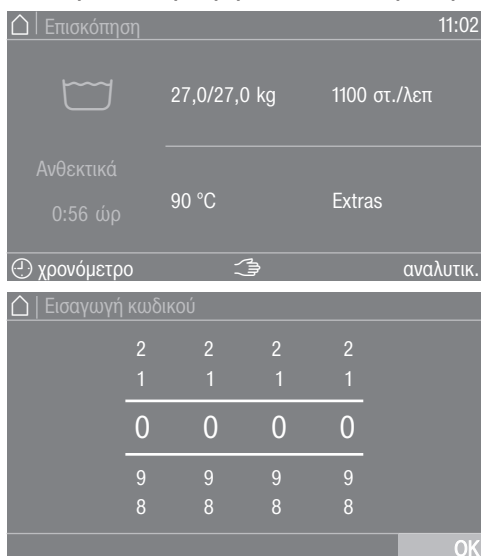

- Εισαγάγετε τον κωδικό πρόσβασης.
- Επιβεβαιώστε την εισαγωγή του κωδικού πρόσβασης με το σύμβολο OK.

Εμφανίζεται το μενού χειροκίνητες ρυθμίσεις:

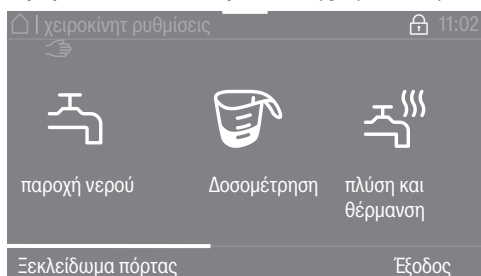

Οι επιμέρους λειτουργίες της συσκευής μπορούν να επιλεγούν ξεχωριστά και να ρυθμιστούν οι παράμετροι.

Η τρέχουσα κατάσταση σχετικά με τη στάθμη, τον αριθμό στροφών και τη θερμοκρασία εμφανίζεται με πορτοκαλί χρώμα.

Ιδιαιτερότητες στην εκτέλεση του προγράμματος

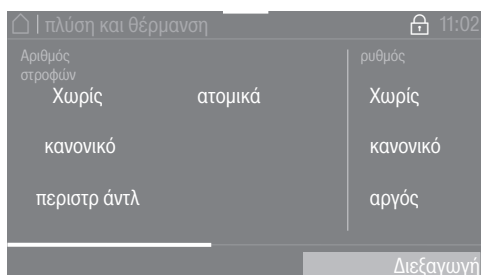





Όταν έχει επιλεγεί μια λειτουργία, εμφανίζεται το υπομενού για την προσαρμογή των παραμέτρων.

- Επιλέξτε την επιθυμητή ρύθμιση.
- Επιβεβαιώστε την καταχώριση με την επιλογή Εκτέλεση.

Τα υπομενού εμφανίζονται σε διάφορες λειτουργίες χειρισμού. Για αναλυτική περιγραφή ανατρέξτε στο κεφάλαιο «Παραδείγματα για τον χειρισμό».

Στα πλήκτρα λειτουργιών έχουν αντιστοιχιστεί συγκεκριμένες λειτουργίες του χειροκίνητου ελέγχου:

- Παροχή νερού 
- Δοσομέτρηση 
- Πλύση και θέρμανση 
- Εκτέλεση με κίνηση 
- Στύψιμο 

- Τερματίστε μια επιλεγμένη λειτουργία με εκ νέου πάτημα του πλήκτρου.

παροχή νερού

Οι βαλβίδες παροχής νερού και η στάθμη νερού μπορούν να ρυθμιστούν.

- Πατήστε το πλήκτρο λειτουργίας  παροχή νερού.
- Επιλέξτε την επιθυμητή τιμή.
- Επιβεβαιώστε την επιλογή πατώντας το πλήκτρο αφής Διεξαγωγή.

Αν ρυθμιστεί υψηλότερη αριθμητική τιμή, οι τιμές που βρίσκονται παρακάτω δεν εμφανίζονται πλέον.

Το πρόγραμμα πλύσης εκκινείται ή συνεχίζεται.

Δοσομέτρηση

Η δοσολογία των διαφόρων αντλιών δοσομέτρησης μπορεί να ρυθμιστεί.

Η λειτουργία είναι δυνατή μόνο αν στο επίπεδο ρυθμίσεων ιδιοκτήτη έχει επιλεγεί το Connector Box, οι αντλίες δοσομέτρησης και η αυτόματη δοσομέτρηση, βλέπε κεφάλαιο «Επίπεδο ρυθμίσεων ιδιοκτήτη».

- Πατήστε το πλήκτρο λειτουργίας  Δοσομέτρηση.
- Επιλέξτε την επιθυμητή αντλία δοσομέτρησης και την επιθυμητή δοσολογία π.χ. D1 50 ml.
- Επιβεβαιώστε την επιλογή πατώντας το πλήκτρο αφής Διεξαγωγή.

Το πρόγραμμα πλύσης εκκινείται ή συνεχίζεται.

πλύση και θέρμανση

Ο αριθμός στροφών, ο ρυθμός και η θερμοκρασία μπορούν να ρυθμιστούν.

Ιδιαιτερότητες στην εκτέλεση του προγράμματος

- Πατήστε το πλήκτρο λειτουργίας  πλύση και θέρμανση.
- Επιλέξτε τις επιθυμητές ρυθμίσεις.

Στην πολλαπλή επιλογή εμφανίζεται η επιλεγμένη ρύθμιση με πορτοκαλί χρώμα.

- Επιβεβαιώστε την επιλογή πατώντας το πλήκτρο αφής *Διεξαγωγή*.
Το πρόγραμμα πλύσης εκκινείται ή συνεχίζεται.

αποχέτ. νερ. με κίνηση

Η διαδρομή εκροής, ο αριθμός στροφών και ο ρυθμός μπορούν να ρυθμιστούν.

- Πατήστε το πλήκτρο λειτουργίας  αποχέτ. νερ. με κίνηση.
- Επιλέξτε τις επιθυμητές ρυθμίσεις.

Στην πολλαπλή επιλογή εμφανίζεται η επιλεγμένη ρύθμιση με πορτοκαλί χρώμα.

- Επιβεβαιώστε την επιλογή πατώντας το πλήκτρο αφής *Διεξαγωγή*.

στύψιμο





Ο αριθμός στροφών μπορεί να ρυθμιστεί.

- Πατήστε το πλήκτρο λειτουργίας  στύψιμο.
- Επιλέξτε την επιθυμητή τιμή.
- Επιβεβαιώστε την επιλογή πατώντας το πλήκτρο αφής *Διεξαγωγή*.

Το πρόγραμμα πλύσης εκκινείται ή συνεχίζεται.

Συνδυασμοί λειτουργιών

Οι λειτουργίες παροχή νερού, δοσομέτρηση, πλύση και θέρμανση μπορούν να επιλεγούν ταυτόχρονα σε οποιονδήποτε συνδυασμό*.

 Παροχή νερού	 Δοσομέτρηση	 Πλύση και θέρμανση	 Εκτέλεση με κίνηση	 Στύψιμο
<input checked="" type="checkbox"/>	<input checked="" type="checkbox"/>	<input type="checkbox"/>	<input type="checkbox"/>	<input type="checkbox"/>
<input type="checkbox"/>	<input checked="" type="checkbox"/>	<input checked="" type="checkbox"/>	<input type="checkbox"/>	<input type="checkbox"/>
<input checked="" type="checkbox"/>	<input type="checkbox"/>	<input checked="" type="checkbox"/>	<input type="checkbox"/>	<input type="checkbox"/>
<input checked="" type="checkbox"/>	<input checked="" type="checkbox"/>	<input checked="" type="checkbox"/>	<input type="checkbox"/>	<input type="checkbox"/>

* πιθανοί συνδυασμοί λειτουργιών

Ιδιαιτερότητες στην εκτέλεση του προγράμματος

Σύστημα ζυγοστάθμισ

Αν η συσκευή διαθέτει βάση ζυγοστάθμισης, το φορτίο των ρούχων εμφανίζεται κατά τη φόρτωση σε βήματα των 0,2 kg. Δίπλα εμφανίζεται το μέγιστο φορτίο του επιλεγμένου προγράμματος.

Μηδενισμός της ένδειξης φορτίου

Μην τοποθετείτε αντικείμενα πάνω στη συσκευή. Μην ακουμπάτε πάνω στη συσκευή.

Αυτό μπορεί να επηρεάσει το αποτέλεσμα της μέτρησης.

Αν η ένδειξη φορτίου με κενό κάδο δεν είναι «0,0», με τη βοήθεια του πλήκτρου Tara επιλέξτε 0.



- Αν μετά τη ρύθμιση στο 0 (αντιστάθμιση απόβαρου) αφαιρεθούν ρούχα που είχαν ξεχαστεί στον κάδο, εμφανίζονται στην οθόνη τα εξής:



- Επαναφέρετε την ένδειξη στο 0 με το πλήκτρο Tara.

Χρήσιμη συμβουλή: Σε περίπτωση υπερφόρτωσης (τα ρούχα είναι υγρά), κατά την έναρξη του προγράμματος λαμβάνεται πάντα υπόψη το ονομαστικό φορτίο και αυτή είναι η τιμή που καταχωρείται και στη μονάδα δεδομένων λειτουργίας.

Εάν το σύστημα ζύγισης δεν λειτουργεί σωστά, εμφανίζεται ένα μήνυμα. Αυτό βασίζεται στο ονομαστικό φορτίο της συσκευής. Το βάρος μπορεί να εισαχθεί χειροκίνητα.

Αλλαγή διεξαγωγής προγράμματος

Αλλαγή προγράμματος

Αλλαγή προγράμματος πλύσης

Για να επιλέξετε ένα άλλο πρόγραμμα πρέπει πρώτα να διακόψετε το πρόγραμμα που έχει ξεκινήσει και να επιλέξετε το καινούριο πρόγραμμα.

Προσωρινή διακοπή προγράμματος

Μπορείτε να διακόψετε ένα πρόγραμμα πλύσης οποιαδήποτε στιγμή μετά την έναρξη του προγράμματος.

Τα προγράμματα απολύμανσης ή τα προγράμματα με κερατοδέκτη μπορούν να διακοπούν μόνο με εισαγωγή κωδικού, εάν έχει ενεργοποιηθεί κλείδωμα προγράμματος.

- Πατήστε το πλήκτρο αφής Έναρξη/Διακοπή.

Στην οθόνη εμφανίζεται η ένδειξη:

i Το πρόγραμμα σταμάτησε. Συνέχεια μέσω πλήκτρου «έναρξη/στοπ»

Στην οθόνη εμφανίζεται η ένδειξη:

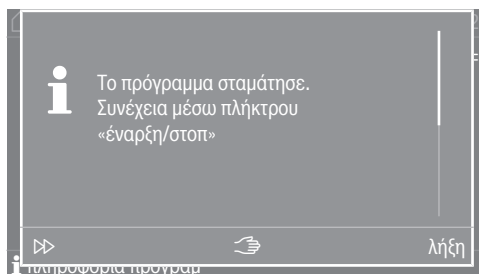

- Επιλέξτε λήξη.

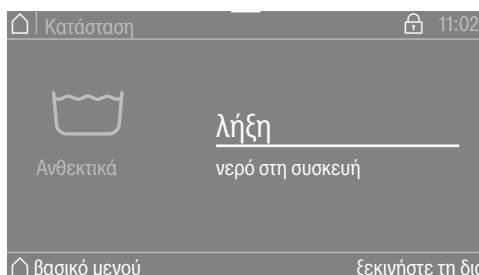

Το νερό πλύσης δεν απομακρύνεται, ώστε να μπορεί να χρησιμοποιηθεί σε επόμενο πρόγραμμα. Μετά την ολοκλήρωση του προγράμματος εμφανίζεται η οθόνη τερματισμού του προγράμματος. Υπάρχει δυνατότητα να μεταβείτε στο βασικό μενού ή να απομακρύνετε το νερό πλύσης πατώντας το πεδίο επιλογής ξεκινήστε τη διαδικασία. Εάν απαιτείται μόνιμη αυτόματη αποχέτευση νερού, μπορεί να ενεργοποιηθεί η επιλογή Αυτόματη αποχέτ νερού στο επίπεδο ρυθμίσεων ιδιοκτήτη.

Όσο υπάρχει νερό στη συσκευή, η πόρτα παραμένει κλειδωμένη.

Αν ισχύει η συνθήκη λήξη προγράμματος χωρίς νερό, η πόρτα μπορεί να ανοίξει. Εάν η θερμοκρασία είναι πολύ υψηλή, περιμένετε να μειωθεί, ώστε να μπορέσετε να ανοίξετε την πόρτα.

- Περιμένετε μέχρι να ξεκλειδώσει η πόρτα.
- Ανοίξτε την πόρτα.
- Αφαιρέστε τα ρούχα.

Ενεργοποίηση πλυντηρίου ρούχων μετά από διακοπή ρεύματος

Εάν κατά τη διάρκεια της πλύσης απενεργοποιηθεί το πλυντήριο ρούχων με το πλήκτρο , το πρόγραμμα διακόπτεται.

- Ενεργοποιήστε ξανά το πλυντήριο ρούχων με το πλήκτρο .
- Λάβετε υπόψη το μήνυμα στην οθόνη.
- Πατήστε το πλήκτρο Έναρξη/Διακοπή.

Το πρόγραμμα συνεχίζεται.

Προσθήκη/αφαίρεση ρούχων

Μπορείτε να προσθέσετε ή να αφαιρέσετε ρούχα για σύντομο χρονικό διάστημα αμέσως μετά την έναρξη του προγράμματος.

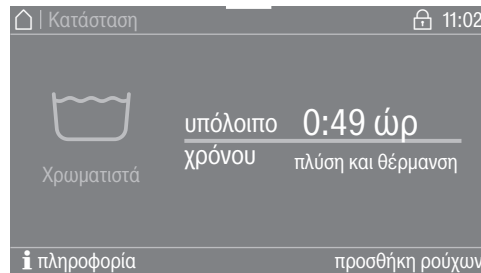

- Αγγίξτε το πεδίο επιλογής προσθήκη ρούχων.

Αν η ένδειξη προσθήκη ρούχων δεν εμφανίζεται πλέον στην οθόνη, δεν μπορείτε πλέον να προσθέσετε άλλα ρούχα.

Το πρόγραμμα πλύσης σταματά και η πόρτα ξεκλειδώνει.

 Κίνδυνος δερματικών εγκαυμάτων από απορρυπαντικά. Κατά την εκ των υστέρων τοποθέτηση ή την αφαίρεση ρούχων ενδέχεται να έρθετε σε επαφή με απορρυπαντικό, ιδιαίτερα αν αυτό προστίθεται εξωτερικά. Προσέχετε όταν βάζετε τα χέρια σας στον κάδο. Σε περίπτωση επαφής του μείγματος νερού-απορρυπαντικού με το δέρμα, ξεπλύνετε αμέσως με άφθονο καθαρό νερό.

- Ανοίξτε την πόρτα.
- Προσθέστε ή αφαιρέστε μεμονωμένα ρούχα.
- Κλείστε την πόρτα.
- Πατήστε το πλήκτρο αφής Έναρξη/Διακοπή.

Το πρόγραμμα πλύσης συνεχίζεται.

Τι πρέπει να κάνετε, αν...

Βοήθεια σε περίπτωση βλάβης

Διακοπή ρεύματος κατά τη διάρκεια της διαδικασίας πλύσης

- Αποσυνδέστε τη συσκευή από το ηλεκτρικό δίκτυο (βλέπε κεφ. «Υποδείξεις ασφαλείας»).
- Κλείστε τις βαλβίδες απομόνωσης νερού ή ατμού στον χώρο εγκατάστασης.

Εάν υπάρχει νερό στη συσκευή, για να αφαιρέσετε τα ρούχα πρέπει πρώτα να ανοίξετε χειροκίνητα τη βαλβίδα εκροής και κατόπιν να απασφαλίσετε χειροκίνητα την πόρτα.

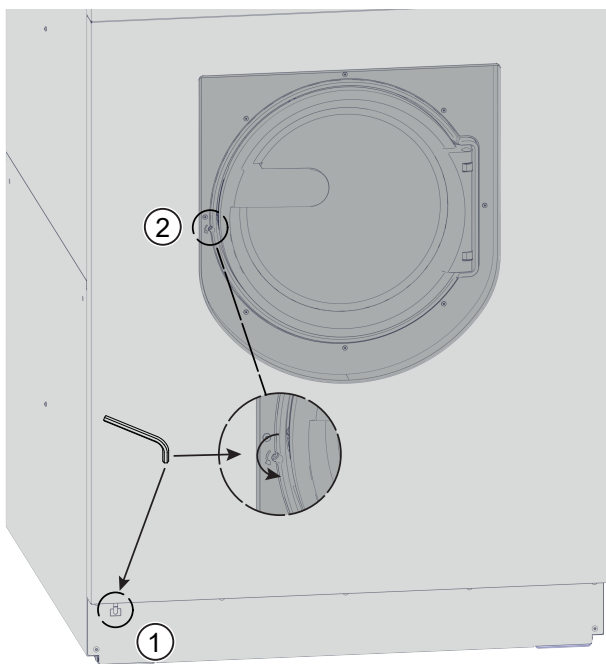

- Ωθήστε το κλειδί Torx T 40 της απασφάλισης έκτακτης ανάγκης της πόρτας μέσω του δακτυλίου ① στη μπροστινή πλευρά της συσκευής.
- Ανοίξτε τη βαλβίδα εκροής τραβώντας τον δακτύλιο ② με τη βοήθεια του κλειδιού Torx.
- Τραβήξτε τον δακτύλιο μέχρι να εκρεύσει εντελώς το νερό πλύσης.

Το νερό πλύσης εκρέει.

Η αποστράγγιση έκτακτης ανάγκης κλείνει αυτόματα με την αφαίρεση του κλειδιού Torx από τον δακτύλιο.

- Σπρώξτε και πάλι τον δακτύλιο ① προς τα πίσω μέχρι το τέρμα.

Απασφάλιση πόρτας

Η πόρτα πλήρωσης δεν μπορεί να ανοίξει σε περίπτωση διακοπής ρεύματος.

⚠ Κίνδυνος από τον περιστρεφόμενο κάδο και κίνδυνος εγκαύματος.
Πριν από την τοποθέτηση του κλειδιού Torx διασφαλίστε οπωσδήποτε ότι η συσκευή είναι χωρίς τάση, ο κάδος είναι ακίνητος και δεν υπάρχει νερό στη συσκευή.

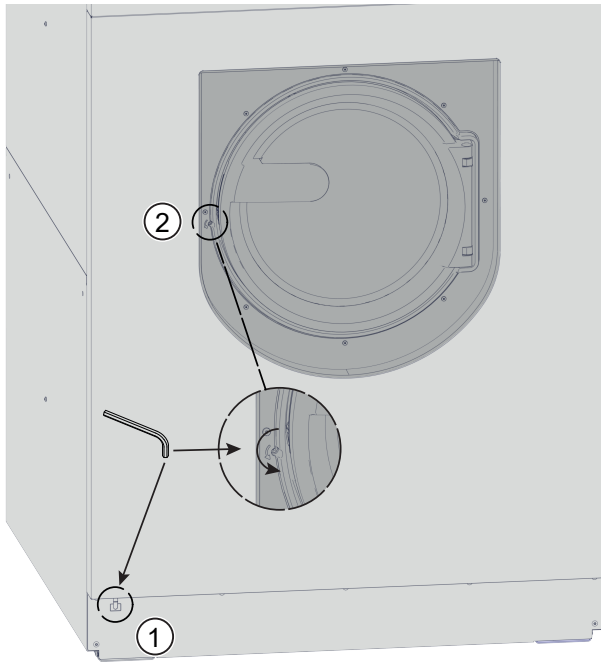

- Στρέψτε το στοιχείο απασφάλισης εσωτερικού εξάγωνου ② με ένα κλειδί Torx T 40 κατά δύο πλήρεις περιστροφές **αριστερόστροφα στην κατεύθυνση του βέλους**.

Χρήσιμη συμβουλή: Πιέζοντας ταυτόχρονα την πόρτα διευκολύνεται η περιστροφή της απασφάλισης έκτακτης ανάγκης.

Το στοιχείο απασφάλισης βρίσκεται απέναντι από τον αναστολέα της πόρτας στο ύψος της λαβής της πόρτας (βλέπε εικόνα).

Το στοιχείο απασφάλισης δεν επιτρέπεται σε καμία περίπτωση να περιστραφεί αντίθετα προς την κατεύθυνση του βέλους.

Η κλειδαριά της πόρτας θα υποστεί ζημιά.

Η αντίσταση περιστροφής μειώνεται αισθητά. Όταν το στοιχείο απασφάλισης χαλαρώσει, η πόρτα ξεκλειδώνει.

Χρήσιμη συμβουλή: Δεν είναι απαραίτητο να περιστρέψετε προς τα πίσω (στην αρχική θέση) το στοιχείο απασφάλισης.

Μπορείτε τώρα να ανοίξετε την πόρτα.

Κατάλληλος προστατευτικός ρουχισμός

Όταν αδειάζετε τον κάδο πρέπει να φοράτε κατάλληλο προστατευτικό ρουχισμό.

Τι πρέπει να κάνετε, αν...

Επικοινωνία σε περίπτωση βλάβης

Για να επισκευαστούν οι βλάβες στη συσκευή σας, τις οποίες δεν μπορείτε να διορθώσετε μόνοι σας, απευθυνθείτε στο κατάστημα από το οποίο αγοράσατε τη συσκευή ή στο Miele Service.

Στην τελευταία σελίδα του παρόντος βιβλίου, θα βρείτε τα τηλέφωνα με τα οποία μπορείτε να επικοινωνήσετε για θέματα Service.

Όταν πρόκειται να καλέσετε το συνεργείο του Miele Service, θα χρειαστεί να αναφέρετε τον τύπο και τον αριθμό της συσκευής σας. Τα δύο αυτά στοιχεία, θα βρείτε στην πινακίδα τύπου.

Η πινακίδα τύπου βρίσκεται στην επάνω περιοχή στο πίσω μέρος της συσκευής και στο εσωτερικό της πόρτας.

Βοήθεια για βλάβες

Τις περισσότερες βλάβες ή σφάλματα, που μπορεί να παρουσιαστούν κατά την καθημερινή χρήση, μπορείτε να τις αντιμετωπίσετε μόνοι σας. Σε πολλές περιπτώσεις εξοικονομείτε χρόνο και χρήμα, επειδή δεν χρειάζεται να καλέσετε το Miele Service.

Οι παρακάτω πίνακες αποτελούν ένα βοήθημα για να εντοπίσετε την αιτία μιας βλάβης ή ενός σφάλματος και να την εξαλείψετε. Έχετε ωστόσο υπόψη ότι:

 Οι επισκευές σε ηλεκτρικές συσκευές επιτρέπεται να εκτελούνται μόνο από εξουσιοδοτημένους ειδικούς τεχνίτες. Από ακατάλληλες επισκευές μπορεί να προκύψουν σημαντικοί κίνδυνοι για τον χρήστη.





Δεν ξεκινάει κανένα πρόγραμμα πλύσης

Πρόβλημα	Αιτία και διόρθωση
Η οθόνη παραμένει σκοτεινή και το πλήκτρο αφής Έναρξη/Διακοπή δεν ανάβει ούτε αναβοσβήνει.	Η συσκευή δεν έχει ρεύμα. <ul style="list-style-type: none">■ Βεβαιωθείτε ότι το πλυντήριο ρούχων έχει τεθεί σε λειτουργία.■ Βεβαιωθείτε ότι το πλυντήριο ρούχων έχει συνδεθεί στο ρεύμα.■ Βεβαιωθείτε ότι η ασφάλεια της κτιριακής εγκατάστασης είναι εντάξει.
	Το πλυντήριο ρούχων απενεργοποιήθηκε αυτόματα για λόγους εξοικονόμησης ρεύματος. <ul style="list-style-type: none">■ Ενεργοποιήστε ξανά το πλυντήριο ρούχων με το πλήκτρο .
Στην οθόνη εμφανίζεται το μήνυμα: F - Βλάβη κλειδαριάς πόρτας. Μπορείτε να συνεχίσετε μέσω του πλήκτρου «έναρξη/στοπ»	Η προσπάθεια κλειδώματος της πόρτας απέτυχε. <ul style="list-style-type: none">■ Κλείστε πάλι την πόρτα.■ Ξεκινήστε εκ νέου το πρόγραμμα. Αν το μήνυμα σφάλματος εμφανιστεί εκ νέου, καλέστε το service.
Η οθόνη είναι σκοτεινή και το πλήκτρο αφής Έναρξη/Διακοπή αναβοσβήνει αργά.	Εάν η λειτουργία αναμονής έχει ενεργοποιηθεί στο επίπεδο ρυθμίσεων ιδιοκτήτη, η οθόνη απενεργοποιείται αυτόματα για εξοικονόμηση ενέργειας. <ul style="list-style-type: none">■ Πατήστε ένα οποιοδήποτε πλήκτρο. Η οθόνη ενεργοποιείται εκ νέου.

Πρόβλημα	Αιτία και διόρθωση
Το πρόγραμμα εμφανίζεται στο μενού πριν από την έναρξη και το πλήκτρο αφής Έναρξη/Διακοπή δεν αναβοσβήνει.	Η πόρτα είναι ακουμπισμένη αλλά δεν έχει κλείσει σωστά. ■ Ελέγξτε αν η πόρτα έχει κλείσει σωστά.

Τι πρέπει να κάνετε, αν...

Διακοπή προγράμματος και μήνυμα σφάλματος

Πρόβλημα	Αιτία και διόρθωση
 F - βλάβη αποχέτευσης νερού. Αν η επανεκκίνηση της συσκευής αποτύχει, καλείτε το Miele Service.	Η αποχέτευση νερού είναι φραγμένη ή εμποδίζεται. ■ Ελέγξτε τις οδούς αποχέτευσης και καθαρίστε τις, εάν είναι απαραίτητο.
 F - βλάβη αποχέτευσης νερού. Αν η επανεκκίνηση της συσκευής αποτύχει, καλείτε το Miele Service.	Η παροχή νερού είναι κλειστή ή εμποδίζεται. ■ Ελέγξτε αν η παροχή νερού είναι αρκετά ανοιχτή. ■ Ελέγξτε τους εύκαμπτους σωλήνες παροχής νερού για διαρροές. ■ Ελέγξτε αν υπάρχει επαρκής πίεση σύνδεσης νερού. ■ Ελέγξτε αν οι σωλήνες παροχής νερού έχουν τσακίσει. Τα φίλτρα στην παροχή νερού είναι βουλωμένα. ■ Καθαρίστε τα φίλτρα.
 Η θερμοκρασία απολύμανσης δεν έχει επιτευχθεί.	Κατά τη διάρκεια του προγράμματος απολύμανσης δεν επιτεύχθηκε η απαιτούμενη θερμοκρασία. ■ Το πλυντήριο ρούχων δεν εκτέλεσε σωστά την απολύμανση. ■ Ξεκινήστε εκ νέου το πρόγραμμα.
 Βλάβη F. Αν η επανεκκίνηση συσκευής είναι ανεπιτυχής, καλείτε το Miele Service.	Μπορεί να υπάρχει κάποιο πρόβλημα. ■ Αποσυνδέστε το πλυντήριο ρούχων από το δίκτυο ρεύματος. ■ Περιμένετε τουλάχιστον 2 λεπτά προτού επανασυνδέσετε τη συσκευή στο δίκτυο ρεύματος. ■ Ενεργοποιήστε ξανά το πλυντήριο ρούχων. ■ Ξεκινήστε εκ νέου το πρόγραμμα. Αν το μήνυμα σφάλματος εμφανιστεί εκ νέου, καλέστε το service.
Απασφάλιση. Το πρόγραμμα σταμάτησε. Κλείστε την πόρτα και θέστε εκτός λειτουργίας τη συσκευή και μετά πάλι σε λειτουργία.	Η απασφάλιση έκτακτης ανάγκης πόρτας είναι ενεργοποιημένη. ■ Κλείστε την πόρτα και απενεργοποιήστε και ενεργοποιήστε τη συσκευή. Το πρόγραμμα που είχε διακοπεί μπορεί να συνεχιστεί μετά την επανεκκίνηση της συσκευής.

Στην οθόνη εμφανίζεται ένα μήνυμα

Πρόβλημα	Αιτία και διόρθωση
 Δοχείο δοσομετρητή άδειο	Ένα από τα δοχεία απορρυπαντικού για τη δοσομέτρηση υγρών είναι άδειο. ■ Γεμίστε το δοχείο απορρυπαντικού.

Πρόβλημα	Αιτία και διόρθωση
<p>i Δοχείο δοσομέτρησης άδειο. Μπορείτε να συνεχίσετε χωρίς αυτόματη δοσομέτρηση μέσω του πλήκτρου «έναρξη/στοπ»</p>	<p>Ένα από τα δοχεία απορρυπαντικού για τη δοσομέτρηση υγρών είναι άδειο, το πρόγραμμα διακόπτεται.</p> <ul style="list-style-type: none"> ■ Γεμίστε το δοχείο απορρυπαντικού και πατήστε το πλήκτρο Έναρξη/Διακοπή για να συνεχίσετε το πρόγραμμα πλύσης. ■ Εάν δεν είναι δυνατό να γεμίσετε ξανά το δοχείο απορρυπαντικού, πατήστε το πλήκτρο Έναρξη/Διακοπή για να συνεχίσετε το πρόγραμμα πλύσης χωρίς απορρυπαντικό. <div style="border: 1px solid black; padding: 5px;"> <p>Ανεπαρκής απολύμανση Τα προγράμματα απολύμανσης πρέπει να διακοπούν, καθώς δεν μπορεί να προστεθεί απολυμαντικό.</p> </div>
<p>i Υπόδειξη για Υγιεινή: ξεκινάτε το πρόγραμμα με 60°C τουλάχιστον</p>	<p>Για την τελευταία πλύση επιλέχθηκε πρόγραμμα πλύσης με θερμοκρασία κάτω των 60°C.</p> <ul style="list-style-type: none"> ■ Εκκινήστε ένα πρόγραμμα με τουλάχιστον 60°C ή το πρόγραμμα Καθαρισμός συσκευής Extraseντατικό.
<p>Βλάβη συστήματος ζυγοστάθμισης. Εισάγετε το βάρος χειροκίνητα.</p>	<p>Βλάβη στο σύστημα ζύγισης.</p> <ul style="list-style-type: none"> ■ Καταχωρίστε το βάρος χειροκίνητα.

Μη ικανοποιητικό αποτέλεσμα πλύσης

Πρόβλημα	Αιτία και διόρθωση
<p>Τα ρούχα δεν καθαρίζουν καλά με υγρό απορρυπαντικό.</p>	<p>Τα υγρά απορρυπαντικά δεν περιέχουν λευκαντικές ουσίες. Γι' αυτό και δεν αφαιρούνται οι λεκέδες, π.χ. από φρούτα, καφέ ή τσάι.</p> <ul style="list-style-type: none"> ■ Χρησιμοποιείτε απορρυπαντικά σε σκόνη που περιέχουν λευκαντικές ουσίες. ■ Βάζετε αφαιρετικό λεκέδων στη θήκη  και το υγρό απορρυπαντικό στο σφαιρίδιο δοσομέτρησης. ■ Μην βάζετε ποτέ στη θήκη υγρό απορρυπαντικό μαζί με αφαιρετικό λεκέδων.
<p>Στα πλυμένα σκούρα ρούχα υπάρχουν λευκά υπολείμματα απορρυπαντικού.</p>	<p>Το απορρυπαντικό περιέχει αδιάλυτα στο νερό συστατικά (ζεόλιθο) για την αποσκλήρυνση του νερού. Τα συστατικά αυτά επικάθησαν επάνω στα ρούχα.</p> <ul style="list-style-type: none"> ■ Προσπαθήστε να αφαιρέσετε τα υπολείμματα μετά το στέγνωμα με μια βούρτσα. ■ Στο εξής πλένετε τα σκούρα ρούχα με απορρυπαντικά χωρίς ζεόλιθο. Τα υγρά απορρυπαντικά συνήθως δεν περιέχουν ζεόλιθο.
<p>Τα ρούχα με πολύ λιπαρούς λεκέδες δεν καθαρίζουν.</p>	<ul style="list-style-type: none"> ■ Επιλέξτε ένα πρόγραμμα με πρόπλυση. Εκτελέστε την πρόπλυση με υγρό απορρυπαντικό. ■ Για την κύρια πλύση χρησιμοποιήστε απορρυπαντικό σε σκόνη του εμπορίου. <p>Για τις πολύ βρόμικες φόρμες εργασίας συνιστώνται ειδικά απορρυπαντικά για την κύρια πλύση. Ενημερωθείτε σχετικά από αντιπροσώπους του εμπορίου απορρυπαντικών και καθαριστικών.</p>

Τι πρέπει να κάνετε, αν...

Πρόβλημα	Αιτία και διόρθωση
Στα πλυμένα ρούχα κολάνε γκρι ελαστικά υπολείμματα (λιπαρά υπολείμματα βρομιάς).	<p>Η δόση του απορρυπαντικού ήταν πολύ χαμηλή. Τα ρούχα ήταν πολύ λερωμένα με λίπος (λάδια, αλοιφές).</p> <ul style="list-style-type: none"> ■ Για ρούχα με τέτοιους λεκές προσθέστε περισσότερο απορρυπαντικό ή χρησιμοποιήστε υγρό απορρυπαντικό. ■ Πριν από την επόμενη πλύση εκτελέστε ένα πρόγραμμα πλύσης 60°C με υγρό απορρυπαντικό χωρίς ρούχα.

Γενικά προβλήματα με το πλυντήριο

Πρόβλημα	Αιτία και διόρθωση
Το αυτόματο πλυντήριο δεν στέκεται σταθερό κατά το στύψιμο.	<p>Η συσκευή δεν στέκεται ομοιόμορφα.</p> <ul style="list-style-type: none"> ■ Το πλυντήριο ρούχων πρέπει να στερεωθεί στο δάπεδο επί τόπου σύμφωνα με το σχέδιο εγκατάστασης.
Μένουν πολλά υπολείμματα απορρυπαντικού στη θήκη απορρυπαντικού.	<p>Η πίεση παροχής του νερού δεν είναι αρκετή.</p> <ul style="list-style-type: none"> ■ Καθαρίστε τα φίλτρα παροχής νερού. <p>Τα απορρυπαντικά σε σκόνη μαζί με αποσκληρυντικά έχουν την τάση να «κολλούν».</p> <ul style="list-style-type: none"> ■ Καθαρίζετε καλά τη θήκη απορρυπαντικού και μελλοντικά τοποθετείτε πάντα πρώτα το απορρυπαντικό και μετά το αποσκληρυντικό.
Το μαλακτικό δεν ξεπλένεται εντελώς ή μένει πολύ νερό μέσα στη θήκη ☼.	<p>Το σιφονάκι αναρρόφησης δεν είναι καλά τοποθετημένο ή έχει βουλώσει.</p> <ul style="list-style-type: none"> ■ Καθαρίστε το σιφονάκι αναρρόφησης, βλέπε κεφάλαιο «Καθαρισμός και φροντίδα», ενότητα «Καθαρισμός της θήκης απορρυπαντικού».
Στην οθόνη εμφανίζεται μια ξένη γλώσσα.	<p>Η ρύθμιση γλώσσας άλλαξε.</p> <ul style="list-style-type: none"> ■ Απενεργοποιήστε το πλυντήριο ρούχων και επανενεργοποιήστε το. <p>Στην οθόνη εμφανίζεται η ρυθμισμένη γλώσσα ιδιοκτήτη.</p> <p>Η γλώσσα ιδιοκτήτη άλλαξε.</p> <ul style="list-style-type: none"> ■ Ρυθμίστε τη συνηθισμένη γλώσσα (βλ. κεφάλαιο «Επίπεδο ιδιοκτήτη», ενότητα «Γλώσσα»).
Η συσκευή δεν έστυψε τα ρούχα όπως συνήθως. Τα ρούχα είναι ακόμη υγρά.	<p>Κατά τη διάρκεια του τελικού στυψίματος, μετρήθηκε υψηλό παράκεντρο φορτίο και η ταχύτητα περιστροφής μειώθηκε αυτόματα.</p> <ul style="list-style-type: none"> ■ Τοποθετείτε πάντα στον κάδο μικρά και μεγάλα ρούχα μαζί, για να επιτυγχάνεται έτσι καλύτερη κατανομή του φορτίου.
Ο κάδος είναι ακίνητος, αλλά το πρόγραμμα συνεχίζεται.	<p>Σφάλμα στην εκτέλεση προγράμματος</p> <ul style="list-style-type: none"> ■ Απενεργοποιήστε το πλυντήριο ρούχων με το πλήκτρο ① και θέστε το και πάλι σε λειτουργία. ■ Λάβετε υπόψη το μήνυμα στην οθόνη. ■ Πατήστε το πλήκτρο Έναρξη/Διακοπή. <p>Ο κάδος αρχίζει να περιστρέφεται εκ νέου και το πρόγραμμα συνεχίζεται.</p>

Η πόρτα δεν μπορεί να ανοίξει ή να κλείσει

Πρόβλημα	Αιτία και διόρθωση
Η πόρτα δεν ανοίγει.	Το πλυντήριο ρούχων δεν έχει ρεύμα. <ul style="list-style-type: none"> ■ Ελέγξτε αν το πλυντήριο ρούχων είναι ενεργοποιημένο. ■ Ελέγξτε αν το πλυντήριο ρούχων είναι ηλεκτρικά συνδεδεμένο. ■ Βεβαιωθείτε ότι η ασφάλεια της κτιριακής εγκατάστασης είναι εντάξει.
	Διακοπή ρεύματος <ul style="list-style-type: none"> ■ Ανοίξτε την πόρτα πλήρωσης όπως περιγράφεται στην ενότητα «Βοήθεια σε περίπτωση βλάβης».
	Το νερό στο πλυντήριο ρούχων δεν μπορεί να αποστραγγιστεί. <ul style="list-style-type: none"> ■ Ελέγξτε αν το σύστημα αποχέτευσης είναι φραγμένο. Καθαρίστε το σύστημα αποχέτευσης.
	Κατά τη διάρκεια της πλύσης η πόρτα είναι κλειδωμένη. <ul style="list-style-type: none"> ■ Πατήστε το πλήκτρο αφής <i>Έναρξη/Διακοπή</i>. ■ Επιλέξτε Διακοπή προγράμματος ή προσθήκη ρούχων. <p>Η πόρτα απασφαλίζει και μπορείτε να την ανοίξετε.</p>
	Για λόγους προστασίας από εγκαύματα, η πόρτα της συσκευής δεν ανοίγει, αν η θερμοκρασία του σαπουνόνερου υπερβαίνει τους 50°C.
Μετά το τέλος προγράμματος ή μετά από μια διακοπή προγράμματος εμφανίζεται στην οθόνη η ένδειξη Φάση κρυώματος.	Για λόγους προστασίας από εγκαύματα, η πόρτα της συσκευής δεν ανοίγει, αν η θερμοκρασία του σαπουνόνερου υπερβαίνει τους 50°C. <ul style="list-style-type: none"> ■ Περιμένετε, μέχρι να πέσει η θερμοκρασία στον κάδο και να σβήσει η ένδειξη στην οθόνη.
Στην οθόνη εμφανίζεται το μήνυμα: F - Βλάβη κλειδαριάς πόρτας. Καλέστε το Miele Service.	Το κλείστρο της πόρτας έχει μπλοκάρει. <ul style="list-style-type: none"> ■ Ειδοποιήστε το Miele Service.

Συνέχιση προγράμματος μετά από διακοπή ρεύματος

Αν ένα πρόγραμμα που εκτελείται διακοπεί π.χ. λόγω διακοπής ρεύματος, μπορείτε μόλις επανέλθει η τάση τροφοδοσίας να το συνεχίσετε.

- Ενεργοποιήστε το πλυντήριο ρούχων με το πλήκτρο .
- Στη συνέχεια επιλέξτε «ΕΝΑΡΞΗ» και ακολουθήστε τις οδηγίες που εμφανίζονται στην οθόνη.

Το πρόγραμμα συνεχίζεται σύμφωνα με την αποθηκευμένη κατάσταση της τελευταίας ενεργής προόδου του προγράμματος.

Καθαρισμός και φροντίδα

- Εφόσον αυτό είναι δυνατό, καθαρίζετε και φροντίζετε το πλυντήριο ρούχων μετά τη χρήση.

Για τον καθαρισμό του πλυντηρίου ρούχων δεν επιτρέπεται να χρησιμοποιείτε καμία συσκευή καθαρισμού υψηλής πίεσης, ούτε και να το βρέχετε με δέσμη νερού.

- Καθαρίζετε **το περίβλημα του πλυντηρίου ρούχων, το πλαίσιο πίνακα χειρισμού και τα πλαστικά μέρη** μόνο με ένα απαλό καθαριστικό ή ένα μαλακό υγρό πανί και έπειτα σκουπίζετε τις επιφάνειες μέχρι να στεγνώσουν.

Τα σκληρά απορρυπαντικά χαράζουν την επιφάνεια.

- Καθαρίζετε τις επιφάνειες από ανοξείδωτο χάλυβα με καθαριστικό για ανοξείδωτες επιφάνειες του εμπορίου.
- Απομακρύνετε τις επικαθίσεις από το λάστιχο πόρτας με ένα υγρό πανί.

Εισχώρηση καθαριστικού στα ηλεκτρικά εξαρτήματα.

- Κατά την απολύμανση μιας επιφάνειας, καθαρίζετε την πρόσοψη και την περιοχή της κλειδαριάς της πόρτας μόνο με ένα νωπό πανί. Μην ψεκάζετε κανένα υγρό.

Σχηματισμός σκουριάς από εξωτερικούς παράγοντες

Ο κάδος είναι κατασκευασμένος από ανθεκτικό στη διάβρωση ανοξείδωτο χάλυβα. Το νερό που περιέχει σίδηρο ή τα σιδηρούχα ξένα σώματα (π.χ. συνδετήρες, μεταλλικά κουμπιά, ρινίσματα σιδήρου) τα οποία τοποθετούνται μαζί με τα ρούχα μπορεί να προκαλέσουν σχηματισμό σκουριάς στον κάδο. Σε αυτήν την περίπτωση καθαρίζετε τακτικά τον κάδο και, αμέσως μόλις διαπιστώσετε την εμφάνιση σκουριάς, εφαρμόστε προϊόντα φροντίδας ανοξείδωτου χάλυβα του εμπορίου. Τα λάστιχα της πόρτας πρέπει να ελέγχονται για σιδηρούχα υπολείμματα και να καθαρίζονται σχολαστικά με τα προαναφερόμενα προϊόντα. Τα μέτρα αυτά πρέπει να διεξάγονται τακτικά για προληπτικούς λόγους.

Καθαρισμός θήκης απορρυπαντικού, θήκης υπόλοιπων προϊόντων και σιφονιού αναρρόφησης

- Μετά τη χρήση καθαρίζετε σχολαστικά με ζεστό νερό τη θήκη απορρυπαντικού και τις θήκες των υπόλοιπων προϊόντων από υπολείμματα απορρυπαντικού και επιφανειακές κρούστες.
- Αν η συσκευή δεν χρησιμοποιείται για μεγάλο χρονικό διάστημα αφήστε το καπάκι της θήκης απορρυπαντικού ανοιχτό.
- Καθαρίστε επίσης το σιφονάκι αναρρόφησης της θήκης βοηθητικού μέσου πλύσης.

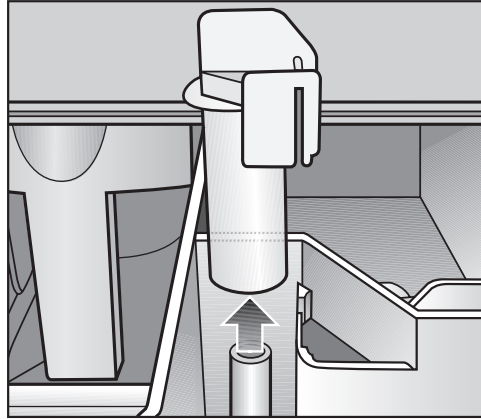

- Τραβήξτε το σιφονάκι αναρρόφησης προς τα έξω. Καθαρίστε το σιφονάκι αναρρόφησης με ζεστό νερό και στη συνέχεια επανατοποθετήστε το.

Καθαρισμός και φροντίδα

Καθαρισμός αυλακίου αποστράγγισης και σιφονιού

- Ανοίξτε το καπάκι της θήκης μαλακτικού σε γωνία 45°, ανασηκώστε το από τη δεξιά πλευρά και αφαιρέστε το προς τα επάνω.

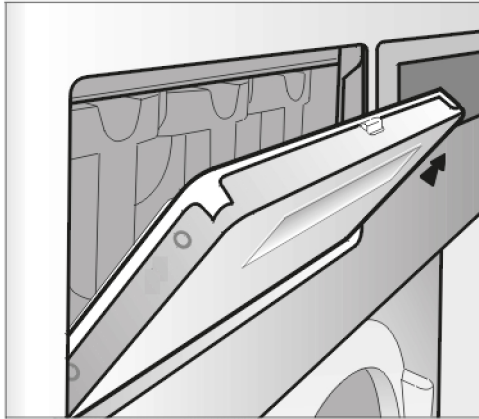

Σε περίπτωση έμφραξης του αυλακίου αποστράγγισης και του αντίστοιχου στομίου εκροής, καθαρίστε τα.

- Ελέγχετε κατά διαστήματα το πλέγμα του συστήματος απορρόφησης υδρατμών στην πίσω πλευρά της συσκευής και, αν χρειάζεται, καθαρίστε το.

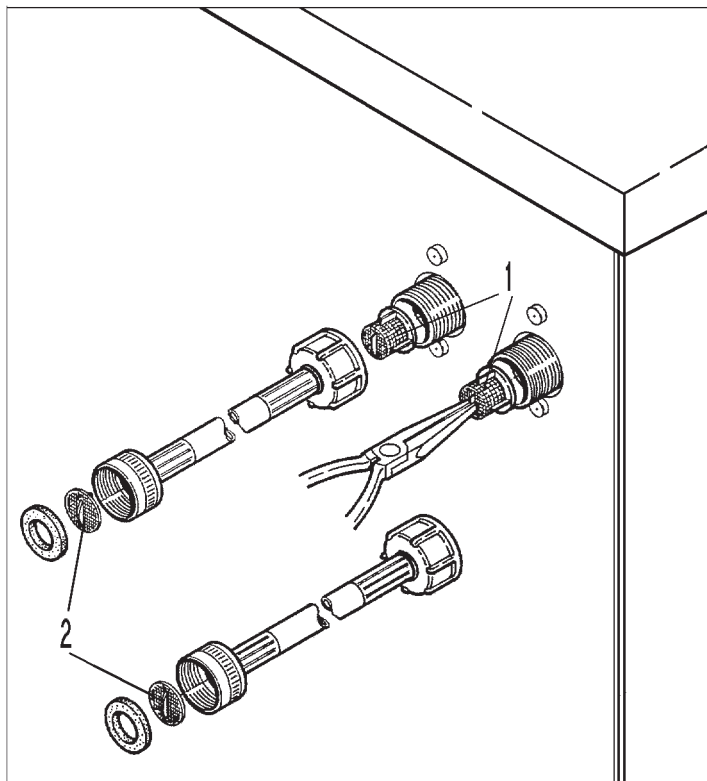

- Ελέγχετε κατά διαστήματα τα φίλτρα των βαλβίδων παροχής νερού (1) και των εύκαμπτων σωλήνων παροχής (2) και, αν χρειάζεται, καθαρίστε τα.

Τοποθέτηση πλυντηρίου ρούχων

Το πλυντήριο ρούχων επιτρέπεται να τοποθετηθεί και να τεθεί σε λειτουργία μόνο από το Miele Service ή από εξουσιοδοτημένο εμπορικό αντιπρόσωπο. Λάβετε υπόψη τις υποδείξεις στο σχέδιο εγκατάστασης.

Το παρόν πλυντήριο ρούχων προορίζεται για χρήση μόνο για ρούχα τα οποία δεν έχουν διαποτιστεί με επικίνδυνες ή εύφλεκτες ουσίες.

- Για να αποφύγετε τυχόν ζημιές που οφείλονται στην παγωνιά μην τοποθετείτε το πλυντήριο ρούχων σε καμία περίπτωση σε χώρους που επικρατούν πολύ χαμηλές θερμοκρασίες.
- Για τη μετακίνηση της συσκευής εντός του χώρου τοποθέτησης χρησιμοποιήστε χειροκίνητο παλετοφόρο.
- Αφαιρέστε προσεκτικά τη συσκευασία μεταφοράς με κατάλληλο εργαλείο.
- Ανυψώστε το πλυντήριο από την παλέτα μεταφοράς με διάταξη ανύψωσης.

Στερέωση

- Για σταθεροποίηση στερεώνετε το πλυντήριο ρούχων με το συνοδευτικό υλικό στερέωσης στο δάπεδο.

Το παραδοτέο υλικό στερέωσης προορίζεται για στερέωση με ούπα σε δάπεδο από μπετό. Σε περίπτωση που υπάρχουν άλλες κατασκευές δαπέδου στο μέρος τοποθέτησης πρέπει να παραγγελθεί χωριστά το υλικό στερέωσης.

Γενικές συνθήκες λειτουργίας

Το πλυντήριο ρούχων προορίζεται αποκλειστικά για χρήση σε επαγγελματικούς χώρους και επιτρέπεται να λειτουργεί μόνο σε εσωτερικό χώρο.

- Θερμοκρασία περιβάλλοντα χώρου: 0-40 °C
- Σχετική υγρασία: μη συμπυκνούμενη
- Μέγιστο ύψος τοποθέτησης πάνω από τη στάθμη θάλασσας: 2000 m

Ανάλογα με τις συνθήκες στο σημείο τοποθέτησης μπορεί να προκληθεί μετάδοση ήχων ή δονήσεων/κραδασμών.

Χρήσιμη συμβουλή: Σε περίπτωση υψηλών απαιτήσεων ηχομόνωσης, καλέστε έναν ειδικό να εκτιμήσει τον χώρο εγκατάστασης της συσκευής ως προς την ηχομόνωση.

Διευκόλυνση της συντήρησης

Για να διευκολυνθεί η μεταγενέστερη συντήρηση της συσκευής από το service, δεν επιτρέπεται οι προβλεπόμενες ελάχιστες αποστάσεις και η απόσταση από τον τοίχο να είναι μικρότερες από τις απαιτούμενες.

- Τηρείτε πάντα τις καθορισμένες ελάχιστες διαστάσεις και την απόσταση από τοίχο και οροφή.

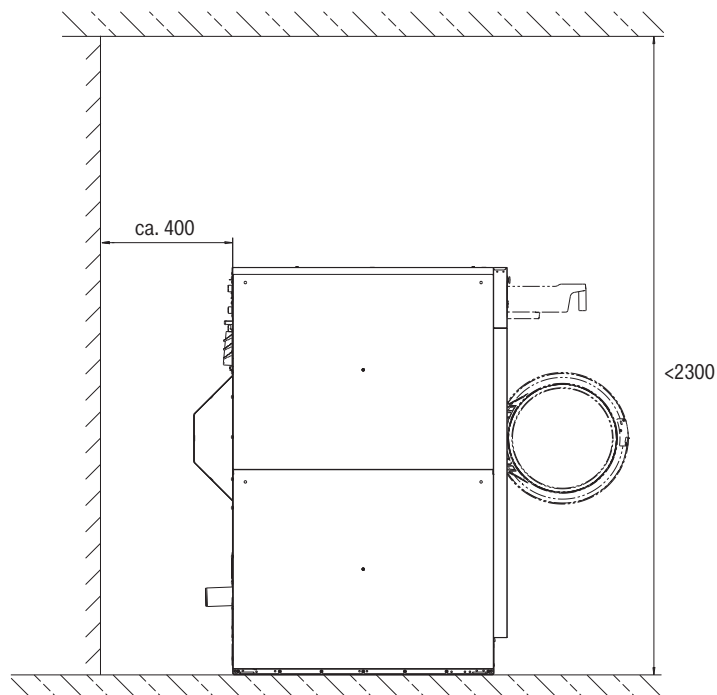

Διαστάσεις σε χιλιοστά

Η ελάχιστη απόσταση από τον τοίχο για εργασίες συντήρησης είναι περ. 400 mm. Το ύψος της οροφής πρέπει να είναι τουλάχιστον 2300 mm.

- Ευθυγραμμίστε το πλυντήριο ρούχων οριζόντια.

Η οριζόντια τοποθέτηση του πλυντηρίου ρούχων είναι σημαντική προκειμένου αυτό να λειτουργεί απρόσκοπτα.

Υδραυλική σύνδεση

Για τη διασφάλιση της απρόσκοπτης εκτέλεσης του προγράμματος απαιτείται ελάχιστη πίεση νερού (πίεση ροής) 100 kPa (1 bar) έως 1000 kPa (10 bar) το μέγιστο.

Για τη σύνδεση νερού επιτρέπεται να χρησιμοποιηθούν κατά κανόνα μόνο οι συνοδευτικοί εύκαμπτοι σωλήνες παροχής νερού.

Σε περίπτωση αντικατάστασης, χρησιμοποιείτε μόνο εύκαμπτους σωλήνες με ελάχιστη αντοχή σε υπερπίεση 7000 kPa (70 bar) και κατάλληλους για θερμοκρασία νερού τουλάχιστον 90°C.

Αυτό ισχύει επίσης για τον σχετικό εξοπλισμό σύνδεσης. Τα γνήσια ανταλλακτικά πληρούν αυτή την απαίτηση.

Χρήσιμη συμβουλή: Η θερμοκρασία του εισερχόμενου ζεστού νερού δεν επιτρέπεται να υπερβαίνει τους 70°C. Για συσκευές με μειωμένη θερμική απόδοση και εξωτερική θέρμανση, το εισερχόμενο ζεστό νερό δεν επιτρέπεται να υπερβαίνει τη θερμοκρασία των 90°C. Για το σκοπό αυτό πρέπει να χρησιμοποιούνται ειδικοί σωλήνες σύνδεσης ζεστού νερού.

Μόνο για τη Γερμανία

Για την προστασία του πόσιμου νερού, ανάμεσα στη βρύση και τη σύνδεση παροχής νερού του πλυντηρίου ρούχων πρέπει να υπάρχει τοποθετημένη βαλβίδα αντεπιστροφής. Σε μια οικιακή εγκατάσταση από εξειδικευμένο τεχνικό, οι ειδικά προβλεπόμενες συνδέσεις (π.χ. γωνιακή βαλβίδα) είναι ήδη εξοπλισμένες με αυτήν τη διάταξη ασφαλείας. Βεβαιωθείτε ότι και η δική σας οικιακή εγκατάσταση περιέχει βαλβίδα αντεπιστροφής.

Σε περίπτωση χρήσης πρόσθετης βαλβίδας αντεπιστροφής, τηρήστε τη σειρά που ακολουθεί:

1. Στερεώστε τη βαλβίδα αντεπιστροφής στη σύνδεση παροχής νερού.
2. Στερεώστε τον εύκαμπτο σωλήνα παροχής νερού στη βαλβίδα αντεπιστροφής.

⚠ Κίνδυνος για την υγεία και κίνδυνος πρόκλησης ζημιών από ακάθαρτο εισερχόμενο νερό.

Η ποιότητα του νερού εισροής πρέπει να ανταποκρίνεται στον κανονισμό περί πόσιμου νερού της εκάστοτε χώρας στην οποία λειτουργεί το πλυντήριο ρούχων.

Να συνδέετε το πλυντήριο ρούχων πάντα σε κρύο πόσιμο νερό.

⚠ Τα σημεία σύνδεσης υπόκεινται σε πίεση της παροχής νερού.

Ελέγχετε, ανοίγοντας αργά τις βρύσες, τη στεγανότητα των συνδέσεων. Αν χρειάζεται, διορθώστε την εφαρμογή της φλάντζας και τον βιδωτό σύνδεσμο.

Σύνδεση ατμού

Στις εκδόσεις με θέρμανση ατμού η σύνδεση με την παροχή ατμού επιτρέπεται να γίνει μόνο από εξουσιοδοτημένο εγκαταστάτη. Η βαλβίδα ατμού και η ατμοπαγίδα διατίθενται από το Miele Service.

Συνδέσεις αντλιών δοσομέτρησης

Μπορούν να συνδεθούν έως 12 αντλίες δοσομέτρησης στο πλυντήριο ρούχων.

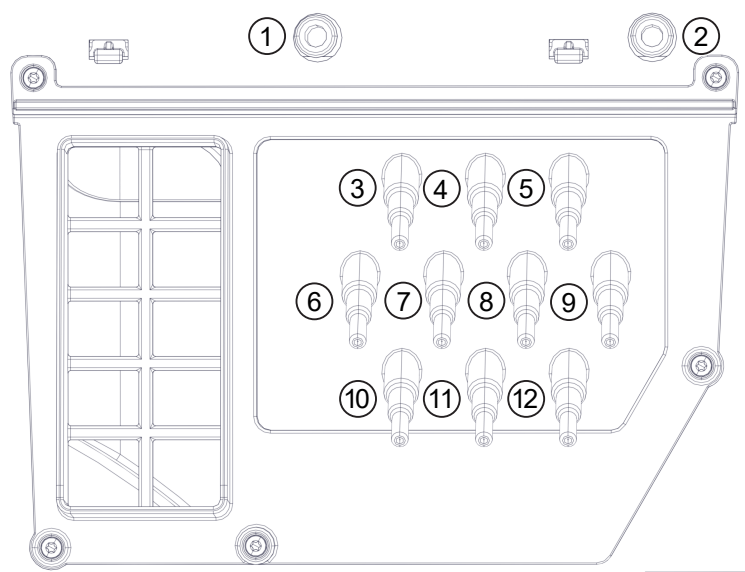

Συνδέσεις αντλιών δοσομέτρησης στην πίσω πλευρά της συσκευής

Οι συνδέσεις **1** και **2** προορίζονται για δοσομέτρηση απορρυπαντικού σε μορφή πάστας καθώς επίσης και για συστήματα δοσομέτρησης υψηλής πίεσης με παροχή νερού. Τα συστήματα δοσομέτρησης πρέπει να είναι εξοπλισμένα με ένα ξεχωριστό σύστημα προστασίας πόσιμου νερού κατά EN 61770 και EN 1717. Η μέγιστη ποσότητα ροής είναι 1500 ml/min σε μέγιστη πίεση ροής 300 kPa.

Αυτά τα συνδετικά στόμια είναι κλειστά και πρέπει να ανοιχτούν πριν από τη σύνδεση με ένα τρυπάνι 8 mm.

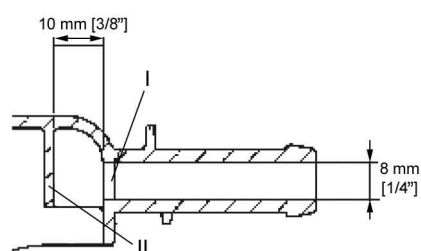

Πρέπει να λάβετε υπόψη ότι επιτρέπεται η διάτρηση μόνο στο πρώτο τοίχωμα (I), καθώς 10 mm πίσω από το πρώτο τοίχωμα υπάρχει ένα σκληρό τοίχωμα (II).

Οι συνδέσεις **3** έως **12** προορίζονται για υγρό απορρυπαντικό. Στις συνδέσεις αυτές δεν επιτρέπεται να συνδεθεί κανένα σύστημα δοσομέτρησης υψηλής πίεσης με παροχή νερού. Τα στόμια σύνδεσης είναι κλειστά και πρέπει πριν από τη σύνδεση να τα κόψετε με ένα μικρό πριόνι μέχρι τη διάμετρο του σωλήνα.

Αν κάποια ανοικτά στόμια σύνδεσης δεν χρησιμοποιούνται πλέον, θα πρέπει να τα κλείσετε πάλι με κατάλληλο μονωτικό υλικό (π.χ. σιλικόνη).

Οι εξωτερικές αντλίες δοσομέτρησης συνδέονται και βαθμονομούνται χρησιμοποιώντας το προαιρετικά διαθέσιμο Connector-Box.

Για την ακριβή μέτρηση της δοσολογίας μπορούν, πρόσθετα, να συνδεθούν ροόμετρα ή αισθητήρες ροής.

Για κάθε μέσο δοσομέτρησης που χρησιμοποιείται υπάρχουν διαθέσιμες συνδέσεις για την παρακολούθηση κατάστασης ανεπάρκειας.

Αποχέτευση νερού

Βαλβίδα εκροής αποχέτευσης νερού πλευράς συσκευής DN 70, μούφα του πελάτη DN 70. Στιγμαιαία ταχύτητα ροής 200 l/min. Σε πολύ υψηλή κλίση αποχέτευσης πρέπει να προβλεφθεί εξαερισμός σωλήνα, έτσι ώστε να μην μπορεί να δημιουργηθεί κενό στο σύστημα αποχέτευσης του πλυντηρίου ρούχων.

Ηλεκτρική σύνδεση

Η ηλεκτρολογική σύνδεση επιτρέπεται να εκτελείται μόνο από πιστοποιημένο ηλεκτρολόγο εγκαταστάσεως κτιρίων, τηρώντας τις προδιαγραφές κάθε χώρας όπως π.χ. VDE (Γερμανία), ÖVE (Αυστρία) και SEV (Ελβετία) και τις προδιαγραφές της αρμόδιας εταιρείας ηλεκτρισμού.

Χρήσιμη συμβουλή: Ο ακροδέκτης σύνδεσης βρίσκεται πίσω από το καπάκι στην επάνω πίσω πλευρά (συνδετική βέργα).

Αν οι τοπικοί κανονισμοί επιβάλλουν την τοποθέτηση ενός ρελέ διαρροής (RCD), τότε το ρελέ αυτό θα πρέπει να είναι υποχρεωτικά **ρελέ διαρροής (RCD) τύπου B** (ευαίσθητο σε όλα τα είδη ηλεκτρικού ρεύματος).

Ο ηλεκτρικός εξοπλισμός της συσκευής ανταποκρίνεται στα πρότυπα DIN EN 60335-1, DIN EN 50571. Δεν πρέπει να τοποθετούνται συστήματα τα οποία απενεργοποιούν αυτόματα τη συσκευή (π.χ. χρονοδιακόπτες).

Οι πληροφορίες για την τάση αναγράφονται στην πινακίδα τύπου.

Για τη μόνιμη σύνδεση θα πρέπει στην εγκατάσταση να υπάρχει διάταξη αποσύνδεσης για κάθε πόλο. Διατάξεις αποσύνδεσης θεωρούνται οι διακόπτες με άνοιγμα επαφής πάνω από 3 mm. Σε αυτούς συμπεριλαμβάνονται, π.χ. διακόπτες LS, ασφάλειες και ρελέ (VDE 0660).

Δεν πρέπει να εγκατασταθούν διατάξεις αυτόματης απενεργοποίησης (π.χ. χρονοδιακόπτες).

Τα συνδετικά βύσματα και οι διατάξεις αποσύνδεσης θα πρέπει να είναι ανά πάσα στιγμή προσβάσιμα.

Αν αποσυνδεθεί η συσκευή από το ηλεκτρικό δίκτυο, πρέπει η διάταξη αποσύνδεσης να έχει τη δυνατότητα να κλειδώνει ή η πρόσβαση για έλεγχο στο σημείο αποσύνδεσης πρέπει να είναι δυνατή ανά πάσα στιγμή.

Άνοιγμα επιπέδου ρυθμίσεων ιδιοκτήτη

- Θέστε το πλυντήριο ρούχων σε λειτουργία.

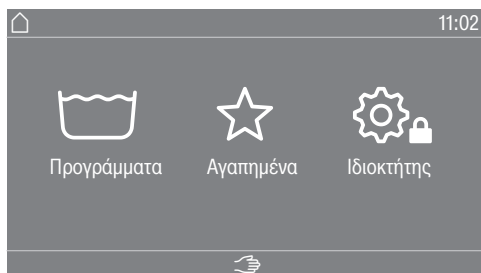

- Αγγίξτε το πλήκτρο αφής Ιδιοκτήτης .

Η οθόνη μεταβαίνει στο μενού Προγραμματο. ιδιοκτήτη.

Άνοιγμα επιπέδου ρυθμίσεων ιδιοκτήτη (Self Service)

- Ενεργοποιήστε το πλυντήριο ρούχων και ανοίξτε την πόρτα της συσκευής.
- ❶ Πατήστε το πλήκτρο αφής Έναρξη/Διακοπή και κρατήστε το πατημένο κατά τη διάρκεια των βημάτων ❷-❸.
- ❷ Κλείστε την πόρτα του πλυντηρίου ρούχων.
- ❸ Περιμένετε μέχρι το πλήκτρο αφής Έναρξη/Διακοπή, που τώρα αναβοσβήνει γρήγορα, να αρχίσει να ανάβει σταθερά.
- ❹ Αφήστε το πλήκτρο αφής Έναρξη/Διακοπή, όταν ανάψει μόνιμα το πλήκτρο αφής Έναρξη/Διακοπής.

Πρόσβαση μέσω κωδικού

Το επίπεδο ρυθμίσεων ιδιοκτήτη πρέπει να ανοίγει με κωδικό.

Ο κωδικός είναι **8000** (εργοστασιακή ρύθμιση).

Μετά την εισαγωγή του κωδικού βρίσκεστε στο επίπεδο ρυθμίσεων ιδιοκτήτη. Οι μεμονωμένες δυνατότητες ρύθμισης περιγράφονται στα επόμενα κεφάλαια.

Αλλαγή κωδικού

Μπορείτε να αλλάξετε τον κωδικό για την πρόσβαση στο επίπεδο ρυθμίσεων ιδιοκτήτη ώστε να προστατέψετε το πλυντήριο ρούχων από μη εξουσιοδοτημένη πρόσβαση.

Εάν αργότερα δεν γνωρίζετε τον κωδικό, πρέπει να ενημερώσετε το Miele Service. Το Miele Service πρέπει να επαναφέρει τον κωδικό. Σημειώστε τον νέο κωδικό και φυλάξτε τον με ασφάλεια.

Τερματισμός ρυθμίσεων

- Αγγίξτε το σύμβολο .

Η οθόνη επιστρέφει στο προηγούμενο επίπεδο μενού.

- Αγγίξτε το σύμβολο .

Η οθόνη μεταβαίνει στο βασικό μενού.

Χειρισμός / ένδειξη

γλώσσα

Το περιεχόμενο της οθόνης μπορεί να εμφανίζεται σε διάφορες γλώσσες. Μέσω του υπομενού γλώσσας μπορείτε να επιλέξετε τη σταθερά ρυθμισμένη γλώσσα ιδιοκτήτη.

Για ένα πρόγραμμα που διενεργείται, η γλώσσα χειριστή μπορεί να αλλάξει μέσω του πλήκτρου αφής .

λίστα γλωσσών

Οι ενδείξεις στην οθόνη μπορούν να εμφανίζονται σε διάφορες γλώσσες χειριστή. Με αυτή τη ρύθμιση καθορίζετε κατά ποιον τρόπο μπορείτε να επιλέγετε τις γλώσσες.

Διεθνής

Διατίθενται 6 γλώσσες προς επιλογή. Το πλήκτρο αφής  δεν είναι ενεργό. Λάβετε υπόψη τη ρύθμιση καθορισμός γλωσσών.

Επιλογή γλώσσας

Με το πλήκτρο αφής  μπορείτε να επιλέξετε μια γλώσσα. Διατίθενται όλες οι γλώσσες προς επιλογή (εργοστασιακή ρύθμιση).

Η σειρά των πρώτων 4 γλωσσών μπορεί να αλλάξει. Σε αυτό το σημείο εμφανίζονται οι γλώσσες που επιλέγονται συχνότερα.

Βασική γλώσσα

Η γλώσσα χειριστή δεν μπορεί να αλλάξει. Η γλώσσα χειριστή αντιστοιχεί στη γλώσσα ιδιοκτήτη. Το πλήκτρο αφής  δεν είναι ενεργό.

Επίπεδο ρυθμίσεων ιδιοκτήτη

καθορισμός γλωσσών

Οι γλώσσες για τη ρύθμιση λίστα γλωσσών διεθνής μπορούν να αλλάξουν.

Διατίθενται προς επιλογή 6 γλώσσες. Διατίθενται όλες οι γλώσσες προς επιλογή.

Αν πρέπει να υιοθετηθεί μια καινούργια γλώσσα για γλώσσα αρχικής οθόνης:

- Επιλέξτε τη γλώσσα που θα πρέπει να αντικατασταθεί.

Εμφανίζονται όλες οι διαθέσιμες γλώσσες.

- Επιλέξτε και επιβεβαιώστε τη γλώσσα η οποία θα αντικαταστήσει την προηγούμενη επιλεγμένη.

Η νέα γλώσσα εμφανίζεται στο σημείο στο οποίο αντικαταστάθηκε η παλιά.

Ώρα

Μετά την επιλογή της μορφής ώρας μπορεί να ρυθμιστεί η ώρα.

Μορφή ώρας

- 24ωρο
- 12ωρο
- Χωρίς ώρα

Ρύθμιση

- Η ώρα μπορεί να ρυθμιστεί.

Ημερομηνία

Μετά την επιλογή της μορφής ημερομηνίας μπορεί να ρυθμιστεί η ημερομηνία.

Μορφή ημερομηνίας

- HH/MM/EEEE
- EEEE/MM/HH
- MM/HH/EEEE

Ημερομηνία

- Η ημερομηνία μπορεί να ρυθμιστεί.

Λογότυπο

Μπορούν να οριστούν διάφορα λογότυπα για την επιφάνεια χρήστη.

οθόνη έναρξης

Μπορείτε να ορίσετε διαφορετικές προβολές για την αρχική οθόνη. Η αρχική οθόνη εμφανίζεται μετά την έξοδο από ένα υπομενού.

Τρόπος

Μπορούν να ρυθμιστούν διάφοροι τρόποι λειτουργίας.

Φωτεινότητα οθόνης

Η φωτεινότητα της οθόνης μπορεί να αλλάξει. Η ρύθμιση εξαρτάται από τις διάφορες συνθήκες φωτισμού στο περιβάλλον τοποθέτησης.

Η ρύθμιση πραγματοποιείται σε 10 βαθμίδες.

Απενεργοπ «ενδείξεις»

Για εξοικονόμηση ενέργειας μπορεί να γίνει ρύθμιση, ώστε η ένδειξη οθόνης να μεταβαίνει αυτόματα σε λειτουργία αναμονής μετά τη λήξη του προγράμματος ή εφόσον δεν πραγματοποιείται κανένας χειρισμός. Από προεπιλογή δεν γίνεται αυτόματη μετάβαση στη λειτουργία αναμονής.

Η αλλαγή αυτής της εργοστασιακής ρύθμισης έχει ως αποτέλεσμα την αυξημένη κατανάλωση ενέργειας.

- μη ενεργό
- ενερ μετά 10 λ όχι τρέχ πρόγ
- λογότ μετά 10λ όχι τρέχ προγ
- ενεργό μετά από 10 λεπτά
- ενερ μετά 30λ όχι τρέχ πρόγ
- λογότ μετά 30λ όχι τρέχον πρ
- ενεργό μετά από 30 λεπτά

Απενεργοπ «συσκευή»

Για εξοικονόμηση ενέργειας μπορεί να γίνει ρύθμιση το πλυντήριο ρούχων να μεταβαίνει αυτόματα σε λειτουργία αναμονής μετά τη λήξη του προγράμματος ή εφόσον δεν πραγματοποιείται κανένας χειρισμός. Από προεπιλογή δεν γίνεται αυτόματη μετάβαση στη λειτουργία αναμονής.

Η αλλαγή αυτής της ρύθμισης έχει ως αποτέλεσμα την αυξημένη κατανάλωση ενέργειας.

- Χωρίς απενεργοποίηση (εργοστασιακή ρύθμιση)
- Απενεργοποίηση μετά από 15 λεπτά
- Απενεργοποίηση μετά από 20 λεπτά
- Απενεργοποίηση μετά από 30 λεπτά

ένταση ήχου

Η ένταση ήχου των διάφορων σημάτων μπορεί να αλλάξει.

Η ρύθμιση πραγματοποιείται σε 7 βαθμίδες και μπορεί επίσης και να απενεργοποιηθεί.

- Ήχος λήξης
- Ήχος πλήκτρων
- Ήχος χαιρετισμού
- Ήχος βλάβης

Ο ήχος βλάβης μπορεί να ενεργοποιηθεί ή να απενεργοποιηθεί.

παράμετρος ορατότητα

Διάφορες παράμετροι όπως θερμοκρασία, αριθμός στροφών, πρόσθετες λειτουργίες κλπ. εμφανίζονται κατά την επιλογή προγράμματος. Εσείς καθορίζετε ποιες παράμετροι δεν πρέπει να εμφανίζονται. Οι παράμετροι δεν είναι ρυθμιζόμενες ή δεν εμφανίζονται πλέον.

Εργοστασιακή ρύθμιση: όλες οι παράμετροι είναι ορατές (πορτοκαλί επισήμανση)

Ταξινόμηση πρόσθετων λειτουργιών

Στη ρύθμιση παράμετρος ορατότητα εμφανίζεται στην κάτω γραμμή Ταξινόμ Extras. Αγγίξτε το πλήκτρο αφής για να αλλάξετε τη σειρά των πρόσθετων λειτουργιών (βλέπε κεφάλαιο «Επίπεδο ρυθμίσεων ιδιοκτήτη», ενότητα «Ταξινόμηση προγραμμάτων»).

προεπιλογή έναρξης

Η ένδειξη της προεπιλογής έναρξης (χρονόμετρο) μπορεί να ενεργοποιηθεί ή να απενεργοποιηθεί.

Εργοστασιακή ρύθμιση: ON

μνήμη

Το πλυντήριο ρούχων αποθηκεύει τις ρυθμίσεις ενός προγράμματος που επιλέχθηκαν τελευταίες (θερμοκρασία, αριθμός στροφών και κάποιες επιλογές) μετά την έναρξη του προγράμματος.

Επίπεδο ρυθμίσεων ιδιοκτήτη

Αν επιλεγεί εκ νέου το πρόγραμμα πλύσης, το πλυντήριο ρούχων εμφανίζει τις αποθηκευμένες ρυθμίσεις.

Εργοστασιακή ρύθμιση: OFF

χειροκίνητες ρυθμίσεις

Η λειτουργία χειροκίνητου ελέγχου μπορεί να ενεργοποιηθεί ή να απενεργοποιηθεί. Η ενεργοποίηση μπορεί να πραγματοποιηθεί με ή χωρίς ταυτοποίηση.

προσπερ. φάσης προγρ.

Η λειτουργία προσπεράσματος φάσης προγράμματος μπορεί να ενεργοποιηθεί ή να απενεργοποιηθεί.

Σύστημα μέτρησης

Μπορείτε να επιλέξετε αν η θερμοκρασία και το βάρος θα εμφανίζονται σε «μετρικές» ή «αυτοκρατορικές» μονάδες μέτρησης.

Αλλαγή κωδ. ρυθμίσ ιδιοκτ

Μπορείτε να αλλάξετε τον κωδικό για την πρόσβαση στο επίπεδο ρυθμίσεων ιδιοκτήτη. Ο κωδικός ιδιοκτήτη είναι ανεξάρτητος από τον κωδικό ειδικού τεχνικού.

- Εισαγάγετε τον τρέχοντα κωδικό.
- Εισαγάγετε τον νέο κωδικό.

Κατά τη δημιουργία ενός νέου κωδικού, δεν επιτρέπονται ακολουθίες αριθμών όπως το 1234 και τετραψήφιοι αριθμοί όπως το 2222.

WiFi

Σε αυτό το μενού ελέγχετε τη δικτύωση του πλυντηρίου ρούχων σας (βλέπε κεφάλαιο «Δικτύωση»).

Επιλογή προγράμματος

σύστημα ελέγχου

Χρήσιμη συμβουλή: Προβείτε αρχικά σε όλες τις απαραίτητες ρυθμίσεις και αλλαγές στο πλυντήριο ρούχων προτού επιλέξετε μια από τις ακόλουθες επιλογές.

Επιλέγοντας «WS Απλό» ή «WS Λογότυπο» δεν μπορεί πλέον μετά τον τερματισμό του μενού *Επίπεδο ρυθμίσεων ιδιοκτήτη* να ανοίξει μέσω της οθόνης το επίπεδο ρυθμίσεων ιδιοκτήτη. Αν επιθυμείτε να αλλάξετε κι άλλες ρυθμίσεις, θα πρέπει να ενεργήσετε σύμφωνα με την ακόλουθη περιγραφή για την ειδική είσοδο στο επίπεδο ρυθμίσεων ιδιοκτήτη.

Βασικό (εργοστασιακή ρύθμιση).

Μπορούν να εμφανίζονται όλες οι λειτουργίες και τα προγράμματα.

WS-απλό

Έως 24 προγράμματα είναι διαθέσιμα για επιλογή. Με τη ρύθμιση αγαπημένα προγράμματα καθορίζετε ποια από τα προγράμματα θα προσφέρονται.

WS-λογότυπο

Έως 24 προγράμματα είναι διαθέσιμα για επιλογή. Με τη ρύθμιση αγαπημένα προγράμματα καθορίζετε ποια από τα προγράμματα θα προσφέρονται.

Εξωτερική επιλογή προγράμματος

Η επιλογή προγράμματος πραγματοποιείται με μια μονάδα επικοινωνίας με Ethernet, π.χ. μέσω ενός εξωτερικού τερματικού.

Πακέτα προγραμμάτ

Η επιλογή προγραμμάτων μπορεί να διευρυνθεί μέσω της ενεργοποίησης μεμονωμένων προγραμμάτων από τα πακέτα προγραμμάτων των κατηγοριών χρηστών.

Τα επιλεγμένα προγράμματα (πορτοκαλί επισήμανση) από τα πακέτα προγραμμάτων εμφανίζονται στην οθόνη κατά την επιλογή προγραμμάτων.

αγαπημένα προγράμματα

Μετά την ενεργοποίηση μπορείτε εναλλακτικά να επιλέξετε ένα πρόγραμμα μέσω: ☆ Αγαπημένα.
24 προγράμματα μπορούν να αποθηκευτούν ξεχωριστά ως Αγαπημένα σύμφωνα με τις προτεραιότητές σας.

Επιπλέον, τα Αγαπημένα αυτά διατίθενται στις παραλλαγές του συστήματος ελέγχου

- *WS-λογότυπο*

- Παρέχεται η επιλογή *WS-απλό*.

Τις παραλλαγές του συστήματος ελέγχου τις καθορίζετε στο σύστημα ελέγχου.

Χρήσιμη συμβουλή: Μπορείτε να αντιστοιχίσετε σε κάθε πρόγραμμα ένα διαφορετικό χρωματικό πλαίσιο. Θα πρέπει πρώτα στην ενότητα Διαλογή χρωμάτων/ Πρόγραμμα να επιλεγεί η ρύθμιση *ON*.

Αλλαγή αγαπημένων προγραμμάτων

- Επιλέξτε το πρόγραμμα που θέλετε να αλλάξετε ή να αντικαταστήσετε.
- Επιβεβαιώστε το πρόγραμμα ή τη ρύθμιση που θέλετε να αλλάξετε. Ανοίγει ένα περαιτέρω μενού, στο οποίο μπορείτε να επιλέξετε ένα νέο πρόγραμμα ή να αλλάξετε μια παράμετρο.
- Επιβεβαιώστε το πεδίο επιλογής αποθήκευσης.

Η επιλογή σας έχει ενεργοποιηθεί.

ταξινόμηση προγραμμάτ

Τα προγράμματα μπορούν να μετακινηθούν μέσα στη λίστα προγραμμάτων και στη λίστα αγαπημένων.

Εργοστασιακή ρύθμιση: OFF

Μετακίνηση προγραμμάτων

- Αγγίξτε το πεδίο επιλογής του προγράμματος, που επιθυμείτε να μετακινήσετε.
- Κρατήστε πατημένο το πεδίο επιλογής, μέχρι να αλλάξει το πλαίσιο.
- Μετακινήστε το πρόγραμμα στην επιθυμητή θέση.

πρόγραμμα διάταξ χρωμ

Σε ένα αγαπημένο πρόγραμμα μπορείτε να αντιστοιχίσετε ένα πλαίσιο. Το αγαπημένο πρόγραμμα εμφανίζεται στη λίστα των αγαπημένων προγραμμάτων σε χρωματιστό πλαίσιο, του οποίου το χρώμα μπορείτε να επιλέξετε.

Εργοστασιακή ρύθμιση: ON

κωδικός για προχωρημέν

Για να διακόψετε ένα πρόγραμμα απολύμανσης πρέπει να καταχωριστεί ένας κωδικός. Ο κωδικός μπορεί να αλλάξει.

Ο κωδικός ειδικού τεχνικού είναι ανεξάρτητος από τον κωδικό για το επίπεδο ρυθμίσεων του ιδιοκτήτη.

Επίπεδο ρυθμίσεων ιδιοκτήτη

Ο κωδικός είναι: 8 0 0 0

Όταν αλλάξετε τον κωδικό, σημειώστε τον νέο κωδικό.

Τεχνική διαδικασία

προστασ από το τσαλάκωμα

Η προστασία από το τσαλάκωμα μειώνει το τσαλάκωμα των ρούχων μετά τη λήξη του προγράμματος. Ο κάδος περιστρέφεται για 30 λεπτά επιπλέον μετά τη λήξη του προγράμματος.

Μπορείτε να ανοίξετε την πόρτα του πλυντηρίου ρούχων οποιαδήποτε στιγμή.

Εργοστασιακή ρύθμιση: ON

Αυτόματη αποχέτ νερού

Η αυτόματη αποχέτευση νερού μπορεί να ενεργοποιηθεί ή να απενεργοποιηθεί. Με την αυτόματη αποχέτευση του νερού μετά τον τερματισμό ενός προγράμματος το νερό πλύσης απομακρύνεται πάντα. Αυτό ισχύει και για προγράμματα που στη λήξη τους έχουν ακόμα νερό.

Εργοστασιακή ρύθμιση: OFF

εξωτερικές εφαρμογές

Κλείδωμα κερματοδέκτη	Το κλείδωμα του κερματοδέκτη μπορεί να ενεργοποιηθεί ή να απενεργοποιηθεί. Όταν είναι ενεργοποιημένο το κλείδωμα, η διάρκεια έως το κλείδωμα μπορεί να επιλεγεί μεταξύ διαφορετικών χρονικών διαστημάτων.
Connector-Box	Η σύνδεση εξωτερικού υλικού εξοπλισμού πραγματοποιείται μέσω του Connector Box. Ο εξοπλισμός αυτός μπορεί να ενεργοποιηθεί ή να απενεργοποιηθεί. <div style="border: 1px solid black; padding: 5px; margin-top: 5px;">Το Connector Box πρέπει να είναι επιλεγμένο για να μπορούν να πραγματοποιηθούν ρυθμίσεις στο μενού δοσομέτρησης.</div>
Δωρεάν προγράμματα	Η επιλογή δωρεάν προγραμμάτων μπορεί να ενεργοποιηθεί ή να απενεργοποιηθεί. Off: Δεν είναι δυνατή η δωρεάν εκτέλεση προγραμμάτων. On: Μπορούν να εκτελεστούν τα προγράμματα που έχουν διαμορφωθεί ως δωρεάν.
WRG	Το νερό οδηγείται εκτός της συσκευής στην ανακύκλωση νερού. Αυτή η επιλογή μπορεί να ενεργοποιηθεί ή να απενεργοποιηθεί.
Αυτόματη δοσολογία	Η αυτόματη δοσομέτρηση μπορεί να ενεργοποιηθεί ή να απενεργοποιηθεί. Η αυτόματη δοσομέτρηση μπορεί να επιλεγεί μέσω του Connector Box ή της μονάδας KOM.
Δοσολογία	<div style="border: 1px solid black; padding: 5px; margin-top: 5px;">Για να μπορούν να πραγματοποιηθούν ρυθμίσεις στο μενού δοσομέτρησης, πρέπει να είναι ενεργοποιημένο το Connector Box.</div> <p>Μπορούν να ενεργοποιηθούν 1-6 αντλίες δοσομέτρησης. Μετά την ενεργοποίηση της αντλίας δοσομέτρησης μπορούν να πραγματοποιηθούν περαιτέρω ρυθμίσεις.</p> <ul style="list-style-type: none">- Απενεργοπ δοσομ αντλίας- καλιμπράρισμα- Ισχύς άντλησης (νέα): ml/λ- Συντελεστής διόρθωσης- μέγεθος δοχείου- προειδοποίησ μήνυμα κενού- επανεκκίνηση προειδοποίησ- μήνυμα κενού- Αισθητήρας ροής
παρεμπόδιση φορτίου αιχμ	Η πρόληψη φορτίου αιχμής μπορεί να ενεργοποιηθεί ή να απενεργοποιηθεί. Με αυτή τη λειτουργία, αν εκκρεμεί ένα σήμα φορτίου αιχμής, δεν αλλάζει η εκτέλεση ενός προγράμματος πλύσης. Η θέρμανση παραμένει ενεργοποιημένη.
WiFi	<div style="border: 1px solid black; padding: 5px; margin-top: 5px;">Σε αυτό το μενού ελέγχετε τη δικτύωση του πλυντηρίου ρούχων σας (βλέπε κεφάλαιο «Δικτύωση»).</div>

παράμετροι συσκευής

Επίπεδο ρυθμίσεων ιδιοκτήτη

**Μέγιστ ρυθμιζ
αριθμ στροφ**

Η μέγιστη ταχύτητα στροφών μπορεί να ρυθμιστεί μέσω πληκτρολογίου.

**Μέγιστ ρυθμιζ
θερμοκρασία
Νομικές πληρο-
φορίες**

Η μέγιστη θερμοκρασία μπορεί να ρυθμιστεί μέσω πληκτρολογίου.

Άδειες Open-Source

Εδώ μπορείτε να δείτε τις σχετικές πληροφορίες (βλέπε προσασία δεδομένων WLAN).

Κερματοδέκτ

Για τη σύνδεση ενός κερματοδέκτη, απαιτείται η πρόσθετη μονάδα Miele Connector Box ή η μονάδα επικοινωνίας.

- χωρίς κερματοδέκτη

Οι επόμενες ρυθμίσεις παραλείπονται.

- Λειτουργία με χρόνο CB

Το πλυντήριο ρούχων λειτουργεί στη χρονολειτουργία μέσω του Connector-Box.

- Λειτουργία κράτησ KOM

Το πλυντήριο ρούχων λειτουργεί στη λειτουργία κράτησης σειράς χρήστη βάσει IP μέσω της μονάδας KOM.

- Λειτουργία με πρόγραμ CB

Το πλυντήριο ρούχων λειτουργεί στη λειτουργία προγράμματος μέσω του Connector-Box.

- Λειτουργία με πρόγραμ KOM

Το πλυντήριο ρούχων λειτουργεί στη λειτουργία προγράμματος βάσει IP μέσω της μονάδας KOM.

**Ρύθμιση για κερ-
ματοδέκτες**

Ενημερωθείτε για μία μεταγενέστερη επιθυμία αλλαγής από το Miele Service.

Οδηγίες σύζευξης

Με τα ακόλουθα βήματα μπορείτε να συνδέσετε το πλυντήριο στο δίκτυό σας.

Σύνδεση δικτύου

Τα πλυντήρια Miele Professional μπορούν να συνδεθούν σε τοπικά δίκτυα για να χρησιμοποιούν τις ψηφιακές λύσεις της Miele ή να επικοινωνούν με εξωτερικά συστήματα. Τα πλυντήρια ρούχων είναι επίσης εξοπλισμένα με ενσωματωμένη μονάδα WiFi. Επιπλέον, τα αυτόματα πλυντήρια διαθέτουν σύνδεση Ethernet στο πίσω μέρος για τη δημιουργία ενσύρματων θυρών επικοινωνίας.

⚠ Κίνδυνος για την υγεία λόγω μη εξουσιοδοτημένης πρόσβασης.

Η μη εξουσιοδοτημένη πρόσβαση στο δίκτυο μπορεί να οδηγήσει στην τροποποίηση ρυθμίσεων του πλυντηρίου, π.χ. των παραμέτρων για την απολύμανση ή τη δοσομέτρηση χημικών υλικών καθαρισμού.

Η πρόσβαση στο πλυντήριο δεν πρέπει ποτέ να επιτρέπεται μέσω διαδικτύου ή άλλων δημόσιων ή μη ασφαλών δικτύων, ούτε άμεσα ούτε έμμεσα, π.χ. μέσω προώθησης θύρας.

1. Το πλυντήριο πρέπει να λειτουργεί μόνο σε ξεχωριστό τομέα δικτύου, ο οποίος πληροί μία από τις δύο ακόλουθες προϋποθέσεις:
 - Είναι φυσικά διαχωρισμένος από άλλους τομείς δικτύου
 - Η πρόσβαση περιορίζεται από τείχος προστασίας ή κατάλληλα διαμορφωμένο ρούτερ
2. Περιορίστε την πρόσβαση σε αυτόν τον ξεχωριστό τομέα δικτύου στην απαραίτητη ομάδα ατόμων.
3. Ασφαλίστε την πρόσβαση στα συστήματα που είναι συνδεδεμένα με το πλυντήριο ρούχων με ισχυρούς κωδικούς πρόσβασης.
4. Διαμορφώστε τη θύρα επικοινωνίας Ethernet.

Άνοιγμα επιπέδου ρυθμίσεων ιδιοκτήτη

- Επιλέξτε στην οθόνη της συσκευής το στοιχείο μενού Ιδιοκτήτης.
- Επιλέξτε το στοιχείο μενού πρόσβαση με κωδικό PIN.
- Καταχωρίστε τον 4ψήφιο κωδικό ιδιοκτήτη.

Αρχική διαμόρφωση δικτύου

- Επιλέξτε στο μενού Προγραμματ. ιδιοκτήτη το στοιχείο μενού εξωτερικές εφαρμογές.
- Επιλέξτε WLAN / LAN.

Οι επιλογές στο μενού WLAN / LAN διαφέρουν ανάλογα με το αν η θύρα επικοινωνίας WiFi έχει ήδη διαμορφωθεί ή πρέπει να διαμορφωθεί ξανά.

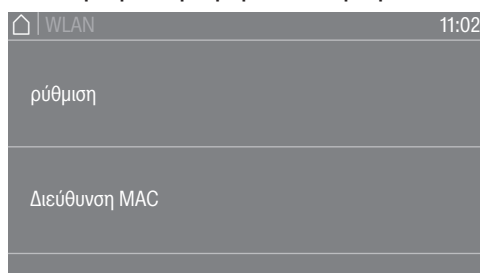

- Επιλέξτε ρύθμιση για να συνδέσετε τη συσκευή σε δίκτυο.

Σύνδεση σε δίκτυο

Το μήνυμα ρύθμιση εμφανίζεται μόνο όταν το πλυντήριο δεν έχει συνδεθεί ακόμα με ένα δίκτυο. Διάφορες επιλογές είναι διαθέσιμες για τη διαμόρφωση της θύρας επικοινωνίας WiFi.

- Επιλέξτε Διεύθυνση MAC για να διαβάσετε τις διευθύνσεις MAC των προσαρμογέων δικτύου.

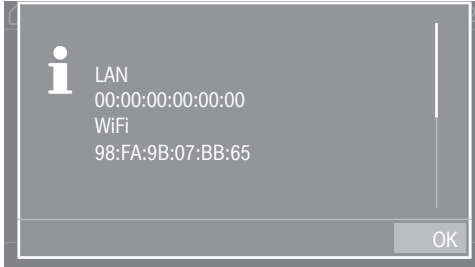

Εμφανίζεται η διεύθυνση MAC των προσαρμογέων δικτύου. Δεν μπορούν να πραγματοποιηθούν ρυθμίσεις

Χειροκίνητη διαμόρφωση σύνδεσης δικτύου

- Επιλέξτε στο μενού Προγραμματ. ιδιοκτήτη το στοιχείο μενού εξωτερικές εφαρμογές.
- Στη συνέχεια, επιλέξτε το στοιχείο μενού WLAN / LAN.
- Επιλέξτε ρύθμιση.
- Επιλέξτε τη μέθοδο σύνδεσης Χειροκίνητα.

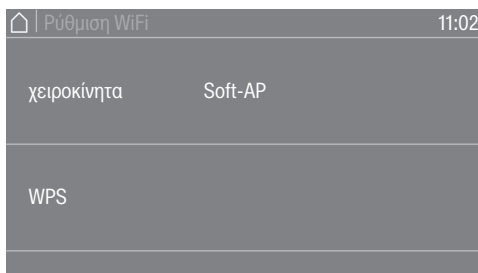

- Επιλέξτε Ασφάλεια για να ορίσετε το πρότυπο ασφαλείας για την ασύρματη σύνδεση.
- Επιλέξτε Κωδικός πρόσβασης για να εισαγάγετε τον κωδικό πρόσβασης WiFi.
- Επιλέξτε SSID για να εισαγάγετε το όνομα δικτύου (SSID).

Στο Ένδειξη, μπορείτε να δείτε όλες τις ρυθμίσεις για το Ασφάλεια, το Κωδικός πρόσβασης και το SSID.

- Αποθηκεύστε όλες τις ρυθμίσεις με το Αποδοχή.

Διαμόρφωση σύνδεσης δικτύου με WPS

- Επιλέξτε στο μενού Προγραμματ. ιδιοκτήτη το στοιχείο μενού εξωτερικές εφαρμογές.
- Στη συνέχεια, επιλέξτε το στοιχείο μενού WLAN / LAN.
- Επιλέξτε ρύθμιση.
- Επιλέξτε τη μέθοδο σύνδεσης μέσω WPS.
- Τώρα πατήστε στο ρούτερ το πλήκτρο WPS και, στη συνέχεια, επιβεβαιώστε στην οθόνη της συσκευής με το OK.

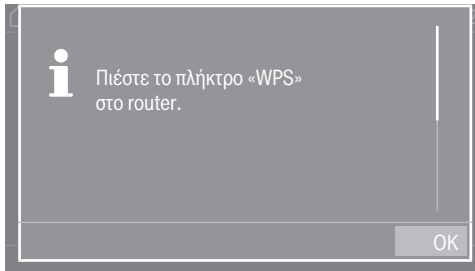

Τώρα ξεκινάει ένα χρονόμετρο. Η σύνδεση δικτύου μέσω WPS δημιουργείται.

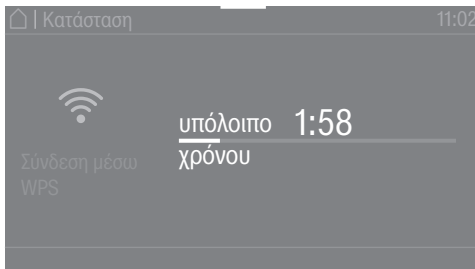

Η συσκευή έχει πλέον συνδεθεί επιτυχώς.

- Επιβεβαιώστε με OK.

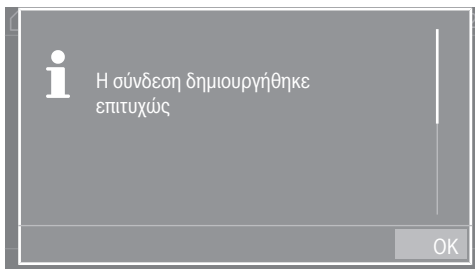

Σύνδεση σε δίκτυο

Διαμόρφωση σύνδεσης δικτύου μέσω Soft-AP

- Επιλέξτε στο μενού Προγραμματ. ιδιοκτήτη το στοιχείο μενού εξωτερικές εφαρμογές.
- Στη συνέχεια, επιλέξτε το στοιχείο μενού WLAN / LAN.
- Επιλέξτε ρύθμιση.
- Επιλέξτε τη μέθοδο σύνδεσης μέσω Soft-AP.
- Επιβεβαιώστε με OK και ακολουθήστε τις οδηγίες στην εξωτερική εφαρμογή.

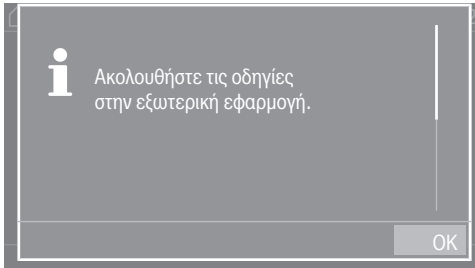

Το μήνυμα Αναμονή για σύνδεση εμφανίζεται στην οθόνη για περίπου 10 min. Εάν η σύνδεση είναι επιτυχής, τότε εμφανίζεται ένα μήνυμα. Εάν η σύνδεση έχει αποτύχει, εμφανίζεται το μήνυμα Η σύνδεση απέτυχε.

- Εάν η σύνδεση αποτύχει, επιβεβαιώστε με το OK και ξεκινήστε μια νέα προσπάθεια σύνδεσης.

Διαμόρφωση σύνδεσης δικτύου με καλώδιο LAN

- Συνδέστε τη συσκευή μέσω του καλωδίου δικτύου με το ρούτερ/switch σας.
- Η συσκευή έχει πλέον συνδεθεί επιτυχώς.

Θύρα επικοινωνίας WiFi/LAN διαμορφωμένη

Μόλις η σύνδεση δικτύου διαμορφωθεί επιτυχώς, μπορείτε να επιλέξετε περαιτέρω επιλογές στο μενού.

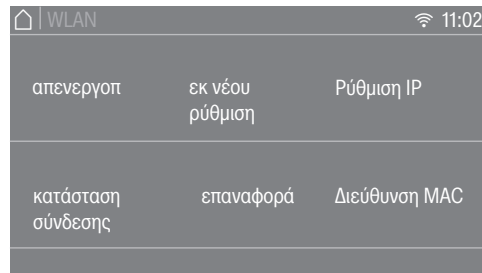

- Η λειτουργία WiFi απενεργοποιείται με τη διεύθυνση απενεργοποι (ορατή όταν το δίκτυο είναι ενεργοποιημένο). Το δίκτυο παραμένει διαμορφωμένο.
- Με ενεργοποίηση (εμφανίζεται, όταν το δίκτυο είναι απενεργοποιημένο), η λειτουργία WiFi ενεργοποιείται και πάλι.
- Όλες οι παράμετροι του δικτύου εμφανίζονται στη διεύθυνση Κατάσταση σύνδεσης.
- Μπορείτε να διαμορφώσετε ξανά τη θύρα επικοινωνίας WiFi στη διεύθυνση εκ νέου ρύθμιση.
- Χρησιμοποιήστε το Επαναφορά για να αποσυνδέσετε τη διαμόρφωση δικτύου. Η λειτουργία WiFi απενεργοποιείται και η σύνδεση με το WiFi επιστρέφει στην εργοστασιακή ρύθμιση. Για να χρησιμοποιηθεί και πάλι το δίκτυο, πρέπει να δημιουργηθεί νέα σύνδεση.
- Μπορείτε να διαμορφώσετε τις ρυθμίσεις IP με μη αυτόματο τρόπο στη διεύθυνση Ρύθμιση IP. Η θύρα επικοινωνίας μπορεί να διαμορφωθεί με τη χρήση ενός πρωτοκόλλου δυναμικής διαμόρφωσης κεντρικού υπολογιστή (DHCP). Εάν απενεργοποιήσετε τη ρύθμιση DHCP, μπορείτε να διαμορφώσετε τη θύρα επικοινωνίας χρησιμοποιώντας τις ακόλουθες παραμέτρους:
 - Διεύθυνση IP
 - Μάσκα υποδικτύου
 - Πύλη
 - DNS Auto
 - DNS server 1
 - DNS server 2
- Η διεύθυνση των προσαρμογέων δικτύου εμφανίζεται στη διεύθυνση Διεύθυνση MAC.

Τεχνικά χαρακτηριστικά

Απαιτήσεις συστήματος για WLAN

- WLAN 802.11b/g/n
- Ζώνη 2,4 GHz
- Κρυπτογράφηση WPA/WPA2
- DHCP ενεργοποιημένο
- multicastDNS/Bonjour/IGMP Snooping ενεργοποιημένο
- Θύρες 443, 80, 53 και 5353 ανοικτές
- Διεύθυνση IP διακομιστή DNS = Διεύθυνση IP στάνταρ gateway/ρούτερ
- Χρήση πλέγματος (mesh)/αναμεταδότη (repeater): Ίδιο SSID και κωδικός πρόσβασης, όπως στο στάνταρ gateway/ρούτερ
- Το SSID πρέπει να είναι συνεχώς ορατό

Σύνδεση σε δίκτυο



Απαιτήσεις συστήματος για LAN

- DHCP ενεργοποιημένο
- multicastDNS/Bonjour/IGMP Snooping ενεργοποιημένο
- Θύρες 443, 80, 53 και 5353 ανοικτές
- Διεύθυνση IP διακομιστή DNS = Διεύθυνση IP στάνταρ gateway/ρούτερ

Ένταση σήματος WiFi – Ενδεικτικές τιμές

Η ένταση σήματος WiFi είναι μόνο μια γενική ενδεικτική τιμή. Δεν είναι εφικτό να δοθούν δεσμευτικά στοιχεία.

Η ένταση σήματος WiFi μπορεί να προβάλλεται απευθείας στη συσκευή.

Ένταση σήματος WiFi		Επεξήγηση
	 *	
76 - 100 %	3/3**	Αξιόπιστη λειτουργία κατά κανόνα εφικτή
51 - 75 %	2/3	
26 - 50 %	1/3	Λειτουργία κατά κανόνα εφικτή
1 - 25 %	0/3	Αξιόπιστη λειτουργία κατά κανόνα μη εφικτή
0 %		Λειτουργία μη εφικτή

* Εμφανίζεται στη συσκευή

** Αριθμός μπαρών  3/3-0/3

Η ισχύς σήματος μπορεί να επηρεαστεί από διάφορους παράγοντες, όπως είναι π.χ.:

- Παρουσία ατόμων στον χώρο
- Ανοικτές ή κλειστές πόρτες
- Αντικείμενα που έχουν μετακινηθεί
- Μεταβαλλόμενες πηγές συχνοτήτων ή παρεμβολές
- Λοιπές συσκευές με ασύρματη τεχνολογία Bluetooth ή WiFi

Στοιχεία συσκευής PWM 927

Διαστάσεις τοποθέτησης

Πλάτος περιβλήματος (χωρίς προσθήκες)	1090 mm
Ύψος περιβλήματος (χωρίς προσθήκες)	1643 mm
Βάθος περιβλήματος (χωρίς προσθήκες)	1106mm
Συνολικό πλάτος συσκευής	1090 mm
Συνολικό ύψος συσκευής	1646 mm
Συνολικό βάθος συσκευής	1228 mm
Ελάχιστο πλάτος ανοίγματος εισαγωγής	1190mm
Ελάχιστη απόσταση ανάμεσα στον τοίχο και στην πρόσοψη συσκευής	1800 mm
Διάμετρος ανοίγματος πόρτας	415mm
Γωνία ανοίγματος πόρτας	180°

Ηλεκτρολογική σύνδεση

Τάση σύνδεσης	βλ. πινακίδα τύπου
Συχνότητα	βλ. πινακίδα τύπου
Κατανάλωση ισχύος	βλ. πινακίδα τύπου
Κατανάλωση ρεύματος	βλ. πινακίδα τύπου
Απαιτούμενη ασφάλεια	βλ. πινακίδα τύπου
Θερμική απόδοση	βλ. πινακίδα τύπου

Βάρος και επιβάρυνση δαπέδου

Καθαρό βάρος	βλέπε σχέδιο εγκατάστασης
Μέγιστη επιβάρυνση δαπέδου κατά τη διάρκεια λειτουργίας	βλέπε σχέδιο εγκατάστασης

Τιμές εκπομπής

Στάθμη ηχητικής πίεσης εκπομπών στον χώρο εργασίας κατά EN ISO 11204/11203	<70 dB(A) re 20 μPa
Στάθμη ηχητικής ισχύος, EN ISO 9614-2	<83,6 dB(A)

Ασφάλεια προϊόντος

Εφαρμογή προτύπων για την ασφάλεια του προϊόντος	EN 60335-1, EN 50571, IEC 60335-1, IEC 60335-2-7
--	--

WLAN

Ζώνη συχνοτήτων της μονάδας WLAN	2,400-2,4835 GHz
Μέγιστη ισχύς εκπομπής της μονάδας WLAN	< 100 mW

Τεχνικά χαρακτηριστικά

Στοιχεία συσκευής PWM 935

Διαστάσεις τοποθέτησης

Πλάτος περιβλήματος (χωρίς προσθήκες)	1090 mm
Ύψος περιβλήματος (χωρίς προσθήκες)	1643 mm
Βάθος περιβλήματος (χωρίς προσθήκες)	1106 mm
Συνολικό πλάτος συσκευής	1090 mm
Συνολικό ύψος συσκευής	1646 mm
Συνολικό βάθος συσκευής	1275 mm
Ελάχιστο πλάτος ανοίγματος εισαγωγής	1190 mm
Ελάχιστη απόσταση ανάμεσα στον τοίχο και στην πρόσοψη συσκευής	1800 mm
Διάμετρος ανοίγματος πόρτας	415 mm
Γωνία ανοίγματος πόρτας	180°

Ηλεκτρολογική σύνδεση

Τάση σύνδεσης	βλ. πινακίδα τύπου
Συχνότητα	βλ. πινακίδα τύπου
Κατανάλωση ισχύος	βλ. πινακίδα τύπου
Κατανάλωση ρεύματος	βλ. πινακίδα τύπου
Απαιτούμενη ασφάλεια	βλ. πινακίδα τύπου
Θερμική απόδοση	βλ. πινακίδα τύπου

Βάρος και επιβάρυνση δαπέδου

Καθαρό βάρος	βλέπε σχέδιο εγκατάστασης
Μέγιστη επιβάρυνση δαπέδου κατά τη διάρκεια λειτουργίας	βλέπε σχέδιο εγκατάστασης

Τιμές εκπομπής

Στάθμη ηχητικής πίεσης εκπομπών στον χώρο εργασίας κατά EN ISO 11204/11203	<70 dB(A) re 20 μPa
Στάθμη ηχητικής ισχύος, EN ISO 9614-2	<83,6 dB(A)

Ασφάλεια προϊόντος

Εφαρμογή προτύπων για την ασφάλεια του προϊόντος	EN 60335-1, EN 50571, IEC 60335-1, IEC 60335-2-7
--	--

WLAN

Ζώνη συχνοτήτων της μονάδας WLAN	2,400-2,4835 GHz
Μέγιστη ισχύς εκπομπής της μονάδας WLAN	< 100 mW

Δήλωση συμμόρφωσης ΕΕ

Με το παρόν η Miele δηλώνει ότι αυτό το πλυντήριο ρούχων συμμορφώνεται με την Οδηγία 2014/53/ΕΕ.

Το πλήρες κείμενο της δήλωσης συμμόρφωσης ΕΕ είναι διαθέσιμο στο Internet, στις διευθύνσεις που ακολουθούν:

- Στη διεύθυνση <http://www.miele.de/professional/gebrauchsanweisungen-177.htm>, με εισαγωγή της ονομασίας προϊόντος ή του αριθμού κατασκευής

Προστασία δεδομένων και ασφάλεια δεδομένων

Μόλις ενεργοποιήσετε τη λειτουργία δικτύωσης και συνδέσετε τη συσκευή σας στο Internet, η συσκευή σας στέλνει τα ακόλουθα δεδομένα στο Miele Cloud:

- Αριθμός κατασκευής συσκευής
- Τύπος συσκευής και τεχνικός εξοπλισμός
- Κατάσταση συσκευής
- Πληροφορίες για την έκδοση λογισμικού της συσκευής σας

Αρχικά τα δεδομένα αυτά δεν αντιστοιχίζονται σε συγκεκριμένο χρήστη και δεν αποθηκεύονται μόνιμα. Μόνο αφού συσχετίσετε τη συσκευή σας με έναν χρήστη, τα δεδομένα αποθηκεύονται μόνιμα και αντιστοιχίζονται σε συγκεκριμένο χρήστη. Η μεταφορά και η επεξεργασία των δεδομένων πραγματοποιείται σύμφωνα με τα υψηλά πρότυπα ασφαλείας της Miele.

Εργοστασιακή ρύθμιση παραμετροποίησης δικτύου

Μπορείτε να επαναφέρετε όλες τις ρυθμίσεις της μονάδας επικοινωνίας ή της ενσωματωμένης μονάδας WLAN στις εργοστασιακές ρυθμίσεις. Πραγματοποιήστε επαναφορά της διαμόρφωσης δικτύου, όταν θέλετε να απορρίψετε ή να πουλήσετε τη συσκευή σας ή να θέσετε σε λειτουργία μια μεταχειρισμένη συσκευή. Μόνο έτσι μπορείτε να διασφαλίσετε ότι έχετε διαγράψει όλα τα προσωπικά δεδομένα και ότι ο προκάτοχος δεν μπορεί πλέον να έχει πρόσβαση στη συσκευή σας.

Πνευματικά δικαιώματα και άδειες χρήσης

Για τον χειρισμό και τον έλεγχο της μονάδας επικοινωνίας, η Miele χρησιμοποιεί δικό της λογισμικό ή λογισμικό τρίτων, το οποίο δεν υπόκειται στους όρους της επονομαζόμενης άδειας χρήσης λογισμικού ανοιχτού κώδικα. Το συγκεκριμένο λογισμικό ή/και τα στοιχεία του προστατεύονται με δικαιώματα πνευματικής ιδιοκτησίας. Οφείλετε να σεβαστείτε τα πνευματικά δικαιώματα της Miele καθώς και των τρίτων παρόχων λογισμικού.

Επιπλέον, η συγκεκριμένη μονάδα επικοινωνίας περιέχει στοιχεία λογισμικού που διατίθενται υπό τους όρους της άδειας χρήσης λογισμικού ανοιχτού κώδικα. Μπορείτε να προβάλετε τοπικά μέσω της διεύθυνσης IP από το πρόγραμμα περιήγησης Web που χρησιμοποιείτε (https://<ip_adresse>/Licenses) τα συμπεριλαμβανόμενα στοιχεία λογισμικού ανοιχτού κώδικα, καθώς και τις σχετικές ειδοποιήσεις για δικαιώματα πνευματικής ιδιοκτησίας, αντίγραφα των εκάστοτε ισχυόντων όρων της άδειας χρήσης και τυχόν περαιτέρω πληροφορίες. Οι πολιτικές ευθύνης και εγγύησης στο πλαίσιο των όρων άδειας λογισμικού ανοιχτού κώδικα, οι οποίες παρατίθενται στο συγκεκριμένο σημείο, ισχύουν αποκλειστικά σε σχέση με τους εκάστοτε κατόχους δικαιωμάτων.

ΟΙΚΙΑΚΕΣ ΣΥΣΚΕΥΕΣ

Πλυντήρια-στεγνωτήρια-σιδερωτήρια ρούχων, ηλεκτρικές σκούπες, πλυντήρια πιάτων, ψυγεία, οριζόντιοι καταψύκτες, συντηρητές κρασιών, κουζίνες, εστίες ηλεκτρικές ή αερίου, απορροφητήρες κουζίνας, φούρνοι μικροκυμάτων, φούρνοι ατμού, καφετιέρες.

ΕΠΙΠΛΑ ΚΟΥΖΙΝΑΣ

Συγκροτήματα επίπλων κουζίνας και όλοι οι τύποι εντοιχιζόμενων ηλεκτρικών συσκευών.

ΕΠΑΓΓΕΛΜΑΤΙΚΕΣ ΣΥΣΚΕΥΕΣ

Επαγγελματική φροντίδα ματισμού: πλυντήρια-στεγνωτήρια-σιδερωτήρια. Πλυντήρια πιάτων, πλυντήρια ποτηριών, ειδικά πλυντήρια για καθαρισμό και απολύμανση ιατροτεχνολογικών προϊόντων και σκευών εργαστηρίων.

ΑΘΗΝΑ
ΚΕΝΤΡΙΚΑ ΓΡΑΦΕΙΑ – ΕΚΘΕΣΗ
Λεωφόρος Κηφισίας 69
15124 Μαρούσι

Υποκ/μα Κύπρου:
MIELE GALLERY
Λεωφ. Γρίβα Διγενή 46
1080 Λευκωσία

801 222 4444 (αστική χρέωση πανελλαδικά)

210 679 4444 (από κινητό)

Fax: (+30) 210 679 4409

e-mail: miele@miele.gr

www.miele.gr

Τηλ.: (+357) 22 451 999

Service: 8000 2 999 (χωρίς χρέωση)

Fax: (+357) 22 451 909



Miele & Cie. KG
Carl-Miele-Straße 29, 33332 Gütersloh, Germany