

Bruks- og monteringsanvisning Ventilator



Bruks- og monteringsanvisningen **må** leses før oppstilling – installasjon – igangsetting. Da beskytter du deg mot person- og materiellskade.

Innhold

Sikkerhetsregler	4
Aktivt miljøvern	11
Oversikt over ventilatoren	12
Funksjonsbeskrivelse	14
Første igangsetting	15
Valg av utluftnings- eller omluftdrift	15
Opprettelse av Miele@home	15
Tilkobling via app.....	16
Tilkobling via WPS.....	17
Frakobling av WiFi (nullstille til standardinnstilling)	18
Opprettelse av Con@ctivity	18
Con@ctivity via eget WiFi-nettverk (Con@ctivity 3.0).....	19
Con@ctivity via direkte WiFi-forbindelse (Con@ctivity 3.0)	19
Opprette forbindelsen på nytt	19
Betjening (automatisk drift)	20
Drift med Con@ctivity-funksjon (automatisk drift).....	20
Stekeprosess.....	20
Gå ut av automatikkdriften midlertidig.....	21
Gå tilbake til automatikkdriften.....	21
Betjening (manuell drift)	22
Drift uten Con@ctivity-funksjon (manuell drift)	22
Innkobling av viften	22
Valg av effekttrinn	22
Valg av etterløpstid.....	22
Utkobling av viften.....	23
Inn-/utkobling/dimming av kokefeltbelysningen	23
Powermanagement	23
Sikkerhetsutkobling.....	23
Tips for energisparing	24
Endre innstillinger	25
Endring av driftstimetelleren for fettfiltrene	25
Deaktivering/ending av driftstimetelleren for luktfilter.....	25
Deaktivering av Powermanagement.....	26
Rengjøring og stell	27
Kabinett.....	27
Driftstimeteller.....	28
Avlesning av driftstimetelleren.....	28
Fettfiltre	28
Bytte fettfilter	30

Luftfiltere	30
Nullstilling av driftstimetelleren for luftfilteret	31
Kassering av luftfilter	31
Regenererbare luftfiltere	31
Service	32
Kontakt ved feil	32
Typeskiltets plassering	32
Garanti	32
Installasjon	33
Før installasjon	33
Monteringsanbefalinger	33
Installasjonsmateriell	33
Installasjonsmateriell for omluftsdrift	34
Ytterligere installasjonsmateriale	34
Produktmål	35
Avstand mellom kokefelt og ventilator (S)	37
Utluftningsrør	38
Tilbakeslagsklaff	38
Kondensvann	39
Lyddemper	39
Elektrotilkobling	41
Tekniske data	42
Ekstraustyr for omluftsdrift	42
Samsvarserklæring	42

Sikkerhetsregler

Denne ventilatoren oppfyller de påbudte sikkerhetskravene. Bruk som ikke er forskriftsmessig, kan imidlertid føre til skader på personer og gjenstander.

Les bruks- og monteringsanvisningen nøye før du tar i bruk ventilatoren. Den gir viktige opplysninger om montering, sikkerhet, bruk og vedlikehold. På denne måten beskytter du deg selv og unngår skader på ventilatoren.

I henhold til internasjonal standard IEC 60335-1 ber Miele uttrykkelig om at kapittelet om installasjon av ventilatoren samt sikkerhetshenvisninger og advarsler må leses nøye og følges.

Miele kan ikke gjøres ansvarlig for skader som skyldes at disse henvisningene ikke blir fulgt.

Ta vare på bruks- og monteringsanvisningen og gi den videre til en eventuell senere eier.

Forskriftsmessig bruk

- ▶ Denne ventilatoren er bestemt for bruk i husholdningen og husholdningsliknende steder.
- ▶ Denne ventilatoren skal ikke brukes utendørs.
- ▶ Ventilatoren skal kun brukes innenfor rammen av hva som er vanlig innen husholdning, til oppsuging og rensing av matos og damp som oppstår ved tilberedning av mat. Annen bruk er ikke tillatt.
- ▶ Personer, som på grunn av sin psykiske eller fysiske tilstand eller på grunn av sin uerfarenhet eller uvitenhet ikke er i stand til å betjene ventilatoren på en sikker måte, må ikke betjene den uten tilsyn. De får kun bruke ventilatoren uten tilsyn, dersom betjeningen er forklart slik, at de kan bruke ventilatoren på en sikker måte. De må kunne se og forstå mulige farer ved feil betjening.

Barn i husholdningen

- ▶ Barn under 8 år må holdes vekk fra ventilatoren, med mindre de er under konstant tilsyn.
- ▶ Barn over 8 år, får bare betjene ventilatoren uten tilsyn, dersom ventilatorens funksjon er forklart slik at de kan betjene den på en sikker måte. Barn må kunne se og forstå mulige farer ved feil betjening.
- ▶ Barn må ikke rengjøre eller vedlikeholde ventilatoren uten tilsyn.
- ▶ Hold øye med barn som befinner seg i nærheten av ventilatoren. Ikke la barn leke med ventilatoren.
- ▶ Lyset i kokefeltbelysningen er veldig sterkt. Pass spesielt godt på med babyer, at de ikke ser rett på lysene.
- ▶ Fare for kvelning! Hvis barn leker med forpakkingsmaterialer, kan de vikle seg inn i f.eks. folie, eller trekke den over hodet og kveles. Hold forpakkingsmaterialene vekk fra barn.

Teknisk sikkerhet

- ▶ Ved ukyndig utført installasjon, vedlikehold eller reparasjoner, kan det oppstå betydelig fare for brukeren, som produsenten ikke er ansvarlig for. Installasjons- og vedlikeholdsarbeider eller reparasjoner skal bare utføres av fagfolk som er autorisert av Miele.
- ▶ Skader på ventilatoren kan utsette brukeren for fare. Kontroller at ventilatoren ikke har synlige skader. En skadet ventilator må ikke tas i bruk.
- ▶ Sikkerheten for ventilatorens elektriske anlegg garanteres kun hvis den kobles til et forskriftsmessig installert jordingsystem. Det er meget viktig at denne grunnleggende sikkerhetsforutsetningen er i orden. I tvilstilfelle bør en fagmann kontrollere elektroinstallasjonen.
- ▶ Flerveis-stikkontakt eller skjøtekabler gir ikke nødvendig sikkerhet for ventilatoren (brannfare). De må ikke brukes for å koble ventilatoren til el-nettet.

Sikkerhetsregler

▶ Midlertidig eller permanent drift på et selvforsynt energiforsynings-system eller et energiforsyningssystem som ikke er synkronisert med strømforsyningen (som f.eks. øynettverk, backup-systemer), er mulig. Forutsetning for drift er at energiforsyningssystemet overholder ret-ningslinjene i NEK EN 50160 eller tilsvarende.

Funksjon og drift av sikkerhetstiltakene i husinstallasjonen og i dette Miele-produktet må også sikres ved drift av øynettverk, eller ved drift som ikke er synkronisert med strømforsyningen, eventuelt erstattes av likeverdige tiltak i installasjonen. Eksempelvis som beskrevet i den aktuelle publiseringen av NEK EN 5272-2 / VDE-AR-E 2510-2.

▶ Tilkoblingsdataene (frekvens og spenning) på ventilatorens type-skilt må stemme overens med dataene for el-nettet, slik at det ikke oppstår skader på ventilatoren.

Sammenlign tilkoblingsdataene før tilkobling. Spør elektrofagfolk hvis du er i tvil.

▶ Ventilatoren skal kun brukes når den er montert, slik at sikker funk-sjon er garantert.

▶ Denne ventilatoren skal ikke brukes på ikke-stasjonære oppstillingssteder (f.eks. skip).

▶ Hvis strømførende deler blir berørt og den elektriske og mekaniske konstruksjonen forandret, utsettes du for fare og det kan oppstå funk-sjonsfeil på ventilatoren.

Åpne bare kabinettet så mye som angitt for montering og rengjøring. Du må aldri åpne andre deler av kabinettet.

▶ Ved installasjons- og vedlikeholdsarbeider samt reparasjoner, må ventilatoren kobles fra el-nettet. Ventilatoren er kun koblet fra el-nettet, når

- sikringene i elektroinstallasjonen er koblet ut, eller
- skrusikringene i elektroinstallasjonen er skrudd helt ut, eller
- støpselet (hvis ventilatoren har støpsel) er trukket ut av stikkontak-ten. Ikke dra i ledningen, men ta tak i støpselet for å trekke det ut.

▶ Hvis ventilatoren ikke repareres av servicefolk som er autorisert av Miele, tapes krav i forbindelse med garanti.

▶ En skadet tilkoblingsledning skal av sikkerhetsgrunner kun skiftes ut av kvalifiserte fagfolk.

▶ LED-belysningen er fastmontert. Av sikkerhetsgrunner skal den kun skiftes ut av fagfolk som er autorisert av Miele eller av Miele's serviceavdeling.

Bruk av ventilatoren samtidig med et ildsted som er avhengig av romluften

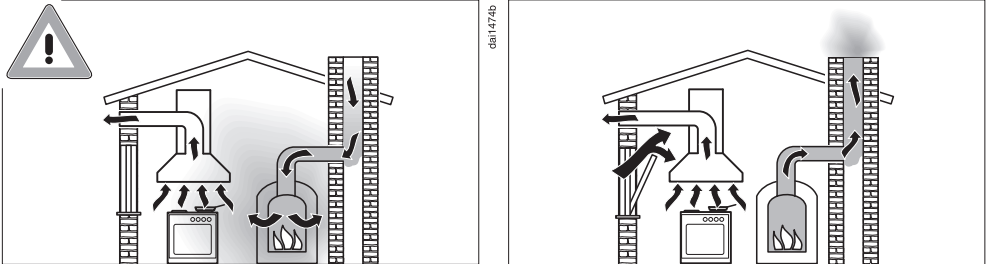

⚠ Fare for forgiftning pga. forbrenningsgasser.

Det må utvises stor forsiktighet når ventilatoren er i bruk samtidig med et ildsted, som er avhengig av luften i det samme rommet eller samme ventilasjonsforbindelse.

Romluftavhengige ildsteder tar luften de trenger til forbrenningen fra oppstillingsrommet, og avgassene føres ut i friluft via et avgassanlegg (f.eks. pipe). Dette kan f.eks. være gass-, olje-, ved eller kull-drevet varmeapparat, gjennomstrømningsovn, varmtvannsbereder, kokefelt eller stekeovner.

Ventilatoren tar luft fra kjøkkenet og tilstøtende rom. Dette gjelder for følgende funksjoner:

- utluftningsdrift
- utluftningsdrift med eksternt vifte utenfor rommet.

Uten tilstrekkelig lufttilførsel oppstår det et undertrykk. Ildstedet får da for lite lufttilførsel. Dette forhindrer forbrenningen.

Giftige forbrenningsgasser kan komme ut fra pipen eller avtrekksjakten og inn i rommene i huset.

Livsfare.

Sikkerhetsregler

For å oppnå trygg drift når ventilatoren brukes samtidig med et ildsted som er avhengig av luften i det samme rommet eller samme ventilasjonsforbindelse, må det være et undertrykk på maksimum 4 Pa (0,04 mbar). Da unngås tilbakesuging av avgasser fra ildstedet.

Dette kan oppnås hvis det kan strømme nødvendig luft til forbrenningen gjennom åpninger som ikke kan stenges, f.eks. dører, vinduer. Det er viktig at arealet for tilstrømningsåpningen er stort nok. En veggjenomføring for luftinntak/avtrekk alene sikrer vanligvis ikke tilstrekkelig lufttilførsel.

Ta alltid hensyn til boligens samlede ventilasjonsforhold ved vurderingen. Be om råd hos det lokale brannvesenet eller hos feieren.

Hvis ventilatoren brukes med omluftsdrift, og luften føres tilbake til kjøkkenet, er samtidig drift av et ildsted som er avhengig av romluften ufarlig.

Forskriftsmessig bruk

► Det er brannfare ved åpen flamme.

Du må aldri lage mat med åpen flamme under ventilatoren. Derfor er det f.eks. forbudt å flambere og grille med åpen flamme. Når ventilatoren er i bruk, trekkes flammene inn i filteret. Avleiret fett kan antenne.

► Kondensvann kan føre til korrosjonsskader på ventilatoren. Slå alltid på ventilatoren når du bruker en kokesone, slik at det ikke kan samle seg kondensvann.

► Overopphetet olje og fett kan selvantennes og sette fyr på ventilatoren.

Hold øye med gryter, panner og frityrapparatene når du bruker olje og fett. Også grilling på elektrisk grill må skje under stadig tilsyn.

► Fett- og smussavleiringer påvirker ventilatorens funksjon. Bruk aldri ventilatoren uten fettfiltre, for å sikre at matosen blir skikkelig rensed.

► Vær oppmerksom på at ventilatoren kan bli svært varm når du lager mat, pga. varmen som stiger opp. Ikke berør kabinettet og fettfiltrene før ventilatoren er avkjølt.

Forskriftsmessig installasjon

- ▶ Sjekk informasjonen fra produsenten av platetoppen for å finne ut om den kan brukes i kombinasjon med en ventilator.
- ▶ Ventilatoren skal ikke monteres over ildsteder med fast brennstoff.
- ▶ Ventilatoren skal ikke monteres over en gasstopp.
- ▶ Dersom avstanden mellom platetoppen og ventilatoren er for liten, kan dette føre til skader på ventilatoren.
Hvis ikke produsenten av platetoppen har oppgitt at det skal være en større avstand mellom platetoppen og underkanten av ventilatoren, skal de avstandene som er oppgitt i kapitlet «Installasjon» overholdes.
- Hvis du skal bruke forskjellige platetopper under ventilatoren, med forskjellige sikkerhetsavstander, skal du velge den største avstanden.
- ▶ For feste av ventilatoren, følg anvisningene i kapittel «Installasjon».
- ▶ Deler kan ha skarpe kanter og føre til skader.
Bruk hansker i skjærefast materiale ved montering.
- ▶ Bruk bare rør eller slanger av brannsikkert materiale til utluftningsrøret. Disse kan kjøpes i faghandelen eller i Miele's deleavdeling.
- ▶ Utluftningen må ikke føres til en røyk- eller avgasspipe som er i drift, eller til en sjakt fra rom med ildsteder.
- ▶ Følg brannforskriftene hvis utluftningen skal føres til en røyk- eller avgasspipe som ikke er i bruk.

Sikkerhetsregler

Rengjøring og stell

- ▶ Det er fare for brann, dersom rengjøringen ikke foretas iht. angivel- sene i denne bruksanvisningen.
- ▶ Dampen fra en damprenser kan trenge inn til strømførende deler og forårsake en kortslutning.
Bruk aldri damprenser til rengjøring av ventilatoren.

Tilbehør og reservedeler

- ▶ Bruk bare originalt tilbehør fra Miele. Hvis andre deler monteres, tapes krav i forbindelse med garanti og/eller produktansvar.
- ▶ Defekte deler må bare skiftes ut med originale Miele-reservedeler. Bare for disse delene kan vi garantere at de sikkerhetskravene vi stil- ler til våre produkter blir oppfylt.
- ▶ Miele gir opp til 15 år, men minst 10 år leveringsgaranti for viktige reservedeler etter endt produksjon av din ventilator.

Retur og gjenvinning av emballasjen

Emballasjen benyttes til håndtering og beskytter produktet mot transport-skader. Emballasjematerialene er valgt med sikte på miljøvennlighet og avfalls-behandling og kan derfor generelt gjen-vinnes.

Gjenvinning av emballasjen til material-kretsløpet medfører besparelser av råstoffer. Benytt deg av materialspesifikke gjenvinningsstasjoner og returmog-ligheter. Miele-forhandleren tar transport-emballasjen i retur.

Retur og gjenvinning av det gamle produktet

Elektriske og elektroniske produkter inneholder ofte verdifulle materialer. De inneholder imidlertid også skadelige stoffer, blandinger og komponenter, som har vært nødvendige for produktets funksjon og sikkerhet. I restavfallet eller ved feil behandling kan disse stoffene være helseskadelige og skade miljøet. Kast derfor aldri produktene som restav-fall.



Benytt i stedet de offentlige retur-punktene for innlevering og gjenvinning av slike produkter. Produktene kan leveres gratis til kommunale gjenvinningsstasjoner, forhandlere av til-svarende produkter eller til Miele. For mer informasjon, se www.miele.no. Du er selv juridisk ansvarlig for å slette per-sonlige data som måtte befinne seg i de gamle produktene. Du er rettslig forplik-tet til å ta ut gamle batterier, akkumu-latorer og lamper som ikke sitter fast i produktet, og som kan tas ut uten at de blir ødelagt. Ta dem med til et egnet returpunkt, der de kan leveres gratis. Sørg for at produktet oppbevares util-gjengelig for barn til det kjøres bort.

Oversikt over ventilatoren

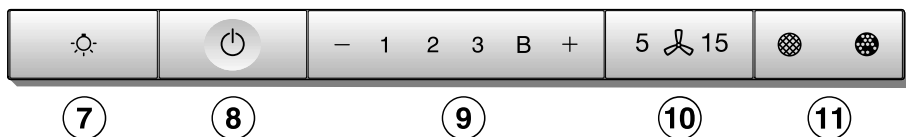
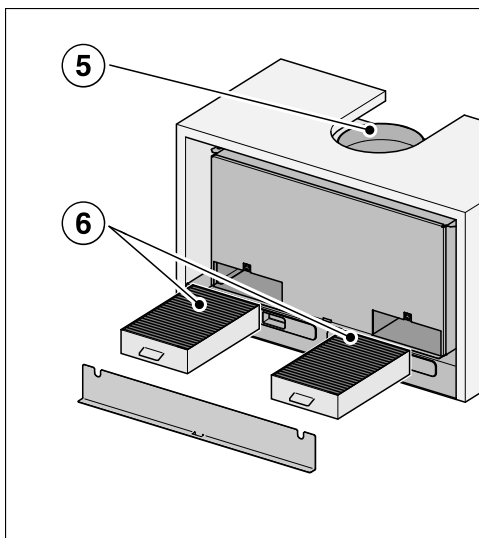
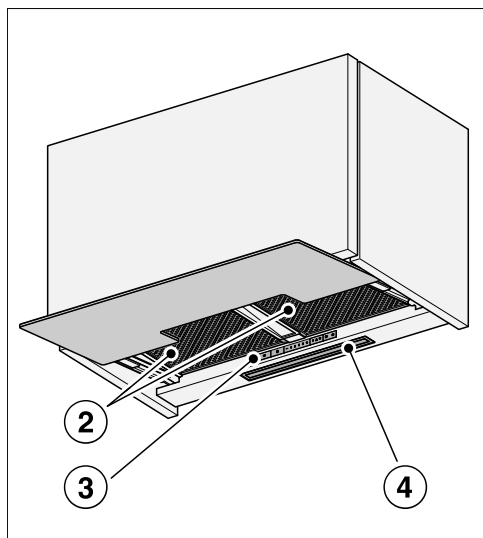
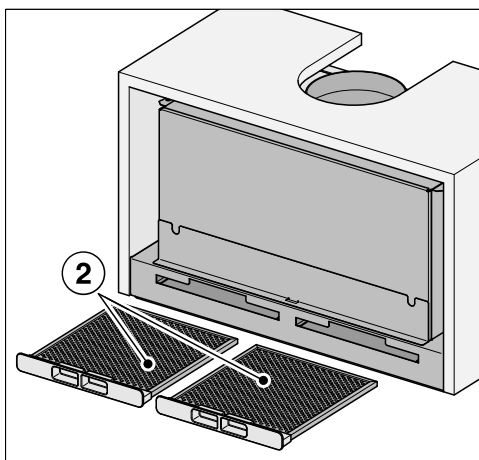
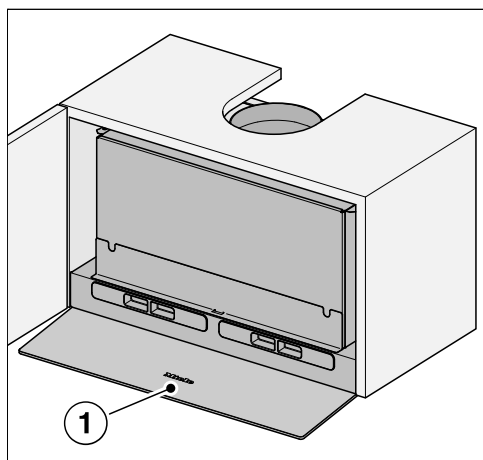

Oversikt over ventilatoren

- ① Uttrekkbar dampskjerm
- ② Fettfiltre
- ③ Betjeningselementer
- ④ Kokefeltbelysning
- ⑤ Utluftningsstuss
- ⑥ Luktfilter
Luktfiltre for engangsbruk eller regenererbare luktfiltre
Ekstraustyr for omluftdrift
- ⑦ Taster for inn- og utkobling samt dimming av kokefeltbelysningen.
- ⑧ Tast for å slå av og på viften
- ⑨ Taster for innstilling av vifteeffekten
- ⑩ Tast for etterløpsfunksjonen
- ⑪ Tast for driftstimeteller

Funksjonsbeskrivelse

Avhengig av ventilatorens utførelse, kan følgende funksjoner brukes:

Utluftningsdrift



Luften som suges inn blir rensset av fettfiltrene og ført ut.

Omluftdrift

(kun med ombyggingssett og luktfiltere som ekstrautstyr, se «Tekniske data»).



Luften som suges inn blir rensset gjennom fettfiltrene og i tillegg gjennom luktfiltere. Luften føres så tilbake til kjøkenet igjen.

da00494a

da00494b

Valg av utluftnings- eller om-luftsdrift

Ventilatoren er egnet for både utluftnings- og omluftsdrift. Effekten på viften tilpasses valgt funksjon. Omluftsdrift er satt som standardinnstilling. Ventilatoren må omstilles for utluftningsdrift.

Omstillingen til utluftningsdrift gjøres ved å deaktivere driftstimetelleren for luktfilteret (-filtrene).

- Koble ut viften og belysningen.
- Hold tasten «+» og tasten for driftstimer  inne samtidig.

Luktfiltersymbolet  og en indikator for vifteeffekten blinker.

- Trykk på tasten «+», til indikator **B** blinker.
- Bekreft prosessen med driftstimestasten .

Alle kontrollampene slukker.

Utluftningsdrift er stilt inn.

Hvis du ikke bekrefter i løpet av 4 minutter, beholdes den gamle innstillingen.

Opprettelse av Miele@home

Forutsetning:

- et WiFi-nettverk
- Miele-appen
- en brukerkonto hos Miele. Brukerkontoen kan du opprette gjennom Miele-appen.

Ventilatoren din er utstyrt med en integrert WiFi-modul. Koble ventilatoren med hjemme-nettverket. Deretter kan du betjene ventilatoren via Miele-appen.

Dersom platetoppen din også er tilknyttet WiFi-nettverket ditt kan du benytte den automatiske styringen av ventilatoren via Con@ctivity-funksjonen.

Forsikre deg om at signalet til WiFi-nettverk ditt har tilstrekkelig signalstyrke der hvor ventilatoren skal plasseres.

Du kan opprette en forbindelse til hjemmenettverket ditt med Miele-appen eller via WPS.

Tilgjengelighet Miele@home

Bruken av Miele Appen er avhengig av tilgjengeligheten til Miele@home-tjenestene i ditt land.

Miele@home-tjenesten er ikke tilgjengelig i alle land.

Informasjon om tilgjengelighet finner du via internettsiden www.miele.com.

Første igangsetting

Miele-app

Miele app kan lastes ned gratis fra Apple App Store® eller Google Play Store™.



Tilkobling via app

Du kan opprette nettverksforbindelsen med Miele-appen.

- Installer Miele-appen på din mobil-enhet.

For pålogging trenger du:

1. Passordet til WiFi-nettverket ditt
2. Passordet til din ventilator



Når det gjelder passordet til ventilatoren, dreier det seg om de 9 siste tallene i fabrikkasjonsnummeret, som du finner på typeskiltet.

Typeskiltet kan ses etter at fettfiltrene er tatt ut.



- Start registrering av produktene i appen. Følg skrittene for registreringen.

Dersom du blir bedt om å aktivere WiFi for ventilatoren, gå frem som følger:

- Slå av ventilatoren.



- Hold tasten «+» inne.



- Trykk samtidig på belysningstasten

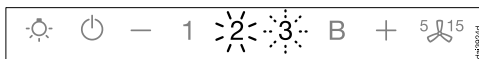

2 lyser konstant, **3** blinker.

I de neste 2 minuttene er ventilatoren klar for tilkobling.



- Følg de videre skrittene i appen.

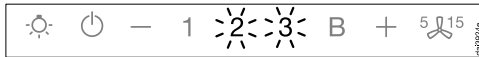

Etter vellykket tilkobling lyser **2** og **3** konstant.



- Gå ut av tilkoblingsmodus på ventilatoren ved å trykke på etterløps-tasten

Ventilatoren kan nå betjenes med appen.

Tilkobling via WPS

WiFi-routeren må være WPS-kompatibel (WPS=WiFi Protected Setup).

- Slå av ventilatoren.



- Hold tasten «+» inne.



- Trykk samtidig på belysningstasten .



2 lyser konstant, **3** blinker.

WiFi-tilkoblingen må startes samtidig på ventilatoren og på WPS-routeren.

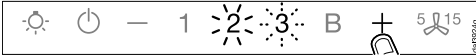

- Trykk på tasten «+» på ventilatoren etter noen sekunder.

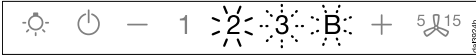

Etter kort tid lyser **2** konstant, **3** og **B** blinker.

I de neste to minuttene er ventilatoren klar for tilkobling.

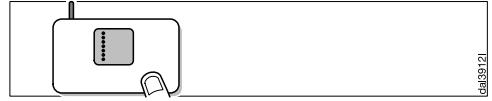

- Start WPS-tilkoblingen til WiFi-routeren din.



Etter vellykket tilkobling lyser **2** og **3** konstant.



- Gå ut av tilkoblingsmodus på ventilatoren ved å trykke på etterløpstasten .

Ventilatoren kan nå betjenes med appen.

Dersom forbindelsen ikke kunne opprettes, kan det hende at du ikke har aktivert WPS raskt nok på routeren. Gjennomfør de ovennevnte trinnene en gang til.

Tips: Dersom WiFi-routeren ikke har tilgang gjennom WPS, må du koble til via Miele-appen.

Første igangsetting

Frakobling av WiFi (nullstille til standardinnstilling)

For å bygge opp enn ny WiFi-forbindelse, må den eksisterende forbindelsen avbrytes.

- Slå av ventilatoren.



- Hold tasten «-» inne.



- Berør samtidig belysningstasten ☀

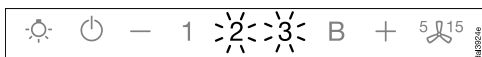

Ved eksisterende WiFi-forbindelse lyser **2** og **3** konstant.

I de neste 2 minuttene er ventilatoren klar for frakobling.



- Berør tasten «-».

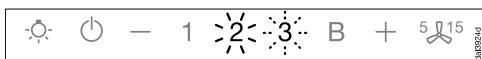

2 lyser konstant og **3** blinker.

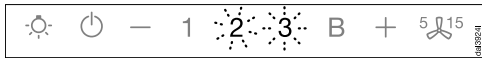

Etter noen sekunder blinker **2** og **3**. Forbindelsen er brutt.



- Gå ut av utkoblingsmodus på ventilatoren ved å trykke på etterløpstasten $5 \text{ } \text{15}$.

WiFi-forbindelsen er brutt. En ny forbindelse kan opprettes.

Opprettelse av Con@ctivity

Con@ctivity beskriver den direkte kommunikasjonen mellom en elektrisk Miele platetopp og en Miele ventilator. Da kan ventilatoren styres automatisk, avhengig av driftstilstanden til en platetopp fra Miele.

- Når platetoppen slås på, kobles først kokefeltbelysningen og deretter viften til ventilatoren automatisk inn.
- Under matlagingen velger ventilatoren automatisk vifteeffekt. Høyden på vifteettrinnet avhenger av antall kokesoner som er i bruk og valgte effekttrinns på disse.
- Etter matlagingen kobles viften og kokefeltbelysningen automatisk ut etter en forhåndsinnstilt etterløpstid.

Detaljerte opplysninger om denne funksjonen finner du i kapitlet «Betjening».

Con@ctivity via eget WiFi-nettverk (Con@ctivity 3.0)

Forutsetning:

- WiFi-nettverk hjemme
- WiFi-kompatibel Miele platetopp

- Koble ventilatoren og platetoppen din til WiFi-nettverket ditt (se avsnitt «Opprettelse av Miele@home»).

Con@ctivity-funksjonen aktiveres automatisk.

Con@ctivity via direkte WiFi-forbindelse (Con@ctivity 3.0)

Forutsetning:

- WiFi-kompatibel Miele platetopp

Dersom du ikke har nettilgang hjemme, kan du opprette en direkte forbindelse mellom platetopp og ventilator.

- Slå av ventilatoren.



- Hold tasten «+» inne.



- Trykk samtidig på tasten «-».

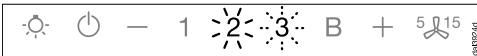

2 lyser konstant, **3** blinker.

I de neste 2 minuttene er ventilatoren klar for tilkobling.

- Start WiFi-forbindelsen på platetoppen. Informasjon om dette finner du i bruksanvisningen for platetoppen.

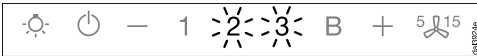

Etter vellykket tilkobling lyser **2** og **3** konstant.



- Gå ut av tilkoblingsmodus på ventilatoren ved å trykke på etterløpstasten ⁵ ¹⁵.

Con@ctivity er nå aktivert.

Når den direkte WiFi-forbindelsen er opprettet, kan ikke platetoppen og ventilatoren kobles til et hjemmenettverk. Dersom man ønsker dette på et senere tidspunkt, må den direkte WiFi-forbindelsen mellom platetoppen og ventilatoren brytes (se avsnitt «Frakobling av WiFi»).

Opprette forbindelsen på nytt



Dersom det ikke er mulig å opprette forbindelse, blinker **2** og **3**, eller prosedyren avbrytes av ventilatoren.

- Bryt forbindelsen på ventilatoren (se avsnitt «Frakobling av WiFi») og på platetoppen.
- Gjenta tilkoblingen.

Betjening (automatisk drift)

Når Con@ctivity er aktivert, arbeider ventilatoren alltid med automatikkdrift (se kapittel «Første igangsetting», avsnitt «Opprettelse av Con@ctivity»).

Hvis du vil betjene ventilatoren manuelt, se kapittel «Betjening (manuell drift)», avsnitt «Drift uten Con@ctivity-funksjon».

Drift med Con@ctivity-funksjon (automatisk drift)

- Slå på platetoppen med et vilkårlig effektrinn.

Lyset på ventilatoren slår seg på.

- Trekk ut dampskjermen.

Viften kobles inn med trinn 2.

Under matlagingen velger ventilatoren automatisk vifteeffekt.

Hvilket effektrinn som velges, er avhengig av antall kokesoner som er i drift og det valgte effektrinnet for disse.

- Når du velger en høyere effekt på platetoppen eller slår på flere kokesoner, kobler også ventilatoren om til en høyere vifteeffekt.
- Når du reduserer effektrinnet på platetoppen eller slår av kokesoner, blir vifteeffekten tilpasset deretter.

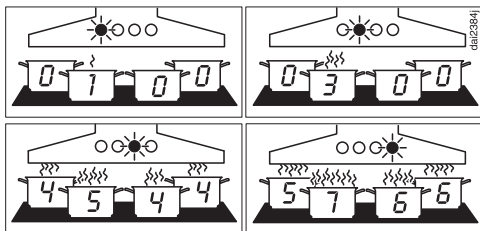

Eksempler for viftetrinnene 1 til 6

Reaksjonstid

Ventilatoren reagerer ikke omgående. Det sikrer at endring av effektrinn på platetoppen ikke umiddelbart fører til mindre eller mer matos.

Fordi platetoppen sender informasjonen til ventilatoren i intervaller, kan også dette føre til forsinket reaksjon.

Reaksjonen skjer i løpet av noen sekunder eller noen få minutter.

Stekeprosess

- Du kobler inn en kokesone med høyeste effekt f.eks. for å varme opp et kokekar før brunng. Etter ca. 10 sekunder til 4 minutter etter kobler du tilbake til et lavere trinn (60 sekunder til 5 minutter for en Highlight-topp).

Ventilatoren gjenkjenner en stekeprosess.

Ventilatoren kobles inn, og etter at platetoppens effekt er redusert, reduseres vifteeffekten til trinn 3, og blir der i ca. 5 minutter.

Deretter blir vifteeffekten igjen bestemt av Con@ctivity-funksjonen.

Du kan også velge et annet effektrinn manuelt før dette.

Utkobling

- Slå av alle kokesonene.

Ventilatorens vifte kobles trinnvis ned i løpet av de neste minuttene, og til slutt kobles den helt ut.

Da renses kjøkkenluften for gjenværende matos og lukt.

- Fra Booster-trinnet kobles viften omgående tilbake til trinn 3.
- Dersom viften står på trinn 3, kobler den til trinn 2 etter ca 1 minutt.
- Fra trinn 2 kobler den ned til trinn 1 etter 2 minutter.
- Etter 2 minutter ved trinn 1 kobles viften ut.
- Etter ytterligere 30 sekunder kobles kokefeltbelysningen ut.

Matlagingsprosessen er ferdig.

Hvis du lar dampskjermen være ute, kobles ventilatoren automatisk inn neste gang platetoppen slås på:

Noen sekunder etter at platetoppen er slått på, kobles viften inn, først en kort stund ved trinn **2**, deretter går den omgående til trinn **1**. Videre drift går automatisk.

Gå ut av automatikkdriften midlertidig

Slik kan du gå ut av automatikkdriften midlertidig mens du lager mat:

- Velge et annet viftetrinn manuelt, eller
- slå av ventilatoren manuelt, eller
- aktiver etterløpsfunksjonen  på ventilatoren. Viften slår seg av etter den valgte etterløpstiden, lyset forblir innkoblet.

Ventilatorens funksjoner betjenes nå manuelt (se kapittel «Betjening (manuell drift)»).

Gå tilbake til automatikkdriften

Slik går ventilatoren tilbake til automatikkdrift:

- Ventilatoren blir ikke betjent på ca. 5 minutter etter at du har valgt et viftetrinn manuelt, eller
- det manuelt valgte viftetrinnet tilsvarer det automatiske, eller
- viften på ventilatoren og platetoppen var koblet ut i minst 30 sekunder. Neste gang du slår på platetoppen starter automatikkdriften igjen.

Du kan betjene ventilatoren manuelt for en komplett matlagingsprosess.

- Koble inn viften på ventilatoren **før** platetoppen.

Hvis ventilatoren og platetoppen har vært utkoblet i minst 30 sekunder etter matlagingen, starter automatikkdriften igjen neste gang du slår på platetoppen.

Betjening (manuell drift)

Drift uten Con@ctivity-funksjon (manuell drift)

Ventilatoren kan betjenes manuelt under følgende forutsetninger:

- Con@ctivity-funksjonen er ikke aktivert.
- Con@ctivity-funksjonen er midlertidig deaktivert (se kapittel «Betjening (automatisk drift)», avsnitt «Gå ut av automatikkdriften midlertidig»).

Innkobling av viften

Slå på viften med en gang du begynner å lage mat. Dermed blir matos fanget opp helt fra begynnelsen.

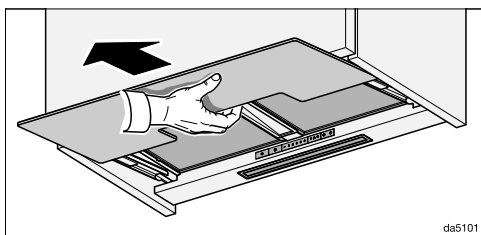

- Trekk ut dampskjermen. For å oppnå optimal oppsugning og lavt støynivå trekker du dampskjermen helt ut.

Viften kobles inn med trinn **2**.

Valg av effekttrinn

For lett til kraftig matos og lukt, kan du velge mellom effekttrinnene **1** til **3**.

For forbigående sterk damp- og luktutvikling, f.eks. ved bruning, kan du bruke effekttrinn **B** som Boostertrinn.

- Velg ønsket effekttrinn ved å trykke på tasten «-» eller «+».

Utkobling av Boostertrinn

Dersom Powermanagement er aktivert (forhåndsinnstilt), kobler viften seg automatisk tilbake på trinn **3** etter 5 minutter.

Valg av etterløpstid

La viften gå noen minutter etter matlagingen er ferdig. Da renses kjøkkenluften for gjenværende matos og lukt.

Man unngår ubehagelig lukt fra rester i ventilatoren.

Etterløpsfunksjonen sørger for at viften kobles automatisk ut etter en forvalgt tid.

- Når du er ferdig med matlagingen, trykk tasten for etterløp $5 \text{ } \text{↵}^{15}$

- 1 gang: Viften kobles ut etter 5 minutter (**5** lyser).
- 2 ganger: Viften kobles ut etter 15 minutter (**15** lyser).
- Hvis du trykker etterløpstasten $5 \text{ } \text{↵}^{15}$ på nytt, forblir viften innkoblet ($5 \text{ } \text{↵}^{15}$ slukker).

Utkobling av viften

- Skyv inn dampskjermen.

Neste gang dampskjermen trekkes ut starter viften med trinn 2 igjen.



- Eller du slår av viften med på/av-tasten .

Symbolet  slukker.

Inn-/utkobling/dimming av kokefeltbelysningen

- Ved å trekke ut og skyve inn dampskjermen, eller ved å trykke på lysknappen  kan kokefeltbelysningen kobles inn og ut.

Ved innkobling kobles belysningen inn med maksimal lysstyrke.

- Når lyset er koblet inn, må du holde belysningstasten  inne. Lyset blir mørkere til du slipper tasten.
- Når du holder belysningstasten  inne på nytt, blir det lysere igjen, helt til du slipper tasten.



Powermanagement

Ventilatoren har et Powermanagement-system. Med powermanagement-systemet kan du spare energi. Det sørger for at viften kobles automatisk ned og belysningen slås av.

- Dersom boostertrinnet er valgt, kobles viften automatisk tilbake til trinn 3 etter 5 minutter,
- fra viftetrinnene 3, 2 eller 1 kobles det automatisk ned ett trinn etter 2 timer, og deretter kobles viften ut i 30-minutters-skritt.
- Den innstilte kokefeltbelysningen kobles automatisk ut etter 12 timer.

Sikkerhetsutkobling

Dersom Powermanagement er deaktivert, slår ventilatoren seg av automatisk etter 12 timer (både vifte og kokefeltbelysning).

- Trykk på/av-tasten  eller belysningstasten  for å slå på igjen.

Tips for energisparing

Denne ventilatoren arbeider svært effektivt og energibesparende. Følgende tiltak kan hjelpe deg med å redusere energiforbruket ytterligere:



- Sørg for god ventilasjon av kjøkkenet under matlagingen. Hvis det ikke tilføres tilstrekkelig med luft, vil ikke ventilatorer med utluftningsdrift arbeide effektivt, og driftsstøyen vil øke.
- Bruk helst et lavt effekttrinn på plate-toppen. Lite matos betyr lavt effekttrinn på ventilatoren, og dermed lavere energiforbruk.
- Rengjør eller skift filtre regelmessig. Filtre som er veldig skitne forringer effektiviteten, øker brannfaren og er uhygienisk.
- Bruk Con@ctivity-funksjonen. Ventilatoren kobles automatisk inn og ut. Ventilatoren velger det optimale effekttrinnet for matlagingen og sørger dermed for lavere energiforbruk.
- Vær oppmerksom på følgende, dersom du betjener ventilatoren manuelt:
 - Kontroller valgt effekttrinn på ventilatoren. Ofte holder det med et lavt effekttrinn. Bruk Boostertrinnet kun når det er nødvendig.
 - Koble inn et høyt effekttrinn i god tid ved sterk matos. Det er mer energieffektivt enn å la ventilatoren gå lenge for å forsøke å rense kjøkkenluften for matos som allerede har spredt seg i rommet.
 - Husk å slå av ventilatoren igjen etter matlagingen. Dersom det fortsatt er matos igjen i kjøkkenet, kan du bruke etterløps-funksjonen. Da kobles viften automatisk ut etter den valgte etterløpstiden.

Endring av driftstimetelleren for fettfiltrene

Du kan stille inn driftstimetelleren iht. dine matlagingsrutiner.

På fabrikken er det stilt inn et rengjøringsintervall på 30 timer.



- Dersom du steker og friterer mye, er det fornuftig å velge et kortere intervall som 20 timer.
- Dersom du bare lager mat av og til, er det fornuftig med et kortere rengjøringsintervall. Da unngår du at oppsamlet fett blir hardt og gjør rengjøringen vanskeligere.
- Hvis du regelmessig lager mat med lite fett, kan du velge et rengjøringsintervall på 40 eller 50 timer.

- Koble ut viften og belysningen.
- Hold tasten for etterløp  og tasten for driftstimer  inne samtidig.

Symbolet for fettfilter  og en av indikatorene for vifteeffekten blinker.

Indikatorene **1** til **B** viser den innstilte tiden:

Indikator 1	20 timer
Indikator 2	30 timer
Indikator 3	40 timer
Indikator B	50 timer

- Trykk på tasten «-» for kortere driftstid og «+» for lenger.
- Bekreft prosessen med driftstimetasten  .

Alle lampene slukker.

Hvis du ikke bekrefter i løpet av 4 minutter, beholdes den gamle innstillingen.

Deaktivering/ending av driftstimetelleren for luftfilter

Luftfiltrene er nødvendige for omluftsdrift.

Du kan stille inn driftstimetelleren iht. dine matlagingsrutiner.



For utluftningsdrift må den deaktiveres. Fra fabrikken er det stilt inn et utskiftningsintervall på 180 timer.

- Koble ut viften og belysningen.
- Hold tasten «+» og tasten for driftstimer  inne samtidig.

Luftfilterssymbolet  og en indikator for vifteeffekten blinker.

Indikatorene **1** til **B** viser den innstilte tiden:

Indikator 1	120 timer
Indikator 2	180 timer
Indikator 3	240 timer
Indikator B	deaktivert

- Velg ønsket tid ved å trykke på tasten «+» eller «-».
- Bekreft prosessen med driftstimetasten  .

Alle kontrollampene slukker.

Hvis du ikke bekrefter i løpet av 4 minutter, beholdes den gamle innstillingen.

Endre innstillinger

Deaktivering av Powermanagement

Vær oppmerksom på at deaktivering kan føre til høyere strømforbruk.

Aktivisering/deaktivering av Powermanagement

- Koble ut viften og belysningen.
- Hold tasten for etterløp $5\text{ } \updownarrow^{15}$ inne i ca. 10 sekunder, til indikator **1** for vifte-trinnet lyser.
- Trykk deretter følgende taster etter hverandre
 - belysningstasten \odot ,
 - tasten «—» og
 - belysningstasten \odot igjen.

Når Powermanagement er aktivert, lyser indikatorene **1** og **B** konstant.

Når den er deaktivert, blinker indikatorene **1** og **B**.

- Trykk tasten «—» for å deaktivere Powermanagement.

Indikatorene **1** og **B** blinker.

- Trykk tasten «+» for å aktivere.

Indikatorene **1** og **B** lyser konstant.

- Bekreft prosessen med tasten for etterløp $5\text{ } \updownarrow^{15}$.

Alle kontrollampene slukker.

Hvis du ikke bekrefter prosessen i løpet av 4 minutter, beholdes den gamle innstillingen.

⚠ Koble ventilatoren fra el-nettet før stell og vedlikehold (se kapittel «Sikkerhetsregler»).

Kabinett

Generelt

Overflatene og betjeningselementene kan bli skadet av uegnede rengjøringsmidler.

Ikke bruk rengjøringsmidler som inneholder soda, syre, klorid eller løsemidler.

Ikke bruk skurende rengjøringsmidler, som f.eks. skurepulver, skuremelk, skurende svamper, som f.eks. gryte-skrubber eller brukte svamper, som fortsatt inneholder rester av skuremidler

⚠ Fuktighet i ventilatoren kan føre til skader.
Pass på at ingen fuktighet trenger inn i ventilatoren.

- Alle overflater og betjeningselementer skal kun rengjøres med en lett fuktig svampklut, oppvaskmiddel og varmt vann.
- Tørk deretter overflatene med en myk klut.

Spesielle henvisninger for rustfrie stålfalter

Henvisningene gjelder ikke for betjeningsstastene.

Utover de generelle henvisningene er et ikke skurende rengjøringsmiddel for rustfritt stål egnet for rengjøring av rustfrie stålfalter.

For å forhindre at flatene blir fort skitne igjen, anbefales behandling med et pleiemiddel for rustfritt stål (fås kjøpt hos Miele).

Spesielle henvisninger for betjenings-elementer

Dersom flekker og søl får virke lenge, kan betjeningselementene bli misfarget eller forandret.
Fjern flekker og søl omgående.

Ved rengjøring med rengjøringsmiddel for rustfritt stål, kan overflatene til betjeningselementene bli skadet.
Ikke bruk rengjøringsmidler for rustfritt stål på betjeningselementene.

Spesielle råd for glassflater

- I tillegg til de generelle rådene, er et vanlig rengjøringsmiddel for glass egnet til rengjøring av glassflater.

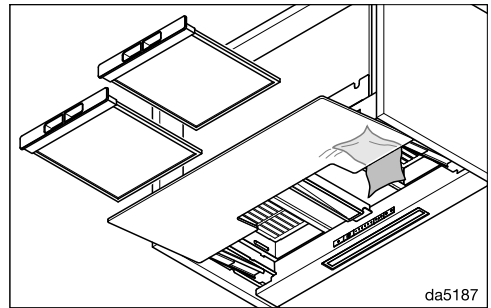



- Det bakre området av dampskjermen kan rengjøres fra innsiden. I den forbindelse må du ta fettfilteret ut av produktet.

Rengjøring og stell

Driftstimeteller





Ventilatoren lagrer tiden den er i drift.

Driftstimetellerne signaliserer når filterne må rengjøres eller byttes, ved at fettfiltersymbolet  eller luktfiltersymbolet  lyser.

Du kan tilpasse driftstimetelleren til matlagingsvanene dine (se kapittel «Endre innstillinger»).

Avlesning av driftstimetelleren

Før driftstiden er omme, kan du lese av hvor mange prosent av tiden som allerede er gått.

- Slå på viften med på/av-tasten .
- Trykk på driftstimetasten   og hold den inne
 - 1 gang, for avlesning av driftstiden til fettfilteret. Fettfiltersymbolet  lyser.
 - 2 ganger, for avlesning av driftstiden til luktfilteret. Fettfiltersymbolet  lyser.

Samtidig blinker en eller flere av indikatorene for vifteeffekten.

Antall blinkende indikatorer angir forløpt driftstid i prosent.

Indikator 1	25 %
Indikatorene 1 og 2	50 %
Indikatorene 1 til 3	75 %
Indikatorene 1 til B	100 %

Ved utkobling av ventilatoren eller ved strømbrudd, lagres driftstimene som er gått.

Fettfiltre



Brannfare

Et fettfilter fullt av fett er brannfarlig. Rengjør fettfiltrene med jevne mellomrom.

De gjenbrukbare metallfettfiltrene i ventilatoren opptar de faste bestanddelene i matosen (fett, støv osv.) og forhindrer at ventilatoren blir skitten.

Fettfiltrene må rengjøres med jevne mellomrom.

Veldig skitne fettfiltre reduserer oppsugningsevnen og fører til at både ventilatoren og kjøkkenet blir svært skittent.

Rengjøringsintervall

Oppsamlet fett blir hardt over tid og gjør rengjøringen vanskelig. Derfor anbefales det å rengjøre fettfiltrene hver 3. til 4. uke.

Driftstimetelleren minner deg på å rengjøre fettfiltrene regelmessig, ved at fettfiltersymbolet  lyser.

Uttak av fettfilteret

⚠ Filteret kan falle ned ved håndtering.

Det kan føre til skader på filteret og platetoppen.

Hold filteret godt fast.

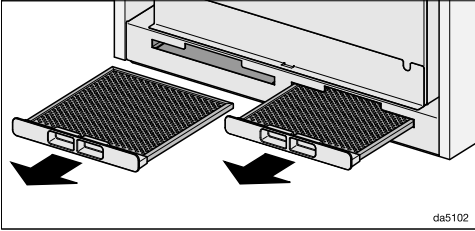

- Trekk fettfiltrene ut av åpningene på forsiden av kabinettet.

Rengjøring av fettfiltrene for hånd

- Rengjør fettfiltrene med oppvaskbørste og varmt vann tilsatt et mildt håndoppvaskmiddel. Ikke bruk konsentrert håndoppvaskmiddel.

Uegnede rengjøringsmidler

Uegnede rengjøringsmidler kan ved regelmessig bruk føre til skader på filterflatene.

Følgende rengjøringsmidler skal ikke brukes:

- kalkløsende rengjøringsmidler,
- skurepulver eller skuremelk
- aggressive universalrengjøringsmidler og fettløsende spray
- stekeovnsspray

Rengjør fettfilteret i oppvaskmaskinen

⚠ Fare for skade ved for høye temperaturer i oppvaskmaskinen.

Fettfiltrene kan bli ubrukelige som følge av for høye temperaturer, f.eks. grunnet deformasjon.

Velg et program som ikke overskrider den anbefalte temperaturen.

Følg også henvisningene i bruksanvisningen til oppvaskmaskinen.

- Sett fettfiltrene helst loddrett eller på skrå i underkurven. Pass på at spylearmene kan rotere fritt.
- Bruk et vanlig oppvaskmiddel.
- Velg et program med en temperatur på maksimalt 65 °C.

De innvendige filterflatene kan få varige misfarginger, avhengig av hvilket oppvaskmiddel du bruker. Dette har imidlertid ingen innflytelse på fettfiltrenes funksjon.

Etter rengjøringen

- Legg fettfiltrene til tørk på et absorberende underlag etter rengjøringen.
- Mens fettfiltrene er tatt ut, kan du rengjøre alle tilgjengelige deler av ventilatoren for avleiret fett. Da forebygges brannfare.
- Skyv fettfiltrene inn igjen.

Rengjøring og stell

Nullstilling av driftstimetelleren for fettfilter

Etter rengjøringen må driftstimetelleren nullstilles.

- Hold driftstimetasten  inne i ca. 3 sekunder mens viften er innkoblet, til det kun er indikator **1** som blinker.

Fettfiltersymbolet  slukker.

Hvis du rengjør fettfiltrene før driftstidene er utløpt:

- Hold driftstimetasten  inne i ca. 6 sekunder, til det kun er indikator **1** som blinker.

Bytte fettfilter

Det kan oppstå slitasje på filterflatene ved regelmessig bruk og rengjøring.

Bytt fettfilter dersom du oppdager skader.

Fettfilter kan bestilles via Mieleles serviceavdeling (se på slutten av denne bruksanvisningen) og hos din Miele-forhandler.

Luktfiltre

Ved omluftdrift må det i tillegg til fettfiltrene settes inn to luktfiltre. Disse binder luktstoffene som oppstår under matlagingen.

Luktfilter kan bestilles i Mieleles nettbutikk. Det kan også kjøpes hos Mieleles kundeservice (se i slutten av denne bruksanvisningen) og hos din Miele-forhandler.

Typebetegnelsen finner du i kapittelet «Tekniske data».

Innsetting/utskiftning av luktfilter

Over fettfiltrene er det åpninger som luktfiltrene skal skyves inn i.

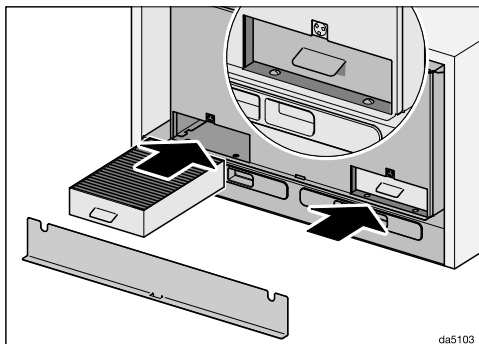

- Ta av dekslet. Det holdes fast av magnetener.
- Ta luktfiltrene ut av pakken.
- Skyv luktfiltrene inn i åpningene til de stopper.
- Sett på dekslet igjen.



Intervall for skifte av luftfiltere

Skift alltid luftfilterne når luktstoffene ikke lenger blir bundet tilstrekkelig, senest hver 6. måned.

Driftstimetelleren minner deg på å skifte luftfilterne regelmessig, ved at luftfilter-symbolet  lyser.



Nullstilling av driftstimetelleren for luftfilteret

Nullstill driftstimetelleren etter at du har skiftet luftfilter.

- Trykk to ganger på driftstime-tasten   mens viften er koblet inn og hold den inne i ca. 3 sekunder, til det kun er indikator **1** som blinker.

Luftfiltersymbolet  slukker.

Hvis du skifter luftfilterne **før** drifts-timene er gått:

- Trykk to ganger på driftstime-tasten   og hold den inne i ca. 6 sekunder, til det kun er indikator **1** som blinker.

Kassering av luftfilter

- Brukte luftfiltere kan kastes som hus-holdningsavfall.

Regenererbare luftfiltere

Til denne ventilatoren finnes det regene-rerbare luftfiltere. Gjennom regenerering i stekeovnen kan de brukes flere ganger.

For bruk, se tilhørende bruksanvisning.

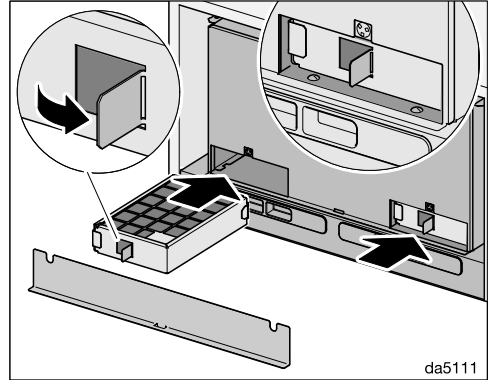

- Bøy ut flappen, f.eks. med en skru-trekker. Luftfilteret kan trekkes ut i flappen.
- Skyv luftfilterne inn i åpningene til de stopper.
- Sett på dekslet igjen.

Service

På www.miele.com/service finner du informasjon om hvordan du kan rette feil og om Miele reservedeler.

Kontakt ved feil

Hvis det oppstår feil som du ikke kan rette på selv, kontakt en Miele-forhandler eller Miele's serviceavdeling.

Miele's serviceavdeling kan du kontakte online på www.miele.no/husholdning/service.

Kontaktdataene til Miele's serviceavdeling finner du på slutten av dette dokumentet.

Serviceavdelingen trenger modellbetegnelse og fabriksjonsnummer (Fabr./SN/Nr.). Begge opplysningene finner du på typeskiltet.

Typeskiltets plassering

Typeskiltet kan ses etter at fettfiltrene er tatt ut.

Garanti

Garantitiden er 2 år.

Nærmere opplysninger finner du i de vedlagte garantibetingelsene.

Før installasjon

 Les all informasjon i dette kapitlet og i kapitlet «Sikkerhetsregler og advarsler» før installasjon.

Monteringsanbefalinger

- For at matosen skal tas opp optimalt, er det viktig at ventilatoren monteres midt over platetoppen, og ikke forskjøvet til siden.
- Platetoppen bør helst være smalere enn ventilatoren, maksimalt like bred.
- Monteringsstedet må være lett tilgjengelig. Også for ev. senere service, må man kunne komme enkelt til og kunne demontere ventilatoren uten problemer. Vær spesielt oppmerksom på dette ved plassering av skap, hyller, tak- og dekorelementer rundt ventilatoren.

Installasjonsmateriell

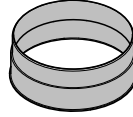

08565780

1 utluftningsstuss

for et utluftningsrør Ø 150 mm

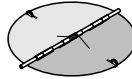

08272520

1 tilbakeslagsklaff

for innbygging i motorenhetens utblåsningsstuss (ikke for omluftsdrift).

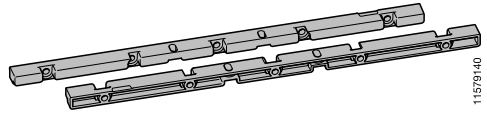

11579140

2 oppheng

for montering i et skap

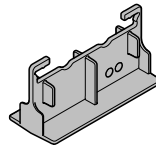

11858020

1 boresjablon

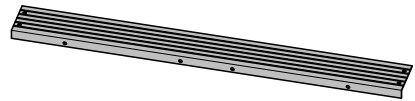

11587850

1 avstandslist

for å dekke spalten mellom ventilatorens bakside og veggen

Installasjon



6 skruer 4 x 15 mm



4 skruer M4 x 16 mm

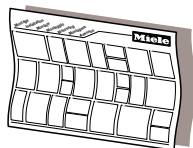

Monteringsanvisning

De enkelte monteringskrittene er beskrevet på monteringsanvisningen.

Installasjonsmaterieell for omluftsdrift

For omluftsdrift trenger du følgende ekstrautstyr.

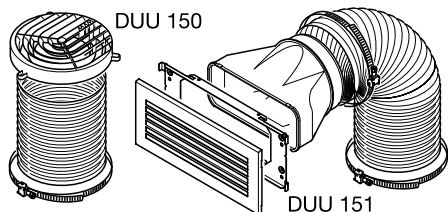

Ombyggingssett DUU 15x

inneholder styrestuss, slange og slangeklemmer (DUU 150 for skapets overside eller DUU 151 for skapets sider eller forside).

01056271

Ytterligere installasjonsmateriale (Ekstrautstyr)

07602740

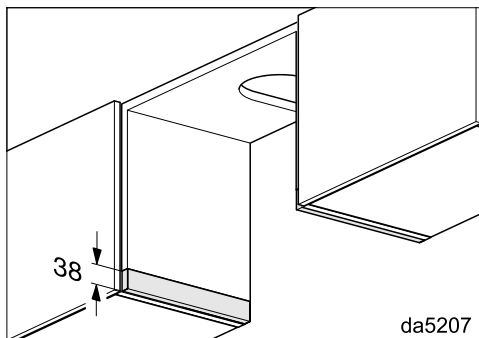

dina3mle

Avrettingslister DASL 38

Du trenger avrettingslister dersom du erstatter et produkt i serien DA 35xx eller DA 36xx med denne ventilatoren og fortsatt ønsker å bruke det eksisterende skapet. Du kan tilpasse høyden til skapsidene med avrettingslister.

DUU 150 151

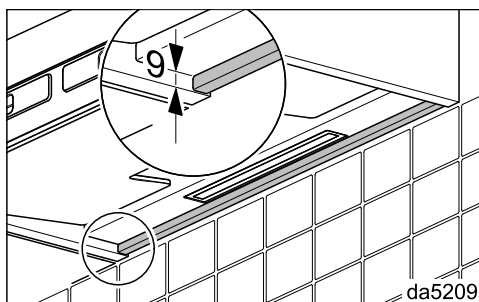

Blendingslist DASB 60, DASB 90

Med blendingslisten kan du justere høyden, f.eks. til en fliselagt vegg i bakkant av ventilatoren. Blendingslisten kan også monteres med avstandslist.

Produktmål

Bilde 1: DAS 4640 i et 600 mm bredt skap.

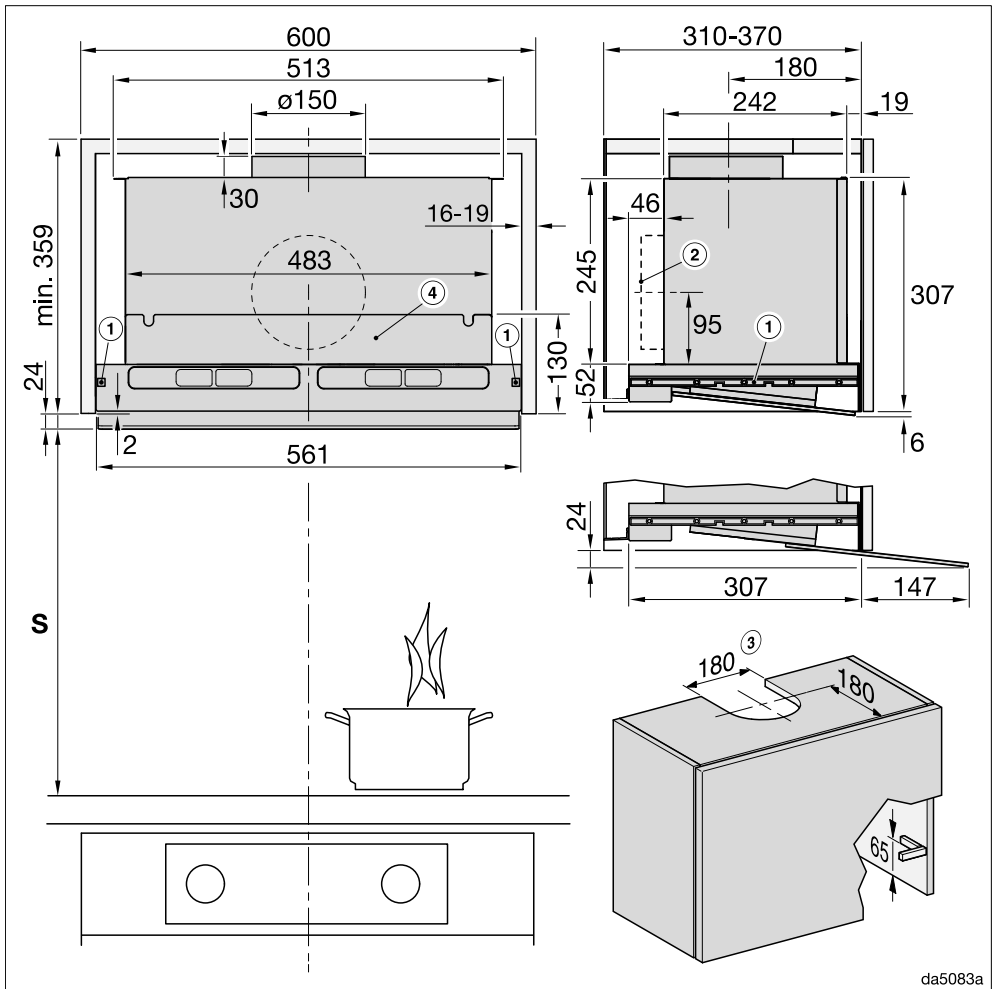

da5083a

Tegningen er ikke i målestokk

- ④ Etter monteringen kan det plasseres en skillevegg i overskapet. Innsetting av fettfiltre, og ved omluftsdriфт også luktfiltere, må fortsatt være mulig.

Avstand mellom kokefelt og ventilator (S)



Fare for skade pga. varme.

Varmen som stiger opp fra en gasstopp kan skade ventilatoren.

Montering over en gasstopp er ikke tillatt.

Ved valg av avstand mellom platetoppen og underkanten av ventilatoren, må du følge informasjonen fra produsenten av platetoppen.

Dersom ingen større avstander er angitt der, skal følgende sikkerhetsavstander overholdes.

Se også kapittel «Sikkerhetsregler og advarsler».

Platetopp	Minst avstand S
Elektrisk platetopp	450 mm
Elektrisk grill, elektrisk frityrgrYTE	650 mm
Gasstopp	ikke mulig

Installasjon

Utluftningsrør

⚠ Når ventilatoren brukes samtidig med et ildsted som er avhengig av luften i det samme rommet, er det i enkelte tilfeller fare for forgiftning! Kapitlet «Sikkerhetsregler» må leses. Hvis du er i tvil, ta kontakt med det lokale brannvesenet eller feieren for å sikre trygg drift.

Bruk bare glatte rør eller fleksible utluftningsslanger av brannsikkert materiale som utluftningsrør.

For å få best mulig lufteffekt og så lavt støynivå som mulig, skal du ta hensyn til følgende:

- Diameteren på utluftningsrøret må ikke være mindre enn tverrsnittet på utluftningsstussen (se kapittel «Apparatmål»). Dette gjelder spesielt ved bruk av flatkanaler.
- Utluftningsrøret skal være så kort og rett som mulig.
- Bruk bare bøyer med stor radius.
- Utluftningsrøret må ikke ha knekk eller være sammenklemt.
- Alle koblingene må sitte skikkelig og være tette.
- Hvis utluftningsrøret har klaffer, må de åpnes når ventilatoren slås på.

Enhver innskrenkning av luftstrømmen reduserer lufteffekten og øker driftsstøyen.

Utluftningskanal

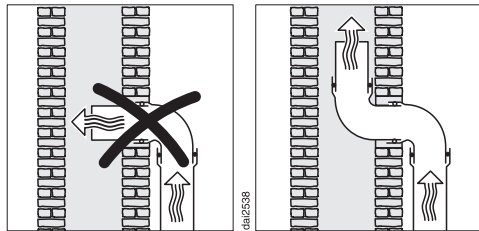

Skal utluftningen føres i en utluftningskanal, må innføringsstussen styres i strømningsretningen.

Hvis utluftningskanalen brukes av flere vifteenheter, må diameteren på utluftningskanalen være tilstrekkelig stor.

Tilbakeslagsklaff

- Bruk en tilbakeslagsklaff i utluftings-systemet.

En tilbakeslagsklaff sørger for at det ikke forekommer noen uønsket luftutveksling mellom inne- og uteluften når ventilatoren er slått av.

Hvis utluftningen skal legges ut i friluft, anbefaler vi å installere en Miele veggjennomføring eller en Miele takgjennomføring (ekstrautstyr). Den har en integrert tilbakeslagsklaff.

Dersom utluftningssystemet ditt ikke har en tilbakeslagsklaff, følger det en med ventilatoren.

Tilbakeslagsklaffen settes inn i viftens utblåsningsstuss.

Kondensvann

Hvis utluftningsrøret f.eks. legges gjennom kjølige rom eller på loftet, kan det dannes kondensvann i utluftningsrøret på grunn av temperaturforskjeller. Isolér utluftningsrøret for å redusere temperaturforskjeller.

Hvis utluftningsrøret blir lagt vannrett, må du sørge for et fall på minst 1 cm per meter. Dette fallet gjør at man unngår at kondensvann kan renne inn i ventilatoren.

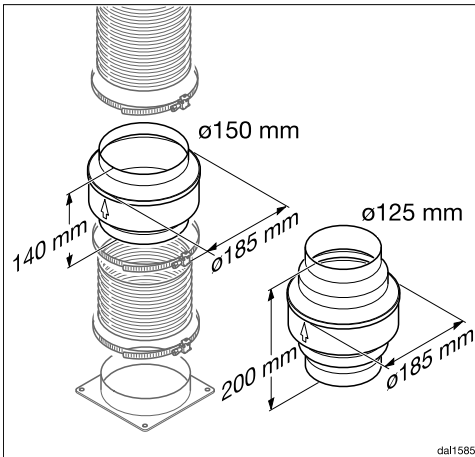

I tillegg til isolering av utluftningsrøret, anbefaler vi å installere en kondensvannsperré som absorberer og fordampé kondensvannet.

Kondensvannsperréer kan kjøpes som tilbehør til utluftningsrør med en diameter på 125 mm eller 150 mm.

Kondensvannsperréen må installeres loddrett og så nærme utblåsningsstussen til ventilatoren som mulig. Pilen på kabinettet viser utblåsningsretningen.

Miele påtar seg intet ansvar for funksjonsfeil eller skader som er forårsaket av et uegnet utluftningsrør.

Lyddemper

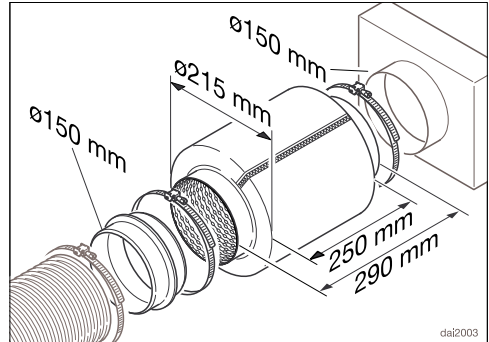

Som ekstra lyddemping kan man sette inn en lyddemper i utluftningsrøret (kan kjøpes som tilbehør).

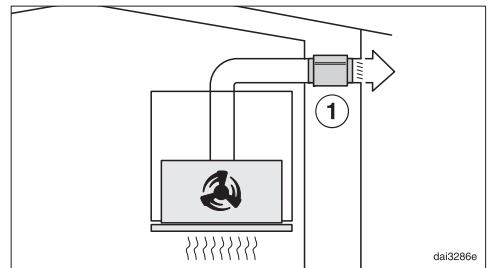

Ved utluftningsdrift demper lyddemperen både lyden fra viften som går utover, i tillegg til lyder fra utsiden som trenger inn i kjøkkenet gjennom utluftningsrøret (f.eks. støy fra veien). Lyddemperen blir posisjonert så nært som mulig foran utluftningsutløpet ①.

Installasjon

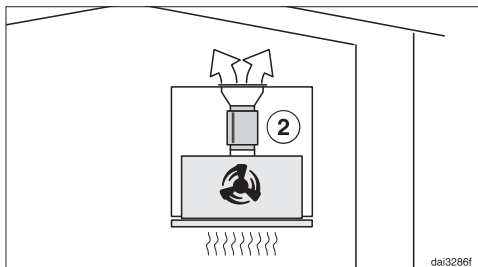

Ved omluftsdrift plasseres lydempere mellom utblåsningsstussen og utblåsningsgitteret ②. Kontroller monteringsrommet.

Elektrotilkobling

Ventilatoren leveres «ferdig» med nettkabel og støpsel for tilkobling til jordet stikkontakt.

Dersom stikkontakten ikke er lett tilgjengelig eller en fast tilkobling planlegges, pass på at det er en skilleanordning for hver pol på oppstillingsstedet.

 Brannfare ved overoppheting.

Drift av ventilatoren ved bruk av flerveisstikkontakter og skjøteledninger kan føre til overbelastning av kabelen.

Av sikkerhetsgrunner må du ikke bruke flerveisstikkontakter eller skjøteledninger.

Det elektriske anlegget må være utført i henhold til nasjonale el-forskrifter.

Av sikkerhetshensyn anbefaler vi å bruke en jordfeilbryter (RCD) av typen  i husinstallasjonen for elektrisk tilkobling av ventilatoren.

En skadet nettkabel må bare erstattes med en nettkabel av samme type (fås kjøpt hos Miele's serviceavdeling). Av sikkerhetsgrunner skal den kun skiftes ut av kvalifiserte fagfolk eller Miele's serviceavdeling.

Tilkobling og sikring: Se bruksanvisningen og typeskiltet. Denne informasjonen sammenligner du med dataene for den elektriske tilkoblingen på stedet.

Spør en autorisert elektroinstallatør hvis du er i tvil.

Midlertidig eller permanent drift på et selvforsynt energiforsyningssystem eller et energiforsyningssystem som ikke er synkronisert med strømforsyningen (som f.eks. øynettverk, backup-systemer), er mulig. Forutsetning for drift er at energiforsyningssystemet

overholder retningslinjene i EN 50160 eller tilsvarende. Funksjon og drift av sikkerhetstiltakene i husinstallasjonen og i dette Miele-produktet må også sikres ved drift av øynettverk, eller ved drift som ikke er synkronisert med strømforsyningen, eventuelt erstattes av likeverdige tiltak i installasjonen. Eksempelvis som beskrevet i den aktuelle publiseringen av VDE-AR-E 2510-2.

Tekniske data

Viftemotor	90 W
Kokefeltbelysning	3 W
Total tilkoblingsverdi	93 W
Nettspenning, frekvens	AC 230 V, 50 Hz
Sikring	10 A
Lengde på nettkabelen	1,5 m
Vekt	
DAS 4640	12 kg
DAS 4940	15 kg

WiFi-modul

Frekvensbånd	2,400 - 2,4835 GHz
Maksimal utgangseffekt	< 100 mW

Ekstraustyr for omluftdrift

Ved omluftdrift trenger du ombyggingssettet DUU 150 eller DUU 151 og lukt-filtrene DKF 31-P eller DFK 31-R (regenererbart). Forpakningene inneholder 2 lukt-filtre.

Samsvarserklæring

Miele erklærer herved at denne ventilatoren er i henhold til forskriften 2014/53/EU. Fullstendig tekst til EU-samsvarserklæring finner du under en av de følgende internettadressene:

- Under produkter, nedlastinger, på www.miele.no
- Under service, bruksanvisninger og min brosjyre på <https://miele.no/bruksanvisninger-125.aspx> ved å oppgi produktnavn eller fabrikkasjonsnummer

Henvisninger for sammenligningstester

Energieffektiviteten må måles i utluftningsdrift. Ventilatoren har omluftdrift som standardinnstilling. Ved deaktivering av driftstimetelleren for luftfilteret (-filtrene) blir ventilatoren stilt om til utluftningsdrift (se «Første igangsetting»).

Datablad for husholdningsventilatorer

Etter delegert forordning (EU) nr. 65/2014 og forordning (EU) nr. 66/2014

MIELE	
Modellnavn/-kjennetegn	DAS 4640
Årlig energiforbruk (AEC _{ventilator})	27,4 kWh/år
Energiklasse	A+
Energieffektivitetsindeks (EEI _{ventilator})	38,5
Fluidodynamisk effektivitet (vifteeffekt) (FDE _{ventilator})	37,3
Klasse for fluidodynamisk effektivitet (vifteeffekt)	
A (høyeste effektivitet) til G (laveste effektivitet)	A
Belysningseffektivitet (LE _{ventilator})	105,0 lx/W
Belysningseffektivitetsklasse	
A (høyeste effektivitet) til G (laveste effektivitet)	A
Fettfiltreringsgrad	86,2%
Fettfiltreringsgradsklasse	
A (høyeste effektivitet) til G (laveste effektivitet)	B
Målt luftstrøm ved beste effektivitetspunkt	362,2 m ³ /h
Luftstrøm (min. hastighet)	183 m ³ /h
Luftstrøm (maks. hastighet)	380 m ³ /h
Luftstrøm (intensiv- eller hurtigtrinn)	600 m ³ /h
Maks. luftstrøm (Q _{max})	600 m ³ /h
Målt lufttrykk ved beste effektivitetspunkt	365 Pa
A-vektet lydnivå (min. hastighet)	37 dB
A-vektet lydnivå (maks. hastighet)	52 dB
A-vektet lydnivå (intensiv- eller hurtigtrinn)	64 dB
Målt elektrisk inngangseffekt ved beste effektivitetspunkt	98,5 W
Effektforbruk i avslått tilstand (P _o)	W
Effektforbruk i standby-tilstand (P _s)	0,30 W
Nominell effekt belysningssystem	3,0 W
Belysningssystemets gjennomsnittlige lysstyrke på kokeområdet	315 lx
Tidsforlengelsesfaktor	0,7

Tekniske data

Datablad for husholdningsventilatorer

Etter delegert forordning (EU) nr. 65/2014 og forordning (EU) nr. 66/2014

MIELE	
Modellnavn/-kjennetegn	DAS 4940
Årlig energiforbruk (AEC _{ventilator})	24,8 kWh/år
Energiklasse	A++
Energieffektivitetsindeks (EEI _{ventilator})	33,6
Fluidodynamisk effektivitet (vifteeffekt) (FDE _{ventilator})	39,8
Klasse for fluidodynamisk effektivitet (vifteeffekt)	
A (høyeste effektivitet) til G (laveste effektivitet)	A
Belysningseffektivitet (LE _{ventilator})	95,0 lx/W
Belysningseffektivitetsklasse	
A (høyeste effektivitet) til G (laveste effektivitet)	A
Fettfiltreringsgrad	86,2%
Fettfiltreringsgradsklasse	
A (høyeste effektivitet) til G (laveste effektivitet)	B
Målt luftstrøm ved beste effektivitetspunkt	388,7 m ³ /h
Luftstrøm (min. hastighet)	203 m ³ /h
Luftstrøm (maks. hastighet)	404 m ³ /h
Luftstrøm (intensiv- eller hurtigtrinn)	627 m ³ /h
Maks. luftstrøm (Q _{max})	627 m ³ /h
Målt lufttrykk ved beste effektivitetspunkt	381 Pa
A-vektet lydnivå (min. hastighet)	36 dB
A-vektet lydnivå (maks. hastighet)	51 dB
A-vektet lydnivå (intensiv- eller hurtigtrinn)	62 dB
Målt elektrisk inngangseffekt ved beste effektivitetspunkt	103,4 W
Effektforbruk i avslått tilstand (P _o)	W
Effektforbruk i standby-tilstand (P _s)	0,30 W
Nominell effekt belysningssystem	3,0 W
Belysningssystemets gjennomsnittlige lysstyrke på kokeområdet	285 lx
Tidsforlengelsesfaktor	0,6

Miele AS

Nesbruveien 71

1394 NESBRU

Postboks 194

1378 NESBRU

Telefon 67 17 31 00

E-mail: info@miele.no

Internett: www.miele.no

Foretaksnr. NO 919 157 089 MVA

Produsent:

Miele & Cie. KG

Carl-Miele-Straße 29

33332 Gütersloh

Tyskland

DAS 4640, DAS 4940

no-NO

M.-Nr. 12 053 410 / 01