





Használati útmutató Borhűtő-fagyasztó





















A használati útmutatót **feltétlenül** olvassa el felállítás, telepítés, üzembe helyezés előtt. Ezáltal megvédi önmagát, valamint elkerüli a károkat.

Tartalom

Biztonsági utasítások és figyelmeztetések	6
Fenntarthatóság és környezetvédelem	15
Az ön hozzájárulása a környezetvédelemhez	15
Így takaríthat meg energiát	16
Áttekintés	18
A készülék leírása	18
A készülék áttekintése	18
Kijelző	20
Beállítási üzemmód 	21
Party mód 	21
Bemutató világítás 	21
Jégkockakészítő 	21
Reteszelés funkció  / 	21
A hűtőszekrény kikapcsolása 	21
Sabbat üzemmód 	22
Tudnivalók a Sabbat üzemmóddal kapcsolatban 	22
Az ajtóriasztás bekapcsolásáig eltelt időtartam 	22
Miele@home 	22
Gombhang  / 	23
Figyelmeztető és egyéb hangjelzések  / 	23
Kijelző fényereje 	23
Hőmérséklet mértékegysége °C/°F	23
Bemutatótermi üzemmód 	23
Gyári beállítások 	24
A hűtőszekrény információi 	24
Active AirClean szűrő kijelzője 	24
A jégkockatároló tisztítása 	24
Mellékelt tartozékok	25
Biztonság	26
Hőmérséklet-riasztás az egyik borteperáló zónában	26
Hőmérséklet-riasztás a fagyasztózónában	26
Ajtóriasztás	27
A készülék funkciói	28
SuperFrost 	28
A belső tér kialakítása	29
A jégkockafiók válaszfalának beállítása	29
Kihúzható farostélyok	29
Farostély (FlexiFrame) beigazítása a palackok méretéhez	30
Maximális befogadóképesség	30
A farostélyok maximális terhelése	31
Feliratozólc (NoteBoardok) feliratozása	31

Üzembe helyezés	32
Az első használat előtt	32
A farostély léceinek elhelyezése	32
A hűtőkészülék csatlakoztatása	32
Szagszűrő (Active AirClean szűrő)  aktiválása	32
A hűtőszekrény bekapcsolása	33
A hűtőszekrény kikapcsolása	33
A bortemperáló zónák külön történő kikapcsolása	33
A bortemperáló zónák ismételt bekapcsolása	33
Amire hosszabb távollét esetén figyelni kell	34
Kezelés	35
A hőmérséklet beállítása a bortemperáló zónákban	35
A hőmérséklet lehetséges beállítási értékei a bortemperáló zónákban	35
Bortemperáló zónák hőmérséklet kijelzése	35
A levegő páratartalmának (ActiveHumidity) beállítása az alsó bortemperáló zónában 	35
A páratartalom lehetséges beállítási értékei	36
A hőmérséklet beállítása a hűtő-/fagyasztózónában	36
A hőmérséklet lehetséges beállítási értékei a fagyasztózónában	37
A fagyasztózóna hőmérséklet-kijelzője	37
A SuperFrost  bekapcsolása	37
A SuperFrost  kikapcsolása	37
Élelmiszer lefagyasztása és tárolása	38
Maximális fagyasztási kapacitás	38
Fagyasztott készétel behelyezése	38
Friss élelmiszerek lefagyasztása otthon	38
Italok gyorshűtése	40
Hasznos információk	41
A helyes hőmérséklet	41
... a bortemperáló zónában	41
... a fagyasztózónában	42
A bor optimális tárolása	43
Levegőminőség	43
Páratartalom	43
Alacsony vibrációjú tárolás	43
UV-védelem	43

Tartalom

Beállítások személyre szabása	44
Az egyes beállításokhoz kapcsolódó magyarázatok	44
A Party mód  bekapcsolása	44
A Party mód  kikapcsolása	44
A bemutató világítás  fényerejének beállítása	44
A jégkockakészítő  bekapcsolása	45
A jégkockakészítő  kikapcsolása	45
A reteszelési funkció  /  bekapcsolása	46
A Sabbat üzemmód  bekapcsolása	46
A Sabbat üzemmód  kikapcsolása	46
Az ajtóriasztás bekapcsolásáig eltelt időtartam  módosítása	47
A Miele@home első beállítása	47
Wi-Fi-kapcsolat deaktiválása	47
Wi-Fi-kapcsolat aktiválása	47
Gombhang  kikapcsolása	48
Gombhang  bekapcsolása	48
A figyelmeztető és egyéb hangjelzések hangerejének  /  módosítása	48
A kijelző fényerejének  módosítása	49
Hőmérséklet mértékegységének °C/°F módosítása	49
A bemutatótermi üzemmód  kikapcsolása	49
A beállítások visszaállítása a gyári beállításokra 	49
Active AirClean szűrő kijelzőjének  aktiválása	49
Tisztítás és ápolás	50
Útmutatások a tisztítószer kiválasztásához	50
A hűtőszekrény előkészítése tisztításhoz	50
A belső tér tisztítása	51
Tartozékok kézi vagy mosogatógépben való tisztítása	51
Az Active AirClean szűrő (szagszűrő) cseréje	52
Hagyja jóvá az Active AirClean szűrő cseréjét	52
A jégkockatároló tisztítása 	53
A készülék előlapok és oldalfalak tisztítása	53
Az ajtó tömítés tisztítása	54
A szellőzőrések tisztítása	54
A tisztítás után	54
Leolvasztás	54
Problémák elhárítása	55
Zajok okai	68
Ügyfélszolgálat	70
Kapcsolat üzemzavar esetén	70
EPREL-adatbázis	70
Garancia	70

Utólag vásárolható tartozékok	71
Telepítés	72
Felállítási hely.....	72
Klímaosztály.....	73
Szellőzési követelmények.....	73
Több hűtőszekrény felállítása egymás mellé	74
Side-by-Side felállítás	74
Az ajtó nyitási irányának módosítása.....	74
A mellékelt távtartó felszerelése	75
A hűtőszekrény felállítása.....	75
A hűtőkészülék beállítása	76
A hűtőszekrény beépítése konyhabútorba.....	76
Készülék méretek	78
Frissvíz-csatlakozás.....	81
Útmutatások a frissvíz-csatlakozáshoz	81
Csatlakoztassa a hűtőszekrényt a vízbevezetésre	81
Elektromos csatlakozás	83
Megfelelőségi nyilatkozat	85
Szerzői jogok és licenck	86

Biztonsági utasítások és figyelmeztetések

Ez a hűtőkészülék megfelel a kötelező biztonsági előírásoknak. Szakszerűtlen használata azonban személyi sérülésekhez és anyagi károkhoz vezethet.

Olvassa el figyelmesen a használati és szerelési útmutatót, mielőtt a hűtőkészüléket üzembe helyezi. Fontos útmutatásokat tartalmaz a beépítéssel, a biztonsággal, a használattal és a karbantartással kapcsolatban. Ezáltal megvédi önmagát, valamint elkerüli a hűtőkészülék károsodását.

Az IEC 60335-1 szabványnak megfelelően a Miele kifejezetten felhívja a figyelmet arra, hogy a hűtőkészülék telepítéséről szóló valamennyi rendelkezésre álló információt, valamint a biztonsági utasításokat és figyelmeztetéseket feltétlenül el kell olvasni és be kell tartani.

A Miele nem tehető felelőssé azokért a károkért, amelyek ezeknek az útmutatásoknak a figyelmen kívül hagyásából származnak.

Őrizze meg a használati és szerelési útmutatót, és adja azt tovább az esetleges következő tulajdonosnak.

 Az üvegtörés sérülésveszéllyel jár.

1 500 m-es tengerszint feletti magasság esetén a készülékajtó üveglapja a megváltozott légnyomási viszonyok miatt összetörhet. Az éles szilánkok súlyos sérüléseket okozhatnak.

Rendeltetésszerű használat

▶ A hűtőszekrény háztartási vagy háztartáshoz hasonló környezetben való használatra alkalmas, mint például

- üzletekben, irodákban vagy hasonló munkakörülmények között
- gazdaságokon
- a hotel, motel, reggeli panzió vendégei használatára és további tipikus lakókörülmények között.

Ez a hűtőszekrény nem alkalmas a szabadban történő alkalmazásra.

▶ A hűtőszekrényt kizárólag a háztartásban szokásos keretek között, bor, valamint mélyhűtött élelmiszerek tárolására, friss élelmiszerek lefagyasztására és jégkészítésre használja.

Minden más felhasználási mód nem megengedett.

Biztonsági utasítások és figyelmeztetések

▶ A hűtőkészülék nem alkalmas gyógyszerek, vérplazma, laborkészítmények vagy más hasonló, az orvostechikai eszközökről szóló irányelv alapját képező anyagok vagy termékek tárolására és hűtésére. A hűtőkészülék nem rendeltetésszerű használata a benne tárolt áru károsodását, ill. megromlását eredményezheti. Ezenkívül a hűtőkészülék nem alkalmas robbanásveszélyes területeken való alkalmazásra. A Miele nem vállal felelősséget a nem rendeltetésszerű használatból vagy hibás kezelésből eredő károkért.

▶ Azok a személyek (gyerekeket is beleértve), akik fizikai, érzékelési vagy szellemi képességeik vagy tapasztalatlanságuk vagy tájékozatlanságuk miatt nem tudják a hűtőkészüléket biztonságosan kezelni, a kezeléskor felügyelni kell őket.

Ezeknek a személyeknek csak akkor szabad a hűtőkészüléket felügyelet nélkül használniuk, ha a működését úgy elmagyarázták nekik, hogy azt biztonságosan kezelni tudják. Fel kell tudniuk ismerni és meg kell tudniuk érteni a helytelen használat lehetséges veszélyeit.

Gyermekek a háztartásban

▶ A 8 év alatti gyermekeket tartsa távol a hűtőkészüléktől, kivéve ha állandó felügyelet alatt állnak.

▶ Nyolc év feletti gyermekeknek csak akkor szabad a hűtőkészüléket felügyelet nélkül használni, ha a hűtőkészüléket úgy elmagyarázták nekik, hogy azt biztonságosan kezelni tudják. A gyermekeknek fel kell tudni ismerni és meg kell tudni érteni a helytelen használat lehetséges veszélyeit.

▶ Gyermekeknek nem szabad a hűtőkészüléket felügyelet nélkül tisztítaniuk vagy karbantartaniuk.

▶ Ügyeljen azokra a gyermekekre, akik a hűtőkészülék közelében tartózkodnak. Soha ne hagyja a gyermekeket a hűtőkészülékkel játszani.

▶ Fulladásveszély! A gyermekek játék közben a csomagolóanyagokat (pl. fólia) magukra tekerhetik, vagy a fejükre húzhatják és megfulladhatnak. A csomagolóanyagokat tartsa távol a gyermekektől.

Biztonsági utasítások és figyelmeztetések

Műszaki biztonság

▶ A hűtőkör ellenőrizve van tömítettség szempontjából. A hűtőkészülék megfelel a vonatkozó biztonsági előírásoknak, valamint a megfelelő uniós irányelveknek.



▶ Figyelem: tűzveszély/éghető anyagok. Ez a szimbólum a kompresszoron található, és a gyúlékony anyagokat jelzi. Ne távolítsa el ezt a matricát.

A készülékben lévő hűtőközeg (adatai a típusablán található) környezetbarát, azonban gyúlékony.

A környezetbarát hűtőközeg használata miatt részben megnövekedhet a működési zaj. A kompresszor üzemelési zaján kívül a teljes hűtőkörben is előfordulhatnak áramlási zajok. Ezek a hatások sajnos elkerülhetetlenek, de nem befolyásolják a hűtőszelekteljesítményét.

A hűtőszelekteljesítmény szállításakor és beépítéskor/felállításkor ügyeljen arra, hogy a hűtőkör egyetlen része se károsodjon. A kiszivárgó hűtőközeg szemkárosodást okozhat, a kiszivárgó hűtőközeg meggyulladhat.

Károsodások esetén:

- Kerülje a nyílt láng vagy gyújtóforrások használatát.
- Válassza le a hűtőszelekteljesítményt a villamos hálózatról.
- Szellőztesse néhány percreg a helyiséget, ahol a hűtőszelekteljesítmény áll.
- Értse az ügyfélszolgálatot.

▶ Minél több hűtőközeg van egy hűtőkészülékben, annál nagyobb helyiségben kell a készüléket felállítani. Túl kicsi helyiségekben egy esetleges szivárgás során éghető gáz-levegő keverék képződhet. 8 g hűtőközegenként 1 m³ (légköbméter) térigénnyel kell számolni. A hűtőközeg mennyisége a hűtőkészülék belsejében lévő típusablán van feltüntetve.

▶ A készülék adattábláján található csatlakozási adatoknak (frekvencia és feszültség) feltétlenül meg kell egyeznie a villamos hálózat adataival, hogy a hűtőkészülék ne károsodjon.

Hasonlítsa össze ezeket az adatokat csatlakoztatás előtt. Kétség esetén kérdezzen meg elektrotechnikai szakembert.

Biztonsági utasítások és figyelmeztetések

- ▶ A hűtőkészülék elektromos biztonsága csak akkor garantált, ha azt egy szabályszerűen kiépített védővezetékes (földelt) hálózati rendszerhez csatlakoztatja. Ennek az alapvető biztonsági berendezésnek meg kell lennie. Kétséges esetben elektrotechnikai szakemberrel ellenőriztesse az elektrotechnikai hálózatot.
- ▶ Lehetséges az önálló vagy a hálózattal nem szinkronban álló energiaellátó rendszer időszakos vagy folyamatos üzemeltetése (például szigethálózatok, biztonsági tartalékrendszerek). Az üzemeltetés feltétele, hogy az energiaellátó rendszer megfeleljen az EN 50160 vagy hasonló szabvány előírásainak.
A házi elosztórendszerrel és ezzel a Miele termékkel kapcsolatban előírányzott óvintézkedéseket a működést és a működési módot tekintve sziget üzemben vagy a hálózattal nem szinkronban álló üzem esetén is biztosítani kell, illetve azonos intézkedésekkel kell helyettesíteni a telepítésnél. Mint például a VDE-AR-E 2510-2 aktuális kiadványában leírtak szerint.
- ▶ Amennyiben a mellékelt hálózati csatlakozóvezeték sérült, a hálózati csatlakozóvezeték egy eredeti alkatrészre kell kicserélni a felhasználó veszélyeztetésének elkerülése érdekében. Csak eredeti tartozékok esetén garantálja a Miele, hogy a biztonsági követelményeket teljesíti. A cserét biztonsági okokból csak a Miele ügyfélszolgálat vagy egy megfelelően képzett szakember végezheti el.
- ▶ Az elosztó vagy hosszabbító nem garantálja a szükséges biztonságot (tűzveszély). Ne csatlakoztassa ezeken keresztül a hűtőkészüléket a villamos hálózatra.
- ▶ Ha a feszültség alatt lévő részeket vagy a hálózati csatlakozó kábelt nedvesség éri, rövidzárlathoz vezethet. Ezért a készüléket ne tartsa nedves környezetben, vagy ahol fröcskölő víz érheti (pl. garázs, mosókonyha).
- ▶ Jelen hűtőkészüléket nem szabad nem mozdulatlan felállítási helyeken (pl. hajókon) üzemeltetni.
- ▶ A hűtőkészülék sérülései veszélyeztethetik az ön biztonságát. Ellenőrizze a hűtőkészülék látható sérülésmentességét. Soha ne helyezzen üzembe sérült hűtőkészüléket.
- ▶ Ez a hűtőkészülék nem használható beépíthető készülékként.

Biztonsági utasítások és figyelmeztetések

- ▶ A beszerelési és karbantartási munkálatok, a javítások, valamint a frissvíz-hálózat telepítési munkálatai előtt a hűtőkészüléket le kell választani a hálózatról. A hűtőkészülék csak akkor van leválasztva az elektromos hálózatról, ha
 - az épületvillamossági biztosítók ki vannak kapcsolva, vagy
 - az épületvillamossági becsavarható biztosítók teljesen ki vannak csavarva, vagy
 - a hálózati csatlakozó vezeték le van választva az elektromos hálózatról. A csatlakozó dugasszal ellátott csatlakozóvezetéseket ne a kábelnél, hanem a dugasznál fogva húzza ki az elektromos hálózatról.
- ▶ A szakszerűtlen telepítési és karbantartási munkálatok, a javítások és a hibás frissvíz-csatlakozások veszélyeztethetik a felhasználót. A telepítési és karbantartási munkálatokat, javításokat, frissvíz-hálózat telepítéseket, valamint a jég-/vízadagoló (modelltől függően) mindennemű javítását kizárólag a Miele által felhatalmazott szakemberek végezhetik el.
- ▶ A jégkocka készítő kizárólag hidegvíz-vezetékre szabad csatlakoztatni.
- ▶ A Miele nem vállal felelősséget a hibás frissvíz-csatlakozás okozta károkért.
- ▶ A garancia igény elvész, ha a hűtőkészülék javítását nem a Miele által felhatalmazott ügyfélszolgálat végzi el.
- ▶ A hibás alkatrészeket csak eredeti Miele pótalkatrészekre szabad kicserélni. Csak ezeknél az alkatrészeknél garantálja a Miele, hogy a biztonsági követelmények teljes mértékben teljesülnek.
- ▶ A hűtőkészülék sajátos követelményei miatt (pl. hőmérséklet, nedvesség, kémiai ellenálló képesség, kopásállóság és rezgés) speciális világítóeszközzel van felszerelve. Ezt a világítóeszközt csak rendeltetésszerűen szabad használni. A világítóeszköz nem alkalmas helyiségek megvilágítására. A cserét csak felhatalmazott szakember vagy a Miele Ügyfélszolgálat végezheti el. A hűtőkészülékben több fényforrás található, melyek legalább „G” energiahatékonysági osztályúak.

Szakszerű telepítés

- ▶ Az ajtó nyitási irányának módosítását (ha szükséges), a mellékelt szerelési útmutató szerint hajtsa végre.

- ▶ A hűtőkészülék szállítása és felállítása során mindig viseljen védőkesztyűt.
- ▶ A hűtőkészülék felállításához vegye igénybe egy második személy segítségét.

Szakszerű használat

- ▶ A hűtőkészüléket egy meghatározott klímaosztályra (a környezeti hőmérséklet egy adott tartományára) méretezték, amelynek a határértékeit be kell tartani. A klímaosztály a hűtőkészülék belső terében lévő típustáblán található. Alacsonyabb környezeti hőmérséklet esetén a kompresszor ritkábban kapcsol be, így a hűtőkészülék nem fogja tudni tartani a szükséges hőmérsékletet.
- ▶ A légbe- és kifúvó nyílásokat nem szabad eltakarni, vagy eltorlaszolni. Úgy többé nem garantált a megfelelő légvezetés. Növekszik az energiafogyasztás és nem kizárt az alkatrészek károsodása.
- ▶ Ha a hűtőkészülékben vagy a készülék ajtajában zsír-, ill. olajtartalmú élelmiszert tárol, ügyeljen arra, hogy az esetleg kiömlő zsír, ill. olaj ne érintkezzen a hűtőgép műanyag alkatrészeivel. Feszültség okozta repedések keletkezhetnek a műanyagban úgy, hogy a műanyag törik vagy reped.
- ▶ Tűz- és robbanásveszély! Ne tartson a hűtőkészülékben robbanékony anyagokat és éghető hajtógázzal működő termékeket (pl. spray-ket). A gyúlékony gázkeverékek az elektromos alkatrészek hatására meggyulladhatnak.
- ▶ Robbanásveszély! Ne használjon elektromos készüléket a hűtőkészülékben (például lágy fagylalt készítéséhez). Szikraképződés történhet.
- ▶ Sérülés és károsodás veszélye. Ne tároljon olyan szénsavas dobozos vagy palackos italokat a fagyasztózónában, amelyek meg tudnak fagyni. A dobozok illetve palackok szétdurranhatnak.
- ▶ Sérülés és károsodás veszélye. A gyors lehűtés érdekében a fagyasztózónába helyezett palackokat legkésőbb egy óra múlva vegye ki. A palackok szétdurranhatnak.
- ▶ Sérülésveszély! Ne érintse meg a fagyasztott ételeket és a fém részeket nedves kézzel. A kezei ráfagyhatnak.
- ▶ Sérülésveszély! Soha ne vegyen a szájába jégkockát és pálcikás fagylaltot, különösen vízjeget közvetlenül a fagyasztózónából való kivétele után. A fagyasztott áru a nagyon alacsony hőmérséklete miatt az ajkaihoz vagy a nyelvéhez fagyhat.

Biztonsági utasítások és figyelmeztetések

▶ A megolvadt vagy felolvasztott élelmiszert soha ne fagyassza le újból. Amilyen gyorsan csak lehet használja fel, mert az élelmiszerek elveszítik tápértéküket vagy megromlanak. A felolvasztott élelmiszert megfőzve vagy megsütve újra lefagyaszthatja.

▶ Túl sokáig tárolt élelmiszerek fogyasztásakor fennáll az ételmérgezés veszélye.

A tárolási idő sok tényezőtől függ, mint pl. a frissesség foka, az élelmiszer minősége és a tárolási hőmérséklet. Vegye figyelembe a lejáratási időt, és az élelmiszer gyártójának tárolási utasításait!

A nemesacél készülékekre érvényes:

▶ A ragasztóanyag károsítja a felületkezelt nemesacél felületet, így az már nem véd a szennyeződésekkel szemben. Ne ragasszon nemesacél felületre jegyzetpapírt, átlátszó ragasztószalagot, fedő ragasztószalagot vagy más ragasztóanyagot.

▶ A felület karcolásra érzékeny. Még a hűtőmágnes is megkarcolhatja a felületet.

Tartozékok és pótalkatrészek

▶ Kizárólag eredeti Miele tartozékokat használjon. Amennyiben más alkatrészek kerülnek fel- vagy beszerelésre, akkor a garanciára, jótállásra és/vagy termékfelelősségre vonatkozó igények érvényüket veszítik.

▶ A Miele a hűtőkészülék sorozatgyártásának befejezését követően még legfeljebb 15 évig, de legalább 10 évig garantálja a berendezés működéséhez szükséges pótalkatrészek rendelkezésére állását.

Tisztítás és ápolás

▶ Öblítse el a jégkockakészítőt és a vízbevezetést, majd dobja ki az első 3 adag elkészített jégkockát. Ennek a következő esetekben kell megtörténnie:

- az első üzembe helyezés előtt
- ha a jégkockakészítő hosszabb ideig üzemben kívül van (több mint 5 napig)
- folyamatos üzemeltetés esetén (legalább havonta egyszer) a jégmaradványok eltávolítása érdekében (a vízbevezetés elzáródásának elkerülése érdekében)
- mielőtt a jégkockakészítőt hosszabb időre kikapcsolja

Biztonsági utasítások és figyelmeztetések

- ▶ Ne kezelje az ajtók tömítését olajokkal vagy zsírokkal. Ezáltal az ajtótömítés az idő folyamán porózussá válik.
- ▶ A gőztisztító készülék gőze az áramvezető alkatrészekre juthat és rövidzárlatot okozhat.
A hűtőkészülék tisztításához és leolvasztásához soha ne használjon gőztisztító készüléket.
- ▶ Figyelem. A leolvasztási folyamat felgyorsítására ne használjon mechanikus vagy egyéb olyan eszközöket, amelyeket a gyártó nem javasol.
- ▶ A hegyes vagy éles tárgyak megsérítik a hűtőgenerátort és a hűtőkészülék működésképtelenné válik. Ezért ne használjon hegyes vagy éles tárgyakat a:
 - dér-és jégréteg eltávolítására,
 - lefagyott jégkockák vagy élelmiszerek megemelésére.
- ▶ A leolvasztáshoz soha ne tegyen elektromos fűtőkészüléket vagy gyertyát a hűtőkészülékbe. A műanyag megsérül.
- ▶ Ne használjon felolvasztó spray-t vagy jégtelenítőt. Ezek robbanógázokat képezhetnek, műanyag-károsító oldószert vagy hajtóanyagot tartalmazhatnak vagy egészségre károsak lehetnek.

Szállítás

- ▶ A hűtőkészüléket mindig függőlegesen felállítva és a szállítási csomagolásában szállítsa, hogy ne tudjon megsérülni.
- ▶ Sérülés és károsodás veszélye. A nagy súly miatt a hűtőkészüléket egy második személy segítségével szállítsa.

Régi készülékének leselejtezése

- ▶ A játszó gyermekek bezárhatják magukat a hűtőkészülékbe és megfulladhatnak.
 - Szerelje le a készülékajtó(ka)t.
 - Vegye ki a fiókokat.
 - Hagyja a tárolópolcokat a hűtőkészülékben úgy, hogy a gyerekek ne tudjanak könnyen bemászni.
 - Adott esetben tegye tönkre régi hűtőkészüléke ajtózáráját. Ezáltal megakadályozza, hogy a gyerekek játék közben bezárhassák magukat, és életveszélybe kerülhessenek.

Biztonsági utasítások és figyelmeztetések

▶ Elektromos áramütés veszélyének elkerülése!

- Vágja le a hálózati dugót a hálózati csatlakozókábelről.
- Vágja le a régi készülék hálózati csatlakozókábelét.

A hálózati csatlakozót és a hálózati kábelt a régi készüléktől elkülönítve ártalmatlanítsa.

▶ Az ártalmatlanítás során és azt követően ügyeljen arra, hogy a hűtőkészüléket ne helyezze benzin vagy más gyúlékony gázok és folyadékok közelébe.

▶ Tűzveszély a kiömlő olaj vagy hűtőközeg miatt!

A készülékben lévő hűtőközeg és olaj gyúlékony. A kiömlő hűtőközeg vagy olaj meggyulladhat, ha a koncentráció elég magas, és külső hőforrással érintkezik.

Az ártalmatlanítás során gondoskodjon arról, hogy a hűtőkör ne sérüljön meg, hogy elkerülje a hűtőközeg (információk a típustáblán) és az olaj ellenőrizetlen szivárgását.

▶ A kifröccsenő hűtőközeg szemsérüléseket okozhat! Ne sértse meg a hűtőkör elemeit, pl.

- a párologtató hűtőközeg-csatornáinak kiszúrásával,
- a csővezetékek megtörésével,
- a felületek bevonó rétegeinek lekaparása által.

Szimbólumok a kompresszoron (modelltől függően)

Ennek az utasításnak csak az újrahasznosítás szempontjából van jelentősége. Normál üzemmódban nem áll fenn veszély.



▶ A kompresszorban lévő olaj lenyelés vagy a légutakba való bejutás esetén halálos lehet.

Az ön hozzájárulása a környezetvédelemhez

A csomagolás ártalmatlanítása

A csomagolás a kezelést szolgálja, és megvédi a készüléket a szállítási sérülésektől. A csomagolóanyagokat környezetvédelmi és hulladékkezelés-technikai szempontok alapján választottuk ki, és általában újrahasznosíthatók.

A csomagolásnak az anyagkörforgásba való visszavezetése nyersanyagot takarít meg. Használja az újrafelhasználható anyagok anyagspecifikus gyűjtőhelyeit, és vegye igénybe az anyagspecifikus visszajuttatási lehetőségeket. A szállítási csomagolást a Miele szaktereskedő visszaveszi.

A régi készülék ártalmatlanítása

Az elektromos és elektronikus készülékek számos értékes anyagot tartalmaznak. Ugyanakkor tartalmaznak olyan anyagokat, elegyeket és alkatrészeket is, amelyek működésükhöz és biztonságosságukhoz voltak szükségesek. A háztartási szemétbe kerülve, illetve nem szakszerű kezelés esetén ezek veszélyeztethetik az emberi egészséget és károsíthatják a környezetet. Ezért régi készülékét semmi esetre se dobja a háztartási szemétbe.



Ügyeljen arra, hogy hűtőkészüléke a szakszerű, környezetkímélő ártalmatlanításig ne sérüljön meg.

Így ugyanis a hűtőkörben található hűtőközeg és a kompresszorban lévő olaj nem kerülhet ki a környezetbe.

Helyette az önkormányzatoknál, a kereskedőknél vagy a Mielénél hivatalosan kijelölt, az elektromos és elektronikus készülékek ingyenes leadására és hasznosítására szolgáló gyűjtő- és visszavételi helyeket használja. Az esetlegesen az ártalmatlanítani kívánt régi készüléken maradt személyes adatok törléséért törvényileg ön felel. Önnek törvényi kötelessége, hogy a készülék által nem szorosan körülzárt, roncsolás nélkül kivehető elhasznált elemeket és akkumulátorokat, valamint lámpákat roncsolás nélkül vegye ki. Vigye el ezeket egy megfelelő gyűjtőhelyre, ahol ingyenesen leadhatja őket. Gondoskodjon arról, hogy a régi készülékét az elszállításig gyermekek elől biztosan elzárt helyen tárolják.

Fenntarthatóság és környezetvédelem

Így takaríthat meg energiát ...

- Felállítási hely** A hűtőszekrénynek magasabb környezeti hőmérséklet esetén gyakrabban kell hűtenie, így több energiát fogyaszt. Ezért:
- A hűtőszekrényt jól szellőző helyiségben állítsa fel.
 - Ne állítsa a hűtőszekrényt hőforrás (fűtőtest, tűzhely) mellé.
 - Védje a hűtőszekrényt a közvetlen napsugárzástól.
 - Gondoskodjon a 20 °C körüli ideális környezeti hőmérsékletről.
 - Tartsa szabadon és rendszeresen portalanítsa a szellőzőnyílásokat.
- Hőmérséklet-beállítás** Minél alacsonyabb a beállított hőmérséklet, annál magasabb az energiafogyasztás. A következő beállítások ajánlhatók:
- Bortemperáló zónák, 12–14 °C.
 - Fagyasztózóna -18 °C.
 - Energiatakarékosági okból kapcsolja ki a SuperFrost ❄️ funkciót, amint az élelmiszerek vagy italok már kellően lehűltek.

Használat

A bevitt hő és az akadályozott levegőkeringés miatt növekszik az energiafogyasztás. Ezért:

- Mindig csak a lehető legrövidebb időre nyissa ki a készülék ajtaját. A borosüvegek és élelmiszerek megfelelő szortírozása segít a tájékozódásban.
- Nyitás után teljesen csukja be a készülék ajtaját.
- A farostélyok elrendezésénél tartsa magát a gyári beállításokhoz.
- A farostélyokat ne rakja meg túlságosan, hogy a levegő keringeni tudjon.
- A fagyasztófiókokat ne rakja meg túlságosan, hogy a levegő keringeni tudjon.
- Hagyja szabadon a ventilátor szellőzőnyílásait a hűtőszekrényben.
- A meleg ételeket és italokat hagyja kihűlni, mielőtt azokat a hűtőszekrénybe helyezi.
- Az élelmiszert jól becsomagolva vagy jól letakarva helyezze be.
- A fiókok és rakodópolcok elrendezését alapvetően tartsa a kiszállítási állapotban.
- Használja a fali távtartókat. Az ön hűtőszekrényének hátoldalán található fali távtartók gondoskodnak a deklarált energiafogyasztási szintről.

Áttekintés

A készülék leírása

A készülék áttekintése

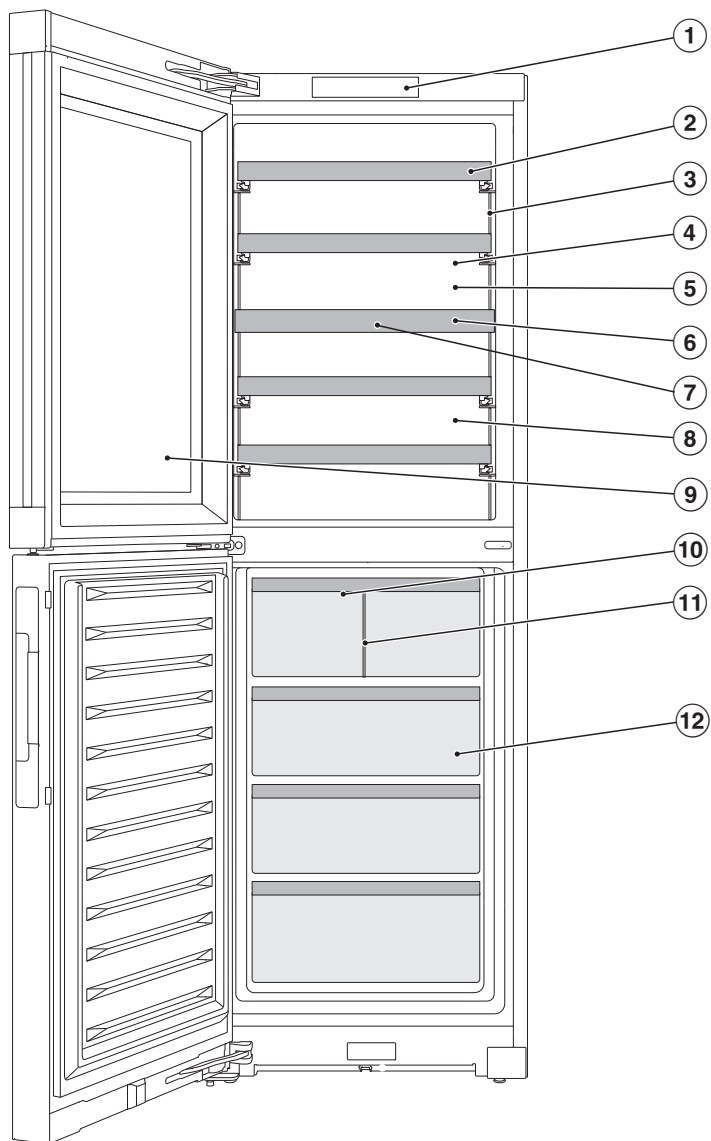

- ① Kijelző
- ② Farostély feliratos lécekkel (FlexiFrames Noteboard-dal)
- ③ Belső világítás és bemutató világítás :
a LED-ek használatával a belső világításnál kizárható a felmelegedés vagy UV-fény okozta károsodás a borokban.
- ④ Felső bortemperáló zóna
- ⑤ Száraz hátfal a kondenzáció elkerüléséhez
- ⑥ Szigetelőpanel a bortemperáló zónák között:
a különböző bortípusokat egyszerre különböző hőmérsékleten lehet tárolni.
- ⑦ Szagszűrő:
az Active AirClean szűrő a Noteboard mögött található.
- ⑧ Alsó bortemperáló zóna
(ActiveHumidity) a hosszú távú tárolásért
- ⑨ Üvegajtó: az UV-álló biztonsági üveg megvédi borát a káros UV-sugaraktól.
- ⑩ Jégkockakészítő beépített jégkockatállal és világítással
- ⑪ Jégkockafiók válaszfalal:
helyezze át a válaszfalat a jégkocka fogadási területének növeléséhez.
- ⑫ Fagyasztófiókok

Áttekintés

Kijelző

A kijelzőt megkarcolhatják hegyes vagy éles tárgyak, mint pl. tollak.
A kijelzőt csak ujjal érintse meg.
Ha az ujjai hidegek, előfordulhat, hogy a kijelző nem reagál.



- ① Bemutató üzemmód kijelzése
(csak akkor látható, ha a Bemutató üzemmód be van kapcsolva)
- ② Hőmérséklet-kijelző a felső borteperáló zónához és érintőgomb a hőmérséklet beállításához
- ③ Bemutató világítás érintőgombja ☀️
becsukott készülékajtó esetén a belső világítás be- és kikapcsolásához
- ④ Hőmérséklet-kijelző az alsó borteperáló zónához és érintőgomb a hőmérséklet és a páratartalom beállításához (ActiveHumidity)
- ⑤ A fagyasztózóna hőmérséklet-kijelzője
- ⑥ Beállítási üzemmód érintőgombja ⚙️
különböző funkciók Beállítási üzemmódban történő kiválasztásához
- ⑦ Miele@home kapcsolati állapot kijelzése
(csak akkor látható, ha a Miele@home funkció üzemel)

Beállítási üzemmód

Party mód

A Party mód használata akkor ajánlott, ha nagy mennyiségű, frissen betöltött élelmiszert vagy italt szeretne gyorsan lefagyasztani, és ha jégkockára van szüksége (lásd a „Beállítások személyre szabása” fejezetet).



A Party módot kb. 4 órával az élelmiszerek behelyezése előtt bekapcsolni.

A Party mód kb. 24 óra után automatikusan kikapcsol.

Áramkimaradás esetén a Party mód kikapcsol.

Bemutató világítás

Amennyiben borospalackjait zárt készülékajtónál is prezentálni szeretné, beállíthatja úgy a belső világítást, hogy ilyenkor is bekapcsolva maradjon.

A bemutató világítást a(z)  érintőgombon keresztül a kijelzőn lehet be- és kikapcsolni. Bekapcsolt bemutató világítás esetén a(z)  érintőgomb narancssárgán világít.

A bemutató világítás a borteperálókabókban külön, különböző fényerősségi szintekre állítható be, vagy teljesen ki is kapcsolható (lásd a „Beállítások személyre szabása” c. fejezetet).

Jégkockakészítő

Itt tudja a jégkockakészítőt be- vagy kikapcsolni (lásd a „Beállítások személyre szabása” c. fejezetet).

A jégkockakészítő kb. 1,2 kg jégkockát készít el 24 óra alatt.

Az előállított jégkockák mennyisége a fagyasztózóna hőmérsékletétől függ: **minél alacsonyabb a hőmérséklet, annál több jégkocka keletkezik adott idő alatt.**

A jégkockakészítővel csak háztartási mennyiségeket állítson elő.

Reteszelés funkció /

A bekapcsolt reteszelési funkció védelmet nyújt a hűtőszekrény véletlen kikapcsolása és az ellen, hogy illetéktelen személyek, pl. gyermekek véletlenül módosítsák a beállításokat.

Ha gyorsan csak pl. a hőmérséklet-beállítást szeretné módosítani, akkor átmenetileg deaktiválhatja a reteszelési funkciót (lásd a „Beállítások személyre szabása” c. fejezetet).

A hűtőszekrény kikapcsolása

Lásd az „Üzembe helyezés” c. fejezet „Hűtőszekrény kikapcsolása” részt.

Áttekintés

Sabbat üzemmód

A hűtőszekrény a vallási szokások támogatása érdekében Sabbat üzemmóddal rendelkezik (lásd a „Beállítások személyre szabása“ fejezetet).

Bekapcsolt Sabbat üzemmódnál  átmenetileg a következők deaktiválódnak:

- a belső világítás nyitott készülékajtójánál
- a bemutató világítás zárt készülékajtó mellett
- az összes hang- és optikai jelzés
- a kijelző
- a jégkockakészítő
- az aktív Wi-Fi kapcsolat
- Emlékeztetők (pl. Active AirClean szűrő kijelző): a beállított időintervallum szünetel

Minden további, előzőleg bekapcsolt funkció továbbra is aktív marad.

Amíg a Sabbat üzemmód  be van kapcsolva, addig nem hajthat végre egyetlen beállítást sem a hűtőszekrényén.

Tudnivalók a Sabbat üzemmóddal kapcsolatban

Ezt a terméket a Star-K, egy nemzetközi, kóser-tanúsítással foglalkozó intézet tanúsította. Itt lekérdezheti a Star-K tanúsítvány verziószámát.

Az ajtóriasztás bekapcsolásáig eltelt időtartam

Itt tudja beállítani a készülék ajtajának kinyitása után az ajtóriasztás bekapcsolásáig eltelt időtartamot beállítani (lásd „Beállítások személyre szabása“ c. fejezetet).

Miele@home

A hűtőszekrény integrált Wi-Fi-modullal van felszerelve.

Gyárilag a hálózati funkció deaktiválva van.

Itt tudja a Miele@home funkciót első alkalommal beállítani, a Wi-Fi-t aktiválni és deaktiválni vagy a hálózati konfigurációt visszaállítani (lásd a „Beállítások személyre szabása“ c. fejezetet).

A használatához szüksége van a következőkre:

- Wi-Fi-hálózat
- Miele App
- Miele felhasználói fiók. A felhasználói fiókot a Miele App segítségével tudja létrehozni.

A Miele App végigvezeti önt a hűtőszekrény és az otthoni Wi-Fi-hálózat közötti kapcsolat létrehozásán.

Miután csatlakoztatta a hűtőszekrényt a Wi-Fi-hálózatához, az App segítségével pl. a következőket tudja elvégezni:

- információk lehívása hűtőszekrénye üzemi állapotáról
- hűtőszekrénye beállításainak módosítása

A hűtőszekrény Wi-Fi-hálózatba történő csatlakoztatásával növekszik az energiafogyasztás – akkor is, ha a hűtőszekrény ki van kapcsolva.

Gondoskodjon arról, hogy a hűtőkészüléke felállítási helyén a Wi-Fi-hálózat jelerőssége megfelelő legyen.

A Wi-Fi kapcsolat elérhetősége

A Wi-Fi kapcsolat egy frekvencia tartományt oszt meg más készülékekkel (pl. mikrohullámú sütő, távirányítású játé-

kok). Ezért időszakos vagy állandó kapcsolódási zavarok léphetnek fel. A kínált funkciók állandó rendelkezésre állását ezért nem lehet biztosítani.

A Miele@home elérhetősége

A Miele App használata a Miele@home szolgáltatások elérhetőségétől függ az ön országában.

A Miele@home szolgáltatás nem minden országban elérhető.

Információkat az elérhetőségről a www.miele.com weboldalon talál.

Miele alkalmazás

A Miele alkalmazást ingyenesen letöltheti az Apple AppStore-ból vagy a Google Play áruházból.



Gombhang

Itt tudja a gombhangot be- vagy kikapcsolni (lásd a „Beállítások személyre szabása” c. fejezetet).

Figyelmeztető és egyéb hangjelzések

Itt módosíthatja a figyelmeztető és egyéb (pl. ajtóriasztáshoz vagy hibaüzenethez kapcsolódó) hangjelzések hangerejét. Vagy ha zavarónak érzi, ki is kapcsolhatja a figyelmeztető és egyéb hangjelzéseket (lásd a „Beállítások személyre szabása” c. fejezetet).

Kijelző fényereje

Itt tudja a kijelző fényerejét a környezet fényviszonyaihoz igazítani (lásd a „Beállítások személyre szabása” c. fejezetet).

Hőmérséklet mértékegysége °C/°F

Itt tudja a kívánt hőmérséklet mértékegységet (°Celsius vagy °Fahrenheit) beállítani (lásd a „Beállítások személyre szabása” c. fejezetet).

Bemutatótermi üzemmód

Itt kapcsolhatja ki a bemutatótermi üzemmódot, ha a bemutatótermi üzemmód gyárilag be van kapcsolva (a kezdőkijelzőn a jelenik meg) (lásd a „Beállítások személyre szabása” c. fejezetet).

A bemutatótermi üzemmód lehetővé teszi a szakkereskedőknek a hűtőszekrény bekapcsolt hűtés nélküli bemutatását. Magán célú használat során erre a beállításra nincs szüksége.

Áttekintés

Gyári beállítások

Itt visszaállíthatja a hűtőszekrény beállításait a gyári beállításokra (lásd a „Beállítások személyre szabása“ c. fejezetet).

Tanács: Állítsa vissza a hűtőszekrény gyári beállításait, ha a hűtőszekrényt ártalmatlanítja, eladja, vagy használt hűtőszekrényt helyez üzembe. Ezzel a hálózati konfiguráció visszaállítása is megtörténik, így az összes személyes adat törlődik a hűtőszekrényből. Ezenkívül a korábbi tulajdonos sem férhet többé hozzá a hűtőszekrényhez.

A hűtőszekrény információi

Itt lekérheti a hűtőszekrény modellazonosítóját és sorozatszámát.

Ezekre a készülékadatokra szüksége lesz az alábbi esetekben:

- a hűtőszekrény Wi-Fi hálózatra csatlakoztatásakor (lásd a „Beállítások személyre szabása“ c. fejezet „Miele@home első beállítása“ szakaszát).
- üzemzavar bejelentéséhez a Miele Ügyfélszolgálatnál (lásd az „Ügyfélszolgálat“ című fejezetet).
- információk lekérdezéséhez az EPREL adatbázisból (lásd az „Ügyfélszolgálat“ című fejezetet).

Active AirClean szűrő kijelzője

A levegő szűrése az Active AirClean szűrőn keresztül biztosítja, hogy a levegő por- és szagmentes maradjon.

Az Active AirClean szűrő kijelzője  a kijelzőn kb. 12 havonta emlékezteti önt arra, hogy ki kell cserélni az Active AirClean szűrőt (szénszűrőt) (lásd a „Tisztítás és ápolás“ c. fejezet „Active AirClean szűrő cseréje“ részt).

Itt tudja aktiválni az Active AirClean szűrő kijelzőjét  (lásd a „Beállítások személyre szabása“ c. fejezetet).

A jégkockatároló tisztítása

Ahhoz, hogy a jégkockakészítő jégkockatárolóját jobban meg tudja tisztítani, beállíthatja a jégkockatároló tisztítási állását (lásd a „Tisztítás és ápolás“ fejezet „A jégkockatároló tisztítása“ részét).

A(z)  szimbólum a beállítási módban csak akkor jelenik meg, ha a jégkockakészítő be van kapcsolva.

Mellékelt tartozékok

Active AirClean szűrő

Az Active AirClean szűrő borteperáló zónák között gondoskodik az optimális légcsereőről, és ezáltal a kiváló levegőminőségről.

Kréta

Használja a mellékelt krétát a farostélyon található Noteboardok feliratozásához. A Noteboardok feliratozása jó áttekintést ad a tárolt borfajtákról.

Jégkockalapát

Jégakku

Szerelőkészlet Side-by-Side felállításhoz



Két hűtőszekrény egymás melletti (Side-by-Side) felállításához.

Áttekintés

Biztonság

Hőmérséklet-riasztás az egyik bortemperáló zónában

A bortemperáló zónák hőmérsékleti riasztással vannak ellátva annak érdekében, hogy a hőmérséklet ne tudjon észrevétlenül emelkedni vagy csökkenni, ami kárt tenne a borban.

Ha a hőmérséklet túl magas vagy túl alacsony hőmérsékleti tartományt ér el, a megfelelő hőmérséklet kijelzőn a(z)   pirosan világít.

Továbbá egy figyelmeztető hang szólal meg, amíg az állapot meg nem szűnik, vagy ki nem kapcsolják a figyelmeztető hangot.



Azt, hogy a borhűtő mikor tartja túl magasnak vagy alacsonynak az adott hőmérséklet-tartományt, a beállított hőmérséklettől függ.

Hallható és látható jelzés a következő helyzetekben fordul elő:

- Ön borospalackokat válogat és vesz ki, közben a helyiségből túl sok meleg levegő áramlik be.
- Nagy mennyiségű borospalackot tárol.
- Hálózatkimaradás lépett fel.
- A hűtőszekrény meghibásodott.

Hőmérséklet-riasztás a fagyasztózónában

A hűtőkészülék hőmérsékleti riasztással van ellátva annak érdekében, hogy a hőmérséklet ne emelkedjen észrevétlenül a fagyasztózónában.

Ha a hőmérséklet túl magas hőmérsékleti tartományt ér el, a fagyasztózóna hőmérséklet kijelzőjén a(z)   pirosan világít.

Továbbá egy figyelmeztető hang szólal meg, amíg az állapot meg nem szűnik, vagy ki nem kapcsolják a figyelmeztető hangot.

Azt, hogy a borhűtő mikor tartja túl magasnak az adott hőmérséklet-tartományt, a beállított hőmérséklettől függ.

Hallható és látható jelzés a következő helyzetekben fordul elő:



- Ön bekapcsolja a hűtőszekrényt, és a fagyasztózóna hőmérséklete nagy mértékben eltér a beállított hőmérséklettől.
- Ön fagyasztott élelmiszert válogat és vesz ki, közben a helyiségből túl sok meleg levegő áramlik be.
- Ön nagy mennyiségű élelmiszert fagyaszt le.
- Ön meleg, friss élelmiszert fagyaszt le.
- Hálózatkimaradás lépett fel.
- A hűtőszekrény meghibásodott.



 A megromlott élelmiszer fagyasztása veszélyeztetheti az egészséget. Ha a hőmérséklet hosszabb ideig -18 °C -nál melegebb volt, a fagyasztott áru meg- vagy felolvadhat. Ezáltal az élelmiszer eltarthatósága lerövidül. Ellenőrizze, hogy a fagyasztott élelmiszer meg- vagy felolvadt-e. Ebben az esetben minél hamarabb fogyassza el ezeket az élelmiszereket, vagy pedig az ismételt lefagyasztás előtt főzze meg vagy süsse meg őket.

A hőmérsékleti riasztás idő előtti kikapcsolása

A hőmérsékleti riasztás kikapcsolása előtt meg kell határozni és ki kell javítani a hőmérsékleti riasztás okát.

Ha zavarja a figyelmeztető hangjelzés, akkor korábban is kikapcsolhatja.



■ Koppintson a(z)   szimbólumra.





A(z)   kialszik, és a figyelmeztető hang elhallgat.



Az érintett bortemperáló zóna/fagyasztózóna hőmérséklet-kijelzőjén kb. 1 percen át az a legmelegebb hőmérséklet villog, ami addig a bortemperáló zónában/fagyasztózónában uralkodott. Végül a hőmérséklet-kijelző az aktuális hőmérsékletre vált a bortemperáló zónában/fagyasztózónában.

Ajtóriasztás



A hűtőkészüléket ajtóriasztással szerelték fel a nyitva álló készülékajtónál fel lépő energiaveszteség elkerülése és a betárolt hűtőáru védelme érdekében.



Ha az egyik készülékajtó hosszabb ideig nyitva van, a hőmérséklet-kijelzőn a(z)   sárgán világít. Ezenkívül egy figyelmeztető hangjelzés is megszólal, a belső világítás pedig villog.

Az időtartam az Ajtóriasztás bekapcsolásáig módosítható (lásd: „Beállítások személyre szabása” c. fejezet „Időtartam módosítása az ajtóriasztás   bekapcsolásáig” része). . Az ajtóriasztás figyelmeztető hangja azonban ki is kikapcsolható (lásd a „További beállítások elvégzése” fejezet „A figyelmeztető és hangjelzések   hangerejének módosítása” című szakaszát).

Amint a készülékajtó becsukódik, a figyelmeztető hang elnémul, a(z)   szimbólum pedig eltűnik a kijelzőről.

Az ajtóriasztás idő előtti kikapcsolása

■ Koppintson a(z)   szimbólumra.

A figyelmeztető hang elnémul, a(z)   szimbólum eltűnik, a belső világítás pedig folyamatosan világít.

Ha a készülékajtó nem csukódik be, az ajtóriasztás kb. 1 perc múltán ismét megszólal.

Áttekintés

A készülék funkciói

SuperFrost ❄️

Ha be van kapcsolva a SuperFrost ❄️ funkció, a **fagyasztózána** nagyon gyorsan lehűl a leghidegebb értékre (a környezeti hőmérséklettől függően). A hűtőszekrény a lehető legnagyobb hűtőteljesítménnyel működik, és a hőmérséklet csökken. Ezt a funkciót a friss élelmiszerek lefagyasztása előtt érdemes használni. Ezzel eléri, hogy az élelmiszerek gyorsan átfagyjanak, és így tápértékük, vitamintartalmuk, kinézetük és ízük megmarad.

A SuperFrost ❄️ funkciót kb. **6 órával a lefagyasztandó élelmiszer betárolása** előtt be kell kapcsolni (lásd a „Kezelés“ fejezet „SuperFrost ❄️ bekapcsolása“ részét). Ha a **maximális fagyasztási kapacitásra** van szükség, **24 órával előtte** be kell kapcsolni a SuperFrost ❄️ funkciót.

A SuperFrost ❄️ funkció legfeljebb 72 óra után automatikusan kikapcsol. A funkció kikapcsolásáig eltelt idő a frissen berakott élelmiszer mennyiségétől függ.

A belső tér kialakítása

A jégkockafiók válaszfalának beállítása

Ha nagyobb mennyiségű jégkockát szeretne készíteni, vagy ha a jégkockafiókat élelmiszer tárolására szeretné használni, a jégkockafiókban található válaszfalat átállíthatja vagy igény szerint akár teljesen ki is veheti.

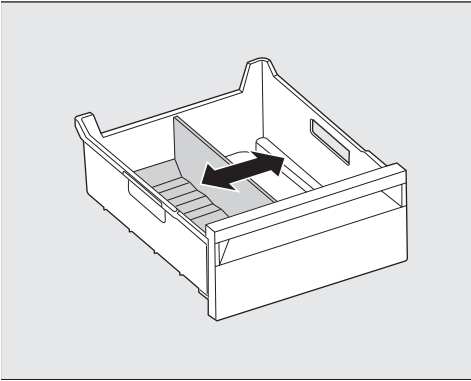

■ Tolja a válaszfalat a kívánt pozícióba.

Minél inkább jobbra tolja a válaszfalat, annál nagyobb lesz a jégkocka-tárolási terület, és több jégkockát lehet készíteni.

Kihúzható farostélyok

A kihúzható síneken levő farostélyok teljesen kihúzhatók, így könnyen behelyezhetők és kivethetők a borosüvegek.

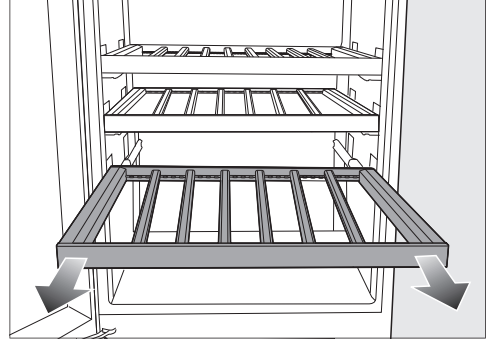

⚠ A leeső borospalackok sérülést okozhatnak.

Előfordulhat, hogy a borospalack beleakad a felette lévő farostélyba, és a farostély kihúzásakor a borospalack kiesik a borhűtőből.

A farostélyokat mindig lassan és elővigyázatosan húzza ki.

⚠ Az összetört üveg károsodást és sérülést okozhat.

A kiálló farostélyok és borospalackok az üvegajtó károsodásához vezethetnek, ha azt ebben az állapotban zárják be.

Ügyeljen arra, hogy a farostélyok és borospalackok ne álljanak ki.

Áttekintés

Farostély (FlexiFrame) beigazítása a palackok méretéhez

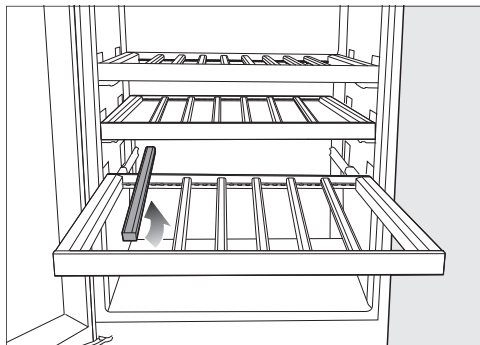

- Helyezze át vagy távolítsa el az egyes bordákat a farostélyon.

Így a farostély rugalmasan az ön borospalackjainak méretéhez igazítható.

Maximális befogadóképesség

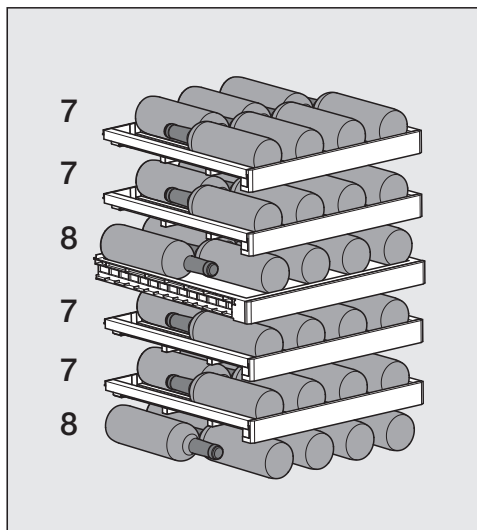

Összesen legfeljebb 44 palackot (0,75 l; palackforma: bordói palack) tárolhat a borhűtőben, mégpedig 22 borospalackot a felső bortemperáló zónában és 22 palackot az alsó bortemperáló zónában.

A farostélyok maximális terhelése

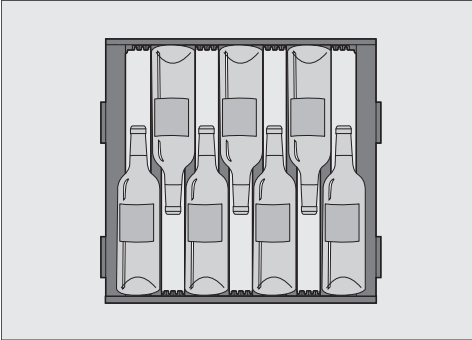

7 palack elhelyezése a farostélyon

⚠ Sérülésveszély túlterhelés miatt. A maximális terhelési ajánlás túllépése a farostélyok károsodásához vezethet. Mindegyik farostély legfeljebb 15 kg-mal terhelhető. Kerülje a borosüvegek egymáson való tárolását a farostélyon.

Feliratozóléc (NoteBoardok) feliratozása

A tárolt borfajták áttekinthetősége érdekében feliratozhatja a farostélyokon elhelyezett NoteBoardokat.

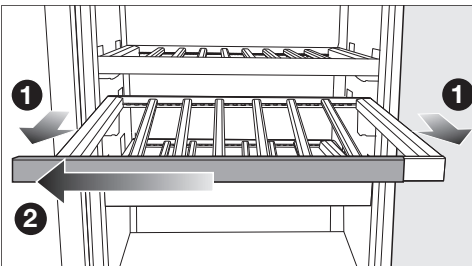

- Húzza előre egy kicsit a farostélyt ❶.
- Húzza le a NoteBoardot a farostélyról az egyik oldalra ❷.
- A nem kívánt feliratokat nedves ronggyal törölje le.

⚠ A helytelen tisztítószer károkat okozhat.

A feliratozólécek (Noteboardok) tisztítószerrel történő tisztítása azok bevonatának sérülését okozhatja. A Noteboardokat csak tiszta vízzel tisztítsa.

- Feliratozza a NoteBoardot a mellékelt krétafilccsel. Alternatívaként a következő termékeket ajánljuk a feliratozáshoz:

- folyékony krétamarkerek, pl. edding 4095 krétamarker
- hagyományos táblakréta

⚠ Ha nem megfelelő eszközt használ az íráshoz, a felület károsodhat. Soha ne írjon a NoteBoardra golyóstollal, színes- vagy grafitceruzával, hibajavító tollal, viaszkrétával, olajkrétával, filctollal (pl. alkoholos filccel, szövegkiemelővel, fóliaíróval stb.). Ezeket csak nagyon nehezen vagy egyáltalán nem lehet eltávolítani a NoteBoardról.

Kizárólag a javasolt termékeket használja a feliratozáshoz, mert ezek könnyedén eltávolíthatók a NoteBoardról.

- Tolja a NoteBoardot oldalról a farostélyra.

Üzembe helyezés

Az első használat előtt

- Távolítsa el az összes csomagolóanyagot és védőfóliát.

A rövid, keresztben rögzített falécek csak a többi faléc farostélyra való rögzítésére szolgálnak.

A rövid faléceket eltávolíthatja és ki-dobhatja a háztartási hulladékba. Ezek a falécek a gyártási feleslegből származnak, és fenntarthatósági okokból szállítási rögzítésként használjuk őket.

- Tisztítsa meg a borhűtő belsejét és a tartozékokat (lásd a „Tisztítás és ápolás” fejezetet).

A farostély léceinek elhelyezése

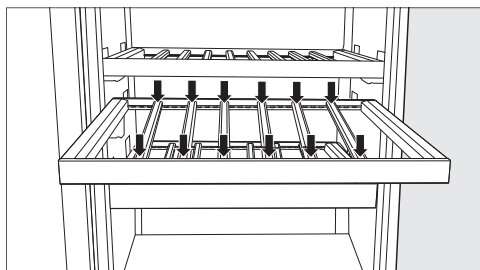

- Helyezze el a faléceket egyenlő távolságra a farostélyon és rögzítse őket a helyükön.



Így helyet biztosít a farostélyon a maximális palackkapacitásnak (7 borospalack) (0,75 l; palackforma: bordói palack).

A hűtőkészülék csatlakoztatása

- Csatlakoztassa a hűtőkészüléket az elektromos hálózathoz az „Elektromos csatlakoztatás” c. fejezetben leírtaknak megfelelően.

A kijelzőn először a Miele felirat, majd a(z)  szimbólum jelenik meg.

Szagszűrő (Active AirClean szűrő) aktiválása

- Aktiválja az Active AirClean szűrő kijelzőjét  (lásd a „Beállítások személyre szabása” c. fejezet „Active AirClean szűrő kijelzőjének  aktiválása” részét).



A hűtőszekrény bekapcsolása



- Nyissa ki a felső készülékajtót.
- Koppintson a(z)  szimbólumra a kijelzőn.

Ha a kijelzőt egy ideig nem érinti meg, a kijelző energiatakarékos üzemmódba kapcsol és elsötétedik.

A hűtőszekrény hűteni kezd, és a belső világítás nyitott készülékajtónál világít.

A környezeti hőmérséklettől és a beállítástól függően néhány óráig is eltarthat, amíg a készülék eléri és folyamatosan kijelzi a kívánt hőmérsékletet.

Amint a hűtőszekrény a beállított fagyasztási hőmérsékletet elérte, a(z)   szimbólum kialszik, a fagyasztózóna hőmérséklet-kijelzője folyamatosan világít, és a figyelmeztető hang elnémul.



- Ha esetleg zavarná a figyelmeztető hang, akkor koppintson a(z)   pictogramra.

A figyelmeztető hangjelzés elhallgat.

Csak akkor helyezzen élelmiszert a fagyasztózónába, ha a hőmérséklet a fagyasztózónában kellően alacsony (min. -18 °C).

A hűtőszekrény kikapcsolása

A teljes hűtőszekrényt csak beállítási módban  kapcsolhatja ki.

- Koppintson a(z)  szimbólumra.
- Simítson balra vagy jobbra, amíg középen meg nem jelenik a(z)  szimbólum.
- Koppintson a(z)  szimbólumra.



A hűtés és a belső világítás ki van kapcsolva.

A kijelzőn megjelenik a következő: .

Vegye figyelembe, hogy a hűtőkészülék nincs leválasztva a hálózatról, ha kikapcsolja.

A bortemperáló zónák külön történő kikapcsolása

Mindkét bortemperáló zóna külön kikapcsolható, miközben a fagyasztózóna továbbra is bekapcsolva marad. Ez pl. nyaralási időszakban praktikus.

- Érintse meg a felső bortemperáló zóna hőmérséklet-kijelzőjét.
- Simítson jobbra, amíg középen meg nem jelenik a(z)  szimbólum.
- Koppintson a(z)  szimbólumra.

Kialszanak a bortemperáló zónák hőmérséklet-kijelzései. A kijelzőn megjelenik a következő: .

A bortemperáló zónák ki vannak kapcsolva.

A fagyasztózóna hőmérséklet-kijelzője továbbra is világít.

A bortemperáló zónák ismételt bekapcsolása

- Koppintson a(z)  szimbólumra.

A bortemperáló zónák ismét be vannak kapcsolva.

Üzembe helyezés

Amire hosszabb távollét esetén figyelni kell

Ha hosszabb távollét esetén kikapcsolja a hűtőkészüléket, de nem tisztítja ki, akkor zárt hűtőajtónál fennáll a penészesedés veszélye.

Hosszabb távollét esetén mindenképpen tisztítsa ki a hűtőkészüléket.

Ha hosszabb ideig nem használja a hűtőszelekrényt, akkor tartsa be a következőket:

- Kapcsolja ki a hűtőszelekrényt.
- Húzza ki a hálózati csatlakozódugót, vagy kapcsolja le az otthoni kismegszakítót.
- Ürítse ki a jégkockafiókot.

 A jégkockakészítő sérülése.

Ha üzemelés alatt a vízbevezetés le van zárva és a jégkockakészítő továbbra is üzemel, a vízbevezetés vezetéke eljegesedhet.



Kapcsolja ki a jégkockakészítőt, ha a vízbevezetést felfüggeszti (pl. elutazáskor).

- Kapcsolja ki a jégkockakészítőt.
- Azonnal zárja el a vízbevezetés elzárócsapját.
- A megfelelő szellőzés és a szagképződés elkerülése érdekében tisztítsa ki a hűtőszelekrényt, és hagyja nyitva az ajtaját.

A hőmérséklet beállítása a borteperáló zónákban

A két borteperáló zóna hőmérséklete egymástól függetlenül állítható be.

Borainak hosszú távú tárolására 12 és 14 °C közötti hőmérséklet javasolt.

- Koppintson annak a borteperáló zónának a hőmérséklet-kijelzőjére, amelynek a hőmérsékletét be szeretné állítani.
- **Az alsó borteperáló zóna:** koppintson a következőre: .
- Simítson balra vagy jobbra, amíg középen meg nem jelenik a kívánt hőmérséklet.
- A megerősítéshez koppintson a kívánt hőmérsékletre.
- A beállításokból való kilépéshez koppintson a(z)  szimbólumra.

A hőmérséklet-kijelzőn ismét a tényleges hőmérséklet jelenik meg, amely pillanatnyilag a borteperáló zónában uralkodik.

A borteperáló zónában megnő a hőmérséklet:

- minél gyakrabban és hosszabb ideig nyitják ki a készülék ajtaját.
- minél több borospalackot tárolnak.
- minél melegebbek az újonnan berakott borospalackok.
- minél magasabb a hűtőszekrény környezetének hőmérséklete. A hűtőszekrényt egy meghatározott klímaosztályra (a környezeti hőmérséklet egy adott tartományára) méretezték, amelynek a határértékeit be kell tartani.

A hőmérséklet lehetséges beállítási értékei a borteperáló zónákban

A hőmérséklet mindkét borteperáló zónában 5 °C és 20 °C között állítható be.



Borteperáló zónák hőmérséklet kijelzése

Normál üzemmódban a kijelzőn a **tényleges középhőmérséklet** jelenik meg, amely az adott borteperáló zónában uralkodik.

A környezeti hőmérséklettől és a beállítástól függően néhány óráig eltarthat, amíg a készülék a kívánt hőmérsékletet eléri, és tartósan kijelzi.

A levegő páratartalmának (ActiveHumidity) beállítása az alsó borteperáló zónában

A páratartalom beállításának megfelelő működéséhez 19 és 28 °C közötti környezeti hőmérséklet szükséges.

- Koppintson az alsó borteperáló zóna hőmérséklet-kijelzőjére.
- Simítson balra, amíg középen meg nem jelenik a(z) .
- Koppintson a(z)  szimbólumra.
- Simítson balra vagy jobbra, ameddig a kívánt páratartalom (δ vagy $\delta\delta$) közepen meg nem jelenik.
- A megerősítéshez koppintson a kívánt beállításra.
- A beállításokból való kilépéshez koppintson a(z)  szimbólumra.

A környezeti hőmérséklettől és a beállított páratartalomtól függően néhány napig eltarthat, amíg a készülék a kívánt hőmérsékletet eléri és tartósan kijelzi.

Kezelés

A páratartalom lehetséges beállítási értékei

A páratartalom két fokozatban állítható, és így az egyéni igényekhez igazítható.

- Δ : alacsony páratartalom
- $\Delta\Delta$: magas páratartalom

Ne feledje, hogy az energiafogyasztás a beállított páratartalom növekedésével kissé megnő.

Ha az alsó borteperáló zónát természetes dugóval ellátott borosüvegek hosszú távú tárolására kívánja használni, magas páratartalom $\Delta\Delta$ választását ajánljuk.

A hőmérséklet beállítása a hűtő-/fagasztozónában

 A megromlott élelmiszer fogyasztása veszélyes az egészségre.

A friss élelmiszer lefagyasztásához **-18 °C** szükséges. Vegye figyelembe, hogy ennél magasabb hőmérséklet esetén a fagyasztórekeszben lévő élelmiszerek eltarthatósága lerövidül.

Az élelmiszer lefagyasztásához és hosszú távú tárolásához legalább **-18 °C**-ot állítson be.

Tanács: A fagyasztási hőmérséklet folyamatosan -18 °C -on való tartása esetén és megfelelő higiénia mellett kihasználhatjuk az élelmiszer maximális eltarthatósági idejét, ráadásul csökkenhet a kidobott élelmiszerek mennyisége is.

- Érintse meg a fagyasztózána hőmérséklet-kijelzőjét.
- Simítson balra vagy jobbra, amíg közepén meg nem jelenik a kívánt hőmérséklet.

- A megerősítéshez koppintson a kívánt hőmérsékletre.

A hőmérséklet-kijelzőn ismét a tényleges hőmérséklet jelenik meg, amely pillanatnyilag a fagyasztózánaiban uralkodik.

A hőmérséklet a fagyasztózánaiban belül megnövekszik:

- minél gyakrabban és hosszabb ideig nyitják ki a készülék ajtaját.
- minél több élelmiszer tárolnak benne.
- minél melegebb a frissen elhelyezett élelmiszer.
- minél magasabb a hűtőszekrény környezetének hőmérséklete. A hűtőszekrényt egy meghatározott klímaosztályra (a környezeti hőmérséklet egy adott tartományára) méretezték, amelynek a határértékeit be kell tartani.

A hőmérséklet lehetséges beállítási értékei a fagyasztózónában

A fagyasztózónában a hőmérséklet -15 °C és -26 °C között állítható be.

A fagyasztózóna hőmérséklet-kijelzője

Normál üzemben a kijelzőn az a **legmagasabb fagyasztózóna-hőmérséklet** látható, amely pillanatnyilag a fagyasztózónában uralkodik.

A környezeti hőmérséklettől és a beállítástól függően néhány óráig eltarthat, amíg a készülék a kívánt hőmérsékletet eléri, és tartósan kijelzi.

A SuperFrost ❄️ bekapcsolása

A SuperFrost ❄️ funkciót kb. **6 órával a lefagyasztandó étel elhelyezése előtt** be kell kapcsolni. Ha a **maximális fagyasztási kapacitásra** van szükség, **24 órával előtte** be kell kapcsolni a SuperFrost ❄️ funkciót.

A SuperFrost funkciót **nem** szükséges bekapcsolni,

- ha már fagyott ételmezert tesz be.
- ha naponta legfeljebb csak 2 kg ételmezert tesz be.

- Érintse meg a fagyasztózóna hőmérséklet-kijelzőjét.
- Koppintson a(z) ❄️ szimbólumra.

A(z) ❄️ szimbólum narancssárgán világít.

- A beállításokból való kilépéshez koppintson a hőmérséklet-kijelzőre.

A SuperFrost ❄️ kikapcsolása

A SuperFrost ❄️ funkció legfeljebb 72 óra után automatikusan kikapcsol.

Energiatakarékosági okból a SuperFrost funkciót ön idő előtt kikapcsolhatja, amint az ételmezerek már kellően lehűltek.

- Érintse meg a fagyasztózóna hőmérséklet-kijelzőjét.
 - Koppintson a(z) ❄️ szimbólumra.
- A(z) ❄️ szimbólum már nem világít narancssárgán.
- A beállításokból való kilépéshez koppintson a hőmérséklet-kijelzőre.

Élelmiszer lefagyasztása és tárolása

Maximális fagyasztási kapacitás

Annak érdekében, hogy az élelmiszerek a lehető leggyorsabban teljesen átfagyjanak, nem szabad túllépni a maximális fagyasztási kapacitást. A 24 órán belül legfeljebb lefagyasztható mennyiséget a típustáblán találhatja meg: „Gefriervermögen ... kg/24 h“ (fagyasztási kapacitás ... kg/24 h).

Fagyasztott készétel behelyezése

- Ha lefagyasztott készételt szeretne behelyezni, már vásárláskor az üzletben ellenőrizze:
 - a csomagolás sértetlenségét,
 - az eltarthatóság dátumát, valamint
 - a bolti fagyasztóláda hűtőzóna-hőmérsékletének -18 °C -nak vagy hidegebbnek kell lennie.
- A fagyasztott készételt lehetőleg szigetelt hűtőtasakban szállítsa, és gyorsan helyezze be a hűtőszekrénybe.

Friss élelmiszerek lefagyasztása otthon

Fagyasztásra nem alkalmas

Vegye figyelembe, hogy bizonyos élelmiszerek nem fagyaszthatók. Ide tartoznak pl. az olyan zöldségfajták, amelyeket általában nyersen fogyasztanak, mint a fészes saláta vagy a retek.

A behelyezés előtt

Csak friss és kifogástalan állapotú élelmiszert fagyasszon le!

- 2 kg-nál nagyobb mennyiségű friss élelmiszer esetén az élelmiszer behelyezése előtt 6 órával kapcsolja be a SuperFrost ❄️ funkciót.
- Ennél nagyobb mennyiségű lefagyasztandó élelmiszer esetén az élelmiszer behelyezése előtt 24 órával kapcsolja be a SuperFrost ❄️ funkciót.

Így a már behelyezett fagyasztott élelmiszer hidegtartalékot kap.

Tanács: Azért, hogy a szín, az íz, az aroma és a C-vitamin-tartalom megmaradjon, a zöldséget lefagyasztás előtt blansírozni kell. Ehhez a zöldséget tegye adagonként két–három percre forrásban lévő vízbe. Ezután vegye ki a zöldséget, és gyorsan hűtse le hideg vízben. Csöpögtesse le a zöldséget.

A lefagyasztandó élelmiszer csomagolása

- A fagyasztást adagonként végezze.

Tanács: A fagyási sérülés megakadályozása érdekében válasszon megfelelő csomagolást (mint pl. fagyasztó doboz).

- Nyomja ki a levegőt a csomagolásból, majd szorosan zárja le a csomagot.
- A csomagolásra írja rá a tartalmát és a lefagyasztás dátumát.

Fagyasztott élelmiszerek behelyezése

A lefagyasztandó élelmiszer nem érintkezhet a már lefagyasztott élelmiszerekkel, ugyanis az utóbbiak ilyenkor felolvadhatnak.

- A csomagokat szárazon tegye be, hogy elkerülje az élelmiszerek összevagy ráfagyását.

Annak érdekében, hogy az élelmiszerek gyorsan teljesen átfagyjanak, ne lépje át a következő csomagolási méreteket:

- Zöldség és gyümölcs: max. 1 kg
- Hús: max. 2,5 kg

– kis mennyiségű fagyasztandó áru lefagyasztása

- Tegye a lefagyasztandó élelmiszert szélesen elterítve a **felső** fagyasztófiók aljára, hogy a lehető leggyorsabban teljesen átfagyjon.
- Helyezze a lefagyasztandó árut lehetőleg szorosan a fagyasztófiók hátoldalához.

– nagy mennyiségű fagyasztott áru behelyezése

Tanács: A fagyasztózónát rugalmasan kibővítheti. Ha nagyobb fagyasztandó ételt, mint pl. pulykát vagy vadat szeretne betenni, kivetheti az egyes fagyasztófiókat és a fagyasztófiók közötti üveglapokat.

- Ne lépje túl a lefagyasztandó áruk maximálisan megengedett mennyiségét (lásd az adatokat a típus táblán).
- Ossa szét a lefagyasztandó élelmiszert az összes fagyasztófiókban, és lehetőleg használja a **felső** fagyasztófiókat.
- Helyezze a lefagyasztandó árut lehetőleg szorosan a fagyasztófiók hátoldalához, hogy az a lehető leggyorsabban a közepéig átfagyjon.

Friss élelmiszer lefagyasztása után

- Kapcsolja ki a SuperFrost ❄️ funkciót.
- Helyezze a lefagyasztott élelmiszert a fagyasztófiókba, és tolja vissza azokat.

Kezelés

A jégakkuk használata

A jégakkuk áramkimaradás esetén megakadályozzák a hőmérséklet gyors emelkedését a fagyasztózónában. Jégakkuk használatával meghosszabbíthatja az élelmiszerek tárolási idejét.

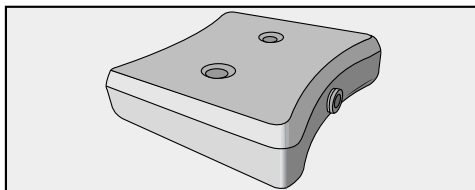

- Helyezze a jégakkukat a legfelső fagyasztófiókba.

Kb. 24 óra hűtés után érik el a jégakkuk a maximális hűtési teljesítményt.

Áramkimaradás esetén

- Helyezze az átfagyott jégakkukat közvetlenül a fagyasztott élelmiszerre.

Tanács: Ha friss élelmiszert akar betenni, használja válaszfalként a jégakkukat a már betárolt és a friss élelmiszer között, hogy az élelmiszerek ne olvadjanak fel.

Tanács: A jégakkukat arra is használhatja, hogy az ételeket vagy italokat rövid ideig hűtőtáskában hűtse.

Italok gyorshűtése

- Ha a gyors lehűtés érdekében a fagyasztózónába helyezi a palackokat, **legkésőbb egy óra múlva** vegye ki azokat. A palackok szétdurranhatnak.

A helyes hőmérséklet

... a borteperáló zónában

A borokat optimális esetben 6 és 18 °C közötti hőmérsékleten tárolja. Ha vörös- és fehérborokat szeretne együtt tárolni, válasszon 12 és 14 °C közötti hőmérsékletet. Ez a hőmérséklet fehér- és vörösborokhoz egyaránt alkalmas. A vörösborokat fogyasztás előtt legalább 2 órával ki kell venni és fel kell nyitni, hogy a bor oxigénhez jusson és kifejthesse ízét.

Ha a tárolási hőmérséklet túl magas (22 °C feletti), a borok túl gyorsan érnek, és az ízek nem tudnak tovább fejlődni. Ha azonban a tárolási hőmérséklet túl alacsony (5 °C alatt), a bor nem tud optimálisan érni.

A bor melegben kitágul, hidegben pedig összehúzódik – a hőmérséklet-ingadozás stresszt jelent a bor számára, ami megszakítja az érési folyamatot. Ezért nagyon fontos, hogy a hőmérsékletet szinte ingadozás nélkül tartsuk fenn.

Ajánlott fogyasztási hőmérsékletek

Borfajta	ajánlott fogyasztási hőmérséklet*
Könnyű, gyümölcsös vörösborok:	14 °C és 16 °C között
Testes vörösborok:	18 °C
Rozé borok:	8 °C és 10 °C között
Finom, aromás fehér borok:	8 °C és 12 °C között
Testes vagy édes fehér borok:	12 °C és 14 °C között
Habzóbor, prosecco:	7 °C és 9 °C között
Pezsgő:	5 °C és 7 °C között

* A bort az ajánlott fogyasztási hőmérsékletnél 1–2 °C-kal hűvösebb helyen tárolja, mivel a bor a pohárba töltve felmelegszik.

Tanács: A testes vörösborokat fogyasztásuk előtt két–három órával ajánlott felnyitni, hogy a bor magába szívhassa az oxigént, és kibontakozzon az aromája.

Hasznos információk

... a fagyasztózónában

A megfelelő hőmérséklet beállítása nagyon fontos az élelmiszer elegendő ideig való eltarthatósága szempontjából. A hőmérséklet csökkenésével lelassulnak a mikroorganizmusok növekedési folyamatai. Az élelmiszerek nem romlanak meg olyan gyorsan.

A friss élelmiszer lefagyasztásához **-18 °C** szükséges. Így meghosszabbítható az élelmiszerek eltarthatósága, és mindeközben optimális minőségüket is megőrzik.

Amint a hőmérséklet -10 °C fölé emelkedik, a mikroorganizmusok elkezdik lebontani az élelmiszert, emiatt az rövidebb ideig lesz eltartható. Ezért a meg- vagy felolvasztott élelmiszert csak akkor szabad újra lefagyasztani, ha már feldolgozták (megfőzték vagy megsütötték). Magas hőmérsékleten a legtöbb mikroorganizmus elpusztul.

Lefagyasztott élelmiszerek tárolási ideje

Élelmiszer-csoport	Tárolási idő (hónap)
Fagylalt	2-től 6-ig
Kenyér, péksütemények	2-től 6-ig
Sajt	2-től 4-ig
Zsíros hal	1-től 2-ig
Sovány hal	1-től 5-ig
Kolbász, sonka	1-től 3-ig
Vadhús, sertéshús	1-től 12-ig
Szárnyas, marhahús	2-től 10-ig
Zöldség, gyümölcs	6-től 18-ig
Fűszernövények	6-től 10-ig

A megadott tárolási idők irányadó értékek.

A kereskedelmi forgalomban kapható mélyhűtött termékek esetén a csomagoláson megadott tárolási idő az irányadó.

Megjegyzések élelmiszer vásárlásához

A hosszú eltarthatóság legfontosabb feltétele az élelmiszer frissessége a betároláskor.

Ügyeljen a lejárat dátumra és a megfelelő tárolási hőmérsékletre.

A hűtési láncot lehetőleg ne szakítsa meg, ha pl. az élelmiszert meleg autóban szállítja.

A bor optimális tárolása

A borok a környezeti feltételektől függően állandóan tovább érnek. Így mind a hőmérséklet, mind pedig a levegő minősége döntő jelentőségű a bor eltarthatósága szempontjából.

A borhoz igazított állandó hőmérséklet, az optimális páratartalom és a szagmentes környezet révén ez a hűtőszekrény ideális tárolási körülményeket biztosít borai számára.

Emellett a hűtőszekrény garantálja a rezgésmentes környezetet, így a bor érési folyamatát semmi nem zavarja meg.

Levegőminőség

Az Active AirClean szűrők a borteperáló zónákban gondoskodnak a kiváló levegőminőségről azáltal, hogy megkötik a zavaró szagokat.

A levegő szűrése az Active AirClean szűrőn keresztül biztosítja, hogy a levegő por- és szagmentes maradjon.

Így borait megvédi attól, hogy esetlegesen átvegyék valaminek a szagát, mivel a szagok a dugón keresztül bejuthatnak a borba.

Páratartalom

A természetes dugóval ellátott borospalackok tárolásához magas páratartalomra van szükség, hogy a természetes parafa kívülről nedves maradjon. Ha a páratartalom túl alacsony, a parafa kívülről kiszárad, és már nem tudja szorosan lezárni a palackot. Ha oxigén kerül a palackba, minden bor elkerülhetetlenül megromlik.

Annak érdekében, hogy a borospalackok természetes parafája belülről is átnedvesedjen, előnyös a borospalackokat vízszintesen tárolni, hogy a természetes parafa hosszabb tárolás során is feszes maradjon.

Alacsony vibrációjú tárolás

A rezgések és a mozgatás negatívan hatnak a bor érési folyamatára, ami a bor ízét is befolyásolhatja.

A hűtőszekrény rezgés csillapított kompresszora lehetővé teszi a borospalackok alacsony rezgésszintű tárolását.

Hogy borospalackok kivétele esetén se zavarja a többi borospalack tárolását, a hasonló borfajtákat lehetőleg ugyanazon a farostélyon helyezze el egymás mellett. Emellett ne rakja egymásra a borospalackokat a farostélyon.

UV-védelem

Az ultraibolya fény negatívan befolyásolja a bor eltarthatóságát. A bor idő előtt öregszik. Ezenkívül kémiai reakciók és a bor ízének megváltozása is bekövetkezhet.

Az UV-álló biztonsági üvegből készült üvegajtó megvédi borát a káros UV-sugaraktól.

Emellett a LED-ek használatával a belső világításnál kizárható a felmelegedés vagy UV-fény okozta károsodás a borokban.



Beállítások személyre szabása

Az egyes beállításokhoz kapcsolódó magyarázatok

Beállítási módban  az ajtóriasztás és más figyelmeztető jelzések is automatikusan le vannak tiltva.

A Party mód bekapcsolása

A Party módot  kb. 4 órával az élelmiszerek behelyezése előtt kell bekapcsolni.

- Koppintson a(z)  szimbólumra.
- Simítson balra vagy jobbra, amíg középen meg nem jelenik a(z)  szimbólum.
- Koppintson a(z)  szimbólumra.

Bekapcsolt Party mód esetén a(z)  narancssárgán világít.

- A beállításokból való kilépéshez koppintson a(z)  szimbólumra.



Ha a Party mód  be van kapcsolva, akkor a következők is automatikusan bekapcsolnak:

- a SuperFrost funkció 
- a jégkockakészítő (a készülék jégkockát készít)

A Party mód kikapcsolása

A Party mód  kb. 24 óra után automatikusan kikapcsol.

Energiatakarékossági okból a Party mód funkciót ön idő előtt kikapcsolhatja, amint az élelmiszerek már kellően lehűltek vagy amint már elegendő jégkocka készült.

- Koppintson a(z)  szimbólumra.
- Simítson balra vagy jobbra, amíg középen meg nem jelenik a(z)  szimbólum.





- Koppintson a(z)  szimbólumra.

Amikor a Party mód ki van kapcsolva, a(z)  szimbólum fehéren világít.

- A beállításokból való kilépéshez koppintson a(z)  szimbólumra.

A bemutató világítás fényerejének beállítása

A bemutató világítás mindkét bortemperáló zónában együtt, különböző fényerősségi szintekre állítható be, vagy teljesen ki is kapcsolható.

- Koppintson a(z)  szimbólumra.
- Simítson balra vagy jobbra, amíg középen meg nem jelenik a(z)  szimbólum.
- Koppintson a(z)  szimbólumra.
- A szegmenssávon balra vagy jobbra simítva válassza ki a kívánt fényerőfokozatot (1–7 fokozat).
- Ha teljesen ki szeretné kapcsolni a bemutató világítást, húzza balra, amíg a szegmenssáv teljesen ki nem alszik.
- A szegmenssávra koppintva hagyja jóvá a kívánt fényerőfokozatot.
- Alternatív megoldás: hagyja jóvá a kívánt beállítást a(z)  gombra koppintva.
- A beállításokból való kilépéshez koppintson a(z)  szimbólumra.



A jégkockakészítő bekapcsolása

 A csíraszennyezett víz egészségkárosító hatású lehet.

A már régóta a vízvezetékben álló vízben elszaporodhatnak a kórokozók, ami veszélyeztetheti az egészségét.

Az üzembe helyezést követő első három adag jégkockát dobja el, mert a víz, amelyből készültek, a vízbevezetés első átöblítésére szolgál.

Ez a javaslat vonatkozik mind az első üzembe helyezésre, mind pedig arra az esetre, ha a jégkockakészítő hosszabb ideig (több mint 5 napig) ki volt kapcsolva.

- Zárja be a jégkockafiókot.
- Igény szerint állítsa be a válaszfalat a jégkockafiókban, hogy a jégkockát felvevő terület méretét beállítsa.
- Koppintson a(z)  szimbólumra.
- Simítson balra vagy jobbra, amíg középen meg nem jelenik a(z)  szimbólum.
- Koppintson a(z)  szimbólumra.

Ha a jégkockakészítő be van kapcsolva, a(z)  szimbólum narancssárgán világít.

- A beállításokból való kilépéshez koppintson a(z)  szimbólumra.

A jégkockakészítő megtelik vízzel.

A jégkockák a beépített jégkockatárolóból a jégkockafiókba esnek.



Amint a jégkockafiók megtelik, a jégkockakészítés automatikusan leáll.

Az első üzembe helyezést követően akár 24 óráig is eltarthat, amíg az első jégkockák a jégkockakészítőből a jégkockafiókba esnek.

A jégkockakészítő ismételt be- és kikapcsolása után ez a folyamat maximum 6 órán át tart.

A jégkockakészítő kikapcsolása

Ha hosszabb ideig nem szeretne jégkockát készíteni, teljesen kikapcsolhatja a jégkockakészítőt.

- Koppintson a(z)  szimbólumra.
- Simítson balra vagy jobbra, amíg középen meg nem jelenik a(z)  szimbólum.

- Koppintson a(z)  szimbólumra.

Kikapcsolt jégkockakészítő esetén a(z)  fehéren világít.



- A beállításokból való kilépéshez koppintson a(z)  szimbólumra.

Tanács: Rendszeresen ürítse ki a jégkockafiókot, de legkésőbb akkor, ha már több mint egy hete nem használt jeget. Így a jég mindig friss lesz, és megakadályozhatja, hogy a jégkockák összeálljanak.



Tanács: Amikor a jégkockakészítő ki van kapcsolva, a jégkockafiókban legfeljebb 10 cm-es magasságig lehet élelmiszereket fagyasztani.

Beállítások személyre szabása

A reteszelési funkció / bekapcsolása

- Koppintson a(z)  szimbólumra.
- Simítson balra vagy jobbra, amíg középen meg nem jelenik a(z)  szimbólum.
- Koppintson a(z)  szimbólumra.

A reteszelési funkció használatakor a(z)  szimbólum narancssárgán világít.

- A beállításokból való kilépéshez koppintson a(z)  szimbólumra.
- Csupka be a készülék ajtaját. A reteszelési funkció  csak ekkor aktiválódik.

A reteszelési funkció / átmeneti deaktiválása





- Érintse meg annak a hőmérsékletzónának a hőmérséklet-kijelzőjét, amelynek a hőmérsékletét be szeretné állítani.
- Kb. hat másodpercig tartsa az ujját a(z)  szimbólumon.

A kijelző a hőmérséklet-beállításra ugrik.

- Hajtsa végre a kívánt beállításokat.

A készülék ajtajának becsukásával a reteszelési funkció  ismét bekapcsol.

A reteszelési funkció / teljes kikapcsolása



- Koppintson a(z)  szimbólumra.
- Kb. hat másodpercig tartsa az ujját a(z)  szimbólumon.
- Simítson balra vagy jobbra, amíg középen meg nem jelenik a(z)  szimbólum.
- Koppintson a(z)  szimbólumra.

A reteszelési funkció kikapcsolt állapotában a(z)  szimbólum fehéren világít.

- A beállításokból való kilépéshez koppintson a(z)  szimbólumra.

A Sabbat üzemmód bekapcsolása

Amíg a Sabbat üzemmód  be van kapcsolva, addig nem hajthat végre módosításokat a beállításokban.

- Koppintson a(z)  szimbólumra.
- Simítson balra vagy jobbra, amíg középen meg nem jelenik a(z)  szimbólum.

- Koppintson a(z)  szimbólumra.

A(z)  szimbólum narancssárgán világít.

- A beállításokból való kilépéshez koppintson a(z)  szimbólumra.

Ha a Sabbat üzemmód  be van kapcsolva, az kb. három másodpercre megjelenik a kijelzőn.

Azután a kijelző kikapcsol.

Ügyeljen arra, hogy a készülékajtó fixen zárva legyen, mivel a látható és hallható figyelmeztetések ki vannak kapcsolva.

A Sabbat üzemmód kikapcsolása

A Sabbat üzemmód  kb. 80 óra után automatikusan kikapcsol.

A Sabbat üzemmódot  azonban korábban is bármikor kikapcsolhatja.

- Koppintson a fekete kijelzőre.

Ekkor megjelenik a(z)  szimbólum.

- Koppintson a(z)  szimbólumra.



A(z)  szimbólum narancssárgán világít.

- Koppintson ismét a(z)  szimbólumra.

Amikor a Sabbat üzemmód ki van kapcsolva, a(z)  szimbólum fehéren világít.

- A beállításokból való kilépéshez koppintson a(z) ↶ szimbólumra.

Az ajtóriasztás bekapcsolásáig eltelt időtartam módosítása

- Koppintson a(z)  szimbólumra.
- Simítson balra vagy jobbra, amíg középen meg nem jelenik a(z)  szimbólum.
- Koppintson a(z)  szimbólumra.
- Simítson balra vagy jobbra, amíg középen meg nem jelenik a kívánt, 30 másodperc és 3 perc 30 másodperc közötti időtartam.
- A megerősítéshez koppintson a kívánt beállításra.
- A beállításokból való kilépéshez koppintson a(z) ↶ szimbólumra.

A Miele@home első beállítása



- Koppintson a(z)  szimbólumra.
- Simítson balra vagy jobbra, amíg középen meg nem jelenik a(z) @ szimbólum.
- Koppintson a(z) @ szimbólumra.
- Koppintson a kívánt csatlakoztatási módra (APP vagy WPS).

Sikeres bejelentkezés után a kijelzőn a következő jelenik meg: .



Ha a kapcsolat nem jött létre, akkor a következő jelenik meg: .

- Ez esetben indítsa újra a folyamatot.
- A beállításokból való kilépéshez koppintson a(z) ↶ szimbólumra.

Wi-Fi-kapcsolat deaktiválása

- Koppintson a(z)  szimbólumra.
- Simítson balra vagy jobbra, amíg középen meg nem jelenik a(z) @ szimbólum.
- Koppintson a(z) @ szimbólumra.
- A Wi-Fi-kapcsolat deaktiválásához koppintson a(z)  szimbólumra. Ekkor megjelenik a(z)  szimbólum.
- A beállításokból való kilépéshez koppintson a(z) ↶ szimbólumra.







Wi-Fi-kapcsolat aktiválása

- Koppintson a(z)  szimbólumra.
- Simítson balra vagy jobbra, amíg középen meg nem jelenik a(z) @ szimbólum.
- Koppintson a(z) @ szimbólumra.
- A Wi-Fi-kapcsolat újbóli aktiválásához koppintson a(z)  szimbólumra. Ekkor megjelenik a(z)  szimbólum.
- A beállításokból való kilépéshez koppintson a(z) ↶ szimbólumra.

Amikor a Wi-Fi-kapcsolat aktív, a(z)  szimbólum világít a kezdő kijelzőn.

Beállítások személyre szabása

A hálózati konfiguráció visszaállítása





- Koppintson a(z)  szimbólumra.
- Simítson balra vagy jobbra, amíg középen meg nem jelenik a(z)  szimbólum.
- Koppintson a(z)  szimbólumra.
- Simítson jobbra, amíg középen meg nem jelenik a(z)  szimbólum.
- Koppintson a(z)  szimbólumra.
- Koppintson a(z)  szimbólumra.
- A beállításokból való kilépéshez koppintson a(z)  szimbólumra.

A Miele@home minden elvégzett beállítása és bevitt értéke visszaáll.





A Wi-Fi-kapcsolatot deaktiválták, a  szimbólum eltűnik a kezdő kijelzőről.

Ha a hűtőkészüléket kicselejtezi, eladja, vagy használt hűtőkészüléket helyez üzembe, állítsa vissza a hálózati konfigurációt. Ezzel az összes személyes adat törlődik a hűtőkészülékből. Ezenkívül a korábbi tulajdonos sem férhet többé hozzá a hűtőkészülékhez.



Gombhang kikapcsolása

- Koppintson a(z)  szimbólumra.
 - Simítson balra vagy jobbra, amíg középen meg nem jelenik a(z)  szimbólum.
 - Koppintson a(z)  szimbólumra.
- Kikapcsolt gombhang esetén a következő fehéren világít: .
- A beállításokból való kilépéshez koppintson a(z)  szimbólumra.

Gombhang bekapcsolása

- Koppintson a(z)  szimbólumra.
 - Simítson balra vagy jobbra, amíg középen meg nem jelenik a(z)  szimbólum.
 - Koppintson a(z)  szimbólumra.
- Bekapcsolt gombhang esetén a következő narancssárgán világít: .
- A beállításokból való kilépéshez koppintson a(z)  szimbólumra.

A figyelmeztető és egyéb hangjelzések hangerejének / módosítása





- Koppintson a(z)  szimbólumra.
- Simítson balra vagy jobbra, amíg középen meg nem jelenik a(z)  szimbólum.
- Koppintson a(z)  szimbólumra.
- A szegmenssávon balra vagy jobbra simítva válassza ki a kívánt hangerőt (1–7 fokozat).
- Ha teljesen ki szeretné kapcsolni a figyelmeztető hangokat és hangjelzéseket, húzza balra, amíg a szegmenssáv teljesen ki nem alszik.
- A szegmenssávra koppintva hagyja jóvá a kívánt beállítást.

Ha a figyelmeztető és egyéb hangjelzések ki vannak kapcsolva, a(z)  szimbólum fehéren világít.





Ha a figyelmeztető és egyéb hangjelzések be vannak kapcsolva, a(z)  szimbólum narancssárgán világít.



- A beállításokból való kilépéshez koppintson a(z)  szimbólumra.

A kijelző fényerejének módosítása

- Koppintson a(z)  szimbólumra.
- Simítson balra vagy jobbra, amíg középen meg nem jelenik a(z)  szimbólum.
- Koppintson a(z)  szimbólumra.
- A szegmenssávon balra vagy jobbra simítva válassza ki a kívánt fényerőfokozatot (1–7 fokozat).
- A szegmenssávra koppintva hagyja jóvá a kívánt beállítást.
- A beállításokból való kilépéshez koppintson a(z)  szimbólumra.





Hőmérséklet mértékegységének °C/°F módosítása

- Koppintson a(z)  szimbólumra.
- Simítson balra vagy jobbra, ameddig középen meg nem jelenik a  vagy .
- Koppintson a  vagy  jelre a hőmérséklet mértékegységének módosításához.

Megjelenik a  vagy .





- A beállításokból való kilépéshez koppintson a(z)  szimbólumra.

A bemutatótermi üzemmód kikapcsolása

- Koppintson a(z)  szimbólumra.
- Koppintson a(z)  szimbólumra.
- Simítson balra vagy jobbra, amíg középen meg nem jelenik a(z)  szimbólum.
- Koppintson a(z)  szimbólumra.



A bemutatótermi üzemmód  kikapcsolása után a hűtőszekrény kikapcsol, és újra be kell kapcsolni.

A beállítások visszaállítása a gyári beállításokra

- Koppintson a(z)  szimbólumra.
- Simítson balra vagy jobbra, amíg középen meg nem jelenik a(z)  szimbólum.
- Koppintson a(z)  szimbólumra.
- Ekkor megjelenik a(z)  szimbólum.
- Koppintson a(z)  szimbólumra.

A hűtőszekrény kikapcsol, és újra be kell kapcsolni.

Active AirClean szűrő kijelzőjének aktiválása

- Koppintson a(z)  szimbólumra.
- Simítson balra vagy jobbra, amíg középen meg nem jelenik a(z)  szimbólum.
- Koppintson a(z)  szimbólumra.

Ha az Active AirClean szűrőjének kijelzője aktiválva van, a (z)  narancssárgán világít.

- A beállításokból való kilépéshez koppintson a(z)  szimbólumra.

Tisztítás és ápolás

A hűtőkészülék belsejében lévő típus-táblát nem szabad eltávolítani. Hiba esetén szükség van rá.

Ügyeljen arra, hogy ne jusson víz az elektronikába vagy a világításba.

 A behatoló nedvesség károsodást okozhat.

A gőztisztító készülék gőze károsíthatja a műanyag részeket és az elektromos alkatrészeket.

Ne használjon gőztisztító készüléket a hűtőkészülék tisztításához.

Útmutatások a tisztítószer kiválasztásához

A hűtőkészülék belsejében csak élelmiszerekre ártalmatlan tisztító- és ápolószereket használjon.

Hogy a felületek károsodását elkerülje, **ne** használjon a tisztításhoz

- szóda-, ammónia-, sav- vagy kloridtartalmú tisztítószerkeket,
- vízkőoldó tisztítószerkeket,
- dörzsölő hatású tisztítószerkeket (pl. súrolóport, folyékony súrolószert, súrolóköveket),
- oldószertartalmú tisztítószerkeket,
- nemesacél-tisztító szereket
- mosogatógép-tisztítót
- sütőtisztító spray-eket,
- üvegkerámia főzőlapokhoz használható tisztítószerkeket (kivéve az üveg előlapokhoz használható termékeket)
- üvegtisztító (kivéve az üveg előlapokhoz használható termékeket: enyhén alkoholos üvegtisztító, mely semmilyen adalékot, pl. citrust vagy hasonló anyagot nem tartalmaz)

- dörzsölő, kemény szivacsot és kefét (pl. edénysúroló szivacsot),
- tisztítóradírt
- éles fémpengét.

A tisztításhoz tiszta szivacskendőt, langyos vizet és kevés kézi mosogatószert ajánlunk.

A hűtőszekrény előkészítése tisztításhoz

- Kapcsolja ki a hűtőszekrényt.

A kijelzőn megjelenik a(z)  szimbólum, és a hűtés kikapcsol.

- Vegye ki a borospalackokat a hűtőszekrényből, és tárolja őket hűvös helyen.
- Vegye ki az élelmiszereket a fagyasztózónából, és tárolja azokat hűvös helyen.
- Szükség esetén vegye ki az összes kivehető részt a tisztításhoz (lásd az „Áttekintés“ c. fejezet, „Belső tér kialakítása“ részét).
- A tisztításhoz minden kivehető tartozékot vegyen ki.
- A farostélyok tisztítása előtt távolítsa el a Noteboardokat (feliratozóléceket).

A belső tér tisztítása

Rendszeresen, legalább havonta egyszer tisztítsa meg a hűtőkészüléket.

Ha a szennyeződések hosszabb ideig vannak a felületen, bizonyos körülmények között már nem távolíthatók el.

A felületek elszíneződhetnek vagy megváltozhatnak.

A legjobb, ha azonnal eltávolítja a szennyeződéseket.

- A belső teret tiszta szivacskendővel, langyos vízzel és egy kevés kézi mosogószerrel tisztítsa meg.
- Rendszeresen tisztítsa meg a jégkockafiókot.
- Távolítsa el rendszeresen a jég- és vízmaradványokat a jégkockafiókból.
- Mielőtt hosszabb időre kikapcsolná a jégkockakészítőt, tisztítsa meg a jégkockafiókot.
- Minden **fából** készült részt nyirkos kendővel tisztítson meg, **nem** szabad nedvesnek lenniük.

 A helytelen tisztítószer károkat okozhat.

A feliratozólécek (Noteboardok) tisztítószerrel történő tisztítása azok bevonatának sérülését okozhatja.

A Noteboardokat csak tiszta vízzel tisztítsa.

- Tisztítás után mindent töröljön át először egy nedves, majd egy száraz törölkendővel.
- A megfelelő szellőzés biztosítása és a szagképződés elkerülése érdekében hagyja még egy kis időre nyitva a hűtőszekrény ajtaját.

Tartozékok kézi vagy mosogatógépben való tisztítása

A következő alkatrészeket csak **kézzel** tisztítsa:

- minden fiók
- jégakkuk

A következő alkatrészek **mosogatógépben** moshatók:

 A túl nagy mosogatógép-hőmérséklet károsodást okozhat.

A hűtőkészülék alkatrészei 55 °C feletti mosogatógép-hőmérséklet esetén használhatatlanná válhatnak, és pl. deformálódhatnak.

Mosogatógépben mosható alkatrészeket kizárólag maximum 55 °C-os mosogatóprogrammal mosogasson.

Természetes színezőanyagokkal (pl. sárgarépa, paradicsom és ketchup) érintkezve a műanyag alkatrészek a mosogatógépben elszíneződhetnek. Ez az elszíneződés nem befolyásolja az alkatrészek tartósságát.

- a jégkockalapát
- a jégkockafiók választófalát
- az üveglapok

A fagyasztófiókok és üveglapok kivétele

- A fagyasztófiókot elől emelje meg, majd ferdén felfelé húzza ki.
- Húzza ki a fagyasztófiókok közti üveglapokat.

A fagyasztófiókok és üveglapok behelyezése

- Tolja az üveglapokat a fagyasztózónába.

Tisztítás és ápolás

- A fagyasztófiókat fentről ferdén helyezze a fagyasztózónába.

Az Active AirClean szűrő (szag-szűrő) cseréje

Az új Active AirClean szűrőt a Miele ügyfélszolgálatán, a szakkereskedőnél vagy a Miele webáruházában szerezheti be.

Az Active AirClean szűrő a feliratozólécek (Noteboardok) mögött a bortemperáló zónák között található.

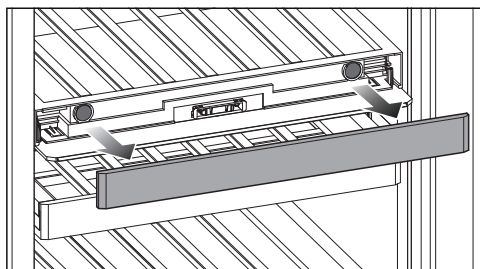

- Húzza le a Noteboardot.

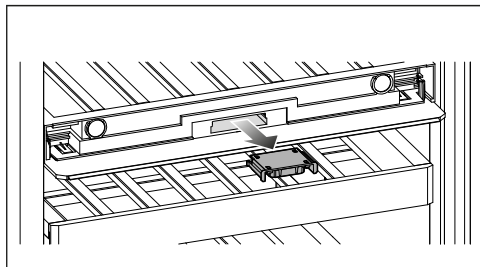

- Húzza ki a szűrőtartót.

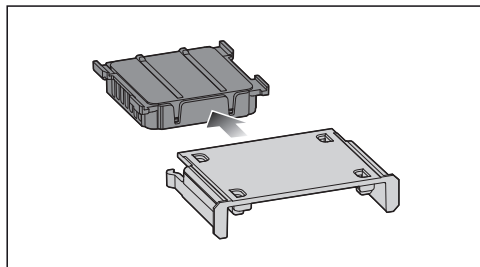

- Húzza ki a használt Active AirClean szűrőt.
- Ártalmatlanítsa a használt Active AirClean szűrőt a háztartási szeméttel.

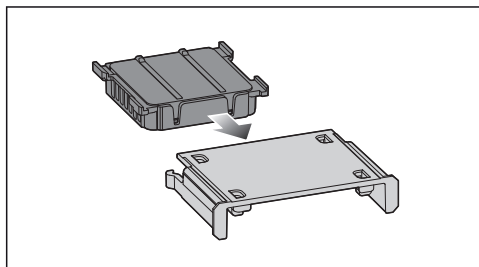

- Helyezze be az új Active AirClean szűrőt a szűrőtartóba.

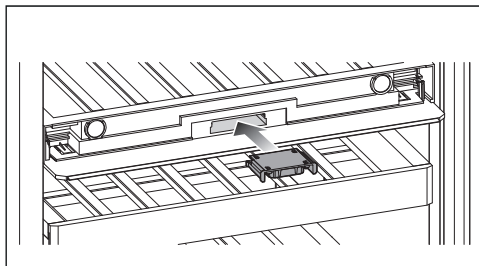

- Helyezze be a szűrőtartót az új Active AirClean szűrővel.

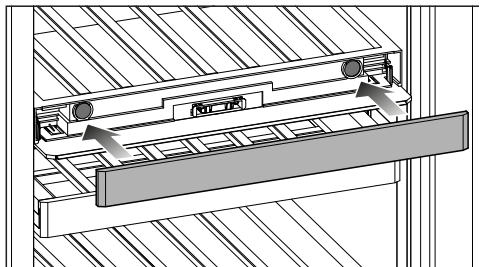

- Helyezze fel a Noteboardot.

Hagyja jóvá az Active AirClean szűrő cseréjét

- Érintse meg a kijelzőn a(z)  szimbólumot.

☉ szimbólum kialszik a kijelzőn, és az időszámláló visszaáll.

A jégkockatároló tisztítása ☉

A jégkockatárolót **nem** lehet kivenni, ezért tisztítási állásba kell helyezni.

- Kapcsolja be a jégkockakészítőt (lásd a „Beállítások személyre szabása” c. fejezetet).
- Ürtse ki a jégkockafiókat.
- Tolja be teljesen a jégkockafiókat.
- Koppintson a(z) ☉ szimbólumra.
- Simítson balra vagy jobbra, amíg középen meg nem jelenik a(z) ☉ szimbólum.
- Koppintson a(z) ☉ szimbólumra.

Ilyenkor eltart egy darabig, amíg a jégkockatároló tisztítási állásba fordul.

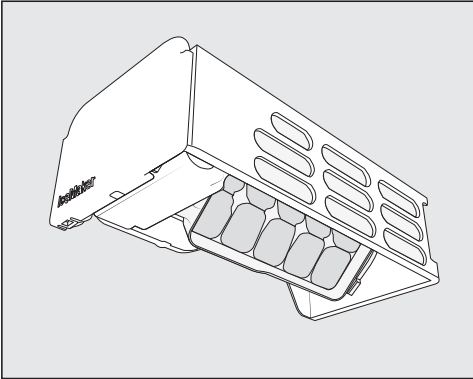

Mikor a jégkockatároló mozgása befejeződik, megjelenik a kijelzőn a(z) ☉ szimbólum.

- Vegye ki a jégkockafiókat.
- Tisztítsa meg a jégkockatárolót és a jégkockafiókat langyos vízzel és kevés kézi mosogatószerrel. Tisztítás után mindent öblítsen át tiszta vízzel, majd töröljön szárazra mindent puha kendővel.

- Helyezze vissza a jégkockafiókat.
- A tisztítás után koppintson a(z) ☑ szimbólumra.
- A beállításokból való kilépéshez koppintson a(z) ↵ szimbólumra.

Hallhatja, ahogyan a jégkockatároló visszafordul a kiinduló állásba.

A készülék előlapok és oldalfalak tisztítása

Ha a szennyeződések hosszabb ideig vannak a felületen, bizonyos körülmények között már nem távolíthatók el. A felületek elszíneződhetnek vagy megváltozhatnak.

Legjobb, ha a szennyeződéseket rögtön eltávolítja a készülékfrontról és az oldalfalokról.

Minden felület érzékeny a karcolásokra, továbbá elszíneződhet vagy megváltozhat, ha nem megfelelő tisztítószerekkel kerül érintkezésbe.

Kérjük, olvassa el e fejezet elején az "Útmutatások a tisztítóeszközökhöz" című bekezdésben foglaltakat.

- Tisztítsa meg a felületeket tiszta szivacskendővel, kézi mosogatószerrel és meleg vízzel. A tisztításhoz használhat egy tiszta, nedves mikroszálás kendőt tisztítószert nélkül.
- Tisztítás után tiszta vízzel és egy puha kendővel mindent töröljön szárazra.
- A készülékajtókat üvegtisztítóval tisztítsa meg.

A fagyasztózána előlapja magas minőségű felületi réteggel van bevonva. Ez véd a szennyeződések ellen és megkönnyíti a tisztítást.

Tisztítás és ápolás

 A helytelen tisztítás károkat okozhat.

Károsodhat a felületi bevonat. Ezekhez a felületekhez **ne használjon nemesacél-tisztító szert.**

Az ajtó-tömítés tisztítása

 A helytelen tisztítás károkat okozhat.

Az ajtó-tömítés olajjal vagy zsírokkal való kezelése porózussá teheti az ajtó-tömítést.

Ne olajozza vagy zsírozza be az ajtó-tömítést.

- Csak tiszta vízzel tisztítsa meg rendszeresen az ajtó-tömítést, majd alaposan törölje szárazra egy kendővel.

A szellőzőrések tisztítása

A porlerakódások növelik az energiafogyasztást.

- Tisztítsa rendszeresen a szellőzőréseit egy ecsettel vagy porszívóval (ehhez használja pl. a Miele porszívókhöz való szívóecsetet).

A tisztítás után

- Helyezzen vissza minden alkatrészt a hűtőszekrénybe.
- Kapcsolja be a hűtőszekrényt.
- Helyezze a borospalackokat a bortemperáló zónába.
- Kapcsolja be egy kis időre a SuperFrost ❄️ funkciót, hogy a fagyasztózána gyorsan lehűljön.

- Akkor helyezze be a lefagyasztandó élelmiszert tartalmazó fagyasztófiókokat a fagyasztózánaiba, amikor a fagyasztózánaiban már elég alacsony a hőmérséklet.

- Kapcsolja ki a SuperFrost funkciót ❄️, amint legalább -18 °C fokos állandó hőmérséklet állt be a fagyasztózánaiban.

- Csukja be a készülék ajtaját.

Leolvasztás

A bortemperáló zónák leolvasztása

A bortemperáló zónák automatikusan leolvadnak.

A fagyasztózána leolvasztása

A hűtőszekrényt egy „NoFrost” rendszerrel látták el, ami által a fagyasztózána automatikusan leolvad.

A keletkező nedvesség a párologtatónál lecsapódik, időről időre leolvad és elpárolog.



Az automatikus leolvasztásnak köszönhetően a fagyasztózána mindig jégmentes marad. Ennek a rendszernek köszönhetően az élelmiszer nem olvad meg.

A legtöbb üzemzavart és hibát, amelyek a napi üzemeltetés során felléphetnek, saját maga is el tudja hárítani. Sok esetben időt és költséget takaríthat meg, mivel nem kell hívnia az ügyfélszolgálatot.

A www.miele.com/service oldalon tájékozódhat a hibák önálló elhárításának módjáról.

A következő táblázatok segítenek önnek abban, hogy megtalálja az üzemzavar vagy a hiba okát, és elhárítsa azt.

Lehetőleg ne nyissa ki a készülék ajtaját a hiba elhárításáig, hogy a hidegvesztést olyan kis értéken tartsa, amennyire csak lehetséges.

Probléma	Ok és elhárítás
A hűtőkészülékben nincs hűtőteljesítmény, és a belső világítás nem működik, ha a készülék ajtaja nyitva van.	<p>A hűtőkészülék nincs bekapcsolva, és a(z)  szimbólum világít a kijelzőn.</p> <ul style="list-style-type: none"> ■ Kapcsolja be a hűtőkészüléket.
	<p>A hálózati csatlakozó nincs megfelelően bedugva a dugaszolóaljzatba.</p> <ul style="list-style-type: none"> ■ Dugja be a hálózati csatlakozót a dugaszolóaljzatba. Kikapcsolt hűtőkészüléknél megjelenik a(z)  szimbólum a kijelzőn.
	<p>A házi villamos hálózat kismegszakítója leoldott. A hűtőkészülék, a házi elektromos hálózat vagy más készülék meghibásodhatott.</p> <ul style="list-style-type: none"> ■ Hívjon villanyszerelőt vagy az ügyfélszolgálatot.
A kompresszor egyre gyakrabban és hosszabb időre kapcsol be, a hőmérséklet a hűtőszekrényben túl alacsony.	<p>A szellőzőnyílások el vannak torlaszolva vagy porosak.</p> <ul style="list-style-type: none"> ■ Ne takarja el a szellőzőnyílásokat. ■ Rendszeresen portalanítsa a szellőzőréseket.
	<p>A készülékajtót gyakran kinyitották. Vagy nagyobb mennyiségű élelmiszert/bort tároltak be.</p> <ul style="list-style-type: none"> ■ A készülékajtót csak szükség esetén, a lehető legrövidebb időre nyissa ki. <p>Kis idő után magától visszaáll a szükséges hőmérséklet.</p>
	<p>A készülékajtók nincsenek rendesen bezárva. Esetleg a fagyasztózónában már vastagabb jégréteg képződött.</p> <ul style="list-style-type: none"> ■ Csukja be a készülékajtókat.

Problémák elhárítása

Probléma	Ok és elhárítás
	<p>Kis idő után magától visszaáll a szükséges hőmérséklet.</p> <p>Ha már vastag jégréteg alakult ki, akkor csökken a hűtőtéljesítmény, az energiafogyasztás pedig emiatt nő.</p> <ul style="list-style-type: none"> ■ Olvassa le és tisztítsa ki a hűtőszekrényt.
	<p>A környezeti hőmérséklet túl magas. Minél magasabb a környezeti hőmérséklet, annál hosszabb ideig működik a kompresszor.</p> <ul style="list-style-type: none"> ■ Vegye figyelembe a „Telepítés“ c. fejezet „Felállítási hely“ c. részének útmutatásait.
	<p>A hőmérsékletet a hűtőszekrényben túl alacsonyra állították be.</p> <ul style="list-style-type: none"> ■ Állítsa be a megfelelő hőmérsékletet.
	<p>A fagyasztózónában a SuperFrost ❄️ funkció még be van kapcsolva.</p> <ul style="list-style-type: none"> ■ Energiamegtakarítási célból korábban is kikapcsolhatja a SuperFrost ❄️ funkciót.
<p>A kompresszor egyre ritkábban és rövidebb időre kapcsol be, a hőmérséklet a hűtőszekrényben emelkedik.</p>	<p>Ez nem hiba. A beállított hőmérséklet túl magas.</p> <ul style="list-style-type: none"> ■ Állítsa be a megfelelő hőmérsékletet. ■ 24 óra elteltével még egyszer ellenőrizze a hőmérsékletet.
	<p>A fagyasztott áru elkezd felolvadni.</p> <p>A környezeti hőmérséklet alacsonyabb volt annál, mint amelyre az ön hűtőszekrényét tervezték.</p> <p>A kompresszor ritkábban kapcsol be, ha a környezeti hőmérséklet túl alacsony. Ezért túl meleg lehet a fagyasztózónában.</p> <ul style="list-style-type: none"> ■ Vegye figyelembe a „Telepítés“ c. fejezet „Felállítási hely“ c. részének útmutatásait. ■ Növelje a környezeti hőmérsékletet.
<p>A hűtőkészülék el van jégese, illetve a belső terében kondenzvíz képződik. Előfordulhat, hogy a készülék ajtaja nem záródik megfelelően.</p>	<p>Az ajtó tömítés kicsúszott a horonyból.</p> <ul style="list-style-type: none"> ■ Ellenőrizze, hogy az ajtó tömítés megfelelően illeszkedik-e a horonyba.
	<p>Az ajtó tömítés megsérült.</p> <ul style="list-style-type: none"> ■ Ellenőrizze, hogy az ajtó tömítés megsérült-e.
<p>Az ajtó tömítés megsérült, illetve ki kell cserélni.</p>	<p>Az ajtó tömítés szerszám nélkül cserélhető.</p> <ul style="list-style-type: none"> ■ Cserélje ki az ajtó tömítést. Az ügyfélszolgálaton vagy szaküzletekben megvásárolhatók.



















Általános problémák a hűtőkészülékkel

Probléma	Ok és elhárítás
Az alsó bortemperáló zónában nem alakul ki a kívánt páratartalom.	A környezeti hőmérséklet túl magas vagy túl alacsony. <ul style="list-style-type: none"> ■ Gondoskodjon a 19–28 °C körüli ideális környezeti hőmérsékletről.
	Túl magasra állította be az alsó bortemperáló zóna hőmérsékletét. <ul style="list-style-type: none"> ■ Borainak hosszú távú tárolására 12 és 14 °C közötti hőmérséklet javasolt.
	A környezeti páratartalom túl alacsony. <ul style="list-style-type: none"> ■ Ha a környezeti páratartalom nagyon alacsony, előfordulhat, hogy a bortemperáló zónákban nem lehet magas páratartalmat elérni.
	A borhűtő páratartalma függ az ajtónyitás gyakoriságától és időtartamától, a környezeti hőmérséklettől és páratartalomtól, a terheléstől és a készülék beállításaitól.
A farostély bordái megvetemednek.	A fa jellemző tulajdonsága, hogy nedvességfelvétel vagy kiszáradás miatt megváltozik a térfogata. A borhűtő megnövekedett páratartalma miatt a fa alkatrészek „dolgozni” kezdenek. Bizonyos körülmények között a fa alkatrészek megvetemedhetnek, és repedések jelenhetnek meg rajtuk. A fában lévő göcsök és barázdák a fa jellegzetességei.
A borospalackok címkéin penész képződik.	A címkék ragasztóanyagától függően a címkéken enyhe penészképződés jelentkezhet. <ul style="list-style-type: none"> ■ Maradéktaalanul távolítsa el a penészt. Tisztítsa meg a borospalackokat, és távolítsa el az esetleges ragasztómaradványokat.
A borospalackok dugóján fehér réteg rakódik le.	A dugó a levegővel történő érintkezés miatt oxidálódott. <ul style="list-style-type: none"> ■ Száraz ronggyal törölje le a lerakódást. A lerakódás nincs hatással a bor minőségére.
A fagyasztott áru odafagyott.	Az élelmiszer csomagolása behelyezéskor nem volt száraz. <ul style="list-style-type: none"> ■ Lazítsa fel a fagyasztott árut egy tompa tárggyal, pl. egy kanál nyelével.







Problémák elhárítása







Probléma	Ok és elhárítás
Az élelmiszer fagyasztásakor víztócsa keletkezik.	<p>Az élelmiszer fagyasztásához használt hőmérséklet nem volt elég hideg.</p> <ul style="list-style-type: none">■ Az élelmiszer lefagyasztásához állítson be -18 °C-os vagy annál hidegebb hőmérsékletet. Még kímélőbb módon fagyaszthatja le élelmiszereit, ha bekapcsolja a SuperFrost ❄️ funkciót is. <p>Ha az élelmiszer gyorsan átfagy, a sejtfoliadéknak kevesebb ideje van a sejtől a sejtközi térbe áramlania. A sejtek lényegesen kevésbé zsugorodnak össze. Felolvasztáskor az a csupán kis mennyiségű folyadék, ami a sejtközi terekbe áramlott, vissza tud áramlani a sejtekbe, így a nedvességvesztés nagyon csekély.</p>
Nem szólal meg figyelmeztető hang, noha a készülékajtó hosszabb ideje nyitva áll.	<p>Ez nem hiba. A beállítási módban ki lett kapcsolva a figyelmeztető hang. Ha szeretné újra bekapcsolni a hangos riasztást:</p> <ul style="list-style-type: none">■ Koppintson a(z) ❄️ szimbólumra.■ Simítson balra vagy jobbra, amíg középen meg nem jelenik a(z) 📢 szimbólum.■ Koppintson a(z) 📢 szimbólumra.■ A szegmenssávon balra vagy jobbra simítva válassza ki a kívánt hangerőt.■ A szegmenssávra koppintva hagyja jóvá a kívánt beállítást. <p>Ha a figyelmeztető és egyéb hangjelzések be vannak kapcsolva, a(z) 📢 orange szimbólum látható a kijelzőn.</p>

Üzenetek a kijelzőn



	Ok és elhárítás
A kezdő kijelzőn világít a(z)  szimbólum, a hűtőkészüléknek nincs hűtőtéljesítménye, ugyanakkor a hűtőkészülék kezelőszervei, valamint a belső világítás működik.	<p>A bemutatótermi üzemmód be van kapcsolva.</p> <ul style="list-style-type: none"> ■ Koppintson a(z)  szimbólumra. ■ Koppintson a(z)  szimbólumra. ■ Simítson balra vagy jobbra, amíg középen meg nem jelenik a(z)  szimbólum. ■ Koppintson a(z)  szimbólumra. <p>A bemutató üzemmód  kikapcsolása után a hűtőkészülék kikapcsol, és újra be kell kapcsolni.</p>
A kijelzőn nem jelenik meg semmi. A kijelző sötét.	<p>A Sabbath üzemmód  be van kapcsolva: a belső világítás ki van kapcsolva, és a hűtőszekrény hűt.</p> <ul style="list-style-type: none"> ■ Koppintson a fekete kijelzőre. <p>Ekkor megjelenik a(z)  szimbólum.</p> <ul style="list-style-type: none"> ■ Koppintson a(z)  szimbólumra. <p>A(z)  szimbólum narancssárgán világít.</p> <ul style="list-style-type: none"> ■ Koppintson ismét a(z)  szimbólumra. <p>Amikor a Sabbath üzemmód ki van kapcsolva, a(z)  szimbólum fehéren világít.</p>
A kijelzőn világít a(z)  szimbólum, de a hűtőkészüléken semmilyen kezelési művelet nem végezhető.	<p>A reteszelési funkció be van kapcsolva.</p> <ul style="list-style-type: none"> ■ Átmenetileg kapcsolja ki a hűtőkészülék reteszelését, vagy kapcsolja ki teljesen a reteszelési funkciót (lásd a „További beállítások elvégzése“ c. fejezet „A reteszelési funkció / átmeneti deaktiválása/teljes kikapcsolása“ részét).
A kijelzőn világít a , továbbá megszólal egy hangjelzés.	<p>Az ActiveAirClean szűrő kijelzője  emlékezteti önt, ha az ActiveAirClean szűrőt cserélni kell.</p> <ul style="list-style-type: none"> ■ Cserélje ki az ActiveAirClean szűrőt (lásd „Tisztítás és ápolás“ c. fejezet, „Az ActiveAirClean szűrő cseréje“ részét). Hagyja jóvá az ActiveAirClean szűrő cseréjét azáltal, hogy megérinti a kijelzőn a(z)  gombot. <p>A(z)  piktogram kialszik a kijelzőn.</p>



Problémák elhárítása

	Ok és elhárítás
<p>A kijelzőn sárgán világít a , továbbá megszólal egy figyelmeztető hangjelzés.</p>	<p>A jégkockafiók nincs a hűtőszekrényben. A készülékajtó bezárása után megszólal egy hangjelzés.</p> <ul style="list-style-type: none"> ■ Koppintson a(z)  szimbólumra a kijelzőn. <p>Ezzel jóváhagyta a figyelmeztető jelzést, és a hangjelzés megszűnik.</p> <p>A kijelző újra a tényleges pillanatnyi hőmérsékletet mutatja.</p> <ul style="list-style-type: none"> ■ Helyezze vissza megfelelően a jégkockafiókat a készülékbe vagy kapcsolja ki a jégkockakészítőt.
	<p>A frissvíz-csatlakozást nem szerelték be.</p> <ul style="list-style-type: none"> ■ Győződjön meg róla, hogy a frissvíz-csatlakozást megfelelően szerelték be.
	<p>A vízbevezetés nincs nyitva.</p> <ul style="list-style-type: none"> ■ Nyissa ki az elzárócsapot.
	<p>A tömlőben törés van.</p> <ul style="list-style-type: none"> ■ Ellenőrizze a tömlőt, és a hibás tömlőt kizárólag eredeti Miele tartozékra cserélje ki.
	<p>A vízcsatlakozási nyomás túl alacsony.</p> <ul style="list-style-type: none"> ■ Ellenőrizze, hogy a vízcsatlakozási nyomás 150 kPa és 620 kPa (1,5 bar és 6,2 bar) között van-e.
<p>A kijelzőn sárgán világít a(z)  szimbólum, továbbá megszólal egy hangjelzés.</p>	<p>A jégkockakészítő fiókja tele van.</p> <ul style="list-style-type: none"> ■ Vegye ki a fiókot, és ürítse ki.
<p>A kijelzőn sárgán világít a(z)  szimbólum, ezenkívül egy figyelmeztető hangjelzés is megszólal, a belső világítás pedig villog.</p>	<p>Az ajtóriasztás aktiválódott.</p> <ul style="list-style-type: none"> ■ Koppintson a(z)  szimbólumra. <p>A figyelmeztető hang elnémul, a(z)  szimbólum eltűnik, a belső világítás pedig folyamatosan világít.</p>







	Ok és elhárítás
<p>Egy bortemperáló zónában pirosan világít a(z)  , továbbá megszólal egy figyelmeztető hangjelzés.</p>	<p>Aktiválva van a hőmérsékleti riasztás, az érintett bor-temperáló zóna a beállított hőmérséklethez képest túl meleg vagy túl hideg.</p> <ul style="list-style-type: none"> ■ Koppintson a(z)   szimbólumra. <p>  kialszik, és a figyelmeztető hang elhallgat.</p> <p>Az érintett bortemperáló zóna hőmérséklet-kijelzőjén kb. 1 percen át az a legmelegebb hőmérséklet villog, ami addig a bortemperáló zónában uralkodott. Végül a hőmérséklet-kijelző az aktuális hőmérsékletre vált a bortemperáló zónában.</p> <p>A villogó hőmérséklet-kijelzőből korábban is kiléphet:</p> <ul style="list-style-type: none"> ■ Érintse meg az alsó bortemperáló zóna hőmérséklet-kijelzőjét. <p>A legmelegebb hőmérséklet kijelzése törlődik. Ezután a hőmérséklet-kijelzőn ismét a bortemperáló zóna tényleges pillanatnyi hőmérséklete jelenik meg.</p> <ul style="list-style-type: none"> ■ Szüntesse meg a riasztási állapotot.

Problémák elhárítása

	Ok és elhárítás
A fagyasztózána hőmérséklet-kijelzőjén pirosan világít a(z)  szimbólum, továbbá megszólal egy figyelmeztető hangjelzés.	<p>Aktiválva van a hőmérsékleti riasztás, a fagyasztózána a beállított hőmérséklethez képest túl meleg vagy túl hideg.</p> <p>Ennek oka például a következő lehet:</p> <ul style="list-style-type: none">– A készülékajtót túl gyakran nyitották ki.– Nagyobb mennyiségű élelmiszert fagyasztott le anélkül, hogy a SuperFrost funkciót bekapcsolta volna.– Hosszabb áramkimaradás volt.– A hűtőkészülék meghibásodott. <p>■ Koppintson a(z)  szimbólumra.</p> <p>Ezzel jóváhagyta a figyelmeztető jelzést: a(z)  szimbólum kialszik, a hangjelzés pedig megszűnik.</p> <p>A kijelzőn kb. 1 percen át az a legmelegebb hőmérséklet villog, amely addig a fagyasztózánában uralkodott. Végül a hőmérséklet-kijelző a fagyasztózána aktuális hőmérsékletére vált.</p> <p>A villogó hőmérséklet-kijelzőből korábban is kiléphet:</p> <p>■ Érintse meg a fagyasztózána hőmérséklet-kijelzőjét.</p> <p>A legmelegebb hőmérséklet kijelzése törlődik. Ezután a hőmérséklet-kijelzőn ismét a tényleges pillanatnyi fagyasztózána-hőmérséklet jelenik meg.</p> <p>■ Szüntesse meg a riasztási állapotot.</p> <p>■ A hőmérséklettől függően ellenőrizze, hogy az élelmiszerek nem olvadtak-e meg, vagy nincsenek-e felolvadva. Amennyiben ez a helyzet, dolgozza fel az élelmiszereket (főzéssel vagy sütéssel), mielőtt újra lefagyasztja őket.</p>

	Ok és elhárítás
<p>A kijelzőn pirosan világít a(z)  szimbólum, továbbá megszólal egy figyelmeztető hangjelzés.</p>	<p>Áramkimaradást jelez a kijelző: a hűtőkészülékben a hőmérséklet az utóbbi napokban vagy órákban hálózatkimaradás vagy áramszünet miatt túl magasra emelkedett.</p> <ul style="list-style-type: none"> ■ Koppintson a(z)  szimbólumra. <p>Ezzel jóváhagyta a hibaüzenetet: a(z)  kialszik és a hangjelzés megszűnik.</p> <p>A hőmérséklet-kijelzőn kb. 1 percig villogva megjelenik az a legmagasabb hőmérséklet, amely eddig a hűtőkészülékben uralkodott. Végül a hőmérséklet-kijelző az aktuális hőmérsékletre vált.</p> <p>A villogó hőmérséklet-kijelzőből korábban is kiléphet:</p> <ul style="list-style-type: none"> ■ Érintse meg a hőmérséklet kijelzett értékét. <p>A legmelegebb hőmérséklet kijelzése törlődik. Ezután a hőmérséklet-kijelzőn ismét a tényleges pillanatnyi hőmérséklet jelenik meg. A hűtőkészülék az utolsó hőmérséklet-beállítással működik tovább.</p> <ul style="list-style-type: none"> ■ Szüntesse meg a riasztási állapotot. ■ A hőmérséklettől függően ellenőrizze, hogy az élelmiszerek nem olvadtak-e meg vagy nincsenek-e felolvadva. Amennyiben ez a helyzet, dolgozza fel az élelmiszereket (főzéssel vagy sütéssel), mielőtt újra lefagyasztja őket.

Problémák elhárítása

	Ok és elhárítás
<p>A kijelzőn pirosan világít a(z)  szimbólum, és egy F betűből és számokból álló hibakód is megjelenhet. Kiegészítőleg megszólal egy figyelmeztető hang.</p>	<p>Üzemzavar áll fenn.</p> <ul style="list-style-type: none"> ■ A kijelzőn a(z)  szimbólumra koppintva kapcsolja ki a figyelmeztető hangjelzést. ■ Hívja az ügyfélszolgálatot. <p>A hiba bejelentésekor meg kell adnia a kijelzett hibakódot, továbbá a hűtőszekrény modellazonosítóját és sorozatszámát. Ezeket az információkat közvetlenül megjelenítheti a kijelzőn:</p> <ul style="list-style-type: none"> ■ Érintse meg ehhez a kijelzőn a(z)  szimbólumot. <p>A kijelzőn megjelennek a szükséges készülékadatok.</p> <p>A(z)  megnyomásával léphet ki az információk megjelenítéséből; ekkor újra megjelenik a hibakód.</p> <p>A hűtőszekrényt közvetlenül a hibaüzenetből is kikapcsolhatja.</p>
	<p>Egy készülékhiba jelenik meg: ez az üzenet mindig prioritást kap, és azonnal megszakít minden egyéb folyamatban lévő beállítást.</p> <p>A készülékhiba a már fennálló ajtó- és/vagy hőmérsékleti riasztás előtt jelenik meg.</p>
<p>A kijelzőn pirosan világít a(z)  szimbólum, továbbá megszólal egy figyelmeztető hangjelzés.</p>	<p>Üzemzavar lépett fel a jégkockakészítőnél.</p> <ul style="list-style-type: none"> ■ A kijelzőn a(z)  szimbólumra koppintva kapcsolja ki a figyelmeztető hangjelzést. ■ Hívja az ügyfélszolgálatot.

Problémák a jégkockakészítővel

Probléma	Ok és elhárítás
A jégkockakészítőt nem lehet bekapcsolni.	<p>A hűtőkészülék nincs elektromosan csatlakoztatva ill. bekapcsolva.</p> <ul style="list-style-type: none"> ■ Csatlakoztassa újra a hűtőkészüléket és kapcsolja be.
A jégkockakészítőt nem lehet kikapcsolni.	<p>A Party mód  funkció még be van kapcsolva.</p> <ul style="list-style-type: none"> ■ Kapcsolja ki a Party módot  (lásd a „Beállítások személyre szabása“ fejezet, „Party mód  kikapcsolása“ részt).
A jégkockakészítő nem készít jégkockát.	<p>A hűtőszekrény, ill. a jégkockakészítő nincs bekapcsolva.</p> <ul style="list-style-type: none"> ■ Kapcsolja be a hűtőszekrényt és a jégkockakészítőt.
	<p>A vízbevezetés nincs nyitva vagy légtelenítve.</p> <ul style="list-style-type: none"> ■ Nyissa ki a vízbevezetést. ■ Ellenőrizze, hogy a vízbevezetés légtelenítve van-e.
	<p>A jégkockakészítő fiókja nincs rendesen bezárva.</p> <ul style="list-style-type: none"> ■ Tolja be rendesen a fiókot.
	<p>A készülékajtót nagyon gyakran kinyitották, ezért a kompresszor fokozottan működik, és a jégkockakészítő eljegesedik.</p> <ul style="list-style-type: none"> ■ A készülékajtót csak szükség esetén és csak a lehető legrövidebb időre nyissa ki.
	<p>Túl magas a hőmérséklet a fagyasztózónában.</p> <ul style="list-style-type: none"> ■ Állítson be alacsonyabb hőmérsékletet.
	<p>A vízcsatlakozási nyomás túl alacsony.</p> <ul style="list-style-type: none"> ■ Ellenőrizze, hogy a vízcsatlakozási nyomás 150 kPa és 620 kPa (1,5 bar és 6,2 bar) között van-e.
	<p>Vegye figyelembe, hogy akár 24 órán át eltarthat, amíg az első jégkockák elkészülnek.</p>

Problémák elhárítása

Probléma	Ok és elhárítás
A jégkockáknak kellemetlen szaguk vagy ízük van.	A jégkockakészítő folyamatosan üzemel, és rendszeresen tisztítani kell. ■ Rendszeresen öblítse el a jégkockakészítőt és a vízbevezetést úgy, hogy az első három adag elkészített jégkockát nem fogyasztja el, hanem kidobja.
	A jégkockakészítőt nagyon ritkán használják. Hosszabb idejű tárolás esetén a jég átveheti más anyagok illatát és ízét. ■ Űrítse ki a jégkockafiókot, ha hosszabb ideig nem használja a jégkockakészítőt. ■ Rendszeresen öblítse el a jégkockakészítőt és a vízbevezetést úgy, hogy az első három adag elkészített jégkockát nem fogyasztja el, hanem kidobja.
	A fagyasztózónában be nem csomagolt élelmiszereket tárolnak. A jég átveheti a be nem csomagolt élelmiszerek illatát és ízét. ■ A fagyasztózónában csak becsomagolt élelmiszereket tároljon.
	A jégkockafiók elszennyeződött. ■ Adott esetben tisztítsa meg a jégkockafiókot.

Belső világítás



A szabadon lévő, áramot vezető részek áramütést okozhatnak.

Ha leveszi a lámpaburkolatot, érintkezésbe kerülhet az áramot vezető részekkel. Ne távolítsa el a lámpaburkolatot. A LED-világítást kizárólag az ügyfélszolgálat javíthatja és cserélheti ki.



Sérülésveszély a LED-világítás miatt.

Ez a világítás az RG 2 rizikóbesorolásnak felel meg. Ha a burkolat hibás, károsíthatja a szemet.

Hibás lámpaburkolat esetén ne nézzen optikai eszközökkel (nagyítóval stb.) közelről közvetlenül a világításba.

Probléma	Ok és elhárítás
A belső világítás nem működik.	A hűtőkészülék nincs bekapcsolva. ■ Kapcsolja be a hűtőkészüléket.
	A Sabbat üzemmód be van kapcsolva: a kijelző sötét, és a hűtőkészülék hűt. ■ Koppintson a sötét kijelzőre. Ekkor megjelenik a(z) szimbólum. ■ Koppintson a(z) szimbólumra. A(z) szimbólum narancssárgán világít. ■ A Beállítási üzemmódban koppintson a(z) szimbólumra. Amikor a Sabbat üzemmód ki van kapcsolva, a(z) szimbólum fehéren világít.
	A belső világítás nyitott készülékajtó mellett kb. 15 perc után a túlmelegedés miatt automatikusan kikapcsol. Ha nem ez az ok, akkor hiba áll fenn. ■ Hívja az ügyfélszolgálatot.
A belső világítás zárt készülékajtónál is világít.	Ez nem hiba. A bemutató világítás be van kapcsolva. ■ A bemutató világítás kikapcsolásához érintse meg a bemutató világítás érintógombot a kijelzőn. A(z) érintógomb már nem világít narancssárgán.
A belső világítás villog.	Ez nem hiba. Az ajtóriasztás aktiválva lett, a belső világítás pedig a figyelmeztető hanggal együtt villog.

Problémák elhárítása

Zajok okai

Működés közben a hűtőkészülékből különböző üzemi zajok hallhatók. Kisebb hűtőteljesítménnyel a hűtőkészülék energiatakarékosan, de hosszabb ideig működik. A zajszint is alacsonyabb. Nagyobb hűtőteljesítménnyel az élelmiszer gyorsabban lehül. A zajszint viszont magasabb.

Normális zajok	Mi okozza őket?
Sziszegés, sístergés	A hűtőközeg befecskendeződik a hűtőkörbe.
Bugyborékolás, gurgulázás, csobogás	Hűtőközeg áramlik a csöveken keresztül.
Brummogás	A hűtőszekrény hűt.
Kattogás	A termosztát be- vagy kikapcsolja a kompresszort.
Duruzsolás, zúgás	A ventilátor működik. Az automatikus ajtónyitó kinyitja vagy bezárja a készülék ajtaját.
Reccsenés	Anyagok tágulnak a hűtőszekrényben.
Csörgés	A szelepek vagy csappantyúk aktívak.
Zümmögés (hűtőszekrények víztartállyal)	Víz szállítódik a víztartályból.
Szürcsölés (hűtőszekrények ajtófékkal)	Az ajtófékkal ellátott készülékajtót kinyitják vagy becsukják.
Vegye figyelembe, hogy a hűtőkörben a kompresszor- és az áramlási zajok elkerülhetetlenek.	

Problémák elhárítása

Zajok	Ok és elhárítás
Rezgés, csattogás, csörgés	A hűtőszekrény nem áll vízszintes. Állítsa a hűtőszekrényt vízszintes helyzetbe egy vízmérték segítségével. Ehhez használja a hűtőszekrény állító lábait.
	A hűtőszekrény hozzáér más bútorokhoz vagy készülékekhez. Mozdítsa el a hűtőszekrényt.
	A fiókok, kosarak vagy rakodópalcok mozognak vagy szorulnak. Vizsgálja meg a kivehető alkatrészeket, és szükség esetén újra helyezze be azokat.
	A palackok vagy edények egymáshoz érnek. Távolítsa el kissé egymástól a palackokat, ill. a edényeket.
	A szállítókábel tartója (modelltől függően) még a készülék hátlapján lóg. Távolítsa el a szállítókábel tartóját.

Ügyfélszolgálat

A www.miele.hu/service weboldalon tájékozódhat a hibák önálló elhárításának módjáról és a Miele alkatrészekről.

Kapcsolat üzemzavar esetén

Ha olyan meghibásodást észlel, amelyet saját maga nem tud elhárítani, értesítse pl. a Miele szakkereskedőjét vagy a Miele Ügyfélszolgálatát.

A Miele Ügyfélszolgálatához időpontot foglalhat az interneten a www.miele.hu/service oldalon.

A Miele Ügyfélszolgálat elérhetőségei megtalálhatók ennek a dokumentumnak a végén.

Az Ügyfélszolgálatnak szüksége lesz a modellazonosítóra és a sorozatszámra (sor.sz./azon./sz.). Mindkét adat megtalálható a hűtőkészülék belsejében elhelyezett típus táblán vagy modelltől függően a beállítási módban az Információk **i** részben.

EPREL-adatbázis

2021. március 1-jétől az energiacímkézésel és a környezettudatos tervezésre vonatkozó követelményekkel kapcsolatos információk az európai termékadatbázisban (EPREL) található meg. A termékadatbázis a <https://eprel.ec.europa.eu/> linken érhető el. A felületen a rendszer megkéri, hogy adja meg a modellazonosítót.

A modellazonosító megtalálható a hűtőkészülék belsejében elhelyezett típus táblán vagy modelltől függően a beállítási módban az Információk **i** részben.

Miele			
XXXXXX	Nr. XX/XXXXXXXXX.		
WEINTEMPERIERSCHRANK-INTERIO-MODELL MULTI-TEMPERATURE WINE STORAGE CABINET-UNDERCOUNTER TOP ARMOIRE DE MISE EN TEMP. DES VINS-MOD. ENCASTRABLE SOUS PLAN FRIGORIF. A CONDIZIONAMENTO VINO-SMONTABILE POTREBBE INGIEMERA ВИННЫЙ ТЕМПЕРАТУРНЫЙ ШКАФ			
Klasse/Class Classe/Clase SN-ST	Ap-Typ/AP-Type /AP-Tipo/AP-Tipo	Bruttinhalt/Gross Capacity Volume Brut/ Capacidad Bruta XXXX l	Gefriervermögen/Freezing Capacity Pouvoir de Congel./Capac. Congeladora
Netzhalt Net Capacity Volume U _B Capac. Util	Gas /K /G /WINE /KALT Tot /R /F /WINE /CHILL Tot /R /C Tot /F /C /WINE /CHILL	R600a: XXg	

Garancia

További információkat a mellékelt garancia feltételekben talál.

Univerzális mikroszálas kendő

A mikroszálas kendő segít az ujjlenyomatok és enyhébb szennyeződések eltávolításában a nemesacél előlapokon, kiegészítőpaneleken, ablakokon, bútorokon, autóüvegen stb.

MicroCloth készlet

A MicroCloth készlet egy univerzális, egy üveghez való és egy fényesítőkendőből áll.

A kendők különösen szakadásállóak és strapabíróak. A nagyon finom mikroszálaiknak köszönhetően a kendők magas tisztítási teljesítményt érnek el.

MicroCloth HyClean

A MicroCloth HyClean egy antibakteriális univerzális kendő, amely rendkívül szakadásálló és strapabíró. Szárazon vagy nedvesen, tisztítószerrel vagy anélkül is használható.

Active AirClean szűrő

Az Active AirClean szűrő borteperáló zónák között gondoskodik az optimális légcsereiről, és ezáltal a kiváló levegőminőségről.

Utólag vásárolható tartozékok a Miele webshopjában rendelhetők. Ezeket a termékeket a Miele Ügyfélszolgálatán (lásd ennek a használati útmutatónak a végén) vagy a Miele szakkereskedőknél is megvásárolhatja.

Telepítés

Felállítási hely

 A magas páratartalom károsodást okozhat.

Magas páratartalom esetén kondenzvíz csapódhat le a hűtőkészülék külső felületein.

Ez a kondenzvíz a készülék külső falának rozsdásodását okozhatja.

A hűtőkészüléket jól szellőző, száraz és/vagy klimatizált helyiségben helyezze el.

A felállítást után bizonyosodjon meg arról, hogy a készülékajtó(k) jól zár(nak)-e, és a megadott szellőzés-méreteket betartották-e.

 A hőleadó készülékek tüzet és károkat okozhatnak.

A hőleadó készülékek meggyulladhatnak, és meggyújthatják a hűtőkészüléket.

Ne helyezzen a hűtőkészülékre hőleadó készülékeket, például minisütőket, dupla főzőlapokat vagy kenyérpírtókat.

 A nyílt láng égés és károsodás veszélyével jár.

A nyílt láng meggyújthatja a hűtőkészüléket.

Tartsa távol a nyílt lángot, pl. gyertyát a hűtőkészüléktől.

Egy száraz, jól szellőző helyiség megfelelő.

A készülék felállítási helyének kiválasztásakor vegye figyelembe, hogy a hűtőkészülék energiafogyasztása nő, amennyiben fűtés, tűzhely vagy egyéb hőforrás közvetlen közelében állítják fel.

Kerülje a közvetlen napsugárzást. Minél magasabb a környezeti hőmérséklet, annál hosszabb ideig működik a kompresszor, és annál nagyobb az energiafogyasztás.

A hűtőkészülék felállításakor a következőkre is ügyeljen:

- A dugaszolóaljzat ne a készülék hátoldalánál helyezkedjen el, és legyen vészhelyzetben könnyen hozzáférhető helyen.
- A hálózati csatlakozó és a csatlakozókábel nem érintkezhet a hűtőkészülék hátoldalával, mivel ezeket a hűtőkészülék rezgései károsíthatják.
- Egyéb készülékeket se csatlakoztasson a készülék hátoldalánál lévő dugaszolóaljzatokba.
- A hűtőkészülék felállításakor ügyeljen arra, hogy ne csípődjön be vagy ne sérüljön meg a csatlakozókábel.
- Tilos a készülék hátoldalánál elosztókat vagy elosztósortokat, illetve egyéb elektromos eszközöket (pl. halogéntranszformátorokat) elhelyezni vagy üzemeltetni.
- A padlónak a felállítási helyen vízszintesnek, egyenletesnek, és a környező padlóval egyező magasságúnak kell lennie.

Klímaosztály

A hűtőkészüléket egy meghatározott klímaosztályra (környezeti hőmérséklet-tartományra) méretezték, amelynek a határértékeit be kell tartani. A klímaosztály a hűtőkészülék belső terében lévő típustáblán látható.

Klímaosztály	Környezeti hőmérséklet
SN	10 és 32 °C között
N	16 és 32 °C között
ST	16 és 38 °C között
T	16 és 43 °C között
SN-ST	10 és 38 °C között
SN-T	10 és 43 °C között

Alacsonyabb környezeti hőmérséklet esetén a kompresszor ritkábban kapcsol be. Ez a hűtőkészülékben a hőmérsékletek megemelkedéséhez, és ebből adódó károkhoz vezethet.

Szellőzési követelmények



A nem megfelelő szellőzés tűz- és sérülésveszélyt okoz.

Ha a hűtőkészülék szellőzése nem megfelelő, a kompresszor gyakrabban kapcsol be és hosszabb ideig működik. Ennek következtében megnő a kompresszor energiafogyasztása és üzemi hőmérséklete, ami a kompresszor károsodásához vezethet. Ügyeljen a hűtőkészülék megfelelő szellőzésére.

Mindenképpen tartsa be a szellőzőrészek megadott méreteit.

A szellőzőrészeket nem szabad letakarni vagy eltorlaszolni.

Ezenkívül rendszeresen portalanítni kell őket.

A hűtőkészülék hátfalán felmelegszik a levegő. Ezért kell kifogástalan légelvezetést biztosítani (lásd a "Készülékmeretek" című bekezdést).

Telepítés

Több hűtőszekrény felállítása egymás mellé

 A készülék külső falain lecsapódó kondenzvíz károkat okozhat.

Magas páratartalom esetén a kondenzvíz lecsapódhat a hűtőkészülékek külső falai közé, és ez korrózióhoz vezethet.

Alapvetően **ne** állítson fel több hűtőkészüléket **közvetlenül** egymás mellett.

A hűtőkészülékek között minimum 70 mm távolságot kell tartania.

Side-by-Side felállítás

Hűtőszekrénye elhelyezhető egy másik hűtőszekrény/borhűtő bal oldalánál, mivel a jobb oldalfalban beépített fűtéssel rendelkezik (lásd a „Készülékméreték” bekezdést).

A modelltől függően a hűtőszekrényhez mellékelve van a Side-by-Side szerelőkészlet. A mellékelt szerelési útmutató ismerteti a hűtőszekrények egymás melletti felállításának módját.

Tanács: Érdeklődjön a szakkereskedőjénél, hogy a hűtőszekrénye milyen kombinációkban állítható fel.

Az ajtó nyitási irányának módosítása

A hűtőszekrényt bal oldali zsanérral szállítjuk. Ha jobboldali zsanérra van szükség, az ajtózsanért meg kell cserélni (lásd a melléklet szerelési útmutatóját).

Tanács: Terítsen megfelelő alátétet a hűtőszekrény elé, hogy az ajtó nyitási irányának megcserélése közben óvja a padlót és a készülékajtót a sérülésektől.

 Sérülés és károsodás veszélye az ajtó nagy súlya miatt.

Ha az ajtózsanér cseréjét egyetlen személy végzi, fokozott sérülés- és károsodásveszély áll fenn.

Az ajtó nyitási irányának cseréjéhez feltétlenül vegye igénybe egy 2. személy segítségét.

A mellékelt távtartó felszerelése

A megadott energiafogyasztás elérése és a magas környezeti hőmérsékleten fellépő páralecsapódás elkerülése érdekében használja a fali távtartókat. A felszerelt fali távtartókkal a hűtőkészülék mélysége kb. 15 mm-rel nő.

Ha a fali távtartó nincs felszerelve, ez nem befolyásolja a hűtőkészülék működőképességét. Ha azonban a készülék faltól mért távolsága kisebb, az energiafogyasztás kissé megnőhet.

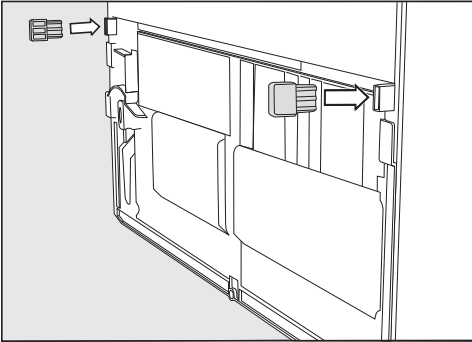

- Szerelje fel a fali távtartókat a hűtőkészülék hátulján bal és jobb oldalra lent.

A hűtőszekrény felállítása

⚠ A hűtőkészülék eldőlése sérülést és károsodást okozhat.

Ha a hűtőkészüléket egyetlen személy állítja fel, fokozott sérülés- és károsodásveszély áll fenn.

A hűtőkészülék felállításához feltétlenül vegye igénybe egy második személy segítségét.

⚠ Károsodás- és sérülésveszély a készülékajtó ütődése miatt.

A készülékajtó nekiütődhet a helyiség falának, és megrongálódhat. Az üvegajtós modelleknél a megsérült üveg személyi sérülést is okozhat.

Védje a készülékajtót az ütődéstől, például a helyiség falán elhelyezett filc ütőkészvéddel.

⚠ A padló sérülésének veszélye áll fenn.

A hűtőkészülék mozgatása a padló károsodását okozhatja.

Érzékeny padlófelületen óvatosan mozgassa a hűtőkészüléket.

A könnyebb elhelyezés érdekében a hűtőkészülék hátoldalán fent szállítófogantyúk, lent pedig szállítógörgők találhatók.

Tanács: A hűtőkészüléket kizárólag üresen állítsa fel.

- Már most lehetőleg a tervezett felállítási hely közelében helyezze el a hűtőszekrényt.
- Csatlakoztassa a hűtőkészüléket az elektromos hálózathoz az „Elektromos csatlakoztatás” részben leírtaknak megfelelően.

Telepítés

- Óvatosan mozgassa a hűtőszekrényt a tervezett felállítási helyre.
- Állítsa a hűtőszekrényt a fali távtartókkal (ha fel vannak szerelve) vagy a készülék hátoldalával közvetlenül a falhoz.

A hűtőkészülék beállítása

! A készülék ajtajának kiesése vagy a hűtőkészülék felborulása károsodásokat és sérüléseket okozhat.

Ha az alsó csapágybakon lévő kiegészítő állítható láb nem támaszkodik megfelelően a padlón, a készülék ajtaja kieshet, vagy a hűtőkészülék felborulhat.

Csavarja ki a mellékelt villáskulccsal az állítólábat addig, amíg a padlón fel nem fekszik.

Ezután csavarja ki az állítólábat még egy negyed fordulattal.

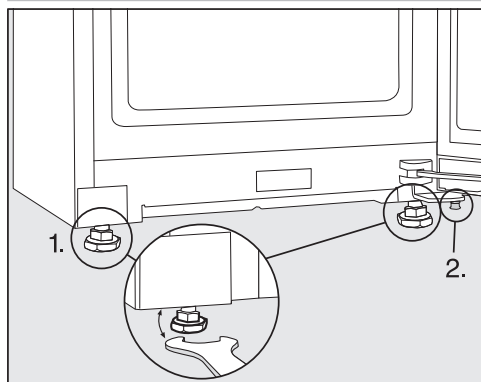

- Állítsa be a hűtőkészüléket egy víz-mérték és a mellékelt villáskulcs segítségével, és támassza alá az ajtót.
1. Állítsa be az első állítólábakat.
 2. Csavarja ki a kiegészítő állítólábat addig, amíg az a padlón fel nem fekszik. Ezután csavarja ki az állítólábat még egy negyed fordulattal.

A hűtőszekrény beépítése konyhabútorba

A hűtőszekrény a konyhaszekrénybe is beépíthető.

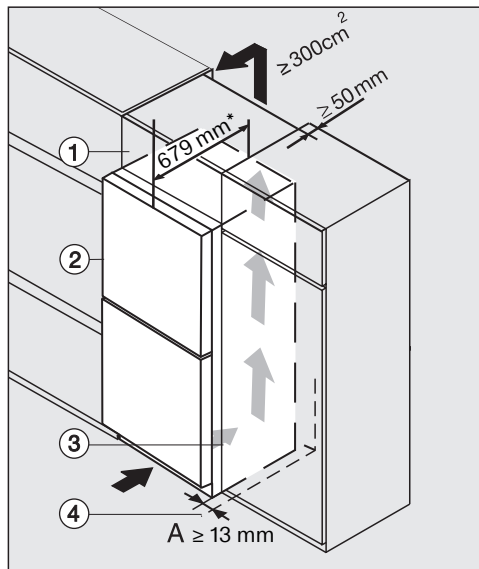

- 1 Felső szekrény
- 2 Hűtőszekrény, ajtó mélysége = 79 mm
- 3 Konyhaszekrény
- 4 Fal

* A felszerelt fali távtartóval rendelkező hűtőkészülékek mélysége kb. 15 mm-rel megnő.

 A nem megfelelő szellőzés tűz- és sérülésveszélyt okoz.

Ha a hűtőkészülék szellőzése nem megfelelő, a kompresszor gyakrabban kapcsol be és hosszabb ideig működik. Ennek következtében megnő a kompresszor energiafogyasztása és üzemi hőmérséklete, ami a kompresszor károsodásához vezethet.

Ügyeljen a hűtőkészülék megfelelő szellőzésére.

Mindenképpen tartsa be a szellőzőrések megadott méreteit.



A szellőzőréseket nem szabad letakarni vagy eltortaszolni.

Ezenkívül rendszeresen portalanítani kell őket.

Minél nagyobb a szellőzőrés, annál energiatakarékosabban működik a kompresszor.

■ Állítsa fel a hűtőszekrényt a konyhaszekrény mellett.

- A készülék előlapjának legalább az ajtó mélységéig ki kell emelkednie a konyhaszekrény elülső részéből. Ily módon biztosítható, hogy a készülékajtó akadálytalanul nyitódjon és záródjon.

- Ha a hűtőszekrényt fal  mellett állítja fel, a zsanér felőli oldalon biztosítani kell az **(A)** távolságot a fal  és a hűtőszekrény  között.

- Annak érdekében, hogy a hűtőszekrényt a konyhabútor magasságához illessze, egy alkalmas felső szekrényt  lehet felszerelni a hűtőszekrény fölé.

A felső szekrény teljes szélességében 50 mm mélységű szellőzőcsatornát kell biztosítani.

A munkafelület alatt legalább 300 cm² keresztmetszetű szellőzőt kell biztosítani, hogy a felmelegedett levegő akadálytalanul távozhasson.

Telepítés

Készülék méretek

Felállítási méretek/felülnézet

Minden méret mm-ben van megadva.

A hűtőszekrény megfelelő működése akkor biztosított, ha a megadott keresztmetszetű szellőzőnyílásokat szabadon hagyják.

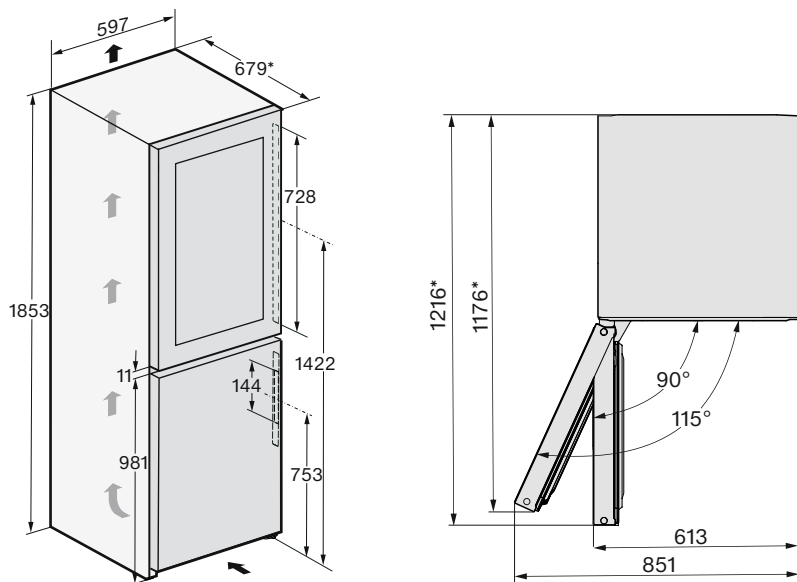

* Felszerelt fali távtartók nélküli méret. A mellékelt fali távtartók használata esetén a készülék mélysége mintegy 15 mm-rel megnő.

Csatlakozások

Minden méret mm-ben van megadva.

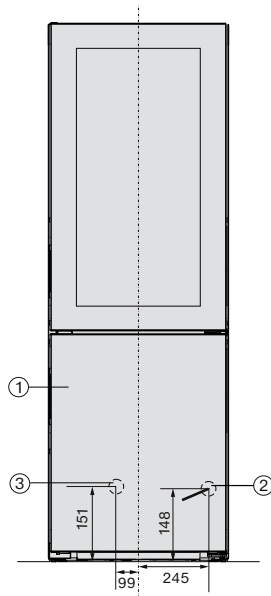

- ① Előlnézet
- ② Csatlakozókábel, hosszúság = 2 000 mm
Hosszabb csatlakozókábel a Miele ügyfélszolgálatánál szerezhető be.
- ③ Vízcsatlakozás, hossz = 2 000 mm

Telepítés

Side-by-Side felállítási méretek/felülnézet

További információkért olvassa el jelen fejezet „Több borhűtő/hűtőszekrény felállítása egymás mellé” című részét, valamint a Side-by-Side szerelőkészlethez mellékelt szerelési utasításokat.

Minden méret mm-ben van megadva.

A borhűtő/hűtőszekrény kifogástalan működése akkor biztosított, ha a megadott szellőnyílásokat szabadon hagyják.

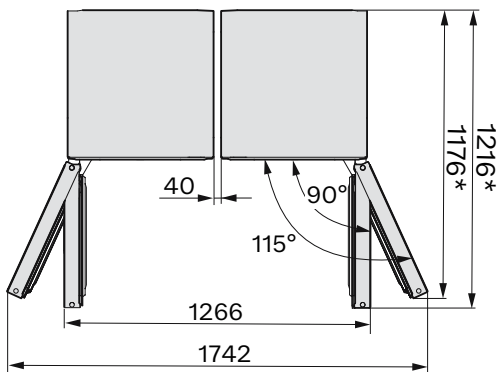
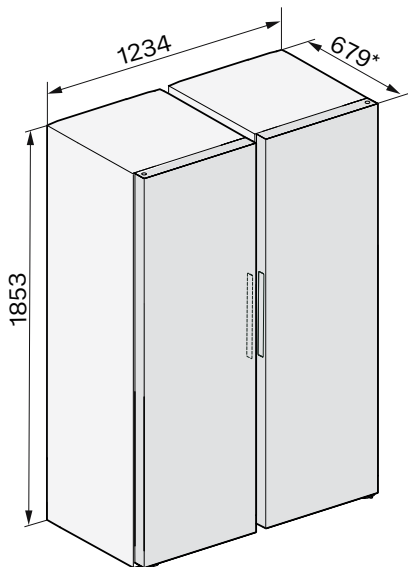

* Felszerelt fali távtartók nélküli méret. A mellékelt fali távtartók használata esetén a készülék mélysége mintegy 15 mm-rel megnő.

Frissvíz-csatlakozás

Útmutatások a frissvíz-csatlakozáshoz

 A szakszerűtlen csatlakoztatás sérülést és károsodást okozhat.

A szakszerűtlen csatlakoztatás személyi sérülést és/vagy anyagi károkat okozhat.

A frissvíz-csatlakozás bekötését csak szakképzett szakemberek végezhetik el.

 Válassza le a hűtőkészüléket a vilamos hálózatról, mielőtt azt a frissvíz-vezetékre csatlakoztatná.

Zárja el a vízellátást, mielőtt a hűtőkészüléket a frissvíz-vezetékre csatlakoztatja.

 A szennyezett víz veszélyeztetheti az egészségét, és károkat okozhat. A befolyó vízminőségnek meg kell felelnie azon ország ivóvízről szóló rendelkezésének, amelyben a hűtőkészüléket üzemelteti.

Csatlakoztassa a hűtőkészüléket az ivóvíz-ellátásra.

A hűtőkészülék megfelel az IEC 61770 és az EN 61770 szabványok követelményeinek.

A vízellátására történő csatlakozást az adott ország érvényes előírásai szerint kell elvégezni. Minden készüléknek és berendezésnek, amelyet a hűtőkészülék vízellátásához használnak, meg kell felelnie az adott ország érvényes előírásainak.

A kifogástalan működéshez (átfolyási mennyiség, jégkocka mérete, zajszint) a vízcsatlakozási nyomásnak 150 kPa és 620 kPa (1,5 bar és 6,2 bar) között kell

lennie.

Amennyiben a vízcsatlakozási nyomás meghaladja a 620 kPa (6,2 bar) értéket, nyomáscsökkentő szelepet kell beépíteni.

A hűtőszekrény vízcsatlakozó vezetékének és bemeneti mágnesszelepeinek akár 1 000 kPa (10 bar) vízcsatlakozási nyomásnak kell megfelelnie.

Friss vízzel kifogástalan minőségű jégkockát készíthet. Csatlakoztassa a tömlőt közvetlenül a frissvíz-vezetékre, és kerülje az olyan vízbevezetést, amelyben áll a víz.

Csatlakoztassa a hűtőszekrényt a vízbevezetésre

Kizárólag a mellékelt nemesacél tömlőt használja. A nemesacél tömlőt nem szabad lerövidíteni, meghosszabbítani vagy más tömlővel helyettesíteni.

A hibás nemesacél tömlőt kizárólag eredeti Miele tartozéokra cserélje ki. Az élelmiszerekhez használható nemesacél tömlőt a Miele webshopban, a Miele Ügyfélszolgálatán vagy a Miele szakkereskedőjénél vásárolhat.

A nemesacél tömlő és a frissvíz-csatlakozás között egy elzárócsapot kell kialakítani, hogy szükség esetén a vízbevezetés megszakítható legyen. Ügyeljen arra, hogy az elzárócsap a hűtőszekrény beépített állapotában is hozzáférhető legyen.

Ügyeljen a csavarkötések szilárd és tömített illeszkedésére.

Telepítés

⚠ A nemesacél tömlő sérülésveszélyt okozhat!

A jégkocka készítőhöz vezető elzárócsap vízbevezetése eltört.

A nemesacél tömlőt ne hajlítsa meg vagy ne rongálja meg.

A vízbevezetés csatlakoztatásához egy 3/4"-os, menetes elzárócsap szükséges.

A mágnesszelep ① lent, a hűtőszekrény hátoldalán található. A mágnesszelep is egy 3/4"-os, menetes csatlakozóval rendelkezik.

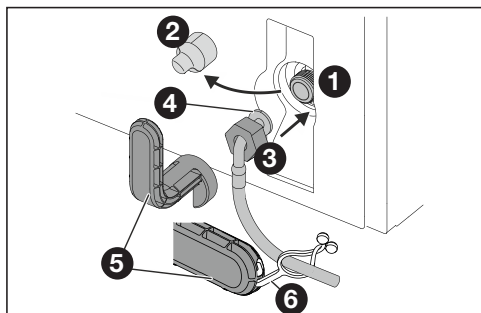

- Húzza le a burkolatot ② a mágnesszelepen ①.
- Csúsztassa az anyát ③ a hajlított tömlővégen ④ keresztül a végéig, és fogja meg az anyát ③.

⚠ A mágnesszelep megsérülhet.

A mágnesszelep menetei megsérülhetnek.

Az anyát óvatosan helyezze fel és az anyát egyenesen csavarozza a menetre.

- Az anyát ③ óvatosan helyezze fel a mágnesszelepre ①, és fogja meg az anyát.

- Az anyát ③ egyenesen csavarozza a menetre, amíg az anya ③ stabilan nem rögzül.

⚠ A sérült segédeszköz sérülésveszélyt okozhat!

A mellékelt segédeszköz nagyon magas vagy nagyon alacsony hőmérsékleten merevvé válhat, eltörhet és vágási sérülést okozhat.

A segédeszközt csak szobahőmérsékleten tárolja.

- Az anyát ③ a csomagban található segédeszközzel ⑤ húzza meg az óramutató járásának irányában.

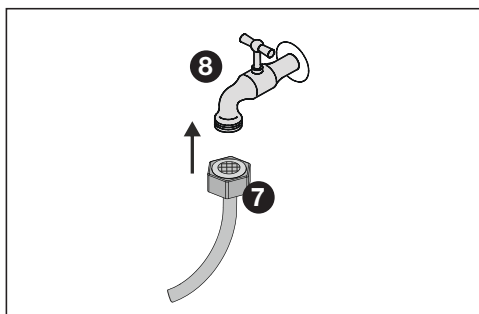

- Ezután rögzítse a nemesacél tömlőt az anyával ⑦ az elzárócsapra ⑧.
- Az anyát ⑦ a csomagban található segédeszközzel ⑤ húzza meg az óramutató járásának irányában.
- Akassza a ⑥ nyelvet a ⑤ segédeszközbe, és rögzítse a segédeszközt a nemesacél tömlőn tárolás céljából.
- Lassan nyissa ki az elzárócsapot ⑧, és ellenőrizze az egész vízrendszer tömítettségét.

Elektromos csatlakozás

A hűtőkészülék csak a mellékelt csatlakozóvezetékkel csatlakoztatható egy védőérintkezős aljzathoz.

Úgy állítsa fel a hűtőkészüléket, hogy a dugaszolóaljzat szabadon hozzáférhető legyen. Ha a csatlakozóaljzat nem szabadon hozzáférhető, akkor gondoskodjon arról, hogy hálózati oldalról minden pólusnál legyen megszakító berendezés.

 A túlmelegedés tüzet okozhat. A hűtőkészülék elosztókkal és hosszabbítókábelekkel való üzemeltetése a kábelek túlterheléséhez vezethet. Biztonsági okokból ne használjon elosztókat és hosszabbító kábeleket.

Az elektromos hálózatnak a VDE 0100 szerinti kialakításúnak kell lennie.

Biztonsági okokból az otthoni hálózatban a hűtőkészülék elektromos csatlakoztatására szolgáló körön  típusú hibaáram-védőkapcsoló (FI relé, ÉV relé) használatát javasoljuk.

Sérült csatlakozókábelt csak ugyanolyan típusú speciális csatlakozókábellel szabad helyettesíteni (a Miele Ügyfélszolgálatán kapható). Biztonsági okokból a cserét csak a Miele Ügyfélszolgálat vagy egy megfelelően képzett szakember végezheti el.

A névleges teljesítményfelvételtől és a megfelelő biztosítékról ez a használati útmutató vagy a típustábla ad felvilágosítást. Ezeket az adatokat vesse össze a helyszíni elektromos csatlakozás paramétereivel. Kétség esetén kérdezzen meg egy elektrotechnikai szakembert.

Önálló vagy a hálózattal nem szinkronban álló energiaellátó rendszeren időszakos vagy folyamatos üzemeltetés (például szigethálózatok, biztonsági tartalékrendszerek) lehetséges. Az üzemel-

tetés feltétele, hogy az energiaellátó rendszer megfeleljen az EN 50160 vagy hasonló szabvány előírásainak.

A házi elosztórendszerrel és ezzel a Miele termékkel kapcsolatban előírányzott óvintézkedéseket a működést és a működési módot tekintve sziget üzemben vagy a hálózattal nem szinkronban álló üzem esetén is biztosítani kell, illetve azonos intézkedésekkel kell helyettesíteni a telepítésnél. Mint például a VDE-AR-E 2510-2 aktuális kiadványában leírtak szerint.

Telepítés

Csatlakoztatási méretek

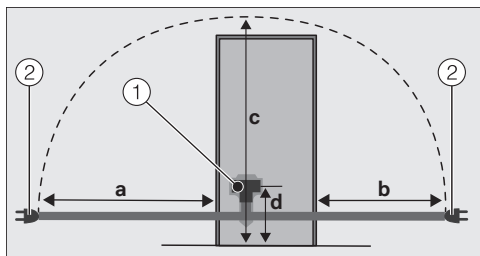

A hűtőszekrény/borhűtő hátoldala

① készülékcsatlakozó

② hálózati csatlakozó

a	b	c	d
1 800 mm	1 400 mm	2 100 mm	200 m m

A hűtőszekrény csatlakoztatása

■ Dugja be a készülékcsatlakozót.

Ügyeljen arra, hogy a csatlakozó megfelelően a helyére illeszkedjen.

■ Dugja be a hűtőszekrény hálózati csatlakozóját a dugaszolóaljzatba.

A hűtőszekrény most már csatlakoztatva van az elektromos hálózathoz.

A Miele ezúton kijelenti, hogy ez a hűtő-fagyasztó kombináció a 2014/53/EU irányelvnek megfelel.

Az EU-megfelelőségi nyilatkozat teljes szövege a következő weboldalak egyikén érhető el:

- Termékek, letöltések: www.miele.hu
- Ügyfélszolgálat, információs anyagok, használati utasítások elérhetősége a termék nevének vagy gyári számának megadásával:
<https://miele.hu/manual>

Frekvenciasáv	2,4000 GHz – 2,4835 GHz
---------------	----------------------------

Maximális adótel-
jesítmény < 100 mW

Szerzői jogok és licencek

A kommunikációs modul kezeléséhez és vezérléséhez a Miele saját vagy külső szoftvert használ, amelyek nem tartoznak úgynevezett nyílt forráskódú licencfeltételek hatálya alá. Ezek a szoftverek/szoftverkomponensek szerzői jogi védelem alatt állnak. Tiszteletben kell tartani a Miele és harmadik felek szerzői jogait.

Továbbá a készülékbe beépített kommunikációs modul olyan szoftverkomponenseket tartalmaz, amelyek nyílt forráskódú licencfeltételek mellett kerülnek továbbadásra. Ezeket a nyílt forráskódú komponenseket a hozzájuk tartozó szerzői jogi nyilatkozatokkal együtt, a mindenkori érvényes licencfeltételek másolatát, valamint adott esetben további információkat helyben, webböngésző és az IP-cím segítségével kérdezheti le ([http\[s\]://<IP-cím>/Licenses](http[s]://<IP-cím>/Licenses)). A nyílt forráskódú licencfeltételek ott feltüntetett felelősségi és jótállási szabályai csak a mindenkori jogtulajdonosokkal összefüggésben érvényesek.

Miele Kft.

H – 1027 Budapest

Bem József u. 1/B.

Tel: (06-1) 880-6400

E-mail: info@miele.hu

Internet: www.miele.hu

Gyártó:**Miele & Cie. KG**

Carl-Miele-Straße 29

33332 Gütersloh

Németország

KWNS 4784 ...

hu-HU

M.-Nr. 12 547 500 / 00