















Kullanım Kılavuzu ve Kurulum Talimatları Endüstriyel amaşır Makinesi PWM 909

Makinenin yerleřtirilmesi, kurulması ve ilk kez alıřtırılması ncesinde kullanım kılavuzunu **mutlaka** okuyunuz. Bu bilgiler sayesinde kendinizi korumuř olur ve oluřabilecek zararların nne geersiniz.

tr-TR

İçindekiler

Çevrenin korunmasına katkınız	6
Eski cihazın bertaraf edilmesi	6
Güvenlik talimatları ve uyarılar	7
Güvenlik talimatlarına ve makinedeki uyarı bilgilerine ilişkin açıklama	7
Amacına uygun kullanım	8
Öngörülebilir yanlış kullanım	9
Teknik güvenlik	10
Doğru kullanım	12
Klor ve bileşen hasarları	14
Aksesuarlar	15
Eski cihazın elden çıkarılması	15
Makine tanıtımı	16
Makine tanıtımı	16
Kumanda paneli	17
Kullanım	18
Sensörlü tuşlar ve dokunmatik ekran	18
Ana menü	18
Kullanım örnekleri	19
Çamaşırhane versiyonu kumandası	22
Yıkama	23
Yıkama için hazırlık	23
Çamaşır makinesinin doldurulması ve gücünün açılması	23
Çamaşır makinesinin doldurulması	23
Deterjan çekmecesini kullanımı ile yıkama	26
Deterjan çekmecesini üzerinden deterjan doldurma	26
Yumuşatıcı, sentetik kola ve sıvı kolanın ayrı olarak uygulanması	26
Ayrı kolalama	26
Program seçimi	28
Program ayarları seçimi	29
Ekstralar seçimi	32
Ön yıkama 	32
Suya bastırma 	32
Durulama + 	32
Durulama sonu 	32
“Doldurma durdurma” 	32
Yoğun 	32
İlave su 	32
Program başlangıcı – Program sonu	33
Zamanlayıcı	34
Program akışındaki özellikler	35
Sıkma	35
Kırışık önleme	35
Atlama fonksiyonu	36

Manuel kumanda kullanımı	36
Manuel kumandaya geçiş	36
Su girişi 	37
Dozajlama 	37
Yık. ve ısıtma 	38
Hareketli tah. 	38
Sıkma 	38
Fonksiyon kombinasyonları	38
Program akışının değiştirilmesi	39
Programın değiştirilmesi.....	39
Yıkama programının değiştirilmesi.....	39
Programın durdurulması	39
Elektrik kesintisinden sonra çamaşır makinesinin gücünün açılması.....	39
Çamaşır ekleme/çıkarma.....	41
Ne yapmalı, eğer	42
Arıza giderme	42
Müşteri hizmetleri.....	43
Arıza yardımı.....	43
Hiçbir yıkama programı başlatılamıyorsa?	43
Program iptali ve hata bildirimini	44
Ekranında bir bildirim var	44
Memnun etmeyen yıkama sonucu.....	45
Çamaşır makinesinde görülen genel sorunlar	45
Kapak açılmıyor veya kapatılmıyor	46
Su çıkışı tıkanığında ve/veya elektrik kesintisinde kapağın açılması	47
Temizlik ve bakım	50
Pas oluşumu.....	50
Deterjan çekmecesinde, deterjan haznelerinin ve sifonun temizlenmesi.....	51
Su girişindeki süzgeçlerin temizlenmesi.....	52
Montaj	54
Çamaşır makinesinin kurulumu	54
Cihazın sabitlenmesi	54
Genel işletim koşulları.....	54
Bakım çalışmalarının kolaylaştırılması	55
PWM 909	55
Çamaşır makinesinin yerleştirilmesi	56
Baza üzerine yerleştirme	56
Nakliye çubuğu	57
Hizalama	59
Su bağlantısı.....	60
Geri akış önleyicilerin kullanımı.....	60
Sıcak su bağlantısı	61
Soğuk su bağlantısı.....	61
Elektrik bağlantısı.....	63
Harici cihazlara ilişkin bilgiler	63
Sonradan satın alınabilen opsiyonel aksesuarlar	63
Connector-Box.....	63
Wi-Fi/LAN arayüzü	65
Baza (APCL054/055/057)	65

İçindekiler

İşletmeci seviyesi	66
İşletmeci seviyesinin açılması	66
İşletmeci seviyesinin açılması (self servis)	66
Kodla giriş	66
Kodun değiştirilmesi.....	66
Ayarların sonlandırılması.....	66
Kumanda / Gösterge.....	67
Lisan.....	67
Lisan girişi	67
Lisanları belirle.....	67
Güncel saat.....	67
Tarih	67
Logo	67
Açılış ekranı.....	68
Mod	68
Ekran parlaklığı	68
“Gösterge” kapanış tarzı.....	68
“Cihaz” kapanış tarzı	68
Ses seviyesi	68
Parametre görünürlüğü	68
Gecikmeli başlatma.....	69
Hafıza.....	69
Elle kumanda	69
Kavrama	69
Ölçü sistemi.....	69
İşletmeci Kodu	69
Wi-Fi.....	69
Program seçimi	70
Kumanda	70
Program paketleri.....	71
Favori programlar	71
Programları sırala	71
Program renk atama	71
Uzman kodu.....	71
İşlem tekniği	72
Kırışık önleme	72
Otomatik su tahliyesi.....	73
Servis.....	73
Servis aralığı	73
Harici uygulamalar.....	73
Ödeme ünitesi kilidi.....	73
Connector-Box.....	73
Otomatik dozaj.....	73
Dozaj.....	73
Azami yük engelleme.....	74
Cihaz parametreleri	74
Maks. devir hızı	74
Ayarlanabilir maks. sıcaklık	74
Yasal Bilgiler.....	74

Ağ bağlantısı	75
Eşleştirme kılavuzu.....	75
Ağ bağlantısı.....	75
İşletmeci seviyesinin açılması.....	75
Ağ ilk kurulumu.....	75
Ağ bağlantısının manuel kurulması.....	76
Ağ bağlantısının WPS üzerinden kurulması.....	77
Ağ bağlantısının Soft-AP üzerinden kurulması.....	78
Ağ bağlantısının LAN kablosu üzerinden kurulması.....	78
Wi-Fi/LAN arayüzü yapılandırılması.....	79
Teknik veriler.....	79
Teknik veriler	81
Cihaz verileri PWM 909.....	81
Elektrik bağlantısı.....	81
Yerleştirme ölçüleri PWM 909.....	81
Ağırlık ve zemin yükü.....	81
Emisyon değerleri.....	81
Wi-Fi.....	81
Ürün güvenliği.....	82
AB Uygunluk Beyanı.....	82
Wi-Fi veri gizliliği	83
Veri gizliliği ve veri güvenliği.....	83
Ağ yapılandırması fabrika ayarı.....	83
Telif hakları ve lisanslar.....	83

Nakliye ambalajının bertaraf edilmesi

Ambalaj çamaşır makinesini nakliye hasarlarına karşı korur. Ambalaj malzemeleri tasfiyeye yönelik olarak çevre dostu malzemelerden seçilmiştir ve bu sebeple geri dönüştürülmesi mümkündür.

Ambalajın malzeme döngüsüne geri kazandırılması hammadde tasarrufu sağlar ve atık oluşumunu azaltır. Bayiniz ambalajı geri alabilir.

Eski cihazın bertaraf edilmesi

Eski elektrikli ve elektronik cihazlarda halen daha birçok değerli materyal bulunur. Ancak bu tür cihazlar aynı zamanda işleyişleri ve güvenlikleri için gerekli zararlı maddeler de içerirler. Evsel atıklar içinde veya hatalı işlem durumunda bu maddeler insan sağlığına ve çevreye zarar verebilir. Bu sebeple eski cihazınızı hiçbir suretle evsel atıklarla birlikte bertaraf etmeyiniz.

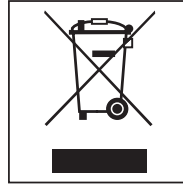

Bunun yerine belediye tarafından öngörülen toplama merkezlerine vererek elektrikli ve elektronik parçaların yeniden değerlendirilmelerini sağlayınız. Gerekirse bayinizden bilgi alınız. Lütfen eski cihazın, evden çıkarılıncaya kadar çocukların erişemeyeceği güvenli bir yerde muhafaza edilmesini sağlayınız.

Enerji tasarrufu

Enerji ve su tüketimi

- İlgili yıkama programının **azami** doldurma miktarından faydalanınız. Azami doldurma miktarında elektrik ve su tüketimi, doldurulan toplam çamaşır miktarına istinaden en düşük seviyede olur.
- Uygunsa, Eco program paketindeki programları kullanın. Bu programlar özellikle düşük enerji tüketimi sunarlar.

Deterjan





- En fazla, deterjan ambalajında belirtilen miktarda deterjan kullanınız.
- Çamaşır miktarı az ise deterjan miktarını azaltınız.

Yıkama işleminin ardından kesintisiz olarak kurutma işlemi gerçekleştirilmesi durumunda faydalı bilgiler

Kurutma işlemi sırasında enerjiden tasarruf edebilmek için ilgili yıkama programı için mümkün olan en yüksek sıkma devir sayısını seçiniz.

Orijinal işletim kılavuzunun çevirisi

Güvenlik talimatlarına ve makinedeki uyarı bilgilerine ilişkin açıklama

	Kullanım kılavuzunu okuyunuz
	Dikkat; Sıcak yüzeyler
	Dikkat; 1000 Volt'a varan gerilim
	Koruyucu topraklama
	Potansiyel dengeleme

Bu çamaşır makinesi öngörülen güvenlik şartlarına uygundur. Bununla birlikte uygunsuz bir kullanım bedensel ve maddi zararlara sebep olabilir.

Çamaşır makinesini ilk kez çalıştırmadan önce kullanım kılavuzunu dikkatli bir şekilde sonuna kadar okuyunuz. Kullanım kılavuzu montaj, güvenlik, kullanım ve bakıma yönelik önemli bilgiler içermektedir. Bu şekilde, kendinizi korumuş olur ve çamaşır makinesine gelecek zararların önüne geçersiniz.

Miele, çamaşır makinesinin kurulumunu açıklayan bölümün ve güvenlik talimatları ve uyarılarının mutlaka okunması ve bunlara uyulması gerektiğine dikkat çeker.

Miele bu talimatlara uyulmamasından kaynaklanan zararlardan sorumlu tutulamaz.

Bu kullanım kılavuzunu saklayınız ve cihazın sizden sonraki sahibine veriniz.

Çamaşır makinesinin kullanımı hakkında başka kişiler de eğitilecekse, bu kişilerin bu güvenlik talimatlarına erişebilmesi sağlanmalı veya güvenlik talimatları bu kişilere açıklanmalıdır.

Amacına uygun kullanım

- ▶ Çamaşır makinesi, sadece bakım etiketlerinde üreticisi tarafından yıkanabilir olduğu belirtilen tekstil ürünlerinin yıkanmasına yöneliktir. Başka kullanım amaçlarının tehlikeli olması mümkündür. Üretici, amacına aykırı veya hatalı kullanım sonucu ortaya çıkan zararların sorumluluğunu üstlenmez.
- ▶ Çamaşır makinesi kullanım kılavuzuna uygun olarak işletilmeli, düzenli olarak bakımdan geçirilmeli ve işleyişi kontrol edilmelidir.
- ▶ Bu çamaşır makinesi dış mekanlarda kullanılmak üzere tasarlanmamıştır.
- ▶ Çamaşır makinenizi don tehlikesi olan yerlere kurmayınız. Donan hortumlar yırtılabilir veya patlayabilir. Sıfırın altındaki sıcaklıklar sonucu cihaz elektroniğinin güvenilirliği azalabilir.
- ▶ Bu çamaşır makinesi endüstriyel kullanım için tasarlanmıştır.
- ▶ Endüstriyel bir ortamda kullanılacaksa, makine sadece bilgilendirilmiş/eğitilmiş personel veya uzman personel tarafından kullanılmalıdır. Makine herkese açık bir alanda kullanıldığında, işletmeci, makinenin tehlikesiz bir şekilde kullanılmasını sağlamak zorundadır.
- ▶ Bu çamaşır makinesi hareketli kurulum yerlerinde (örneğin: gemilerde) çalıştırılmamalıdır.
- ▶ Fiziksel, algısal veya ruhsal kapasiteleri ya da tecrübesizlikleri veya bilgisizlikleri dolayısıyla çamaşır makinesini güvenli bir şekilde kullanamayacak kişiler, bir sorumlunun gözetimi veya talimatları olmaksızın çamaşır makinesini kullanmamalıdır.
- ▶ 8 yaşından küçük çocuklar, sürekli gözetim altında olmadıkları müddetçe çamaşır makinesinden uzak tutulmalıdır.
- ▶ 8 yaş ve üstü çocuklar, sadece çamaşır makinesinin güvenli kullanımı hakkında bilgilendirilmeleri halinde çamaşır makinesini gözetimsiz olarak kullanabilirler. Çocukların hatalı bir kullanımın olası tehlikelerini tanıyabilmeleri ve anlayabilmeleri gerekir.
- ▶ Çocukların gözetimsiz olarak çamaşır makinesinin bakımı ve temizliğini gerçekleştirmelerine izin verilmemelidir.
- ▶ Çamaşır makinesinin yakınlarındaki çocuklara göz kulak olunuz. Çocukların çamaşır makinesi ile oynamasına asla izin vermeyiniz.
- ▶ Dezenfeksiyon programları durdurulmamalıdır, aksi takdirde dezenfeksiyon sonucu başarısız olabilir. Termal ve kemotermal işlemlerin dezenfeksiyon standardı işletmeci tarafından uygun testler vasıtasıyla sağlanmalıdır.

Öngörülebilir yanlış kullanım

► Çamaşır makinesinin içinde asla çözücü (örneğin benzin) içeren temizlik ürünleri kullanmayınız. Aksi takdirde cihaz bileşenleri zarar görebilir ve zehirli buharlar oluşabilir. **Yangın ve patlama tehlikesi söz konusudur!**

► Çamaşırları yüksek sıcaklıklarda yıkadığınızda, kapak camının ısındığını unutmayınız. Bu nedenle yıkama işlemi sırasında çocukların kapak camına temas etmesini önleyiniz.

Yanık tehlikesi söz konusudur!

► Her yıkama işleminden sonra kazan kapağını kapatınız. Bu şekilde, çocukların çamaşır makinesine tırmanmasını, çamaşır makinesinin içinde nesnelere saklamasını veya küçük evcil hayvanların çamaşır makinesine tırmanmasını önlersiniz.

► Çamaşır makinesinin kumanda elemanları ve emniyet tertibatlarına zarar vermeyiniz, bu tertibatları sökmeyiniz veya baypas etmeyiniz.

► Hasarlı kumanda elemanlarına veya kablo yalıtımına sahip makineler yalnızca üretici/müşteri hizmetleri veya yetkili elektrik teknisyeni tarafından değiştirilebilir.

► Yıkama işlemi sırasında oluşan su yıkama suyudur ve içme suyu değildir! Bu yıkama suyunu, uygun tasarlanmış bir atık su sistemine yönlendiriniz.

► Çamaşırları çıkarmadan önce kazanın tamamen durduğundan emin olunuz. Halen daha dönmekte olan kazana el sokulması halinde ciddi yaralanma tehlikesi oluşur.

► Makinenin kapağını kapatırken vücudunuzun kapak ve arasındaki boşluğa gelmemesine dikkat ediniz.

Dikkat: Çamaşır makinesinin kapağı, makinenin çalışmaya başlamasıyla otomatik olarak kilitlenir.

► Yıkama yardımcılarının ve özel ürünlerin kullanımı ve kombinasyonunda ürün üreticisinin kullanım talimatlarını mutlaka dikkate alınız. Malzeme hasarlarının ve güçlü kimyasal reaksiyonların önüne geçmek üzere, ilgili maddeyi sadece üreticisi tarafından öngörülen uygulama için kullanınız.

Teknik güvenlik

► Kurulumdan önce çamaşır makinesinin görünür bir hasarı olup olmadığını kontrol ediniz. Hasarlı bir çamaşır makinesi kurulmamalı veya işleme alınmamalıdır.

► Bu çamaşır makinesinin elektrik güvenliği sadece usulüne uygun olarak tesis edilmiş bir koruyucu iletken sistemine bağlanması halinde sağlanır. Bu temel güvenlik koşulunun kontrol edilmesi ve şüphe durumunda elektrik tesisatının bir elektrik teknisyeni tarafından denetlenmesi çok önemlidir. Miele, kurulum yerinde koruyucu iletken bulunmaması veya bulunan koruyucu iletkenin kopması sonucu oluşan zararlardan sorumlu tutulamaz.

► Hatalı onarımlar sonucu kullanıcı için öngörülemeyen tehlikeler ortaya çıkabilir ve üretici bu tehlikelere ilişkin hiçbir sorumluluk üstlenmez. Onarımlar, sadece Miele tarafından yetkilendirilmiş uzman personel tarafından gerçekleştirilmelidir, aksi takdirde takip eden hasarlar için garanti hakkı ortadan kalkar.

► Çamaşır makinesinde Miele tarafından açık bir şekilde onaylanmamış değişiklikler gerçekleştirmeyiniz.

► Bir arıza/hata durumunda veya temizlik ve bakım için çamaşır makinesi elektrik şebekesinden ayrılmalıdır. Çamaşır makinesi, sadece aşağıdaki durumlarda elektrik şebekesinden ayrılmış olur:

- Çamaşır makinesinin elektrik fişi prizden çekildiyse
- Binadaki elektrik tesisatının sigortası kapatıldıysa
- Binadaki elektrik tesisatının telli elektrik sigortası yuvasından tamamen çıkarıldıysa

Ayrıntılı bilgiler için bkz. “Kurulum” – “Elektrik bağlantısı” bölümü.

► Çamaşır makinesi, su bağlantısına sadece birlikte teslim edilen hortum seti kullanılarak bağlanmalıdır. Eski hortum setleri yeniden kullanılmamalıdır. Hortum setlerini düzenli zaman aralıklarında kontrol ediniz. Böylece hortum setlerini zamanında değiştirebilir ve su kaynaklı hasarların önüne geçebilirsiniz.

► Sızıntı olması durumunda, çalışma makinesinin kullanımına devam edilmeden önce sızıntının nedenlerinin giderilmesi gerekir. Çamaşır makinesinden su sızarsa elektrik bağlantısını derhal kesiniz!

► Arızalı bileşenler, sadece orijinal Miele yedek parçaları ile değiştirilmelidir. Miele, sadece bu parçaların güvenlik gerekliliklerini tam olarak sağladığını garanti eder.

► Bu çamaşır makinesi için Yasal Kaza Sigortası yönetmelikleri ve kuralları geçerlidir. Yasal Kaza Sigortası yönetmelikleri ve kurallarının gerektirdiği kontrollerin gerçekleştirilmesi tavsiye olunur. Test dokümantasyonu için gerekli test kitapçığı Miele Müşteri Hizmetlerinden edinelebilir.

► “Kurulum ve bağlantı” ve “Teknik veriler” bölümündeki talimatları dikkate alınız.

► Çamaşır makinesi bir elektrik fişi ile bağlandıysa, elektrik fişi, çamaşır makinesinin elektrik bağlantısının istenildiği anda kesilebilmesi için her zaman erişilebilir durumda tutulmalıdır.

► Sabit bir bağlantı için, kurulum yerinde tüm kutuplar için yalıtım tertibatları mevcut olmalıdır.

- Sabit bir elektrik bağlantısı öngörülümüşse, çamaşır makinesinin tüm kutuplar için bir yalıtım tertibatı ile elektrik şebekesinden ayrılabilmesi mümkün olmalıdır. Devre kesici çamaşır makinesinin hemen yakınında bulunmalı ve her zaman görünür, serbestçe erişilebilir ve kolay ulaşılabilir olmalıdır.

Doğru kullanım

- ▶ Azami doldurma miktarı PWM 909 model makinede 9,0 kg kuru çamaşırdır. Bazı programlardaki kısmen daha az doldurma miktarları için “Program tablosu” dokümanına bakınız.
- ▶ Çamaşır makinesini işleme almadan önce nakliye sabitleme parçalarını çıkarınız (bkz. “Kurulum” – “Nakliye sabitleme parçalarının çıkarılması” bölümü). Nakliye sabitleme parçası çıkarılmazsa, sıkma sırasında komşu mobilyalar veya cihazlar zarar görebilir.
- ▶ Çamaşır makinesinin kazan kapağını güç kullanarak açmaya çalışmayınız. Kazan kapağı, sadece ekranda ilgili uyarı gösterildikten sonra açılabilir.
- ▶ Makinenin çalışması sırasında makinenin asılı kazan ünitesini arkaya doğru bastırmayınız.
- ▶ Makine kapağının kapatılması sırasında kapak çerçevesi ile kazan açıklığı arasında ve de menteşelerde; ezilme ve kesilme tehlikesi bulunur.
- Dikkat:** Makine kapağı, makinenin çalışmaya başlamasıyla otomatik olarak kilitlenir!
- ▶ Cihaz uzun bir süre kullanılmayacaksa ve özellikle de zeminde bir gider (tahliye) yoksa, su girişini kapatınız.
- ▶ Çamaşırlarla birlikte yabancı cisimlerin (örneğin iğne, ataş, madeni para, çivi) yıkanmamasına dikkat ediniz. Yabancı cisimler cihaz bileşenlerine (örneğin yıkama suyu haznesine ve kazana) zarar verebilir. Hasarlı bileşenler de çamaşırlara zarar verebilir.
- ▶ Deterjan dozajının doğru olması halinde çamaşır makinesinde kireç çözme işlemi gerçekleştirilmesine gerek yoktur. Çamaşır makineniz buna rağmen kireç çözme işlemi gerektirecek derecede kireçlenirse, korozyona karşı koruyucu özel bir kireç çözücü kullanınız. Bu özel kireç çözücüyü Miele bayinizden veya Miele yetkili servisinden edinebilirsiniz. Kireç çözücünün kullanım talimatlarına mutlaka uyunuz.
- ▶ Daha önce çözücü içeren temizlik ürünleri ile işlem görmüş tekstil ürünleri yıkanmadan önce duru su ile iyice çalkalanmalıdır. Bu işlemde, çözücü kalıntılarının sadece yerel yasalar gözetilerek atık sulara verilebileceği dikkate alınmalıdır.
- ▶ Çamaşır makinesinin içinde asla çözücü (örneğin benzin) içeren temizlik ürünleri kullanmayınız. Aksi takdirde cihaz bileşenleri zarar görebilir ve zehirli buharlar oluşabilir. **Yangın ve patlama tehlikesi söz konusudur!**
- ▶ Çamaşır makinesinin yakınında benzin, gaz veya başka kolay tutuşabilen maddeler bulundurmayınız ya da kullanmayınız. Makinenin üst panelini eşya koymak için kullanmayınız.
- Yangın ve patlama tehlikesi!**
- ▶ Makinenin üst panelinin üzerine kimyasal maddeler (sıvı deterjanlar, yıkama yardımcısı maddeler) koymayınız. Bunlar renk değişimlerine veya boya hasarlarına yol açabilir. Yanlışlıkla yüzeyin üzerine dökülmüş kimyasal maddeleri, hemen nemli bir bezle siliniz.
- ▶ Kumaş boyaları, boya çıkarıcılar ve kireç çözücüler, çamaşır makinesinde kullanıma uygun olmalıdır. Üreticinin uygulama talimatlarını mutlaka dikkate alınız.
- ▶ Boya çıkarıcılar kükürt içeren bağları dolayısıyla korozyona sebep olabilirler. Çamaşır makinesinde boya çıkarıcı kullanılmamalıdır.

- ▶ Paslanmaz çelik yüzeylerin sıvı klor veya sodyum hipoklorit içeren yıkama ve dezenfeksiyon ürünleri ile temasını önleyiniz. Bu maddelerin etkisi paslanmaz çelik yüzeylerde korozyonu tetikleyebilir. Agresif sodyum hipoklorit buharları da korozyona sebep olabilir. Bu sebeple bu maddelerin açık kaplarını, cihazların yakınında muhafaza etmeyiniz.
- ▶ Çamaşır makinesinin temizliği için yüksek basınçlı temizlik makinesi veya su jeti kullanılmamalıdır.

Klor ve bileşen hasarları

- ▶ Artan klor kullanımı ile birlikte bileşen hasarları olasılığı da artar.
- ▶ Örneğin sodyum hipoklorit ve toz halindeki klorlu ağartıcılar gibi klor içeren maddelerin kullanımı, paslanmaz çeliğin koruyucu kaplamasına zarar verebilir ve bileşenlerde korozyona yol açabilir. Bundan dolayı klor içeren maddeleri kullanmaktan kaçınınız. Bunun yerine oksijen bazlı ağartıcı kullanınız.

Buna rağmen klor içeren ağartıcı maddelerin kullanılması durumunda, mutlaka bir klor giderme işlemi uygulanmalıdır. Aksi takdirde, çamaşır makinesinin bileşenlerinde ve çamaşırlarda onarılması mümkün olmayan kalıcı hasarlar oluşabilir.

- ▶ Klor giderme işlemi, klor içeren ağartıcılar kullanıldıktan hemen sonra uygulanmalıdır. Klor giderme işlemi için hidrojen peroksit ve de oksijen bazlı deterjanlar ve ağartıcılar uygundur. İşlem sırasında yıkama suyunun boşaltılmasına müsaade edilmez.

Tiyosülfat kullanımında, özellikle de sert su kullanıldığında alçı oluşabilir. Bu alçı, çamaşır makinesinin içinde birikebilir ve çamaşırlarda kabuklaşmalara yol açabilir. Tiyosülfat kullanımı yerine, klorun nötralizasyon prosesini desteklemesinden dolayı hidrojen peroksit kullanılması tavsiye edilir.

Doğru dozaj miktarları ve işlem sıcaklıkları, deterjan ve yardımcı madde üreticisinin dozaj tavsiyesi esas alınarak doğrudan kurulum yerinde ayarlanmalı ve kontrol edilmelidir. Ayrıca çamaşırlarda aktif klor kalıntılarının kalıp kalmadığı test edilmelidir.

Aksesuarlar

► Sadece Miele tarafından açık bir şekilde onaylanmış aksesuarlar cihaza monte edilebilir veya takılabilir. Başka parçaların monte edilmesi veya takılması halinde garanti, performans ve/veya ürün sorumluluğu talepleri geçersiz olur.

Eski cihazın elden çıkarılması

► Eski çamaşır makinelerini hizmet dışı bıraktığınızda veya hurdaya ayırdığınızda, kapak kilitlerini kullanılmaz hale getiriniz. Bu şekilde, oyun oynayan çocukların kendilerini makinenin içine kilitleyerek hayatlarını tehlikeye atmalarını önlemiş olursunuz.

Miele, güvenlik talimatları ve uyarılarının dikkate alınmaması sonucunda ortaya çıkan zararlardan sorumlu tutulamaz.

Makine tanıtımı

Makine tanıtımı

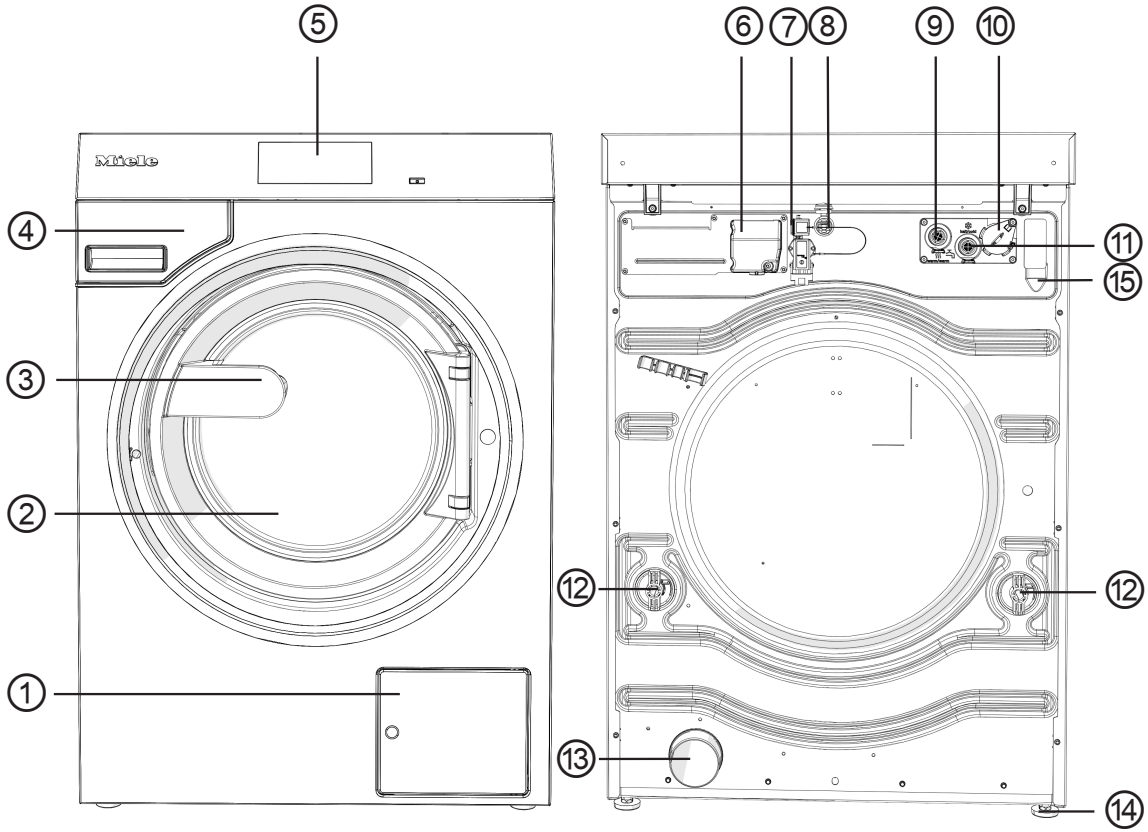

- ① Yıkama suyu filtresi ve yıkama suyu pompası veya tahliye valfi için kapak
- ② Kazan kapağı
- ③ Kapak kulpu
- ④ Deterjan çekmecesini
- ⑤ Ekran (ayrıntılı bilgiler için bkz. "Kullanım" bölümü)
- ⑥ Elektrik bağlantısı
- ⑦ Connector-Box için arayüz (isteğe bağlı ikinci arayüz)
- ⑧ LAN arayüzü
- ⑨ Sıcak su bağlantısı
- ⑩ Harici dozaj için arayüz
- ⑪ Soğuk su bağlantısı
- ⑫ Nakliye çubuğu
- ⑬ Su tahliyesi (tahliye valfi modelinde)
- ⑭ Ayarlanabilir ayak (4 adet)
- ⑮ Atık su hortumu bağlantısı (yıkama suyu pompası modelinde)

Kumanda paneli

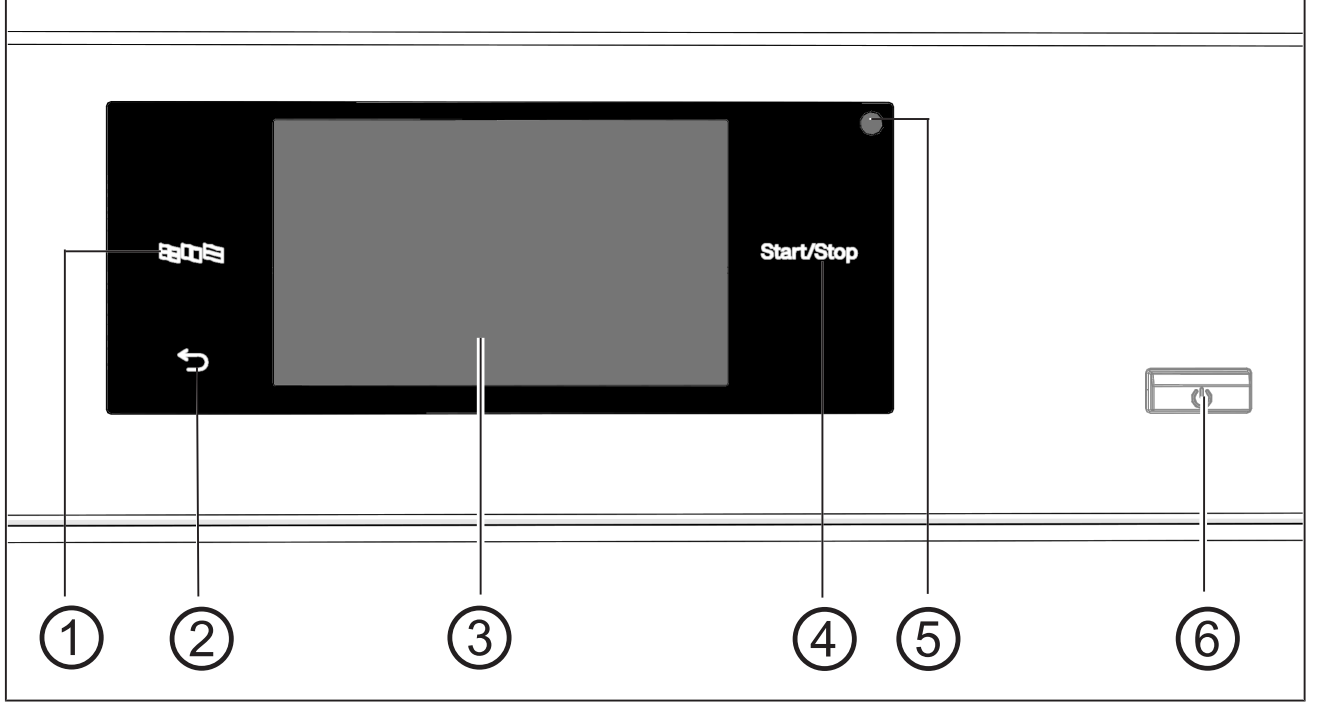
① 'Lisan' sensörlü tuşu 

Güncel kullanıcı lisanının seçimi içindir. Program sona erdikten sonra tekrar işletmecisi lisanı görüntülenir.

② 'Geri' sensörlü tuşu 

Menüde bir önceki düzeye geri dönülür.

③ Sisteme özgü semboller içeren **dokunmatik ekran**④ **Start/Stop sensörlü tuşu**

Seçilen yıkama programı başlatılır ve devam eden bir program durdurulur. Sensörlü tuş yanıp sönmeye başladığında seçilen program başlatılabilir.

⑤ **Optik arayüz**

Yetkili servis içindir.

⑥ **Tuşu** 

Çamaşır makinesinin gücünü açmak ve kapatmak içindir.

Sensörlü tuşlar ve dokunmatik ekran

⏪, ⏩ ve *Start/Stop* sensörlü tuşları ve ekrandaki göstergeler parmak temasıyla çalışır. Her bir dokunuş bir tuş sesi ile onaylanır. Tuş sesinin seviyesini değiştirebilir ya da tuş sesini kapatabilirsiniz (bkz. “İşletmecisi seviyesi” bölümü).

Kalem gibi sivri veya keskin nesnelere sahip kumanda panelini ve dokunmatik ekranı çizemez. Kumanda paneline sadece parmaklarınız ile dokununuz.

Ana menü

Çamaşır makinesinin gücü açıldıktan sonra ekranda ana menü gösterilir.

Ana menüden tüm önemli alt menülere ulaşabilirsiniz.

🏠 simbole dokunarak istediğiniz anda ana menüye geri dönersiniz. Öncesinde ayarlanmış olan değerler kaydedilmez.

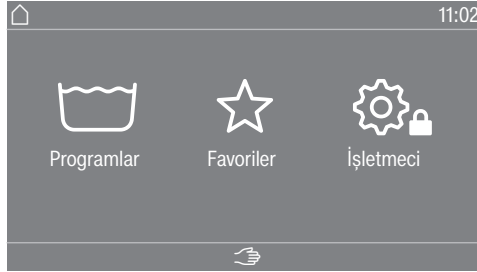

“🏠 Programlar” menüsü

Bu menüde yıkama programlarını seçebilirsiniz.

“★ Favoriler” menüsü

Bu menüde toplam 24 adet favori program arasından 1 adet favori program seçebilirsiniz. Favoriler menüsündeki yıkama programları, işletmecisi tarafından değiştirilebilir ve kaydedilebilir (bkz. “İşletmecisi seviyesi” – “Favori programlar” bölümü).

“⚙️ İşletmecisi” menüsü

İşletmecisi seviyesinde çamaşır makinesinin kullanıcı arayüzünü değişen koşullara göre değiştirebilirsiniz (bkz. “İşletmecisi seviyesi” bölümü).

Kullanım örnekleri

Seçim listeleri

“Programlar” menüsü (tek seçim)

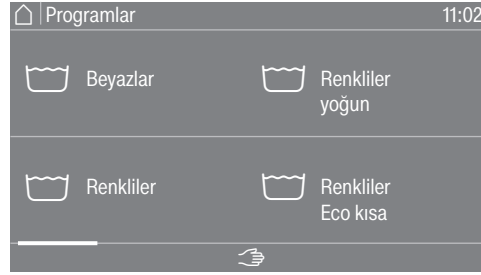

Parmağınızı ekran üzerinde kaydırarak ekranı sağa veya sola doğru kaydırabilirsiniz. Bunun için parmağınızı dokunmatik ekran üzerine yerleştiriniz ve parmağınızı istediğiniz yönde hareket ettiriniz.

Turuncu kaydırma çubuğu başka seçim olanakları olduğunu gösterir.

Bir yıkama programı seçmek için, program ismine dokununuz.

Ekran seçilen programın ana menüsüne geçer.

“Ekstralar” menüsü (birden fazla seçim)

Ekstralar seçimine yönelik menü düzeyine gitmek için önce bir program seçmelisiniz (örneğin beyazlar).



Seçmek için bir veya daha fazla *Ekstralar* fonksiyonuna dokununuz.

Seçilmiş olan *Ekstralar* turuncu renkte işaretlenir.

Bir *Ekstra* fonksiyon seçimini iptal etmek isterseniz, ilgili *Ekstra* üzerine tekrar dokununuz.

OK sensörlü tuşu ile işaretli *Ekstralar* etkinleştirilir.

Kullanım

Sayısal değerlerin ayarlanması

Bazı menülerde sayısal değerler ayarlanabilir.

Burada sunulan örnekte, güncel saat ayarı yapılmaktadır. Bu düzeye nasıl ulaşabileceğiniz, “İşletmeci seviyesi” bölümünde açıklanmıştır.

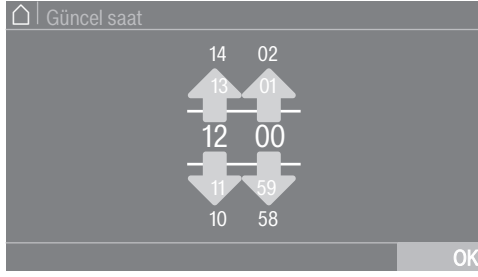

Sayıları, parmağınızı yukarı veya aşağıya doğru kaydırarak giriniz.

Parmağınızı değiştirecek rakamın üzerine yerleştiriniz ve parmağınızı istediğiniz yönde hareket ettiriniz. *OK* sembolü ile ayarlanan sayısal değer kaydedilir.

Faydalı bilgi: Bazı ayarlarda sayısal değer bir sayısal tuş takımı vasıtasıyla da girilebilir.

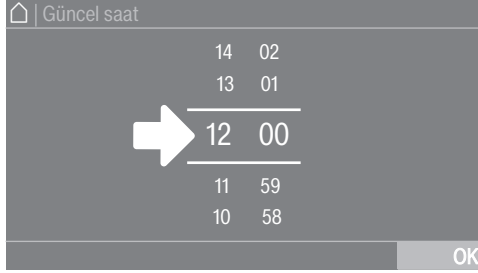

İki çizgi arasındaki rakamlara sadece kısaca dokunursanız, sayısal tuş takımı görüntülenir.



Geçerli bir değer girildiğinde *OK* sembolü yeşil renkte işaretlenir.

Açılır Bilgi Menüsü

Burada sunulan örnekte, devam eden yıkama programının göstergesi açıklanmaktadır. Bu düzeye nasıl ulaşabileceğiniz, “Program başlangıcı – Program sonu” bölümünde açıklanmıştır.



Ekranın üst kenarının ortasında turuncu renkli bir çubuk görülüyorsa, açılır menünün görüntülenmesini sağlayabilirsiniz. Görüntülemek için çubuğu aşağı doğru çekin. Gizlemek için çubuğu tekrar yukarı doğru kaydırın.

Menü düzeyinden çıkış

■ Bir önceki ekrana dönmek için ↶ sembolüne dokununuz.

O ana kadar yapılmış olan, ancak *OK* ile onaylanmamış girişler kaydedilmez.

Yardım görüntüleme

Bazı menülerde ekranın en alt satırında Yardım görülür.

- Faydalı bilgileri görüntülemek için Yardım seçim alanına dokununuz.
- Bir önceki ekrana geri dönmek için Kapat seçim alanına dokununuz.

Çamaşırhane versiyonu kumandası

Programlama durumuna bağlı olarak giriş menüsü farklı görünümlere sahip olabilir (bkz. "İşletmeci seviyesi" bölümü).

Basitleştirilmiş kumanda hızlı seçim ile gerçekleşir. Kullanıcılar ön ayarlı programları değiştiremezler.

ÇH temel (4 program)



4 ile 24 adet arası ön ayarlı program sunulur. Bu programlar kullanıcı tarafından değiştirilemez.

ÇH Logo



En fazla 24 adet ön ayarlı program sunulur. İlk 3 program doğrudan seçilebilecek şekilde sunulmuştur. Kalan programlar bir seçim listesinden  seçilir. Bu programlar kullanıcı tarafından değiştirilemez.

Yıkama için hazırlık

Ceplerin boşaltılması

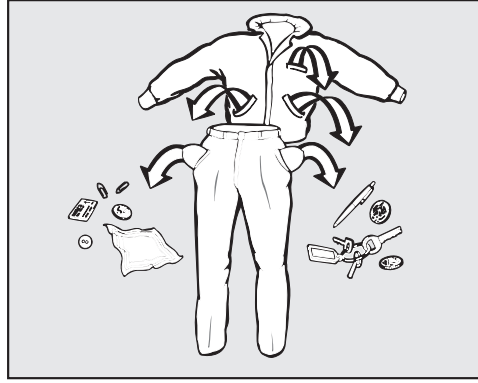

- Tüm cepleri boşaltınız.

⚠ Yabancı maddeler sonucu hasar.

Ataş, çivi, bozuk para vb. çamaşırlara ve makinenin bileşenlerine zarar verebilir.

Yıkamadan önce çamaşırları yabancı madde açısından kontrol ediniz ve varsa yabancı maddeleri çıkarınız.

Çamaşırların ayrılması

- Çamaşırları renklerine ve bakım etiketlerindeki sembolere göre ayırınız.

Çamaşırların hazırlanması

- Çamaşır makinesi kazanına kaba kirlerin girmemesi için moplari, temizlik bezlerini ve pedleri iyice silkeleyiniz.

Lekelerin ön işlemden geçirilmesi

- Yıkamadan önce, tekstil ürünleri üzerindeki olası lekeleri çıkarınız. Lekeleri, renk vermeyen bir bez ile üzerine hafifçe bastırarak çıkarınız.

Genel tavsiyeler

- Yıkanmaması gerektiği belirtilen (☒) tekstil ürünlerini yıkamayınız.
- Perdeler: Rulolarını ve eteklerdeki kurşun ağırlıkları çıkartınız veya bir torba içine koyup, torbanın ağzını bağlayınız.
- Sutyenler: Sökülmüş olan balenleri dikiş veya çıkarınız.
- Üreticisi tarafından tavsiye ediliyorsa, çamaşırı ters yüz ediniz.
- Fermuarları, cırt-cırt bantları ve kopçaları yıkama işleminden önce kapatınız.
- Nevresim ve yastık kılıflarının ağzını, içine küçük çamaşırların girmemesi için kapatınız.
- Diğer faydalı bilgileri "Program tablosu" bölümünde bulabilirsiniz.

Çamaşır makinesinin doldurulması ve gücünün açılması

Çamaşır makinesinin doldurulması

- Çamaşır makinesini hazırlayınız.
- Çamaşır makinesinin gücünü ⏻ tuşu ile açınız. Hoş Geldiniz ekranı görüntülenir.
- Kazan kapağını kapak kulpundan çekerek açınız.

Yıkama

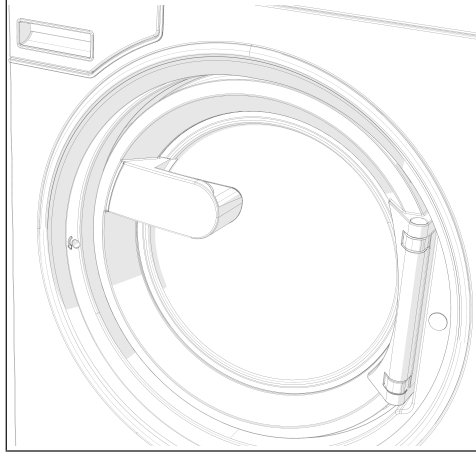

- Çamaşırları katlanmamış ve gevşek bir şekilde kazana koyunuz.

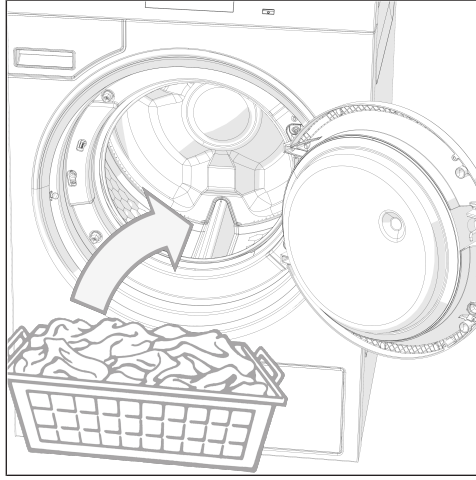

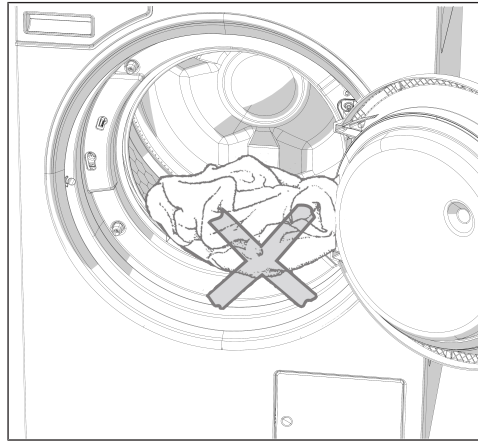

⚠ Kazan kapağı ile kapak ağızı arasında çamaşır sıkışmamasına dikkat ediniz.

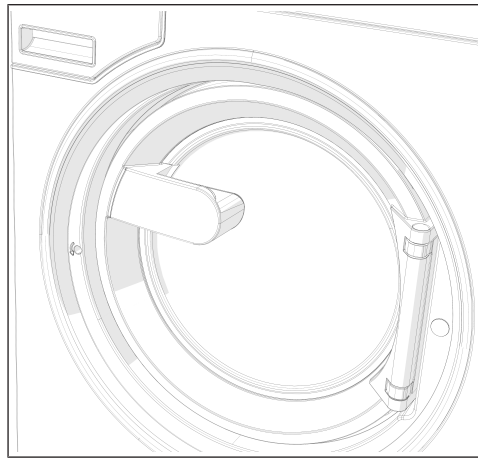





■ Kazan kapağını bastırıp kilitleme mekanizmasına sokarak kapatınız.

Kazan kapağı yerine oturur, ancak henüz kilitlememiştir. Kazan kapağı, makine çalışmaya başladığında otomatik olarak kilitletir.

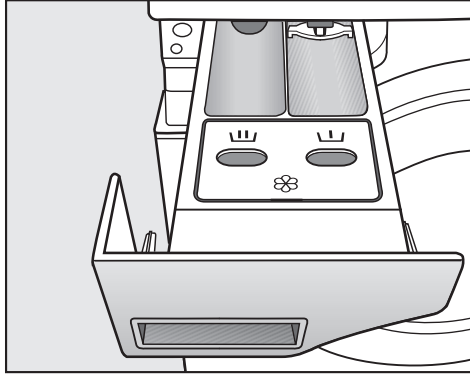
Deterjan çekmecesini kullanımı ile yıkama

Deterjan çekmecesini üzerinden deterjan doldurma



- Standart programlar için ana yıkamaya yönelik toz deterjanı deterjan haznesine  koyunuz. İstenirse ön yıkamaya yönelik çamaşır deterjanını deterjan haznesine  ve bakım maddesini ön deterjan haznesine  doldurunuz.

Yumuşatıcı, sentetik kola ve sıvı kolanın ayrı olarak uygulanması

- Ekstra durulama programını seçiniz.
- Gerektiğinde sıkma devir sayısını düzeltiniz.

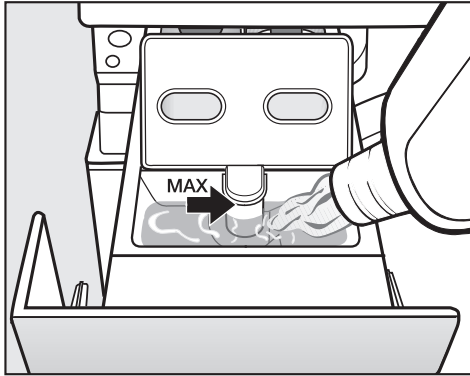

- Yumuşatıcı, sentetik kola veya sıvı kolayı  bölmesine doldurunuz. **Maksimum doldurma seviyesini dikkate alınız.**
- *Start/Stop* tuşuna dokununuz.

Ayrı kolalama

- Kolayı ambalajında belirtildiği şekilde hazırlayıp dozajlayınız.
- Kolalama programını seçiniz.
- Kolayı  bölmesine doldurunuz.
- *Start/Stop* tuşuna dokununuz.

Faydalı bilgi: Birden fazla manuel veya otomatik kolalama işleminin ardından deterjan çekmecesini temizleyiniz.

**Kumaş boyları/
boya çıkarıcılar
ve kireç çözücülerin kullanımı
Deterjan dozajı**

Kumaş boyları/boya çıkarıcılar ve kireç çözücüler, çamaşır makinesinde kullanıma uygun olmalıdır. Üreticinin uygulama talimatlarını mutlaka dikkate alınız.

Aşırı dozaj, köpük oluşumunun artmasına yol açtığından dolayı esas olarak önlenmelidir.

- Aşırı köpüklenen deterjanlar kullanmayınız.
- Deterjan üreticisinin talimatlarını dikkate alınız.

Dozaj şunlara bağlıdır:

- Çamaşır miktarı
- Su sertlik derecesi
- Çamaşırların kirlilik derecesi

Deterjan dozaj miktarı

Su sertliğini ve deterjan üreticisinin talimatlarını dikkate alınız.

Su sertlik dereceleri

Sertlik derecesi aralığı	Toplam sertlik derecesi [mmol/l]	Alman sertlik - derecesi °dH
Yumuşak (I)	0–1,5	0–8,4
Orta (II)	1,5–2,5	8,4–14
Sert (III)	2,5 üstü	14 üstü

Suyun sertlik derecesi aralığını bilmiyorsanız, yerel su idaresinden bilgi alınız.

Program seçimi

Programlar

Programı farklı yollardan seçebilirsiniz.

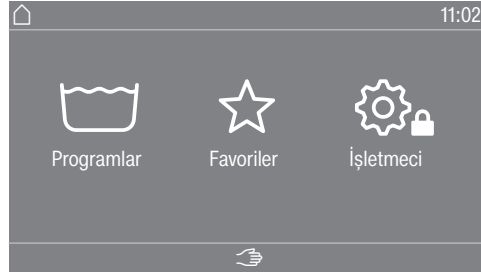

Programlar menüsünden bir program seçebilirsiniz.

- Programlar seçim alanına dokununuz.



- Ekranda istediğiniz program belirene kadar ekranı sağa doğru kaydırınız.
 - Dokunmatik göstergede istediğiniz programa dokununuz.
- Ekran yıkama programının ana menüsüne geçer.

Favoriler

Alternatif olarak Favoriler menüsünden bir program seçebilirsiniz.

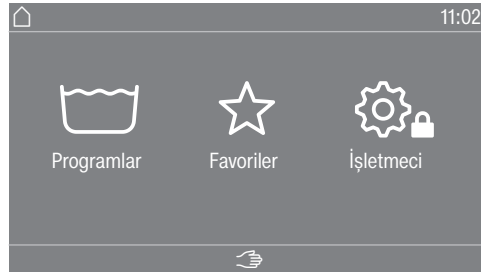

- Favoriler seçim alanına dokununuz.



- Ekranda istediğiniz program belirene kadar ekranı sağa doğru kaydırınız.
 - Dokunmatik göstergede istediğiniz programa dokununuz.
- Ekran yıkama programının ana menüsüne geçer.

Favori programlarda program ayarlarının çoğu belirlenmiştir ve değiştirilemez.

Program ayarları seçimi

Doldurma miktarının seçilmesi

Doldurulan çamaşır miktarına bağlı, harici bir dozajlamayı ve uygun bir program akışını mümkün kılmak amacıyla, bazı programlarda çamaşır doldurma miktarını girebilirsiniz.

- Ağırlık (kg) seçim alanına dokununuz.



- Çamaşır miktarı için geçerli bir değer giriniz.



- OK sembolüne basınız.

Ekran Genel Bilgi menüsüne geçer.

Yıkama

Sıcaklık seçimi

Herhangi bir yıkama programı için ön ayarlı sıcaklığı değiştirmeniz mümkündür.

- Sıcaklık (°C) seçim alanına dokununuz.



- Sıcaklık seçeneklerinden istediğiniz sıcaklığı seçiniz.

Ekran Genel Bilgi menüsüne geri döner.

Daha ince ayar seçim alanını seçerseniz, öngörülen sıcaklık aralığında başka sıcaklıkları doğrudan girerek ayarlayabilirsiniz.



- Tuş alanında istediğiniz değeri seçiniz.
- OK sembolüne basınız.

Ekran Genel Bilgi menüsüne geri döner.

Sadece güncel ayardan düşük olan, öngörülen sıcaklık aralığında bulunan bir sıcaklık seçilebilir (14–90 °C).

Devir sayısı seçimi

Herhangi bir yıkama programı için ön ayarlı sıkma devir sayısını değiştirmeniz mümkündür.

- Devir sayısı (dev./dk.) seçim alanına dokununuz.

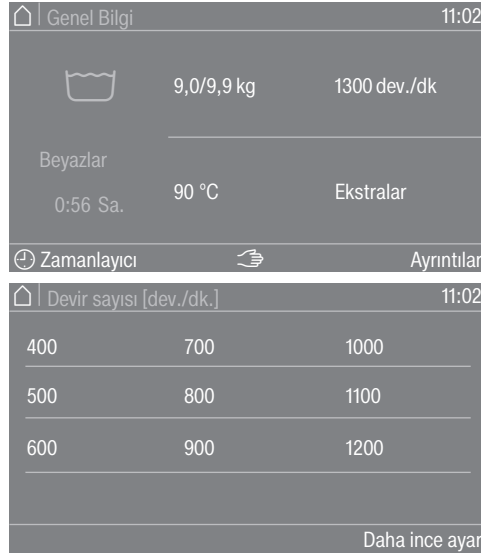

- Sunulan seçeneklerden bir sıkma devir sayısı seçiniz.

Ekran Genel Bilgi menüsüne geri döner.

Daha ince ayar seçim alanını seçerseniz, öngörülen devir sayısı aralığında başka devir sayılarını doğrudan girerek ayarlayabilirsiniz.



- Tuş alanında istediğiniz değeri seçiniz.
- OK sembolüne basınız.

Ekran Genel Bilgi menüsüne geri döner.

Sadece güncel ayardan düşük olan, öngörülen devir sayısı aralığında bulunan bir devir sayısı seçilebilir (0/400–1300 dev./dk.).

Ekstralar seçimi

Ekstralar seçimi

Bazı yıkama programları için ekstralar seçebilirsiniz.

- Ekstralar seçim alanına dokununuz.

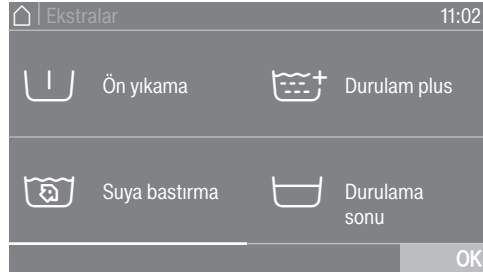

- Bir veya birden fazla Ekstra seçiniz.
- OK sembolüne basınız.

Ekran Genel Bilgi menüsüne geçer.

Ön yıkama

Çok kirli çamaşırlar için bir ön yıkama eklenebilir. Kaba kirler çözülür ve ana yıkama öncesinde giderilir.

Suya bastırma

Protein içeren lekeleri olan, bilhassa kirli çamaşırlar için. Suya bastırma süresi 10 dakikadır.

Durulama +

Bilhassa iyi bir durulama sonucu için ek durulama işlemi etkinleştirilebilir.

Durulama sonu

Çamaşırlar son durulama işleminin ardından suda bırakılır. Bu şekilde, çamaşırlar program sona erdikten hemen sonra makineden çıkarılmayacaksa, kırışık oluşumu azaltılmış olur.

“Doldurma durdurma”

Su son durulama işleminden önce boşaltılır ve program durur. Örneğin kola, renklendirici veya emprenyeleme maddesi gibi istenen yıkama bileşenleri doğrudan kazana verilir. Program *Start/Stop* sensörlü tuşu ile devam ettirilir.

Yoğun

Özellikle aşırı kirli ve dayanıklı çamaşırlar için. Ana yıkama işlemi uzatılarak temizleme etkisi yükseltilir.

İlave su

Yıkama sırasında su seviyesi artırılır.

Program başlangıcı – Program sonu

Programın başlatılması

Start/Stop sensörlü tuşu yanıp sönmeye başladığında bir program başlatılabilir.

- *Start/Stop* sensörlü tuşuna dokununuz.

Kapak kilitlenir (🔒 sembolü) ve yıkama programı başlar.



Faydalı bilgi: Açılır menüden seçilen sıcaklığı, sıkma devir sayısını ve seçilen Ekstraları görüntüleyebilirsiniz.

Bir gecikmeli başlatma süresi (🕒 Zamanlayıcı) seçilmişse, bu süre ekranın sol alt tarafında gösterilir.



i Program bilgisi seçim alanını seçerseniz, program için önemli tüm bilgiler görüntülenir.

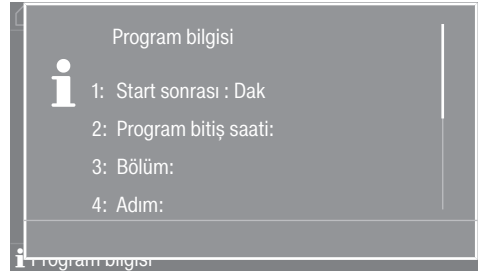

Gecikmeli başlatma süresi sona erdiğinde veya program başladıktan hemen sonra ekranda program süresi görüntülenir. Ayrıca, program akışı ekranda anlaşılır bir şekilde gösterilir.

Program sonu

İşletmeci seviyesinde veya programda seçilen ayara bağlı olarak makine, program sonunda kırışik önleme fonksiyonuna geçer. Kapak kilitli kalır. Kapak kilidi istenildiğinde *Start/Stop* tuşuyla kaldırılabilir.

Çamaşırların çıkarılması

- Kapağı çekerek açınız.
- Çamaşırları çıkarınız.

Kazandan çıkarılmayan çamaşırlar bir sonraki yıkamada çekebilir veya diğer çamaşırları boyayabilir.
Çamaşırların tümünü kazandan çıkarınız.

- Kapaktaki körük lastiğın içinde yabancı cisim olup olmadığını kontrol ediniz.
- Çamaşır makinesinin gücünü  tuşu ile kapatınız.

Faydalı bilgi: Deterjan çekmecesini kuruması için bir miktar aralık bırakınız.

Zamanlayıcı

Zamanlayıcı ile program başlangıç tarihini, programın gecikmeli başlatma süresini, program başlama saatini veya program bitiş saatini seçebilirsiniz. Bu mod, ayrıca gecikmeli başlatma olarak da adlandırılmaktadır.

Zamanlayıcı ayarı

-  Zamanlayıcı seçim alanına dokununuz.



- Bitiş saati, Başla. tarihi veya Başlama saati seçeneğini seçiniz.



- Saat ve dakika değerini veya tarihi ayarlayınız ve  sembolü ile onaylayınız.

Zamanlayıcının silinmesi

Program başlamadan önce, seçilmiş olan gecikmeli başlatma ayarı silinebilir.

- Zamanlayıcı alanında seçili ayarları içeren seçim alanına dokununuz, örneğin 01.01. 11:00.

Ekranda seçilmiş olan gecikmeli başlatma süresi gösterilir.

- Sil seçim alanına dokununuz.
- OK ile onaylayınız.

Seçilen gecikmeli başlatma süresi silinir.

Zamanlayıcının başlatılması

- *Start/Stop* sensörlü tuşuna dokununuz.

Kapak kilitlenir ve ekranda programın başlatılmasına kadar kalan süre görüntülenir.

Program başladıktan sonra, seçilmiş olan gecikmeli başlatma süresi sadece program iptali ile değiştirilebilir veya silinebilir.

Programı istediğiniz anda hemen başlatabilirsiniz.

- Hemen başlat seçim alanına dokununuz.

Sıkma

Son sıkma devri

Program seçildikten sonra ön başlatma menüsünde daima ilgili yıkama programı için azami sıkma devri görüntülenir.

Son sıkma devrinin düşürülmesi mümkündür.

Devir sayısı, programa bağlı olarak sadece “değeri düşürme” veya “değeri düşürme ve yükseltme” şeklinde değiştirilebilir. Ayar seçenekleri, sıkma devir sayısı üzerine tıklandıktan sonra gösterilir.

Ara sıkma

Çamaşırlar ana yıkamanın ardından ve durulama işlemlerinin arasında sıkılır. Son sıkma devri düşürüldüğünde ara sıkma devirleri de düşürülür.

Kırışık önleme

Program sona erdikten sonra kazan kırışık oluşumunu önlemek üzere 30 dakika kadar daha hareket eder.

Makine kapağının açılabilmesi için programın sona ermesi gerekir.

Kırışık önleme fonksiyonu programa bağlıdır. Bu fonksiyon kullanıcı tarafından “etkinleştirilebilir/devre dışı bırakılabilir”.

Program akışındaki özellikler

Atlama fonksiyonu

Atlama fonksiyonu ile program akışında ilerideki veya gerideki bir program adımına atlanabilir. Program akışı, seçilen program adımından itibaren devam eder.

Start/Stop sensörlü tuşu ile program durdurulduğunda, Atlama \gg fonksiyonu program durdurma arayüzünde kullanıma sunulur.

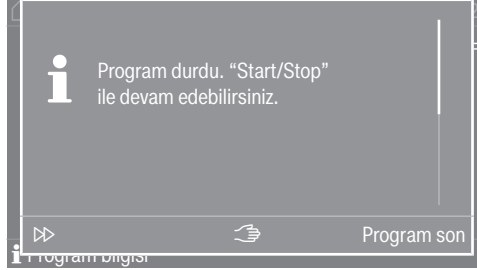

Atlama \gg seçimi yapıldığında, yürütülmesi istenen program adımı kumanda ve gösterge biriminin ekranından seçilebilir.

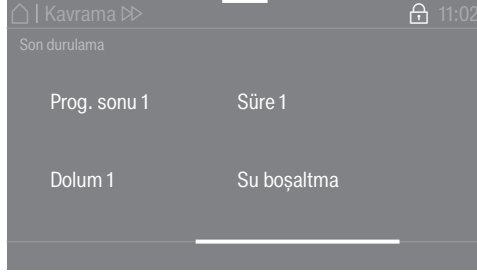

Ardından program *Start/Stop* sensörlü tuşu ile devam ettirilebilir.

Manuel kumanda kullanımı

Manuel kumanda kullanımı, ya program başlatılmadan önce ya da program durdurulduğunda mümkündür.

Manuel kumanda-ya geçiş

Manuel kumanda, program başlatılmadan önce veya program durdurulduğunda mümkündür.

- Şifre girişi bölümüne geçmek için “Manuel kumanda” ☞ tuşuna basınız.



- Şifreyi giriniz.

- Girdiğiniz şifreyi OK sensörlü tuşu ile onaylayınız.

Elle kumanda menüsü görüntülenir:

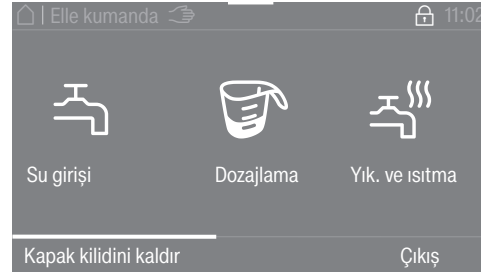

Makinedeki seviye, devir sayısı ve sıcaklık ile ilgili güncel durum turuncu renkte gösterilir.

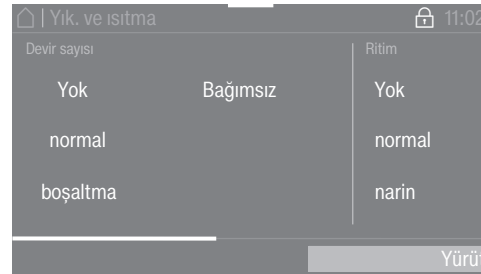

- İsteddiğiniz ayarı seçiniz.
- Yaptığınız girişi Uygula sensörlü tuşu ile onaylayınız.

Çeşitli kumanda modlarında alt menüler gösterilir. Ayrıntılı açıklamayı "Kullanım örnekleri" bölümünde bulabilirsiniz.

Fonksiyon tuşlarına belirli manuel kumanda fonksiyonları atanmıştır:

- Su girişi
- Dozaj
- Yıkama ve ısıtma
- Hareketli tahliye
- Sıkma

- Seçilen fonksiyonu tuşa tekrar basarak sonlandırınız.

Su girişi

Su giriş valfleri ve su seviyesi ayarlanabilir.

- Su girişi fonksiyon tuşuna basınız .
- İsteddiğiniz değeri seçiniz.
- Seçiminizi Yürüt sensörlü tuşuna basarak onaylayınız.

Yüksek bir sayısal değer ayarlanırsa bu değerden daha düşük değerler artık gösterilmez.

Yıkama programı başlatılır veya kaldığı yerden devam eder.







Dozajlama





Çeşitli dozaj pompalarının dozaj miktarı ayarlanabilir.

Bu fonksiyon, sadece işletmeci seviyesinde Connector-Box, dozaj pompaları ve otomatik dozaj seçilmişse uygulanabilir, bkz. "İşletmeci seviyesi" bölümü.

- Dozajlama fonksiyon tuşuna basınız .
- İsteddiğiniz dozaj pompasını ve dozaj miktarını seçiniz, örneğin D1 50 ml.

Program akışındaki özellikler

- Seçiminizi Yürüt sensörlü tuşuna basarak onaylayınız
Yıkama programı başlatılır veya kaldığı yerden devam eder.
- Yık. ve ısıtma**  Devir sayısı, ritim ve sıcaklık ayarlanabilir.
-  Yık. ve ısıtma fonksiyon tuşuna basınız.
■ İsteddiğiniz ayarları seçiniz.
Çoklu seçim durumunda seçilen ayar turuncu renkte gösterilir.
- Seçiminizi Yürüt sensörlü tuşuna basarak onaylayınız.
Yıkama programı başlatılır veya kaldığı yerden devam eder.
- Hareketli tah.**  Tahliye yolu, devir sayısı ve ritim ayarlanabilir.
- Hareketli tah.  fonksiyon tuşuna basınız .
■ İsteddiğiniz ayarları seçiniz.
Seçilen ayar, çoklu seçenekte turuncu renkte gösterilir.
- Seçiminizi Yürüt sensörlü tuşuna basarak onaylayınız.
- Sıkma**  Devir sayısı ayarlanabilir.
- Sıkma  fonksiyon tuşuna basınız.
■ İsteddiğiniz değeri seçiniz.
■ Seçiminizi Yürüt sensörlü tuşuna basarak onaylayınız.
Yıkama programı başlatılır veya kaldığı yerden devam eder.
- Fonksiyon kombinasyonları** Su girişi, dozaj, yıkama ve ısıtma, istenen kombinasyon* oluşturularak birlikte seçilebilir.

 Su girişi	 Dozaj	 Yıkama ve ısıtma	 Hareketli tahliye	 Sıkma
<input checked="" type="checkbox"/>	<input checked="" type="checkbox"/>	<input type="checkbox"/>	<input type="checkbox"/>	<input type="checkbox"/>
<input type="checkbox"/>	<input checked="" type="checkbox"/>	<input checked="" type="checkbox"/>	<input type="checkbox"/>	<input type="checkbox"/>
<input checked="" type="checkbox"/>	<input type="checkbox"/>	<input checked="" type="checkbox"/>	<input type="checkbox"/>	<input type="checkbox"/>
<input checked="" type="checkbox"/>	<input checked="" type="checkbox"/>	<input checked="" type="checkbox"/>	<input type="checkbox"/>	<input type="checkbox"/>

* Mümkün fonksiyon kombinasyonları

Programın değiştirilmesi

Yıkama programının değiştirilmesi

Başka bir program seçebilmek için başlatılmış olan programı iptal etmeniz ve yeni programı seçmeniz gerekir.

Programın durdurulması

Bir yıkama programını, program başladıktan sonra istediğiniz anda durdurabilirsiniz.

Program kilidi etkinleştirildiyse dezenfeksiyon programları veya ödemeli işletim programları, sadece bir kod girilerek iptal edilebilir.

- *Start/Stop* sensörlü tuşuna dokununuz.

Ekran şu görüntülenir:

- Program durdu. "Start/Stop" ile devam edebilirsiniz.

Ekran şu görüntülenir:

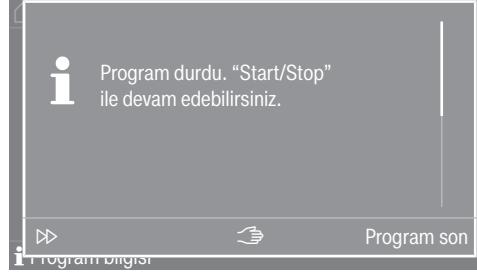

- Program son seçeneğini seçiniz.

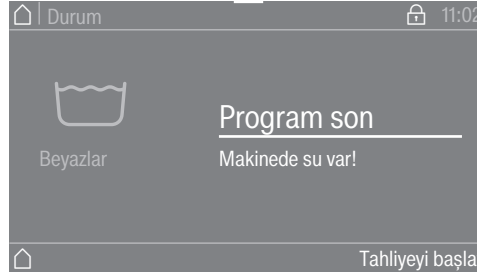

Yıkama suyu, takip eden bir programda tekrar kullanılabilmesi için boşaltılmaz. Program sona erdikten sonra program sonu göstergesi/program sonu ekranı gösterilir. Kazanda yıkama suyu varken ana menüye geçmek veya Tahliyeyi başlat seçim alanına basarak yıkama suyunu boşaltmak mümkündür. Sürekli bir otomatik su tahliyesi isteniyorsa, işletmecisi seviyesinde Otomatik su tahliyesi etkinleştirilebilir.

Makinede su bulunduğu sürece kazan kapağı kilitli kalır.

Kapak, Susuz program sonu durumunda açılabilir. Sıcaklık çok yüksekse kapağın açılması için soğumasını bekleyiniz.

- Kapağın kilidi kaldırılana kadar bekleyiniz.
- Kapağı çekerek açınız.
- Çamaşırları çıkarınız.

Elektrik kesintisinden sonra çamaşır makinesinin gücünün açılması

Yıkama sırasında çamaşır makinesinin gücü  tuşu ile kapatılırsa, program durdurulur.

Program akışının deęiştirilmesi

- Çamaşır makinesinin gücünü  tuşu ile tekrar açınız.
 - Ekrandaki bildirim dikkate alınız.
 - *Start/Stop* tuşuna dokununuz.
- Programa devam edilir.

Çamaşır ekleme/çıkarma

Program başladıktan hemen sonra kısa bir süre boyunca çamaşır eklenbilir veya çıkarılabilir.

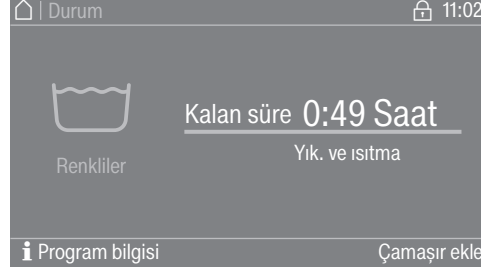

- Çamaşır ekle seçim alanına dokununuz.

Ekranında Çamaşır ekle bildirimini görüntülenmiyorsa çamaşır eklemek artık mümkün değil demektir.

Yıkama programı durdurulur ve kapağın kilidi kaldırılır.

⚠ Çamaşır deterjanı sonucu kimyasal yanık tehlikesi.
Çamaşır ekleme veya çıkarma sırasında, özellikle çamaşır deterjanı dozajı harici olarak yapıldığı takdirde çamaşır deterjanı ile temas edebilirsiniz.
Kazana elinizi dikkatle sokunuz.
Yıkama suyunun cilt ile temas etmesi halinde, temas yerini ılık suyla hemen iyice yıkayarak yıkama suyundan arındırınız.

- Kapağı çekerek açınız.
- Çamaşır ekleyiniz veya istediğiniz çamaşıruları çıkarınız.
- Kapağı kapatınız.
- *Start/Stop* sensörlü tuşuna dokununuz.

Yıkama programına kaldığı yerden devam edilir.

Ne yapmalı, eğer ...

Arıza giderme

Elektrik kesintisi durumunda kapak kilidinin açılması

Kazan kapağı açılmıyor.

⚠ Dikkat! Dönen kazan nedeniyle yaralanma ve sıcak su ile yanma tehlikesi.
Torx anahtarı takılmadan önce makinede gerilim olmadığından, kazanın durduğundan ve makinede su bulunmadığından emin olunmalıdır.

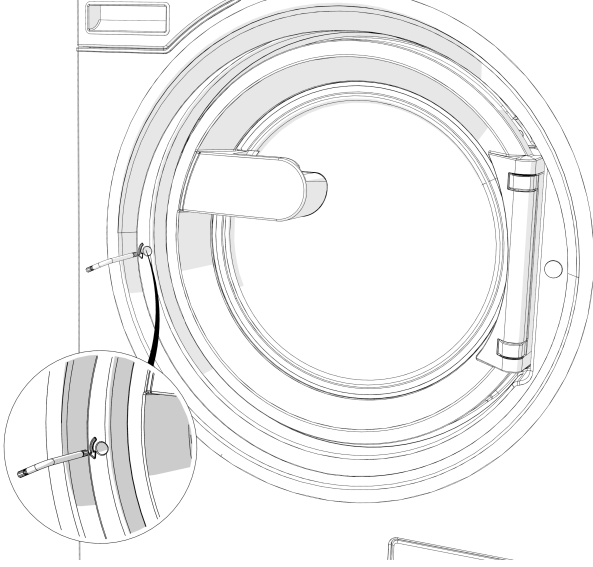

- Altıgen soketli kilit açma elemanını T 40 torx anahtarı ile **ok yönünde** iki tam tur yapacak şekilde çeviriniz.

Faydalı bilgi: Aynı anda kapağa bastırılırsa acil durum kilit açma mekanizmasının çevrilmesi kolaylaşır.

Kilit açma elemanı kapak menteşesinin karşısında kapak kulpu seviyesinde bulunur (bkz. Şekil).

Kilit açma elemanı hiçbir suretle ok yönünün tersine doğru çevrilmemelidir.
Kapak kilidi zarar görür.

Çevirme direnci hissedilir bir şekilde azalır. Kilit açma elemanı serbestçe döndüğünde kapak kilidi açılmış demektir.

Faydalı bilgi: Kilit açma elemanının tekrar sıkılmasına gerek yoktur.

Kapak artık çekilerek açılabilir.

Müşteri hizmetleri

Arıza durumunda lütfen Miele müşteri hizmetlerini bilgilendiriniz.

Müşteri hizmetlerinin, makine modeline, seri numarasına (SN) ve malzeme numarasına (Mat.-Nr.) ihtiyacı olacaktır. Bu bilgileri tip etiketinde bulabilirsiniz. Tip etiketini, kazan kapağını açtığınızda kapak çerçevesinin üst tarafında veya makinenin arka yüzünün üst tarafında bulabilirsiniz:

Müşteri hizmetleriyle makinenin ekranında görüntülenen hata bildirimini de paylaşınız.

Parça değiştirme durumunda sadece orijinal yedek parçalar kullanılmalıdır (bu durumda da Miele müşteri hizmetlerinin makinenin modeline, seri numarasına (SN) ve malzeme numarasına (Mat. No.) ihtiyacı olacaktır).

Arıza yardımı

Günlük kullanım sırasında ortaya çıkabilecek arıza ve hataların çoğunu kendiniz giderebilirsiniz. Çoğu durumda yetkili servisi çağırmak zorunda kalmayacağınızdan zaman ve masraftan tasarruf edersiniz.

Aşağıdaki tablolar size arıza ve hataları bulmakta ve gidermekte yardımcı olacaktır. Bununla birlikte şunları dikkate alınız:





⚠ Elektrikli cihazlarda onarım işlerinin sadece yetkili uzman personel tarafından gerçekleştirilmesi gerekir. Hatalı onarımlar sonucunda kullanıcı için ciddi tehlikeler ortaya çıkabilir.

Hiçbir yıkama programı başlatılamıyorsa?



Problem	Sebebe ve Çözüm
Ekran kararmışsa ve <i>Start/Stop</i> sensörlü tuşu yanmıyor ya da yanıp sönmüyorsa?	<p>Çamaşır makinesinde elektrik yoktur.</p> <ul style="list-style-type: none">■ Çamaşır makinesinin gücünün açık olup olmadığını kontrol ediniz.■ Çamaşır makinesinin elektrik bağlantısının yapılmış olup olmadığını kontrol ediniz.■ Bina tesisatındaki elektrik sigortasının atmış olup olmadığını kontrol ediniz. <p>Çamaşır makinesinin gücü enerji tasarrufu amacıyla otomatik olarak kapatılmıştır.</p> <ul style="list-style-type: none">■ Çamaşır makinesinin gücünü  tuşu ile tekrar açınız.
Ekranında F -Kapak kilidi hatası. "Start/Stop" tuşu ile devam etmek mümkün. bildirim görüntüleniyorsa?	<p>Kapağı kilitleme denemesi başarısız olmuştur.</p> <ul style="list-style-type: none">■ Kapağı tekrar kapatınız.■ Programı yeniden başlatınız. <p>Hata bildirimini tekrar görüntülenirse yetkili servisi arayınız.</p>
Ekran kararmışsa ve <i>Start/Stop</i> sensörlü tuşu yavaşça yanıp söniyorsa?	<p>Bekleme modu fonksiyonu işletmecisi seviyesinde etkinleştirildiyse ekran enerji tasarrufu için otomatik olarak kapanır.</p> <ul style="list-style-type: none">■ Herhangi bir tuşa dokununuz. Ekran tekrar açılır.
Program ön başlatma ekranındaysa ve <i>Start/Stop</i> sensörlü tuşu yanıyorsa?	<p>Kazan kapağı bastırılmıştır, fakat düzgün kapanmamıştır.</p> <ul style="list-style-type: none">■ Kazan kapağının düzgün kapanmış olup olmadığını kontrol ediniz.

Ne yapmalı, eğer ...

Program iptali ve hata bildirimi

Problem	Sebebe ve Çözüm
 F - Su tahliye hatası. Yeniden çalıştırma başarısız oldu ise teknik servisi arayınız.	Su tahliyesi engellenmiş veya kısıtlanmış olabilir. Su boşaltma hortumu çok yüksekte olabilir. <ul style="list-style-type: none">■ Yıkama suyu filtresini ve yıkama suyu pompasını temizleyiniz.■ Azami basma (pompalama) yüksekliği 1 metredir.
 F - Makine başarıyla yeniden başlatılırsa, müşteri hizmetlerini arayın.	Su girişi engellenmiştir veya kısıtlanmıştır. <ul style="list-style-type: none">■ Su girişinin yeterli miktarda açılmış olup olmadığını kontrol ediniz.■ Su giriş hortumlarında sızıntı kontrolü yapınız.■ Su bağlantısı basıncının yeterli olup olmadığını kontrol ediniz.■ Su giriş hortumlarının bükülüp bükülmediğini kontrol ediniz. <p>Su girişindeki süzgeçler tıkanmıştır.</p> <ul style="list-style-type: none">■ Süzgeçleri temizleyiniz.
 Dezenfeksiyon sıcaklığına ulaşılmadı	Dezenfeksiyon programı sırasında gerekli sıcaklığa ulaşılmamıştır. <ul style="list-style-type: none">■ Çamaşır makinesi dezenfeksiyonu düzgün bir şekilde gerçekleştirmemiştir.■ Programı yeniden başlatınız.
 Hata F. İlk çalıştırma başarısız olursa yetkili servisi arayın.	Muhtemelen bir arıza mevcuttur. <ul style="list-style-type: none">■ Çamaşır makinesinin elektrik bağlantısını kesiniz.■ Çamaşır makinesinin elektrik bağlantısını tekrar yapmadan önce en az 2 dakika bekleyiniz.■ Çamaşır makinesinin gücünü tekrar açınız.■ Programı yeniden başlatınız. Hata bildirimi tekrar görüntülenirse yetkili servisi arayınız.

Ekranında bir bildirim var

Problem	Sebebe ve Çözüm
 Dozaj kabı boş	Sıvı madde dozajına yönelik deterjan kaplarından biri boştur. <ul style="list-style-type: none">■ Deterjan kabını doldurunuz.
 Hijyen Bilgisi: En az 60°C sıcaklıkta bir program başlatın	Son yıkamada, sıcaklığı 60 °C'nin altında bir yıkama programı seçilmiştir. <ul style="list-style-type: none">■ En az 60 °C sıcaklığa sahip bir program veya Makine temizliği Ekstralar Yoğun programını başlatınız.
 F - Makine başarıyla yeniden başlatılırsa, müşteri hizmetlerini arayın.	Sıcak su girişi engellenmiştir veya kısıtlanmıştır. <ul style="list-style-type: none">■ Sıcak su musluğunun yeterli miktarda açılmış olup olmadığını kontrol ediniz.■ Su giriş hortumunun bükülmüş olup olmadığını kontrol ediniz.

Problem	Sebep ve Çözüm
i Çamaşırlar düzgün sıkılmadı	Son sıkma işleminde çok yüksek bir dengesizlik dolayısıyla ayarlanmış olan sıkma devrine ulaşamamıştır. <ul style="list-style-type: none"> ■ Çamaşır makinesinin tam dik durup durmadığını kontrol ediniz. ■ Çamaşırları tekrar sıkınız.
i Makine sızdırıyor	Çamaşır makinesi veya tahliye valfi sızdırıyor. <ul style="list-style-type: none"> ■ Su musluğunu kapatınız. ■ Yetkili servisi arayınız.



Memnun etmeyen yıkama sonucu

Problem	Sebep ve Çözüm
Çamaşırlar sıvı deterjan ile temizlenmiyorsa?	Sıvı deterjanlarda ağartıcı bulunmaz. Meyve, kahve ve çay lekelerinin çıkarılması her zaman mümkün olmaz. <ul style="list-style-type: none"> ■ Ağartıcı içeren toz deterjan kullanınız. ■ Leke çıkarıcıyı (U) haznesine ve sıvı deterjanı da dozaj topuna doldurunuz. ■ Sıvı deterjanı ve leke çıkarıcıyı çekmeceye asla bir arada koymayınız.
Yıkanmış koyu renk çamaşırların üzerinde beyaz renkte, deterjana benzer kalıntılar varsa?	Deterjan suyun yumuşatılmasına yönelik suda çözülmeyen bazı maddeler (zeolit) içermektedir. Bu maddeler çamaşırların üzerinde kalmıştır. <ul style="list-style-type: none"> ■ Çamaşırlar kurduktan sonra bu kalıntıları bir fırça yardımıyla temizlemeyi deneyiniz. ■ Koyu renkli çamaşırları bundan böyle zeolit içermeyen bir çamaşır deterjanı ile yıkayınız. Sıvı deterjanlar genellikle zeolit içermez.
Bilhassa yağlı kirleri olan tekstil ürünleri düzgün temizlenmiyorsa?	<ul style="list-style-type: none"> ■ Ön yıkamalı bir program seçiniz. Ön yıkamayı sıvı deterjan ile gerçekleştiriniz. ■ Ana yıkamada standart toz deterjan kullanmaya devam ediniz. <p>Çok kirli iş kıyafetleri için ana yıkamada özel deterjan kullanılması tavsiye edilir. Lütfen deterjan satıcısından bilgi alınız.</p>
Yıkanmış çamaşırların üzerine gri elastik kalıntılar (yağ parçacıkları) yapışıyor-sa?	Deterjan dozaj miktarı çok azdır. Yıkanan çamaşırlar çok yağlıdır (yağ, merhem vb.). <ul style="list-style-type: none"> ■ Bu türden kirli çamaşırlarda ya daha fazla deterjan ya da sıvı deterjan kullanınız. ■ Bir sonraki çamaşırdan önce makineyi bir 60 °C programında sıvı deterjan kullanarak çamaşırsız olarak çalıştırınız.

Çamaşır makinesinde görülen genel sorunlar

Problem	Sebep ve Çözüm
Çamaşır makinesi sıkma sırasında sabit durmuyor.	Cihaz düzgün durmuyordur. <ul style="list-style-type: none"> ■ Çamaşır makinesi, kurulum yerinde kurulum planına uygun olarak zemine sabitlenmelidir.

Ne yapmalı, eğer ...

Problem	Sebeup ve Çözüm
Alışılmadık pompalama sesleri geliyorsa?	Bu bir hata değildir. Pompalama işleminin başında ve sonunda duyulan bu sesler normaldir.
Deterjan çekmecesinde çok miktarda deterjan artığı kalıyorsa.	Suyun akış basıncı yeterli değildir. ■ Su giriş filtrelerini temizleyiniz. Toz deterjan, su yumuşatıcısı ile karıştığında yapışma eğilimi gösterir. ■ Deterjan çekmecesini temizleyiniz ve sonraki kullanımlarınızda önce deterjanı ve daha sonra yumuşatıcıyı ekleyiniz.
Yumuşatıcı, bölmeden tamamen alınmıyor veya  bölmesinde çok fazla su kalıyorsa?	Sifon yerine tam oturmamış veya tıkanmıştır. ■ Sifonu temizleyiniz, bkz. "Temizlik ve bakım" – "Deterjan çekmecesinin temizliği" bölümü.
Ekranda yabancı bir lisan görülüyorsa?	Lisan ayarları değişmiştir. ■ Çamaşır makinesinin gücünü kapatıp tekrar açınız. Ekranda ayarlanmış olan işletmeci lisanı görüntülenir. İşletmeci lisanı değişmiştir. ■ Her zamanki lisanı ayarlayınız (bkz. "İşletmeci seviyesi" – "Lisan" bölümü).
Çamaşır makinesi çamaşır-ları her zamanki gibi sıkıyorsa? Çamaşır-lar hala ıslaksa?	Son sıkma sırasında büyük bir dengesizlik ölçülmüş ve sıkma devir sayısı otomatik olarak düşürülmüştür. ■ Kazanda daha iyi bir dağılım elde etmek için küçük ve büyük çamaşır-ları daima bir arada kazana doldurunuz.
Kazan durmuş fakat program devam ediyorsa?	Program akışında bir hata söz konusudur ■  tuşu ile çamaşır makinesinin gücünü kapatınız ve tekrar açınız. ■ Ekrandaki bildirim dikkate alınız. ■ <i>Start/Stop</i> tuşuna dokununuz. Kazan dönmeye devam eder ve programa devam edilir.

Kapak açılmıyor veya kapatılmıyor

Problem	Sebeup ve Çözüm
Kapağın açılması mümkün değil.	Yıkama işlemi sırasında kapak kilitlenir. ■ <i>Start/Stop</i> sensörlü tuşuna dokununuz. ■ Program sonlandırma veya Çamaşır ekle seçeneğini seçiniz. Kapak kilidi kaldırılır ve kapak artık çekilerek açılabilir. Kazanda su vardır ve çamaşır makinesi suyu boşaltamıyor-dur. ■ Tahliye sistemini "Arıza giderme" bölümünde açıklanan şekilde boşaltınız.
Program sonunda veya program iptal edildikten sonra ekranda Soğutma bildirimi gösteriliyor.	Sıcak suya bağlı yanma riskini ortadan kaldırmak için yıkama suyu sıcaklığı 50 °C'nin üzerinde olduğu zaman kapak açılmaz. ■ Kazandaki sıcaklık düşene ve ekrandaki gösterge sönene kadar bekleyiniz.

Problem	Sebeup ve Çözüm
Ekranda F - Kapak kilidi hatası. Yetkili servisi çağırın. bildirimi görüntüleniyorsa?	Kapak kilidi bloke olmuştur. ■ Yetkili servisi arayınız.

Su çıkışı tıkanıldığında ve/veya elektrik kesintisinde kapağın açılması

⚠ Makinenin elektrik bağlantısını kesiniz.

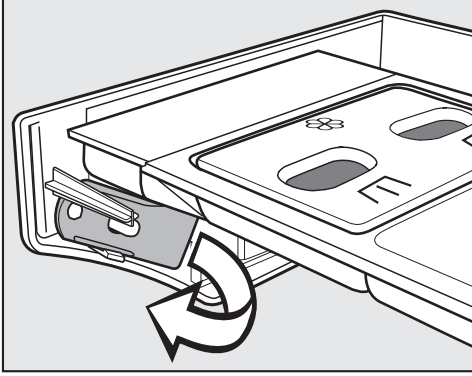

- Deterjan çekmecesinin içinde su tahliye sisteminin kapağını açmak için bir açma aleti bulunur.
Kilitli deterjan çekmeceli modellerde açma aleti, cihazla birlikte verilen aksesuar paketindedir.
Bu açma aletini alınız.

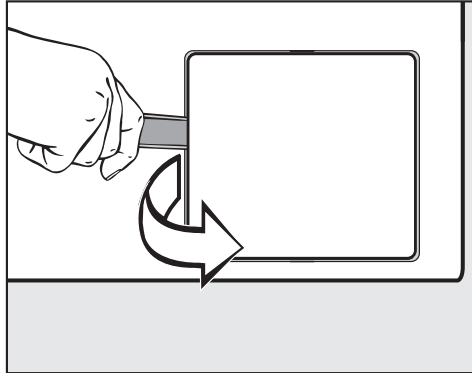

- Su tahliye sisteminin kapağını açınız.

Su giderinin tıkalı olması durumunda çamaşır makinesinin içinde oldukça çok miktarda su bulunabilir.

⚠ Kısa bir süre önce yüksek sıcaklıkta çamaşır yıkandıysa, haşlanma tehlikesi söz konusudur!

- Kapağın altına bir kap koyunuz.

Yıkama suyu filtresini tamamen dışarı çıkarmayınız.

Ne yapmalı, eğer ...

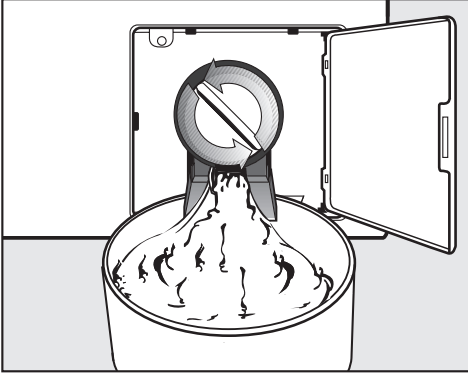

- Su akıncaya kadar yıkama suyu filtresini gevşetiniz.
- Su tahliyesini durdurmak için yıkama suyu filtresini çevirerek tekrar kapatınız.

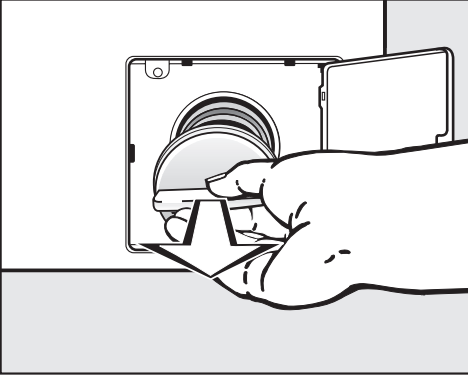

- Suyun akması durduğunda, yıkama suyu filtresini tamamen çıkarınız.
- Yıkama suyu filtresini iyice temizleyiniz.

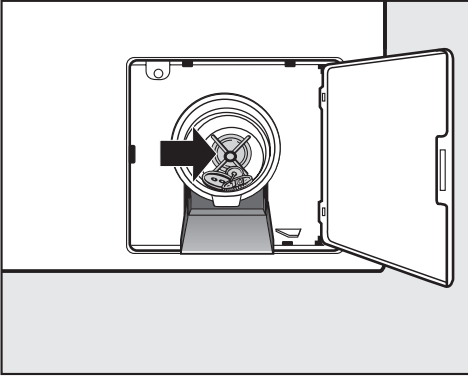

- Yıkama suyu pompası kanatlarının kolayca dönüp dönmediğini kontrol ediniz, varsa yabancı maddeleri (düğme, bozuk para vb.) çıkarınız ve içini temizleyiniz.
- Yıkama suyu filtresini tekrar yerine takınız ve çevirerek iyice sıkınız.

⚠️ Yıkama suyu filtresi yerine tam yerleştirilmezse ve sıkıca takılmazsa çamaşır makinesinden dışarı su akar.

Tahliye valfli model

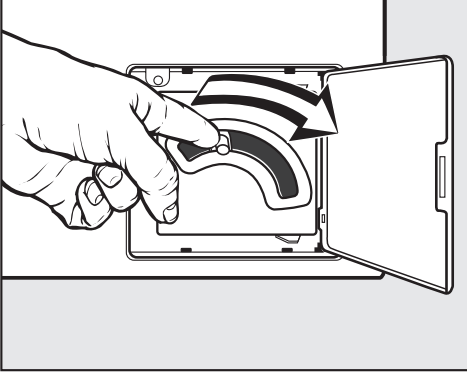

- Tahliye valfli modelde acil boşaltma mandalını aşağıya doğru bastırınız ve suyun akması duruncaya kadar mandalı bu konumda tutunuz.

Temizlik ve bakım

- Mmkn olduėunca, her kullanım sonrası amařır makinesinin temizliėini ve bakımını gerekleřtiriniz.

amařır makinesinin temizliėi iin yksek basınlı temizlik makinesi kullanmayınız veya su jeti uygulamayınız.

- **amařır makinesinin gvdesini, kumanda panelini ve plastik paraları** sadece hafif bir temizlik rn ya da yumuřak, nemli bir bez ile temizleyiniz ve ardından yzeyi ovalayarak kurulayınız.

Ařındırıcı maddeler yzeyi izer.

- Paslanmaz elik gvde paralarını piyasada satılan standart bir paslanmaz elik temizleme rn ile temizleyiniz.
- Kapak lastiėindeki birikintileri nemli bir bezle siliniz.

Temizlik maddelerinin elektrikli bileřenlerin iine sızması.

- Yzey dezenfeksiyonu iřleminde n yz ve kapak kilidi kısmını sadece hafif nemli bir bezle temizleyiniz. Herhangi bir sıvı pskrtmeyiniz.

Pas oluřumu

Kazan paslanmaz elikten imal edilmiřtir. amařır ile birlikte amařır makinesine giren demir ieren su veya demir ieren yabancı cisimler (rneėin atař, demir dėmeler veya demir talařlar), kazanda pas oluřumuna yol aabilir. Bu durumda kazanı dzenli aralıklarla ve pas oluřumunun hemen ardından piyasada satılan standart paslanmaz elik bakım rnleri ile temizleyiniz. Kapak lastikleri demir ieren artıklara ynelik olarak kontrol edilmeli ve yukarıda belirtilen rnler ile iyice temizlenmelidir. Bu iřlemler, tedbir amacıyla dzenli aralıklarla uygulanmalıdır.

Deterjan çekmecesinin, deterjan haznelerinin ve sifonun temizlenmesi

- Deterjan çekmecesini ve deterjan haznelerini her kullanımdan sonra ılık suyla temizleyerek deterjan kalıntılarında ve topaklaşmış deterjandan arındırınız.
- Makineyi uzun süre kullanmayacağınız zaman deterjan bölmesinin kapağını açık bırakınız.

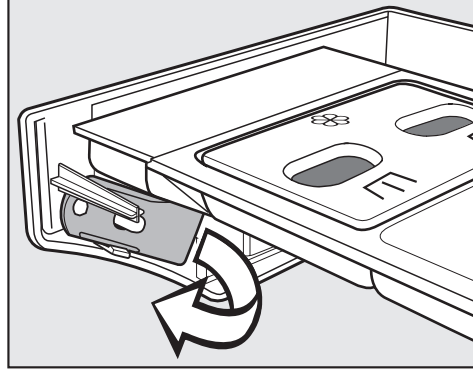

- Deterjan çekmecesini ön panelinin iç tarafında sarı renkli bir açma aleti yer almaktadır.
- Bu açma aletini alınız.

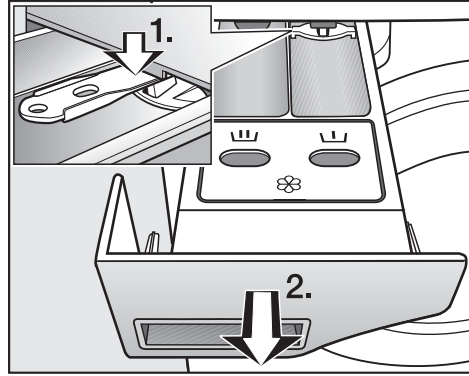

- Deterjan çekmecesini sonuna kadar dışarı çekiniz.
 1. Dışarı çekme kilidini açma aleti ile aşağı bastırınız.
 2. Deterjan çekmecesini çıkarınız.

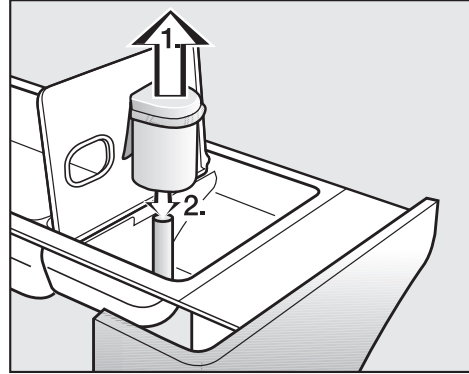

- Sifonu temizleyiniz.
 1. Sifonu  bölgesinden çekip çıkarınız ve akar sıcak su altında temizleyiniz. Sifonun takıldığı boruyu da temizleyiniz.

2. Sifonu tekrar yerine takınız.

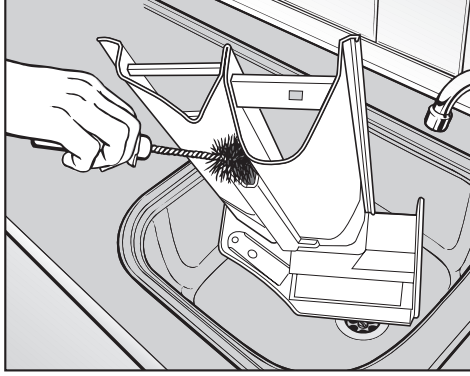

■ Yumuşatıcı kanalını sıcak su ve bir fırça yardımı ile temizleyiniz.

Sıvı kolanın art arda birden fazla kez kullanılmasının ardından sifonu ve yumuşatıcı kanalını iyice temizleyiniz. Sıvı kola yapışmaya sebep olur.

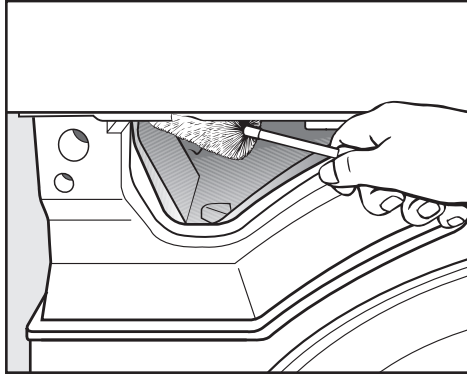

■ Deterjan çekmecesindeki su kanallarının içinde biriken deterjan ve kirç artıklarını bir şişe fırçası yardımıyla temizleyiniz.

Su girişindeki süzgeçlerin temizlenmesi

Su giriş valflerinin korunması için çamaşır makinesinde süzgeçler bulunur. Bu süzgeçleri yaklaşık olarak her 6 ayda bir kontrol etmeniz gerekir. Suların sık sık kesilmesi durumunda bu süre daha kısa olabilir.

Su giriş hortumlarındaki süzgeçlerin temizlenmesi

- Su musluğunu kapatınız.
- Su giriş hortumunu musluktan ayırınız.

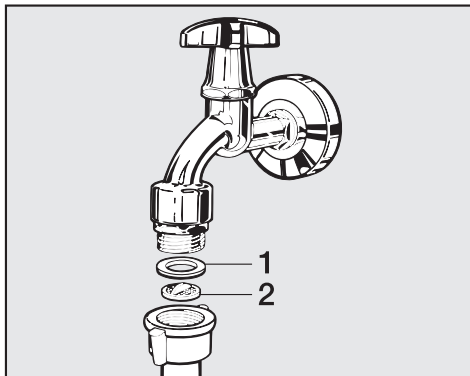

■ Lastik contayı (1) çekerek kılavuzdan çıkarınız.

- Plastik süzgecinin (2) çıkıntısını pense veya kargaburun ile kavrayıp, süzgeci çekip çıkarınız.
- Plastik süzgeci temizleyiniz.
- Tekrar montaj işlemini, işlemleri ters sıralamada uygulayarak gerçekleştiriniz.

Rakoru sıkı bir şekilde musluğa takınız ve su musluğunu açınız. Su sızıntısı varsa, rakoru biraz daha sıkınız.

Su giriş valfinin giriş bağlantı parçasındaki süzgeçlerin temizlenmesi

- Plastik somunu bir pense yardımıyla dikkatle çevirerek giriş bağlantısından sökünüz.

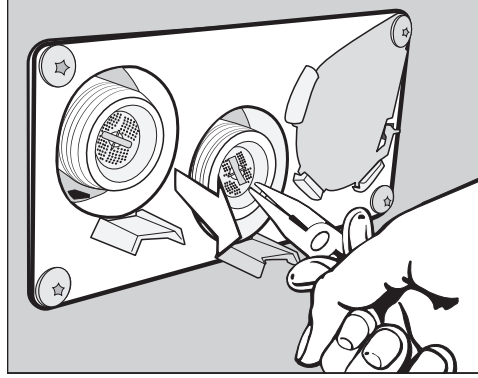

- Süzgeci bir pense veya kargaburun yardımıyla çıkıntıdan kavrayarak çıkarınız ve temizleyiniz. Tekrar montaj işlemini, işlemleri ters sıralamada uygulayarak gerçekleştiriniz.

Kir süzgeçleri temizlendikten sonra tekrar yerine takılmalıdır.

Çamaşır makinesinin kurulumu

Çamaşır makinesi, sadece Miele müşteri hizmetleri veya yetkili bir servis tarafından kurulabilir. Kurulum planındaki bilgileri ve uyarıları dikkate alınız.

Bu çamaşır makinesi, sadece tehlikeli ve tutuşur maddelere maruz kalmamış çamaşırların yıkanması için tasarlanmıştır.

- Olası don kaynaklı hasarları önlemek amacıyla, çamaşır makinesini don tehlikesi olan yerlere kurmayınız.
- Makineyi kurulum yerine bir transpalet ile taşıyınız.

Ayakları olan makineler kaydırılmamalıdır. Makine ayakları hasar görebilir.

- Nakliye ambalajını uygun araç-gereçler ile çıkarınız.
- Çamaşır makinesini kaldırma aracı kullanarak taşıma paletinden kaldırınız.

Cihazın sabitlenmesi

- Çamaşır makinesini emniyet altına almak üzere cihazla birlikte verilen tespit malzemeleriyle ayakları üzerinden zemine tespit ediniz.

Cihazla birlikte verilen tespit malzemesi beton zemin üzerine dübelli tespite yöneliktir. Kurulum yerinde başka zemin yapıları mevcutsa, uygun tespit malzemeleri ayrıca sipariş edilmelidir.

Genel işletim koşulları

Bu çamaşır makinesi sadece endüstriyel alanda kullanım için öngörülmüştür ve sadece iç mekanlarda çalıştırılmalıdır.

Kurulum yerinin ortam sıcaklığı: 0 °C ila 40 °C

Bağıl nem: yoğuşmasız

Kurulum yerinin özelliklerine bağlı olarak ses veya titreşim aktarımı söz konusu olabilir.

Faydalı bilgi: Yüksek ses yalıtımı gereklilikleri söz konusuysa cihazın kurulum yerinin bir uzman tarafından ses yalıtımına yönelik olarak değerlendirilmesini sağlayınız.

Bakım alıřmalarının kolaylařtırılması

Müşteri hizmetlerinin yapacağı bakım alıřmalarını kolaylařtırmak amacıyla, belirtilen asgari ölçülerin ve duvar ile arada bırakılması gereken mesafenin altına düşülmemelidir.

- Belirtilen asgari ölçülere ve duvar mesafesine mutlakuyunuz.

Bakım alıřmaları için duvar ile mesafe yaklaşık 400 mm olmalıdır. Yanlardan minimum mesafe 50 mm (duvara veya diđer cihazlara).

- Makineyi ayakları aracılığıyla yatay olarak hizalayınız.

Kusursuz bir alıřma için amařır makinesinin yatay olarak hizalanmıř bir řekilde kurulması önemlidir.

PWM 909

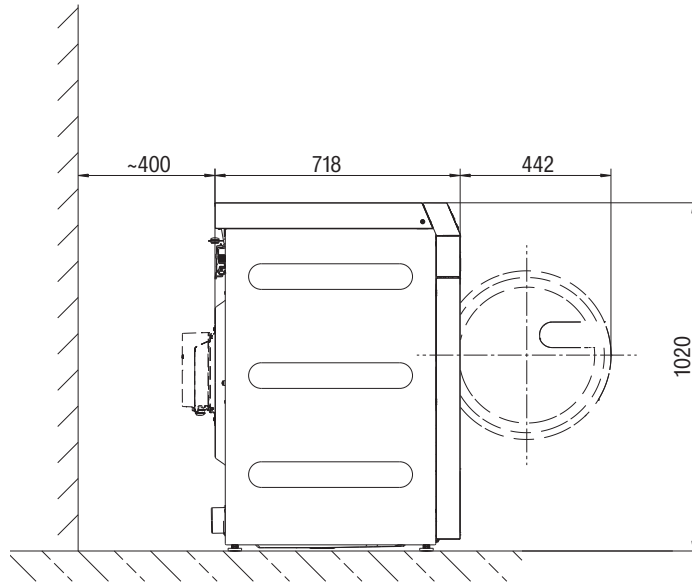

Çamaşır makinesinin yerleştirilmesi

- Çamaşır makinesinin kurulum yerine taşınması

⚠ Taşıma sırasında çamaşır makinesinin sağlam durmasına dikkat ediniz.

⚠ Kaldırmak için kazan kapağından tutmayınız.

⚠ Çamaşır makinesi tezgah altına yerleştirilmemelidir.

Baza üzerine yerleştirme

Baza üzerine yerleştirme uygulaması, açık veya kapalı tip çelik baza veya beton baza üzerinde mümkündür.

⚠
Çamaşır makinesinin sıkma sırasında bazadan düşmesi tehlikesi söz konusudur.

Kurulum yerinde daha önce mevcut olan bir bazanın üzerine yerleştirilen çamaşır makinesi bağlama demirleri ile sabitlenmelidir.

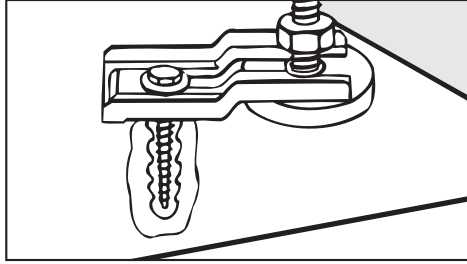

- Çamaşır makinesinin öndeki iki ayağını birlikte teslim edilen bağlama demirleri ile sabitleyiniz.
- Birlikte verilen montaj talimatını dikkate alınız.

Nakliye çubuğu

Nakliye çubuklarının çıkarılması

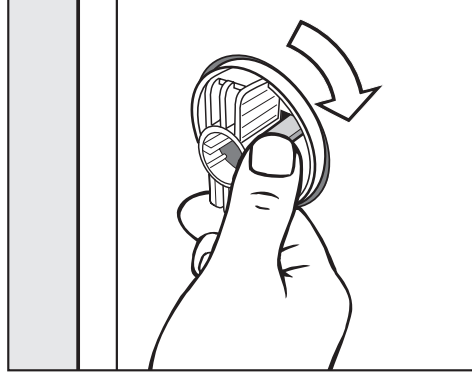

- Kenetleme kancasını çözünüz ve sol nakliye çubuğunu saat yönünde 90° döndürünüz.

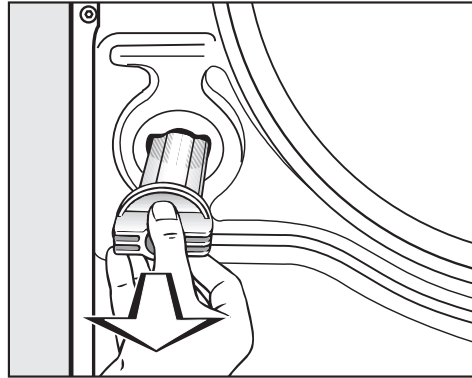

- Nakliye çubuğunu çekerek çıkarınız.

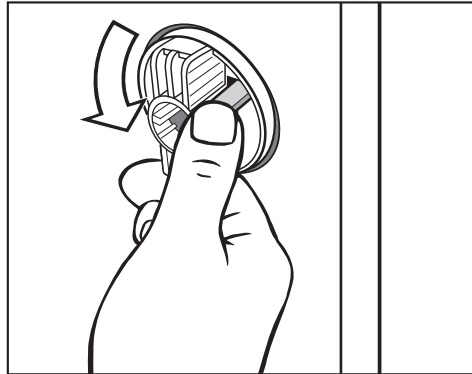

- Kenetleme kancasını çözünüz ve sağ nakliye çubuğunu saat yönünde 90° döndürünüz.

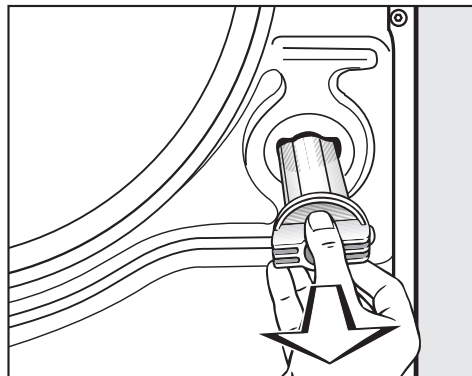

- Nakliye çubuğunu çekerek çıkarınız.

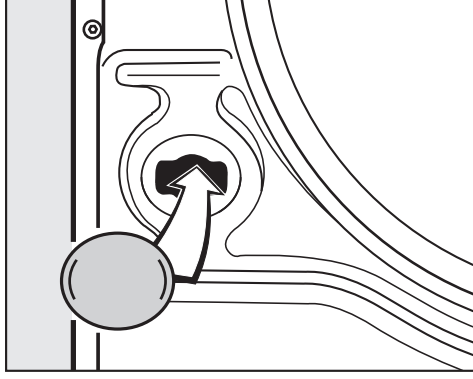

- Delikleri birlikte verilen tapalarla kapatınız.

Nakliye çubuklarını saklayınız. Bu çubuklar, makine tekrar taşınacağı zaman tekrar monte edilmelidir.

Nakliye çubuklarının takılması

- Nakliye çubuklarını takarken yukarıdaki işlemleri tersten uygulayınız.

Hizalama

Makinenin ayakları ve kurulum zemini kuru olmalıdır, aksi halde amaşır sıkma işlemi sırasında makine kayabilir.

Hatalı kurulum, su ve enerji tüketimini artırır ve amaşır makinesi gezinebilir.

amaşır makinesi dört adet vidalı ayak vasıtasıyla hizalanır. Teslimat sırasında tüm ayaklar evrilerek ieri sokulmuş durumdadır.

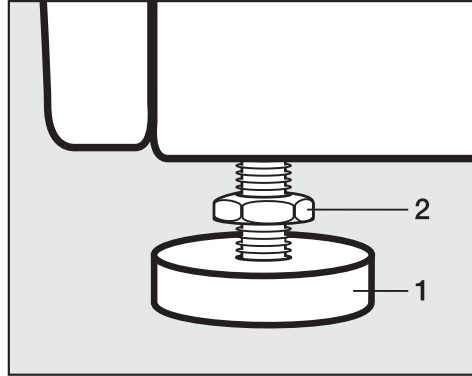

- Kontra somunu (2) birlikte verilen somun anahtarı yardımıyla saat yönünde evirerek gevşetiniz. Kontra somunu (2) ayakla (1) birlikte dışarı doğru eviriniz.

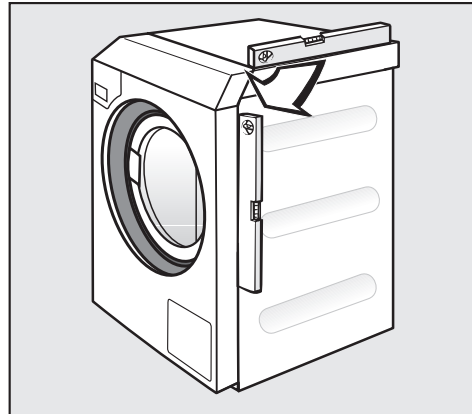

- Bir su terazisi ile amaşır makinesinin dik durup durmadığını kontrol ediniz.
- Ayağı (1) bir boru anahtarı ile sıkıca kavrayınız. Kontra somunu (2) somun anahtarıyla evirerek gövdeye doğru iyice sıkınız.

Kontra somunların gövdeye doğru evrilerek iyice sıkılmış olması gerekir. Lütfen hizalama sırasında dışarı ıkarılmış olan ayakları da kontrol ediniz. Aksi takdirde amaşır makinesinin gezinmesi tehlikesi söz konusudur.

Su bağlantısı

Sadece Almanya için

İçme suyunu korumak için musluk ile çamaşır makinesinin su bağlantısı arasında bir geri akış önleyici monte edilmiş olmalıdır. Binanın su tesisi doğru bir şekilde yapıldıysa bu amaç için öngörülmüş olan bağlantılar (örneğin açılı valf) bu güvenlik donanımına sahiptir. Bina su tesisatınızda bir geri akış önleyici olduğundan emin olunuz.

Ayrı bir geri akış önleyici kullanılması durumunda aşağıdaki sırayı izleyiniz:

1. Geri akış önleyiciyi su bağlantısına takınız.
2. Su giriş hortumunu geri akış önleyiciye takınız.

⚠ Kirli su beslemesi sonucu sağlık tehdidi ve hasar riski.
Giren suyun kalitesi çamaşır makinesinin çalıştırıldığı ülkenin şebeke suyu şartlarına uygun olmalıdır.
Çamaşır makinesini daima şebeke suyuna bağlayınız.

⚠ Vidalı bağlantılar su basıncına tabidir.
Su musluklarını yavaşça açarak bağlantıların sızdıran sızdırmadığını kontrol ediniz. Gerekirse contanın ve rakor bağlantısının tam oturmasını sağlayınız.

Geri akış önleyicilerin kullanımı

Su bağlantısı için Almanya'da geri akış önleyiciler kullanılmalıdır.

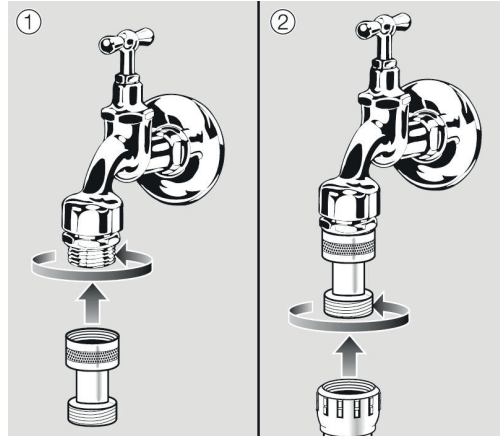

- Geri akış önleyiciyi su musluğuna vidalayınız.
- Su giriş hortumunu geri akış önleyicinin dişli bağlantısına vidalayınız.

⚠ Kirli su girişi sonucu sağlık ve hasar riski.
Giren suyun kalitesi çamaşır makinesinin çalıştırıldığı ülkenin şebeke suyu şartlarına uygun olmalıdır.
Çamaşır makinesini daima şebeke suyuna bağlayınız.

Sıcak su bağlantısı 70 °C ve altında sıcak su bağlantısı için soğuk su bağlantısıyla aynı bağlantı koşulları geçerlidir.
Uygun bir vidalı bağlantı hortumu cihazla birlikte verilir.

Sıcak su cihazının bağlantısı aynı zamanda soğuk su bağlantısını da gerektirir.

Soğuk su bağlantısı Soğuk su bağlantısı için $\frac{3}{4}$ " vidalı 1 adet su musluğu gerekir.
Musluğun bulunmaması halinde, çamaşır makinesi şebeke suyu tesisatına sadece yetkili bir tesisatçı tarafından bağlanmalıdır.

Soğuk su giriş hortumu sıcak su bağlantısına uygun değildir.

Kurulum yerinde sıcak su beslemesi yoksa sıcak su bağlantısı mevcut bir soğuk su beslemesine bağlanmalıdır.

Bu durumda gerekli sıcak su miktarı soğuk su miktarına eklenmelidir.

Alternatif olarak sıcak su bağlantısı cihazla birlikte verilen bir kör tapa ile kapatılmalı ve cihaz kumandası yetkili servis teknisyeni tarafından soğuk su beslemesine dönüştürülmelidir.

Montaj

Tahliye valfi (cihaz modeline bağlı olarak)

Tahliye valfli çamaşır makinelerinde yıkama suyu tahliyesi, motorla çalışan bir valf üzerinden gerçekleşir. Tahliye valfi piyasada mevcut HT DN 70 dirsek rakor üzerinden doğrudan atık su sistemine (sifonsuz olarak) veya bir zemin giderine (koku tutuculu atık su yolu) bağlanabilir.

İdeal kapama mekanizması ve büyütülmüş tahliye kesiti sayesinde büyük kirlerde dahi neredeyse hiç birikme ve tıkanıklık oluşmaz. Yıkama suyu haznesinin elektrik kesintisinde de boşaltılabilmesi için, tahliye valfi istisnai durumlara yönelik olarak bir manüel kumanda tertibatı ile donatılmıştır.

Sorunsuz bir tahliye için havalandırılmalı bir boru gerekir. Birden fazla cihaz tek bir toplayıcı boruya bağlanacaksa, toplayıcı borunun tüm cihazların aynı anda çalıştırılmasına uygun bir kesite sahip olması gerekir. HT DN 70 boruların havalandırması için 05 238 090 malzeme numaralı uygun Miele montaj setini Miele yetkili servisinden veya Miele bayiinden edinebilirsiniz. Çok yüksek çıkış akışı durumunda, çamaşır makinesinin tahliye sisteminde vakum oluşmaması için bir boru havalandırması öngörülmemelidir.

Su tahliyesinde aksaklık olması veya atık suyun (küçük boru kesiti dolayısıyla) çamaşır makinesine geri kaçması durumunda program akışında sorunlar çıkabilir ve bu da cihazda hata bildirimlerine sebep olur.

⚠ Dışarı akan yıkama suyunun sıcaklığı 95 °C'ye varabilir. Yanık tehlikesi söz konusudur!
Doğrudan temastan kaçınınız.

Yıkama suyu pompası (cihaz modeline bağlı olarak)

Yıkama suyu pompası donanımlı cihaz modellerinde yıkama suyu, en fazla 1 m pompalama yüksekliğine sahip bir tahliye pompası tarafından boşaltılır.

Su boşaltma hortumu, yıkama suyunun engellenmeden boşalabilmesi için bükülmeden döşenmelidir.

Yıkama suyu tahliyesi için aşağıda belirtilen olanaklar mevcuttur:

- Boşaltma hortumunun kauçuk manşon ile plastik bir gider borusuna bağlanması (sifon mutlaka gerekli değildir)
- Bir boşaltma hortumunun plastik nipel ile bir lavaboya bağlanması
- Doğrudan yerdeki su giderine tahliye

Gerekirse, hortum 5 metreye kadar uzatılabilir. Gerekli aksesuarlar Miele bayiinden veya Miele yetkili servisinden satın alınabilir.

1 m'yi aşan tahliye yükseklikleri için Miele bayiinden veya Miele yetkili servisinden maksimum 1,8 m pompalama yüksekliğine sahip bir ikame yıkama suyu pompası temin edilebilir.

Elektrik bağlantısı

Elektrik bağlantısı, örneğin VDE (Almanya), ÖVE (Avusturya) ve SEV (İsviçre) gibi yönetmelikler ve yetkili elektrik dağıtım ve tedarik kuruluşunun yönetmelikleri dikkate alınarak sadece yetkili bir elektrik tesisatçısı tarafından yapılmalıdır.

Kaçak akım rölesi (RCD) takılacaksa **B tipi bir kaçak akım rölesi** (tüm akımlara duyarlı) kullanılmalıdır.

Makinenin elektrik donanımı EN 60335-1, EN 50571 standartlarına uygundur.

Gerilim değerleri tip etiketinde belirtilmiştir.

Sabit bir bağlantı için, kurulum yerinde tüm kutuplar için bir yalıtım tertibatı mevcut olmalıdır. Yalıtım tertibatı olarak en az 3 mm'lik kontak açıklığı olan anahtarlar kullanılmalıdır. Buna kaçak akım devre kesiciler, sigortalar ve kontaktörler (VDE 0660) dahildir.

Fişli bağlantıya veya yalıtım tertibatına erişim her daim mümkün olmalıdır.

Cihaz elektrik şebekesinden ayrılacağı zaman bu yalıtım tertibatı kapatılabilir veya yalıtım yeri her an gözetim altında olmalıdır.

⚠ Tehlikelerin önlenmesi

Bu cihazın elektrik kablosu hasar gördüğünde, olası tehlikelerin önlenmesi için üretici veya üreticinin müşteri hizmetleri veya benzer niteliklere sahip bir kişi tarafından değiştirilmelidir.

Birlikte verilen devre şemasını dikkate alınız.

Harici cihazlara ilişkin bilgiler

Harici donanıma ilişkin bir bilgi verilir.

■ OK sembolü ile onaylayınız.

Bir Connector-Box mevcutsa, bunu ilk kez çalıştırma öncesinde bağlayınız. Bunun için çamaşır makinesinin elektrik bağlantısı kesilmiş olmalıdır. İlk çalıştırma işlemine ancak bundan sonra başlayınız.

Sonradan satın alınabilen opsiyonel aksesuarlar

Sadece Miele tarafından açık bir şekilde onaylanmış aksesuarlar cihaza monte edilebilir veya takılabilir.

Başka aksesuarların monte edilmesi veya takılması halinde garanti, performans ve/veya ürün sorumluluğu talepleri geçersiz olur.

Connector-Box

Connector-Box vasıtasıyla Miele'nin ve diğer tedarikçilerin harici donanımları Miele Professional makinesine bağlanabilir.

Connector-Box'un elektrik beslemesi Miele Professional makinesi üzerinden gerçekleşir.

Ayrı olarak temin edilebilen set, Connector-Box kutusundan ve makinaneye ya da duvara kolayca takılabilmesi için gerekli tespit malzemelerinden oluşur.

Azami yük/Enerji yönetimi

Connector-Box vasıtasıyla bir azami yük ya da enerji yönetimi sistemi bağlanabilir.

Enerji yönetimi sistemi, münferit üniteleri kısa süreliğine azami yük kapatması aracılığıyla devre dışı bırakmak ve bu şekilde yük sınırının geçilmesini önlemek üzere, enerji tüketimini denetler.

Azami yük fonksiyonu etkinleştirildiğinde ısıtma kapatılır ve program durdurulur. Ekranda bununla ilgili bir bildirim görüntülenir.

Azami yük fonksiyonu sona erdikten sonra programa otomatik olarak devam edilir.

Sıvı deterjan dozajı bağlantısı

Sıvı deterjan dozajı için, harici sıvı dozaj pompaları bir Connector-Box üzerinden kontrol edilebilir. Her bir dozaj pompası çıkışına boşalma sensörü için bir giriş atanmıştır. Gerekirse bu girişler kullanılabilir. Ayrıca, dozaj miktarını izlemek için her bir dozlama çıkışına bir akış ölçer (Flowmeter) bağlanabilir.

Yıkama yardımcılarının ve özel ürünlerin kullanımı ve kombinasyonunda ürün üreticisinin kullanım talimatlarını mutlaka dikkate alınız.

Ödeme ünitesi

Çamaşır makinesi, Connector-Box üzerinden sonradan satın alınabilir aksesuar olarak bir tekli ödeme sistemi ile donatılabilir.

Gerekli programlama işleme alma sırasında gerçekleştirilebilir. İşleme alma işleminden sonraki değişiklikler yalnızca Miele bayisi veya Miele Müşteri Hizmetleri tarafından yapılabilir.

Connector-Box durumunun, gerekmesi halinde işletmeci seviyesinde "açık" olarak ayarlanması gerektiğini dikkate alınız. Ardından işletmeci seviyesinde ödeme sistemi için ayarlar yapılabilir.

Ödeme sistemi işletmeci seviyesinden etkinleştirilmez.

Wi-Fi/LAN arayüzü

Çamaşır makinesi, veri alışverişi için bir Wi-Fi/LAN arayüzü ile donatılmıştır.

LAN bağlantısında sunulan veri arayüzü, SELV'ye (düşük güvenlik gerilimi) uygundur. LAN bağlantısı EIA/TIA 568B uyarınca bir RJ45 konektör ile gerçekleşir.

Bağlı cihazlar da SELV'ye uygun olmalıdır.

Baza (APCL054/055/057)

Çamaşır makinesi isteğe bağlı olarak (açık veya kapalı yapıda sonradan satın alınabilir Miele aksesuarı olarak) bir baza üzerine kurulabilir.

Çamaşır makinesinin yükseltilmiş olarak yerleştirilmesi makinenin doldurulması ve boşaltılması sırasında ergonomik koşullar sunar. Aynı zamanda su tahliye bağlantılarının da kolay yapılmasına izin verir.

⚠ Çamaşır makinesi yerleştirildikten sonra mutlaka bazaya tespit edilmelidir. Baza da zemine tespit edilmelidir. Aksi takdirde çamaşır makinesinin sıkma sırasında aşağı düşmesi tehlikesi oluşur.

İşletmeci seviyesinin açılması

- Çamaşır makinesinin gücünü açınız.

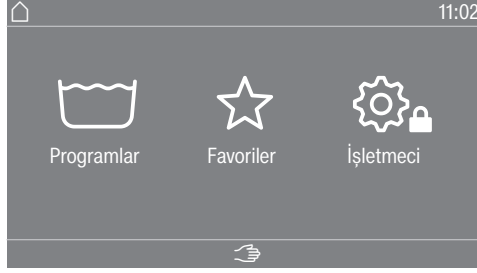

- İşletmeci  sensörlü tuşuna dokununuz.
Ekran İşletmeci seviyesi menüsüne geçer.

İşletmeci seviyesinin açılması (self servis)

- Çamaşır makinesinin gücünü açınız ve kapağını açınız.
- ① *Start/Stop* sensörlü tuşuna dokunup ②—③ adımları boyunca dokunmaya devam ediniz.
- ② Çamaşır makinesinin kapağını kapatınız.
- ③ Hızla yanıp sönen *Start/Stop* tuşu sürekli olarak yanıncaya kadar bekleyiniz.
- ④ *Start/Stop* sensörlü tuşu sürekli olarak yanmaya başlayınca *Start/Stop* tuşuna basmayı bırakınız.

Kodla giriş

İşletmeci seviyesi bir kod girilerek açılmalıdır.

Kod: **8000** şeklindedir (fabrika ayarı).

Kod girildikten sonra işletmeci seviyesine geçilir. Her bir ayar olanağı takip eden bölümlerde açıklanmıştır.

Kodun değiştirilmesi

İşletmeci seviyesine giriş kodunu çamaşır makinesini yetkisiz erişime karşı korumak için değiştirebilirsiniz.

Daha sonra kodun unutulması halinde, yetkili servis bilgilendirilmelidir. Yetkili servisin kodu sıfırlaması gerekir.
Yeni kodu not ediniz ve güvenli bir yerde muhafaza ediniz.

Ayarların sonlandırılması

- ↶ sembolüne dokununuz.
Ekran bir üst menü seviyesine geri döner.
- 🏠 sembolüne dokununuz.
Ekran ana menüye geçer.

Kumanda / Gösterge

Lisan

Ekran içeriği farklı dillerde görüntülenebilir. Lisan alt menüsü vasıtasıyla sabit ayarlı işletmeci lisanını değiştirebilirsiniz.

Devam etmekte olan bir program için işletmeci lisanı  sensörlü tuşu ile değiştirilebilir.

Lisan girişi

Ekran farklı kullanıcı dillerinde görüntülenebilir. Bu ayar ile dillerin ne şekilde seçilebileceğini belirlersiniz.

Uluslararası

6 dil seçilebilir.  sensör tuşu etkin değildir. Lisanları belirle ayarını dikkate alınız.

Dil seçimi

 sensör tuşu ile bir dil seçilebilir. Tüm diller seçilebilir (fabrika ayarı).

İlk 4 dilin sıralaması farklı olabilir. Burada en sık kullanılan diller görüntülenir.

Standart dil

Kullanıcı dili değiştirilemez. Kullanıcı dili, işletmeci dili ile aynıdır.  sensör tuşu etkin değildir.

Lisanları belirle

Lisan girişi Uluslararası ayarı için lisanlar değiştirilebilir.

6 lisan seçilebilir. Seçim için tüm lisanlar sunulur.

Lisan girişine yeni bir lisan eklenmesi gerekiyorsa:

■ Değiştirilmesi gereken lisanı seçiniz.

Mevcut tüm lisanlar görüntülenir.

■ Daha önce seçilmiş olan lisanın yerine geçecek lisanı seçiniz ve onaylayınız.

Yeni lisan, yerine geçtiği eski lisanın konumunda görüntülenir.

Güncel saat

Saat formatının seçilmesinin ardından güncel saat ayarlanabilir.

Saat formatı

- 24 saat formatı

- 12 saat formatı

- Saat yok

Ayarlama

- Güncel saat ayarlanabilir.

Tarih

Tarih formatının seçilmesinin ardından tarih ayarlanabilir.

Tarih formatı

- GG.AA.YYYY

- YYYY.AA.GG

- AA.GG.YYYY

Tarih

- Tarih ayarlanabilir.

İşletmeci seviyesi

Logo	Kullanıcı arayüzü için çeşitli logolar ayarlanabilir.
Açılış ekranı	Başlangıç ekranı için farklı görünüm ayarlanabilir. Bir alt menüden çıktıktan sonra başlangıç ekranı görüntülenir.
Mod	Çeşitli çalışma modları ayarlanabilir.
Ekran parlaklığı	<p>Ekran parlaklığını değiştirmek mümkündür. Bu ayar kurulum ortamındaki farklı aydınlatma koşullarına bağlıdır.</p> <p>Ayar 10 kademedede gerçekleşir.</p>
“Gösterge” kapanış tarzı	<p>Enerji tasarrufu için program sona erdikten sonra ya da herhangi bir kumanda işlemi gerçekleştirilmediğinde ekran otomatik olarak bekleme moduna geçecek şekilde ayarlanabilir. Standart olarak bekleme moduna otomatik geçiş gerçekleşmez.</p> <p>Bu fabrika ayarının değiştirilmesi enerji tüketiminin artmasına yol açabilir.</p> <ul style="list-style-type: none">- Kapalı- Prg. yoksa 10 dk. sonra- Prg. yoksa Logo 10 dk- 10 dk. sonra açılır- Prg. yoksa 30 dk sonra- Prg. yoksa Logo 30 dk.- 30 dk. sonra açılır
“Cihaz” kapanış tarzı	<p>Enerji tasarrufu için çamaşır makinesi program sona erdikten sonra ya da herhangi bir kumanda işlemi gerçekleştirilmediğinde otomatik olarak bekleme moduna geçecek şekilde ayarlanabilir. Standart olarak bekleme moduna otomatik geçiş gerçekleşmez.</p> <p>Bu ayarın değiştirilmesi enerji tüketiminin artmasına yol açabilir.</p> <ul style="list-style-type: none">- kapatma yok (fabrika ayarı)- 15 dakika sonra kapanma- 20 dakika sonra kapanma- 30 dakika sonra kapanma
Ses seviyesi	<p>Farklı sinyallerin ses seviyeleri değiştirilebilir.</p> <p>Ayar 7 kademedede gerçekleşir ve ayrıca sinyal sesinin kapatılması da mümkündür.</p> <ul style="list-style-type: none">- Son sinyali- Tuş sesi- Karşılama melodisi- Hata sinyali <p>Hata sinyali etkinleştirilebilir ya da devre dışı bırakılabilir.</p>
Parametre görünüşü	<p>Sıcaklık, devir sayısı, Ekstralar vb. gibi farklı parametreler program seçimi sırasında görüntülenir. Hangi parametrelerin görüntülenmemesi gerektiğini siz belirlersiniz. Bu parametreler değiştirilemez veya artık görüntülenemez.</p>

Ekstraların sıralanması	<p>Fabrika ayarı: Tüm parametreler görüntülenir (turuncu renkle işaretli)</p> <p>Parametre görünürlüğü ayarında en alt satırda Ekstraları sırala görülür. Ekstraların sıralamasını değiştirmek için sensörlü tuşa dokununuz (bkz. "İşletmeci seviyesi" – "Programların düzenlenmesi" bölümü).</p>
Gecikmeli başlatma	<p>Gecikmeli başlatma süresi (zamanlayıcı) göstergesi açılabilir ya da kapatılabilir.</p> <p>Fabrika ayarı: Açık</p>
Hafıza	<p>Çamaşır makinesi, program başladıktan sonra programın son seçilen ayarlarını (sıcaklık, devir sayısı ve bazı seçenekler) kaydeder.</p> <p>Yıkama programı yeniden seçildiğinde kaydedilen ayarlar ekranda gösterilir.</p> <p>Fabrika ayarı: Kapalı</p>
Elle kumanda	<p>"Manuel kumanda" fonksiyonu etkinleştirilebilir veya devre dışı bırakılabilir. Etkinleştirme, kimlik doğrulaması ile veya kimlik doğrulaması olmadan gerçekleşebilir.</p>
Kavrama	<p>"Atlama" fonksiyonu etkinleştirilebilir veya devre dışı bırakılabilir.</p>
Ölçü sistemi	<p>Sıcaklık ve ağırlığın "metrik" veya "İngiliz" birimlerinde görüntülenmesini seçebilirsiniz.</p>
İşletmeci Kodu	<p>İşletmeci seviyesine erişim kodunu değiştirebilirsiniz. İşletmeci kodu Uzman kodundan bağımsızdır.</p> <ul style="list-style-type: none">■ Güncel kodu giriniz.■ Yeni kodu giriniz. <p>Yeni bir kod oluştururken, 1234 gibi sayı dizilerine ve 2222 gibi dört basamaklı sayılara izin verilmez.</p>
Wi-Fi	<p>Bu menüde, çamaşır makinenizin ağ bağlantısını kontrol edersiniz (bkz. Bölüm 'Ağ bağlantısı').</p>

Program seçimi

Kumanda

Faydalı bilgi: Aşağıdaki seçeneklerden birini seçmeden önce çamaşır makinesinde gerekli tüm ayarları ve değişiklikleri gerçekleştiriniz.

“Çamaşırhane, temel” veya “Çamaşırhane Logo” seçiminde *İşletmeci seviyesi* menüsünden çıkıldıktan sonra işletmeci seviyesi bir daha ekran vasıtasıyla açılmaz. Başka ayarları değiştirmek isterseniz, işletmeci seviyesine özel girişe ilişkin aşağıda belirtilen şekilde ilerlemeniz gerekir.

Standart (Fabrika ayarı).

Tüm fonksiyonlar ve programlar görüntülenebilir.

ÇH temel (4 program)

Seçilebilecek en fazla 24 program vardır. Favori programlar ayarı altında hangi programların kullanıma sunulacağını belirlersiniz.

ÇH Logo

Seçilebilecek en fazla 24 program vardır. Favori programlar ayarı altında hangi programların kullanıma sunulacağını belirlersiniz.

Harici program seçimi

Program seçimi örneğin harici bir terminal üzerinden Ethernet donanımlı bir iletişim modülü ile gerçekleşir.

Program paketleri	<p>Program seçimi, hedef kitle program paketlerinden programların etkinleştirilmesiyle genişletilebilir.</p> <p>Program paketlerinden seçilen programlar (turuncu renkle işaretli) program seçimi sırasında ekranda görüntülenir.</p>
Favori programlar	<p>Makinenin gücünü açtıktan sonra alternatif olarak ☆ Favoriler vasıtasıyla da program seçebilirsiniz. 24 program kişisel önceliklere göre favori olarak belirlenebilir.</p> <p>Ayrıca bu favoriler</p> <ul style="list-style-type: none">- ÇH Logo- ÇH temel (4 program) kumanda versiyonlarında da sunulur. <p>Kumanda versiyonlarını Kumanda menüsünde belirlersiniz.</p> <p>Faydalı bilgi: Her bir programa ayrı bir renkli çerçeve atayabilirsiniz. Bunun için "Renk ataması Program" menüsünde Açık ayarı seçilmiş olmalıdır.</p> <p>Favori programların değiştirilmesi</p> <ul style="list-style-type: none">■ Değiştirilmesi gereken programı seçiniz.■ Programı veya değiştirilecek ayarı onaylayınız. <p>Yeni bir program seçebileceğiniz ya da parametreleri değiştirebileceğiniz başka bir menü açılır.</p> <ul style="list-style-type: none">■ Kaydet seçim alanını onaylayınız. <p>Seçiminiz etkinleştirilmiştir.</p>
Programları sırala	<p>Program listesi ve favoriler listesi dahilindeki programlar kaydırılabilir.</p> <p>Fabrika ayarı: Kapalı</p>
Program kaydırma	<ul style="list-style-type: none">■ Kaydırmak istediğiniz programın seçim alanına dokununuz.■ Çerçeve değişene kadar seçim alanını basılı tutunuz.■ Programı istediğiniz yere kaydırınız.
Program renk atama	<p>Favori programlara bir çerçeve atayabilirsiniz. Favori programlar seçim listesinde favori programlar, rengini seçebileceğiniz bir çerçeve içinde görülür.</p> <p>Fabrika ayarı: Açık</p>
Uzman kodu	<p>Bir dezenfeksiyon programını iptal etmek için bir kod girilmesi gerekir. Bu kod değiştirilebilir. Uzman kodu İşletmeci seviyesi kodundan bağımsızdır.</p> <p>Kod: 8 0 0 0</p> <p>Kodu değiştirirseniz, yeni kodu not ediniz.</p>

İřletmeci seviyesi

İřlem tekniđi

Kırışık önleme

Kırışık önleme fonksiyonu program sona erdikten sonra kırışık oluşumunu azaltır. Program bittikten sonra kazan, en fazla 30 dakika daha dönmeye devam eder.

Çamaşır makinesinin kapađını istediđiniz anda açabilirsiniz.

Fabrika ayarı: Açık

Otomatik su tahliyesi

Otomatik su tahliyesi etkinleştirilebilir veya devre dışı bırakılabilir. Otomatik su tahliyesi, bir program sona erdikten sonra yıkama suyunun daima boşaltılmasını sağlar. Bu durum, program sonunda su bulunan programlarda da söz konusudur.

Fabrika ayarı: Kapalı

Servis

Servis aralığı

Ekranında bir servis bilgisi görüntülenebilir. Buna ilişkin olarak bir tarih veya çalışma saati ayarlanabilir.

Metinde sizin hazırlayacağınız en fazla 2 bildirim seçilebilir.

Kişisel olarak seçebileceğiniz bildirim metni program sonunda görüntülenir ve *OK* tuşu vasıtasıyla silinir. Bir sonraki programın sonunda aynı bildirim tekrar görüntülenir.

Ayarlar

Bununla bildirim metninin görüntülenme sıklığını (saate veya tarihe bağlı) belirlersiniz.

- Fabrika ayarı: Kapalı
- Saate göre
1–9999 saatlik bir aralık seçebilirsiniz.
- Tarihe göre
Ardından bir tarih girebilirsiniz.

Bildirim metni

Burada planlanmış olan bakım çalışmaları için kişisel bildirim metnini girebilirsiniz.

Göstergenin sıfırlanması

Bildirim metni, gösterge kalıcı olarak sıfırlanana kadar görüntülenir. Ardından bildirim metni ancak bir sonraki bakım zamanı geldiğinde tekrar görüntülenir.

Harici uygulamalar

Ödeme ünitesi kilidi

Ödeme ünitesinin kilidi etkinleştirilebilir veya devre dışı bırakılabilir. Kilit etkinleştirildiğinde, kilitleme süresi için farklı zaman aralıkları seçeneklerinden biri seçilebilir.

Connector-Box

Harici donanım Miele Connector-Box üzerinden bağlanır. Bu etkinleştirilebilir veya devre dışı bırakılabilir.

Yapılan ayarların "Dozaj" menüsüne devralınması için Connector-Box seçilmiş olmalıdır.

Otomatik dozaj

Otomatik dozaj etkinleştirilebilir veya devre dışı bırakılabilir.

Otomatik dozaj, Connector-Box veya KOM modülü üzerinden seçilebilir.

Dozaj

Yapılan ayarların "Dozaj" menüsüne devralınması için Connector-Box etkinleştirilmiş olmalıdır.

1–6 dozaj pompası etkinleştirilebilir.

Dozaj pompası etkinleştirildikten sonra başka ayarlar yapılabilir.

- Dozaj pompası etkisiz kıl

İşletmeci seviyesi

- Kalibrasyon
- Akış hızı (yeni): ml/dk
- Düzeltme faktörü
- Kap büyüklüğü
- Ön uyarı Sev. bildirim
- Ön uyarı sıfırla
- Boş uyarısı
- Akış ölçer

Azami yük engelleme Azami yük engellemesi etkinleştirilebilir veya devre dışı bırakılabilir. Bu fonksiyon ile azami yük sinyali varsa yıkama programlarının çalışması bundan etkilenmez. Isıtma açık kalır.

Cihaz parametreleri

Maks. devir hızı Maksimum devir sayısı bir tuş takımı vasıtasıyla ayarlanabilir.

Ayarlanabilir maks. sıcaklık Maksimum sıcaklık bir tuş takımı vasıtasıyla ayarlanabilir.

Yasal Bilgiler

[Açık Kaynak Lisansları](#)

Bilgileri buradan inceleyebilirsiniz (bkz. Wi-Fi veri gizliliği).

Eşleştirme kılavuzu

Aşağıdaki adımlar ile çamaşır makinesini ağınıza bağlayabilirsiniz.

Ağ bağlantısı

Miele Professional çamaşır makineleri, Miele'nin dijital çözümlerini kullanmak veya harici sistemlerle iletişim kurmak için yerel ağlara entegre edilebilir. Çamaşır makineleri ayrıca entegre Wi-Fi modülü ile donatılmıştır. Buna ek olarak, çamaşır makinelerinin her birinin arkasında kablolu arayüzler kurmak için bir Ethernet bağlantısı vardır.

⚠ Yetkisiz erişim nedeniyle sağlık riski.

Ağ bağlantısı üzerinden yetkisiz erişim aracılığıyla çamaşır makinesindeki ayarlar, örneğin dezenfeksiyon parametreleri veya işlem kimyasalları dozajı, değiştirilebilir.

Çamaşır makinesine erişim, örneğin bağlantı noktası uzatma kablosu kullanılarak doğrudan/dolaylı olarak İnternet ve kamuya açık/güvensiz ağ bağlantıları üzerinden kesinlikle mümkün kılınmamalıdır.

1. Çamaşır makinesini, aşağıda belirtilen iki koşuldan birini yerine getiren ayrı bir ağ bölümünde kullanınız:
 - diğer ağ bölümlerinden fiziksel olarak ayrı olmalı
 - erişim bir Güvenlik Duvarı veya gerekli şekilde yapılandırılmış yönlendirici aracılığıyla kısıtlanmış olmalı
2. Bu ayrı ağ bölümüne erişimi sadece gerekli kişiler ile kısıtlayınız.
3. Çamaşır makinesine bağlı sistemlere erişimi güçlü parolalarla güvence altına alınız.
4. Ethernet arabirimini yapılandırınız.

İşletmeci seviyesinin açılması

- Cihazın ekranında İşletmeci menü ögesini seçiniz.
- Kod ile giriş menü ögesini seçiniz.
- 4 haneli işletmeci kodunu giriniz.

Ağ ilk kurulumu

- İşletmeci seviyesi menüsünde Harici uygulamalar menü ögesini seçiniz.
- Wi-Fi seçimini yapınız.

Wi-Fi menüsündeki seçenekler, arayüzün önceden ayarlanmış olmasına veya yeniden ayarlanması gerekmesine bağlı olarak değişir.

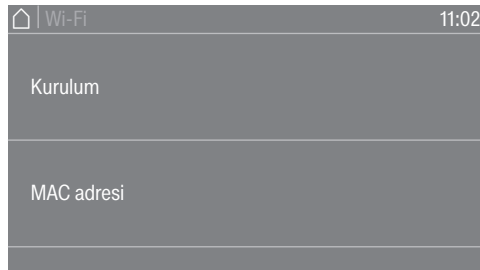

- Makineyi bir ağa bağlamak için Kurulum adresini seçiniz.

Bildirim Kurulum sadece çamaşır makinesi henüz Wi-Fi ağına bağlanmadıysa görüntülenir. Wi-Fi arayüzü kurulumu için farklı seçenekler.

- Ağ bağdaştırıcılarının MAC adreslerini okumak için MAC adresi adresini seçiniz.

Ağ bağlantısı

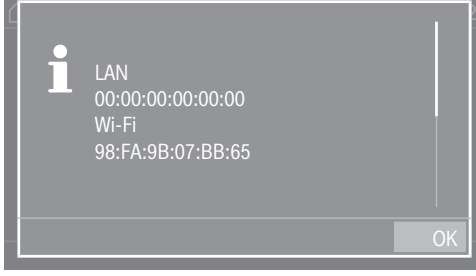

Ağ bağdaştırıcısının MAC adresi görüntülenir. Herhangi bir ayar yapılamaz

Ağ bağlantısının manuel kurulması

- İşletmeci seviyesi menüsünde Harici uygulamalar menü ögesini seçiniz.
- Ardından WiFi menü ögesini seçiniz.
- Kurulum seçimini yapınız.
- Manuel bağlantı yöntemini seçiniz.

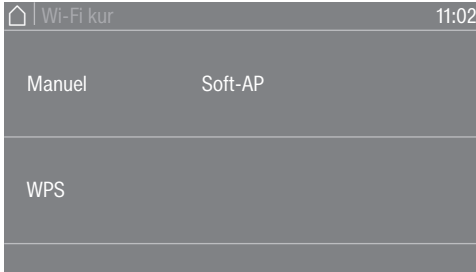

- Kablosuz bağlantının güvenlik ayarlarını yapmak için Güvenlik ögesini seçiniz.
- Wi-Fi parolasını girmek için Şifre ögesini seçiniz.
- Ağ adını (SSID) girmek için SSID ögesini seçiniz.

Güvenlik, Şifre ve SSID için tüm ayarları Göster adresinde görüntüleyebilirsiniz.

- Tüm ayarları Uygula ile kaydediniz.

Ağ bağlantısının WPS üzerinden kurulması

- İşletmeci seviyesi menüsünde Harici uygulamalar menü ögesini seçiniz.
- Ardından WiFi menü ögesini seçiniz.
- Kurulum seçimini yapınız.
- WPS ile bağlantı yöntemini seçiniz.
- Yönlendiricinizde WPS tuşuna basınız ve ardından cihaz ekranında OK ile onaylayınız.

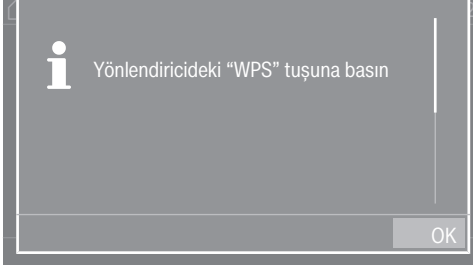

Bir zamanlayıcı çalışmaya başlar. WPS üzerinden ağ bağlantısı kurulur.

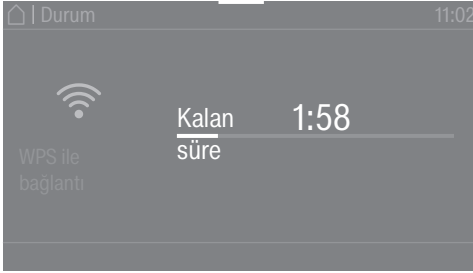

Cihaz başarıyla bağlanmış olur.

- OK ile onaylayınız.

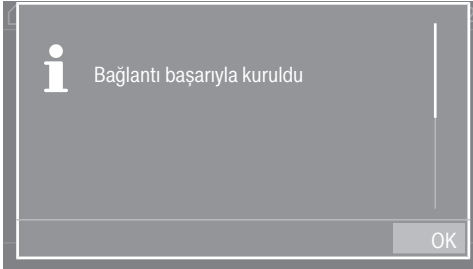

Ağ bağlantısı

Ağ bağlantısının Soft-AP üzerinden kurulması

- İşletmeci seviyesi menüsünde Harici uygulamalar menü ögesini seçiniz.
- Ardından WiFi menü ögesini seçiniz.
- Kurulum seçimini yapınız.
- Soft AP ile bağlantı yöntemini seçiniz.
- OK ile onaylayınız ve harici uygulamadaki talimatları uygulayınız.

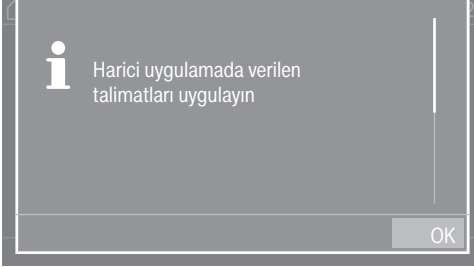

Ekranda yaklaşık 10 dakika Bağlantı bekleniyor bildirimi görüntülenir. Bağlantı başarılı olursa, bir mesaj görüntülenir. Bağlantı başarısız olursa Bağlantı başarısız mesajı görüntülenir.

- Bağlantı başarısız olursa, OK ile onaylayınız ve yeni bir bağlantı denemesi başlatınız.

Ağ bağlantısının LAN kablosu üzerinden kurulması

- Ağ kablosunu kullanarak cihazı yönlendiricinize/anahtarınıza bağlayınız.
Cihaz başarıyla bağlanmış olur.

Wi-Fi/LAN arayüzü yapılandırılması

Ağ bağlantısı başarıyla kurulduktan sonra menüden diğer seçenekleri belirleyebilirsiniz.



- WLAN fonksiyonu Devre dışı bırak ile kapatılır (ağ etkinleştirildiğinde görünür). Ağ kurulmaya devam ediyor.
- Etkinleştir ile (ağ devre dışıysa gösterilir) Wi-Fi fonksiyonu tekrar açılır.
- Tüm ağ parametreleri Bağlantı durumu adresinde görüntülenir.
- WLAN arayüzünü Tekrar kur adresinden tekrar kurabilirsiniz.
- Ağ kurulumunun bağlantısını kesmek için Sıfırla adresini kullanınız. Wi-Fi devre dışı bırakılır ve Wi-Fi ağı bağlantısı fabrika ayarlarına geri yüklenir. Ağın tekrar kullanılabilmesi için yeni bir bağlantı gerçekleştirilmelidir.
- IP ayarlarını IP yapılandırması adresinden manuel olarak yapılandırabilirsiniz. Arayüz, bir Dynamic Host Configuration Protocol (DHCP) aracılığıyla kurulabilir. DHCP ayarlarını devre dışı bırakırsanız, arayüzü aşağıdaki parametreleri kullanarak yapılandırabilirsiniz:
 - IP Adresi
 - Alt ağ maskesi
 - Ağ geçidi
 - DNS Otomatik
 - DNS sunucusu 1
 - DNS sunucusu 2
- Ağ bağdaştırıcısının adresi MAC adresi adresinde görüntülenir.

Teknik veriler

Wi-Fi için sistem gereksinimleri

- WLAN 802.11b/g/n
- 2,4 GHz frekans bandı
- WPA/WPA2 şifrelemesi
- DHCP etkin
- multicastDNS/Bonjour/IGMP Snooping etkin
- Bağlantı noktaları 443, 80, 53 ve 5353 açık
- IP DNS sunucusu = IP varsayılan ağ geçidi/yönlendirici
- Mesh ağı/yineleyici kullanımı: SSID ve şifre, varsayılan ağ geçidindeki/yönlendiricideki ile aynı olmalıdır
- SSID kalıcı olarak görünür olmalıdır



LAN için sistem gereksinimleri

- DHCP etkin
- multicastDNS/Bonjour/IGMP Snooping etkin
- Bağlantı noktaları 443, 80, 53 ve 5353 açık
- IP DNS sunucusu = IP varsayılan ağ geçidi/yönlendirici

Ağ bağlantısı

Wi-Fi sinyal gücü – referans değerler

Wi-Fi sinyal gücü genel bir referans değerdir. Kesin bir tespitte bulunmak mümkün değildir. Wi-Fi sinyal gücü doğrudan cihaz üzerinden okunabilir.

Wi-Fi sinyal gücü		Anlamı
		
76 - 100 %	3/3**	Genel olarak güvenilir bir işletim mümkündür
51 - 75 %	2/3	
26 - 50 %	1/3	Genel olarak işletim mümkündür
1 - 25 %	0/3	Genel olarak güvenilir bir işletim mümkün değildir
0 %		İşletim mümkün değildir

* Cihazda gösterilir

** Çubuk sayısı  3/3–0/3

Sinyal gücü birçok etkenden dolayı bozulabilir, örn .:

- Odadaki insanlar
- Açık veya kapalı kapılar
- Yeri değiştirilmiş nesnelere
- Değişen radyo sinyali kaynakları veya parazit
- Bluetooth veya Wi-Fi teknolojisine sahip diğer cihazlar

Cihaz verileri PWM 909

Elektrik bağlantısı

Bağlantı gerilimi	bkz. Tip etiketi
Frekans	bkz. Tip etiketi
Güç tüketimi	bkz. Tip etiketi
Akım çekişi	bkz. Tip etiketi
Gerekli sigorta	bkz. Tip etiketi
Isıtma gücü	bkz. Tip etiketi

Yerleştirme ölçüleri PWM 909

Gövde genişliği (ek parçalar hariç)	692 mm mm
Gövde yüksekliği (ek parçalar hariç)	1012 mm mm
Gövde derinliği (ek parçalar hariç)	718 mm mm
Toplam makine genişliği	700 mm mm
Toplam makine yüksekliği	1020 mm mm
Toplam makine derinliği	730 mm mm
Yerleştirme yeri asgari genişliği	800 mm mm
Cihaz arka yüzü ile duvar arasındaki asgari mesafe	400 mm mm
Kapak açıklığı çapı	370 mm mm
Kapak açılma açısı	180°

Ağırlık ve zemin yükü

Net ağırlık	bkz. kurulum planı
İşletim sırasında azami zemin yükü	bkz. kurulum planı

Emisyon değerleri

EN ISO 11204/11203 standardı uyarınca çalışma yerindeki emisyon ses basınç seviyesi	< 70 dB(A) re 20 µPa
Ses gücü seviyesi, EN ISO 9614-2	< 80 dB(A)

Wi-Fi

Wi-Fi modülünün frekans bandı	2,400 GHz–2,4835 GHz
Wi-Fi modülünün maksimum iletim gücü	< 100 mW

Teknik veriler

Ürün güvenliği

Ürün güvenliğine ilişkin olarak uygulanan standartlar

EN 60335-1, EN 50571, IEC 60335-1, IEC 60335-2-7

AB Uygunluk Beyanı

Miele, bu çamaşır makinesinin 2014/53/AB yönetmeliğine uygun olduğunu beyan eder. AB Uygunluk Beyanı'nın tam metni aşağıdaki internet adreslerinden birinden edinilebilir:

- <http://www.miele.de/professional/gebrauchsanweisungen-177.htm> sayfasında program adı ve seri numarası girilerek

Veri gizliliği ve veri güvenliği

Ağ bağlantısı fonksiyonunu etkinleştirdiğiniz veya cihazınızı internete bağladığınız zaman, cihazınız Miele Bulut sunucusuna aşağıdaki verileri gönderir:

- Cihaz seri numarası
- Cihaz tipi ve teknik donanım
- Cihaz durumu
- Cihazınızın yazılım sürümü ile ilgili bilgiler

Bu veriler, başta spesifik bir kullanıcıya atanmaz ve kalıcı olarak kaydedilmez. Cihazınızı bir kullanıcı ile eşleştirdikten sonra veriler kalıcı olarak kaydedilir ve spesifik olarak atanır. Verilerin aktarımı ve işlenmesi, yüksek Miele güvenlik standardına uygun olarak yapılır.

Ağ yapılandırması fabrika ayarı

İletişim modülünün veya entegre Wi-Fi modülünüzün tüm ayarlarını fabrika ayarlarına sıfırlayabilirsiniz. Cihazınızı elden çıkaracağınız, satacağınız veya ikinci el bir cihazı işleme alacağınız zaman ağ yapılandırmasını varsayılan fabrika ayarına geri getiriniz. Tüm kişisel verileri kaldırdığınızdan ve makinenin eski sahibinin kurutma makinesine erişmesinin mümkün olmadığından sadece bu şekilde emin olabilirsiniz.

Telif hakları ve lisanslar

İletişim modülünün kullanımı ve kumandası için Miele, kendi yazılımlarını ya da Açık Kaynak lisans koşulları kapsamında olmayan üçüncü taraf yazılımlarını kullanmaktadır. Bu yazılımlar/yazılım bileşenleri telif hakları ile korunur. Miele'nin ve üçüncü tarafların telif haklarına saygı gösterilmesi gerekmektedir.

Ayrıca bu iletişim modülünde Açık Kaynak lisans koşulları bağlamında aktarılabilir olan yazılım bileşenleri de mevcuttur. İlgili telif hakkı bildirimleriyle birlikte, mevcut Açık Kaynak bileşenlerine, geçerli lisans koşullarının kopyalarına ve diğer bilgilere, bir web tarayıcısı (https://<ip_adresse>/Licenses) üzerinden IP ile yerel olarak ulaşabilirsiniz. Orada ifade edilen Açık Kaynak lisans koşullarıyla ilgili yükümlülük ve garanti düzenlemeleri, sadece ilgili hak sahipleriyle ilgili olarak geçerlidir.

Miele

Satış ve Pazarlama Şirketinin Adresi:

Miele Elektrikli Aletler Dış Ticaret ve Pazarlama Ltd. Şti
Fatih Sultan Mehmet Mah. Poligon Cad. Buyaka 2 Sitesi
C Kule 2. Blok, No.8/B Kat 1
34771 Tepeüstü-Ümraniye / İstanbul
Türkiye

Müşteri Hizmetleri: 444 11 22

E-Mail: info@miele.com.tr

İnternet: www.miele.com.tr

EEE yönetmeliğine uygundur



Miele & Cie. KG
Carl-Miele-Straße 29, 33332 Gütersloh, Almanya