













## Bruks- och monteringsanvisning Kylskåp



Läs **ovillkorligen** bruksanvisningen före installation och idrifttagning.  
På så vis undviker du skador och olyckor.

# Innehåll

---

<b>Säkerhetsanvisningar och varningar</b> .....	<b>5</b>
<b>Hållbarhet och miljöskydd</b> .....	<b>13</b>
Bidra till att skona miljön .....	13
Så här sparar du energi .....	14
<b>Produktbeskrivning</b> .....	<b>15</b>
Beskrivning av skåpet .....	15
Startdisplay.....	16
Inställningsläge  .....	17
Semesterläge  .....	17
Spärrfunktion  /  .....	17
Stänga av skåpet  .....	17
Sabbatläge  .....	17
Information om sabbatläget <b>i</b> .....	17
Tid för aktivering av dörlarmet  .....	17
Nätanslutning  .....	17
Knappljud  /  .....	17
Varnings- och ljudsignaler  /  .....	17
Displayens ljusstyrka  .....	17
Temperatureenhet °C/°F .....	17
Demoläge  .....	18
Fabriksinställningar  .....	18
Information om skåpet <b>i</b> .....	18
Säkerhet .....	18
Dörlarm .....	18
Nätanslutning.....	18
Produktfunktioner.....	19
Snabbkylning  .....	19
Ändra inredningen .....	19
Flytta stavar i utdragslådorna.....	19
Ta ut utdragslådor .....	20
Extra tillbehör .....	20
<b>Idrifttagning</b> .....	<b>21</b>
Innan den första användningen .....	21
Ansluta skåpet.....	21
Starta skåpet.....	21
Stänga av skåpet .....	21
Om skåpet ska stå oanvänt under en längre tid .....	21
Förutsättningar för nätverksuppkoppling .....	21
Nätuppkoppling för första gången.....	21

<b>Användning</b> .....	<b>23</b>
Ställa in temperatur.....	23
Möjliga inställningsvärden för temperaturen .....	23
Temperaturvisning .....	23
Förvara livsmedel i kyldelen .....	24
Olika kylzoner .....	24
Förvara livsmedel rätt.....	25
Förvara livsmedel i frukt- och grönsakslådan (VeggieBox).....	25
<b>Anpassa inställningar</b> .....	<b>27</b>
<b>Rengöring och skötsel</b> .....	<b>31</b>
Anvisningar för rengöringsmedel.....	31
Förbereda skåpet för att göra rent det.....	31
Plocka isär utdragslådor.....	31
Rengöra insidan .....	32
Rengöra tillbehör för hand eller i diskmaskin.....	32
Rengöra luckans tätning .....	33
Rengöra ventilationsöppningarna .....	33
Efter rengöringen .....	33
Automatisk avfrostning.....	33
<b>Åtgärda problem</b> .....	<b>34</b>
Orsaker till ljud.....	39
<b>Miele service</b> .....	<b>41</b>
Få hjälp vid eventuella störningar.....	41
EPREL-databas.....	41
Garanti .....	41
<b>Installera</b> .....	<b>42</b>
Uppställningsplats.....	42
Klimatklass.....	43
Ventilation.....	43
Placering side-by-side .....	43
Vikt frontplatta .....	44
Inbyggnadsmått.....	45
Nisch för underbyggnad/sidovy .....	45
Anslutningar.....	46
Bygga in skåpet.....	47
För att bygga in skåpet behöver du följande verktyg: .....	47
Förbereda skåpet .....	47
Skjuta in skåpet.....	48
Rikta skåpet .....	49
Sätta fast skåpet i nischen .....	50
Montera frontplatta.....	51

# Innehåll

---

Ställa in dörrtätningen .....	53
Ändra dörrens lutning.....	55
Rikta dörrhållaren.....	55
Elanslutning.....	57
<b>Konformitetsdeklaration.....</b>	<b>58</b>
<b>Upphovsrättsliga föreskrifter och licenser .....</b>	<b>59</b>

Detta skåp uppfyller gällande säkerhetskrav. Felaktig användning kan dock medföra person- och saksador.

Läs bruks- och monteringsanvisningen noga innan du börjar använda skåpet. Båda innehåller viktig information om inbyggnad, säkerhet, användning och skötsel. På så vis undviker du personsador samt skador på skåpet.

I enlighet med normen IEC 60335-1 påpekar Miele att det är viktigt att läsa all tillgänglig information om installation av skåpet samt säkerhetsanvisningarna och varningarna.

Miele tar inget ansvar för skador som har uppstått på grund av att dessa anvisningar inte har följts.

Förvara bruks- och monteringsanvisningen på en säker plats. Överlämna bruks- och monteringsanvisningen vid eventuellt ägarbyte.

### Användningsområde

► Skåpet är avsett att användas i privata hushåll och i hushållsliknande miljöer, som till exempel

– i affärer, kontor, och liknande arbetsmiljöer

– i jordbruksfastigheter

– av kunder på hotell, motell, bed and breakfasts, och andra typiska hushållsmiljöer.

Det är inte avsedd att användas utomhus.

► Skåpet är endast avsett att användas i hushåll för kylning och förvaring av livsmedel.

Skåpet är inte lämpligt för infrysning av livsmedel.

Skåpet är lämpligt för integrerad installation under bänk.

All annan användning är otillåten.

► Skåpet är inte avsett för förvaring och kylning av mediciner, blodplasma, laboratoriepreparat eller liknande ämnen eller produkter enligt medicinproduktdirektivet. En felaktig användning av skåpet kan medföra skador på de livsmedel som förvaras eller att de förstörs helt. Skåpet är inte heller avsett att användas i utrymmen med explosionsrisk.

Miele ansvarar inte för skador som har uppkommit till följd av otillåten eller felaktig användning.

## Säkerhetsanvisningar och varningar

---

▶ Personer (barn inräknade), som på grund av sina fysiska, sensoriska eller psykiska förmågor, eller på grund av bristande erfarenhet eller okunskap, inte är kapabla att använda skåpet på ett säkert sätt, måste hållas under uppsikt vid användningen.

Dessa personer får endast använda skåpet utan uppsikt om de har blivit instruerade i hur det ska användas samt förstått vad som kan gå fel.

### Om det finns barn i hemmet

▶ Barn under åtta år bör hållas borta från skåpet. De får endast använda det under uppsikt.

▶ Barn från åtta år och uppåt får endast använda skåpet utan uppsikt under förutsättning att de känner till hur man använder det på ett säkert sätt. Barn måste kunna se och förstå riskerna med en felaktig användning.

▶ Barn får inte rengöra eller underhålla skåpet utan uppsikt.

▶ Håll uppsikt över barn som befinner sig i närheten av skåpet. Låt inga barn leka med det.

▶ Kvävningsrisk. Barn kan under lek linda in sig i förpackningsmaterial (till exempel plastfolie) eller dra det över huvudet och kvävas. Håll därför barn borta från förpackningsmaterial.

### Teknisk säkerhet

▶ Tätheten i kretsloppet med köldmedium har kontrollerats. Detta skåp uppfyller gällande säkerhetskrav och EU-riktlinjer.



Om kylkretsen är skadad: Köldmedium och olja kan läcka ut och antändas.

▶ Varning: Brandrisk/brännbara material. Denna symbol finns på kompressorn och informerar om att det finns brännbara material. Ta inte bort detta klistermärke.

## Säkerhetsanvisningar och varningar

---

Köldmediet i skåpet (uppgifter på typskylten) är miljövänligt, men brännbart. Användningen av detta miljövänliga köldmedium innebär delvis en ökning av driftljuden. Förutom kompressorns driftljud kan det höras ljud när köldmediet strömmar genom kylkretsloppet. Dessa effekter går tyvärr inte att undvika, men har ingen påverkan på skåpets effekt. Se till att ingen del av kylkretsloppet skadas vid transport och montering/uppställning av skåpet. Utsprutande köldmedium kan leda till ögonskador och utträdande kylmedel kan antändas. Vid skador på skåpet:

- Undvik öppen eld och saker som är lättantändliga.
- Bryt strömmen till skåpet.
- Ventilera rummet där skåpet står i några minuter.
- Kontakta Miele service.

► Ju mer köldmedium som finns i ett skåp desto större måste rummet vara där skåpet ska stå. Om skåpet skulle börja läcka kan det hända att det bildas en lättantändlig blandning av gas och luft. Per 8 g köldmedium måste rummet vara minst 1 m<sup>3</sup> stort. Mängden köldmedium står på typskylten på insidan av skåpet.

► Om ventilationsöppningarna är täckta eller blockerade kan det bildas en brandfarlig blandning av gas och luft om kylkretsen skadas. Tänk på att hålla de angivna måtten för ventilationsöppningarna. Ventilationsöppningarna får inte täckas för eller blockeras.

► Anslutningsinformationen (säkring, frekvens och spänning) på typskylten måste absolut överensstämma med elnätets för att undvika skador på skåpet. Jämför denna information före anslutning. Rådfråga en elektriker vid tveksamhet.

► Skåpets elektriska säkerhet garanteras endast om det ansluts till ett jordat eluttag som är installerat enligt gällande föreskrifter. Det är mycket viktigt att denna grundläggande säkerhetsföresättning är uppfylld. Låt en elektriker kontrollera installationen vid tveksamhet.

► Det är möjligt att tidvis eller permanent använda en fristående eller icke nätsynkron energiförsörjningsenhet (till exempel fristående elnätverk, backupsystem). Driften förutsätter att energiförsörjningsenheten följer föreskrifterna enligt EN 50160 eller liknande.

De skyddsåtgärder som ska tas på uppställningsplatsen och i denna Miele-produkt vad gäller funktion och arbetssätt måste även säkerställas i fristående respektive icke nätsynkron drift. Vid behov ska åtgärderna ersättas med likvärdiga åtgärder i installationen. Exempelvis enligt det som står i aktuell publicering från VDE-AR-E 2510-2.

## Säkerhetsanvisningar och varningar

---

- ▶ En skadad anslutningskabel får bara ersättas med en speciell anslutningskabel av samma modell (kan beställas på Miele's hemsida eller hos Miele service). Av säkerhetsskäl får kabeln bara bytas av en behörig fackman eller av Miele service.
- ▶ Grenuttag eller förlängningskablar uppfyller inte den nödvändiga säkerheten (brandfara). Anslut inte skåpet till elnätet med hjälp av sådana.
- ▶ Om spänningsförande delar eller nätanslutningskabeln kommer i kontakt med fukt kan det orsaka kortslutning. Ta därför inte skåpet i bruk på platser där exempelvis mycket fukt och stänk kan förekomma (till exempel garage, tvättstugor och så vidare).
- ▶ Detta skåp får inte användas på platser som inte är fasta (till exempel båtar).
- ▶ Ett skadat skåp kan vara en fara för din säkerhet. Kontrollera att det inte har några synliga skador. Ta aldrig ett skadat skåp i drift.
- ▶ Använd endast skåpet när det är inbyggt. På så vis garanteras en säker funktion.
- ▶ Vid installation, underhållsarbeten och reparationer måste skåpet vara spänningsfritt. Det är det endast i något av följande fall:
  - När säkringarna är frånslagna.
  - När skruvsäkringarna är helt utskruvade.
  - När anslutningskabeln är utdragen ur eluttaget. Dra i stickproppen, inte i anslutningskabeln, för att bryta strömmen.
- ▶ Ej fackmässigt utförda installations- och underhållsarbeten eller reparationer kan innebära allvarig fara för användaren, för vilket tillverkaren inte tar något ansvar. Installations- och underhållsarbeten och reparationer får bara utföras av Miele service eller en behörig fackman.
- ▶ Garantin upphör att gälla ogiltigförklaras om kylprodukten inte repareras av en behörig fackman eller av Miele service.
- ▶ Vi rekommenderar att trasiga komponenter byts ut mot originalreservdelar. Om originalreservdelar används garanterar Miele att alla säkerhetskrav uppfylls och att garantin gäller.

▶ Detta skåp är på grund av speciella krav (till exempel temperatur, fukt, kemisk beständighet, reptålighet och vibration) utrustat med en speciallampa. Denna lampa får bara användas för det avsedda ändamålet. Den är inte anpassad för vanlig rumsbelysning. Lampan får bara bytas av Miele service eller en behörig elektriker. Detta skåp har flera ljuskällor med minst energieffektivitetsklass G.

## Korrekt installation

- ▶ Installera skåpet enligt instruktionerna i monteringsanvisningen.
- ▶ Använd alltid skyddshandskar när skåpet transporteras och byggs in.
- ▶ Ställ upp skåpet med hjälp av ytterligare en person.

## Användning

- ▶ Beroende på skåpets klimatklass får vissa fastställda rumstemperaturer inte över- eller underskridas. Klimatklassen framgår av typskylten på skåpets insida. En lägre omgivande temperatur medför att kompressorn står stilla längre stunder, vilket gör att skåpet inte kan hålla nödvändig temperatur.
- ▶ Ventilationsöppningarna får inte täckas för eller blockeras. En god ventilation kan då inte längre garanteras. Energiförbrukningen ökar och skador på komponenter kan inte uteslutas.
- ▶ Skaderisk på grund av livsmedel som innehåller fett eller olja. Om du förvarar livsmedel som innehåller fett eller olja i kylprodukten eller skåpdörren, se till att fett eller den olja som eventuellt rinner ut inte kommer i kontakt med skåpets plastdelar. Då kan spänningssprickor i plasten bildas som kan leda till att plasten spricker helt.
- ▶ Brand- och explosionsrisk på grund av lättantändliga gasblandningar. Förvara inga explosiva ämnen eller produkter med brännbara drivgaser (till exempel sprayburkar) i skåpet. Antändbara gasblandningar kan antändas av elektriska komponenter. På sådana sprayburkar finns en beskrivning av innehållet eller en eldsymbol. Utträdande gaser kan antändas av elektriska komponenter.
- ▶ Explosionsrisk. Använd inga elektriska maskiner i skåpet (till exempel för att tillverka mjukglass). Det kan leda till att det uppstår gnistor.
- ▶ Vid förtäring av livsmedel som förvarats för länge finns risk för matförgiftning. Hållbarheten beror på flera faktorer, exempelvis varans färskhet, dess kvalitet och förvaringstemperatur. Kontrollera hållbarhetsdatum och livsmedelstillverkarens förvaringsanvisningar!

## Säkerhetsanvisningar och varningar

---

### Tillbehör och reservdelar

▶ Vi rekommenderar att du använder originaltillbehör från Miele. Om ej godkända tillbehör används gäller inte längre garanti och/eller produktansvar och Miele kan inte längre garantera att säkerhetsbestämmelserna uppfylls.

▶ Miele's originalreservdelar sparas i minst 10 år och upp till 15 år efter att kylproduktens modellserie har utgått.

### Rengöring och skötsel

▶ Behandla aldrig tätningarna med olja eller fett. De blir då porösa med tiden.

▶ Ångan i en ångrengörare kan tränga fram till spänningsledande delar och orsaka kortslutning.

Använd därför aldrig ångrengörare vid rengöring av skåpet.

▶ Spetsiga och vassa föremål skadar kylslingorna och skåpet slutar fungera. Använd därför aldrig spetsiga eller vassa föremål för att

- ta bort frost- och isskikt
- lossa isblock och fastfrusna livsmedelsförpackningar.

▶ Ställ aldrig in elektriska värmeelement eller stearinljus i skåpet för avfrostning. Plasten skadas.

▶ Använd inga sprayer eller avisningsmedel. Avfrostningssprayer kan bilda explosiva gaser och innehålla lösnings- eller drivmedel som kan skada plasten eller vara hälsovådliga.

## Transport

- ▶ Transportera alltid skåpet upprätt och i transportförpackningen för att förhindra skador.
- ▶ Risk för person- och saksador. Var alltid två när ni transporterar och flyttar skåpet eftersom det är mycket tungt.

## Hantering av uttjänat skåp

- ▶ Lekande barn kan stänga in sig i skåpet och kvävas.
  - Demontera dörren/dörrarna.
  - Ta ut lådorna.
  - Lämna hyllplanen i skåpet så att barn inte kan klättra in i det.
  - Se till att göra dörrlåset obrukbart innan skåpet lämnas in för återvinning. Därmed förhindras att barn som leker kan råka låsa in sig och utsättas för livsfara.
- ▶ Risk för elektriska stötar!
  - Skilj stickkontakten från nätkabeln.
  - Skilj nätkabeln från den uttjänade produkten.

Avfallshantera stickkontakten och nätkabeln separat från den uttjänade produkten.

- ▶ Se vid avfallshantering till att skåpet inte står i närheten av bensen eller andra brännbara gaser och vätskor.

▶ Brandrisk på grund av olja eller kylmedel som läcker ut. Köldmediet och oljan som används i detta skåp är brännbart. Köldmedium eller olja som läcker ut kan antändas om koncentration är hög och det kommer i kontakt med en extern värmekälla. Kontrollera att kylkretsloppet inte skadas under avfallshantering. Detta förhindrar att köldmedium (uppgifter på typskylten) och olja läcker ut okontrollerat.

- ▶ Utsprutande köldmedium kan leda till ögonskador. Skada inga delar av skåpets kylsystem genom att exempelvis
  - sticka hål på förångarens kylmedelskanaler
  - bryta av rörledningar
  - skrapa av ytbeläggningar.

# Säkerhetsanvisningar och varningar

---

## Symbol på kompressorn (beroende på modell)

Denna anvisning har endast betydelse vid återvinning. Vid normal drift är det ingen fara!



- ▶ Oljan i kompressorn kan vara dödlig om man sväljer den eller om den kommer ner i luftvägarna.

## Bidra till att skona miljön

### Transportförpackning

Förpackningen skyddar maskinen mot transportskador. Förpackningsmaterialen är valda med hänsyn till miljön och är därför återvinningsbara.

Förpackning/emballage som återförs till materialkretsloppet innebär minskad råvaruförbrukning. Lämna till materialspecifika återvinningscentraler om möjligt. Din Miele-återförsäljare kan ta tillbaka förpackningen.

### Hantering av uttjänt maskin

Uttjänade elektriska och elektroniska produkter innehåller i många fall material som kan återanvändas. Men de innehåller även skadliga ämnen som är nödvändiga beståndsdelar för produkternas funktion och säkerhet. Om sådana ämnen hamnar i hushållsavfallet eller hanteras på fel sätt kan det medföra skador på människors hälsa och på miljön. Kasta därför på inga villkor den uttjänade produkten i hushållsavfallet.



Se till att skåpet inte skadas innan det lämnas in för miljövänligt omhändertagande.

På detta sätt säkerställs att köldmediet i skåpet och oljan i kompressorn inte läcker ut.

Lämna in uttjänade elektriska och elektroniska produkter till en återvinningsstation. Du är själv ansvarig för att radera eventuella personliga uppgifter som kan stå på maskinen. Du har en lagstadgad skyldighet att plocka ur gamla batterier och lampor som inte sitter fast i produkten. Ta dem till ett lämpligt uppsamlingsställe, där de kan lämnas in. Se till att den uttjänade produkten förvaras barnsäkert tills den lämnas in för omhändertagande.

# Hållbarhet och miljöskydd

---

## Så här sparar du energi ...

- Uppställningsplats** Vid högre omgivande temperaturer behöver skåpet kyla oftare och förbrukar därmed mer energi. Tänk därför på följande:
- Ställ skåpet på en plats med god ventilation.
  - Ställ inte skåpet bredvid en värmekälla (element och/eller häll).
  - Skydda skåpet från direkt solljus.
  - Se till att ha en optimal omgivande temperatur på cirka 20 °C.
  - Håll ventilationsöppningarna fria och rengör dem regelbundet från damm.
- Temperaturinställning** Ju kallare temperatur, desto högre energiförbrukning! Följande inställningar rekommenderas:
- Kyldele 4 till 5 °C.
- Användning** Den tillförda värmen och en begränsad luftcirkulation gör att energiförbrukningen ökar. Tänk därför på följande:
- Låt aldrig dörren/dörrarna stå öppna längre stunder. Om du har en tydlig struktur på livsmedlen så hittar du dem snabbare.
  - Stäng alltid dörren/dörrarna helt när de har varit öppna.
  - Låt varm mat och dryck svalna innan de ställs in i skåpet.
  - Förpacka livsmedlen väl eller förvara dem väl övertäckta.
  - För att luftcirkulationen ska fungera bör lådor och hyllplan inte vara överfulla.
  - Håll lådorna och hyllplanen placerade som vid leverans.
  - Låt frysta livsmedel tina i kyldelen.

## Beskrivning av skåpet

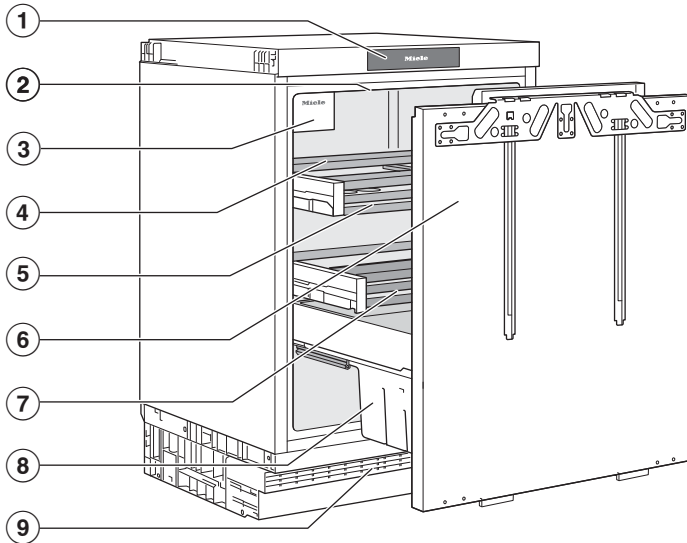

- ① Display
- ② Belysning insida (SmartLight):  
Belysningen inuti skåpet anpassar sig efter ljusförhållandena i din omgivning.
- ③ Fläkt
- ④ Flyttbara stavar på utdragslådorna
- ⑤ Utdragslådor med glasbotten
- ⑥ Utdragsvagn med justerbar dörr
- ⑦ Uppsamlingsränna och avloppsrör för avfrostningsvatten:  
kondensvatten som bildas rinner av och avdunstar automatiskt.
- ⑧ Flaskhylla
- ⑨ Ventilationsgaller

# Produktbeskrivning

## Startdisplay

Displayen kan repas av spetsiga eller vassa föremål som exempelvis pennor.  
Rör displayen endast med fingrarna.  
Om du har kalla fingrar kan det hända att displayen inte reagerar.

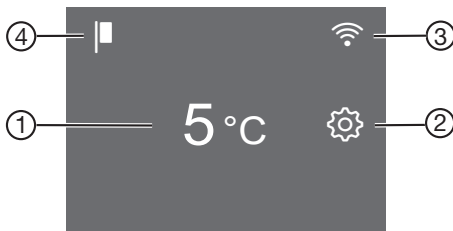

- ① Temperaturvisning för kyldelen
- ② Touchknapp inställningsläge ⚙️  
för val av olika funktioner i inställningsläget
- ③ Visa anslutningsstatus  
(endast synlig om nätverk har upprättats)
- ④ Visning demoläge  
(visas bara om funktionen Demoläge har aktiverats)

## Använda skåpet via displayen

- Tryck på önskat område/önskad symbol på startdisplayen.
- Dra åt höger eller vänster över displayen tills önskat värde/önskad symbol visas i mitten.
- Tryck på önskat val i displayen för att bekräfta.  
Det valda värdet/utvald symbol lyser (med vissa undantag) orange.
- För att lämna inställningsläget trycker du på ↵ eller OK.

## Inställningsläge

### Semesterläge

Semesterläget rekommenderas om du inte vill stänga av kyldelen helt under semestern eller inte behöver så hög kyl-effekt.

När semesterläget är inkopplat regleras kyldelen till en temperatur på 15 °C. Kyldelen kan på så vis vara i drift på ett energisnålt sätt.

Vid denna mellersta kyldelstemperatur kan livsmedel som inte lätt förstörs förvaras ytterligare ett tag i skåpet. Energiförbrukningen är lägre än under normaldrift. Det uppstår heller ingen lukt och bildas inget mögel så som det kan bli när kyldelen är avstängd och dörren är stängd.

### Spärrfunktion /

När spärrfunktionen aktiveras skyddas skåpet mot oavsiktlig inkoppling och mot oönskade ändringar, till exempel av barn.

Om du till exempel kort vill ändra temperatur kan du avaktivera spärrfunktionen en kortare stund.

### Stänga av skåpet

Se avsnittet "Idrifttagning", "Stänga av skåpet".

### Sabbatläge

Skåpet har ett sabbatläge som understödjer religiösa seder och bruk (se avsnittet "Anpassa inställningar").

Vid aktiverat sabbatläge  avaktiveras följande funktioner tillfälligt:

- innerbelysningen vid öppen dörr,
- alla akustiska och optiska signaler,

- displayen,
- en aktiv wifi-anslutning,

Alla andra funktioner som tidigare har aktiverats fortsätter att vara aktiva.

När sabbatläget  är aktiverat går det inte att göra några inställningar på skåpet.

### Information om sabbatläget

Du kan öppna Sabbat-läget här.

### Tid för aktivering av dörrlarmet

Här kan du ställa in tiden för aktivering av dörrlarmet efter dörren har öppnats.

### Nätanslutning

Här kan du göra nätuppkopplingen för första gången, aktivera eller avaktivera wifi eller återställa nätverkskonfigurationen (se avsnittet "Anpassa inställningar").

### Knappljud

Här kan du aktivera eller avaktivera knappljudet (se avsnittet "Anpassa inställningar").

### Varnings- och ljudsignaler

Du kan ändra ljudstyrkan för varnings- och ljudsignaler (till exempel ett dörrlarm eller felmeddelande). Om du blir störd av varnings- och ljudsignalerna kan du även stänga av dem helt (se avsnittet "Anpassa inställningar").

### Displayens ljusstyrka

Du kan anpassa displayens ljusstyrka efter ljusförhållandena i omgivningen.

### Temperaturenhet °C/°F

Här kan du ställa in önskad temperaturenhet (°Celsius eller °Fahrenheit).

# Produktbeskrivning

## Demoläge

Här kan du avaktivera demoläget om det är aktiverat (i displayen visas ).

Demoläget gör så att skåpet kan presenteras i butik utan aktiverad kylning. För privat bruk behöver du inte denna inställning.

## Fabriksinställningar

Här kan du återställa alla skåpets inställningar till fabriksinställning.

**Tips!** Återställ skåpets inställningar innan du lämnar in det för återvinning, säljer det eller tar ett använt skåp i drift. Beroende på modell återställs då även nätverkskonfigurationen vilket tar bort alla personliga uppgifter från skåpet. Den tidigare ägaren har då inte längre åtkomst till skåpet.

## Information om skåpet

Här kan du ta fram modellbeteckning och tillverkningsnummer till ditt skåp.

Ha denna produktinformation tillgänglig:

- för installation av skåpet i ditt lokala wifi-nätverk.
- för meddelande om en störning för Miele service.
- för kontroll av information i EPREL-databasen.

## Säkerhet

### Dörrlarm

Skåpet är utrustat med ett dörrlarm för att undvika energiförlust om skåpdörren skulle stå öppen och för att skydda kylida livsmedel mot värme.

Om dörren står öppen en längre tid, visas  lysande gult i temperaturvisningen. Det hörs även en varningssignal och innerbelysningen lyser blinkande.

Tiden fram till dörrlarmet kan ändras (se "Anpassa inställningar", avsnitt "Ändra tiden för aktivering av dörrlarmet").

Det akustiska dörrlarmet kan också stängas av (se avsnittet "Anpassa inställningar" "Ändra ljudstyrkan för varnings- och andra ljudsignaler").

Så snart skåpdörren stängs, tystnar varningssignalen och  i displayen släcks.

### Stänga av larmet i förtid

- Tryck på .

Varningssignalen tystnar,  släcks och innerbelysningen lyser konstant.

Om inte dörren stängs så hörs dörrlarmet igen efter en kort stund.

## Nätanslutning

Din kylprodukt är utrustad med en integrerad wifi-modul. Med wifi-modulen kan du ansluta till ditt lokala nätverk och använda Miele-appen på en mobil enhet.

När din kylprodukt har anslutits via wifi återupprättas anslutningen automatiskt varje gång du slår på den igen.

Kontrollera att signalen från ditt nätverk är tillräckligt stark på kylproduktens uppställningsplats.

När du ansluter kylprodukten till ditt wifi-nätverk höjs energiförbrukningen, även om kylprodukten är avstängd.

## Smarta tillvalsfunktioner via Miele-appen\*

Uppkoppling via Miele-appen ger dig tillgång till många smarta tillvalsfunktioner, till exempel:

- Visa statusinformation
- Använda ytterligare praktiska funktioner
- Hålla kylprodukten uppdaterad med den senaste Miele-versionen via programvaruuppdateringar

Du hittar mer information om de smarta tillvalsfunktionerna på Miele's hemsida, i Apple App Store® eller i Google Play Store™.

\* Extra digitalt erbjudande från Miele & Cie. KG. Funktionsutbudet kan variera beroende på modell och land. Du måste godkänna de allmänna villkoren och sekretesspolicyn för Miele's digitala produkter och tjänster i Miele-appen. Miele förbehåller sig rätten att när som helst ändra eller avbryta de digitala erbjudandena.

## Produktfunktioner

### Snabbkylning ❄

Med snabbkylningsfunktionen ❄ kyls **kyldelen** mycket snabbt ner till det kallaste värdet (beroende på omgivande temperatur). Temperaturen i skåpet sjunker eftersom det arbetar med högsta möjliga kyleffekt. Snabbkylning rekommenderas om stora mängder livsmedel eller dryck snabbt ska kylas ner.

När snabbkylningsfunktionen ❄ är aktiverad kan det höras fler ljud från skåpet.

Snabbkylningen ❄ måste kopplas in **4 timmar innan** maten eller drycken läggs in.

Snabbkylningsfunktionen ❄ stängs av automatiskt efter cirka 18 timmar. Skåpet arbetar med normal kyleffekt igen.

**Tips!** För att spara energi kan du stänga av snabbkylningsfunktionen ❄ själv så snart livsmedel och/eller dryck är tillräckligt kalla.

## Ändra inredningen

⚠ Skaderisk om du sätter in för stora mängder mat.

Om utdragsvagnen lastas för tungt kan den gå sönder.

Håll alltid den maximala mängden på 20 kg.

## Flytta stavar i utdragslådorna

⚠ Risk för skada vid felaktig borttagning av stavar.

Glasskivan i botten av utdragslådan kan ramla ner och gå sönder.

Avlägsna inte de stavar som sitter längst fram och längst bak.

För att dela in utdragsvagnen i olika stora fack kan stavar för indelning flyttas.

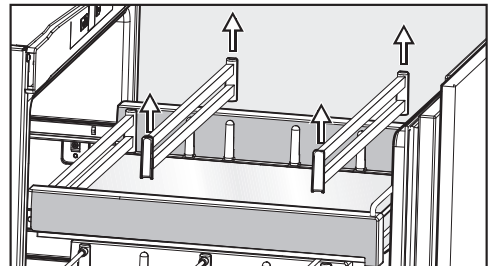

■ Fatta tag i stavar till höger och vänster och dra dem försiktigt uppåt.

# Produktbeskrivning

- Flytta stavarna framåt eller bakåt.

Fläkten sticker ut en aning i mitten av den övre utdragslådan när lådan skjuts in.

Detta kan leda till att livsmedlet förskjuts något och eventuellt välter.

Förvara endast öppnade livsmedel i detta område.

## Ta ut utdragslådor

Utdragslådorna står på teleskopskenor och kan dras ut helt för att lägga i eller ta ut livsmedel och för rengöring.

- Dra ut lådan tills det tar stopp.

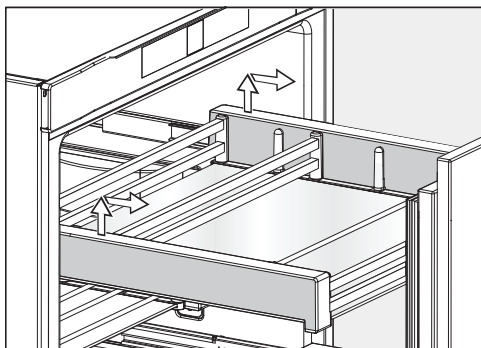

- Ta tag i sidorna baktill på lådan och lyft den först uppåt och dra den sedan rakt utåt.

Ifall du vill demontera utdragslådorna för rengöring, lägg dem först på ett mjukt underlag (till exempel en kökshandduk) (se "Rengöring och skötsel", "Plocka isär utdragslådor").

- Skjut sedan in teleskopskenorna igen helt. På så vis kan du undvika skador!
- För att sätta in utdragslådorna igen, lägg dem på de helt inskjutna teleskopskenorna.
- Skjut in utdragslådorna i skåpet tills det snäpper till.

## Extra tillbehör

Passande till skåpet finns tillbehör och rengörings- och skötselmedel att köpa.

På Miele's hemsida eller hos din återförsäljare kan du köpa produkter som är speciellt utformade för skåpet, till exempel maskinrengöringsmedel och tillbehör.

Du kan komma till Miele's hemsida via följande QR-kod:



## Innan den första användningen

- Ta bort allt förpackningsmaterial och all skyddsplast.
- Rengör skåpet invändigt och även alla tillbehör (se avsnittet "Rengöring och skötsel").

## Ansluta skåpet

- Anslut skåpet till elnätet så som beskrivs i avsnittet "Elanslutning".

I displayen visas först Miele, sedan .

## Starta skåpet



- Öppna skåpets dörr.
- Tryck på  i displayen.

Kylningen påbörjas och innerbelysningen tänds när skåpdörren öppnas.

Skåpet ställs in på förinställd temperatur.

Låt skåpet förkylas några timmar så att temperaturen är tillräckligt låg innan du ställer in livsmedel. Ställ in livsmedel i skåpet först när den förinställda temperaturen är uppnådd.

## Stänga av skåpet

- Tryck på temperaturvisningen i displayen.
- Dra åt höger eller vänster över displayen tills  visas i mitten.
- Tryck på .

Kylningen och innerbelysningen är avstängda.

I displayen visas .

Observera: Skåpet är inte skilt från elnätet när det stängs av.

## Om skåpet ska stå oanvänt under en längre tid

Om skåpet är avstängt en längre tid men inte är rengjort kan det bildas mögel om dörren är stängd.

Rengör skåpet när du har varit borta en längre tid.

Om skåpet inte ska användas under en längre tid:

- Stäng av skåpet.
- Dra ut stickproppen eller skruva ur säkringen.
- Rengör skåpet och låt det stå öppet för att det ska luftas tillräckligt och för att undvika att det uppstår lukt.

## Förutsättningar för nätverksuppkoppling

Observera följande krav för nätverksuppkoppling:

1. Ett lokalt nätverk finns tillgängligt på uppställningsplatsen.  
Ha wifi-lösenordet redo.
2. Miele-appen är tillgänglig på en mobil enhet.
3. Du har ett användarkonto i Miele-appen.

## Appen Miele

Appen Miele kan laddas ner utan kostnad från App Store® eller Google Play™.



## Nätuppkoppling för första gången

- Tryck på symbolen .

# Idrifttagning

---

- Dra åt höger eller vänster över displayen tills symbolen @ visas i mitten.
- Tryck på symbolen @.
- Tryck på önskad anslutningsmetod (APP eller WPS).

Efter inloggningen visar displayen symbolen .

Om det inte gick att upprätta en anslutning visas symbolen  i displayen.

- Starta då om hela processen.
- För att lämna detta inställningsläge trycker du på symbolen .

## Ställa in temperatur

I kyldelen rekommenderar vi en kyltemperatur på **4 °C**.

- Tryck på temperaturvisningen i displayen.
- Dra åt höger eller vänster över displayen tills önskad temperatur visas i mitten.
- Tryck på önskad temperatur för att bekräfta.

Temperaturvisningen växlar åter till den faktiska temperaturen som råder för tillfället i skåpet.

Temperaturen i kylzonen ökar:

- ju oftare dörren öppnas och ju längre tid den står öppen
- ju mer livsmedel som läggs in
- ju varmare livsmedlen som läggs in är
- ju högre skåpets omgivande rumstemperatur är. Beroende på skåpets klimatklass får vissa fastställda rumstemperaturer inte över- eller underskridas.

## Möjliga inställningsvärden för temperaturen

Temperaturen i kyldelen kan ställas in från 2 °C till 9 °C.

## Temperaturvisning

I displayen visas vid normal drift den **faktiska medeltemperaturen i kyldelen** som råder för tillfället.

Beroende på omgivande temperatur och inställning kan det dröja några timmar tills de önskade temperaturerna har uppnåtts och visas i displayen.

## Koppla in snabbkylningsfunktionen ❄

Snabbkylningen ❄ måste kopplas in **4 timmar innan** maten eller drycken läggs in.

När snabbkylningsfunktionen ❄ är aktiverad kan det höras fler ljud från skåpet.

- Tryck på temperaturvisningen för kyldelen.
- Tryck på ❄.
- ❄ lyser orange.
- Lämna inställningsläget genom att trycka på temperaturvisningen.

## Stänga av snabbkylningsfunktionen ❄

Snabbkylningsfunktionen ❄ stängs av automatiskt efter cirka 18 timmar. Skåpet arbetar med normal kyleffekt igen.

**Tips!** För att spara energi kan du stänga av snabbkylningsfunktionen ❄ själv så snart livsmedel och/eller dryck är tillräckligt kalla.

- Tryck på temperaturvisningen för kyldelen.
- Tryck på ❄.
- ❄ lyser inte längre orange.
- Lämna inställningsläget genom att trycka på temperaturvisningen.

# Användning

## Förvara livsmedel i kyldelen

⚠ Explosionsrisk på grund av antändbara gasblandningar.

Antändbara gasblandningar kan antändas av elektriska komponenter. Förvara inga explosiva ämnen eller produkter med brännbara drivgaser (till exempel sprayburkar) i skåpet. På sådana sprayburkar finns en beskrivning av innehållet eller en eldsymbol. Eventuellt läckande gaser kan antändas av elektriska komponenter.

⚠ Skaderisk på grund av livsmedel som innehåller fett eller olja.

Om fett- eller oljehaltiga livsmedel förvaras i skåpet eller i skåpdörren, se till att det fett eller den olja som eventuellt rinner ut inte kommer i kontakt med skåpets plastdelar. Då kan spänningssprickor i plasten bildas som kan leda till att plasten spricker helt.

Se till att eventuellt fett eller olja som rinner ut inte kommer åt skåpets plastdelar.

Om luftcirkulationen inte är tillräcklig så minskar kyleffekten, och energiförbrukningen stiger.

Förvara inte livsmedlen för nära varandra. Luften kan då inte cirkulera som den ska.

Täck inte för fläkten på den bakre väggen.

## Olika kylzoner

På grund av den naturliga luftcirkulationen uppstår det olika temperaturzoner i kyldelen.

Den kalla, tunga luften sjunker. Använd de olika kylzonerna för förvaring av livsmedel.

Detta är en kylprodukt med automatisk temperaturfördelning (DynaCool). Fläkten slås alltid på automatiskt samtidigt som kylaggregatet i kyldelen slås på. Det innebär att kylan fördelas jämnt i kyldelen och att de olika kylzonerna därmed skiljer sig mindre. På detta sätt kyls alla livsmedel ungefär lika mycket.

## Den varmaste zonen

Den varmaste zonen i kylen är högst uppe i skåpdörren. Här placerar du med fördel till exempel smör och ost. På så vis blir smöret lätt att bre och osten behåller sin arom.

## Den kallaste zonen

Den kallaste zonen är direkt ovanför frukt- och grönsakslådorna (beroende på modell) och mot den bakre väggen.

Med en temperaturinställning på 4 °C och en adekvat hygien tar det längre tid för bakterier som kan medföra svår livsmedelsförgiftning att föröka sig (till exempel salmonella och listeria).

Använd därför denna zon för alla känsliga livsmedel och livsmedel som förstörs fort, som exempelvis:

- fisk, kött och fågel,
- korvar och färdiglagad mat,
- ägg- eller gräddrätter/-bakverk,
- färsk deg, kak-, pizza- och pajdeg,
- färskost och andra liknande produkter,
- Hummus, vegetabiliska pålägg, växtbaserad färskost, ersättningsprodukter,

- inplastade grönsaker,
- färska livsmedel med ett hållbarhetsdatum som baseras på förvaring i högst 4 °C.

**Tips!** Livsmedel får inte komma i kontakt med den bakre väggen i skåpet. De kan frysa fast där.

## Förvara livsmedel rätt

Förvara livsmedlen i kyldelen **förpackade eller med lock**. På så vis tar inte livsmedlen upp olika lukter, blir torra eller bildar bakterier. Det är särskilt viktigt att tänka på när du förvarar animaliska livsmedel. Var extra noga med att inte livsmedel som rått kött och fisk kommer i kontakt med andra livsmedel.

Vid rätt temperatur och förpackning kan du förlänga livsmedels hållbarhet betydligt och behöver slänga mindre mat.

## Frukt och grönsaker

Förvara frukt och grönsaker förpackade i frukt- och grönsakslådan (VeggieBox). Förvara frukt och grönsaker som är uppskurna i stängda och lufttäta förpackningar.

## Livsmedel med hög proteinhalt

Tänk på att livsmedel som innehåller mycket protein förstörs snabbare. Det vill säga skaldjur förstörs snabbare än fisk, och fisk förstörs snabbare än kött.

## Förvara livsmedel i frukt- och grönsakslådan (VeggieBox)

VeggieBoxen är perfekt för att förvara frukt och grönsaker.

En högre luftfuktighet gör så att livsmedlen behåller sin egen fuktighet och inte torkar ut så snabbt. Temperaturen motsvarar ungefär temperaturen i den vanliga kyldelen.

Men kom ihåg att varans beskaffenhet/färskhet från början är avgörande för ett bra förvaringsresultat.

## Ändra luftfuktigheten i VeggieBoxen

Hur hög luftfuktigheten är i VeggieBoxen beror på vilken mängd och typ av livsmedel som förvaras, när de förvaras oförpackade. Om facket inte är särskilt fyllt med livsmedel kan luftfuktigheten vara för låg.

- Förpacka livsmedel i lufttäta påsar/förpackningar om endast några få livsmedel ligger i lådan.

## Användning

---



**Om du inte skulle vara nöjd med hur dina livsmedel blir vid förvaringen (om de exempelvis redan efter kort förvaringstid verkar torra och skrumpna), tänk då på:**

- Att bara förvara färska livsmedel. Hur färska livsmedlen är när du lägger in dem i skåpet avgör hur länge de också håller sig färska.
- Rengör VeggieBoxen innan du lägger in maten.
- Låt väldigt fuktiga livsmedel droppa av innan du lägger in dem.
- Förvara inga livsmedel som inte tål kyla i VeggieBoxen (se avsnittet “Förvara livsmedel i kyldelen – Inte lämpligt att ha i kylskåp”).
- En höjd luftfuktighet uppnås direkt av de livsmedel som förvaras, om de förvaras oförpackade. Ju mer livsmedel som lagras i facket desto högre fuktighet.
- Förvara frukt och grönsaker som är uppskurna i stängda och lufttäta förpackningar.
- Ifall för mycket fukt samlas och livsmedlen påverkas, avlägsna kondensvattnet från botten med en trasa och lägg i ett galler eller liknande, så att den överflödiga fukten kan sippra ut.
- Om luftfuktigheten är för låg med låg belastning, packa livsmedlen i lufttäta förpackningar.

Under tiden du befinner dig i inställningsläget  är dörrlarmet och andra varningsmeddelanden automatiskt avaktiverade.

## Aktivera semesterläget

När semesterläget  är inkopplat regleras kylzonen till en temperatur på 15 °C. Kyldelen kan på så vis vara i drift på ett energisnålt sätt.

- Tryck på .
- Dra åt höger eller vänster över displayen tills  visas i mitten.
- Tryck på .

När semesterläget är inkopplat lyser  orange.

- För att lämna detta inställningsläge trycker du på .



 Att äta dåliga livsmedel innebär en hälsorisk.

Om temperaturen ligger över 4 °C i kyldelen under en längre tid kan livsmedlets hållbarhet och kvalitet påverkas.

Aktivera aldrig semesterläget  mer än en begränsad tid.

Förvara inga känsliga livsmedel och/eller livsmedel som lätt blir dåliga som frukt, grönsaker, fisk, kött och mejeriprodukter under denna tid.



## Stänga av semesterläget

- Tryck på symbolen .
- Dra åt höger eller vänster över displayen tills symbolen  visas i mitten.
- Tryck på symbolen .



När semesterläget är avstängt lyser symbolen  vitt.

- För att lämna detta inställningsläge trycker du på symbolen .

## Aktivera spärrfunktionen /

- Tryck på symbolen .
- Dra åt höger eller vänster över displayen tills symbolen  visas i mitten.
- Tryck på symbolen .

När spärrfunktionen är aktiverad lyser symbolen  orange.

- För att lämna detta inställningsläge trycker du på symbolen .
- Stäng dörren. Först nu är spärrfunktionen  aktiverad.

## Avaktivera spärrfunktionen / en kortare stund

Om du till exempel vill ändra temperatur kan du avaktivera spärrfunktionen en kortare stund:





- Tryck på temperaturvisningen.
- Tryck på  i cirka sex sekunder.

Displayen växlar till temperaturinställningen.

- Gör önskade inställningar.

När du stänger dörren igen så aktiveras spärrfunktionen  åter.

## Stänga av spärrfunktionen / helt

- Tryck på symbolen .
- Tryck på symbolen  i cirka sex sekunder.
- Dra åt höger eller vänster över displayen tills symbolen  visas i mitten.
- Tryck på symbolen .



När spärrfunktionen är avaktiverad lyser symbolen  vitt.

# Anpassa inställningar

- För att lämna detta inställningsläge trycker du på symbolen ↩.

## Aktivera sabbatläget

När sabbatläget  är aktiverat går det inte att ändra några inställningar på vinkylen.

- Tryck på symbolen .
- Dra åt höger eller vänster över displayen tills symbolen  visas i mitten.
- Tryck på symbolen .

Symbolen  lyser orange.

- För att lämna detta inställningsläge trycker du på symbolen ↩.

Om sabbatläget  är aktiverat så visas detta i displayen i cirka tre sekunder.

Sedan släcks displayen.

Se till att vinkylens dörr är ordentligt stängd eftersom de optiska och akustiska varningssignalerna är avstängda.

## Stänga av sabbatläget

Funktionen sabbatläge  stängs av automatiskt efter cirka 80 timmar.

Du kan också stänga av sabbatläget  tidigare om du vill.

- Tryck på den svarta displayen.

Symbolen  visas.

- Tryck på symbolen .



Symbolen  lyser orange.

- Tryck åter på symbolen .





När sabbatläget är avstängt lyser symbolen  vitt.

- För att lämna detta inställningsläge trycker du på ↩.





## Ändra tiden för aktivering av dörrlarmet

- Tryck på symbolen .
- Dra åt höger eller vänster över displayen tills symbolen  visas i mitten.
- Tryck på symbolen .
- Dra åt höger eller vänster över displayen tills önskad tid mellan 30 sekunder och 3 minuter: 30 sekunder visas i mitten.
- Tryck på önskad inställning för att bekräfta.
- För att lämna detta inställningsläge trycker du på symbolen ↩.

## Avaktivera wifi-anslutning







- Tryck på symbolen .
  - Dra åt höger eller vänster över displayen tills symbolen  visas i mitten.
  - Tryck på symbolen .
  - För att aktivera/avaktivera wifi-anslutningen trycker du på symbolen .
- Symbolen  visas.
- För att lämna detta inställningsläge trycker du på symbolen ↩.

## Aktivera wifi-anslutning

- Tryck på symbolen .
  - Dra åt höger eller vänster över displayen tills symbolen  visas i mitten.
  - Tryck på symbolen .
  - För att aktivera wifi-anslutningen trycker du på symbolen .
- Symbolen  visas.
- För att lämna detta inställningsläge trycker du på symbolen ↩.

När wifi-anslutningen är aktiv lyser symbolen  i displayen.

## Återställa nätverkskonfigurering



- Tryck på symbolen .
- Dra åt höger eller vänster över displayen tills symbolen  visas i mitten.
- Tryck på symbolen .
- Dra åt höger över displayen tills symbolen  visas i mitten.
- Tryck på symbolen .
- Tryck på symbolen .
- För att lämna detta inställningsläge trycker du på symbolen .

Alla utförda inställningar och angivna värden för återställs.

När wifi-anslutningen avaktiverats och symbolen  lyser i startdisplayen.

Återställ nätverkskonfigurationen innan du lämnar in skåpet för återvinning, säljer det eller tar ett använt skåp i drift. Alla personliga uppgifter tas bort från skåpet. Den tidigare ägaren har då inte längre åtkomst till skåpet.



## Avaktivera knappljudet

- Tryck på symbolen .
- Dra åt höger eller vänster över displayen tills symbolen  visas i mitten.
- Tryck på symbolen .

När knappljudet är avstängt lyser symbolen .

- För att lämna detta inställningsläge trycker du på symbolen .



## Aktivera knappljudet

- Tryck på symbolen .
- Dra åt höger eller vänster över displayen tills symbolen  visas i mitten.
- Tryck på symbolen .

När knappljudet är inkopplat lyser symbolen  orange.

- För att lämna detta inställningsläge trycker du på symbolen .

## Ändra ljudstyrkan för varnings- och ljudsignaler



- Tryck på symbolen .
- Dra åt höger eller vänster över displayen tills symbolen  visas i mitten.
- Tryck på symbolen .
- Välj önskad ljudstyrka genom att dra åt vänster eller höger på stapeln (läge 1–7).
- Om du vill avaktivera varnings- och ljudsignalerna helt så drar du med fingret på stapeln åt vänster tills den släcks.
- Bekräfta önskad inställning genom att trycka på stapeln.

När varnings- och ljudsignalerna är avstängda visas symbolen .

När varnings- och ljudsignalerna är inkopplade visas symbolen .

- För att lämna detta inställningsläge trycker du på symbolen .

## Ändra displayljusstyrkan

- Tryck på symbolen .
- Dra åt höger eller vänster över displayen tills symbolen  visas i mitten.
- Tryck på symbolen .

## Anpassa inställningar

---

- Välj önskad ljusstyrka genom att dra åt vänster eller höger på stapeln (läge 1–7).
- Bekräfta önskad inställning genom att trycka på stapeln.
- För att lämna detta inställningsläge trycker du på symbolen ↩.

### Ändra temperaturenhet °C/°F

- Tryck på symbolen ⚙.
  - Dra åt höger eller vänster över displayen tills °C eller °F visas i mitten.
  - Tryck på °C eller °F för att ändra temperaturenhet.
- °C eller °F visas.



- För att lämna detta inställningsläge trycker du på symbolen ↩.

### Stänga av demoläget ■

- Tryck på symbolen ⏻.
- Tryck på symbolen ⚙.
- Dra åt höger eller vänster över displayen tills symbolen ■ visas i mitten.
- Tryck på symbolen ■.

Om demoläget ■ har avaktiverats så stängs skåpet av och måste kopplas in på nytt.

### Återställa leveransinställningar

- Tryck på symbolen ⚙.
- Dra åt höger eller vänster över displayen tills symbolen  visas i mitten.
- Tryck på symbolen .

Symbolen  visas.

- Tryck på symbolen .

Skåpet stängs av och måste kopplas in på nytt.

Typskylten på insidan av skåpet får inte tas bort. Typskylten behövs om det skulle uppstå något fel.

Var noga med att det inte kommer in vatten i elektroniken eller belysningen.

 Skaderisk på grund av inträngande fukt.

Ångan från en ångrengörare kan skada plast och elektriska komponenter. Använd inte ångrengörare när du ska göra rent skåpet.

Det får inte rinna rengöringsvatten genom avloppsröret.

## Anvisningar för rengöringsmedel

Använd endast rengörings- och vårdande medel som inte är skadliga mot livsmedel inuti skåpet.

För att undvika att ytorna skadas ska du **inte** använda följande vid rengöring





- rengöringsmedel som innehåller soda, ammoniak, syra eller klorid,
- kalklösande rengöringsmedel,
- skurmedel i pulver eller flytande form,
- rengöringsmedel som innehåller lösningsmedel,
- rengöringsmedel för rostfritt stål,
- diskmaskinsrengöringsmedel,
- ugnsspray,
- rengöringsmedel för glas eller fönsterputsmedel,
- hårda disksvampar och borstar som repar,

- rengöringssvampar för glaskeramiska ytor,
- vassa metallskrapor.

Vi rekommenderar en ren disktrasa, ljummet vatten och lite handdiskmedel för rengöring.

## Förbereda skåpet för att göra rent det

**Tips!** Aktivera rengöringsläget . Kylningen i kyldelen är avstängd men innerbelysningen fortsätter att lysa.

- Tryck på .
- Dra åt höger eller vänster över displayen tills  visas i mitten.
- Tryck på .
- För att lämna detta inställningsläge trycker du på .

Om rengöringsläget  är aktiverat så visas detta i startdisplayen.

- Ta ut livsmedlen ur skåpet och förvara dem på en kall plats.
- Ta ut alla löstagbara delar för att rengöra dem (se avsnittet "Produktbeskrivning", "Ändra inredningen").

## Plocka isär utdragslådor

 Risk för skador på grund av felaktig rengöring.

Repor på glasytan kan leda till att glaset går sönder.

Följ samma anvisningar som för alla andra ytor när du rengör glasskivorna. Använd inga hårda disksvampar eller borstar och inga vassa metallskrapor.

- Ta ut utdragslådorna (se avsnitt "Ändra inredningen").
- Lägg utdragslådorna på ett mjukt underlag (till exempel en kökshandduk).

## Rengöring och skötsel

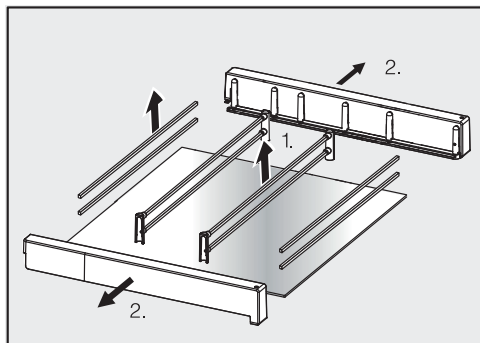

- Plocka isär utdragslådan för att göra rent den.
- 1. Fatta tag i stavarna till höger och vänster och dra dem försiktigt uppåt. Dra av hållarna från stavarna.
- 2. Dra av sidorna från glasbottenen.
- Sätt ihop utdragslådorna igen i omvänd följd efter rengöringen.

⚠ Skaderisk på grund av felaktig rengöring.

Teleskopskenorna har ett specialfett som kan försvinna vid rengöring. Teleskopskenorna kan då ta skada. Rengör teleskopskenorna endast med en fuktig trasa.

- Utdragslådorna vilar på teleskopskenor. Rengör dessa med en fuktig trasa.

### Rengöra insidan

Rengör skåpet regelbundet, minst en gång i månaden.

Om smuts får bita sig fast en längre tid kan det hända att den inte går att få bort.

Ytor kan missfärgas eller förändras. Det bästa är att alltid ta bort smuts direkt.

- Rengör **inuti** skåpet med en ren disktrasa, ljummet vatten och lite handdiskmedel.
- Torka sedan av allt med rent vatten efter rengöringen och torka sedan allt torrt med en rengöringstrasa.
- Rengör uppsamlingsrännan och avloppsroret med en pinne eller liknande.
- Låt skåpet stå öppet en liten stund så att det luftas ordentligt och för att undvika att det uppstår lukt.

### Rengöra tillbehör för hand eller i diskmaskin

Följande delar ska endast rengöras **för hand**:

- dekorlisterna i rostfritt stål
- de bakre skyddslisterna på hyllplanen
- hyllplanet med text
- frukt- och grönsaksbrickan (VeggieBox)
- utdragsvagnens behållare inklusive hållarstavar
- alla lådor och luckor till facken (beroende på modell)
- sorteringsboxen (finns som extra tillbehör)

Följande delar **tål maskindisk**:

⚠ Skaderisk vid för höga temperaturer i diskmaskinen.

Delar av skåpet kan bli oanvändbara eller deformeras vid diskning i maskin med en temperatur över 55 °C.

Välj bara diskmaskinsprogram med en maximal temperatur på 55 °C för delar som kan diskas i maskin.

I diskmaskinen kan plastdelar ta färg av naturfärgmedel, till exempel i morötter, tomater och ketchup. Missfärgningen påverkar inte delarnas stabilitet.

- flaskhållaren, ägghållaren
- hållare för kolfilter (finns att köpa som extra tillbehör)

## Rengöra luckans tätning

 Skaderisk på grund av felaktig rengöring.

Vid behandling av dörrtätningen med olja eller fett kan den bli porös. Behandla aldrig tätningen med olja eller fett.



- Rengör regelbundet tätningslisterna med rent vatten och torka torrt med en trasa.

## Rengöra ventilationsöppningarna

Dammavlagringar ökar energiförbrukningen.

- Rengör ventilationsöppningarna regelbundet med pensel eller dammsugare (använd till exempel borstmunstycket som medföljer Miele's dammsugare). Damm gör så att energiförbrukningen ökar.

## Efter rengöringen

- Stäng av rengöringsfunktionen genom att trycka på  i startdisplayen.
- Tryck åter på .

När rengöringsfunktionen är avstängd lyser symbolen  vitt.

Skåpet börjar kylas.

- Sätt tillbaka alla delar i skåpet.

- Koppla in snabbkylningsfunktionen  en stund så att temperaturen i kyldelen sjunker snabbt.
- Lägg in livsmedel i skåpet först när temperaturen är tillräckligt låg.
- Stäng dörren/dörrarna.

## Automatisk avfrostning

Skåpet avfrostas automatiskt.

# Åtgärda problem

Du kan själv åtgärda de flesta fel. I många fall kan du då spara tid och kostnader eftersom du inte behöver kontakta Miele service.

På [www.miele.se/support/customer-assistance](http://www.miele.se/support/customer-assistance) finns ytterligare information om hur du själv kan åtgärda fel.







Öppna helst inte skåpet förrän felet har åtgärdats. Detta för att inte förlora mer kyla än nödvändigt.

Problem	Orsak och åtgärd
<b>Skåpet kylar inte.</b>	Skåpet är inte inkopplat. ■ Sätt på skåpet.
	Kontakten sitter inte ordentligt i vägguttaget eller så sitter inte stickproppen helt i. ■ Sätt i stickproppen eller kontakten i vägguttaget.
	Säkringen har löst ut. Skåpet, huvudströmmen eller en annan produkt kan vara defekt. ■ Ring en elektriker eller Miele service.
<b>Kompressorn är igång hela tiden.</b>	Detta är inget fel. För att spara energi kopplas kompressorn om till ett lägre varvtal vid lägre kylbehov. På så vis ökar kompressorns gångtid.
<b>Kompressorn startar allt oftare och under längre tid och temperaturen i skåpet är för låg.</b>	Ventilationsöppningarna är blockerade eller igendammade. ■ Täck inte för ventilationsöppningarna. ■ Rengör ventilationsöppningarna regelbundet från damm.
	Dörren har öppnats ofta. Stora mängder livsmedel har nyss lagts in. ■ Öppna skåpets dörr endast vid behov och så kort tid som möjligt. Den nödvändiga temperaturen ställs in automatiskt efter en viss tid.
	Dörren är inte riktigt stängd. ■ Stäng dörren.











Problem	Orsak och åtgärd
	<p>Den nödvändiga temperaturen ställs in automatiskt efter en viss tid.</p> <p>Den omgivande temperaturen är för hög. Ju högre den omgivande temperaturen är, desto längre tid går kompressorn.</p> <ul style="list-style-type: none"> <li>■ Följ anvisningarna i avsnittet “Installera – Uppställningsplats”.</li> </ul> <p>Skåpet byggdes inte in ordentligt i nischen.</p> <ul style="list-style-type: none"> <li>■ Installera skåpet enligt instruktionerna i monteringsanvisningen.</li> </ul> <p>Temperaturen i skåpet är för lågt inställd.</p> <ul style="list-style-type: none"> <li>■ Ändra temperaturinställningen.</li> </ul> <p>Snabbkylningsfunktionen ❄️ är fortfarande aktiverad.</p> <ul style="list-style-type: none"> <li>■ För att spara energi kan du själv stänga av snabbkylningen ❄️ i förtid.</li> </ul>
<p><b>Temperaturen i kylprodukten är för hög. Den frysta maten (beroende på modell) tinar eventuellt upp.</b></p>	<p>Detta är inget fel. Den inställda temperaturen är för hög.</p> <ul style="list-style-type: none"> <li>■ Ändra temperaturinställningen.</li> <li>■ Kontrollera temperaturen en gång till efter 24 timmar.</li> </ul> <p>Den omgivande temperaturen som skåpet är avsett för, underskreds. Kompressorn startar allt mer sällan när den omgivande temperaturen är för låg. Temperaturen i skåpet stiger.</p> <ul style="list-style-type: none"> <li>■ Följ anvisningarna i avsnittet “Installera – Uppställningsplats”.</li> <li>■ Höj den omgivande temperaturen.</li> </ul>
<p><b>Skåpet är igensatt eller så har det bildats kondensvatten inuti skåpet. Eventuellt stängs skåpdörren inte ordentligt.</b></p>	<p>Dörrtätningen har glidit ur spåret.</p> <ul style="list-style-type: none"> <li>■ Kontrollera om dörrtätningen sitter ordentligt i spåret.</li> </ul> <p>Dörrtätningen är skadad.</p> <ul style="list-style-type: none"> <li>■ Kontrollera om dörrtätningen är skadad.</li> </ul>
<p><b>Dörrtätningen är skadad eller måste bytas.</b></p>	<p>Dörrtätningen kan bytas utan verktyg.</p> <ul style="list-style-type: none"> <li>■ Byt dörrtätningen. Den kan köpas i fackhandeln eller hos Miele's reservdelsavdelning.</li> </ul>

















# Åtgärda problem

## Allmänna problem med skåpet

Problem	Orsak och åtgärd
Ingen varningssignal ljuder trots att dörren har stått öppen en stund.	Detta är inget fel. Varningssignalen har stängts av i inställningsläget. Om du vill koppla in det akustiska larret igen: <ul style="list-style-type: none"><li>■ Tryck på symbolen .</li><li>■ Dra åt höger eller vänster över displayen tills symbolen  visas i mitten.</li><li>■ Tryck på symbolen .</li><li>■ Välj önskad ljudstyrka genom att dra åt höger på stapeln.</li><li>■ Bekräfta önskad inställning genom att trycka på stapeln.</li></ul> När varnings- och ljudsignalerna är inkopplade visas symbolen  orange.
Utdragslådorna kan inte dras ut helt.	Teleskopskenorna är blockerade. <ul style="list-style-type: none"><li>■ Dra ut utdragslådorna kraftigt.</li></ul> Blockeringen är nu löst och utdragslådorna kan åter dras ut helt.

## Meddelanden i displayen

Problem	Orsak och åtgärd
I startdisplayen lyser symbolen  , skåpet kylar inte, övrig användning samt innerbelysningen fungerar dock.	Demoläget är aktiverat. <ul style="list-style-type: none"><li>■ Tryck på symbolen .</li><li>■ Tryck på symbolen .</li><li>■ Dra åt höger eller vänster över displayen tills symbolen  visas i mitten.</li><li>■ Tryck på symbolen .</li></ul> Om demoläget  har avaktiverats så stängs skåpet av och måste kopplas in på nytt.
I displayen lyser  och skåpet kan inte användas.	Rengöringsfunktionen är fortfarande inkopplad. <ul style="list-style-type: none"><li>■ Stäng av rengöringsfunktionen genom att trycka på  i startdisplayen.</li><li>■ Tryck åter på .</li></ul> När rengöringsfunktionen är avstängd lyser symbolen  vitt. Skåpet börjar kylas.

Problem	Orsak och åtgärd
I displayen visas ingenting. Den är svart.	Sabbatläget  är aktiverat. Innerbelysningen förblir avstängd och skåpet kylar. <ul style="list-style-type: none"> <li>■ Tryck på den svarta displayen.</li> </ul> Symbolen  visas i displayen. <ul style="list-style-type: none"> <li>■ Tryck på symbolen .</li> </ul> Symbolen  lyser orange. <ul style="list-style-type: none"> <li>■ Tryck åter på symbolen .</li> </ul> När sabbatläget är avstängt lyser symbolen  vitt.
I displayen lyser symbolen  och skåpet kan inte användas.	Spärrfunktionen är aktiverad. <ul style="list-style-type: none"> <li>■ Lås upp skåpet under några timmar eller stäng av spärrfunktionen helt.</li> </ul>
I displayen lyser   gult och det hörs även en varningssignal och innerbelysningen lyser blinkande.	<b>Dörrlarmet</b> aktiverades. <ul style="list-style-type: none"> <li>■ Tryck på  .</li> </ul> Varningssignalen tystnar,   släcks och innerbelysningen lyser åter konstant.
Symbolen  lyser rött på displayen och en felkod F med siffror visas. Dessutom ljuder en varningssignal.	Det föreligger ett fel. <ul style="list-style-type: none"> <li>■ Stäng av varningssignalen genom att trycka på symbolen  i displayen.</li> <li>■ Kontakta Miele service.</li> </ul> För att anmäla störningen behöver du förutom felkoden även modellbeteckning och tillverkningsnummer för ditt skåp. Dessa kan du se i displayen: <ul style="list-style-type: none"> <li>■ Tryck på symbolen  i displayen.</li> </ul> I displayen visas information om skåpet. Genom att bekräfta symbolen  lämnar du informationsvisningen och felkoden visas igen. Du kan även stänga av skåpet direkt från felindikeringen.

## Innerbelysning

Problem	Orsak och åtgärd
---------	------------------



Risk för elektriska stötar genom exponerade, strömförande delar.

När du tar bort lampskyddet kan du komma i kontakt med strömförande delar.







Ta inte bort lampskyddet. LED-belysningen får endast repareras och bytas av Miele service.

## Åtgärda problem

 Skaderisk på grund av LED-belysningen.

Belysningen motsvarar riskgrupp RG 2. Om skyddet är trasigt finns det risk för ögonskador.

Titta inte direkt in i LED-belysningen med optiska instrument (lupp eller liknande) om lampskyddet är trasigt.

Problem	Orsak och åtgärd
<b>Innerbelysningen fungerar inte.</b>	Skåpet är inte inkopplat. ■ Sätt på skåpet.
	Sabbatläget  är inkopplat: displayen är svart och skåpet kyler. ■ Tryck på den svarta displayen. Symbolen  visas i displayen. ■ Tryck på symbolen  . Symbolen  lyser orange. ■ Gå till inställningsläget  och tryck på symbolen  . När sabbatläget är avstängt lyser symbolen  vitt.
	På grund av överhettning stängs innerbelysningen av automatiskt efter cirka 15 minuter när dörren står öppen. Om det inte är orsaken föreligger ett fel. ■ Kontakta Miele service.
<b>Innerbelysningen blinkar.</b>	Detta är inget fel. Dörrlarmet aktiverades.

## Orsaker till ljud

Det hörs olika driftljud från skåpet under drift.  
Vid en låg kyleffekt arbetar skåpet energibesparande, men längre. Ljudstyrkan är lägre.  
Vid hög kyleffekt kyls livsmedlen snabbare.  
Ljudstyrkan är högre.

<b>Normala ljud</b>	<b>Vad orsakar ljuden?</b>
<b>Spottande, väsande</b>	Kylmediet sprutar in i kylkretsen.
<b>Bubblande, gurglande, plaskande</b>	Köldmediet rinner genom rören.
<b>Brummande</b>	Skåpet kyler.
<b>Klickande</b>	Termostaten kopplar in eller ur kompressorn.
<b>Surrande, susande</b>	Fläkten går. Den automatiska dörröppnaren (beroende på modell) öppnar eller stänger skåpdörren.
<b>Knackande</b>	Materialet i kylprodukten expanderar.
<b>Slamrande</b>	Ventiler eller luckor är aktiva.
<b>Surrande (skåp med vattenbehållare)</b>	Vattnet leds ur vattenbehållaren.
<b>Slurpande (skåp med dörrdämpare)</b>	Skåpdörren med dörrdämpare öppnas eller stängs.
Tänk på att det är omöjligt att helt och hållet undvika kompressor- och strömingsljud i kylsystemet.	

## Åtgärda problem

Ljud	Orsak och åtgärd
<b>Vibrerande, klapprande, klirrande</b>	Skåpet står ojämnt. Rikta skåpet med hjälp av ett vattenpass. Använd skruvfötterna (beroende på modell) under skåpet för detta. I en inbyggnadsnisch från 140 cm skjuter du in de medföljande stabiliserinsskenorna vid undersidan av skåpets botten.
	Lådor, korgar eller hyllplan skallrar eller kärvar. Kontrollera de uttagbara delarna och sätt tillbaka dem.
	Flaskor eller skålar kommer åt varandra. Flytta dessa en aning från varandra.
	Transportkabelhållaren (beroende på modell) hänger kvar på baksidan av skåpet. Ta bort transportkabelhållaren.

Under [www.miele.se/service](http://www.miele.se/service) får du mer information om hur du själv kan åtgärda fel och om Miele's reservdelar.

## Få hjälp vid eventuella störningar

Om det uppstår fel som du själv inte kan åtgärda, var god kontakta din Miele återförsäljare eller Miele service.

Miele service kan du boka online under [www.miele.com/service](http://www.miele.com/service).

Du hittar kontaktuppgifterna på baksidan av den här anvisningen.

Service behöver modellbeteckning och tillverkningsnummer. Denna information hittar du på typskylten på insidan av skåpet eller beroende på modell i inställningsläget under information **i**.

## EPREL-databas

Sedan den 1 mars 2021 hittar du information om energimärkning och kraven för eco-programmet i den europeiska produkt databasen (EPREL). Du kommer till produkt databasen via länken <https://eprel.ec.europa.eu/>. Här uppmanas du att ange modellbeteckningen.

Modellbeteckningen hittar du på typskylten på insidan av skåpet eller beroende på modell i inställningsläget under information **i**.

<b>Miele</b>	
XXXXXX	Nr. XX/XXXXXXXXXX.
<small>WEINTEMPERATURSCHINK-UNTERTISCH-MODELL  MULTI-TEMPERATURE WINE STORAGE CABINET-UNDERCOUNTER TOP  FRIGORIFRE MISE EN TEMP. DES VINS/MOD. ENCASTRABLE SOUS PLAN  FRIGORIF. P. ACCONCIONAMENTO VINGH/MODERNI POTREBAJO ENCIEMERA  BENHILLET TEMPERATYVYKÄLÄKÖRÖS</small>	
<small>Klasse/Class Classe/Clase</small> SN-ST	<small>Ap-Typ/AP-Type AP-Type/AP-Tipo</small> 
<small>Bruttoträthet/Gross Capacity Volume Brut/Capacità Bruta</small> XXX l	<small>Gräskärlsvolymmer/Freezing Capacity Pouvoir de Congel/Capac. Congeladora</small>
<small>Nutztätigkeit Net Capacity Volume Utile Capac. Util</small>	<small>Gas / K / G / WINE / KALT / R / F / WINE / CHILL / R / C / F / C / WINE / CHILL</small>
<b>R600a: XXg</b>	

## Garanti

Garantitiden är två år.

Mer information finner du i medföljande garantivillkor.

# Installera

## Uppställningsplats

 Risk för skador om skåpet tippar. Skåpet är mycket tungt och kan tippa framåt när dörren är öppen. Håll dörren respektive dörrarna stängd/-a tills skåpet är inbyggt. Skåpet ska säkras i inbyggnadsnischen enligt bruks- och monteringsanvisningen.

 Brand- och skaderisk på grund av värmeavgivande produkter. Värmeavgivande produkter kan antändas och orsaka brand i skåpet. Nätanslutningskabeln får inte komma i kontakt med värmekällor. Skåpet får inte byggas in under en häll.

 Brand- och skaderisk på grund av öppen låga. Öppna lågor kan orsaka brand i skåpet. Se till att till exempel inte ställa tända ljus i närheten av skåpet.

 Risk för skador på grund av produkter som leder ut ånga. Produkter som leder ut ånga bakom skåpet kan skada det. Ingen produkt som leder ut luft eller ånga får installeras bakom skåpet. Förse produkterna med en separat luftkanal eller installera en skiljevägg mellan produkterna.

Skåpet bör stå på en torr och välventilerad plats.

 Skaderisk på grund av för hög luftfuktighet.

Vid hög luftfuktighet kan kondens hamna på skåpets utsida. Denna kondens kan leda till korrosion.

Placera skåpet i ett torrt rum med tillräcklig ventilation.

Se till att skåpdörren/-arna stängs ordentligt och att skåpet byggs in enligt beskrivning. De angivna måtten för ventilation måste hållas.

Tänk på att energiförbrukningen ökar om skåpet står bredvid ett element, en spis eller en annan värmekälla. Undvik direkt sol.

Ju högre den omgivande temperaturen är, desto längre tid går kompressorn och desto högre blir energiförbrukningen.

Tänk dessutom på följande när du bygger in ditt skåp:

- Väggtuttaget får inte vara bakom skåpet. Det måste vara lätt tillgängligt vid nödfall.
- Stickpropp och anslutningskabel får inte komma åt skåpets baksida eftersom de kan skadas av vibrationer från skåpet.
- Andra produkter får inte heller anslutas till kontakter som finns bakom skåpet.
- Se till att sladden inte kläms fast eller skaver mot vassa kanter när skåpet ställs upp.
- Använd inga grenuttag, förlängningskablar eller andra elektroniska produkter (till exempel halogentransformatorer) i området kring skåpets baksida.

- Golvet på uppställningsplatsen måste vara vågrätt och jämnt och ha samma höjd som omgivande golv.

## Klimatklass

Beroende på skåpets klimatklass får vissa fastställda rumstemperaturer inte över- eller underskridas.

En lägre omgivande temperatur medför att kompressorn står stilla längre stunder. Detta kan leda till högre temperaturer i skåpet och orsaka följdskador.

Klimatklassen framgår av typskylten på skåpets insida.

Klimatklass	Omgivningstemperatur
SN	10 till 32 °C
N	16 till 32 °C
ST	16 till 38 °C
T	16 till 43 °C
SN-ST	10 till 38 °C
SN-T	10 till 43 °C

## Ventilation

Ventilationen sker genom ventilationsgallret i sockeln på skåpet.

 Brand- och skaderisk på grund av otillräcklig ventilation.

Om skåpet inte har en ordentlig ventilation, går kompressorn igång oftare och går under längre tid. Detta leder till ökad energiförbrukning och till ökad drifttemperatur för kompressorn. Detta kan leda till skador på skåpet.

Se till att skåpet är tillräckligt ventilerat:

Följ alltid de angivna måtten för ventilationöppningarna.

Ventilationsöppningarna får inte täckas för eller blockeras.

Rengör ventilationsytorna regelbundet för att avlägsna damm och smuts.

## Placering side-by-side

 Skaderisk på grund av kondensat på skåpets utsida.

Vid hög luftfuktighet kan kondens hamna på skåpets utsida, vilket kan leda till korrosion.

Placera aldrig ett skåp vertikalt eller horisontalt mot andra modeller.

Din kylprodukt får inte ställas upp "side-by-side", eftersom den inte har uppvärmning installerad på sidoväggarna.

Denna kylprodukt kan dock ställas upp "side-by-side" tillsammans med vissa modeller som har integrerad uppvärmning i sidoväggarna.

Rådfråga din återförsäljare om vilka kombinationer som är möjliga för ditt skåp.

# Installera

---

## Vikt frontplatta



Skaderisk på grund av tung frontplatta.

En monterad frontplatta som överskrider den tillåtna vikten kan skada utdragsvagnen. Dessa skador kan i vissa fall leda till funktionsstörningar.

Se till att den tillåtna vikten på frontplattan som ska monteras inte överskrids.

Frontplattans maximalt tillåtna vikt är 10 kg.

## Inbyggnadsmått

### Nisch för underbyggnad/sidovy

Alla mått är angivna i mm.

De angivna måtten för ventilationsöppningarna måste följas för att skåpet ska fungera korrekt.

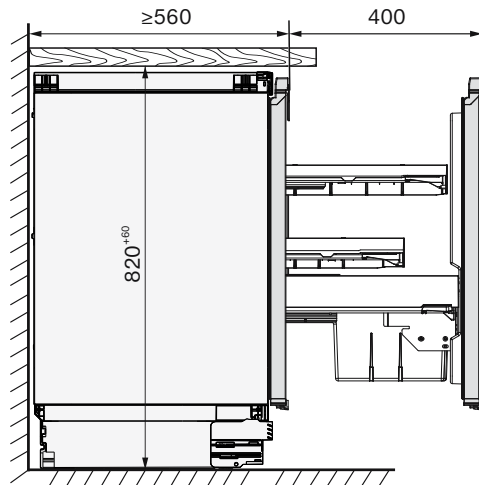
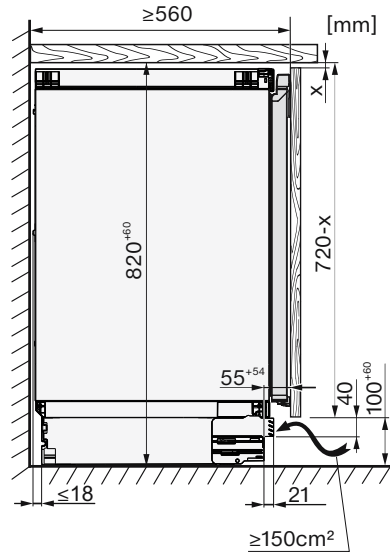
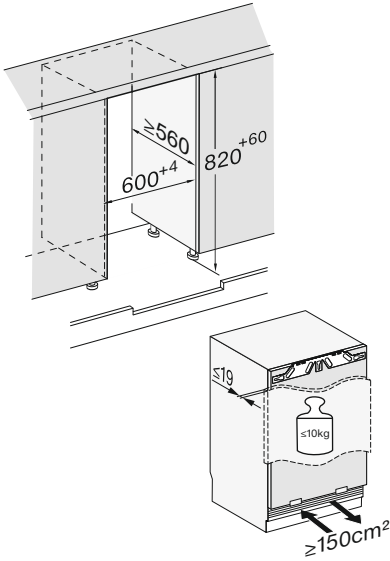

# Installera

## Anslutningar

Alla mått är angivna i mm.

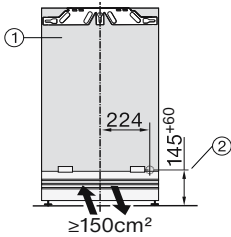
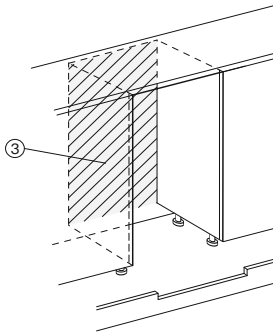

- ① Vy framifrån
- ② Nätanslutningskabel, längd = 2200 mm  
Du kan beställa en längre nätanslutningskabel hos Miele service.
- ③ Ingen anslutning i detta område

## Bygga in skåpet

För att bygga in skåpet behöver du följande verktyg:

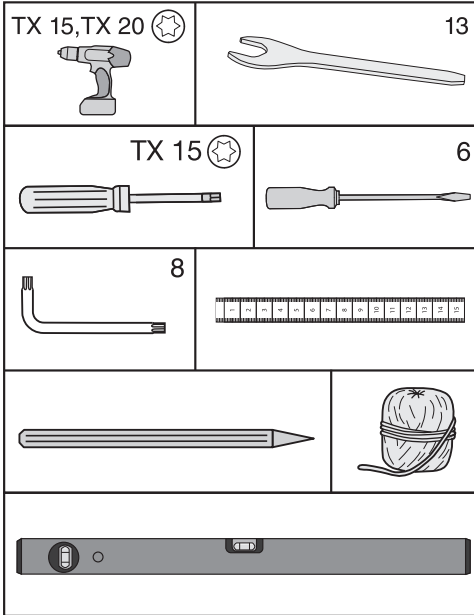

**Tips!** Förvara den medföljande metallstängen på en säker plats. Den behövs för att justera de bakre skåpfötterna.

### Förbereda skåpet

- Ställ skåpet precis framför underbyggnadsnischen.
- Fatta tag i sidorna på sockelpanelen och dra av den framåt.

Du kan välja mellan två möjligheter när du fäster kylprodukten:

#### 1. Övre förankring

Detta lämpar sig för att fästa skåpet under bänkskivor som till exempel består av plast (laminat, osv.). En förutsättning är en bänkskiva, mot vilken fästvinklarna kan skruvas fast.

Kylprodukten är vid helt utskruvade skruvfötter något spänd mellan golvet och bänkskivan.

#### 2. Förankring på sidan

Detta lämpar sig för att fästa skåpet under hårda bänkskivor som till exempel består av granit. En förutsättning är sidoväggar på snickeriskåpen till höger och vänster om kylprodukten, mot vilka fästvinklarna kan skruvas fast.

Kylprodukten är lägre än bänkskivan vid helt utskruvade skruvfötter.

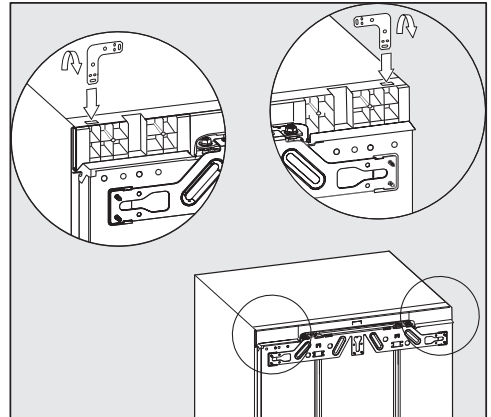

#### 1. Övre förankring

- Sätt vinkeln i öppningen på skåpets tak.
- Böj vinkeln på det perforerade stället.

# Installera

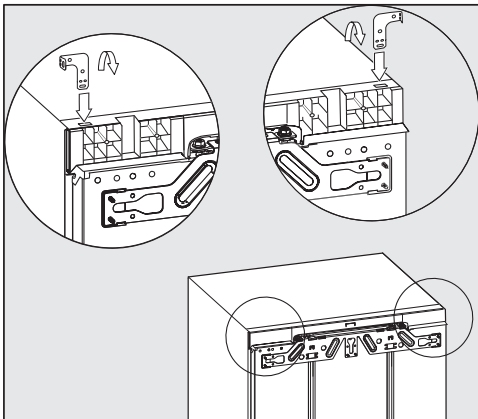

## 2. Förankring på sidan

Vinkeln måste böjas i bägge ändrar.

- Sätt vinkeln i öppningen på skåpets tak.
- Böj vinkeln på det perforerade stället.
- Ta ut vinkeln ur öppningen och sätt in vinkelns räta ände.
- Böj nu även denna ände av vinkeln på det perforerade stället.

## Skjuta in skåpet

**!** Risk för skador på grund av nätkabeln.

När du skjuter in skåpet kan nätkabeln klämmas fast och skadas. Skjut försiktigt in skåpet i nischen.

**!** Risk för skador på golvet.

Golvet kan skadas när skåpet förflyttas.

Flytta skåpet försiktigt på ömtåliga golv.

**!** Skaderisk på grund av skruvfötterna.

Skruvfötterna kan brytas av.

Skjut endast in skåpet i underbyggnadsnischen med nästan helt inskruvade skruvfötter.

**Tips!** Lossa de bägge bakre skruvfötterna med ett halvt varv vardera innan du skjuter in kylan. Efter att den har skjutits in kan skruvfötterna lättare ställas in framifrån (se avsnittet "Rikta skåpet").

- Dra nätkabeln så att skåpet enkelt kan kopplas in efter inbyggnaden.

**Tips!** Fäst ett snöre på stickproppen och "förläng" på så sätt nätkabeln, för att underlätta inskjutandet.

Dra sedan nätkabeln i den andra änden av snöret genom möbeln.

Om kåpet skjuts in för långt i underbyggnadsnischen kan skåpets dörrar inte stängas ordentligt efter monteringen. Detta kan leda till att det bildas kondensvatten och isbeläggningar och andra funktionsstörningar, vilka i sin tur kan leda till ökad energiförbrukning.

Skjut in skåpet så långt i inbyggnadsnischen, så att överallt ett avstånd på **42 mm** hålls mellan skåpet och möbelns sidoväggar.

- Skjut in skåpet i underbyggnadsnischen tills framkanten på gångjärnen uppe och nere ligger an mot framkanten på snickeriskåpets vägg.

På så vis hålls ett avstånd på **42 mm** till framkanten på snickeriskåpets sidovägg.

För inbyggnadsskåp med delar för dörrupphängning (som fästappar, tätningsläppar och så vidare) måste måtten på delarna för dörrupphängningen stämma, så att avståndet på **42 mm** hålls.

- Dra fram skåpet till motsvarande avstånd.
- Kontrollera en gång till att ett avstånd på **42 mm** överallt hålls till dörrupphängningens framkanter.

**Tips!** Om möjligt, ta bort dörrupphängningen och skjut in skåpet i inbyggnadsnischen tills alla fästvinklar uppe och nere ligger an mot framkanten på köksskåpets vägg.

## Rikta skåpet

Vid övre förankring av skåpet i underbyggnadsnischen bör skåpet vara lätt spänt mellan golvet och bänkskivan.

- Skruva, beroende på nischhöjden, ut de främre och bakre skruvfötterna omväxlande och rikta skåpet vågrätt.

## Gör så här:

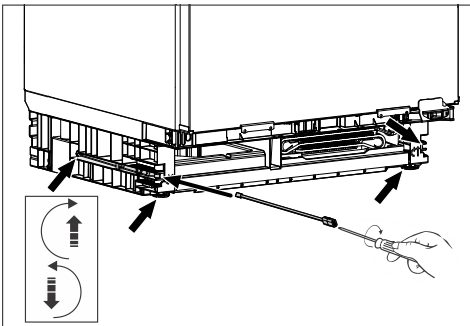

- Ändra de bägge bakre skruvfötterna via de respektive skruvarna till höger och vänster framme i sockeln med den medföljande stängen och en spårskruvmejsel.

- Skruva loss de bägge främre skruvfötterna växelvis med de bakre. Det maximala justeringsområdet är 6 cm.

**Tips!** Så fort skruvfötterna har skruvats ut något, kan dessa också ändras med en skruvmejsel nedan på skruvfoten.

Skumgummit ①, som sitter på ventilationsgallret, åstadkommer en separat luftkanal och på så vis undviks en funktionsstörning.

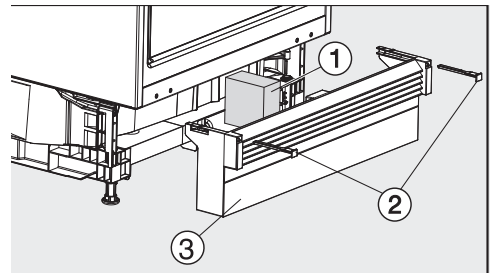

- Sätt på sockelpanelen med ventilationsgallret ③ igen, men fixera den ännu inte.

## Om ingen genomgående möbelsoclel monteras:

- Dra sockelpanelen ③ så långt fram, att ventilationsspringorna och de angränsande socklarna bildar en linje.

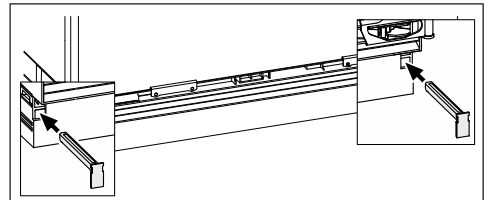

- Håll fast sockelpanelen och fäst den till höger och vänster med de medföljande reglarna ②.

# Installera

När sockelpanelen är monterad kan de bakre fötterna endast justeras när sockelpanelen är helt infälld. I annat fall är längden på stängen inte tillräcklig.

## Om en genomgående möbelsöcket monterats:

- Skjut sockelpanelen med ventilationsgallret ③ helt mot skåpet och fäst det till höger och vänster med reglarna ②.

Om en genomgående möbelsöcket ska monterats måste den, beroende på sockelhöjd, skäras ut för ventilationen.

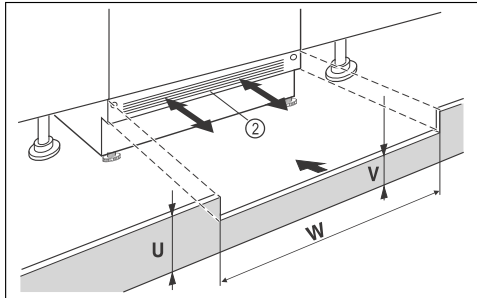

- Skär till möbelsöcketns höjd (U).
- Anpassa bashöjden (V) längs nischbredden (W) under produktens sockelpanel ②.

## Sätta fast skåpet i nischen

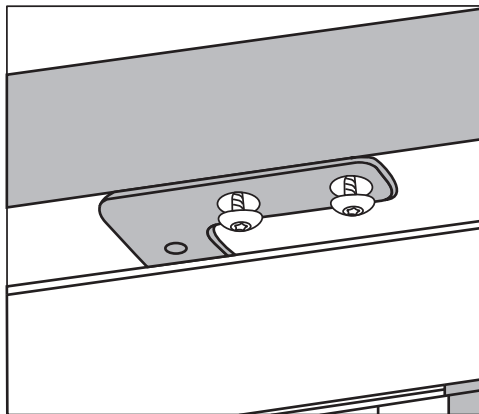

### 1. Övre förankring

- Skruva fast skåpet på undersidan av bänkskivan med två skruvar.

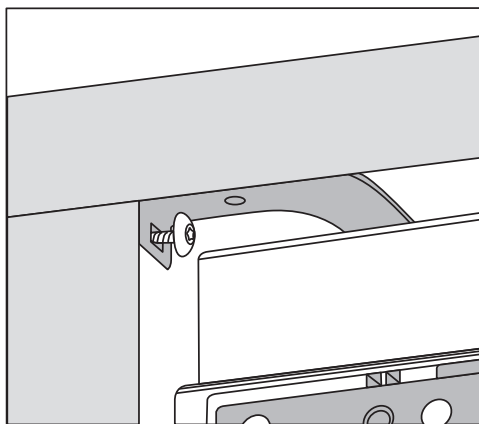

### 2. Förankring på sidan

- Skruva fast skåpet i nischen till höger och vänster med en skruv vardera.

## Montera frontplatta

Frontplattans överkant bör vara i samma höjd som skåpluckorna runt omkring om skåpet ska byggas in mellan köksskåp.

Frontplattan måste monteras plant och spänningsfritt.

I följande kapitel beskrivs monteringen av frontplattan med en frontplatta på minst 16-19 mm tjocklek.

Se till att sockelpanelen har monterats igen.

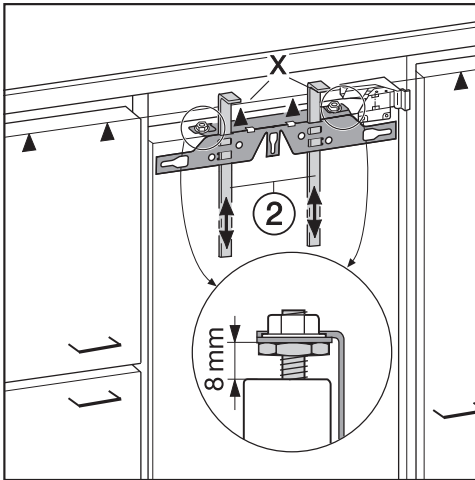

- Vid leverans är avståndet mellan dörren och fästplåten inställt på 8 mm. Kontrollera avståndet och ställ in det vid behov.
- Skjut monteringsstöden ② till samma höjd som frontplattan: Monteringsstödens underkant X måste vara på samma höjd som överkanten på frontplattan som ska monteras (symbol ▲).

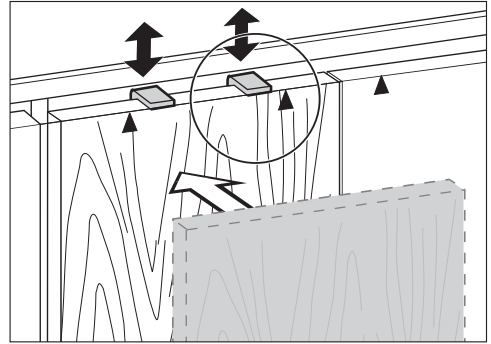

**Tips!** Skjut monteringsstöden ② med frontplattan till samma höjd som skåpluckorna runt omkring.

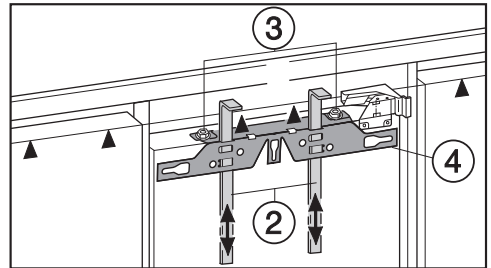

- Lossa muttrarna ③ och ta bort fästplåten ④ tillsammans med monteringsstöden ②.

# Installera

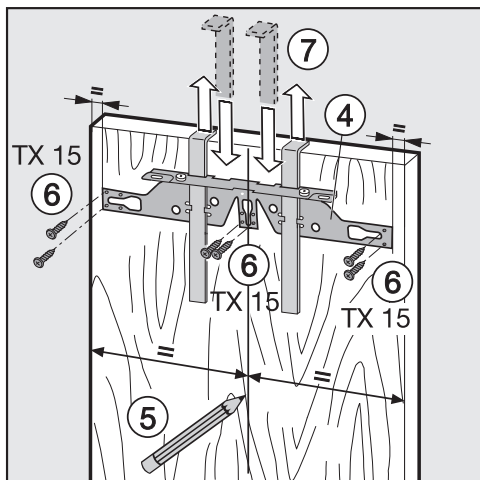

- Rita en tunn mittlinje med blyertspenna på insidan av frontplattan ⑤.
- Häng fästplåten ④ med monteringsstöden på **insidan** av frontplattan. Rikta fästplåten så att den sitter i mitten.
- Skruva fast fästplåten med minst 6 korta spånskivskruvar ⑥. (Använd endast 4 skruvar vid kanten för kassettdörrar). Förborra eventuellt hålen i inbyggnadsskåpet.
- Dra ut monteringsstöden uppåt ⑦. Vrid monteringsstöden och sätt in dem (för förvaring) i den mellersta springan i fästplåten.

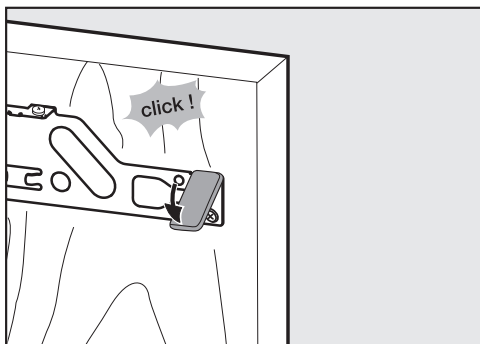

- Skjut täcksyddet på sidan till fästplåten mitt emot gångjärnssidan.
- Vänd frontplattan och sätt fast handtaget (om det behövs).
- Öppna kaffemaskinens lucka.

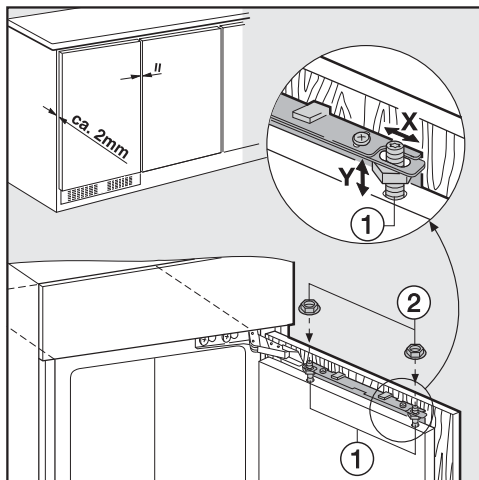

- Häng upp frontplattan på justeringsbultarna ①.
- Skruva på muttrarna ② löst på justeringsbultarna.
- Stäng skåpdörren och kontrollera avståndet till skåpluckorna runt omkring.
- Rikta frontplattan mot skåpluckorna runt omkring:  
Sidoutjämnningen X uppnås genom att skjuta på skåpdörren, och höjdotjämnningen Y genom att vrida på justeringsbultarna ① med en skruvmejsel.

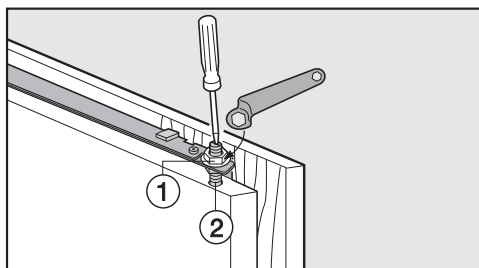

- Dra åt muttrarna ① på den övre skåpdörren och håll samtidigt mot justeringsbulten ② med en skruvmejsel.

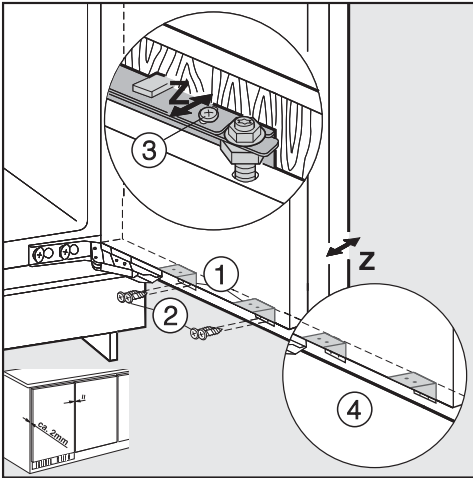

- Skruva fast skåpdörren med frontplattan med fästvinklarna ①:
  - Förborra fästhål i frontplattan (eventuellt markera med en pigg).
  - Skruva i de korta spånskiveskruvarna ② (4 x 14 mm).
- Rikta frontplattan i djup **Z**: Lossa skruvarna i de ovala hålen ovan på skåpdörren ③ såväl som nedan på skåpdörren ④. Ställ in en luftspalt på 2 mm mellan frontplattan och nischens framkant genom att skjuta på frontplattan. Rikta dig efter skåpluckorna runt omkring.
- Stäng dörren, kontrollera hur den sitter och rikta den mot skåpluckorna runt omkring.
- Dra åt alla skruvar ordentligt en gång till.

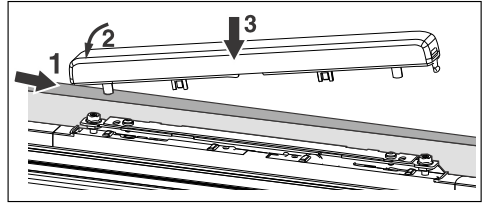

- Sätt på täcksyddet och haka i det.
- Gör så här för att säkerställa att skåpet har byggts in ordentligt:**
- Dörren stängs ordentligt.
  - Dörren får inte ligga mot inbyggnadsskåpet.
  - Tätningen i det övre hörnet ovanför handtagssidan måste ligga mot ordentligt.
- För att kontrollera detta lägger du en tänd ficklampa i skåpet och stänger skåpdörren. Släck i rummet och kontrollera om ljuset från ficklampan i skåpet syns. Om så är fallet, kontrollera de enskilda monteringsstegen.

## Ställa in dörrtätningen

**Tips!** Beroende på frontplattans vikt kan skåpdörren behöva ändras.

### ⚠ Skaderisk!

Kylprodukten kan skadas och dess funktion kan påverkas. Rikta endast skåpdörren när dörrtätningen inte ligger an helt mot skåpet. Använd **inte** justeringsmöjligheterna för att ställa in frontplattan.

# Installera

Följande inställningar är möjliga:

Utgångsposition	0 position
Lutning	med 1°
justering uppåt	med 4 mm
justering nedåt	med 2 mm
justering till vänster och höger	med 2 mm vardera

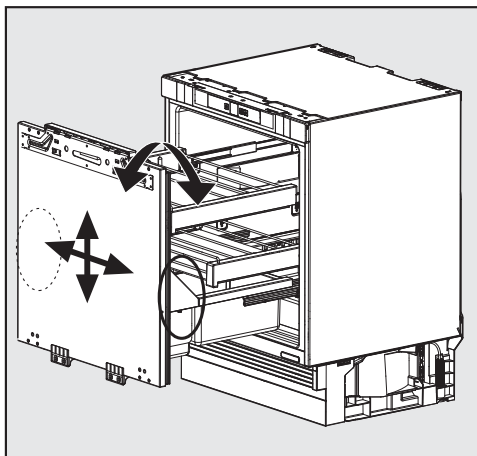

Justeringsmöjligheterna befinner sig till höger och vänster under flaskhyllan i dörren.

## Ändra dörrens lutning

Genomför alltid justering på bägge sidor (till höger och vänster).

- Lyft ur utdragsvagnens fack.

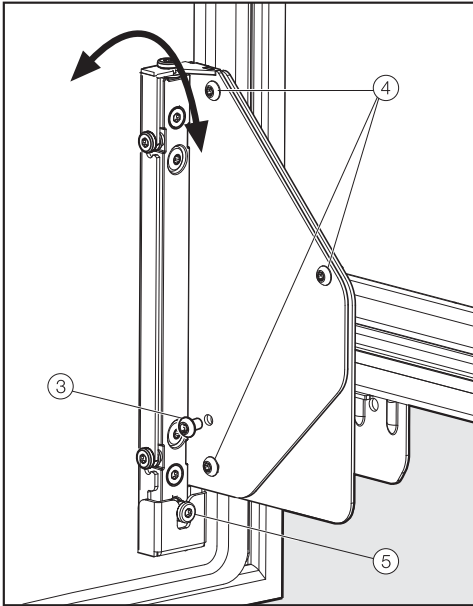

- Skruva ur skruven ③ helt. Den behövs inte längre.
- Lossa skruvarna ④ med 1 till 2 varv.
- Vrid på justeringsskruven ⑤:
  - medurs = Dörren ovan lutar bort från skåpet
  - moturs = Dörren ovan lutar mot skåpet och dörren nedan lutar bort från skåpet
- Dra sedan åt alla skruvar ④ ordentligt.

## Rikta dörrehållaren

Genomför alltid justering på bägge sidor (till höger och vänster).

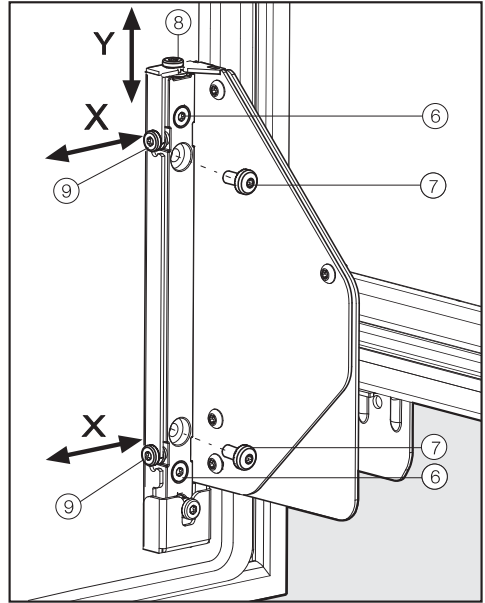

## Inställning i höjded (y)

- Skruva ut skruvarna ⑦ helt. Dessa behövs inte längre.
- Lossa skruvarna ⑥ med 1 till 2 varv.
- Vrid på justeringsskruven ⑧:
  - medurs = Dörren flyttar sig max. 4 mm uppåt
  - moturs = Dörren flyttar sig max. 2 mm neråt
- Dra sedan åt alla skruvar ⑥ ordentligt.

## Justering åt sidan (x)

- Skruva ut skruvarna ⑦ helt, ifall de sitter i. Dessa behövs inte längre.
- Lossa skruvarna ⑥ med 1 till 2 varv.
- Ändra justeringsskruvarna ⑨ i den önskade riktningen.

# Installera

---

- Dra sedan åt alla skruvar ⑥ ordentligt.

## **Efter att skåpdörren har riktats**

- Sätt tillbaka tillbehören.
- Rikta eventuellt frontplattan igen.

## Elanslutning

Skåpet får bara anslutas till ett godkänt jordat uttag med hjälp av den medföljande kabeln.

Ställ upp skåpet på så vis att vägguttaget enkelt kan komma åt. Om det inte är möjligt, se till att det på installationsplatsen finns en avskiljningsanordning för varje pol.

 **Brandfara** på grund av överhettning.

Grenuttag och förlängningskablar kan leda till överbelastning på kablarna om de används med skåpet.

Använd av säkerhetsskäl inga grenuttag eller förlängningskablar.

Elanslutningen måste utföras enligt VDE 0100.

Av säkerhetsskäl rekommenderar vi användning av en jordfelsbrytare av typen  i den tilldelade installationen för skåpets elektriska anslutning på uppställningsplatsen.

En skadad anslutningskabel får bara ersättas med en speciell anslutningskabel av samma modell (kan beställas hos Miele service). Av säkerhetsskäl får kabeln bara bytas av en auktoriserad fackman eller av Miele service.

Uppgifter om anslutningseffekt och säkring finns i denna bruksanvisning eller på typskylten. Jämför uppgifterna med uppgifterna för elanslutningen på uppställningsplatsen. Hör efter med en elektriker vid tveksamhet.

Det är möjligt att tidvis eller permanent använda en fristående eller icke nätsynkron energiförsörjningsenhet (till exempel fristående elnätverk, backupsystem). Driften förutsätter att energiförsörjningsenheten följer föreskrifterna enligt EN 50160 eller liknande.

De skyddsåtgärder som ska tas på uppställningsplatsen och i denna Miele-produkt vad gäller funktion och arbetssätt måste även säkerställas i fristående respektive icke nätsynkron drift. Vid behov ska åtgärderna ersättas med likvärdiga åtgärder i installationen. Exempelvis enligt det som står i aktuell publicering från VDE-AR-E 2510-2.

## Ansluta skåpet

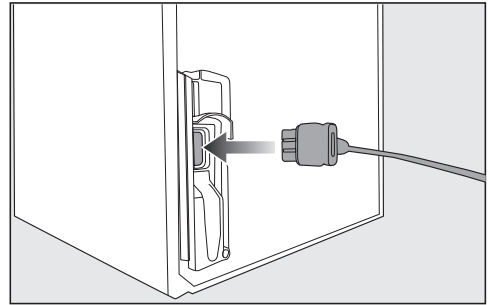

- Sätt in kontakten på baksidan av skåpet.

Se till att kontakten sitter i ordentligt.

- Sätt in skåpets kontakt i vägguttaget.

Nu är skåpet elanslutet.

# Konformitetsdeklaration

---

Härmed deklarerar Miele att detta kylskåp uppfyller kraven i direktivet 2014/53/EU.

EU-konformitetsdeklarationens fulla text finns tillgänglig på en av följande hemsidor:

- Produkter, Ladda ner, på [www.miele.se](http://www.miele.se)
- Service, hämta information, bruksanvisningar, på <https://miele.se/bruksanvisningar>. Ange produktens namn eller serienummer

Frekvensband för wifi-modulen	2,4000 GHz– 2,4835 GHz
-------------------------------	---------------------------

Maximal sändningseffekt för wifi-modulen	< 100 mW
--	----------

## Upphovsrättsliga föreskrifter och licenser

---

För användning och styrning av kommunikationsmodulen använder Miele såväl egen programvara som programvara från andra företag som inte täcks av licensvillkor för en så kallad öppen källkod. Denna programvara/dessa programvarukomponenter skyddas av upphovsrätt. Miele's och tredje parts upphovsrättsliga befogenheter måste respekteras.

Dessutom finns det programvarukomponenter i maskinens integrerade kommunikationsmodul som omfattas av licensvillkor för öppen källkod. Komponenterna med öppen källkod tillsammans med tillhörande upphovsrättstexter, kopior av gällande licensvillkor och ytterligare information kan hämtas lokalt per IP via en webbläsare ([http\[s\]://<IP-adress>/Licenses](http[s]://<IP-adress>/Licenses)). De där angivna ansvars- och garantibestämmelserna för licensvillkoren för öppen källkod gäller endast gentemot den aktuella rättighetshavaren.







Miele AB  
Svetsarvägen 17  
171 41 Solna

Postadress:  
Miele AB  
Box 1397  
171 27 Solna

Tel: 08 562 29 000  
E-post: [contact@miele-support.se](mailto:contact@miele-support.se)  
[www.miele.se](http://www.miele.se)

**Tyskland**  
Miele & Cie. KG  
Carl-Miele-Straße 29  
33332 Gütersloh

KU 7030 ...

sv-SE

M.-Nr. 12 794 110 / 04