

## Пайдалану және орнату нұсқаулары Жуу машинасы



**Әрдайым** машинаны орнату, реттеу және қолданысқа енгізу алдында пайдалану нұсқауларын міндетті түрде оқып шығыңыз. Бұл жарақат алуға және машинаның зақымдалуына жол бермейді.

# Мазмұны

---

<b>Қоршаған ортаға күтіммен қарау</b> .....	<b>6</b>
<b>Ескерту және қауіпсіздік нұсқаулары</b> .....	<b>7</b>
<b>Жуу машинасын пайдалану</b> .....	<b>13</b>
Басқару тақтасы .....	13
Басқару тақтасындағы таңбалар .....	14
Дисплейдегі таңбалар .....	15
Датчикті басқару құралдары және датчик басқару құралдары бар сенсорлық дисплей.....	16
Негізгі мәзір .....	16
Құралды пайдалану жолы мысалдары .....	17
<b>Алғаш рет пайдалану алдында</b> .....	<b>18</b>
<b>1. Киімді дайындау</b> .....	<b>22</b>
<b>2. Жуу машинасын жүктеу</b> .....	<b>23</b>
<b>3. Бағдарлама таңдау</b> .....	<b>24</b>
<b>4. Бағдарлама параметрлерін таңдау</b> .....	<b>25</b>
<b>5. Ағартқыш қосу</b> .....	<b>26</b>
Мата кондиционерін немесе сұйық крахмалды бөлек қосу .....	27
<b>6. Бағдарламаны бастау – бағдарлама соңы</b> .....	<b>28</b>
<b>Кешіктіріп бастау</b> .....	<b>29</b>
<b>Бағдарлама сызбасы</b> .....	<b>30</b>
Майлық бағдарламалары .....	30
Бағдарлама бумалары.....	32
Стандартты бағдарламалар.....	39
<b>Қосымша құралдар</b> .....	<b>40</b>
Алдын ала жуу  .....	40
Алдын ала шаю  .....	40
Қосымша шаю  .....	40
Микроталшық  .....	40
<b>Бағдарлама ретіндегі арнайы мүмкіндіктер</b> .....	<b>41</b>
Айналдыру.....	41
Иілуге қарсы.....	41
<b>Бағдарлама ретін өзгерту</b> .....	<b>42</b>
Бағдарламаны өзгерту.....	42
Бағдарламадан бас тарту.....	42
Қуат көзі кідірісінен кейін жуу машинасын қосу.....	42
Кір киім қосу немесе алу.....	43

<b>Тазалау және күтім көрсету</b> .....	<b>44</b>
Корпус және бөлек тақтасын тазалау.....	44
Ағартқыш тартпасын тазалау .....	44
Барабан, көбік контейнері мен ағызу жүйесін тазалау.....	45
Су кірісінің сүзгілерін тазалау.....	46
<b>Мәселені шешу нұсқаулығы</b> .....	<b>47</b>
Жуу бағдарламасы іске қосылмайды.....	47
Бағдарламадан бас тарту және қате туралы хабар .....	48
Дисплейде келесі ақаулық хабары пайда болады .....	49
Қанағаттандырмайтын жуу нәтижесі .....	50
Жалпы мәселелер .....	51
Есікті ашылмайды .....	52
Ағызу шығысы бітелген және/немесе токтан ажыратылған жағдайда есікті ашу .....	53
<b>Miele қызмет көрсету</b> .....	<b>55</b>
Ақаулық жағдайында хабарласыңыз.....	55
Қосымша керек-жарақтар .....	55
<b>Орнату және қосу</b> .....	<b>56</b>
Алдыңғы көрініс .....	56
Артқы көрініс.....	57
Орнату орындары .....	58
Орнату туралы ескертпелер .....	58
Жуғыш машинаны орнату орнына тасымалдау .....	59
Орнату беті .....	60
Тасымалдау жолақтарын алу.....	60
Тасымалдау жолақтарын бекіту .....	62
Жуғыш машинаны туралау.....	63
Тақтатабанға арналған кронштейн .....	64
Кронштейнді орналастыру және ұстату .....	64
Кронштейнді орнату .....	64
Кір жуғыш машинаны кронштейнмен бекіту .....	65
Сыртқы басқару жабдығы .....	65
Төлем жүйесі .....	65
Су қосылымы* .....	66
Суық су қосылымы .....	66
Ыстық су қосылымы* .....	67
Дренаж.....	67
Ағызу клапаны.....	67
Электрлік қосылым .....	68
<b>Техникалық деректер</b> .....	<b>69</b>
Сәйкестік декларациясы .....	70

# Мазмұны

<b>Басшы деңгейі</b> .....	<b>71</b>
Кодқа негізделген қатынас .....	71
Кодты өзгерту .....	71
Басшы деңгейіне қатынасу.....	71
Басшы деңгейінен шығу.....	71
Язык (Тіл) .....	72
Яркость (Ашықтық).....	72
Текущее время (Ағымдағы уақыт).....	72
Громкость зуммера (Зуммердің дыбыс деңгейі).....	72
Звук нажатия кнопок (Түймелерді басу дыбысы).....	72
Громкость звук. сигнала (Дыбыстық сигналдың дыбыс деңгейі).....	72
Сигнал о неполадке (Ақаулық туралы сигнал).....	72
Память (Жады) .....	72
Защита от сминания (Иілуден қорғаныс).....	73
Охлаждение моющ. раствора (Жуу ерітіндісін салқындату) .....	73
Режим выключ. индикации (Индикацияны өшіру режимі).....	73
Режим выключ. машины (Машинаны өшіру режимі).....	74
Отсрочка старта (Кешіктіріп бастау).....	74
Название программы (Бағдарлама аты) .....	74
Индикация параметров.....	74
Вода предварит. стирки (Алдын ала жууға арналған су).....	74
Вода основной стирки (Негізгі жууға арналған су).....	75
Вода первого полоскания (Алғашқы шаюға арналған су).....	75
Вода последнего полоскания (Соңғы шаюға арналған су).....	75
Низкое давление воды (Судың төмен қысымы).....	75
Предварительн. отжим мопов (Майлықтарды алдын ала сығу).....	75
Мопы, температ. стандарт. плюс (Майлықтар, стандартты температура плюс).....	76
Термохимическ. дезинф. мопов (Термо-хим.dez. майлықтар режимі).....	76
Режим термич. дезинфек. мопов (Майлықтарды терм.dez. режимі).....	76
Мопы из микрофибры (Микроталшықтан жасалған майлықтар).....	76
Мопы, скор. отж. пр.под. (Майлықтар, жылдам қыс.алд. ала айн.).....	76
Салф., температ. стандарт. плюс (Шүберектер, стандартты температура плюс).....	76
Протир. салфет., термо-хим. дез. (Шүберекпе сүрту, термо-хим.dez.).....	77
Салф., скор. отж. пр.под. (Шүберекпе сүрту, термо-хим.dez.).....	77
Датчик «Пустая канистра» (Деңгей датчигі).....	77
Счётчик предв. оповещения (Алдын ала хабарландыруларды есептегіш).....	77
Уровень воды, Белое/Цветное (Ақ/түрлі-түсті бағдарламасының деңгейі).....	77
Уровень воды в Универсальн. (Әмбебап су деңгейі).....	77
Температ. предв. стирки Бел./Цв. (Ақ/түрлі-түсті заттарды алдын ала жуу температурасы).....	78
Время стирки Предварительная (Алдын ала жуу уақыты).....	78

Время стирки Белое/Цветное (Ақ/түрлі-түсті заттарды жуу уақыты).....	78
Время стирки Универсальная (Әмбебап жуу уақыты) .....	78
Предвар. полоск. Белое/Цветное (Ақ/түрлі-түсті заттарды алдын ала шаю) .....	78
Предвар. полоск. Универсальная (Әмбебап алдын ала шаю) .....	78
Предварит. стир. Бел./Цв./Универ. (Ақ/түрлі-түсті/әмбебап заттарды алдын ала жуу) .....	78
Полоскания Белое/Цветное (Ақ/түрлі түсті заттарды шаю) .....	79
Полоскания в пр. Универсалн. (Әмбебап бағдарламада шаю) .....	79
Полоскание с дезинфекцией (Зарарсыздандырып шаю).....	79
Пакеты программ (Бағдарламалар бумалары) .....	79
Код программы дезинфекции (Зарарсыздандыру бағдарламасының коды). .....	80
Понижение температуры .....	80
Автоматический контроль загруз. (Жүктемені автоматты басқару) .....	80
Автоматическое дозирование (Автоматты мөлшерлеу).....	80
Доза мәнін (1–6) реттеу .....	80
Выбор ком-мун. модуля .....	80
Miele цифрлық өнімдерінің қолжетімділігі .....	81
WiFi/LAN .....	81
Время сети .....	82
Сигнал о пиковой нагрузке (Ең жоғарғы жүктеме туралы сигнал).....	82
Не допускать пик. нагрузку (Ең жоғарғы жүктемені болдырмау) .....	82
Қашықтан.....	83
RemoteUpdate .....	83
SmartGrid.....	83
Управляемое энергопотребл. (Басқарылатын энергия тұтынысы) .....	83
Правовая информация .....	84
Авторлық құқықтар және лицензиялар.....	84
Төлем жүйесі.....	84
Төлем жүйелерінің параметрлері.....	84
Ответный сигнал к плат. термин. (Тиын қорабына жауап сигнал).....	85
Блокировка монетоприёмн. ....	85
Бесплатные программы.....	85
Удаление сиг-нала об оплате (Төлем туралы сигналды жою).....	85
Устан. времени сигн. об оплате .....	85

# Қоршаған ортаға күтіммен қарау

## Қаптама материалдарын кәдеге жарату

Қаптама материалы тасымалдау үшін қолданылады және тасымалдау кезінде құрылғыны зақымданудан қорғайды. Пайдаланылатын қаптама материалы кәдеге жарату бойынша қоршаған ортаға зиянды емес материалдардан жасалған және әдетте оларды қайта өңдеуге болады.

Қаптама материалын қайта өңдеу шикізатты пайдалануды азайтады. Арнайы құнды материалдарды жинау орындарын қолданыңыз және қайтару мүмкіндігін пайдаланыңыз. Сіздің Miele дилеріңіз қаптама материалын алып кетеді.

## Ескі құралыңызды кәдеге жарату

Электрлік және электронды құрылғылар көптеген құнды материалдардан тұрады. Сондай-ақ, олардың ішінде дұрыс жұмыс істеуі мен қауіпсіздігі үшін маңызды кейбір материалдар, қосылыстар мен компоненттер болады. Олар тұрмыстық қалдықтармен бірге кәдеге жаратылған немесе дұрыс пайдаланбаған кезде адам денсаулығы мен қоршаған ортаға қауіпті болуы мүмкін. Сондықтан ескі құрылғыны тұрмыстық қалдықтармен бірге тастамаңыз.



Оның орнына жергілікті қоғамдастықта, дилеріңізбен немесе Miele компаниясымен электрлік және электронды құрылғыларды кәдеге жарату және қайта өңдеу үшін арнайы жинау және кәдеге жарату орындарын пайдаланыңыз. Заң бойынша кәдеге жарату үшін ескі құрылғыдан қандай да бір жеке деректердің жойылуы үшін жеке жауапкершілікте боласыз. Заң бойынша, сіз құрылғыға мықтап бекітілмеген барлық ескі батареяларды алып тастауыңыз керек және мүмкін болса, барлық шамдарды жоймай алып тастауыңыз керек. Оларды тегін тапсыруға болатын қолайлы жинау орнына апару керек. Ескі құрылғыны қоқысқа тастау үшін сақтаған кезде балаларға қауіп төндірмейтінін тексеріңіз.

## Ескерту және қауіпсіздік нұсқаулары

Бұл жуу машинасы барлық ағымдағы жергілікті және ұлттық қауіпсіздік талаптарына сәйкес. Дегенмен, дұрыс пайдаланбау әрекеті жеке жарақатқа және меншік зақымына әкелуі мүмкін.

Жуу машинасын пайдалану алдында пайдалану нұсқауларын мұқият оқыңыз. Онда қауіпсіздік, орнату, пайдалану және техникалық қызмет көрсету бойынша маңызды ақпарат қамтылған. Бұл жеке жарақат пен жуу машинасының зақымдалуын болдырмайды.

Miele компаниясы IEC 60335-1 стандартына сәйкес жуу машинасын орнату тарауындағы нұсқауларды және қауіпсіздік нұсқаулары мен ескертулерін оқып орындауды қатаң түрде ұсынады.

Miele компаниясы осы нұсқауларды сақтамау салдарынан болатын зақымға жауапты болмайды.

Бұл пайдалану нұсқауларын қауіпсіз орында сақтап, болашақ иегерге беріңіз.

Басқа адамдарға жуу машинасын пайдалану жолын берген жағдайда, олар осы қауіпсіздік және ескерту нұсқауларын орындауы қажет.

### Тиісті пайдалану

- ▶ Жуу машинасы тек машинада жууға арналған күтім белгісі бар маталарды жууға арналған. Кез келген басқа қолданыстар қауіпті болуы мүмкін. Өндіруші машинаны дұрыс емес не бұрыс қолданыстан не басқарудан болатын зақымға жауапты болмайды.
- ▶ Бұл жуу машинасы пайдалану нұсқауларында сипатталғандай пайдаланылуы қажет және дұрыс жұмыс істейтіндігі жүйелі тексерілуі қажет. Қажет болғанда техникалық қызмет көрсетілуі қажет.
- ▶ Жуу машинасы сыртта пайдалануға арналмаған.
- ▶ Сонымен қатар, бұл жуу машинасы қоғамдық аймақтарда пайдаланылуы мүмкін.
- ▶ Бұл жуу машинасын физикалық, сезу не ойлау мүмкіндіктері шектеулі немесе тәжірибесі не білімі жетпейтін адамдар тек бақылаумен немесе қауіпсіз пайдалану жолын көрсетіп пайдалануы керек және дұрыс емес жұмыс реттерін түсініп анықтаңыз.

## Ескерту және қауіпсіздік нұсқаулары

---

- ▶ 8 жастан кіші балалар тұрақты бақылауда болмайынша, жуу машинасы жанында болуына рұқсат етілмейді.
- ▶ 8 жастан үлкен балалар жуу машинасын пайдалану жолын толық түсінген және қауіпсіз пайдалана алған жағдайда ғана оны бақылаусыз пайдалана алады. Балалар дұрыс емес пайдаланудан болатын қауіптерді түсініп тани білуі қажет.
- ▶ Балалар бақылаусыз жуу машинасын тазалау немесе техникалық қызмет көрсету жұмыстарын орындай алмайды.
- ▶ Жуу машинасы жанындағы балаларды үнемі бақылап отырыңыз. Балаларға жуу машинасымен ойнауға ешқашан рұқсат бермеңіз.
- ▶ Зарарсыздандыру бағдарламалары үзілмеуі қажет, себебі бұл зарарсыздандыру нәтижесінің әрекетін шектеуі мүмкін. Термиялық және химиотерапиялық процедурадағы зарарсыздандыру стандарты үйлесімді тексеру сынақтарымен орындалғанын тексеруге оператор жауапты.

### Техникалық қауіпсіздік

- ▶ Жуу машинасын орнату алдында, оны зақымға сырттай көзбен тексеріңіз. Зақымдалған жуу машинасын реттеуге немесе пайдалануға болмайды.
- ▶ Жуу машинасының электр қауіпсіздігіне тек дұрыс тұйықталған жағдайда кепілдік беріледі. Осы негізгі қауіпсіздік талабын сынаған дұрыс және ақаулық жағдайында тораптағы сым жүргізу жүйесін білікті электр маманы тексеруі керек. Miele компаниясы дұрыс емес тұйықтау жүйесі салдарына жауапты болмайды.
- ▶ Рұқсатсыз жөндеу жұмыстары өндіруші міндеттемені қабылдамайтын пайдаланушының болжанбайтын қауіптерді беруі мүмкін. Жөндеу жұмыстары тек Miele растаған қызмет көрсету технигімен орындалуы керек, болмаса орын алған зақым кепілдікпен қамтылмайды.
- ▶ Miele компаниясы рұқсат бермейінше, машинаға өзгерістер жасауға болмайды.



▶ Машинаны тазалау және техникалық қызмет көрсету кезінде және ақаулық жағдайында машинаны электр тогынан оқшаулау қажет:

- қабырғаны өшіріп, розеткадан тығынды ажырату немесе
- негізгі тізбек тақтасындағы сақтандырғышты ажырату немесе
- тораптағы бұралатын сақтандырғышты босату.

«Орнату және қосу – Электрлік қосылым» бөлімін қараңыз.

▶ Электрлік қосылым кабелі ақаулы болса, пайдаланушыны қауіптен қорғау үшін Miele өкілетті қызмет көрсету технигімен ғана ауыстырылуы қажет.

▶ Жуу машинасы жаңа шлангілер жинағы көмегімен тек тораптағы су көзіне қосылуы қажет. Ескі шлангілер қайта пайдаланылмауы қажет. Шлангіні тозу белгілеріне жүйелі тексеріңіз. Кемү және зақым қауіпін болдырмау үшін, оны жақсы уақытта азайтыңыз.

▶ Ақаулы құрамдастарды тек түпнұсқалы Miele қосалқы бөлшектерімен ауыстыру керек. Miele компаниясы Miele ауыстырылатын бөлшектері пайдаланылған кезде машинаның қауіпсіздік стандарттарына ғана кепілдік беруі мүмкін.

▶ Қауіпсіздік себептері үшін машинаны ұзарту сымы, бірнеше ұялы адаптер немесе ұқсас заттар арқылы электр тогына жалғауға болмайды. Олар қызып кетпеуі мүмкін және өрттен қауіпсіз.

▶ Коммерциялық қолданыс жағдайында апаттық жағдайдан сақтандыруға байланысты барлық байланысты ұлттық нормативтер мен ережелер (Германияда DGUV) осы машинаға қолданылады. Сынақты ұлттық ережелерге сәйкес орындау ұсынылады (мысалы, DGUV100-500/2.6 тарауы/4-бөлім ішінде сипатталған нормативтік құрылым). Miele компаниясында құжаттамаға талап етілетін сынақ кітапшасы қолжетімді.

▶ Машина стационарлық емес орында пайдаланылмауы қажет (мысалы, кемеді).

▶ «Орнату және қосу» және «Техникалық деректер» бөліміндегі нұсқауларды қарастырыңыз.

▶ Жуу машинасы электр тығыны байланысымен жабдықталса, қажет болғанда машинаны электр тогынан ажырата алу үшін орнатқаннан кейін оңай қолжетімді болуы қажет.

## Ескерту және қауіпсіздік нұсқаулары

---

▶ Құрылғы электр тогына жалғанса, жуу машинасын токтан ажырату үшін тораптағы барлық полюс тізбегін үзгіш үнемі қолжетімді болуы қажет.

▶ Дербес электр қуат көзі жүйесінде немесе негізгі электр желісімен синхрондалмаған электр қуат көзі жүйесінде (мысалы, оқшауланған желілер, резервтік жүйелер) уақытша немесе тұрақты түрде пайдалануға болады. Электр қуат көзі жүйесінің EN 50160 немесе балама стандарттың сипаттамаларына сәйкестігі құрылғыны пайдалану үшін міндетті шарт болып табылады.

Тұрмыстық электр қондырғысында және осы Miele өнімінде берілген қорғау шараларының қолданылуы мен пайдаланылуы оқшауланған жұмыс режимінде де немесе негізгі электр желісімен синхрондалмаған жұмыс кезінде де сақталуы тиіс немесе бұл шаралар қондырғыдағы балама шаралармен ауыстырылуы тиіс. Мысалы, BS OHSAS 18001–2 ISO 45001 стандартының ағымдағы нұсқасында сипатталған сияқты.

### Дұрыс пайдалану

▶ Құрақ кір киімнің максималды салмағы: 8,0 кг. Жеке бағдарламаларға ұсынылған максималды жүктемелер Бағдарлама сызбасында берілген.

▶ Жуу машинасын температурасы мұздату көрсеткішінен төмен бөлмеге орнатпаңыз. Мұздатылған шлангілер жарылып кетуі немесе бөлуі мүмкін. Электрондық басқару құралының сенімділігі мұздату нүктесінен төмен температура көрсеткіштерінде бүлінуі мүмкін.

▶ Машинаны алғаш рет пайдалану алдында, жуу машинасы артындағы тасымал жолақтары алынғанын тексеріңіз («Орнату және қосу – Тасымал жолақтарын алу» бөлімін қараңыз). Айналдыру барысында орнындағы тасымал жолақтары машина мен көршілес жиһазға немесе құрылғыларға зақым келтіруі мүмкін.

▶ Машина ұзақ уақытқа қалса (мысалы, демалыс күндері), әсіресе жақын орында еденге ағызу (арық) болмаса, бекітпе кранды жабыңыз.

## Ескерту және қауіпсіздік нұсқаулары

---

- ▶ Машинаның кір киім жолында ешбір бөгде заттар (мысалы, шегелер, түйреуіштер, тиындар, қағаз қыстырғыштар) жоқтығына көз жеткізіңіз. Әсіресе, жуу алдында тазалау шүберектерінде болуы мүмкін металл жоңқаны шайқаңыз. Олар машина құрамдастарына (мысалы, көбік контейнері, барабан) зақым келтіруі мүмкін. Зақымдалған құрамдастар кір киімге зақым келтіруі мүмкін.
- ▶ Ағартқыштың дұрыс мөлшері тамызылса, машина қақтан тазаланбауы керек. Дегенмен, оның қағын кетіру қажет болса, арнайы коррозиялы емес қақтан кетіру агенттерін пайдаланыңыз және бумасынан шығару нұсқауларын қатаң түрде ұстаныңыз. Miele дилерінде Miele қызмет көрсету орталығында арнайы қақтан кетіру агенті қолжетімді. Қақтан кетіру агентінің нұсқауларын қатаң түрде ұстаныңыз.
- ▶ Еріткішке негізделген ағартқыштармен өңделген тоқымалар үнемі жуу машинасында жуылғанына көз жеткізіңіз. Осының ықтималдығын тексеру үшін, қауіпсіздік ескертпелерін, өнімнің орта сипаттарына қатысты ақпаратты және басқа ақпаратты қараңыз.
- ▶ Бұл машинада бензол сияқты еріткішке негізделген ағартқыштарды ешқашан пайдалануға болмайды. Бұлай істеу құрамдас бөлшектеріне зақым келтіруі және улы сақтандырғыштар жасауы мүмкін. Өрт және жарылыс қаупі.
- ▶ Бензол, бензин, парафин немесе оңай жанғыш сұйықтық машина жанында сақтамау немесе пайдаланбау қажет. Өрт және жарылыс қаупі
- ▶ Жуу машинасында пайдалануға арналған бояғыштарды ғана пайдаланыңыз. Өндіруші нұсқауларын үнемі мұқият орындаңыз.
- ▶ Түс және бояу кетіргіштер құрамында коррозия сияқты зақымға себеп болуы мүмкін күкіртті құрамдастар бар. Бұл өнімдерді осы жуу машинасында пайдалануға болмайды.
- ▶ Тот баспайтын болат беттер (алды, қақпақ, корпус) және сұйық ағартқыштар немесе құрамында хлор не натрий гипохлориді бар зарарсыздандыру агенттері арасындағы байланысты болдырмаңыз. Бұл агенттер тот баспайтын болатқа коррозия әсер етуі мүмкін. Агрессивті бу құрамында коррозиялы хлор болуы мүмкін. Бұндай агенттердің ашық контейнерлерін машина жанында сақтауға болмайды.

## Ескерту және қауіпсіздік нұсқаулары

---

- ▶ Жуу машинасын тазалау үшін қысымды жуғышты немесе шлангіні пайдалануға болмайды.
- ▶ Тазалау агенттері мен арнайы қолданылатын өнімдер тіркесімін пайдаланғанда өндіруші нұсқауларын толығымен оқып шыққан дұрыс. Материал зақым келтірмес немесе күшті химиялық реакциялардың қайталануын болдырмас үшін, өнімдер өндіруші растаған қолданыстарға ғана пайдаланылуы қажет.
- ▶ Ағартқыш көзге тисе, жылы сумен бірден шайыңыз. Ағартқышты кездейсоқ жұтып қойсаңыз, бірден медициналық көмекке жүгініңіз. Зақымдалған немесе сезімтал терісі бар адамдардың ағартқышты ұстамағаны дұрыс.
- ▶ Кірді негізгі жуу кезінде қосқанда немесе алғанда, теріңіз жуғыш затпен жанасуы мүмкін, әсіресе, ағартқыш сырттан құйылған жағдайда. Қолыңызды барабан ішіне салғанда абай болыңыз. Сабын көбігі көзге тисе, жылы сумен бірден шайыңыз.



### Керек-жарақтар

- ▶ Қосалқы бөлшектерді тек Miele компаниясы толық растағаннан кейін бекітуге болады. Басқа бөлшектер пайдаланылса, кепілдік, өнімділік және өнім міндеттемесі талаптары күшін жояды.
- ▶ Miele құрғатқыш барабандары мен Miele жуу машиналарын жуғыш-кептіргіш сәресі ретінде орнатуға болады. Бұл Miele жуғыш-кептіргіш жинағын бөлек сатып алуды талап етеді. Жуғыш-кептіргіш қосылым жинағы Miele құрғатқыш барабаны мен Miele жуу машинасына үйлесімді екендігіне көз жеткізіңіз.
- ▶ Машина Miele негізіне (қосымша керек-жарақ ретінде қолжетімді) орнатылса, осы жуу машинасының дұрыс біреуіне тапсырыс беріңіз.
- ▶ Miele функционалды қосалқы бөлшектерді кем дегенде 10 жыл ішінде және кір жуу машинасын өндіруді тоқтатқаннан кейін 15 жылға дейін жеткізуге кепілдік береді.

Miele компаниясы осы ескерту мен қауіпсіздік нұсқауларын сақтамау салдарынан болатын зақымға жауапты болмайды.

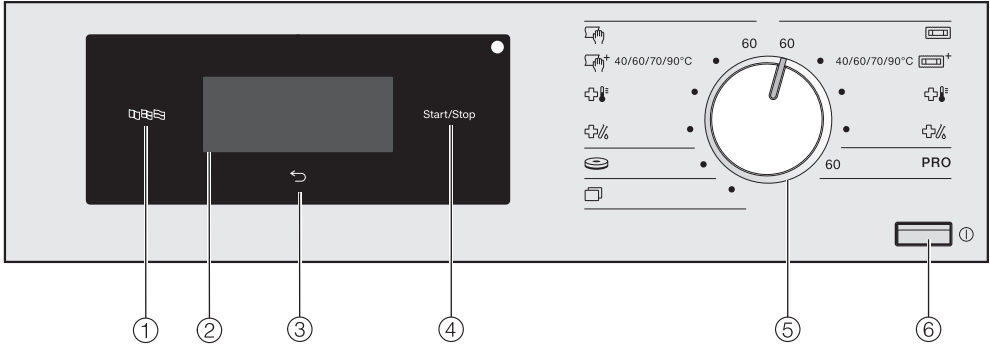
## Басқару тақтасы





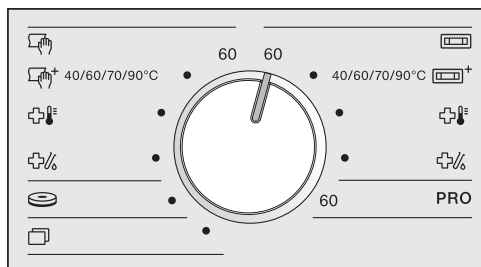

- ① **Тіл датчигін басқару құралы**   
Ағымдағы пайдаланушы тілін таңдауға арналған. Бағдарлама соңында жұмыс тілі қайта көрсетіледі.
- ② **Датчикті басқару құралдарымен дисплейді түрту**  
Таңдалған бағдарламаны көрсетеді. Бағдарлама параметрлері сенсорлық дисплейдегі датчикті басқару құралдарымен таңдалады.
- ③ **Артқы датчикті басқару құралы**   
Мәзірде бір деңгей кері өтуге арналған.
- ④ **Датчикті басқару құралын бастау/тоқтату**  
Таңдалған бағдарламаны бастайды және бағдарламаны басталған кезде болдырмайды.
- ⑤ **Бағдарламаны таңдау құралы**  
Жуу бағдарламасын таңдауға арналған. Бағдарламаны таңдау құралын сағат тілімен немесе сағат тіліне қарсы бұрауға болады.
- ⑥ **Түйме**   
Жуу машинасын қосуға және өшіруге арналған. Жуу машинасы энергияны үнемдеу мақсатында өздігінен автоматты түрде өшеді. Бағдарлама аяқталған соң/иленуге қарсы фазадан кейін немесе қосымша таңдау жасалмағаннан кейін қосылғаннан кейін 15 минут ішінде өшеді.

# Жуу машинасын пайдалану







## Басқару тақтасындағы таңбалар



### Оң жақ:

-  Майлықтар
-  Майлықтар плюс
-  Майлықтарды термиялық зарарсыздандыру
-  Майлықтарды химия-термиялық зарарсыздандыру
- БАҒ** Мақталар БАҒ

### Сол жақ:

-  Шүберектер
-  Шүберектер плюс
-  Шүберектерді термиялық зарарсыздандыру
-  Шүберектерді химия-термиялық зарарсыздандыру
-  Қаптар
-  Қосымша бағдарламалар

## Дисплейдегі таңбалар



**Температура:** жуу бағдарламасының температурасын орнату үшін *Температура* датчигін басқару құралын пайдаланыңыз.



**Айналдыру жылдамдығы:** жуу бағдарламасының айналдыру жылдамдығын орнату үшін *Айналдыру жылдамдығы* датчигін басқару құралын пайдаланыңыз.



**Қосымша құралдар:** жуу бағдарламасына қосымша құралдар қосу үшін *Қосымша құралдар* датчигін басқару құралын пайдаланыңыз.



**Алдын ала жуу:** жуу бағдарламасы үшін *Алдын ала жуу* қосымша құралын таңдау үшін *Алдын ала жуу* датчигін басқару құралын пайдаланыңыз.



**Алдын ала шаю:** жуу бағдарламасын бастау алдында киімді шаю үшін *Алдын ала шаю* датчикті басқару құралын пайдаланыңыз.



**Қосымша шаю:** жуу бағдарламасына қосымша шаю циклін қосу үшін *Қосымша шаю* датчикті басқару құралын пайдаланыңыз.



**Микроталшық:** негізгі жуу циклі соңында микроталшықты майлықтарды бірқалыпты суыту үшін *Микроталшық* датчикті басқару құралын пайдаланыңыз.



**Қалдық ылғал:** айналдырудан кейін қалдық ылғалды орнату үшін *Қалдық ылғал* датчикті басқару құралын пайдаланыңыз.



**Айналдыру ұзақтығы:** айналдырудан кейін қалдық ылғалды орнату үшін *Айналдыру ұзақтығы* датчикті басқару құралын пайдаланыңыз.



**Қосымша таңдаулар:** қосымша опцияларды орнату үшін *Қосымша таңдаулар* датчикті басқару құралын пайдаланыңыз.



**Басшы деңгейі:** жуу машинасы параметрлерін өзгерту үшін *Басшы деңгейі* датчикті басқару құралын пайдаланыңыз.



**Кешіктіріп бастау:** келесі параметрлерді орнату үшін *Кешіктіріп бастау* датчикті басқару құралын пайдаланыңыз: жуу бағдарламасының басталу уақыты ...





... немесе аяқталу уақыты



... немесе бағдарлама басталғанға дейінгі уақыт.

## Жуу машинасын пайдалану

### Датчикті басқару құралдары және датчик басқару құралдары бар сенсорлық дисплей

Датчикті басқару құралдары ,  және *Бастау/тоқтату* және дисплейдегі датчикті басқару құралдары саусақ ұшы контактісіне жауап береді. Датчикті әрбір түрту әрекеті дыбыспен расталады. Пернетақтаның дыбыс деңгейін реттеуге немесе оны өшіруге болады («Басшы деңгейі» ішінен ақпаратты көріңіз).

Қаламдар сияқты үшкір нысандар немесе қарату арқылы датчикті басқару құралдары басқару тақтасы мен сенсорлық дисплейді сызуға болады.

Дисплейді тек саусақтармен түртіңіз.



### Негізгі мәзір

Жуу бағдарламасының негізгі мәзірінде бағдарламаға байланысты әр түрлі мәндер көрсетіледі.

Тұрақты температура орнатылған бағдарламалар үшін:





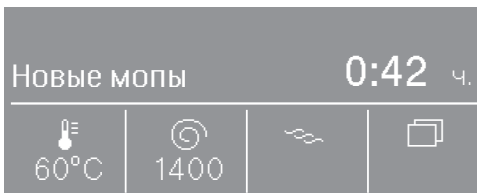

- Температурасы орнатылған таңдалған бағдарлама
- Бағдарлама ұзақтығы
- Айналдыру жылдамдығы орнатуы 

- Таңдауға болатын қосымша құралдар 
- Қосымша таңдаулар : Басшы деңгейіндегі кешіктіріп бастау және параметрлер

Айнымалы температура орнатылған бағдарламалар үшін:



- Таңдалған бағдарлама
- Бағдарлама ұзақтығы
- Температура орнатуы 
- Айналдыру жылдамдығы орнатуы 
- Таңдауға болатын қосымша құралдар 
- Қосымша таңдаулар : Басшы деңгейіндегі кешіктіріп бастау және параметрлер



## Құралды пайдалану жолы мысалдары

### Опциялар тізімі

Дисплейдің оң жағындағы  $\wedge$  және  $\vee$  көрсеткілері таңдаулардың қолжетімділігін білдіреді.

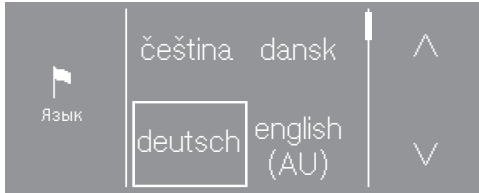

$\vee$  датчигін түрткен кезде тізім төмен айналады.  $\wedge$  датчигін түрткен кезде тізім жоғары айналады.

Айналдыру жолағы ұсталатын қосымша опцияларды көрсетеді.

Ағымдағы таңдалған мән жақтаумен белгіленеді.

Таңдау үшін талап етілетін мәнді түртіңіз.

### Оңай таңдау

Көрсеткілер болмаса, таңдау көрсетілген мәндерге шектеледі.

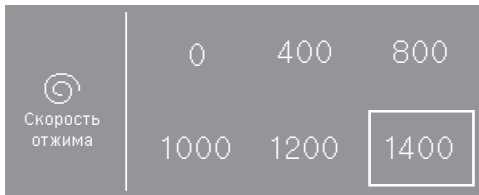

Ағымдағы таңдалған мән жақтаумен белгіленеді.

Таңдау үшін талап етілетін мәнді түртіңіз.

### Сандық мәндерді орнату

Сандық мәнді өзгерту үшін,  $\wedge$  және  $\vee$  көрсеткілерін өзгерту қажет сандардан жоғары немесе төмен пайдаланыңыз.



$\wedge$  және  $\vee$  көрсеткілерін түртіп, *OK* датчигімен растаңыз.

### Қосалқы мәзірден шығу

Қосалқы мәзірден шығу үшін Артқа  $\leftarrow$  датчигін таңдаңыз.

Қосалқы мәзірден мәнді таңдап, бірақ *OK* көмегімен растамасаңыз,

$\leftarrow$  датчигін түрту арқылы осы мәннен бас тарта аласыз.

## Алғаш рет пайдалану алдында

⚠ Дұрыс емес орнатудан және қосудан болған зақым.  
Жуу байланысын дұрыс емес орнату және жалғау елеулі меншік зақымына себеп болады.  
«Орнату және қосу» бөлімін қараңыз.

### Барабанды босату

Ағызу шлангінің ұршық иінін және/немесе торап материалын барабанға сақтауға болады.

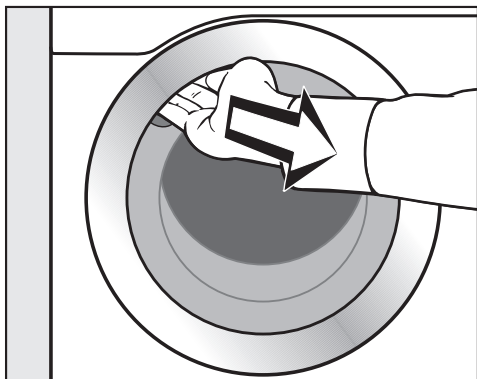

- Есікті тартып ашыңыз.
- Ұршық иіні мен торап материалын алыңыз.
- Есікті бірқалыпты жабыңыз.

### Жуу машинасын қосу

- ① басқару құралын басыңыз.

Сәлемдесу экраны жанады.

Жуу машинасын алғаш рет іске қосқан кезде құрылғының күнделікті қолданысы параметрлерін анықтау қажет болады. Алғашқы іске қосу процесі барысында кейбір параметрлер ғана теңшелуі мүмкін. Бұдан кейін оларды Miele Service компаниясы өзгертуі қажет.  
Алғашқы іске қосу процесін аяқтаңыз.

Сонымен қатар, осы параметрлер «Басшы деңгейі» астында сипатталады.

## Тілді орнату

Дисплейге талап етілетін тілді таңдау сұралады. Тілді кез келген уақытта өзгерте аласыз («Басшы деңгейі» астынан «Тіл» бөлімін көріңіз).

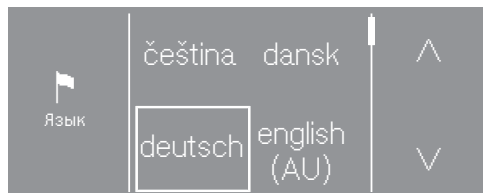

- Дисплейде қажетті тіл пайда болғанша,  $\wedge$  немесе  $\vee$  датчигін түртіңіз.
- Қажетті тіл үшін датчикті түртіңіз.

Таңдалған тіл жақтаумен белгіленеді және дисплей келесі параметрге өзгереді.

## Дисплей ашықтығын орнату

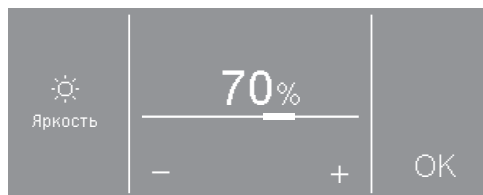

- Қажетті ашықтықты – және + датчиктерімен орнатып, таңдауды *OK* датчигімен растаңыз.

Дисплей келесі параметрге өзгереді.

## Сыртқы құрылғылар анықтамасы

Сыртқы жабдық анықтамасы пайда болады.

- *OK* сенсорлы басқару құралымен растаңыз.

Алғашқы қолданысқа енгізу алдында, ХСІ ұяшығын немесе адаптерін жалғаңыз немесе құрылғының артындағы ұяшыққа байланыс модулін сырғытыңыз. Кір жуғыш машинасын электр тогынан ажырату қажет. Одан кейін алғашқы іске қосу процесін бастаңыз.

## Уақыт сұрауын растау

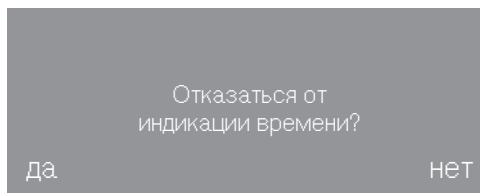

- Иә немесе жоқ датчигін түртіңіз.

Иә параметрін таңдасаңыз, жүйе Текущее время параметрін өткізіп жібереді.

Жоқ параметрін таңдасаңыз, дисплей Текущее время параметріне ауысады.

## Күн уақытын орнату

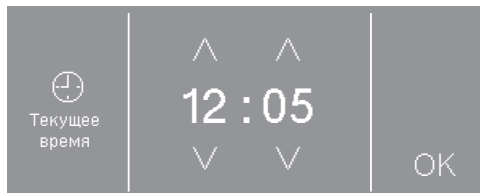

- Уақытты енгізу үшін  $\vee$  және  $\wedge$  датчиктерін пайдаланып, енгізіліміңізді *OK* датчигімен растаңыз.

Дисплей келесі параметрге өзгереді.

## Алғаш рет пайдалану алдында

### Бағдарлама бумаларын таңдау

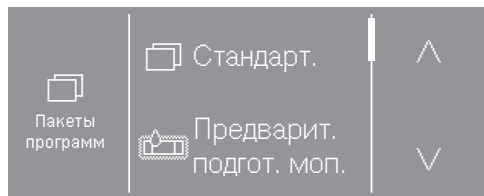

■ Дисплейде қажетті бағдарлама бумасы пайда болғанша,  $\wedge$  немесе  $\vee$  датчигін басқару құралын түртіңіз.

■ Бағдарлама бумасы датчигін басқару құралын түртіңіз.

Дисплейде байланысты бағдарламалар көрсетіледі.

Белсендірілген бағдарламалар жақтаумен белгіленеді.

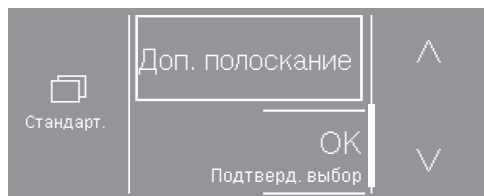

■ Бағдарламалар датчигін басқару құралдарын түртіңіз.

Бағдарламалар белсендіріледі (жақтаумен) немесе өшіріледі (жақтаусыз).

■ *OK* датчикті басқару құралымен растаңыз.

Дисплей бағдарлама бумаларына кері ауысады.

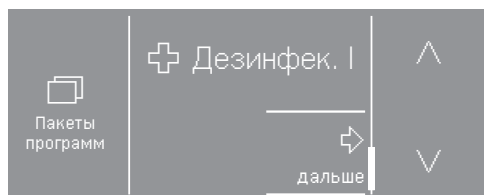

■ Басқа бағдарлама бумаларын таңдаңыз немесе Келесі датчикті басқару құралымен таңдауыңызды растаңыз.

Дисплей Алдын ала жуу суы параметріне өзгереді.

### Автоматты мөлшерлеуді қосу

Автоматты мөлшерлеуді Коммуникац. коробка ХСІ немесе Коммун. модуль плат. терминала арқылы белсендіруге болады.

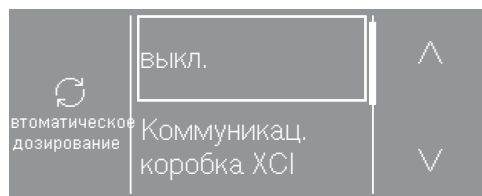

■ Дисплейде қажетті опция пайда болғанша,  $\wedge$  немесе  $\vee$  датчикті басқару құралын түртіңіз.

■ Опция үшін сенсорлық басқару құралын түртіңіз.

■ Егер автоматты мөлшерлеуді қосқыңыз келмесе, *выкл.* сенсорлық түймесін түртіңіз.

Дисплей келесі параметрге өзгереді.

## Төлем жүйесін орнату

Төлем жүйесімен орнатуды қаласаңыз, «Басшы деңгейі» астынан «Төлем жүйесі» бөлімін оқыңыз.

Төлем жүйесін орнатуды қаламасаңыз, осы кезеңді өткізіп жібере аласыз.

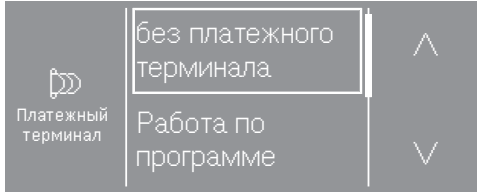

- без платёжного терминала датчигін түртіңіз.

Дисплей келесі параметрге өзгереді.

## Алдын ала жуу суын таңдау



- Жуу машинасы тек салқын суға жалғанса, салқын датчигін түртіңіз немесе жуу машинасы салқын және ыстық суға жалғанса, ыстық датчигін түртіңіз.

Дисплей келесі параметрге өзгереді.

## Негізгі жуу суын таңдау

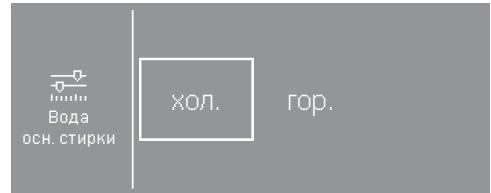

- Жуу машинасы тек салқын суға жалғанса, салқын датчигін түртіңіз немесе жуу машинасы салқын және ыстық суға жалғанса, ыстық датчигін түртіңіз.

Дисплейде қосымша ақпарат пайда болады.

# 1. Киімді дайындау

 Шетелдік нысандарға байланысты зақым.

Тырнақтар, тиындар, қағаз қысқыштар және т.б. тоқымаларға және машинадағы құрамдастарға зақым келтіруі мүмкін.

Майлықтарды немесе киімді жуу алдында тексеріп, шетелдік нысандарды алыңыз.

 Еріткішке негізделген ағартқыштарға байланысты зақым.

Тазалау агенттері құрамындағы бензол, дақ кетіргіш, т.б. пластик бөлшектеріне зақым келтіруі мүмкін.

Тоқымаларды алдын ала өңдеу кезінде пластик бөлшектер ағартқышпен байланыспағанына көз жеткізіңіз.

 Еріткішке негізделген ағартқыштарға байланысты жарылыс қаупі.

Еріткішке негізделген ағартқыштарды пайдаланған кезде жарылғыш қоспа түзілуі мүмкін.

Жуу машинасында еріткішке негізделген ағартқыштарды ешқашан пайдалануға болмайды.

## Майлықтарды, тазалау шүберектерін, т.б. сұрыптау.

- Майлықтарды, тазалау шүберектерін және төсемелерді бөліңіз.
- Майлықтарды, тазалау шүберектерін және төсемелерді барабанға салу алдында ірі ластанулары кеткенше шайқаңыз.

## Кір киімді сұрыптау

- Барлық қалталарды босатыңыз.
- Нашар ластанған аймақтар мен дақтарды барынша жылдам тазалануы керек. Дақтар жұмсақ, жақсы боялған шүберекпен мұқият сүрту керек.
- Киімді түсіне және күту жапсырмасына сәйкес сұрыптаңыз.

**Кеңес:** Өндіруші күтім жапсырмасында (✓ таңбасы) **жууға болмайды** деп көрсеткен заттарды жууға болмайды.

## 2. Жуу машинасын жүктеу

### Есікті ашу

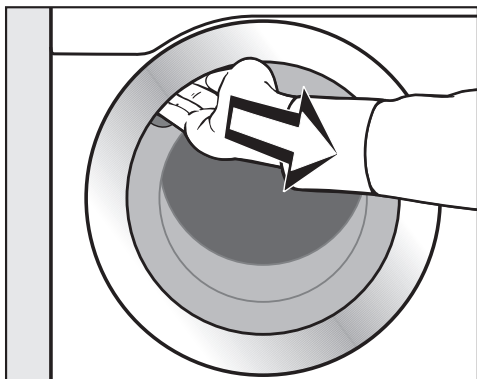

- Есік тұтқасын астын ұстап, ашу үшін тартыңыз.

Барабанға кір киімді салу алдында бөгде нысандар бар-жоғын тексеріңіз.

- Майлықтарды, тазалау шүберектерін немесе төсемелерді барабанға бос күйінде жүктеңіз.
- Кір киімді жайып, барабанға бос күйінде салыңыз.

Үлкен және кішкентай заттарды араластыру жақсырақ жуу нәтижелерін береді және айналдыру барысында жүктемені бірқалыпты таратуға көмектеседі.

Толық жүктеме жуылған жағдайда энергия мен су тұтынысын ең тиімді пайдалану деңгейіне жетеді. Дегенмен, артық жүктеуге болмайды, себебі бұл тазалау тиімділігін азайтып, қыртысталуына себеп болады.

### Есікті жабу

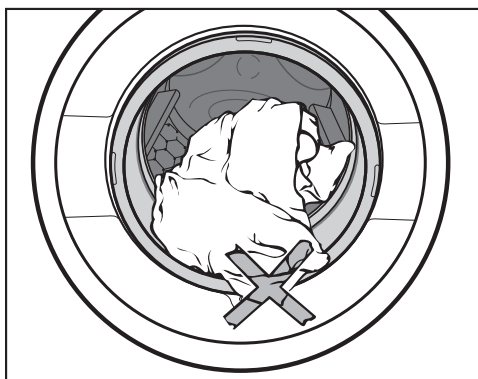

- Есік пен бекітпе арасында ешбір заттың ұсталмағанына көз жеткізіңіз.

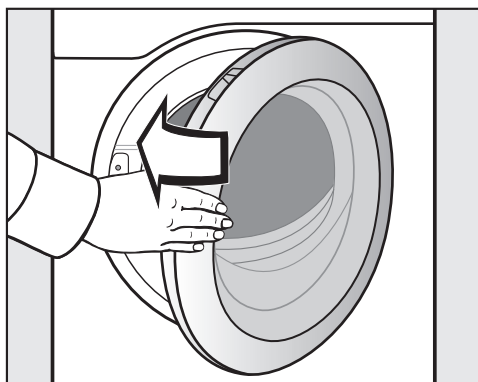

- Есікті бірқалыпты жабыңыз.

### 3. Бағдарлама таңдау

#### Жуу машинасын қосу

- ① басқару құралын басыңыз.

#### Бағдарлама таңдау

#### Бағдарламаны таңдау құралы дискісімен стандартты бағдарламаларды таңдау

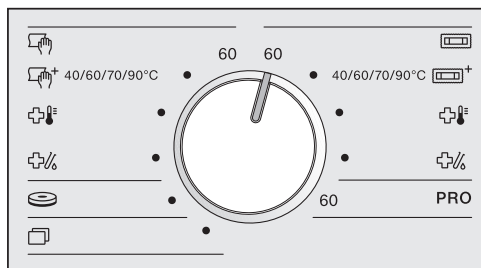

- Бағдарламаны таңдау құралын қажетті бағдарламаға бұраңыз.

Дисплейде таңдалған бағдарлама көрсетіледі. Одан кейін дисплей осы бағдарламаның негізгі мәзіріне өзгереді.

#### Бағдарламаны таңдау құралымен таңдалған қосымша бағдарламаларды күйіне бұралған

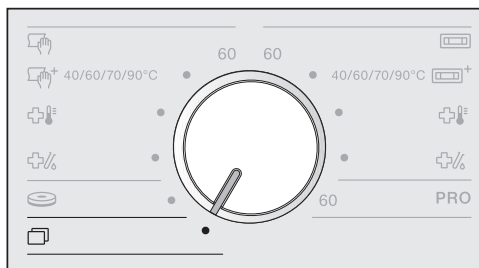

- Бағдарламаны таңдау құралын күйіне бұраңыз.

Қажетті бағдарламаны дисплей арқылы таңдай аласыз.

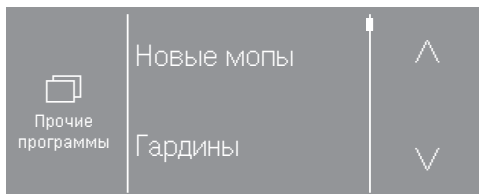

- Дисплейде қажетті бағдарлама пайда болғанша,  $\wedge$  немесе  $\vee$  датчикті басқару құралын түртіңіз.
- Осы бағдарлама үшін датчикті басқару құралын түртіңіз.

Дисплей осы бағдарламаның негізгі мәзіріне өзгереді.



## 4. Бағдарлама параметрлерін таңдау

### Температураны таңдау

Белгілі бір бағдарламалардың алдын ала орнатылған температурасын өзгерте аласыз.

- *Температура*  датчигін түртіңіз.

Дисплейде келесі пайда болады:



- Қажетті температураны таңдаңыз.

Таңдалған температура жақтаумен белгіленеді.

### Айналдыру жылдамдығын таңдау

Алдын ала орнатылған айналдыру жылдамдығын өзгерте аласыз.

- *Айналдыру жылдамдығы*  датчигін түртіңіз.

Дисплейде келесі пайда болады:

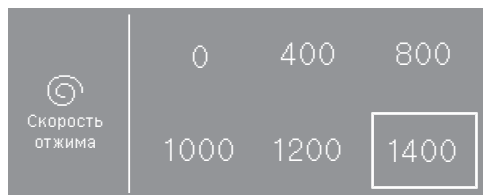

- Қажетті айналдыру жылдамдығын таңдаңыз.

Таңдалған айналдыру жылдамдығы жақтаумен белгіленеді.

### Қосымша опцияларды таңдау

Жуу бағдарламасының қосымша құралдарын таңдай аласыз.

Кейбір бағдарламалар үшін негізгі мәзірде қосымша құрал тікелей ұсынылады.

- Белсендіру үшін қосымша құрал датчигін түртіңіз.

Кейбір бағдарламалар үшін *Қосымша құралдар* қосалқы мәзірінен қосымша құралдарды таңдаңыз.

- *Қосымша құралдар*  датчигін түртіңіз.

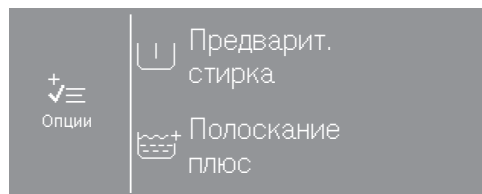

- Қолжетімді қосымша құралдардың біреуін немесе екеуін сәтті таңдаңыз.

Әрбір бағдарламамен барлық қосымша құралдар таңдай бере алмайсыз. Тізімде қосымша құрал болмаса, сұрақтағы жуу бағдарламасымен пайдалану рұқсат етілмейді.

### Басқа опцияларды таңдау

Кешіктіріп бастау мерзімін таңдауға немесе кір жуғыш машинаның параметрлерін өзгертуге болады.

- *Басқа опциялар*  сенсорлы басқару құралын түртіңіз.

Дисплейде көрсетілетіндер:

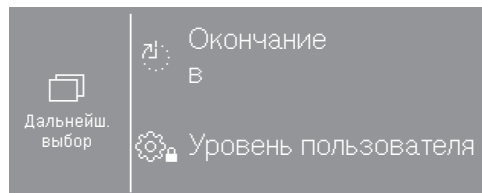

- Қажетті опцияны таңдаңыз.

Дисплей осы опцияның қосалқы мәзіріне өзгереді.

Кешіктіріп бастау параметрі кейбір бағдарламалар үшін мүмкін емес.

## 5. Ағартқыш қосу

Жуу бағдарламасына ағартқышты қосудың бірнеше опциясы бар.

### Ағартқыш тартпасы

Жуу машиналарына үйлесімді ағартқышты пайдалана аласыз.

### Ағартқышты мөлшерлеу

Дозаға байланысты ағартқыш өндірушісі нұсқауларын орындаңыз.

Тым көп ағартқыш қосу артық көбіктенуге әкеледі.  
Артық ағартқыш қоспаңыз.

Мөлшерлеу көлемі келесілерге байланысты:

- кір киім көлемі
- кір киімнің ластану шамасы
- судың кермектігі

Кермектік ауқымы	ммоль/л бірлігіндегі кермектік	Неміс кермектігінің дәрежесі, °dH
I (жұмсақ)	0–1,5	0–8,4
II (орташа)	1,5–2,5	8,4–14
III (қатты)	2,5-нан үлкен	14-тен үлкен

Аймағыңыздың су кермектігін білмесеңіз, жергілікті су жабдықтаушысына хабарласыңыз.

### Ағартқыш қосу

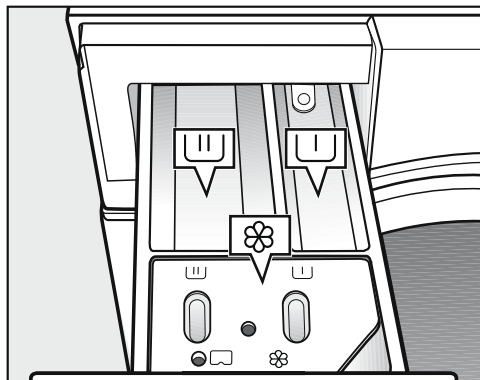

- Ағартқыш тартпасын тартып шығарып, бөлімдерге ағартқыш қосыңыз.

- ┌┐ Алдын ала жуу ағартқышы (жалпы ұсынылған мөлшерді келесідей бөліңіз: ┌┐ бөлімі үшін 1/3 және ┌┐ бөлімі үшін 2/3)
- ┌┌ Негізгі жууға арналған ағартқыш
- ⊗ Мата кондиционері немесе сұйық крахмал

Алдын ала жуу таңдалмаса, зарарсыздандыру бағдарламалары үшін ┌┐ және ┌┌ бөлімдерін негізгі жуу ағартқышымен толтыруға болады.

## 5. Ағартқыш қосу

### Мата кондиционерін немесе сұйық крахмалды бөлек қосу

- *Бөлек жуу* бағдарламасын таңдаңыз.
- Қажет болғанда айналдыру жылдамдығын өзгертіңіз.

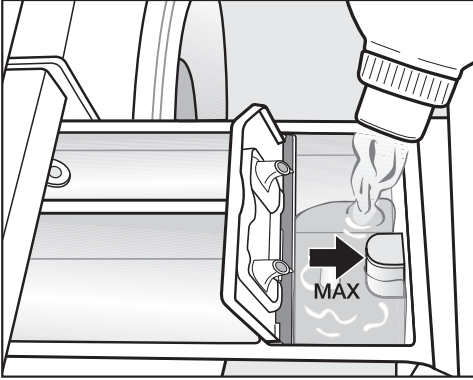

-  бөліміне мата кондиционерін немесе сұйық крахмалды қосыңыз. **Максималды деңгей белгісінен асырмаңыз.**
- *Бастау/тоқтату* датчигін түртіңіз.

Ол соңғы шаю кезінде автоматты түрде ағызылады. Жуу бағдарламасы соңында  бөлімінде судың кішкентай мөлшері қалады.

### Бояу кетіргіштер және бояғыштар

 Түс өзгерісіне/бояу кетіргіштерге байланысты зақым. Түс өзгерісі және бояу кетіргіштер жуу машинасындағы коррозияға себеп болуы мүмкін. Бұл жуу машинасында түс өзгерісін немесе бояу кетіргіштерді пайдалануға болмайды.

Жуу машинасында пайдалануға арналған бояғыштарды ғана пайдаланыңыз. Бумадағы өндіруші нұсқаулары орындалуы қажет.

### Сыртқы мөлшерлеу

Жуу машинасы сыртқы ағартқышты ағызу жүйелеріне жалғау үшін алдын ала жабдықталады. Сыртқы ағызу жүйелерінің бөлек түрлендіру жинағы талап етіледі. Бұл Miele Service компаниясы немесе Miele Service дилері бекітуі қажет.

## 6. Бағдарламаны бастау – бағдарлама соңы

### Бағдарламаны бастау

*Бастау/тоқтату* датчигінің жыпылықтауы қосылған және өшірілген сайын, бағдарламаны таңдауға болады.

■ *Бастау/тоқтату* датчигін түртіңіз.

Есік құлыпталады (🔒 таңбасы) және бағдарлама іске қосылады.

Кешіктіріп бастау мерзімі таңдалса, дисплейде осы пайда болады.

Кешіктіріп бастау мерзімі аяқталса (қолданылса), дисплейде бағдарлама ұзақтығы пайда болады; болмаса, ұзақтық тікелей пайда болады. Дисплейде бағдарлама реті де көрсетіледі.

**Кеңес:** Орнатылған температураны, айналдыру жылдамдығын және қосымша құралдарды көрсету үшін **i** датчигін түртіңіз.

### Бағдарлама соңы

Иілуге қарсы фаза барысында есік құлыптаулы қалады. Дегенмен, *Бастау/тоқтату* датчигін түрту арқылы жуу машинасы есігін аша аласыз.

### Барабанды түсіру

■ Есікті тартып ашыңыз.

■ Кір киімді алыңыз.

Барабанда қалған элементтер келесі жуғандағы басқа элементтерді түссіздеуі немесе өздігінен түссізденуі мүмкін. Барабаннан барлық элементтерді алыңыз.

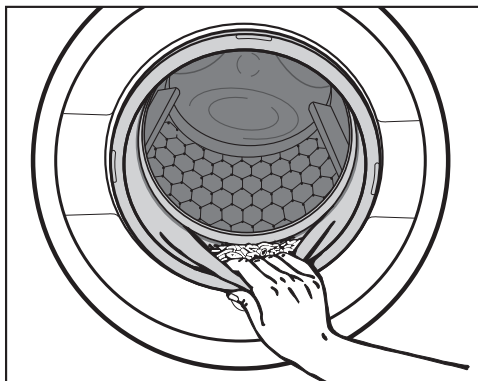

■ Есік бекітпесін бөгде нысандарға тексеріңіз.





**Кеңес:** Барабанды кептіру үшін есікті шамалы ашық қалдырыңыз.

■ Жуғыш машинаны **ⓘ** түймесімен өшіріңіз.

**Кеңес:** Ағартқыш тартпасын кептіру үшін шамалы ашық қалдырыңыз.

Бағдарлама басталғанға дейінгі уақытты немесе бағдарламаның аяқталу уақытын орнату үшін, Кешіктіріп бастау функциясын пайдалана аласыз («Басшы деңгейі» астынан «Кешіктіріп бастау» бөлімін көріңіз).

### Кешіктіріп іске қосу функциясын таңдау

- *Басқа опциялар*  сенсорлы басқару құралын түртіңіз.
- Окончание в , Запуск в  немесе Запуск через  опциясын таңдаңыз.
- Сағат пен минутты енгізу үшін  $\wedge$  және  $\vee$  сенсорлы түймелерін пайдаланып, енгізіліміңізді ОК датчигімен растаңыз.

Минут енгізілімі келесі „бір сағаттың толық ширегіне“ өтеді және 15 минуттық қадаммен реттеуге болады.

### Кешіктіріп бастау басы

- *Бастау/тоқтату* датчигін түртіңіз.

Есік құлыпталады және дисплейде бағдарламаны бастағанға дейінгі уақыт пайда болады.

### Кешіктіріп бастаудан бас тарту немесе өзгерту

- *Бастау/тоқтату* датчигін түртіңіз.

Дисплейде келесі пайда болады:

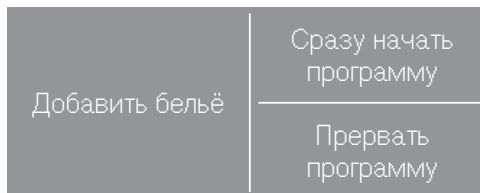

- *Сразу начать программу* датчигін түртіңіз.

Жуу бағдарламалары бірден іске қосылады.

немесе

- *Прервать программу* датчигін түртіңіз.

Бағдарлама басынан бас тартылады және *Бастау/тоқтату* түймесі жыпылықтайды және өшеді.

# Бағдарлама сызбасы

## Майлық бағдарламалары



- Негізгі жуу алдында алдын ала айналдыру\* және алдын ала шаю циклі орындалады.

 <b>Майлықтар 60 °C</b>		<b>Макс. жүктеме 8,0 кг</b>
Заттар	Мақта, аралас талшықты немесе микроталшықты майлықтар	
Кеңес	Арнайы ағартқыштарды пайдаланыңыз.	
1.400 айн/ мин	Қосымша құралдар: 2-ші алдын ала шаю  , микроталшық 	Шаю саны: 2–5*
 <b>Майлықтар плюс 40–90 °C</b>		<b>Макс. жүктеме 8,0 кг</b>
Заттар	Мақта, аралас талшықты немесе микроталшықты майлықтар	
Кеңес	- Арнайы ағартқыштарды пайдаланыңыз. - Алдын ала орнатылған температураны өзгертуге болады.*	
1.400 айн/ мин	Қосымша құралдар: 2-ші алдын ала шаю  , микроталшық 	Шаю саны: 2–5*
 <b>Термиялық зарарсыздандыру 85 °C/15 мин</b>		<b>Макс. жүктеме 8,0 кг</b>
Заттар	Мақта, аралас талшықты немесе микроталшықты майлықтар	
Кеңес	- Қосымша зарарсыздандыру әдістерін таңдай аласыз.* - Құрамында ағартушы агенті бар ұнтақты ағартқышты пайдаланыңыз.	
1.400 айн/ мин	Қосымша құралдар: 2-ші алдын ала шаю  , микроталшық 	Шаю саны: 3–6*
 <b>Химия-терм. зарарсыздандыру 60 °C/20 мин</b>		<b>Макс. жүктеме 8,0 кг</b>
Заттар	Мақта, аралас талшықты немесе микроталшықты майлықтар	
Кеңес	- Қосымша зарарсыздандыру әдістерін таңдай аласыз.* - Арнайы ағартқыштарды пайдаланыңыз. Елге тән зарарсыздандыру нұсқауларын орындаңыз.	
1.400 айн/ мин	Қосымша құралдар: 2-ші алдын ала шаю  , микроталшық 	Шаю саны: 3–6*

\* Басшы деңгейінде параметрлерді өзгерте аласыз.



## Шүберекті тазалау бағдарламалары

- Негізгі жуу алдында алдын ала шаю циклі орындалады.

 <b>Шүберектер 60 °C</b> <span style="float: right;"><b>Макс. жүктеме 4,0 кг</b></span>		
Заттар	Мақта, аралас талшықты немесе микроталшықты шүберектер	
Кеңес	Арнайы ағартқыштарды пайдаланыңыз.	
1.400 айн/ мин	Қосымша құралдар: алдын ала жуу 	Шаю саны: 2–5*
 <b>Шүберектер плюс 40–90 °C</b> <span style="float: right;"><b>Макс. жүктеме 4,0 кг</b></span>		
Заттар	Мақта, аралас талшықты немесе микроталшықты шүберектер	
Кеңес	- Арнайы ағартқыштарды пайдаланыңыз. - Алдын ала орнатылған температураны өзгертуге болады.*	
1.400 айн/ мин	Қосымша құралдар: алдын ала жуу 	Шаю саны: 2–5*
 <b>Термиялық зарарсыздандыру 85 °C/15 мин</b> <span style="float: right;"><b>Макс. жүктеме 4,0 кг</b></span>		
Заттар	Мақта, аралас талшықты немесе микроталшықты шүберектер	
Кеңес	Арнайы ағартқыштарды пайдаланыңыз.	
1.400 айн/ мин	Қосымша құралдар: алдын ала жуу 	Шаю саны: 3–6*
 <b>Химия-терм. зарарсыздандыру 70 °C/10 мин</b> <span style="float: right;"><b>Макс. жүктеме 4,0 кг</b></span>		
Заттар	Мақта, аралас талшықты немесе микроталшықты шүберектер	
Кеңес	- Қосымша зарарсыздандыру әдістерін таңдай аласыз.* - Арнайы ағартқыштарды пайдаланыңыз. Елге тән зарарсыздандыру нұсқауларын орындаңыз.	
1.400 айн/ мин	Қосымша құралдар: алдын ала жуу 	Шаю саны: 3–6*

\* Басшы деңгейінде параметрлерді өзгерте аласыз.

## Бағдарлама сызбасы

Мақталар БАҒ 60 °С		Макс. жүктеме 8,0 кг
Заттар	Аралас талшықты тоқымалар (50 % мақта және 50 % полиэстер)	
Кеңес	- Арнайы киім сияқты ластану деңгейлері қалыпты мақта немесе мақта/синтетика аралас тоқымаларға арналған энергияны үнемдеуші жуу бағдарламасы.	
1.400 айн/ мин	Қосымша құралдар: алдын ала жуу 	Шаю саны: 2
Қаптар 40 °С		Макс. жүктеме 1,5 кг
Заттар	Микроталшықты жылтырату қаптары мен бұферлері	
Кеңес	- Негізгі жуу алдында алдын ала шаю циклі орындалады. - Арнайы ағартқыштарды пайдаланыңыз.	
1.400 айн/ мин	Қосымша құралдар: 2-ші алдын ала шаю 	Шаю саны: 3

## Бағдарлама бумалары



Әр түрлі бағдарламалар бумаларын таңдай аласыз. Бағдарлама бумаларынан таңдалған бағдарламалар *Қосымша бағдарламалар* тізімінде көрсетіледі.

## Стандартты

Жаңа майлықтар 60–90 °С		Макс. жүктеме 8,0 кг
Заттар	Мақта, аралас талшықты немесе микроталшықты майлықтар	
Кеңес	- Жаңа майлықтарды алғаш пайдалану алдында жууға арналған. Өндіріс қалдықтары талшықтан жуып кетіріледі. Бұл майланған кезде талшықтарға сіңген су мөлшерін арттырады. - Әмбебап немесе түрлі-түсті ағартқыштарды пайдаланыңыз. - Мата кондиционерін пайдалануға болмайды.	
1.400 айн/ мин	Қосымша құралдар: микроталшық 	Шаю саны: 2



## Бағдарлама сызбасы

<b>Перделер</b> суық және 40 °С аралығы		<b>Макс. жүктеме 3,0 кг</b>
Заттар	Өндіруші машинада жууға болатын деп көрсетілген перделер	
Кеңес	<ul style="list-style-type: none"> <li>- Негізгі жуу алдында алдын ала шаю циклі орындалады.</li> <li>- Оңай илетін перделер үшін айналдыру жылдамдығы функциясы таңдауын алыңыз.</li> </ul>	
600 айн/ мин	Қосымша құралдар: алдын ала жуу 	Шаю саны: 3
<b>Бөлек шаю</b>		<b>Макс. жүктеме 8,0 кг</b>
Заттар	Тек шайып айналдыру қажет заттар	
Кеңес	<ul style="list-style-type: none"> <li>- Қалдық ағартқышты шаюға арналған.</li> <li>- Негізгі жуу алдында ірі ластануды кетіруге арналған.</li> <li>- Тиісті айналдыру жылдамдығы таңдалғанына көз жеткізіңіз.</li> </ul>	
1.400 айн/ мин		Шаю саны: 2
<b>Ағызу/сығу</b>		<b>Макс. жүктеме 8,0 кг</b>
Кеңес	Тиісті айналдыру жылдамдығы таңдалғанына көз жеткізіңіз.	
1.400 айн/ мин		
<b>Машинаны тазалау 70 °С</b>		<b>Жүктеме жоқ</b>
	<p>Көбік контейнері мен ағызу жүйесін тазалауға арналған.</p> <ul style="list-style-type: none"> <li>-  бөліміне әмбебап ағартқыш қосыңыз.</li> <li>- Зарарсыздандыру бағдарламаларын жиі пайдаланатын болсаңыз, <i>Машинаны тазалау</i> бағдарламасын жиі пайдаланыңыз.</li> </ul>	

## Бағдарлама сызбасы

### Майлықтарды алдын ала өңдеу (пайдалануға дайын)

- Майлықтар бір циклмен жуылып алдын ала өңделеді.
- Негізгі жуу алдында алдын ала айналдыру\* және алдын ала шаю циклі орындалады.
- Зарарсыздандыру процесі барысында мата кондиционері бөлімі арқылы су кірісі жоқ.

<b>Майлықтар +rtu 60 °C</b>		<b>Макс. жүктеме 8,0 кг</b>
Заттар	Мақта, аралас талшықты немесе микроталшықты майлықтар	
Кеңес	Мата кондиционері бөлімі немесе сыртқы мөлшерлеу жүйесі арқылы алдын ала өңдеу агентін қосыңыз.	
0–60 с.	Қосымша құралдар: 2-ші алдын ала шаю  , микроталшық 	Шаю саны: 2–5*
<b>Майлықтар плюс + rtu 40–90 °C</b>		<b>Макс. жүктеме 8,0 кг</b>
Заттар	Мақта, аралас талшықты немесе микроталшықты майлықтар	
Кеңес	Мата кондиционері бөлімі немесе сыртқы мөлшерлеу жүйесі арқылы алдын ала өңдеу агентін қосыңыз.	
0–60 с.	Қосымша құралдар: 2-ші алдын ала шаю  , микроталшық 	Шаю саны: 2–5*
<b> Майлықтарды зарарсыздандыру + rtu 85 °C</b>		<b>Макс. жүктеме 8,0 кг</b>
Заттар	Мақта, аралас талшықты немесе микроталшықты майлықтар	
Кеңес	<ul style="list-style-type: none"> <li>- Қосымша зарарсыздандыру әдістерін таңдай аласыз.*</li> <li>- Құрамында ағартушы агенті бар ұнтақты ағартқышты пайдаланыңыз.</li> </ul>	
0–60 с.	Қосымша құралдар: 2-ші алдын ала шаю  , микроталшық 	Шаю саны: 3–6*
<b> Майлықтарды зарарсыздандыру + rtu 70 °C</b>		<b>Макс. жүктеме 8,0 кг</b>
Заттар	Мақта, аралас талшықты немесе микроталшықты майлықтар	
Кеңес	<ul style="list-style-type: none"> <li>- Қосымша зарарсыздандыру әдістерін таңдай аласыз.*</li> <li>- Арнайы ағартқыштарды пайдаланыңыз. Елге тән зарарсыздандыру нұсқауларын орындаңыз.</li> </ul>	
0–60 с.	Қосымша құралдар: 2-ші алдын ала шаю  , микроталшық 	Шаю саны: 3–6*

## Бағдарлама сызбасы

<b>Майлықтар rtu</b>		<b>Макс. жүктеме 8,0 кг</b>
Заттар	Мақта, аралас талшықты немесе микроталшықты майлықтар	
Кеңес	- Таза майлықтарды алдын ала өңдеуге арналған. - Мата кондиционері бөлімі немесе сыртқы мөлшерлеу жүйесі арқылы алдын ала өңдеу агентін қосыңыз.	
0–60 с.		Шаю саны: 1

\* Басшы деңгейінде параметрлерді өзгерте аласыз.

## Бағдарлама сызбасы

### Шүберектерді алдын ала өңдеу (пайдалануға дайын)



- Тазалау шүберектері бір циклмен жуылып алдын ала өңделеді.
- Негізгі жуу алдында алдын ала шаю циклі орындалады.
- Зарарсыздандыру процесі барысында мата кондиционері бөлімі арқылы су кірісі жоқ.

<b>Шүберектер + rtu 60 °C</b>		<b>Макс. жүктеме 4,0 кг</b>
Заттар	Мақта, аралас талшықты немесе микроталшықты шүберектер	
Кеңес	Мата кондиционері бөлімі немесе сыртқы мөлшерлеу жүйесі арқылы алдын ала өңдеу агентін қосыңыз.	
0–60 с.	Қосымша құралдар: алдын ала жуу 	Шаю саны: 2–5*
<b>Шүберектер плюс + rtu 40–90 °C</b>		<b>Макс. жүктеме 4,0 кг</b>
Заттар	Мақта, аралас талшықты немесе микроталшықты шүберектер	
Кеңес	Мата кондиционері бөлімі немесе сыртқы мөлшерлеу жүйесі арқылы алдын ала өңдеу агентін қосыңыз.	
0–60 с.	Қосымша құралдар: алдын ала жуу 	Шаю саны: 2–5*
<b>Шүберектерді зарарсыздандыру+ rtu 85 °C</b>		<b>Макс. жүктеме 4,0 кг</b>
Заттар	Мақта, аралас талшықты немесе микроталшықты шүберектер	
Кеңес	<ul style="list-style-type: none"> <li>- Қосымша зарарсыздандыру әдістерін таңдай аласыз.*</li> <li>- Арнайы ағартқыштарды пайдаланыңыз.</li> </ul>	
0–60 с.	Қосымша құралдар: алдын ала жуу 	Шаю саны: 3–6*
<b>Шүберектерді зарарсыздандыру+ rtu 70 °C</b>		<b>Макс. жүктеме 4,0 кг</b>
Заттар	Мақта, аралас талшықты және микроталшықты тазалау шүберектері	
Кеңес	<ul style="list-style-type: none"> <li>- Қосымша зарарсыздандыру әдістерін таңдай аласыз.*</li> <li>- Арнайы ағартқыштарды пайдаланыңыз. Елге тән зарарсыздандыру нұсқауларын орындаңыз.</li> </ul>	
0–60 с.	Қосымша құралдар: алдын ала жуу 	Шаю саны: 3–6*
<b>Шүберектер rtu</b>		<b>Макс. жүктеме 4,0 кг</b>
Заттар	Мақта, аралас талшықты немесе микроталшықты шүберектер	
Кеңес	<ul style="list-style-type: none"> <li>- Тазалау шүберектерін алдын ала өңдеуге арналған.</li> <li>- Мата кондиционері бөлімі немесе сыртқы мөлшерлеу жүйесі арқылы алдын ала өңдеу агентін қосыңыз.</li> </ul>	
0–60 с.	Қосымша құралдар: алдын ала жуу 	Шаю саны: 1

\* Басшы деңгейінде параметрлерді өзгерте аласыз.

## Пайдалануға дайын





- Алдын ала өңдеуден кейінгі қалдық ылғал  $\sigma-\Delta$  датчикті басқару құралымен таңдалады.

<b>Майлықтар + rtu <math>\sigma-\Delta</math> 40–90 °C</b>		<b>Макс. жүктеме 8,0 кг</b>
Заттар	Мақта, аралас талшықты немесе микроталшықты майлықтар	
Кеңес	<ul style="list-style-type: none"> <li>- Майлықтар бір циклмен жуылып аяқталады.</li> <li>- Негізгі жуу алдында алдын ала айналдыру* және алдын ала шаю циклі орындалады.</li> <li>- Мата кондиционері бөлімі немесе сыртқы мөлшерлеу жүйесі арқылы алдын ала өңдеу агентін қосыңыз.</li> </ul>	
$\Delta-\Delta\Delta\Delta$	Қосымша құралдар: алдын ала шаю  , микроталшық 	Шаю саны: 2–5*
<b>Майлықтар rtu <math>\sigma-\Delta</math> суық</b>		<b>Макс. жүктеме 8,0 кг</b>
Заттар	Мақта, аралас талшықты немесе микроталшықты майлықтар	
Кеңес	<ul style="list-style-type: none"> <li>- Таза майлықтарды аяқтауға арналған.</li> <li>- Мата кондиционері бөлімі немесе сыртқы мөлшерлеу жүйесі арқылы алдын ала өңдеу агентін қосыңыз.</li> </ul>	
$\Delta-\Delta\Delta\Delta$		Шаю саны: 1

\* Басшы деңгейінде параметрлерді өзгерте аласыз.

# Бағдарлама сызбасы

## Жұмыс киімі

<b>Арнайы май 60–90 °С</b>		<b>Макс. жүктеме 8,0 кг</b>
Заттар	Мақтадан немесе аралас талшықтан жасалған жұмыс пәлтелері, күрткелер, бөріктер, тазалау шүберектері	
Keңес	- Ауыр ластану үшін алдын ала жуу пәрменін белсендіріңіз. - Сұйық ағартқышты пайдаланыңыз.	
1.400 айн/ мин	Қосымша құралдар: алдын ала жуу 	Шаю саны: 3
<b>Арнайы бүрку 40–90 °С</b>		<b>Макс. жүктеме 8,0 кг</b>
Заттар	Мақталы немесе аралас талшықты жұмыс киімі, асжаулық немесе шаңмен не ұнмен ластанған тазалау шүберектері	
Keңес	- Автоматты алдын ала шаю ірі кірді кетіреді. Өте ауыр ластану деңгейлері үшін екінші алдын ала шаю жұмысын қосыңыз. - Қатты дақтар үшін Алдын ала жуу параметрін таңдаңыз.	
1.400 айн/ мин	Қосымша құралдар: алдын ала жуу  , алдын ала жуу 	Шаю саны: 3
<b>Қарқынды жуу 60–90 °С</b>		<b>Макс. жүктеме 8,0 кг</b>
Заттар	Мақтадан, зығырдан және аралас талшықтан жасалған ауыр ластанған жұмыс киімі	
Keңес	Жақсы жуу және шаю нәтижелері көп су мөлшерімен қол жеткізе аласыз.	
1.400 айн/ мин	Қосымша құралдар: алдын ала жуу 	Шаю саны: 2

## Бағдарлама сызбасы

### Стандартты бағдарламалар

Ақ заттар 90 °С		Макс. жүктеме 8,0 кг
Заттар	Мақта, зығыр және аралас талшықты тоқымалар	
Кеңес	Қосымша алдын ала шаю бағдарламалануы мүмкін.*	
1.400 айн/ мин	Қосымша құралдар: алдын ала жуу 	Шаю саны: 2–5*
Түсті заттар 30–60 °С		Макс. жүктеме 8,0 кг
Заттар	Мақта, зығыр және аралас талшықты тоқымалар	
Кеңес	- Қара түсті мата үшін түрлі түсті ағартқышты немесе сұйық ағартқышты пайдаланыңыз. - Қосымша алдын ала шаю бағдарламалануы мүмкін.*	
1.400 айн/ мин	Қосымша құралдар: алдын ала жуу 	Шаю саны: 2–5*
Барынша аз үтіктеу 30–60 °С		Макс. жүктеме 4,0 кг
Заттар	Синтетикалық және араласқан талшықты тоқымалар және оңай күтілетін мақта	
Кеңес	- Оңай иілетін мата үшін айналдыру жылдамдығын азайтыңыз. - Қосымша алдын ала шаю бағдарламалануы мүмкін.*	
1.200 айн/ мин	Қосымша құралдар: алдын ала жуу 	Шаю саны: 2–4*
Жедел 20–60 °С		Макс. жүктеме 4,0 кг
Заттар	Қатты тозған немесе шамалы ғана ластанған мақталы киімдер	
1.400 айн/ мин	Қосымша құралдар: қосымша шаю 	Шаю саны: 1
Жеңіл перделер суық және 40 °С аралығы		Макс. жүктеме 3,0 кг
Заттар	Өндіруші машинада жууға болатын деп көрсетілген перделер	
Кеңес	Оңай иілетін перделер үшін айналдыру жылдамдығы функциясы таңдауын алыңыз.	
600 айн/ мин	Қосымша құралдар: алдын ала жуу  , қосымша шаю 	Шаю саны: 2

\* Басшы деңгейінде параметрлерді өзгерте аласыз.

## Қосымша құралдар

---

Жуу бағдарламаларына қосымша құралдарды қоса аласыз.

Әрбір бағдарламамен барлық қосымша құралдарды таңдай бере алмайсыз. Тізімде қосымша құрал болмаса, сұрақтағы жуу бағдарламасымен пайдалану рұқсат етілмейді.

### Қосымша құралдарды таңдау

Кейбір бағдарламалар үшін негізгі мәзірде қосымша құрал тікелей ұсынылады.

- Белсендіру үшін қосымша құрал датчигін түртіңіз.

Кейбір бағдарламалар үшін *Қосымша құралдар* қосалқы мәзірінен қосымша құралдарды таңдаңыз.

- *Қосымша құралдар*  $\ddagger$  датчигін түртіңіз.
- Қолжетімді бір немесе екі қосымша құралды таңдаңыз.

### Алдын ала жуу

Ауыр ластаған киімге алдын ала жуу параметрін қоса аласыз. Негізгі жуу алдында ірі ластану босап жойылады.

### Алдын ала шаю

Шаң, құм сияқты ластағыштың ірі бөліктерін кетіру үшін негізгі жуу алдында киім шайылады.

### Қосымша шаю

Жақсырақ шаю нәтижесіне қол жеткізу үшін қосымша шаюды белсендіре аласыз.

### Микроталшық

Негізгі жуу циклі соңында микроталшықты майлықтар бірқалыпты салқындайды.



## Айналдыру

### Соңғы айналдыру жылдамдығы

Бағдарламаны таңдағаннан кейін, дисплейде осы жуу бағдарламасының максималды айналдыру жылдамдығы көрсетіледі.

Соңғы айналдыру жылдамдығын азайта аласыз.

Дегенмен, сызбада көрсетілгеннен жоғары соңғы айналдыру жылдамдығын таңдай алмайсыз.

### Аралық айналдыру



Негізгі жуудан кейін және шаю жұмыстары арасында айналдыру циклі бар. Сонымен қатар, соңғы айналдыру жылдамдығын төмендету аралық айналдыру жылдамдығын сәйкесінше төмендетеді.

### Аралық айналдыру мен соңғы айналдыруды өткізіп жіберу

■ *Айналдыру жылдамдығы 0*  
бағдарлама параметрін таңдаңыз.

Соңғы шайғаннан кейін, су сорғымен шығарылады және иілуге қарсы фаза қосылады.

## Майлықты және тазалау шүберегін айналдыру бағдарламалары

Майлықтар мен тазалау шүберектерін алдын ала өңдеу бағдарламалары үшін жүктеменің қалдық ылғалдын *Айналдыру ұзақтығы*  немесе *Қалдық ылғал*  датчикті басқару құралымен орнатуға болады. Сақталған айналдыру жылдамдықтарын өзгертуге болады („Басшы деңгейі“ бөлімін қараңыз).

## Иілуге қарсы

Бағдарлама соңында иілуді болдырмау үшін барабан 30 минутқа дейінгі аралықтармен бұрыла береді. Жуу машинасы кез келген уақытта ашылуы мүмкін.

Кейбір бағдарламалар соңында иілуге қарсы фаза жоқ.

# Бағдарлама ретін өзгерту

## Бағдарламаны өзгерту

Бағдарламаны бастағаннан кейін, басқа бағдарламаны таңдау мүмкін болмайды.

Жаңа біреуін таңдау алдында ағымдағы бағдарламадан бас тарту қажет болады.

Бағдарламаны таңдау құралы жылжытылса, дисплейде Выбор программы не возможен пайда болады. Бағдарламаны таңдау құралы түпнұсқа бағдарламаға орнатылған кезде мәтін жойылады.

## Бағдарламадан бас тарту

Жуу бағдарламасы басталғаннан кейін, одан кез келген уақытта бас тарта аласыз.

Зарарсыздандыру бағдарламаларынан тек PIN код арқылы бас тарта аласыз.

- *Бастау/тоқтату* датчигін түртіңіз.
- Прервать программу таңдаңыз.

Көбік сорылып шығарылады. Бағдарламадан бас тартылады. Есік құлпы босатылды.

- Есікті тартып ашыңыз.
- Кір киімді алыңыз.

Басқа бағдарламаны таңдау қажет болса:

- Есікті жабыңыз.
- Қажетті бағдарламаны таңдаңыз.
- Ағартқышты мөлшерлеуші тартпаға ағартқыш қосыңыз (қажет болса).
- *Бастау/тоқтату* датчигін түртіңіз.

Жаңа бағдарлама басталады.

## Қуат көзі кідірісінен кейін жуу машинасын қосу

Жуу бағдарламасы барысында жуғыш машина ① түймесімен өшсе, бағдарлама үзіледі.

- Жуғыш машинаны ① түймесімен қайта қосыңыз.
- Дисплейдегі хабарды ескеріңіз.
- *Бастау/тоқтату* датчигін түртіңіз.

Электр қуатының өшуіне байланысты қуат үзілсе, бағдарлама да үзіледі.

- Қуат қолданысы жалғасса, дисплейдегі хабарды *OK* параметрімен растаңыз.
  - *Бастау/тоқтату* датчигін түртіңіз.
- Бағдарлама жалғасады.

### Кір киім қосу немесе алу

Бағдарлама іске қосылғаннан кейін, алғашқы бірнеше минут ішінде заттарды қосуға немесе алуға болады.

- *Бастау/тоқтату* датчигін түртіңіз.

Дисплейде келесі пайда болады:



- *Добавить бельё* датчигін түртіңіз.

Бағдарлама тоқтайды және есік құлпы ашылады.

- Есікті тартып ашыңыз.
- Кір киім қосыңыз немесе жеке заттарды алыңыз.
- Есікті жабыңыз.
- *Бастау/тоқтату* датчигін түртіңіз.

Бағдарлама жалғасады.

Бағдарлама сәтті іске қосылған соң, жуу машина жүктелетін реттеуді анықтамайды.

Осыған байланысты бағдарлама басталғаннан кейін кір киім қосылса немесе алынса, машина толық жүктемені ескере отырып бағдарлама циклін аяқтайды.

Барабандағы температура 55 °C-тан жоғары болса, қауіпсіздік құлпы белсендірілген күйінде қалады. Температура 55 °C-тан төмен түскенше, құлып ажыратулы болмайды.

### Есіктің ашылмау себептері:

- Көбік температурасы 55 °C-тан жоғары.

## Тазалау және күтім көрсету

⚠ Электр тогының соғу қаупі.

Құрылғы қуаттан ажыратқан кезде ғана тазалау және техникалық қызмет көрсету жұмысы орындалады.

Жуу машинасын негізгі электр тогынан ажыратыңыз.

### Корпус және бөлек тақтасын тазалау

⚠ Ағартқыштардан болған зақым.

Еріткішке негізделген тазалау агенттері, абразивті тазалау құралдары, шыныны тазалау құралдары немесе бірнеше мақсаттық тазалау агенттері пластик беттерге және басқа бөліктерге зақым келтіруі мүмкін.

Бұндай абразивті тазалау агенттерін пайдалануға болмайды.

⚠ Судың енуіне байланысты зақымдалу қаупі.

Су ағынының қысымы судың жуғыш машинаға түсіп, құрамдастарға зақым келтіруі мүмкін.

Жуғыш машинаға су ағынын себуге болмайды.

■ Корпустан және бөлек тақтайлардан жасалған тақтаны орташа тазалау агентімен немесе сабын мен су қоспасымен тазалап, екеуін де жұмсақ шүберекпен кептіріңіз.

■ Барабан мен басқа тот баспайтын болаттан жасалған құрамдастарды тиісті тот баспайтын болатты тазалау агентімен тазалауға болады.

### Ағартқыш тартпасын тазалау

Төмен температура көрсеткіштерінде жуу және сұйық ағартқышты пайдалану ағартқыш тартпасында зең мен бактерияның жиналуына әкелуі мүмкін.

■ Гигиеналық себептерге байланысты қозғалтқыштың ағартқыш тартпасын жүйелі аралықтарда тазалаңыз.

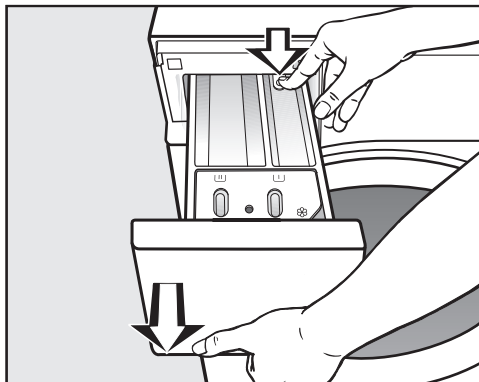

■ Кедергі сезілгенше ағартқыш тартпасын тартып шығарыңыз. Босату түймесін төмен басып, сол уақытта тартпаны бірден машинадан тартып шығарыңыз.

■ Ағартқыш тартпасын жылы сумен тазалаңыз.

## Сифон мен арнаны тазалау

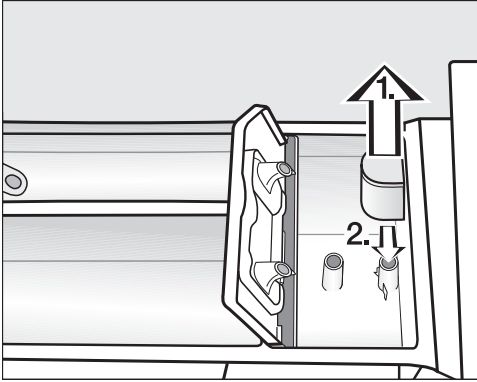

- ☼ бөлімінің сифонын тартып шығарыңыз . Сифонды ағын су астында тазалаңыз. Сифон түтігін бірдей жолмен тазалаңыз.
- Сифонды қайта бекітіңіз.

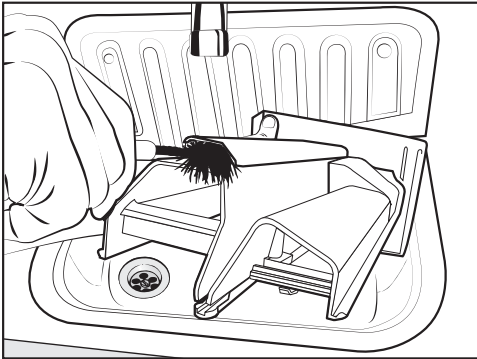

- Мата кондиционері арнасын щеткамен және жылы сүмен тазалаңыз.

## Ағартқыш тартпасын тазалау

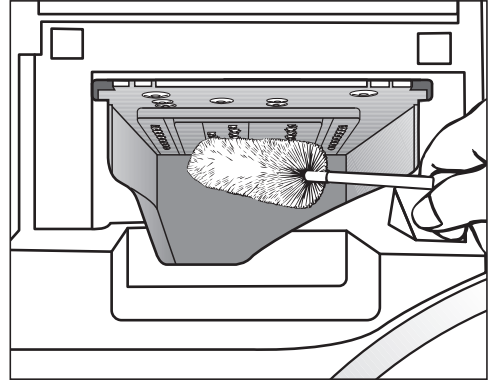

- Ағартқыш тартпасы ішіндегі ағыннан ағартқыш қалдықтары мен шөгіндісін кетіру үшін бөтелке щеткасын пайдаланыңыз.
- Ағартқыш тартпасын ауыстырыңыз.

**Кеңес:** Ағартқыш тартпасын кептіру үшін шамалы ашық қалдырыңыз.

## Барабан, көбік контейнері мен ағызу жүйесін тазалау

Қажет болғанда барабанды, көбік контейнері мен ағызу жүйесін тазалауға болады.

- *Машинаны тазалау* бағдарламасын бастаңыз.
- Ағартқыш тартпасындағы  бөліміне ұнтақты ағартқышты қосыңыз.
- Бағдарлама соңында ішкі барабанды тексеріп, ірі қалдықтарды кетіріңіз.

Зарарсыздандыру бағдарламаларын жиі пайдаланатын болсаңыз, *Машинаны тазалау* бағдарламасын жиі пайдаланыңыз.

# Тазалау және күтім көрсету

## Су кірісінің сүзгілерін тазалау

Жуғыш машинада су кірісі клапанын қорғайтын сүзгілер бар. Бұл сүзгілерді 6 ай немесе т.б. уақыт сайын тексеріңіз. Сыртқы су көзі жиі үзілсе, сүзгілерді жиірек тексеріңіз.

### Кіріс шлангілерді сүзгілерді тазалау

- Алдымен, бекітпе қранды өшіріңіз.
- Бекітпе қраннан кіріс шлангіні босатыңыз.

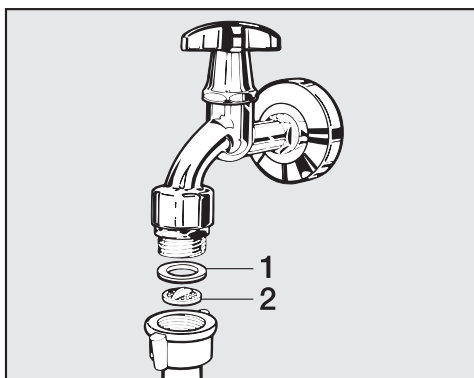

- Ойықтан резеңке бекітпені **1** алыңыз.
- Үшкір қысқыштар көмегімен пластик сүзгі жолағын **2** ұстап, оны сүзгі арқылы тартыңыз.
- Пластик сүзгіні тазалаңыз.
- Кері ретпен қайта жинақтаңыз.

Бұранда резьбасынан ешбір су кемімейтініне көз жеткізіңіз.  
Бұранда резьбасын бекітіңіз.

### Су кірісі клапандарындағы сүзгілерді тазалау

- Кіріс клапандағы қабырғалы пластик гайканы қысқыштар көмегімен мұқият босатып алыңыз.

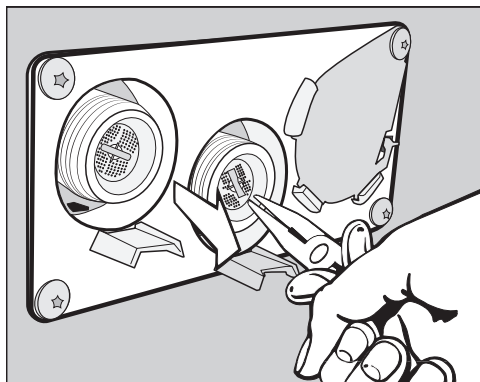

- Жолақты ұстау үшін үшкір қысқыштарды пайдаланып, одан кейін сүзгіні тазалаңыз. Кері ретпен қайта жинақтаңыз.

Сүзгілерді тазалағаннан кейін орнына салу қажет.

# Мәселені шешу нұсқаулығы

Сыртқы көмексіз күн сайынғы қолданыс барысында көптеген ақаулықтар мен мәселелерді түзете аласыз. Көптеген жағдайларда уақыт пен ақшаңызды үнемдей аласыз, себебі Miele Service ұйымына хабарласудың қажеті болмайды.





Келесі кестелер ақаулық немесе ақау себебін табуға және оны шешуге көмектеседі.

## Жуу бағдарламасы іске қосылмайды

Мәселе	Себебі мен шешімі
<b>Дисплей күңгірт болып қалады және <i>Бастау/тоқтату</i> датчикті басқару құралы жанбайды немесе жыпылықтамайды.</b>	Машина қуатқа қосылмаған. <ul style="list-style-type: none"><li>■ Жуғыш машина қосылғанын тексеріңіз.</li><li>■ Жуғыш машина қуат көзіне қосылғанына тексеріңіз.</li><li>■ Негізгі сақтандырғыш немесе тізбек үзгіш қосылғанын тексеріңіз.</li></ul>
	Энергияны үнемдеу үшін жуу машинасы автоматты түрде өшіруге болады. <ul style="list-style-type: none"><li>■ Жуғыш машинаны ① түймесімен қайта қосыңыз.</li></ul>
<b>Дисплейде келесі пайда болады:</b> <b>i</b> Дверца не блокируется. Обратитесь в сервисную службу.	Есік дұрыс жабылмады. Есік құлып жұмыс істемеуі мүмкін. <ul style="list-style-type: none"><li>■ Есікті қайта жабыңыз.</li><li>■ Бағдарламаны қайта іске қосыңыз. Егер ақаулық хабары қайта пайда болса, Miele қызметіне хабарласыңыз.</li></ul>
<b>Айналдыру параметрі таңдалса, бағдарлама іске қосылмайды.</b>	Сіз алғашқы іске қосу процесін аяқтамадыңыз. <ul style="list-style-type: none"><li>■ Бұл нұсқауларда сипатталған <i>Алғашқы іске қосу процесін</i> орындаңыз.</li></ul>
<b>Дисплей күңгірт және <i>Бастау/тоқтату</i> датчикті басқару құралы баяу жыпылықтайды.</b>	Энергияны үнемдеу үшін дисплейді автоматты түрде өшіруге болады. <ul style="list-style-type: none"><li>■ Басқару құралдарының бірін түртіңіз. Дисплей кері қосылады.</li></ul>

# Мәселені шешу нұсқаулығы

## Бағдарламадан бас тарту және қате туралы хабар

Мәселе	Себебі мен шешімі
 Су дренажи ақаулығы.	Ағызу құлыпталған немесе шектелген. ■ Miele қызмет көрсету орталығына хабарласыңыз.
 Ошибка залива воды. Откройте водопроводный кран.	Су кірісі құлыпталған немесе шектелген. ■ Бекітпе кран дұрыс жабылған-жабылмағанын тексеріңіз. ■ Кіріс шлангісі майысқан-майыспағанын тексеріңіз.
	Су қысымы тым төмен. ■ Низкое давление воды параметрін қосыңыз («Басшы деңгейі» астынан «Су қысымы төмен» бөлімін қараңыз).
	Су кірісіндегі сүзгілер бітелген. ■ Сүзгілерді тазалаңыз («Тазалау және күтім көрсету» астындағы «Сүзгілерді тазалау» бөлімін қараңыз).
 Су өткізбейтін жүйе белсендірілді	Судан қорғау жүйесі реакцияға түсті. ■ Бекітпе кранды жабыңыз. ■ Miele қызмет көрсету орталығына хабарласыңыз.
 Температура дезинфекции не достигнута.	Зарарсыздандыру бағдарламасы барысында қажетті температураға жетпеді. ■ Жуу машинасы зарарсыздандыру циклін дұрыс <b>орындамады</b> . ■ Бағдарламаны қайта іске қосыңыз.
 Ошибка F. Если нов. запуск машины не произведён, обратитесь в сервис. службу.	Ақаулық орын алды. ■ Жуу машинасын электр тогынан ажыратыңыз. ■ Жуу машинасын электр тогына қосу алдында <b>кемінде 2 минут</b> күтіңіз. ■ Жуу машинасын қайта қосыңыз. ■ Бағдарламаны қайта іске қосыңыз. Егер ақаулық хабары қайта пайда болса, Miele қызметіне хабарласыңыз.



## Мәселені шешу нұсқаулығы

### Дисплейде келесі ақаулық хабары пайда болады<sup>1)</sup>

Мәселе	Себебі мен шешімі
<b>i</b> Контейнер бос	Сыртқы ағартқыш контейнерлерінің бірі бос. ■ Ағартқыш контейнерін қайта толтырыңыз.
<b>i</b> Канистра 1 пуста	1-ші сыртқы ағартқыш контейнері босауға жақын. Хабар 1–6 контейнерлеріне қатысты болуы мүмкін. ■ Ағартқыш контейнерін қайта толтырыңыз. ■ Контейнердің ерте ескерту есептегішін қайта орнатыңыз («Басшы деңгейі» астындағы «Мерзімінен бұрын ескертуді есептегіш» бөлімін қараңыз)
<b>i</b> Проверить залив горячей воды	Ыстық су көзі бітелген немесе шектелген. ■ Ыстық судың бекітпе краны дұрыс жабылған-жабылмағанын тексеріңіз. ■ Кіріс шлангісі майысқан-майыспағанын тексеріңіз.
<b>i</b> Выровняйте стир. машину. Бельё отжато недостаточно	Артық теңсіздікке байланысты соңғы айналдыру барысында таңдалған айналдыру жылдамдығына қол жеткізілмеді. ■ Жуу машинасы тураланған-тураланбағанын тексеріңіз. ■ Айналдыру циклін қайта іске қосыңыз.
<b>i</b> Машинадан кемуде	Жуғыш машинадан немесе ағызу клапанынан кемуде. ■ Бекітпе қранды жабыңыз. ■ Miele қызмет көрсету орталығына хабарласыңыз.

<sup>1)</sup> Бағдарлама соңында хабарлар пайда болады және жуғыш машина қосылған кезде ОК датчикті басқару құралымен расталуы қажет.

# Мәселені шешу нұсқаулығы

## Қанағаттандырмайтын жуу нәтижесі

Мәселе	Себебі мен шешімі
<b>Сұйық ағартқыш қажетті нәтижені бермейді.</b>	<p>Әдетте, сұйық ағартқыштарда ағартушы агенттер болмайды. Олар жеміс, кофе және шай дақтарын кетірмейді.</p> <ul style="list-style-type: none"><li>■ Құрамында ағартушы агенті бар жалпы мақсаттағы ұнтақты ағартқышты пайдаланыңыз.</li><li>■ Мөлшерлеуші бөліміндегі  тартпасына дақ кетіргіштерді, ал мөлшерлеуші шарына сұйық ағартқышты құйыңыз.</li><li>■ Мөлшерлеуші тартпасына дақ кетіргіштер мен сұйық ағартқышты бірге құюға болмайды.</li></ul>
<b>Қара тоқымаларды жуғаннан кейін ұнтақты ағартқышқа ұқсайтын ақ қалдықтар көрінеді.</b>	<p>Ағартқыш құрамында суда ерімейтін, суды жұмсартатын құрамдастар (цеолиттер) бар. Олар кір жууды аяқтады.</p> <ul style="list-style-type: none"><li>■ Киім кепкеннен кейін, қалдықтарды жұмсақ щеткамен тазалап көріңіз.</li><li>■ Болашақта қара тоқымаларды құрамында цеолиттер жоқ ағартқышпен жуыңыз. Әдетте, сұйық ағартқыштарда цеолиттер болмайды.</li></ul>
<b>Маймен ластанған тоқымалар дұрыс тазаланбаған.</b>	<ul style="list-style-type: none"><li>■ Алдын ала жуу бағдарламасын таңдаңыз. Алдын ала жууға арналған сұйық ағартқышты пайдаланыңыз.</li><li>■ Негізгі жууға арналған әмбебап ұнтақ ағартқышты пайдалануды жалғастырыңыз.</li></ul> <p>Өте қатты ластанған жұмыс киімін жуу кезінде ауыр ағартқышты пайдалану ұсынылады. Ағартқыш өндірушісінен көмек сұраңыз.</p>
<b>Жуылатын киімге сұр, майлы бөлшектер жабысады.</b>	<p>Ағартқыштың жеткіліксіз мөлшері пайдаланылды. Киім маймен (майлағыштар, жақпалар) қатты ластанған.</p> <ul style="list-style-type: none"><li>■ Осындай ластанған киім түрімен сұйық ағартқышты немесе қосымша ағартқышты пайдаланыңыз.</li><li>■ Келесі жүктемені жуу алдында 60 °C бағдарламаны сұйық ағартқышпен, бірақ жүктемесіз жалғастырыңыз.</li></ul>

## Жалпы мәселелер

Мәселе	Себебі мен шешімі
<b>Айналдыру циклі барысында машина шайқалады.</b>	<p>Машина аяқтары тураланбаған және қорғалмаған.</p> <ul style="list-style-type: none"> <li>■ Машинаны туралап, аяқтарын дұрыстап реттеңіз.</li> </ul>
<b>Ағартқышты мөлшерлеуші тартпасында ағартқыш қалдығының үлкен мөлшері қалады.</b>	<p>Су қысымы тым төмен.</p> <ul style="list-style-type: none"> <li>■ Су кірісінде сүзгілерді тазалаңыз.</li> </ul> <p>Су жұмсартқыштармен бірге пайдаланылатын ұнтақты ағартқышты жабысқақ болады.</p> <ul style="list-style-type: none"> <li>■ Ағартқышты мөлшерлеуші тартпасын тазалап, тартпаға ағартқышты қосып, одан кейін су жұмсартқышты қосыңыз.</li> </ul>
<b>Матаны жұмсартқыш толығымен ағызылған немесе ☼ бөлімінде тым көп су мөлшері қалған.</b>	<p>Сифон түтігі дұрыс орналастырылмаған немесе бітелген.</p> <ul style="list-style-type: none"> <li>■ Сифонды тазалаңыз, «Тазалау және күтім көрсету – Ағартқышты мөлшерлеуші бөлімін тазалау» бөлімін қараңыз.</li> </ul>
<b>Дисплей әр түрлі тілде болады.</b>	<p>Басқа тіл таңдалған.</p> <ul style="list-style-type: none"> <li>■ Жуғыш машинаны қайта өшіріп қосыңыз.</li> </ul> <p>Дисплейде таңдалған оператор тілі пайда болады.</p> <p>Оператор тілі өзгертілді.</p> <ul style="list-style-type: none"> <li>■ Талап етілетін тілді таңдаңыз («Басшы деңгейі» астынан «Тіл» бөлімін көріңіз).</li> </ul>
<b>Киім дұрыс айналдырылмаған. Киім әлі де ылғалды.</b>	<p>Соңғы айналдыру барысында машинадан жоғары теңсіздік деңгейі анықталды және айналдыру жылдамдығы автоматты түрде төмендеді.</p> <ul style="list-style-type: none"> <li>■ Жүктемеге үлкен және кішкентай заттарды қосыңыз, себебі бұл жақсырақ таратуға жеткізеді.</li> </ul>
<b>Бағдарлама барабанның қозғалыссыз күйінде жұмыс істеп тұр.</b>	<ul style="list-style-type: none"> <li>■ Жуғыш машинаны ① түймесі арқылы өшіріп, қайта қосыңыз.</li> <li>■ Дисплейдегі хабарды ескеріңіз.</li> <li>■ <i>Бастау/тоқтату</i> датчикті басқару құралын түртіңіз.</li> </ul> <p>Сонда барабан айналуы жалғастырады және бағдарлама әрі қарай жұмыс істей береді.</p>

# Мәселені шешу нұсқаулығы

## Есікті ашылмайды

Мәселе	Себебі мен шешімі
<b>Жуу бағдарламасы барысында есік тартып ашылмайды.</b>	Жуу бағдарлама барысында есік құлыптан босатылады. ■ <i>Бастау/тоқтату</i> датчикті басқару құралын түртіңіз. ■ Прервать программу немесе Добавить бельё параметрін таңдаңыз. Есік құлыптан босатылады және оны тартып аша аласыз.
	Барабандағы су деңгейі тым жоғары. ■ Бағдарламадан бас тартыңыз. Жуғыш машина суды алыстан сорады.
<b>Бағдарламаның соңында немесе бағдарламадан бас тартылған соң, дисплейде</b> ⬇️⬆️ Программа отменена. <b>пайда болады.</b>	Пайдаланушыны күйіп қалудан қорғау үшін, сабын көбігінің температурасы 55 °C-тан жоғары болғанда есік ашылмайды. ■ Барабандағы температура түскенін және дисплейдегі хабар кеткенін күтіңіз.
<b>Дисплейде келесі пайда болады:</b> ⚠️ Дверной замок заблокирован. Позвоните в сервис. службу.	Есік құлпы кептелген. ■ Miele қызмет көрсету орталығына хабарласыңыз.

### Ағызу шығысы бітелген және/немесе токтан ажыратылған жағдайда есікті ашу

⚠ Электр тогының соғу қаупі. Құрылғы қуаттан ажыратқан кезде ғана тазалау және техникалық қызмет көрсету жұмысы орындалады. Жуу машинасын негізгі электр тогынан ажыратыңыз.

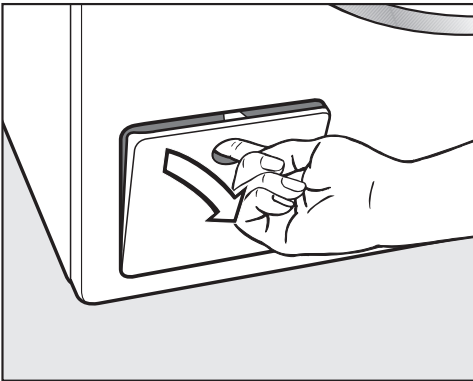

- Ағызу жүйесіне қатынасу тақтасын ашыңыз.

### Ағызу шығысы бітелген

Егер ағызу шығысы бітелсе, жуғыш машинада үлкен су мөлшері (макс. 30 л) қалуы мүмкін.

⚠ Ыстық көбіктерге байланысты күйіп қалу қаупі. Киім жоғары температура көрсеткіштерінде жуылса, шығатын көбіктер ыстық болады. Барлық көбіктерді мұқият шығарыңыз.

### Барабанды босату

...Ағызу клапаны бар машиналарда

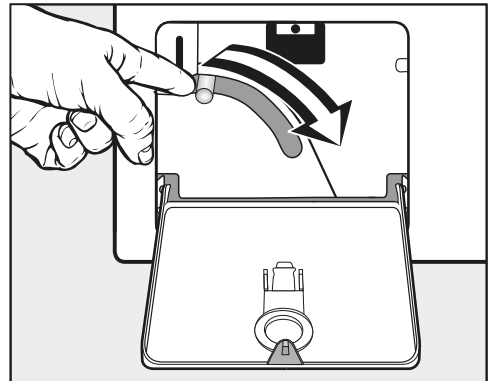

- Төтенше ағызу иіңтірегін төмен басып, ешбір су қалмағанша ұстаңыз.

# Мәселені шешу нұсқаулығы

---

## Есікті ашу

⚠ Барабанның айналуына байланысты жарақаттану қаупі. Жылжымалы барабанға қол жеткізу өте қауіпті. Киімді алуға қол жеткізу алдында барабанның айналмайтынына көз жеткізіңіз.

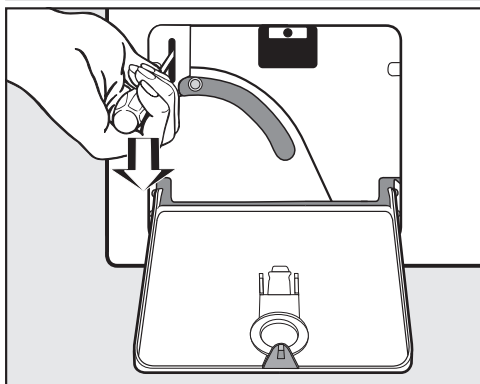

- Есік құлпын ашу үшін бұрауышты пайдаланыңыз.
- Есікті тартып ашыңыз.

## Ақаулық жағдайында хабарласыңыз

Өзіңіз жөндей алмайтын ақаулықтар орын алған жағдайда Miele дилеріне немесе Miele қызмет көрсету орталығына хабарласыңыз.

Miele қызмет көрсету орталығының байланыс ақпаратын осы құжаттың соңынан таба аласыз.

Miele қызмет көрсету орталығына хабарласқан кезде құрылғы үлгісі мен сериялық нөмірін сұраңыз. Деректер тақтасынан осы ақпаратты таба аласыз.

Жұғыш машина есігі ашылған кезде деректер тақтасын иллюминатор шынысы үстінен таба аласыз:

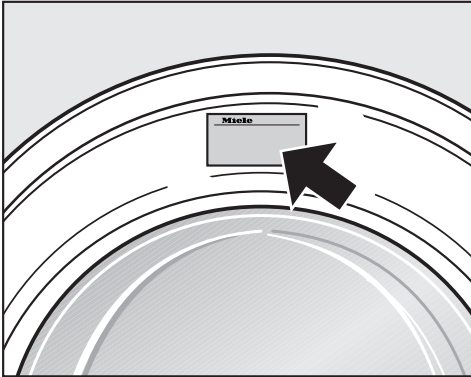

## Қосымша керек-жарақтар

Miele компаниясында осы жұғыш машинаның қосымша бөлшектері мен керек-жарақтары қолжетімді.

## Орнату және қосу

### Алдыңғы көрініс

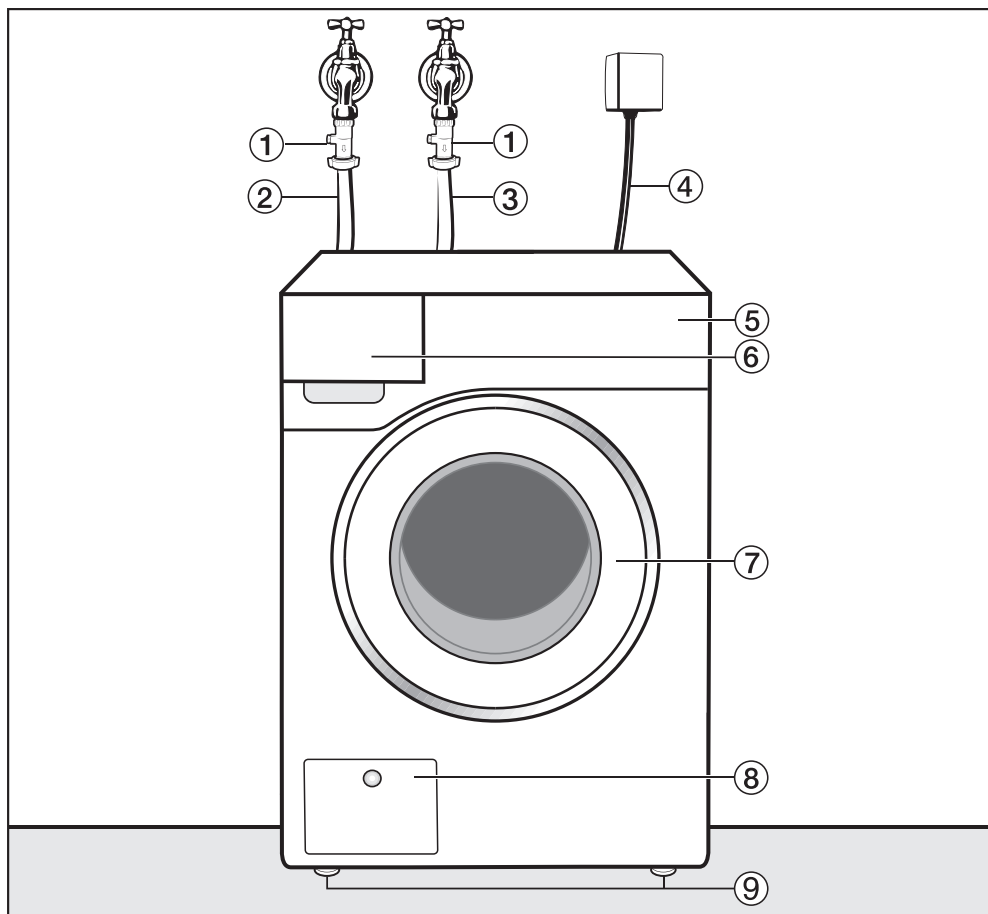

- |                                                           |                                              |
|-----------------------------------------------------------|----------------------------------------------|
| ① Қосарлы тексеру клапандары (тек Ұлыбританияға арналған) | ⑥ Ағартқыш тартпасы                          |
| ② Кіріс шлангісі (суық су)                                | ⑦ Есік                                       |
| ③ Кіріс шлангісі (ыстық су)                               | ⑧ Ағызу сүзгісі мен төтенше шығысқа қатынасу |
| ④ Электрлік қосылым                                       | ⑨ Биіктігін реттеуге болатын аяқтар          |
| ⑤ Басқару тақтасы                                         |                                              |



## Артқы көрініс

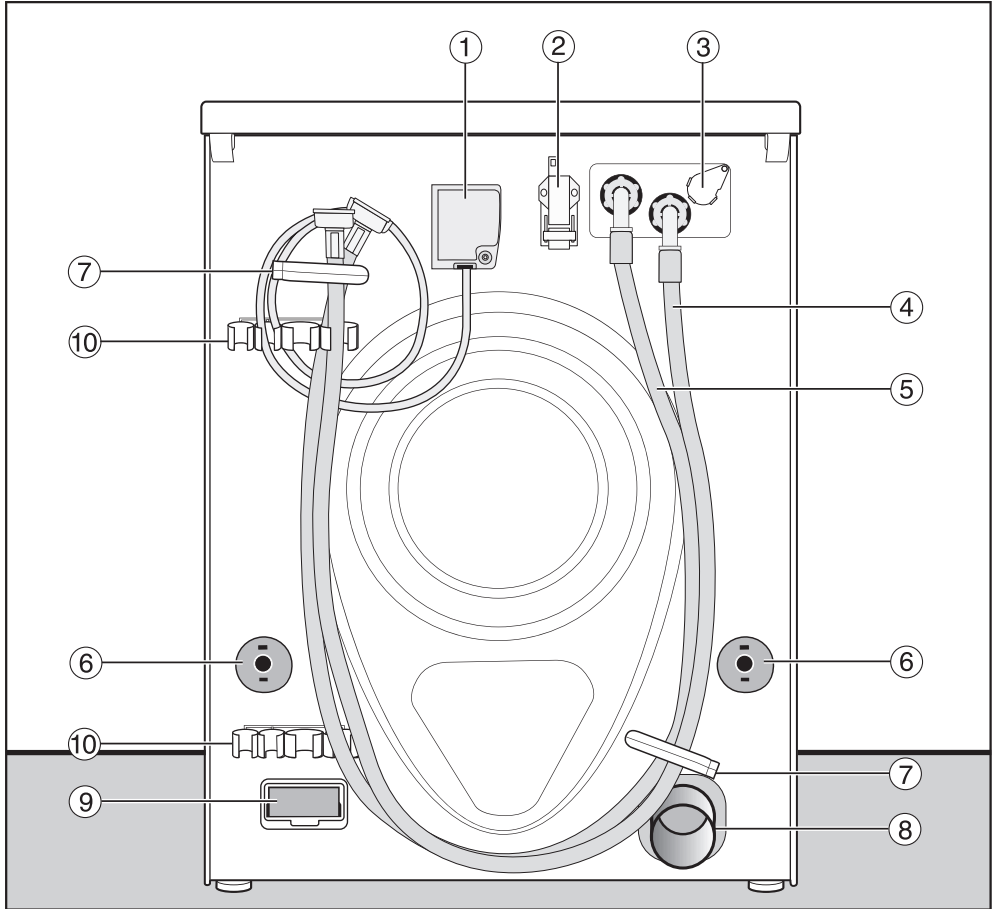

- |                                                        |                                                   |
|--------------------------------------------------------|---------------------------------------------------|
| ① Электрлік қосылым                                    | ⑦ Шлангілерді тасымалдау қысқыштары               |
| ② Сыртқы қолданбалармен байланысуға арналған интерфейс | ⑧ Ағызу құбыры                                    |
| ③ Сыртқы мөлшерлеу жүйесінің розеткасы                 | ⑨ Модуль ұясы (сыртқы байланыс модуліне арналған) |
| ④ Кіріс шлангісі (суық су)                             | ⑩ Алынған тасымал жолақтарын ұстағыш              |
| ⑤ Кіріс шлангісі (ыстық су), бекітілген жағдайда       |                                                   |
| ⑥ Тасымал жолақтарының қауіпсіздік қақпақтары          |                                                   |

# Орнату және қосу

## Орнату орындары

### Бүйірлік көрініс

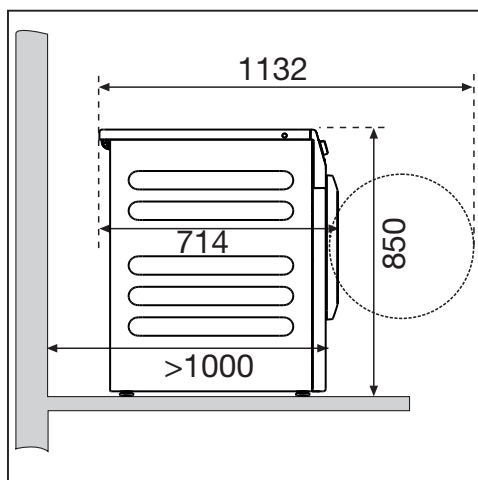

### Жуғыш-кептіргіш стегі

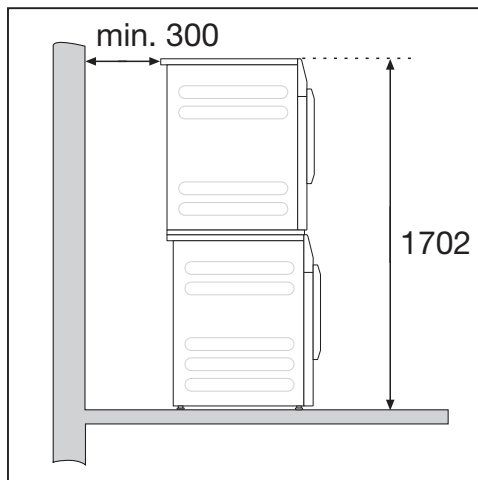

Жуғыш машинаны жуғыш-кептіргіш стегі ретінде Miele құрғатқыш барабанымен орнатуға болады. Бұл Miele жуғыш-кептіргіш жинағын бөлек сатып алуды талап етеді.

## Негізге орнату

Жуғыш машинаны болаттан жасалған негізге (ашық немесе жабық, Miele қосымша керек-жарағы ретінде қолжетімді) немесе бетоннан жасалған негізге орнатуға болады.

**!** Жуғыш машина дұрыс бекітілмеген жағдайда жарақат келтіруі мүмкін.

Машинаны негізге орнатқан кезде, жуғыш машинаның айналуы барысында негізге құлап кету қаупі бар.

Жуғыш машинаны берілген қысқыштармен бекітіңіз.

## Орнату туралы ескертпелер

Машина мен қабырға арасындағы қашықтықтарға қатысты ұсыныстарды басшылыққа алсаңыз, қызмет көрсету жұмыстарын орындау оңай болады. Егер орнататын орын тар болса, машинаны қабырғаға қарай жақындатуға болады.

Бұл жуғыш машина ғимарат астында пайдалануға арналмаған.

**!** Ылғалдың енуіне байланысты зақымдалу қаупі.

Ылғал электрлік компоненттерді зақымдауы мүмкін.

Машинаны ашық арықтың немесе едендегі тесіктің жанына немесе тікелей үстіне орнатуға болмайды.

## Жуғыш машинаны орнату орнына тасымалдау

⚠ Дұрыс емес тасымалдаудан жарақат қаупі.

Жуғыш машина ұштары жоғары қарап тұрса, адамдарды жарақаттау және меншікті зақымдау қаупі бар.

Тасымалдау барысында жуғыш машина тұрақты екендігіне көз жеткізіңіз.

## Жуғыш машинаны қаптар арбасымен тасымалдау

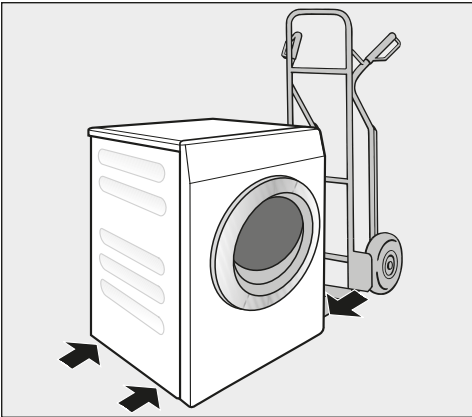

- Жуғыш машина қаптар арбасымен тасымалданса, сол немесе оң жағы жүк көлігінде екендігіне көз жеткізіңіз.

⚠ Дұрыс емес тасымалдаудан зақымдану қаупі.

Машина қаптар арбасымен тасымалданса, жуғыш машина алды немесе арты зақымдалуы мүмкін.

Қаптар арбасын жуғыш машина бүйірлерінің бірінің астына салыңыз.

## Жуғыш машинаны орнату орнына тасымалдау

Тасымалдау кезінде артындағы шығыңқы қақпақты машинаны ұстауға пайдалануға болады.

⚠ Бекітілмеген қақпаққа байланысты жарақаттану қаупі.

Қақпақтың артындағы бекітпелер сыртқы күштер салдарынан үзілуі мүмкін. Машинаны тасымалдау кезінде қақпақтың тартып шығарылу қаупі бар.

Машинаны тасымалдау алдында, қақпақтың машинаның артқы бөлігінен шығатын жағы бекітілгенін тексеріңіз.

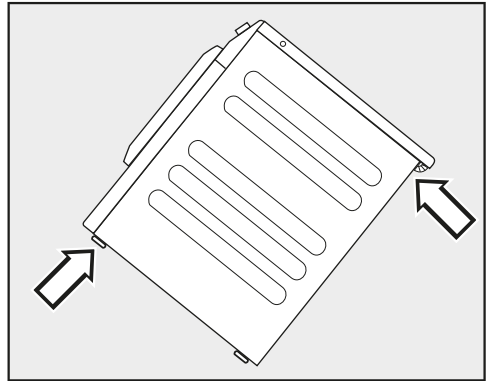

- Құралдың артқы жағынан шығатын қақпақ және алдыңғы аяқтар арқылы жуғыш машинаны тасымалдаңыз.

# Орнату және қосу

## Орнату беті

Орнату беті ретінде бетон еден дұрыс, себебі ағаштан жасалған еденмен немесе кілемді бетпен салыстырғанда дірілдеу әсері аз болады.

- Машина тегіс және берік орналастырылуы қажет.
- Айналдыру барысында дірілдерді болдырмас үшін, машинаны жұмсақ еден беттеріне орнатпау керек.

Егер ағаш арқалық еденге орнатылса:

- Машинаны шере негізіне (кемінде 70 x 60 x 3 см) орнатыңыз. Негіз бірнеше арқалықты айналдырып, еден тақталарына емес арқалықтарға бекітілуі керек.

**Кеңес:** Мүмкін болса, машинаны бөлме бұрышына орнатыңыз. Әдетте, бұл еденнің ең тұрақты бөлігі болып табылады.

## Тасымалдау жолақтарын алу

**Сол жақтағы тасымалдау жолағын алу**

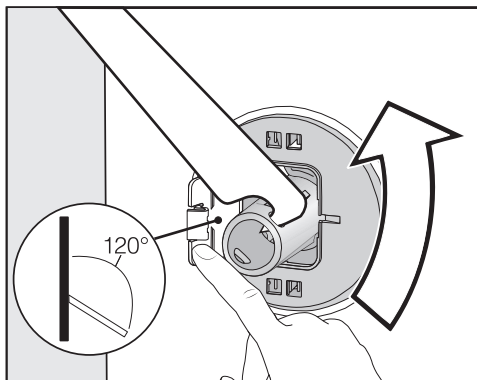

- Қақпақты басып, жинақпен бірге берілген сомын кілтімен тасымалдау жолағын 90°-қа бұраңыз.

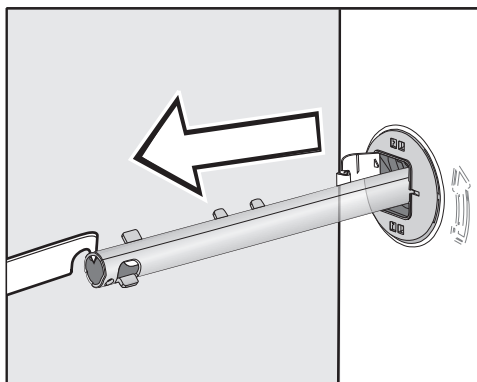

- Тасымалдау жолағын тартып шығарыңыз.

## Оң жақтағы тасымалдау жолағын алу

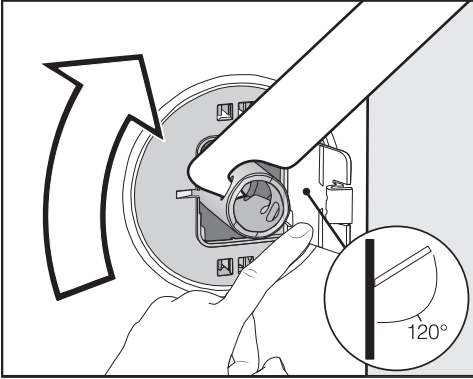

- Қақпақты басып, жинақпен бірге берілген сомын кілтімен тасымалдау жолағын 90°-қа бұраңыз.

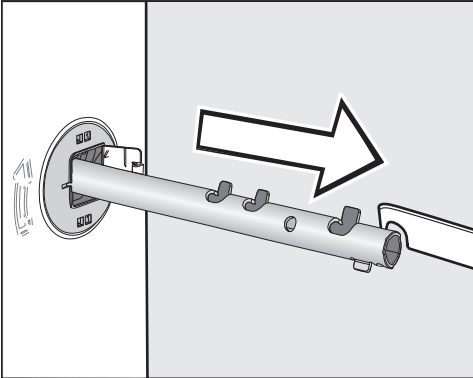

- Тасымалдау жолағын тартып шығарыңыз.

## Жабатын саңылаулар

⚠ Үшкір жиектерден жарақаттану қатері бар.  
Жабылмаған саңылауларға қол жеткізуден жарақаттану қатері бар.  
Тасымалдау жолақтарын алғаннан кейін саңылауларын жабыңыз.

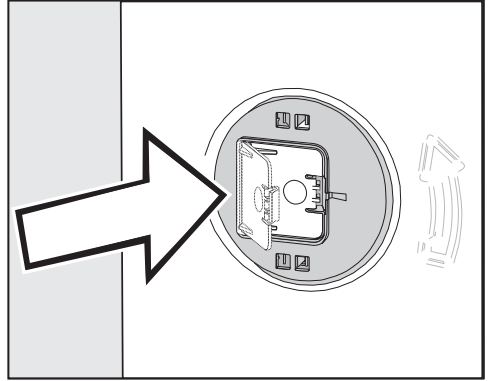

- Қақпақтарды орнына бекітілгенше қатты басыңыз.

# Орнату және қосу

## Тасымалдау жолақтарын бекіту

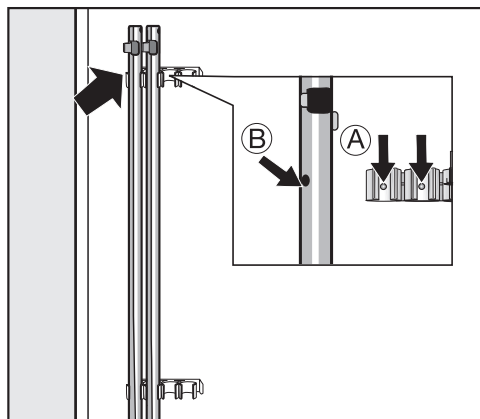

- Кір жуу машинасының артына тасымалдау жолақтарын бекітіңіз.

**Кеңес:** Саңылаулар **В** бекіткіштерге **А** бекітілгеніне көз жеткізіңіз.

**!** Дұрыс емес тасымалдаудан зақымдану қаупі.

Тасымалдау жолақтарынсыз жылжытылса, кір жуу машинасы зақымдалуы мүмкін.

Тасымал жолақтарын қауіпсіз орында сақтаңыз. Жуғыш машинаны жылжыту керек болса, оларды қайта бекітіңіз (мыс., корпусты жылжытқанда).

## Тасымалдау жолақтарын бекіту

### Қақпақтарды ашу

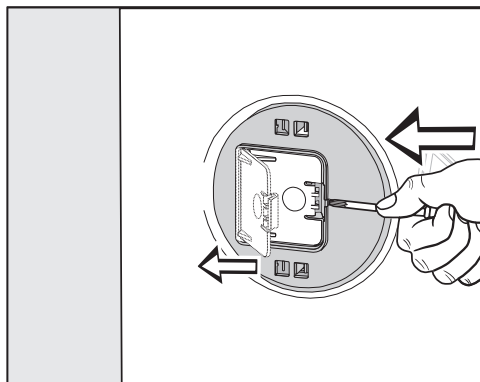

- Бекіткішті үшкір затпен (мысалы, жайпақ бұрауыш) басыңыз.

Қақпақ ашылады.

### Тасымалдау жолақтарын бекіту

- Жолақтарды бекіту үшін оларды алу нұсқауларын кері ретпен орындаңыз.

**Кеңес:** Егер барабанды сәл көтерсеңіз, жолақтар оңайырақ сырғиды.

### Жуғыш машинаны туралау

Қауіпсіз және дұрыс жұмысты қамтамасыз ету үшін, жуғыш машинаны барлық төрт аяққа берік туралау қажет.

Дұрыс емес орнату электр және су тұтынысын арттырып, машинаның шамалы қозғалуына себеп болуы мүмкін.

### Аяқтарын бұрап шешу және реттеу

Жуғыш машинаны туралауға 4 реттелетін бұранда аяғы пайдаланылады. Машинамен бірге барлық төрт бұралатын аяқ беріледі.

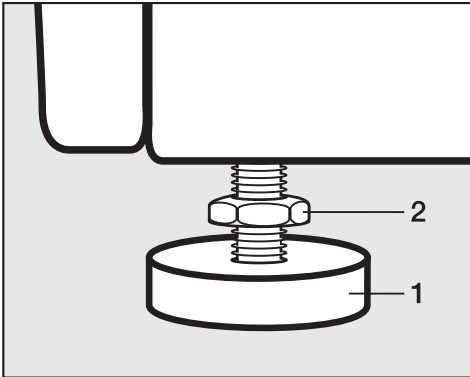

- Берілген сомын кілтін пайдаланып, контргайканы **2** сағат тілі бағытында бұраңыз. Одан кейін контргайканы **2** босатылатын аяқпен **1** бірге бұраңыз.

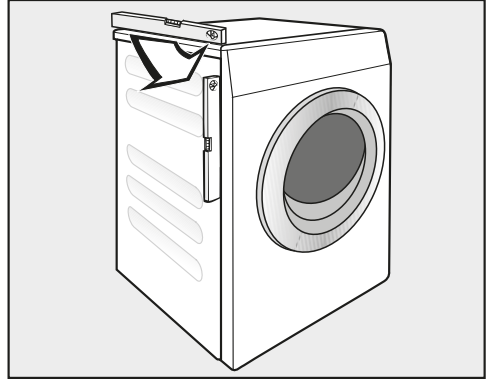

- Жуғыш машинаның тураланғанын тексеру үшін туралау құралын пайдаланыңыз.
- Аяғын **1** құбыр кілтімен берік ұстаңыз. Контргайканы **2** берілген сомын кілтімен корпусына қарсы орныққанша қайта бұраңыз.

⚠ Дұрыс емес тураланған жуғыш машинаға байланысты зақымдану қаупі.

Аяқтары бекітілмеген жағдайда жуғыш машинаның шамалы қозғалу қаупі бар.

Аяқтардың барлық 4 контргайкасын корпусқа қарсы берік орныққанша бұраңыз. Сонымен қатар, реттеуді қажет етпейтін аяқтар үшін осыны тексеріңіз.

## Орнату және қосу

### Тақтатабанға арналған кронштейн

Кір жуғыш машина жұмыс істеп тұрғанда, ол тақтатабаннан құлап кетпеуі үшін осындай кронштейн қолданылады.

Тек бетоннан жасалған тақтатабандарды ғана кронштейнмен бекіту керек. Тақтатабан тегіс әрі төрт бұрышы бір деңгейде тұруы керек. Тақтатабанның астындағы орын да физикалық күшке төтеп бере алатындай мықты болуы тиіс. Орнатпас бұрын, тақтатабан минималды өлшемдерге сәйкес келетінін тексеріңіз.

Биіктігі: 6 см  
Ені: 60 см  
Қалыңдығы: 65 мм

### Кронштейнді орналастыру және ұстату

⚠ Үшкір жиектерден жарақаттану қаупі бар.

Кронштейннің жиектері өткір болады. Жиектерге бір жеріңізді кесіп алуыңыз мүмкін.

Кронштейнді пайдаланғанда, абай болыңыз.

Кронштейнді орнатқанда және ұстағанда, қорғап киіңіз.

Құрылғының алдыңғы аяқтары кемінде 3 мм шығып тұруы керек. Кір жуғыш машина тураланып тұруы керек ("Орнату – Кір жуғыш машинаны туралау" бөлімін қараңыз)

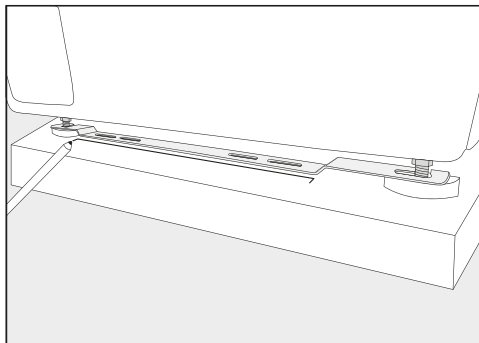

- Кронштейнді құрылғының алдыңғы аяқтарына қойыңыз.
- Кронштейннің алдыңғы жиегінің орнын қаламмен белгілеп алыңыз.
- Кронштейнді аяқтардан алып тастаңыз.
- Кронштейнді орнатуға қажетті орын пайда болғанға дейін, кір жуғыш машинаны абайлап жылжытыңыз.

### Кронштейнді орнату

- Кронштейнді тақтатабандағы белгіге қойыңыз.
- Сыртқы екі саңылаудың ортасын белгілеп, тесілетін орынды анықтап алыңыз.
- Тереңдігі шамамен 55 мм болатын 2 саңылау (8 мм) тесіңіз.
- Тығындарды саңылауларға салыңыз.



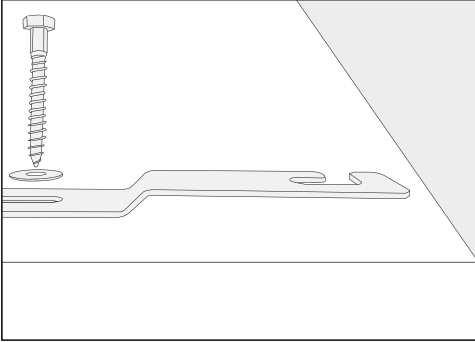

- Кронштейнді алты қырлы бұрандалармен және шайбалармен орнатыңыз.

Бұрандаларды қазірше тартпай тұра тұрыңыз. Сонда кронштейнді бір жақтан екінші жаққа жылжытуға болады.

## Кір жуғыш машинаны кронштейнмен бекіту

- Кір жуғыш машинаны орнатылған кронштейнге қарай итеріңіз.

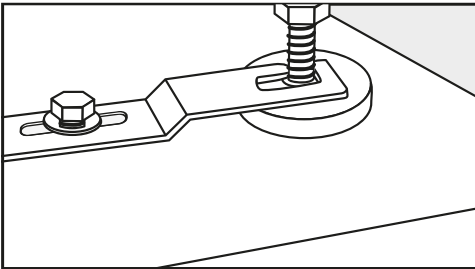

- Құрылғының аяқтарын (аяқ пен құлыптың арасындағы бөлік) кронштейннің аузына салыңыз.
- Кронштейнді барынша итеріңіз.
- Алты қырлы бұрандаларды гайка кілтінің көмегімен қатайтыңыз.

Кір жуғыш машина кронштейнге бекітіледі.

## Сыртқы басқару жабдығы

Төлем жүйелері, мөлшерлеу жүйелері немесе ең жоғарғы жүктемені басқару құралдары сияқты сыртқы басқару жабдығын жалғау үшін ХСІ қорап керек-жарағы қажет.

## Төлем жүйесі

Бұл жуғыш машинаны төлем жүйесімен (қосымша керек-жарак) бекітуге болады.

Қажетті қайта бағдарламалау жұмысы үнемі Miele Service немесе Miele Service дилері тарапынан орындалуы қажет.

Тиын қорабынан тиындарды/ таңбалауыштарды жүйелі алып тұру қажет. Болмаса, төлем жүйесі бітеледі.

# Орнату және қосу

## Су қосылымы\*

### Суық су қосылымы

Ағымдағы жергілікті және ұлттық қауіпсіздік ережелерге сәйкес жуғыш машинаны негізгі су көзіне жалғау керек. Германия органдары жуғыш машина DIN ережелеріне сәйкес жобаланғандай қайтарылмайтын клапанды талап етпейді.

ҰБ аумағында ыстық және суық су көздері берілген қос тексеру клапанымен негізгі су қосылымына жалғануы қажет. Ыстық су температурасы 60 °C-тан аспауы қажет.

Ағын қысымы минимум 100 кПа болып, 1000 кПа көрсеткішінен аспауы қажет. Қысым 1000 кПа-дан асып кетсе, қысымды төмендеткіш клапан орнатылуы қажет.

Қосылым үшін «¾» бұрандасы резьбасы бар бекітпе кран талап етіледі. Осы бекітпе кран түрі қолжетімсіз болса, жуғыш машинаны негізгі су көзіне тек білікті орнатушы жалғай алады.

Қосылым нүктесіне негізгі су қысымы әсер етеді.

Бекітпе кранды баяу қосып, кемүлерге тексеріңіз. Жуғыш орны мен бұранда резьбасы сай келетіндей етіп түзетіңіз.

Суық судың кіріс шлангісі ыстық су көзіне жалғауға арналмаған.

### Суық су жұмысына ауыстыру

Жуғыш машина ыстық су көзіне жалғанбаса, *Негізгі жуу суы*, *Алдын ала жуу суы* және *Шаю суы*

параметрлерін суық күйіне теңшей аласыз («Басшы деңгейі» бөлімін қараңыз).

- Ыстық су шлангісін босатыңыз.
- Берілген бекітпе кранды бұраңыз.

### Техникалық қызмет көрсету

Кемінде 7000 кПа қысымда сыналған, ешқашан ауыстырылмайтын, түпнұсқалы Miele шлангілерін пайдаланыңыз.

Кіріс шлангісінің ашық шетінде сүзгі орналасқан, ал басқа кіріс нүктесі су кірісі клапанын қорғайды. Сүзгіні алуға болмайды.

### Шланг кеңейтімі

Ұзындығы 2,5 м немесе 4,0 м болатын шлангілер Miele компаниясында немесе Miele дилерінде керек-жарақтар ретінде қолжетімді.

## Ыстық су қосылымы\*

Ыстық су температурасы 70 °С (ҰБ аумағында 60 °С) көрсеткішінен аспауы қажет.

Ыстық сумен жұмыс барысында энергия тұтынысын азайту үшін, жуғыш машинаны тиісті ыстық су сақинасы тізбегіне жалғау керек. «Тасымалдау құбырлары» (ыстық су генераторларының жалғыз құбырлары) құбырларда қалған судың салқындауына әкелуі мүмкін (тұрақты пайдаланылмаған жағдайда). Одан кейін сұйықтықты қайта жылыту үшін қосымша энергия тұтынылуы мүмкін.

Ыстық суға суық суға арналған байланыс талаптары қолданылады.

Кіріс шлангісі (ыстық = қызыл жолақтар) бекітпе кранға жалғанған.

Жуғыш машинаны ыстық су қосылымына жалғауға болмайды.

\* Кейбір машина нұсқаларымен бірге ыстық су шлангісі берілмейді.

## Ыстық су жұмысына ауыстыру

Жуғыш машина ыстық су көзіне жалғанса, *Негізгі жуу суы*, *Алдын ала жуу суы* және *Шаю суы* параметрлерін ыстық күйіне теңшей аласыз («Басшы деңгейі» бөлімін қараңыз).

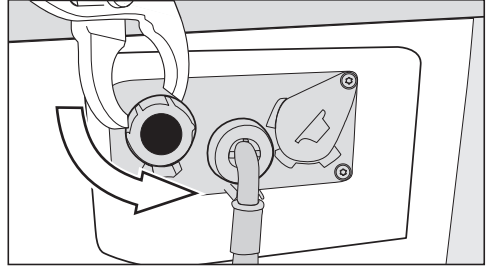

■ Ыстық су шлангісін босатыңыз.

■ Ыстық су шлангісін қосыңыз.

## Дренаж

### Ағызу клапаны

Машинаның суы моторлы ағызу клапаны көмегімен ағызылады. Тораптағы едендегі ағызу (иісті басқыш құрал) тесігі арқылы машина суын ағызуға DN 70 бұрыш коннекторын пайдалануға болады.

# Орнату және қосу

## Электрлік қосылым

Бұл сипаттама негізгі тығыны бар және жоқ жуғыш машиналарға қолданылады.

Келесі негізгі тығыны бар жуғыш машиналарға қолданылады:

- Жуғыш машина жалғауға дайын.
- Қажет болғанда машинаны электр тоғынан ажырату үшін, электр розеткасы орнатқаннан кейін оңай қолжетімді болуы қажет.

 Дұрыс емес қуат кернеуінен болатын зақым.

Деректер тақтасы номинал қуат тұтынысын және тиісті сақтандырғыш көрсеткішін көрсетеді.

Деректер тақтасындағы сипаттамаларды электр тогы көзімен салыстырып, олардың сай екендігіне көз жеткізіңіз.

Жуғыш машинаны ұлттық және жергілікті кодекстер мен ережелерге сай, тұрақты электр жүйесіне ғана жалғауға болады.

Машинаны ұзартқыш сымға немесе бірнеше ұялы адаптерге жалғауға болмайды, себебі олар құрылғының талап етілетін қауіпсіздігін қамтамасыз етпейді (мысалы, қызып кету қаупі).

Машина сыммен жалғанса, барлық полюс тізбегін үзгіш торапта болуы қажет. Өшкен жағдайда изолятор қосқышында кемінде 3 мм барлық полюстік контакт аралығы болуы қажет (оның ішінде IEC/EN 60947 стандартына сәйкес шағын тізбек үзгіш, қосқыш, сақтандырғыштар

және релелер). Бұл байланыс процесі білікті электр маманымен орындалуы қажет.

Тығын коннекторы немесе изолятор қосқышы барлық уақытта оңай қолжетімді болуы керек.

 Электр тогының соғу қаупі.

Жуғыш машина ток көзінен ажыратылса, ажырату нүктесінің кездейсоқ қайта қосылмасына көз жеткізу үшін сақтандыру шаралары орындалуы қажет.

Изолятор құлыпталатынына немесе ажырату нүктесі барлық уақытта бақылауда екендігіне көз жеткізіңіз.

Жаңа байланыстар, жүйе өзгерістері немесе тұйықтау өткізгішіне қызмет көрсету әрі сақтандырғыштың дұрыс ампер өлшемін алу жұмыстары білікті электр маманымен орындалуы қажет, себебі олар электр энергиясын шығару компанияның ережелерімен және талаптарымен таныс.

Жуғыш машинаны балама кернеуге түрлендіру керек болса, сым жүргізу диаграммасы нұсқауларын орындаңыз. Түрлендіру жұмысын Miele Service компаниясы немесе Miele компаниясының өкілетті дилері орындауы қажет.

## Техникалық деректер

Биіктігі	850 мм
Ені	596 мм
Ені (тот баспайтын болаттан жасалған қақпағы бар машиналар)	605 мм
Тереңдігі	714 мм
Есік ашық кездегі қалыңдығы	1.132 мм
Салмағы	Шамамен 100 кг
Жұмыстағы максималды еден жүктемесі	3.000 Ньютон
Сыйымдылығы	8,0 кг құрғақ кір киім
Қуат кернеуі	Машинаның артындағы деректер тақтасын көріңіз
Номинал жүктеме	Машинаның артындағы деректер тақтасын көріңіз
Сақтандырғыш номиналы	Машинаның артындағы деректер тақтасын көріңіз
EN ISO 11204/11203 стандартына сәйкес номинал дыбыс шығыстары, $L_{pA}$	< 70 дБ немесе 20 мкПа
Су ағынының минималды қысымы	100 кПа (1 бар)
Максималды су ағыны қысымы	1.000 кПа (10 бар)
Кіріс шлангінің ұзындығы	1,55 м
Қуат кабелінің ұзындығы	1,80 м
Өнімнің қауіпсіздік стандарты	EN 50571, EN 60335
Сынақ сертификаттаулары берілген	Техникалық деректер тақтайшасын қараңыз
WiFi модулінің жиілік ауқымы	2,4000–2,4835 ГГц
WiFi модулінің максималды тасымалдау қуаты	< 100 мВт

## Техникалық деректер

---

### Сәйкестік декларациясы

ЕО талаптарына сәйкестік туралы мәлімдеменің толық мәтінін мына мекенжайлардың бірінен оқи аласыз:

- Өнімдер, [www.miele.co.uk](http://www.miele.co.uk) сайтынан жүктеп алыңыз
- Қызмет көрсету, ақпарат алу, пайдалану нұсқаулығы: [www.miele.co.uk/domestic/customer-information-385.htm](http://www.miele.co.uk/domestic/customer-information-385.htm) веб-бетіне өтіп, өнімнің атын немесе сериялық нөмірін енгізіңіз

 Басшы деңгейіндегі параметрлер мәзірі рұқсатсыз қатынасқа қарсы құлыпталған. Мәзірді код көмегімен құлыптан босата аласыз.

## Кодқа негізделген қатынас

Басшы деңгейіне кодпен қатынасуға болады.



Коды: **000** (зауыттық әдепкі).

## Кодты өзгерту

Жуғыш машинаны рұқсатсыз қатынастан қорғау үшін, Басшы деңгейіне қатынасу кодын өзгерте аласыз.

Жаңа кодты ұмытып қалсаңыз, Miele Service компаниясына хабарлаңыз. Miele Service компаниясы кодты қайта орнатады. Жаңа код ескертпесін жасап, оны қауіпсіз орынға сақтаңыз.

## Басшы деңгейіне қатынасу

- Бағдарламаны таңдау құралын *Майлықтар 60 °C* бағдарламасына бұраңыз.
- *Қосымша таңдаулар*  датчикті басқару құралын түртіңіз.
- *Басшы деңгейі*  датчикті басқару құралын түртіңіз.

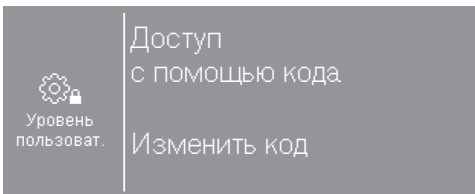

- **Доступ с помощью кода таңдаңыз.**

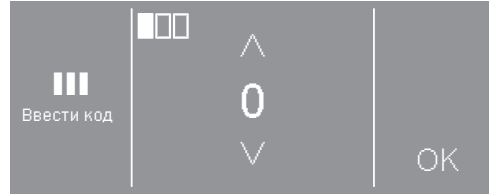

- Жеке нөмірлерді енгізіп, әрбір таңдауды OK көмегімен растаңыз.

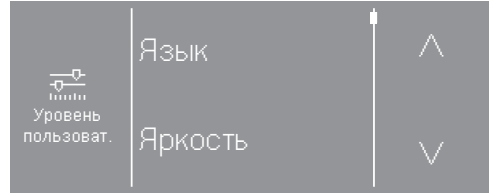

- Қажетті параметрді таңдаңыз.

Сыртқы құрылғылар ХСІ қорабы арқылы жалғанса, кейбір параметрлер ғана көрінеді.

## Басшы деңгейінен шығу

-  датчигін түртіңіз немесе жуу машинасын өшіріңіз.

# Басшы деңгейі

## Язык (Тіл)

Дисплейді бірнеше әр түрлі тілдердің бірінде көрсетілетіндей етіп орнатуға болады. Қажетті тұрақты оператор тілін таңдау үшін, Тілдер қосалқы мәзіріне өтіңіз.

Бағдарлама іске қосылғанда,  датчигі көмегімен пайдаланушы тілін өзгерте аласыз.

## Яркость (Ашықтық)

Дисплей ашықтығын 10–100 % аралығында он аралықпен орната аласыз.

Зауыттық әдепкі: 70 %

## Текущее время (Ағымдағы уақыт)

Сағат пішімін таңдағаннан кейін, күн уақытын орната аласыз.

### Сағат пішімі

- 24 сағ сағат (зауыттық әдепкі)
- 12 сағ сағат
- Сағатты өшіру

### Орнату

- Тәулік уақытын орната аласыз.

## Громкость зуммера (Зуммердің дыбыс деңгейі)

Бағдарлама соңында дыбыс шығаратын дыбыстық сигналдың дыбыс деңгейін өзгертуге болады.

Оны 7 түрлі деңгейдің біреуіне орната аласыз немесе барлығын бірге өшіре аласыз.

Зауыттық әдепкі: өшіру

## Звук нажатия кнопок (Түймелерді басу дыбысы)

Датчикті түрткен кезде дыбыс шығаратын дыбыс деңгейін де өзгертуге болады.

Оны 7 түрлі деңгейдің біреуіне орната аласыз немесе барлығын бірге өшіре аласыз.

Зауыттық әдепкі параметр: қалыпты

## Громкость звук. сигнала (Дыбыстық сигналдың дыбыс деңгейі)

Жуу машинасы қосылғанда шығатын сәлемдесу дыбысының деңгейін өзгертуге болады.

Оны 7 түрлі деңгейдің біреуіне орната аласыз немесе барлығын бірге өшіре аласыз.

Зауыттық әдепкі параметр: қалыпты

## Сигнал о неполадке (Ақаулық туралы сигнал)

Ақаулық жағдайында шығатын дыбысты қосуға немесе өшіруге болады.

Зауыттық әдепкі: өшіру

## Память (Жады)

Жуу машинасы бағдарламаны іске қосқаннан кейін бағдарлама үшін таңдалған параметрлерді (температура, айналдыру жылдамдығы және опциялардың кейбірі) сақтайды.

Бағдарлама қайта таңдалса, дисплейде сақталған параметрлер пайда болады.

Зауыттық әдепкі: өшіру



## Защита от сминания (Иілуден қорғаныс)

Иілуге қарсы функция бағдарлама соңында иілуді азайтады.

Бағдарлама соңында барабан 30 минутқа дейінгі аралықтармен бұрыла береді. Жуу машинасының есігі кез келген уақытта ашылуы мүмкін.

Зауыттық әдепкі: қосу

## Охлаждение мощ. раствора (Жуу ерітіндісін салқындату)

Көбікті суыту үшін негізгі жуу соңында барабанға қарай қосымша су ағады.

70 °С немесе одан жоғары температуралы бағдарламаны таңдаған кезде көбіктер суытылады.

Көбіктерді суытуды белсендіру керек:

- Күйіп қалу қаупін болдырмас үшін, ағызу шлангісі шұңғылша немесе бассейн шетіне жалғанса.
- Ағызу құбырлары DIN 1986 стандартына сәйкес келмейтін орын.

Зауыттық әдепкі: қосу

## Режим выключ. индикации (Индикацияны өшіру режимі)

Энергияны үнемдеу үшін, дисплей өшеді және *Бастау/тоқтату* түймесі баяу жыпылықтайды.

Бұл параметрді өзгерту энергия тұтынысын арттырады.

- Өшіру  
Дисплей қосулы қалады.
- 10 минуттан кейін қосу, ағымдағы бағдарламада жоқ (зауыттық әдепкі) Бағдарлама қосулы кезінде дисплей қосулы қалады, бірақ бағдарлама аяқталғаннан кейін 10 минутқа өшеді.
- 30 минуттан кейін қосу, ағымдағы бағдарламада жоқ Бағдарлама қосулы кезінде дисплей қосулы қалады, бірақ бағдарлама аяқталғаннан кейін 30 минутқа өшеді.
- 10 минуттан кейін қосу  
Дисплей 10 минуттан кейін өшеді.
- 30 минуттан кейін қосу  
Дисплей 30 минуттан кейін өшеді.

## Басшы деңгейі

### Режим выключ. машины (Машинаны өшіру режимі)

Жуғыш машиналардың қосқыштары автоматты түрде өшеді. Бағдарлама аяқталған соң/иленуге қарсы фазадан кейін немесе қосымша таңдау жасалмағаннан кейін қосылғаннан кейін өшеді.

Бұл параметрді өзгерту энергия тұтынысын арттырады.

- Өшіруге болмайды
- 15 минуттан кейін өшіру
- 20 минуттан кейін өшіру
- 30 минуттан кейін өшіру (зауыттық әдепкі)

### Отсрочка старта (Кешіктіріп бастау)

Кешіктіріп бастау функциясының уақыт енгізілімі түрін өзгертуге немесе өшіруге болады.

- Өшіру  
Кешіктіріп бастау функциясы таңдауға қолжетімсіз.
- Бағдарлама соңы (зауыттық әдепкі)  
Кешіктіріп бастау функциясымен жуу бағдарламасы аяқталатын уақытты көрсете аласыз.
- Бағдарлама басы  
Кешіктіріп бастау функциясымен жуу бағдарламасы басталатын уақытты көрсете аласыз.
- Бастауға дейінгі уақыт  
Кешіктіріп бастау функциясымен бағдарлама басталуы керек уақыт мөлшерін көрсете аласыз.

### Название программы (Бағдарлама аты)

Стандартты бағдарламаны таңдаған кезде дисплейде таңдалған бағдарлама аты көрсетіледі.

- Қосу (зауыттық әдепкі)  
Бағдарлама таңдалған кезде, дисплейде негізгі мәзір көрсетілмей тұрып бағдарлама аты бірнеше секунд көрсетіледі.
- Өшіру  
Негізгі мәзір бірден көрсетіледі.

### Индикация параметров

Бағдарламаны таңдаған кезде әр түрлі параметрлер ұсынылады/көрсетіледі. Қай параметрлердің көрсетілмеуі керектігін өзіңіз шешесіз. Одан кейін бағдарламаны таңдау барысында бұл параметрлерді өзгерте алмайсыз.

Зауыттық әдепкі параметр: барлық параметр көрінеді.

### Вода предварит. стирки (Алдын ала жууға арналған су)

Алдын ала жууға арналған су түрін таңдай аласыз.

- Салқын  
Алдын ала жууға тек салқын су пайдаланылады.
- Ыстық  
Алдын ала жуу үшін ыстық су да қосылады.  
Жуу температурасы 30 °C-тан жоғары болса, ыстық су ғана қосылуы мүмкін.

## Вода основной стирки (Негізгі жууға арналған су)

Негізгі жууға арналған су түрін таңдай аласыз.

- Салқын  
Негізгі жууға тек салқын су пайдаланылады.
- Ыстық  
Негізгі жуу үшін ыстық су да қосылады.  
Жуу температурасы 30 °C-тан жоғары болса, ыстық су ғана қосылуы мүмкін.

Машина ыстық суға жалғанбаса, бағдарлама ұзақтығы ұзарады; яғни, «Қалған уақыт» дисплейі дұрыс болмайды.

## Вода первого полоскания (Алғашқы шаюға арналған су)

Кейбір бағдарламаларда алғашқы шаюға арналған су түрін таңдай аласыз.

- Салқын (зауыттық әдепкі)  
Алғашқы шаюға тек салқын су пайдаланылады.
- Ыстық  
Алғашқы шаю үшін ыстық су да қосылады.

## Вода последнего полоскания (Соңғы шаюға арналған су)

Кейбір бағдарламаларда соңғы шаюға арналған су түрін таңдай аласыз.

- Салқын (зауыттық әдепкі)  
Соңғы шаюға тек салқын су пайдаланылады.
- Ыстық  
Соңғы шаю үшін ыстық су да қосылады (тек кемінде 60 °C температуралы бағдарламалар үшін ықтимал).

## Низкое давление воды (Судың төмен қысымы)

Егер су қысымы 100 кПа (1 бар) көрсеткіштен төмен болса, бағдарламадан бас тартылады және Су кірісін тексеріңіз ақаулық хабары пайда болады.

Тораптағы су қысымы артпаса, Низкое давление воды параметрін белсендіру бағдарламадан бас тарту әрекетін болдырмайды.

Зауыттық әдепкі: өшіру

## Предварительн. отжим мопов (Майлықтарды алдын ала сығу)

Стандартты майлық бағдарламаларында артық суды шығару үшін бағдарлама басында ылғалды майлықтар қысқа уақыт айналады.

Зауыттық әдепкі: қосу

## Басшы деңгейі

### Мопы, температ. стандарт. плюс (Майлықтар, стандартты температура плюс)

*Майлықтар плюс және Майлықтар плюс + rtu бағдарламаларында алдын ала орнатылған температураны өзгертуге болады.*

- 40 °C (зауыттық әдепкі)
- 60 °C
- 70 °C
- 90 °C

### Термохимическ. дезинф. мопов (Термо-хим.дез. майлықтар режимі)

*Майлықтарды химия-термиялық зарарсыздандыру бағдарламасында алдын ала орнатылған зарарсыздандыру процесін өзгертуге болады.*

- 40 °C/20 мин
- 60 °C/20 мин (зауыттық әдепкі)
- 70 °C/10 мин

### Режим термич. дезинфек. мопов (Майлықтарды терм.dez. режимі)

*Майлықтарды термиялық зарарсыздандыру бағдарламасында алдын ала орнатылған зарарсыздандыру процесін өзгертуге болады.*

- 75 °C/10 мин
- 85 °C/15 мин (зауыттық әдепкі)

### Мопы из микрофибры (Микроталшықтан жасалған майлықтар)

Майлық бағдарламалары үшін микроталшықты қосымша құралды таңдай аласыз.

- Белсенді емес, көрінбейтін
- Таңдауға болады, көрінетін (зауыттық әдепкі)
- Белсенді, көрінбейтін

### Мопы, скор. отж. пр.под. (Майлықтар, жылдам қыс.алд. ала айн.)

Майлықты алдын ала өңдеу/аяқтау бағдарламаларында алдын ала орнатылған айналдыру жылдамдығын өзгертуге болады.

- 300 айн/мин
- 400 айн/мин
- 600 айн/мин
- 800 айн/мин (зауыттық әдепкі)

### Салф., температ. стандарт. плюс (Шүберектер, стандартты температура плюс)

*Шүберектер плюс және Шүберектер плюс + rtu бағдарламаларында алдын ала орнатылған температураны өзгертуге болады.*

- 40 °C (зауыттық әдепкі)
- 60 °C
- 70 °C
- 90 °C

### **Протир. салфет., термо-хим. дез. (Шүберекпе сүрту, термо-хим.дез.)**

*Шүберектерді химия-термиялық зарарсыздандыру бағдарламасында алдын ала орнатылған зарарсыздандыру процесін өзгертуге болады.*

- 40 °C/20 мин
- 60 °C/20 мин (зауыттық әдепкі)
- 70 °C/10 мин

### **Салф., скор. отж. пр.под. (Шүберекпе сүрту, термо-хим.дез.)**

*Шүберекті алдын ала өңдеу/аяқтау бағдарламаларында алдын ала орнатылған айналдыру жылдамдығын өзгертуге болады.*

- 400 айн/мин
- 600 айн/мин
- 800 айн/мин (зауыттық әдепкі)
- 1.000 айн/мин

### **Датчик «Пустая канистра» (Деңгей датчигі)**

*Сыртқы ағартқыш контейнерлерінің бос-бос еместігін анықтау үшін сифон контактісі пайдаланылуы мүмкін. Контейнер бос болса, хабар пайда болады.*

- Өшіру (зауыттық әдепкі)  
Бостықты сезіну функциясы өшірулі.
- Қалыпты түрде ашық контакт  
Сифондар қалыпты түрде ашық контактпен жабдықталған.

- Қалыпты түрде жабық контакт  
Сифондар қалыпты түрде жабық контактпен жабдықталған.

### **Счётчик предв. оповещения (Алдын ала хабарландыруларды есептегіш)**

*Сыртқы мелшерлеуші контейнері босауға жақын болғанда ішкі есептегіш хабарлайды. Одан кейін сұрақтағы есептегіш қайта орнатылуы керек.*

### **Уровень воды, Белое/Цветное (Ақ/түрлі-түсті бағдарламасының деңгейі)**

*Мақталар бағдарламасында негізгі жууға арналған су деңгейін арттыра аласыз.*

- + 0 мм wс (зауыттық әдепкі)
- + 20 мм wс
- + 30 мм wс
- + 40 мм wс

### **Уровень воды в Универсальн. (Әмбебап су деңгейі)**

*Барынша аз үтіктеу бағдарламасында негізгі жууға арналған су деңгейін арттыра аласыз.*

- + 0 мм wс (зауыттық әдепкі)
- + 10 мм wс
- + 20 мм wс
- + 30 мм wс

## Басшы деңгейі

### Температ. предв. стирки Бел./Цв. (Ақ/түрлі-түсті заттарды алдын ала жуу температурасы)

*Мақталар* бағдарламасында алдын ала жуу температурасын таңдай аласыз.

- + 30 °C (зауыттық әдепкі)
- + 35 °C
- + 40 °C
- + 45 °C

### Время стирки Предварительная (Алдын ала жуу уақыты)

*Мақталар* бағдарламасында алдын ала жуу ұзақтығын арттыра аласыз.

- + 0 мин (зауыттық әдепкі)
- + 6 мин
- + 9 мин
- + 12 мин

### Время стирки Белое/Цветное (Ақ/түрлі-түсті заттарды жуу уақыты)

*Мақталар* бағдарламасында негізгі жуу ұзақтығын арттыра аласыз.

- + 0 мин (зауыттық әдепкі)
- + 10 мин
- + 20 мин
- + 30 мин
- + 40 мин

### Время стирки Универсальная (Әмбебап жуу уақыты)

*Барынша аз үтіктеу* бағдарламасында негізгі жуу ұзақтығын арттыра аласыз.

- + 0 мин (зауыттық әдепкі)
- + 5 мин
- + 10 мин
- + 15 мин
- + 20 мин

### Предвар. полоск. Белое/Цветное (Ақ/түрлі-түсті заттарды алдын ала шаю)

*Мақталар* бағдарламасында алдын ала жууды белсендіре аласыз.

Зауыттық әдепкі: өшіру

### Предвар. полоск. Универсальная (Әмбебап алдын ала шаю)

*Барынша аз үтіктеу* бағдарламасында алдын ала жууды белсендіре аласыз.

Зауыттық әдепкі: өшіру

### Предварит. стир. Бел./Цв./Универ. (Ақ/түрлі-түсті/әмбебап заттарды алдын ала жуу)

*Мақталар* және *Барынша аз үтіктеу* бағдарламаларында алдын ала жуу тұрақты белсендірілуін немесе бағдарламаны таңдау барысында таңдалуын таңдай аласыз.

Зауыттық әдепкі: Выбор из меню

## Полоскания Белое/Цветное (Ақ/түрлі түсті заттарды шаю)

*Мақталар* бағдарламасында және стандартты майлық бағдарламаларында орындалған шаю санын өзгерте аласыз.

- 2 шаю (зауыттық әдепкі)
- 3 шаю
- 4 шаю
- 5 шаю

## Полоскания в пр. Универсальн. (Әмбебап бағдарламада шаю)

*Барынша аз үтіктеу* бағдарламасында орындалған шаю санын өзгерте аласыз.

- 2 шаю (зауыттық әдепкі)
- 3 шаю
- 4 шаю

## Полоскание с дезинфекцией (Зарарсыздандырып шаю)

Кемінде 60 °C температуралы зарарсыздандыру бағдарламаларында қосымша шаю санын белсендіре аласыз.

Шаю әрекеті ыстық сүмен орындалады. Бағдарлама ұзақтығы ұзағырақ болады.

Бағдарлама соңында кір киім ыстық болып сезілуі мүмкін. Заттарды алу кезінде абай болыңыз.

Зауыттық әдепкі: өшіру

## Пакеты программ (Бағдарламалар бумалары)

Бағдарлама бумаларынан жалғыз бағдарламаларды белсендіру арқылы бағдарламалар таңдауын кеңейте аласыз.

Бағдарлама бумаларынан таңдалған бағдарламалар *Қосымша бағдарламалар*  ішінде көрсетіледі.

- Стандартты
- Майлықтарды алдын ала өңдеу
- Шүберектерді алдын ала өңдеу
- Пайдалануға дайын
- Жұмыс киімі
- Стандартты бағдарламалар

Бағдарлама бумаларын таңдағаннан кейін, тізімдегі жеке бағдарламалар белсендіріледі (белсендірілген бағдарламалар жақтаумен белгіленеді). Одан кейін таңдау расталуы қажет.

## Басшы деңгейі

### Код программы дезинфекции (Зарарсыздандыру бағдарламасының коды)

Зарарсыздандыру бағдарламасынан бас тарту үшін, кодты енгізу қажет. Кодты өзгертуге болады.

Код: 0 0 0

**Кеңес:** Өзгерткен жағдайда жаңа кодты ескеріңіз.

### Понижение температуры

Биік жерлерде көбіктің мерзімінен бұрын қайнамауы үшін, көбік температурасын төмендетуге болады.

Зауыттық әдепкі параметр: өшірулі

### Автоматический контроль загруз. (Жүктемені автоматты басқару)

Бұл жуу машинасы автоматты жүктемені басқару құралымен келеді. Кейбір бағдарламаларда су деңгейлері мен бағдарлама циклі жүктемеге бейімделеді. Жүктемені автоматты басқару құралы ажыратылса, машина толық жүктеме негізінде бағдарлама ретін орындайды.

Зауыттық әдепкі: қосу

### Автоматическое дозирование (Автоматты мөлшерлеу)

Сыртқы мөлшерлеу жүйесі арқылы автоматты мөлшерлеуді белсендіре аласыз

Зауыттық әдепкі: өшіру

### Доза мәнін (1–6) реттеу

Уақыт өте келе сорғы жүйесінде пайда болатын шектерге жауап қайтару үшін сорғылардың доза мөлшерін (мл/мин) реттеуге болады.

Калибрлеу мәнін 3 қадаммен азайтуға немесе арттыруға болады.

Калибрлеу мәні таңдалған қадамдық параметр негізінде реттеу мәнінен 1, 2 немесе 3 есе артады немесе азаяды.

Калибрлеу мен реттеу мәндерін Miele тұтынушыларға қызмет көрсету бөлімі арқылы мөлшерлеуіш сорғы деректеріне қосу керек.

### Выбор ком-мун. модуля

Бұл кіру жуғыш машинада WiFi модулімен орнатылған. Дегенмен жуғыш машинаны сыртқы модульмен де жабдықтауға болады.

- Өшірулі (зауыттық әдепкі параметр)
- Ішкі модуль
  - Ішкі WiFi модулі пайдаланылады.
- Сыртқы модуль
  - ХКМ немесе RS232 модулі модуль слотына салынған.



## Miele цифрлық өнімдерінің қолжетімділігі

Miele цифрлық өнімдерінің мүмкіндігі еліңіздегі қызметтердің қолжетімділігіне байланысты болады. Кейбір қызметтер барлық елде бола бермейді.

Қызметтің қолжетімділігі туралы ақпаратты [www.miele.com](http://www.miele.com) сайтынан таба аласыз.

## WiFi/LAN

Кір жуғыш машина желісін басқарыңыз.

- Орнату  
Кір жуғыш машина WiFi желісіне әлі жалғанбаған болса, осы хабар пайда болады.
- Өшіру (желі қосылып тұрғанда ғана көрінеді).  
Желі реттеулі қалады; WiFi функциясы өшірулі.
- Белсендіру (желі ажыратылған кезде көрінеді).  
WiFi функциясы қайта белсендіріледі.
- Байланыс күйі (желі белсендірілген кезде көрінеді)
  - WiFi қабылдау сапасы
  - Желі аты
  - IP мекенжайы
- Қайта реттеу (бұрын реттеліп қойған жағдайда көрінеді).  
Жаңа байланысты бірден қайта орнату үшін WiFi логинін (желісін) қайта орнатады.
- Қайта орнату (бұрыннан реттелген жағдайда көрінеді)

Желі енді реттелмейді. Желіні қайта пайдалану үшін жаңа байланыс орнатылуы керек.

- WiFi өшірілді.
- WiFi байланысы зауыттық әдепкі параметріне қайтарылды.

## Wi-Fi параметрін реттеу

2 байланыс әдісі бар.

### WPS

- Роутердегі „WPS“ функциясын 2 минут ішінде іске қосыңыз.

**Кеңес:** Таймер кері санақты аяқтағанда, байланыс орнатылмаса, процесті қайталаңыз.

### Soft AP

- Смарт құрылғыңыздағы Miele қолданбасының көмегімен функцияны 10 минуттың ішінде іске қосыңыз.

**Кеңес:** Қолданба сізге қандай қадамдар жасау керектігін көрсетіп береді.

# Басшы деңгейі

## Время сети

Желі бойынша күн мен уақыт синхрондалуы мүмкін.

- Өшірулі  
Желі бойынша күн мен уақыт синхрондалмайды.
- Негізгі құрылғы  
Машиналар желіде, бірақ интернетке қосылмаған. Машина негізгі құрылғы ретінде мәлімденген және деректерді *бағыныңқы* құрылғыларға жібереді.
- Бағыныңқы құрылғы  
Машиналар желіде және интернетке қосылмаған. Машиналардың барлығы *бағыныңқы* ретінде конфигурацияланған. Деректер интернет арқылы синхрондалады.

## Сигнал о пиковой нагрузке (Ең жоғарғы жүктеме туралы сигнал)

Ең жоғары жүктеме функциясы жуу машинасын энергияны басқару жүйесіне жалғауға мүмкіндік береді. Сигнал тіркелсе, жуу машинасын жылытқыш қысқа мерзімге өшіріледі. Бұл жүйе Miele XCI қорабы арқылы жуу машинасына жалғанса, жуу машинасын тек жоғары жүктемелі жүйемен пайдалануға болады.

- Функция жоқ (зауыттық әдепкі)
- 230 В кернеумен ең жоғарғы жүктеме
- 0 В кернеумен ең жоғарғы жүктеме

## Не допускать пик. нагрузку (Ең жоғарғы жүктемені болдырмау)

Зарарсыздандыру бағдарламаларымен ең жоғары жүктеме функциясын ажырата аласыз. Сигнал тіркелсе, жуу машинасын жылытқыш өшпейді.

Зауыттық әдепкі: өшіру

## Қашықтан

Кір жуғыш машинаға қатысты операциялық дерек (мысалы, ақау туралы хабарлар немесе хабарландырулар) сырттай көрсетіледі.

Зауыттық әдепкі параметр: қосулы

## RemoteUpdate

RemoteUpdate функциясы кір жуғыш машинаның бағдарламалық құралын жаңартуға пайдаланылады.

RemoteUpdate әдепкі параметр бойынша іске қосылады.

RemoteUpdate функциясы орнатылмаса, кір жуғыш машинаны әдеттегідей пайдалана бере аласыз. Дегенмен Miele компаниясы RemoteUpdate бағдарламасының соңғы нұсқасын орнатуды ұсынады.

### RemoteUpdate жаңартуын іске қосу

Жуғыш машинаңыз үшін RemoteUpdate жаңартуы қолжетімді болса, оператор деңгейі ашылған кезде ол автоматты түрде көрсетіледі.

RemoteUpdate жаңартуын бірден іске қосуды немесе күте тұруды таңдай аласыз. «Кейінірек бастау» параметрі таңдалса, жуғыш машинаны қосу кезінде RemoteUpdate жаңартуын іске қосу ұсынысы қайта көрсетіледі.

RemoteUpdate жаңартуға бірнеше минут кетуі мүмкін.

RemoteUpdate функциясы туралы келесі ақпаратты ескеріңіз:

- RemoteUpdate жаңартуы қолжетімді болған кезде ғана хабар аласыз.
- RemoteUpdate жаңартуы орнатылса, одан бас тартуға болмайды.

- RemoteUpdate жаңартуы барысында жуғыш машинаны өшіруге болмайды. Болмаса, RemoteUpdate жаңартуы үзіледі және орнатылмайды.

## SmartGrid

SmartGrid параметрін пайдаланып, кір жуғыш машинаңызды ғимарат қуатын басқару жүйелеріне қосуыңызға болады.

Зауыттық әдепкі параметр: өшірулі

## Управляемое энергопотребл. (Басқарылатын энергия тұтынысы)

*Ақ заттар, Түрлі-түсті заттар және Барынша аз үтіктеу* бағдарламаларында Управляемое энергопотребл. параметрі таңдалған жағдайда машина энергияны оңтайландырады.

Зауыттық әдепкі: қосу

## Правовая информация

[Лицензии Open Source](#)

Ақпаратты осы жерден көре аласыз.

### Авторлық құқықтар және лицензиялар

Miele компаниясы құрылғыны қолдану және басқару үшін Ашық бастапқы код деп аталатын лицензия күші таралмайтын өзінің және үшінші тараптың бағдарламалық құралын пайдаланады. Бұл бағдарламалық құрал/осы бағдарламалық құрал компоненттері авторлық құқықтармен қорғалады. Miele және үшінші тараптың авторлық құқықтарының күштері сақталуы тиіс.

Сонымен қатар бұл жабдық Ашық бастапқы коды бар лицензия шарттарына сәйкес қолданылатын бағдарламалық құрал компоненттерін қамтиды. Осы құжатта қамтылатын Ашық бастапқы коды бар компоненттердің құрылғысындағы [Параметрлер](#) | [Құрылғы параметрлері](#) | [Құқықтық ақпарат](#) | [Ашық бастапқы коды бар лицензиялар мәзір элементтерін](#), сәйкес авторлық құқықтар туралы хабарландырулармен, уақытылы жарамды лицензиялау талаптарының көшірмелерімен және кез келген басқа ақпараттарымен бірге қараңыз. Аталған құжатта мәлімделген Ашық бастапқы коды бар лицензия шарттары мен талаптарының міндеттері мен кепілдіктері тек тиісті құқықтары бар иеленушілерге қатысты қолданылады.

## Төлем жүйесі

Төлем жүйесін қосылу үшін XCI-AD немесе XCI box керек-жарағы қажет.

Қолданысқа енгізу процесінен кейін параметрлерді өзгерту қажет болса, Miele тұтынушыларға қызмет көрсету бөліміне хабарласыңыз.

### Төлем жүйелерінің параметрлері

Төлеу жүйесіне қосқыңыз келеді.

- Төлеу жүйесі жоқ  
Келесі параметрлер өткізіп жіберіледі және алғашқы іске қосу процесі орындалуы мүмкін.
- Бағдарлама жұмысы  
Машина тиын қорабымен пайдаланылады. Пайдаланушы жуу бағдарламасын сатып алады.
- Уақыты орнатылған жұмыс  
Машина тиын қорабымен пайдаланылады. Пайдаланушы уақытпен басқарылатын бағдарламаны сатып алады.
- СОМ модулі  
Бұл машина орталық бақылау құралы арқылы басқарылады.

## Ответный сигнал к плат. термин. (Тиын қорабына жауап сигнал)

Тиын қорабы үшін кері байланыс сигналын орнатыңыз.

- Зауыттық әдепкі: өшіру
- Бағдарлама соңы  
Бағдарлама соңында кері байланыс сигналы жіберіледі.
- Бастау түймесін босату  
Бастау түймесін босатылғанда кері байланыс сигналы жіберіледі.
- Бағдарлама басы және соңы  
Бағдарлама басында және соңында кері байланыс сигналы жіберіледі.
- Бағдарлама орындалып жатыр  
Бағдарлама басы және соңы арасында кері байланыс сигналы тұрақты жіберіледі.

## Блокировка монетопріемн.

Кибер шабуылдар жасалмауы үшін, бағдарламаны басқару құралында бағдарлама құлпын орнатуда болады. Құлып қолданылса, есік ашылған кезде бағдарлама үзіледі және төлем несиесі жоғалады.

Жуылатын кірді қоса алу үшін құлыпталатын уақытты реттеуге болады.

- Өшірулі
- Бағдарлама басталған кезде
- Бағдарлама басталған соң  
1 минуттан кейін
- Бағдарлама басталған соң  
2 минуттан кейін
- Бағдарлама басталған соң  
3 минуттан кейін (зауыттық әдепкі параметр)

- Бағдарлама басталған соң  
4 минуттан кейін
- Бағдарлама басталған соң  
5 минуттан кейін

## Бесплатные программы

Монета режимінде Слив/отжим бағдарламасын тегін пайдалануға болатынын анықтай аласыз.

Зауыттық әдепкі параметр: өшірулі

## Удаление сиг-нала об оплате (Төлем туралы сигналды жою)

Тиын қорабы режиміндегі «Ақылы» сигналы бағдарлама соңына дейін қолданылуы мүмкін немесе 5 минуттан кейін бағдарлама басталмайынша жойылуы мүмкін.

Зауыттық әдепкі: өшіру

## Устан. времени сигн. об оплате

Тиын режимінде қолданылуы қажет ең төмен төлем сигналының уақыты реттелуі мүмкін.

- Зауыттық параметр: Қысқа  
Тиын түсетін тиын жәшіктері ақылы импульсті құрады.
- Ұзын  
230 В негіздегі орталық басқару құралдарына арналған.



Өндіруші / Производитель:

Миле & Ци. КГ, Карл-Миле-Штрассе көш., 29, 33332 Гютерсло қ., Германия

Miele & Cie. KG, Carl-Miele-Straße 29, 33332 Gütersloh, Deutschland

Miele & Cie. KG, Carl-Miele-Straße 29, 33332 Gütersloh, Deutschland

Изготовлено на одном из заводов (страну происхождения см. на типовой табличке):

Миле & Ци. КГ, Карл-Миле-Штрассе, 29, 33332 Гютерсло, Германия

Miele & Cie. KG, Carl-Miele-Straße 29, 33332 Gütersloh, Deutschland

Миле Техника с.р.о., Сумперска 1348, 78391, Юничев, Чехия

Miele Technika s.r.o., Sumperska 1348, 78391 Uničov, Tschechien

Импорттаушылар / Импортёры:

Өндірушінің Қазақстан

аумағындағы өкілетті өкілі:

«Миле Қазақстан» ЖШС

050060, Алматы қ.,

Әбіш Кекілбайұлы көш., 34,

"Capital Tower" БО, 11-02 кеңсе

Тел. (727) 313 23 00

8-800-080-53-33

Факс (727) 311 10 42

E-mail: info@miele.kz

Internet: www.miele.kz

Уполномоченный представитель

производителя на территории Казахстана:

ТОО Миле Казахстан

050060, г. Алматы,

ул. Абиша Кекилбайұлы, 34,

БЦ «Capital Tower», офис 11-02

Тел. (727) 313 23 00

8-800-080-53-33

Факс (727) 311 10 42

E-mail: info@miele.kz

Internet: www.miele.kz

«Миле» ЖШҚ

01033 Киев, Украина

Жиланская көш. 48, 50А

Телефон: + 38 (044) 496 0300

E-mail: info@miele.ua

Internet: www.miele.ua

ООО «Миле»

01033 Киев, Украина

ул. Жиланская 48, 50А

Телефон: + 38 (044) 496 0300

E-mail: info@miele.ua

Internet: www.miele.ua



PWM 508 Mop Star 80

kk-KZ

M.-Nr. 12 715 310 / 00